

Зургийн шифр: ОП-23/2024

ОРХОН АЙМАГ. БАЯН-ӨНДӨР СУМ. УРТБУЛАГ БАГ.
5-Р ХОРООЛЛЫН 24-Р БАЙРНЫ НҮХЭН ГАРАЖ ДЭЭР ХҮҮХДИЙН
ТОГЛООМЫН ТАЛБАЙ БАЙГУУЛАХ АЖЛЫН СУРАГ

ЗӨВШӨӨРСӨН.

БОЛОВСРУУЛСАН:

Албан тушаал	Нэр	Гарын үсэг	Гүйцэтгэгч
Албан тушаал	Нэр	Гарын үсэг	Албан тушаал
	Э.Ганбат		"Орхон прожект" ХХК-ийн захирал
			Захмалагч
Албан тушаал / иргэн	Нэр	Гарын үсэг	Албан тушаал / иргэн
Орхон аймгийн Баян-Өндөр сумын Засаг дарга	Б.Баасансүрэн		Орхон аймгийн Баян-Өндөр сумын Засаг дарга



Зургийн жагсаалт

№	зургийн жагсаалт	Хуудас
1	Тайлбар бичиг зургийн жагсаалт	БА-1
2	Материалын түүвэр	БА-2
3	Ерөнхий төлөвлөлт	БА-3
4	Тоглоомын талбайн төлөвлөлт	БА-4
5	Сагсны талбайн байгуулалт	БА-5
6	Гар бөмбөгийн талбайн байгуулалт	БА-6
7	Сагсны щитны байгуулалт	БА-7
8	Цийрэгжүүлэлтийн тоног төхөөрөмж	БА-8
9	Авто замын өргөтгөлийн байгуулалт	БА-9
10	Зам талбайн огтлол 1-1	БА-10
11	Налуу талбайн тохижилт	БА-11

Тайлбар бичиг

Тоглоомын талбайн тохижилт, авто замын өргөтгөлийн ажлын зураг тэслийг Баян-Өндөр сумын ЗДТГ, Уртбулаг багийн ажлын албаны захиалга дээр үндэслэн боловсруулав.

5-р хорооллын 24-р байрны гаражын тоглоомын талбайг сэргээн засварлахаар, 5-р хорооллын 21-р байрны дундах авто замыг өргөтгөхөөр төлөвлөсөн болно. 5-р хорооллын 24-р байрны гаражын дээрээс ус гоожиж байгаа тул одоо байгаа хучилт дээр бетон м200, b-100мм-ийн цутгалт хийж налууг 2% шаардлагатай бол үүнээс ихэсгэж гадаргуун усыг тунахгүйгээр гаргана.

5-р хорооллын 21-р байрны дундах авто замыг 3,8м-аар өргөтгөхөөр төлөвлөв. Одоо байгаа автозамын хөвөөний хөрсийг 65м³ ухааж талбайн тэгшилгээ, нягтруулалтыг 182м² талбайд хийж гүйцэтгэнэ. Авто замын хөвөөний даланг 1м хүртэлх өндөртэй хажуу налууг 1:1.5 харьцаагаар налуулж хэлбэржүүлэн эко хавтан суулгана. Авто зогсоолын 50мм-ийн зузаантай асфальт бетон хучилт, 50 метр авто замын хашлага шинээр хийж гүйцэтгэнэ.

Жич: Тохжилтын ажлыг гүйцэтгэхдээ Монгол улсад хүчин төгөлдөр мөрдөгдөж байгаа стандарт, БНБД-ийг мөрдлөг болгон ажиллана.

ЗУРАГ ТӨСӨВ ЗӨРСӨН ТОХИОЛДОЛД АЖЛЫН ЗУРГИЙГ ҮНДЭСЛЭЛ БОЛГОНО.



Орхон аймаг, Баян-Өндөр сум, Уртбулаг баг,
5-Р ХОРООЛЛЫН 24-Р БАЙРНЫ НҮХЭН ГАРАЖ ДЭЭРХ ХҮҮХДИЙН ТОГЛООМЫН
ТАЛБАН БАЙГУУЛАХ АЖЛЫН ЗУРАГ

Зургийн жагсаалт тайлбар бичиг

Архитектор	Л.Отгонпүрэв	Е.Г. Шифр:	Масштаб:	Үе шат:	А.3
Гүйцэтгэсэн	Л.Отгонпүрэв	ОП - 23/24	М1:1000	Огноо:	2024
Шалгасан	Э.Ганбат	Т.Г. Шифр:	Зургийн дугаар:	Хуудас:	11
		000-00/00	БА-1		

ЗАЙ ХЭМЖЭЭ М1:500

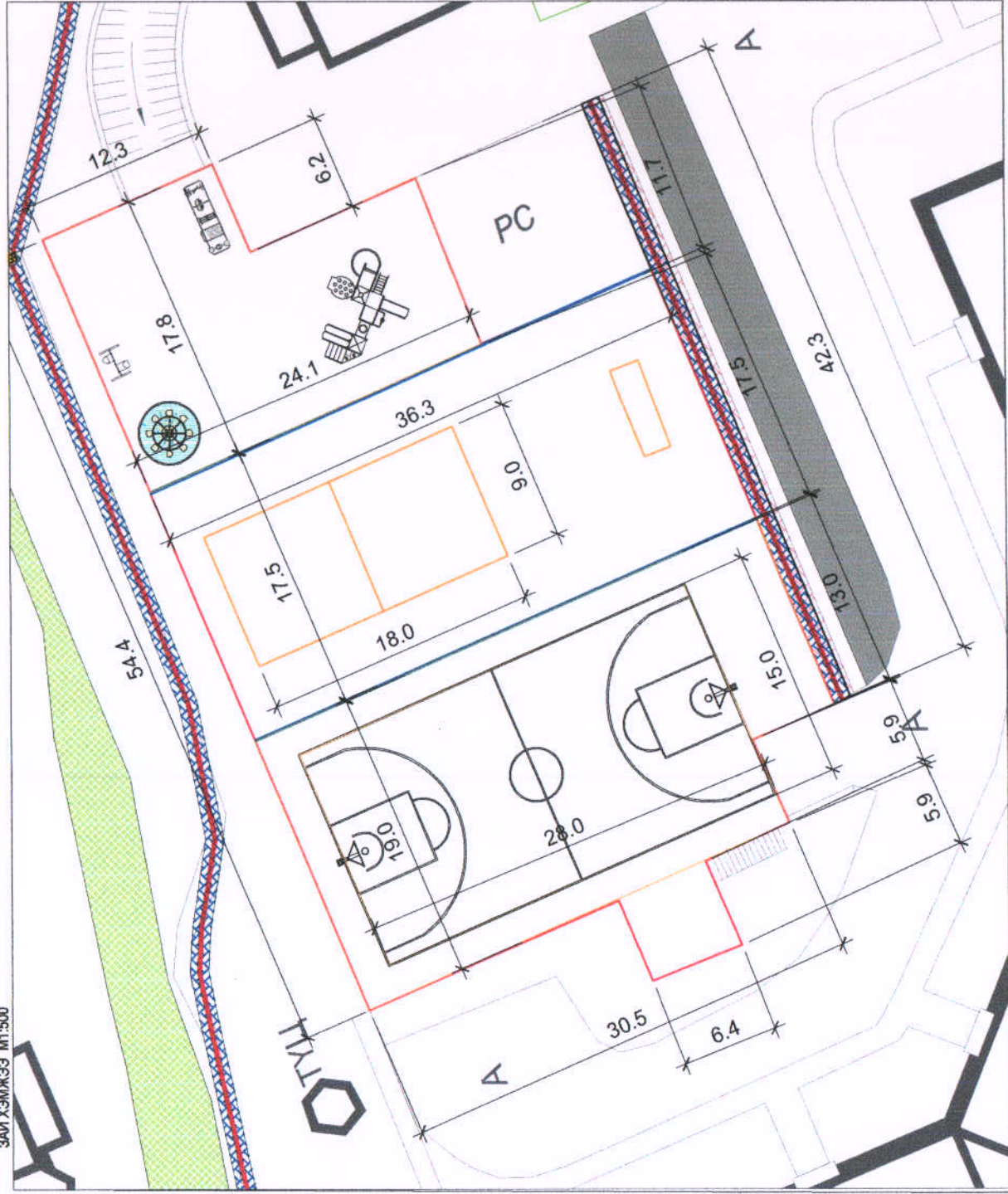

ТӨДӨРХӨЙЛӨЛТ:

1.	Тогтоомын талбай	Төлөлбөр
2.	Авто замын өргөтгөл	Төлөлбөр буй
3.	Орон сууцны барилга	Төлөлбөр буй
4.	Орон сууцны дундах авто зам	Одоо байгаа
5.	ЦТП	Одоо байгаа
6.	Гараж хувийн дөнгүүр	Одоо байгаа

БАЙРШЛЫН СХЕМ



Материалын түүвэр

Д/д	Нэр төрөл	Хэмжээ/нэгж	Тоо хэмжээ	Тайлбар
1	Бетон БМ200, б-100мм, 1689м2	м3	1688	Тайлбар
2	Ус тусгаарлагч 2 үе түрхэж	м2	1688	Праймер эвсэг Силикат
3	Чулуурй хар цаас 1 үе нахж	м2	1686	Темполаст ЭПП
4	Усны хавлага ширхэн цоолой б-100мм	м	72	Росторг
5	Лого ренинэн шал усраг ТРЕ Баарал/	м2	682	чөлөөт талбайг саврал өнгөтэй
6	Савны талбайн лого шал ТРЕ урбар/	м2	420	тамдаг тэмдэглэгээний зурвастай
7	Вольеболын талбай лого шал Агвам/	м2	162	тамдаг тэмдэглэгээний зурвастай
8	Лого шалны хүрээ	м	140	ирмэг хүрээ
9	Савны шигт Лоркумалым/ б-3м	ш	2	
10	Вольеболын цоолой тор б-2м	ш	1	
11	Тенисны ширээ том	ш	1	
12	Эргэдэг толгоом	ш	1	
13	Саалуур	ш	1	
14	Дуурын дараан	ш	1	4 үндэстэй
15	Чирэгжүүлэлтийн төлөрөөж 4 үнд	ш	1	
16	Сандал Гучилгагч/	ш	10	
17	Хөлийн сав	ш	6	

Орхон аймаг, Баян-Өлзий сум, Уулбулаг баг
5-Р ХОРООЛЛЫН 24-Р БАЙРЫН НҮХЭН ГЭХЖ ДЭЭРХ ХҮҮДИЙН ТОГЛООМЫН ТАЛБЫН БАЙГУУЛАХ АЖЛЫН ЗУРАГ

ОРХОН ПРОЕКТ
 ORKHONPROJECT.LLC

Зай хэмжээ	Л.Отгонпүрэв	Е.Г. Ширэр	Масштаб:	М1:1000
Архитектор	Гүйцэтгэсэн	ОП - 23/24	Огноо:	2024
Гүйцэтгэсэн	Шалгасан	Т.Г. Ширэр	Хуудас:	Хуудас 11
Шалгасан		000-00/00	БА-3	

Уг шат: А.3
Огноо: 2024
Хуудас: 11
А3

Зай хэмжээ М1:500

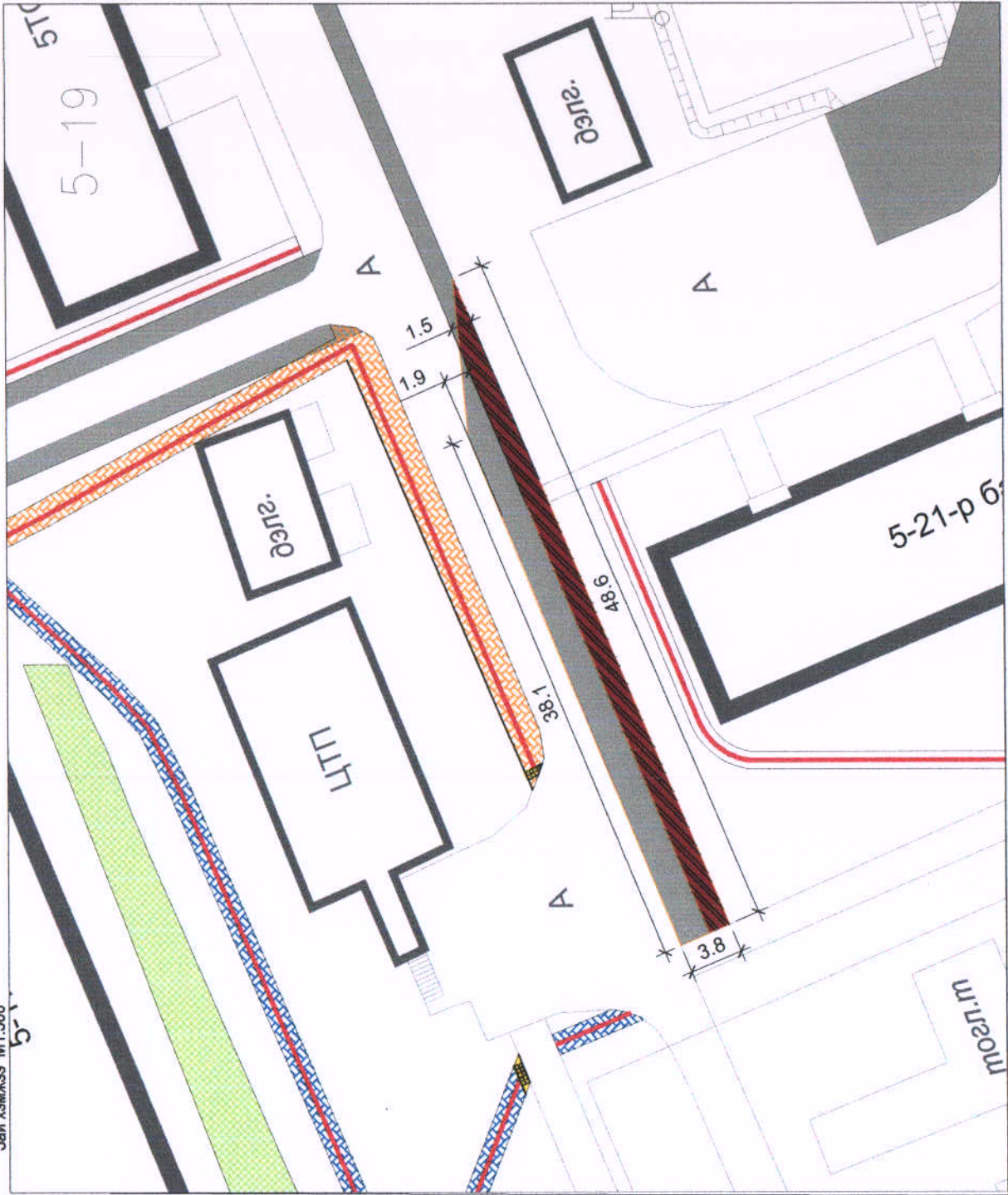

ТӨДӨРХӨЙЛӨЛТ:

1.	Авто замын өргөтгөл
2.	Тогтоомын талбай
3.	Давхар хүнсний дэлгүүр

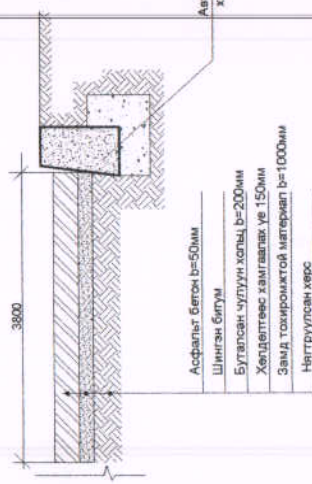

Материалын түүвэр

№	Уух талбай	Ажлын нэр	Троо хэмжээ
1		Уух талбай	65м ²
2		Талбай тэгшилж нягтруулах	182м ²
3		Далангийн эко хавтан суулах	46м ²
4		Асфальт бетон хучилт	182м ²
5		Авто замын хашлага шинээр суулах	50 м
6		Суурь үе /ф-40мм дээшгүй хайрва/ б=200мм	36м ²
7		Хөлдөлтөөс хамгаалах үе б=150мм	27м ²
8		Бетон /Б5/	2 м ²



5-Р ХОРООЛЛЫН 24-Р БАЙРНЫ НҮЭЭН ГАРАЖ ДЭЭРХ ХҮҮДИЙН ТОГЛООМЫН ТАЛБAY БАЙГУУЛАХ АЖЛЫН ЗУРАГ

Орсон аймг: Баян-Өлгий аймаг, Уулбулаг баг

Авто замын өргөтгөл төлөвлөлт	Л. Отгонпүрэв	Е.Г. Шидрр:	Масштаб:
Архитектор	Гүйцэтгэсэн	ОП - 23/24	М1:1000
Шагласан	Шагласан	Т.Г. Шидрр:	Зургийн дугаар:
		000-00/000	БА-4

Үе шат: А,3

Огноо: 2024

Хуудас: 11

- Цэвэр усны шугам
- Бохир усны шугам
- Налуу талбай

- Барилга байгууламж
- Асфальт бетон хучилттай зам зогиоол
- Дулааны шугам

Таних тэмдэг

- Барилга байгууламж
- Цэвэр усны шугам
- Бохир усны шугам
- Налуу талбай

Тоглоомын талбайн материалын түүвэр

Д/Д	Нэр төрөл	Хэмжих нэгж	Тоо хэмж	Тайлбар
1	Бетон БМ200, b=100мм, 1686м ²	м ³	168	
2	Ус тусгаарлагч 2 үе түрхэх	м ²	1686	Праймер эсвэл Силикат
3	Чулуугүй хар цаас 1 үе наах	м ²	1686	Техноласт ЭПП
4	Усны хаялага ширмэн хоолой b=100mm	м	72	Росторг
5	Лего резинэн шал угсрах ТРЕ /саарал/	м ²	682	чөлөөт талбайд саарал өнгөтэй
6	Сагсны талбай лего шал ТРЕ улбар/	м ²	420	тэмдэг тэмдэглэгээний зураастай
7	Воллейболын талбай лего шал /ягаан/	м ²	162	тэмдэг тэмдэглэгээний зураастай
8	Лего шалны хүрээ	м	140	ирмэг хүрээ
9	Сагсны шит /зориулалтын/ h=3m	ш	2	
10	Воллейболын шонтой тор h=2m	ш	1	
11	Теннисны ширээ том	ш	1	
12	Эргэдэг тоглоом	ш	1	
13	Савлуур	ш	1	
14	Дүүжин даажин	ш	1	
15	Чийрэгжүүлэлтийн төхөөрөмж 4 үйлд	ш	1	4 үйлдэлтэй
16	Сандал /гүшлэлтэй/	ш	10	
17	Хогийн сав	ш	6	

Авто замын өргөтгөлийн материалын түүвэр

№	Ажлын нэр	Тоо хэмжээ
1	Ухах талбай	65м ³
2	Талбай тэгшилж нягтруулах	182м ²
3	Далангийн эко хавтан суулгах	46м ²
4	Асфальт бетон хучилт	182м ²
5	Авто замын хашлага шинээр суулгах	50 м
6	Суурь үе /φ=40мм дээшгүй хайрга/ b=200мм	36м ³
7	Хөлдөлтөөс хамгаалах үе b=150мм	27м ³
8	Бетон /B5/	2 м ²



Орхон аймэг, Баян-Өлгий сум, Угсаагүй бичиг
5-Р ХОРООЛЛЫН 24-Р БАЙРНЫ НҮХЭНТЭГЭЖ ДЭЭРХ ХҮҮДИЙН ТОГЛООМЫН
ТАЛБAY БАЙГУУЛАХ АЖЛЫН ЗУРАГ

Материалын түүвэр

Архитектор	Л.Отгонпүрэв	Е.Г. Шифр:	М1:1000
Гүйцэтгэсэн	Л.Отгонпүрэв	ОП - 23/24	Масштаб:
Шалгасан	З.Ганбат	Т.Г. Шифр:	Зургийн дугаар:
		000-00/00	БА-5

Үе шат: А.3

Огноо: 2024
Хуудас: 11

А3

Сагсан бөмбөгийн талбайн байгуулалт
Масштаб 1:100@A3

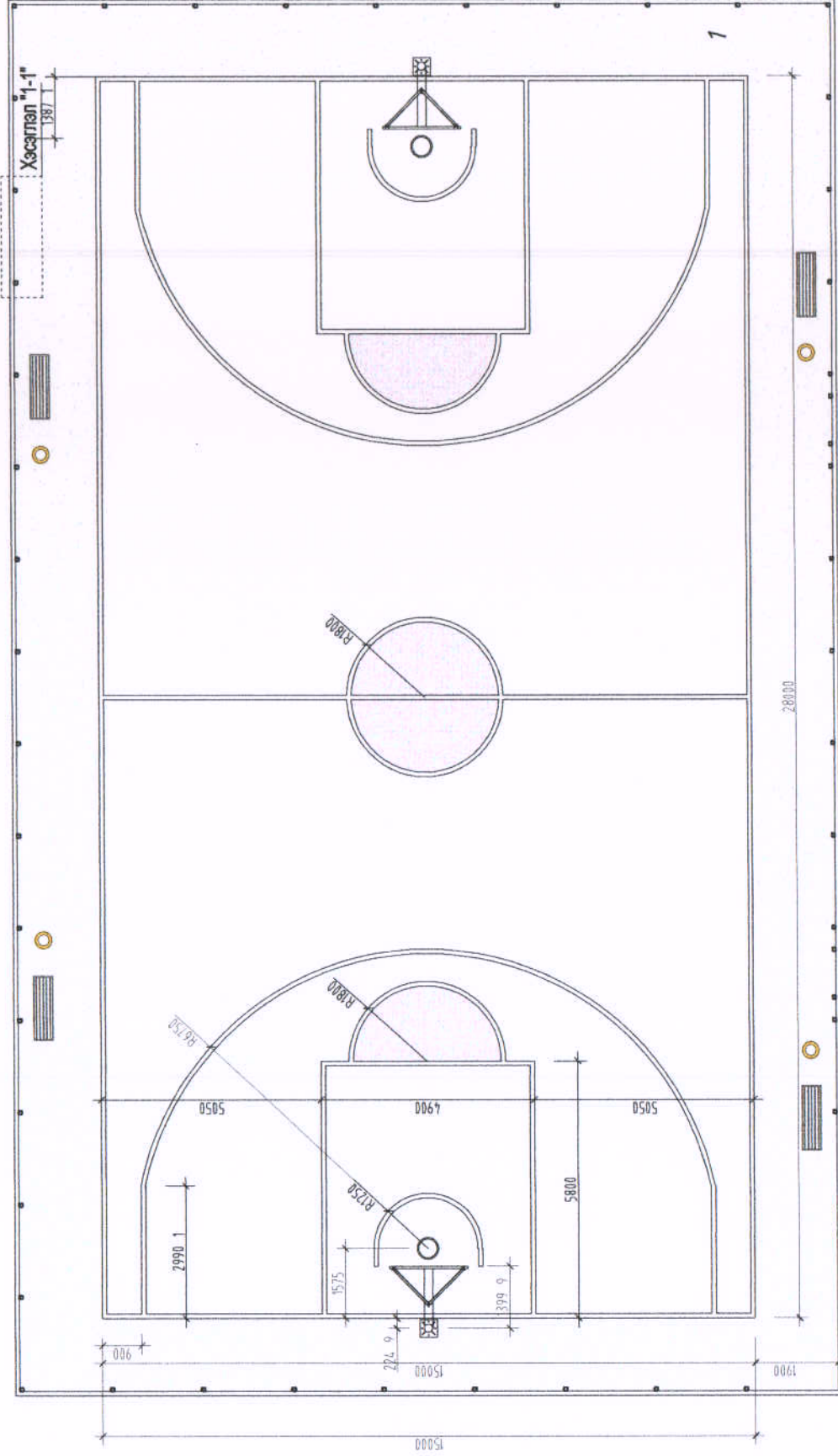

Орхон аймгийн Баян-Өлгий сум Уурьдлаг баг
5-Р ХОРООЛЛЫН 24-Р БАЙРНЫ НУУЭН АРЖ ДЭЭРХ ХҮҮДИЙН ТОГЛООМЫН
ТАЛБАЙ БАЙГУУЛАХ АЖЛЫН ЗУРАГ

Сагсны талбайн байгуулалт		Үе шат: А.3
Архитектор	Л. Отгонпүрэв	Масштаб: М1:1000
Гүйцэтгэсэн	Л. Отгонпүрэв	ОП - 23/24
Шагласан	З. Ганбат	Т.Г. Шифр: 000-00/000
		Зургийн дугаар: БА-6
		Огноо: 2024
		Хуудас: 11

1 2 3 4 5 6 7 8
A B C D E F
A3

Гар бөмбөгийн талбайн байгуулалт

Масштаб 1:100@А3

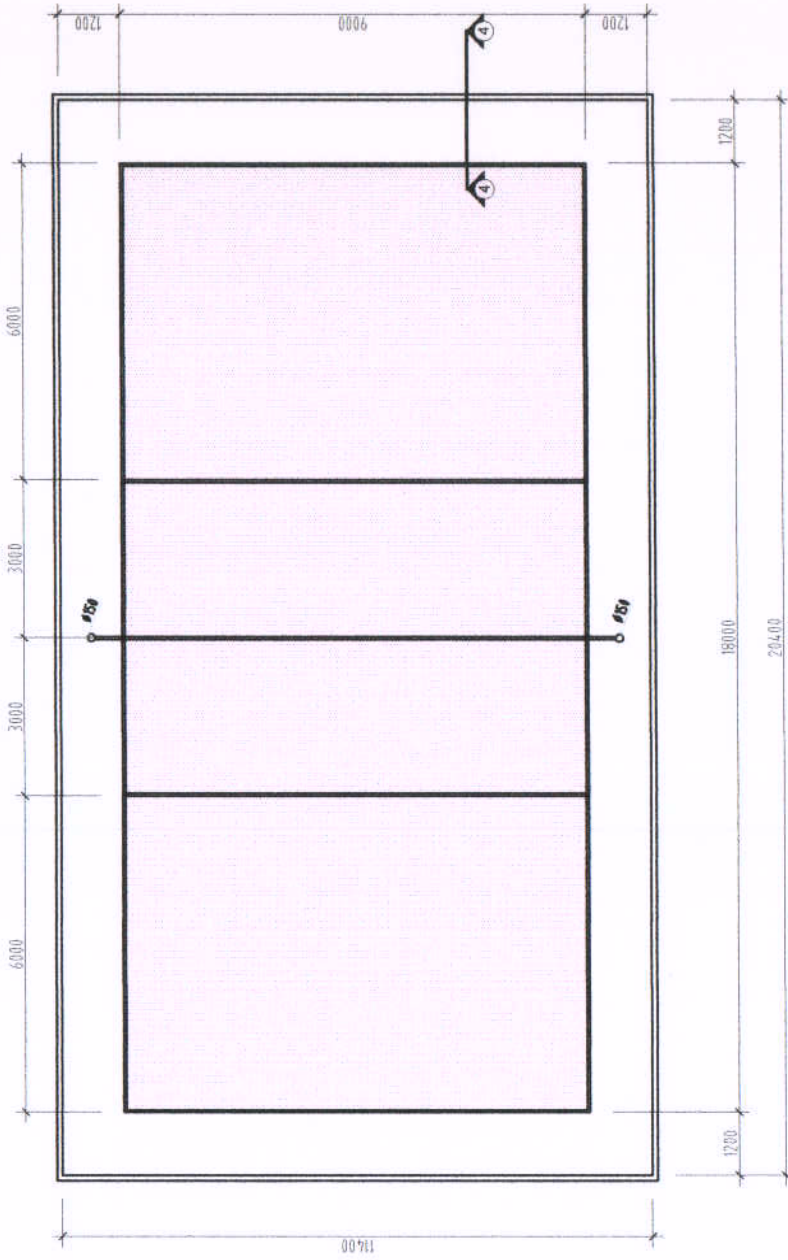

Огтлол 4-4

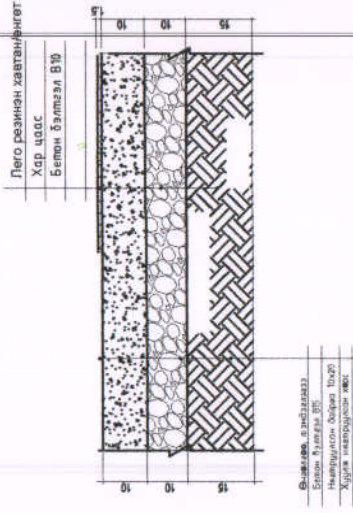

Хэс - 1

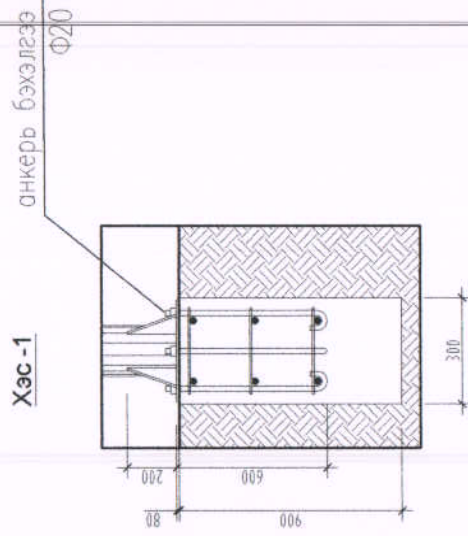

Д/г	Эдгэлхүүний марк/нэр	Тоо хэмжээ			Тайлбар
		у/метр	Тоо	хэмжээ	
Гар бөмбөгийн талбай					
1	Резинэн хавтан /3-н өнгө/	-	-	162 м2	b-1.5мм
2	Бетон зуурмаг В10	-	-	- м3	b-100 мм
3	Сөгтхөн тор	1 ш	-	-	шонгтой



Орхон аймгийн Баян-Өндөр сум, Урвугчтар баг					
5-Р ХОРООЛЛЫН 24-Р БАЙРНЫ НҮХЭН ГЭРЭЖ ДЭЭР ХҮҮХДИЙН ТОГЛОМЫН ТАЛБAYН БАЙГУУЛАХ АЖЛЫН ЗУРАГ					
Гар бөмбөгийн талбайн байгуулалт		Э.Г. Шифр:		Масштаб:	
Архитектор	Л.Отгонпүрэв	ОП - 23/24	М1:1000		
Гүйцэтгэсэн	Л.Отгонпүрэв	Т.Г. Шифр	Зургийн дугаар:		
Шалгасан	Э.Ганбат	000-00/000	БА-7		
		№ шарт:		А.3	
		Огноо:		2024	
		Хуудас:		11	

Сагсан бөмбөгийн шитний хийцлэл
 Масштаб 1:50@A3

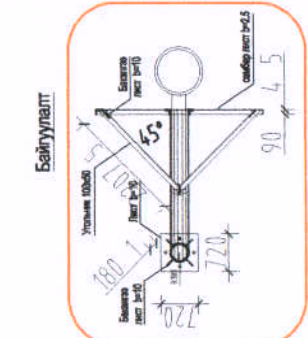
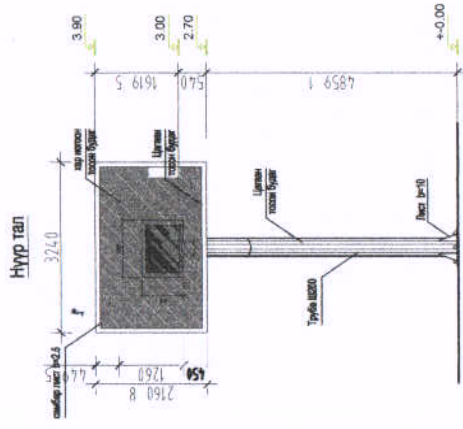

Ар тал

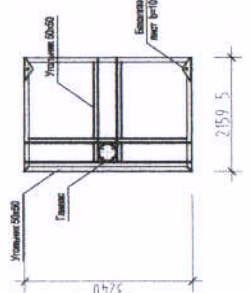

Хэсэглэл

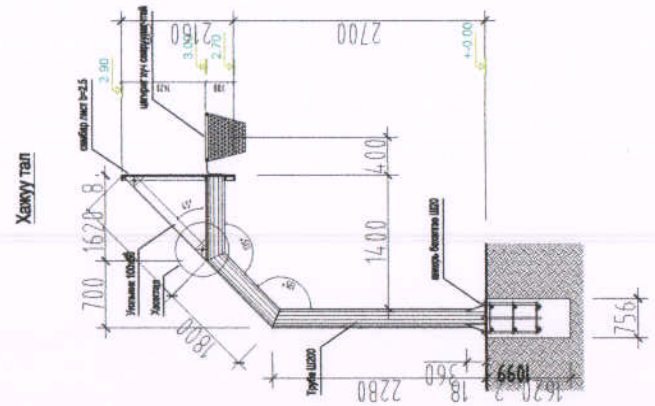
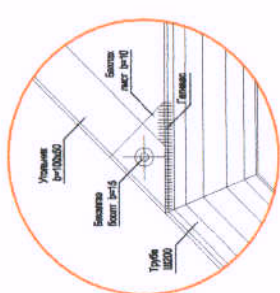

Түшлэгтэй, түшлэггүй сандал

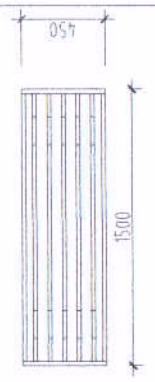

ОРХОН
 ПРОЕКТ
 ORKHONPROJECT LLC

Орхон аймаг, Баян-Өндөр сум, Урболов баг
 5-Р ХОРООЛЛЫН 24-Р БАЙРНЫ НҮХЭН ГАРАЖ ДЭЭРХ ХҮҮХДИЙН ТОГЛОМЫН
 ТАЛБAY БАЙГУУЛАХ АЖЛЫН ЗУРАГ

Сагсны шитны байгуулалт

Архитектор	Л.Отгонпүрэв	Е.Г. Шифр:	ОП - 23/24	Масштаб:	M1:1000	Огноо:	2024
Гүйцэтгэсэн	Л.Отгонпүрэв	Т.Г. Шифр:	000-00/00	Зургийн дугаар:	БА-В	Хуудас:	11
Шалгасан	Э.Ганбат						

№ шарт: А.3

7 8 А3

Чийрэгжүүлэх тоноглол

Ношилтоб 1:250А3

1. Чийрэгжүүлэх төхөөрөмж-1 ком

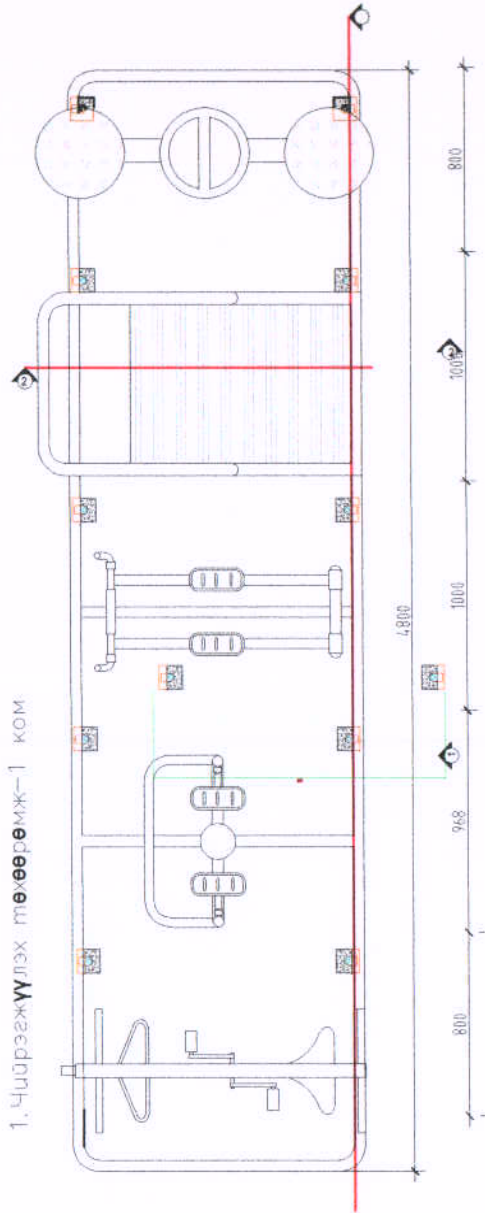

Хэсээлэл- 1 М1:5

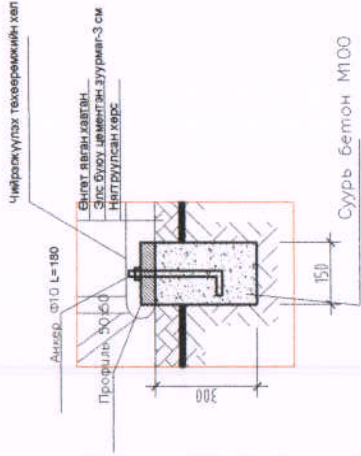

Огтлол 2-2 М1:20

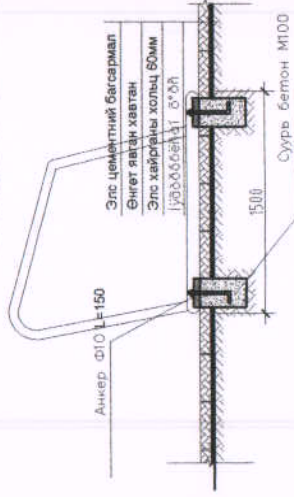

Огтлол 1-1 М1:20

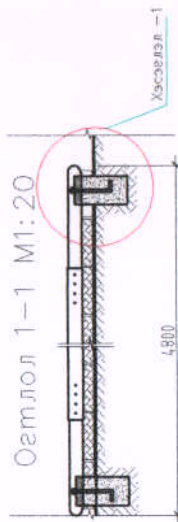

Тайлбар

Зураг ерөнхий хэмжээг үзүүлэв. Чийрэгжүүлэх тоноглолыг бетон суурь цутгаж анхир хийж бүрэн хатсаны дараа φ12 болгоор боож тогтооно. Чийрэгжүүлэх тоноглолтой тоглоомын төрлийг зурагт заасан хэмжээ, агварын дагуу чанарын баталгаатай сонгоно. Зургийн зохиолчтой зөвшилцөх төхөөрөмжийн байршлыг өөрчлөж болно.

Тоноглолын түүвэр

Д/д	Тоноглолын код	Харьцаа	Тоо шир	Тайлбар
	UDC-21802	480x130x150	1	



Орхон аймгийн Баян-Өлгий сум, Угтруулаг баг
5-Р ХОРООЛЛЫН 24-Р БАЙРНЫ НУЭЭН ДАРАЖ ДЭЭРХ ХҮҮДИЙН ТОГЛООМЫН
ТАЛБAY БАЙГУУЛАХ АЖЛЫН ЗУРАГ

Чийрэгжүүлэлтийн төхөөрөмж		Уг шалт: А.З	
Архитектор	Л. Отгонпүрэв	Е.Г. Шифр:	Масштаб:
Гүйцэтгэсэн	Л. Отгонпүрэв	ОП - 23/24	М1:1000
Шалгасан	Э. Ганбат	Т.Г. Шифр	Зургийн дугаар:
		000-00/000	БА-9
			Хуудас: 11
			Огноо: 2024
			Уг шалт: А.З

ОГТЛОЛ 1-1

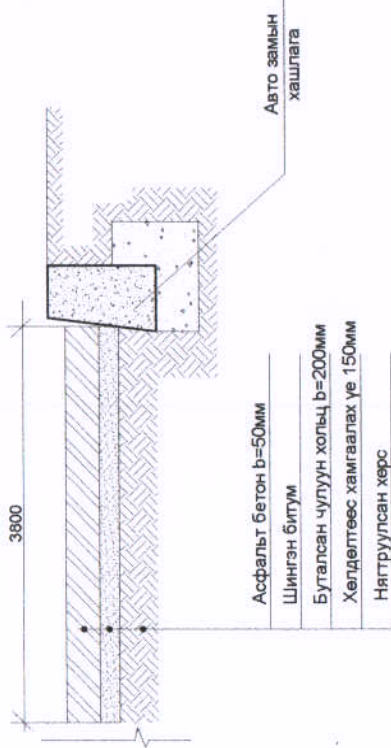

ОГТЛОЛ А-А



Авто замын өргөтгөлийн материалын түүвэр

№	Ажлын нэр	Тоо хэмжээ
1	Ухах талбай	65м^3
2	Талбай тэгшилж нягтруулах	182м^2
3	Далангийн эко хавтан суулгах	46м^2
4	Асфальт бетон хучилт	182м^2
5	Авто замын хашлага шинээр суулгах	50 м
6	Суурь үе /ф-40мм дээшгүй хайрга/ $b=200\text{мм}$	36м^3
7	Хөлдөлтөөс хамгаалах үе $b=150\text{мм}$	27м^3
8	Бетон /B5/	2м^2

Тайлбар

Зам барих "Техникийн шаардлага"-ын зааврыг баримталж ажиллах.

/100-гаас 1500-р бүлэг/



Орхон аймаг, Баян-Өлгий сум, Урлуулалт баг
5-Р ХОРООЛЛЫН 24-Р БАЙРНЫ НҮХЭН ГЭРЭЖ ДЭЭРХ ХҮҮХДИЙН ТОГТООМЫН
ТАЛБАЙ БАЙГУУЛАХ АЖЛЫН ЗУРАГ

Авто замын өргөтгөлийн огтлол

Архитектор	Л.Отгонпүрэв	Е.Г. Шифр:	ОП - 23/24
Гүйцэтгэсэн	Л.Отгонпүрэв	Т.Г. Шифр:	000-00/000
Шалгасан	Э.Ганбат		

№ шат:	А.3
Огноо:	2024
Хуудас:	11

8 7 6 5 4 3 2 1

