



Зургийн шифр:

ОП - 24/2024

ОРХОН АЙМАГ, БАЯН-ӨНДӨР СУМ, БАЯНЦАГААН БАГ
УХААЛАГ ТӨХӨӨРӨМЖ БҮХИЙ УС ТҮГЭЭХ БАЙР БАРИХ
АЖЛЫН ЗУРАГ

ЗӨВШӨӨРСӨН.

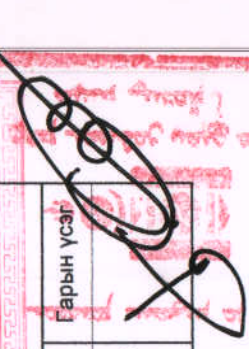
Албан тушаал	Нэр	Гарын үсэг	Гүйцэтгэгч	Албан тушаал	Нэр	Гарын үсэг
			 ОРХОН ПРОЖЕКТ	Албан тушаал "Орхон прожект" ХХК-ийн захирал	Нэр Э.Ганбат	Гарын үсэг 
			Захиалагч	Албан тушаал / иргэн Орхон аймгийн Баян-Өндөр сумын Засаг дарга	Нэр Б.Баасансүрэн	Гарын үсэг 

БОЛОВСРУУЛСАН:

ОРХОН АЙМАГ 2024 ОН

ЕРӨНХИЙ ХЭСЭГ

Зургийн үндсэн бүрдлийн жагсаалт

Тэмдэглэл	Нэр	Тайлбар
ЭТ19-2005 БА	Барилга архитектурын хэсэг	БА-5
ЭТ19-2005 БЕ	Барилга бүтээцийн хэсэг	БА-7
ЭТ19-2005 ДГ	Дотор гаралтүүсэг	БА-1

БА зургийн жагсаалт

Д/д	Нэр	Тайлбар
1	Зургийн жагсаалт, тайлбар бичиг	БА-1
2	Нур тал гэнцлэг 1-2, Нур тал гэнцлэг БА-1	БА-2
3	Байгуулалт 0.00 М1:100	БА-3
4	Отгол 1-1, Отгол 2-2, Отгол 3-3	БА-4
5	Шалны байгуулалт, дээврийн байгуулалт М1:100	БА-5

Баянцагаан багийн нутаг дэвсгэрт ухаалаг төхөөрөмж бүхий 2 байршилд зөвсрийн ус түгээх байр барихаар төлөвлөсөн.

1. Баянцагаан баг. Багийн байрны хажууд ус түгээх байр барих
2. Төмөр замын урд хороололд ус түгээх байр барих

Тухайн байршуулыг 2024.08.13-ний өдөр Баян-Өндөр сумын ЗДТГ дээр Засаг даргын орлогч Энхсайхан, "ЗУДТС" ОНХК-ийн ус хангамжийн хэсгийн дарга Мөнх-Очир, багийн засаг дарга нартай хамт төлөвлөж буй газар дээр очиж санал солилцсон. Хангалч байгууллагын зүгээс төвлөрсөн шугамд холбогдсон ус түгээх байр барихаар саналтай ч захиалагч талын байршил төвлөрсөн шугамд холбогдох боломжгүй тул эхний ээлжинд худгийн барилгын зөвсрийн худаг барихаар төлөвлөсөн. Цаашид хөрөнгө оруулагчдын ажил батлагдаж хэрэгжих тохиолдолд төвлөрсөн шугамд холбогдох боломж гарвал зураг төсөлд өөрчлөлт орох магадлалтай.

Тайлбар бичиг

1. Ус түгээх цэгийн барилгын зургийг захиалагчийн саналыг үндэслэн байгаль цаг уурын дараах нөхцөлд боловруулав.
Гадна агаарын температур -23.5с
Цасны ачаалал -50кг/м
Салхины ачаалал -35кг/м
Газар хөдлөлийн цооцооны балл -8
2. Барилгыг тэнхлэгээрээ 4x6 метр хэмжээтэй тэгш өнцөгт байгуулалттай төлөвлөв.
3. Суурь: Цугтамал бетон суурь
4. Гадна ханыг 380мм-ийн зузаан өрнө.
5. Хучилт: Модон дам нуруу, модон хучилт
6. Дээвэр: Төмөр
7. Модон хийцийг ижил ба шаталтаас хамгаалах арга хэмжээг БНБД1-В-28д заасны дагуу авна. Шаталтаас хамгаалах арга хэмжээг сульфат аммони нэвчүүлж авна.
8. Барилгад хэрэглэх модон материал 20%-иас ихгүй чийглэгтэй шилмүүст модны зүсмэл хэрэглэнэ.
9. Барилгын эргэн тойронд 1000мм өргөнтэй бетон хаявчийг нягтруулсан хайрган бэлтгэл дээр хийнэ.
10. Ус түгээх байранд "Ухаалаг худаг" ХХК-ийн ухаалаг төхөөрөмжийг комоор нь угсарна. Угсрахын өмнө ашиглагч, захиалагч байгууллагуудтай заавал зөвшилцөх шаардлагатай.



Орхон аймаг, Баян-Өлгий сум, Баянцагаан баг
УХААЛАГ ТӨХӨӨРӨМЖ БҮХИЙ УС ТҮГЭЭХ БАЙР БАРИХ АЖЛЫН ЗУРАГ

Зургийн жагсаалт, тайлбар бичиг		Үе шалт А.3	
Архитектор	Л.Отгонпүрэв	Масштаб	Огноо
Гүйцэтгэсэн	Л.Отгонпүрэв	ОП- 24/24	М1:1000
Шалгасан	Э.Ганбат	Т.Г Шифр	Зургийн дугаар
		000-00/00	Хуудас
			БА-1
			4

Байгуулалт / түвшин 0.000/ М1:100

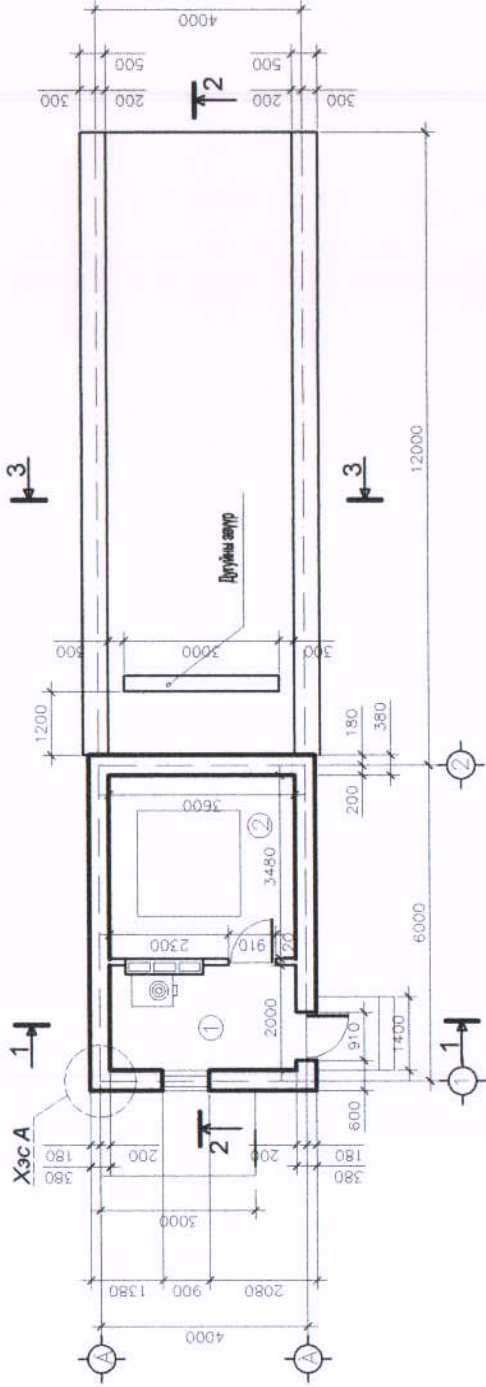

Өмчийн өргөс	ХРС хэсэг дүрвэлгэ 6-10мм
Тоосго 20мм	
Өнгөлтийн шаварлага 6-20	

Хэсэглэл А

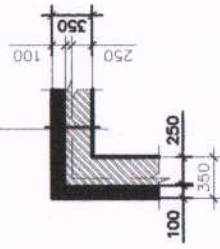

Өрөөний тодорхойлолт

Д/д	Өрөөний нэр	Тайлбар	Тэсрэлт шатаат, галын аюулгүйн хэрэгсэл
1	Үйлчилгээний өрөө	7.2	
2	Баны өрөө	12.5	

Хаалга цохины түгээсэр

Марк	Нэр	Нэр	Тоо шир	Жин кг	Тайлбар
Д/д					
Ц1		Ц15х9	1		
Х1	Цураал В.235-1	ХБ21-10	2		

1.Энэ хуудсыг БА-4 хурдтай хянг үз.



Орхон аймгаг, Баян-Өндөр сум, Баянцагаан-баг		УХААЛАГ ТӨХӨӨРӨМЖ БҮҮНИЙ УС ТҮГЭЭХ БАЙР БАРИХ АЖЛЫН ЭМРАГ	
Байгуулалт	Түвшин 0.000	Масштаб	М1:1000
Архитектор	Л.Отгонпүрэв	ОП-24/24	М1:1000
Гүйцэтгэсэн	Л.Отгонпүрэв	Т.Г. Шидр	Зургийн дугаар
Шалтгаан	Э.Ганбат	000-00/00	Хуудас
			БА-2
			4

Үе шат: А.3
Огноо: 2024
Хуудас: 4

Нүүр тал / тэнхлэг 1-2 / М1:100

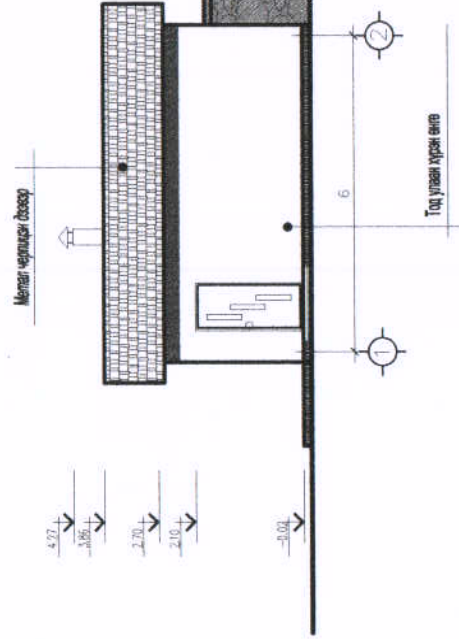

Нүүр тал / тэнхлэг БА / М1:100

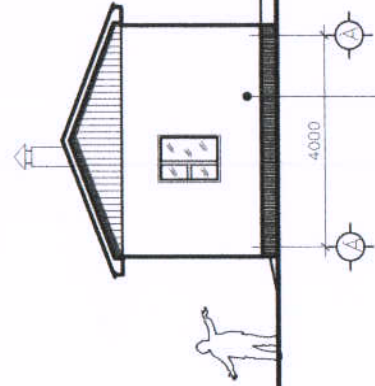

Өгөг мөөгт бэлэн гэрээг үргэлжлэн бичгээр

Нүүр тал / тэнхлэг А-Б / М1:100

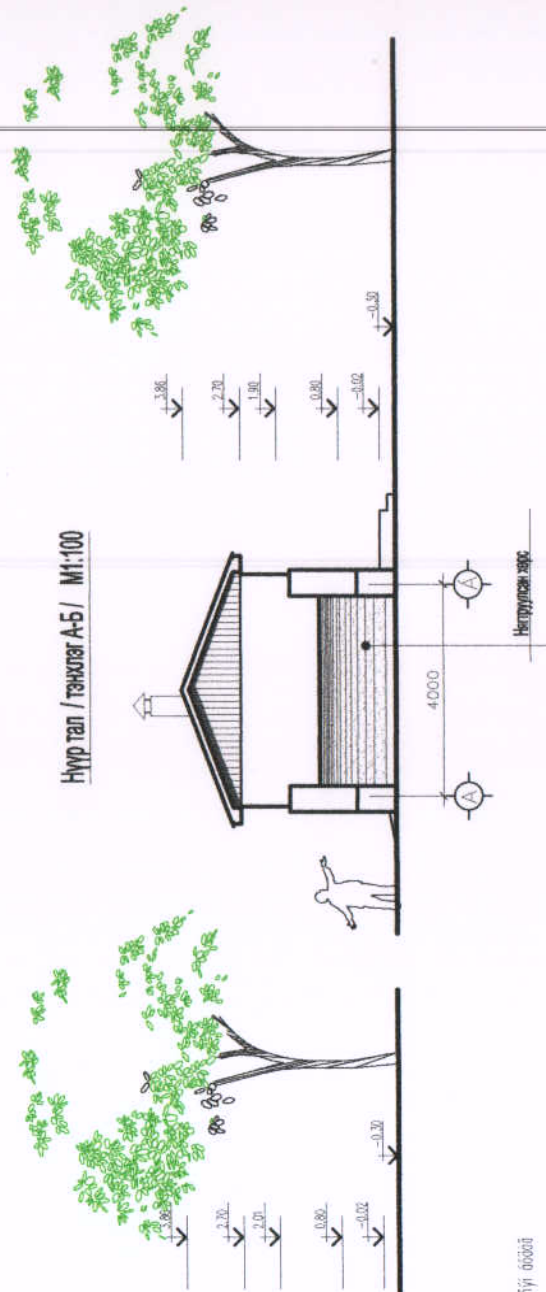

Натуралсан зэрэг

 ОРХОН ПРОЕКТ ORKHONPROJECT LLC		Орхон аймга, Баян-Өлгий сум, Баянцагаан баг УХААЛАГ ТӨХӨӨРӨМЖ БҮХИЙ УС ТҮГЭЭХ БАЙР БАРИХ АХИЙН ЗҮРАГ		Үе шат: А,З
Нүүр талын байгуулалт		Масштаб: М1:1000	Огноо: 2024	Хуудас: 4
Архитектор Гүйцэтгэсэн Шалгасан	Л.Отгоннурэв Л.Отгоннурэв Э.Ганбат	Е.Г. Шифр: ОП - 24/24 Т.Г. Шифр 000-00/00	Машлаг: М1:1000 Зургийн дугаар БА-3	Үе шат: А,З Огноо: 2024 Хуудас: 4

Отлол 2-2

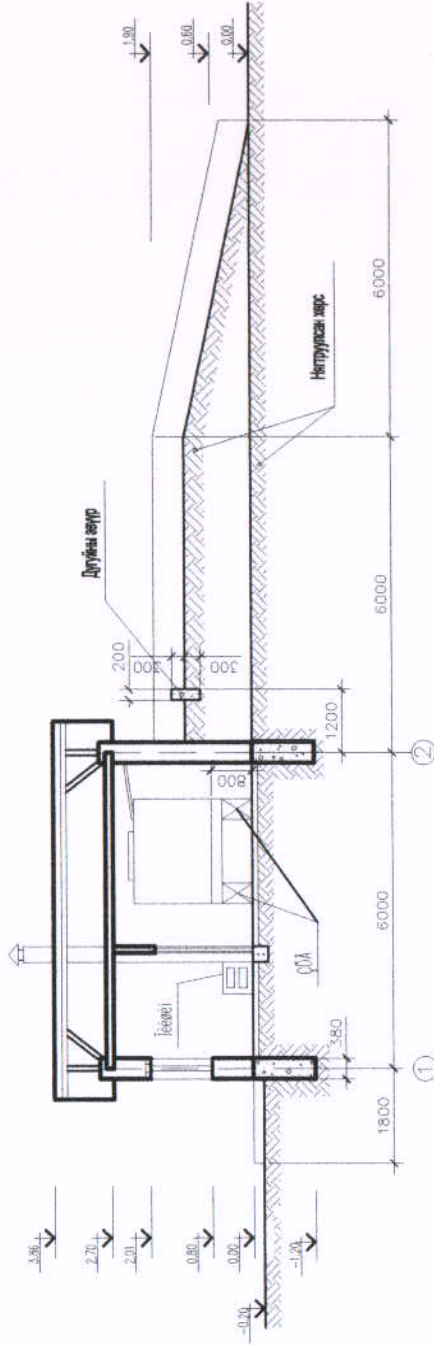

Отлол 1-1

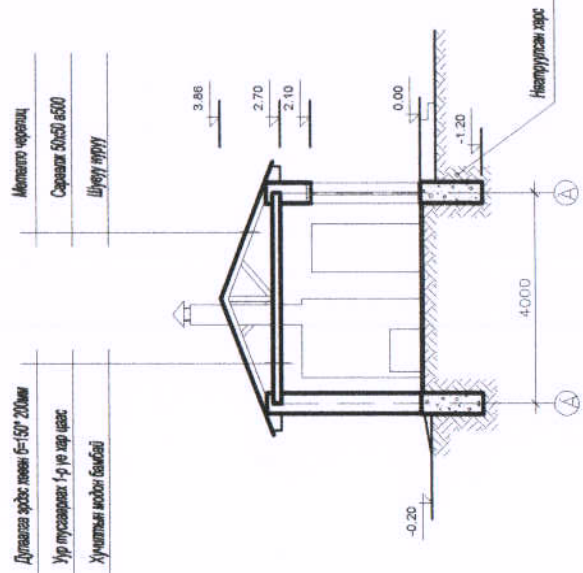

Отлол 3-3

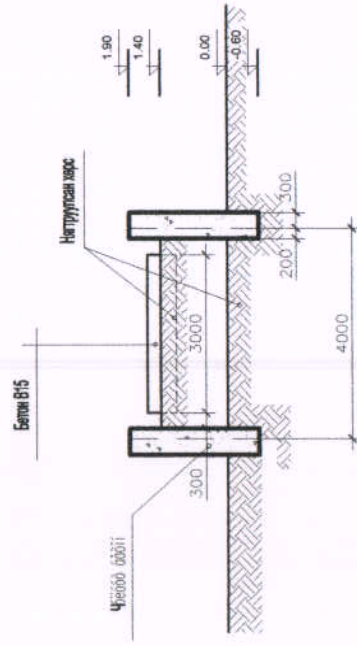

Орхон аймаг, Баян-Өлгий сум, Баянцагаан-бөг
УХААЛАГ ТӨХБӨРӨМЖ БҮХИЙ УС ТҮГЭЭХ БАЙР БАРИХ АЖЛЫН ЗҮРАГ

Отлол 1-1, 2-2, 3-3	Уг шат: А,З
Архитектор Гүйцэтгэсэн Шалгасан	Мөсөлөгч Зургийн дугаар БА-3
Л.Отгонпүрэв Л.Отгонпүрэв Э.Ганбат	Огноо: Хуудас: 4
Е.Г. Шидр ОП-24/24 Т.Г. Шидр 000-00/00	Мөсөлөгч: М1:1000

Шалны байгуулалт

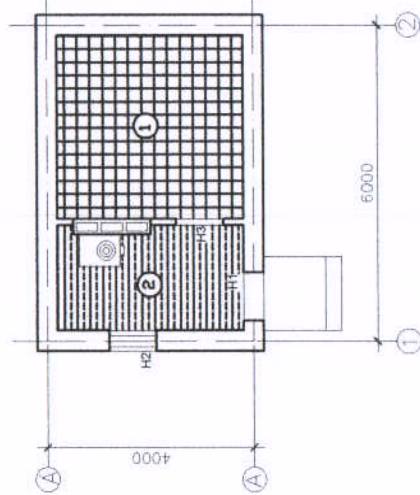

Шалны тодорхойлолт

Д/д	Шалны бүрдүвч	Шалны элементүүд	Тайлбай м2	Тайлбар
1		1.Цементэн ташлагээ б=20м/150 2.Бетон шал б=100, бетон В12.5 3.Нягтруулсан хөрс	125	
2		1.Хурдаас 2.Ташлагээ б=20м/100 3.Бетон бм-100 б=80 4 4.Нягтруулсан хөрс	72	

Дээврийн байгуулалт

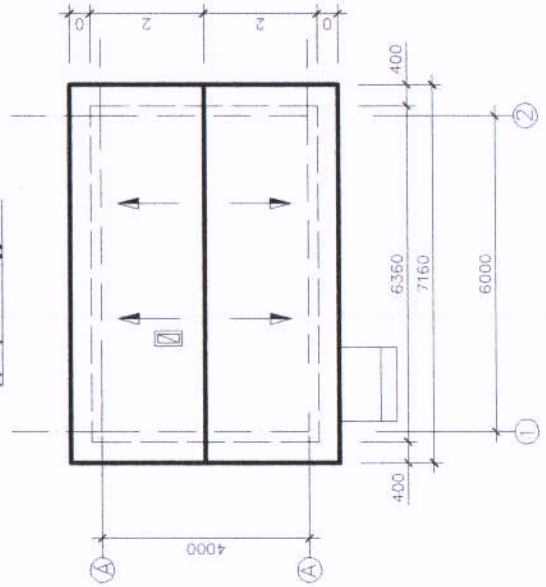

Таних тэмдэг

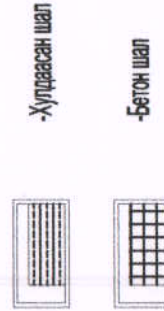

Орхон аймаг, Баян-Өлгий сум, Баянцагаан бог

УХААЛАГ ТӨХӨӨРӨМЖ БҮХИЙ УС ТҮГЭЭХ БАЙР БАРИХ АЖЛЫН ЗУРАГ

Дээвэр шалны байгуулалт				Үе шалт: А,З
Архитектор	Гүйцэтгэсэн	Е.Г. Шифр:	Мөсөлгө:	Огноо:
Л.Отгонпүрэв	Л.Отгонпүрэв	ОП - 24/24	М1:1000	2024
Шалгасан	Шалгасан	Т.Г Шифр:	Зургийн дугаар:	Хуудас:
Э.Ганбат	Э.Ганбат	000-00/00	БА-4	4

Зургийн үндсэн бүрдлийн жагсаалт

Тэмдэглэгээ	Нэр	Тайлбар
ЭТ19-2005 БА	Барилга архитектурын хэсэг	
ЭТ19-2005 ББ	Барилга бүтээцийн хэсэг	
ЭТ19-2005 ДГ	Дотор гэрэлтүүлэг	

ББ зургийн жагсаалт

Марк Ä/Ä	Нэр	Тайлбар
1	Ерөнхий өгөгдөл	АА-1
2	Суурийн байгуулалт	АА-2
3	Хэсгэлэл 2-2, --- 5-5	АА-3
4	Тоосгон ханыг хүчлэгэх бүдүүвч	АА-4
5	Төмөр бетон бүс ТББ1	АА-5
6	Хучилтийн угсралтын бүдүүвч	АА-6
7	Ялууны байгуулалт	АА-7

Тайлбар бичиг

- Ус түгээх цэгийн барилгын зургийг захиалагчийн саналыг үндэслэн байгаль цаг уурын дараах нөхцөлд боловруулав.
Гадна агаарын температур -23.5с
Цэсны ачаалал -50кг/м
Салхины ачаалал -35кг/м
Газар хөдлөлийн цооцооны балл 8
- Барилгыг тэнхлэгээрээ 4х6 метр хэмжээтэй тэгш өнцөгт байгуулалттай төлөвлөв.
- Буурийн хөрсийг хайргархаг шавранцар гэж тооцов R=3 кг/м
- Суурь: Цутгамал бетон суурь, суурийг гадна ханын доогуур хийнэ. Суурийн доогуур 300мм зузаантай дэр элсэн хөрсөөр сайтар нягтруулж хийнэ. Суурийн хөрстэй харьцах хэсэгт халуун хар тосон түрхлэг 2 удаа хийнэ.
- Гадна ханыг 250мм-ийн зузаан тоосгоор өрнө. зуурмагны марк 50 Өргийн ажлыг гүйцэтгэхдээ БНБДЗ.03.05-н заалтуудыг баримталбал зохино. Өргийн ажилд хэвтээ босоо чиглүүлэгч утсыг тогтмол шалгаж, шалгалт хяналтын дор чанартай сайн гүйцэтгэвэл зохино.
- Хучилт: Модон дам нуруу, модон хучилт
- Дулаалга: Хөвсөнцөр б=100
- Дээвэр: Төмөр
- Модон хийцийг ижил ба шаталтаас хамгаалах арга хэмжээг БНБД1-В-28д заасны дагуу авна. Шаталтаас хамгаалах арга хэмжээг сульфат аммоний нэвчүүлж авна.
- Барилгад хэрэглэх модон материал 20%-иас ихгүй чийглэгтэй шилмүүст модны зүсмэл хэрэглэнэ.
- Барилгын эргэн тойронд 1000мм өргөнтэй бетон хаявчийг нягтруулан хайрган бэлтгэл дээр хийнэ.
- Ялуу: Ялууны суулт нь 25см-с багагүй байна.

Дотор заслын ажил

- Таазыг шохойн будаагаар 2 дахин будна S=62 м2
- Дотор ханыг шавардаж тосон будаагаар 2 дахин будна S=62 м2



Орхон аймэг, Баян-Өндөр сум, Баянцагаан-буйр
УХААЛАГ ТӨХӨӨРӨМЖ БҮХИЙ УС ТҮГЭЭХ БАЙР БАРИХ АЖЛЫН ЗҮРАГ

Зургийн жагсаалт, тайлбар бичиг	Уршил	Уршил	Уршил	Уршил	Уршил
Архитектор	Л.Отгонпүрэв	Е.Г. Шифр:	Масштаб:	Огноо:	Үе шат:
Гүйцэтгэсэн	Л.Отгонпүрэв	ОП- 24/24	М1:1000	2024	А.3
Шалтсан	Э.Ганбат	Т.Г. Шифр:	Зургийн дугаар	Хуудас:	
		000-00/00	ББ-1	7	

Огтлол 2-2

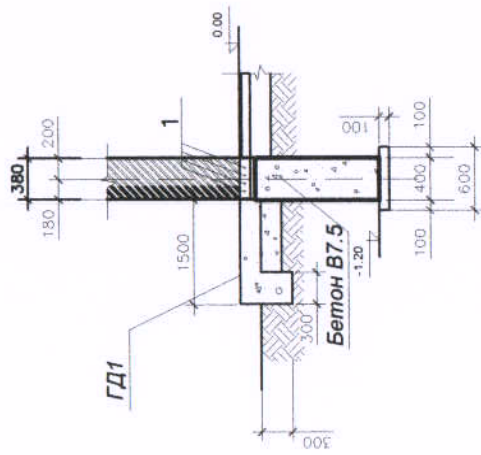

Огтлол 4-4

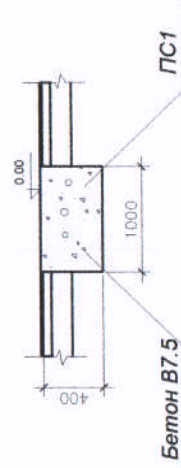

Огтлол 3-3

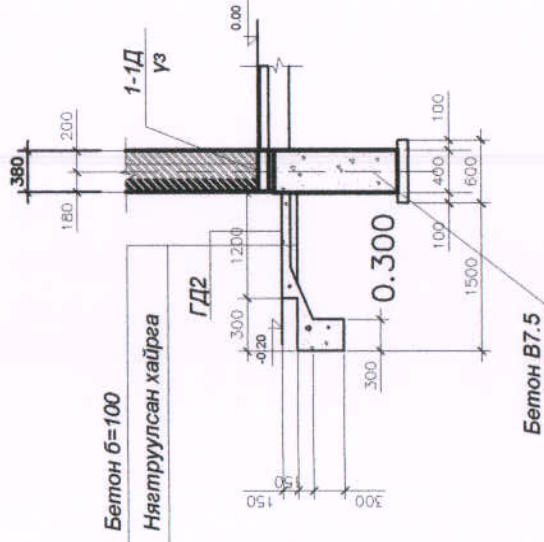

Огтлол 5-5

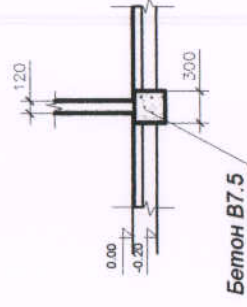

1.Энэ хуудсыг ББ-2 хуудастай хамт үз.



Орхон аймаг, Баян-Өндөр сум, Баянцагаан баг			
УХААЛАГ ТӨХӨӨРӨМЖ БҮХИЙ УС ТҮГЭЭХ БАЙР БАРИХ АЖЛЫН ЗҮРАГ			
Огтлол 2-2, 4-4, 5-5	Архитектор Гүйцэтгэсэн Шалтгаан	Л.Отгонпүрэв Л.Отгонпүрэв Э.Ганбат	Мэсэлбэ: М1:1000 Зургийн дугаар: 000-00/00
Орхон аймаг, Баян-Өндөр сум, Баянцагаан баг	УХААЛАГ ТӨХӨӨРӨМЖ БҮХИЙ УС ТҮГЭЭХ БАЙР БАРИХ АЖЛЫН ЗҮРАГ	Огноо: 2024	Үе шат: А.3
		Хуудас: ББ-3	7

Тоосгон ханыг хүчитгэх бүүдүүч

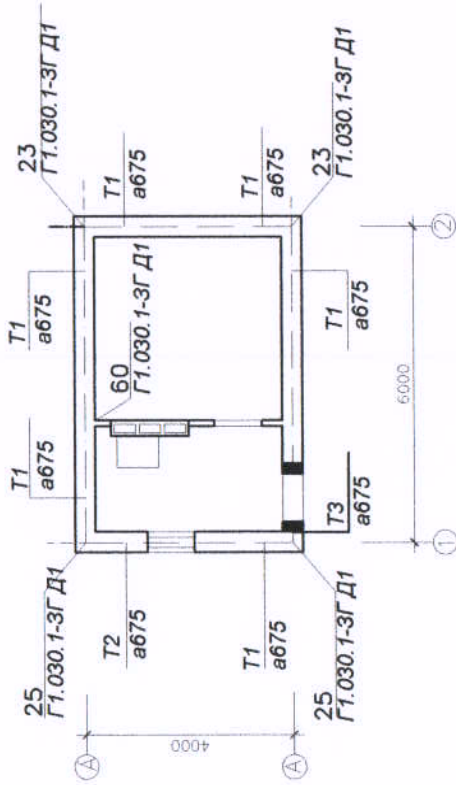

Тоосгон ханыг хүчитгэх бүүдүүчний материалын түүвэр

Марк Д/Д	Тэмдэглэгээ	Нэр	Тоо шир	Жин кг	Тайлбар
Зур1	Цуврал Г1.030-3Г Д2	Зүрхэвч зур 1	2		0.09 м3
T1	Цуврал -3Г Д1	Тор Т15.5	18	1.23	
T2	Цуврал Г1.030-3Г Д1	Тор Т14.5	3	1.18	
T3	Цуврал Г1.030-3Г Д1	Т13.5 L=640	3	0.46	
T-1	Цуврал Г1.030-3Г Д1	Тор Т-1 L=6000	6.0лм	0.33кг/лм	
T7.1	Цуврал Г1.030-3Г Д1	Тор Т7.1	6	0.24	



Орхон аймаг, Баян-Өндөр сум, Баянцагаан-бг		УХААЛАГ ТӨХБӨРӨМЖ БҮХИЙ УС ТҮГЭЭХ БАЙР БАРИХ АЖЛЫН ЗҮРАГ		Үе шат: А.3
Тоосгон ханын хүчитгэх бүүдүүч				Огноо: 2024
Архитектор	Л.Отгонпүрэв	Е.Г. Шифр:	Масштаб:	М1:1000
Гүйцэтгэсэн	Л.Отгонпүрэв	ОП-24/24	М1:1000	
Шалтгаан	З.Ганбат	Т.Г Шифр:	Зургийн дугаар:	Хуудас: 7
		000-00/00	ББ-4	

Төмөр бетон бүс ТББ1

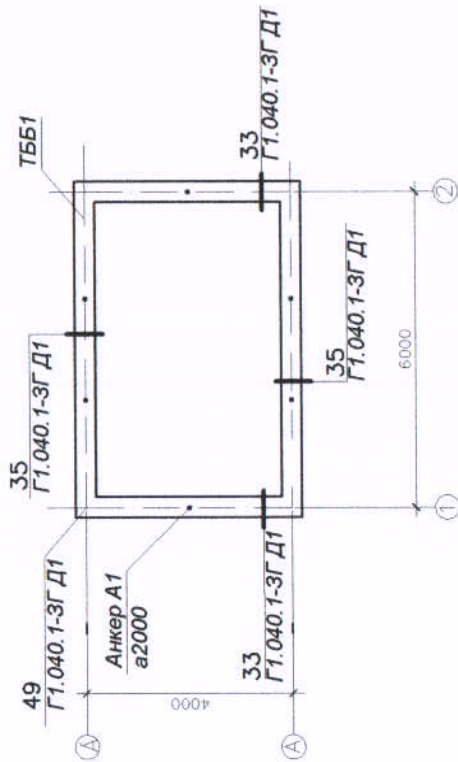

Анкер А1

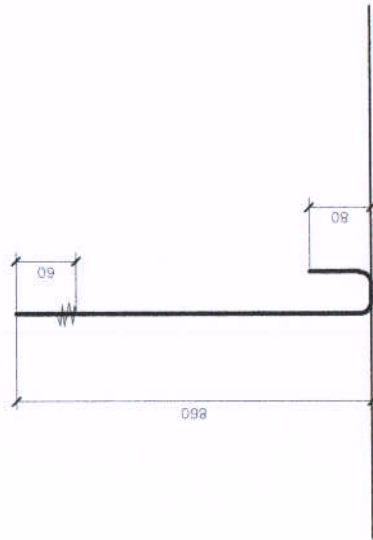

Хуучилтын угсралтын бодуувчийн материалын түүвэр

Марк Д/Д	Тэмдэглэгээ	Нэр	Тоо шир	Жин кг	Тайлбар
		Төмөр бетон бүс ТББ1			
1	Цуврал Г1.040.1-3Г Д1	Ø 10AL L=86080	86 1	53	Бүх орц
14	Цуврал Г1.040.1-3Г Д1	Ø 10AL L=2880	8	1.76	
15	Цуврал Г1.040.1-3Г Д1	Ø 10AL L=2315	8	1.43	
6	Цуврал Г1.040.1-3Г Д1	Ø 10AL L=970	29	0.2	
9	Цуврал Г1.040.1-3Г Д1	Ø 10AL L=1190	51	0.26	
3	Цуврал Г1.040.1-3Г Д1	Ø 10AL L=670	26	0.26	
A1	ГОСТ2590-74	Ø 10AL L=940	10	0.8	
		Материал			
		Бетон В15			1.5м3

1.Анкер А1-ыг төмөр бетон бүсэд суулгаж өгнө.



Орхон аймаг, Баян-Өндөр сум, Баянцагаан-бүг		УХААЛАГ ТӨХӨӨРӨМЖ БҮХИЙ УС ТҮГЭЭХ БАЙР БАРИХ АХУЙН ЗҮРАГ	
төмөр бетон бүс ТББ-1		төмөр бетон бүс ТББ-1	
Архитектор	Л.Отгонпүрэв	Е.Г. Шифр:	Масштаб:
Гүйцэтгэсэн	Л.Отгонпүрэв	ОП. 24/24	М1:1000
Шалтгаан	Э.Ганбат	Т.Г. Шифр:	Зургийн дугаар:
		000-00/00	ББ-5
			Хуудас: 7
			Үе шат: А.3

Хучилтийн уесралтын бүдүүвч

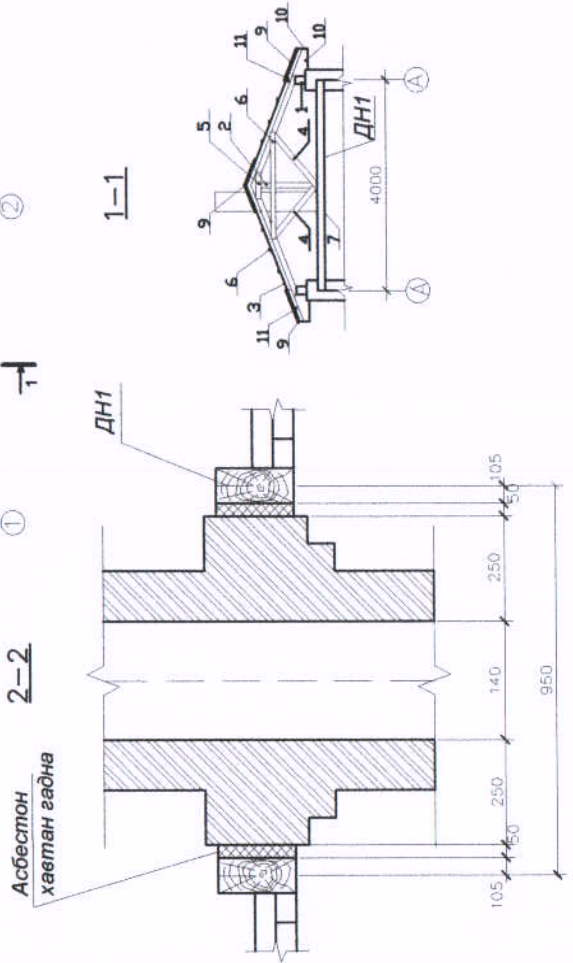
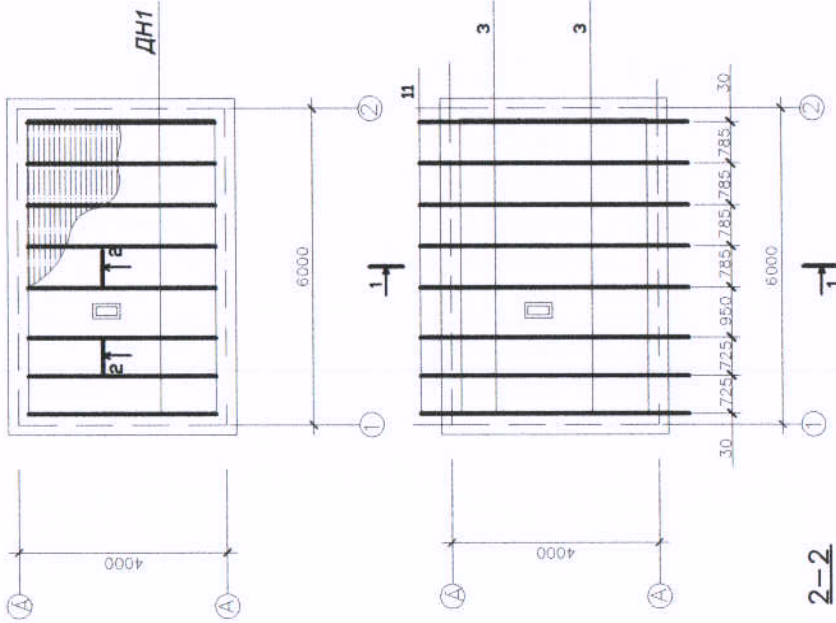

Материалын түүвэр

Марк А/А	Тэмдэглэгээ	Нэр	Тоо шир	Жин кг	Тайлбар
ДН1	Уст 391-77	Модон дам нуруу 200x220 L=4000	8	0.176	
1		Мауэрлат 150x150 L=у/м	20		
2		Босоо тулаас 100x100 L=1100	2	0.011	
3		Гол нуруу 100x180 L=2800	16	0.028	
4		Ташуу тулаас 100x100 L=1100	4	0.011	
5		Бэхлэгээ банз L=600	14		
6		Хэвтээ холбоос 32x150 L=2000	8	0.0096	
7		Банз б=25			0.5м3
8		Сараалж 50x50			0.1м3
9		Банз б=32			0.6м3
10		Банз б=32			0.4м3
11		Шууу, нуруу, хөл б=32x130 L=700	32	0.0029	



ОРХОН
ПРОЕКТ
ORKHONPROJECT LLC

Орхон аймаг, Баян-Өндөр сум, Баянцагаан баг
УХААЛАГ ТӨХБӨРӨМЖ БҮХИЙ УС ТҮТЭЭХ БАЙР БАРИХ АЖЛЫН ЗЭВРЭГ
Хучилтийн угсралтын бүдүүвч

Архитектор	Л.Отгонпүрэв	Е.Г. Шифр:	ОП- 24/24	Масштаб:	М1:1000	Огноо:	2024
Гүйцэтгэсэн	Л.Отгонпүрэв	Т.Г. Шифр:	000-00/00	Зургийн дугаар:	ББ-6	Хуудас:	7
Шалтгасан	Э.Ганбат						

Үе шат: А, 3

Ялууны байгуулалт М1:100

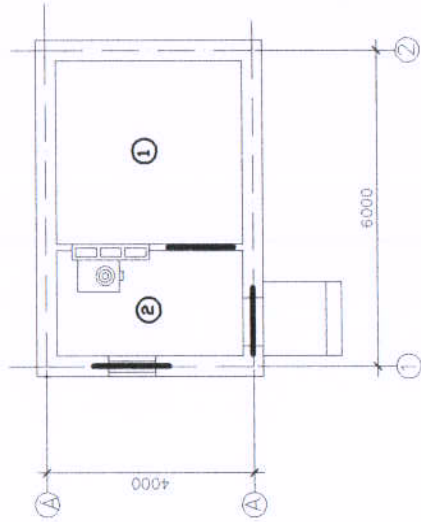

Ялууны түүвэр

Марк ДД	Тэмдэглэгээ	Нэр	Тоо шир	Жин кг	Тайлбар
	Цуврал В1.038-1	Я 15, 12, 14	6	63	
	Цуврал В1.038-1	Дя 15, 12, 22	1	83	



ОРХОН
ПРОЕКТ
ORKHONPROJECT LLC

Орхон аймаг, Баян-Өндөр сум, Баянцагаан-баг
УХААЛАГ ТӨХӨӨРӨМЖ БҮҮИЙ УС ТҮГЭЭХ БАЙР БАРИХ АХУЙН ЗҮРАГ

Ялууны байгуулалт		Үе шат: А.3	
Архитектор	М.О. Д.Отгонпүрэв	Масштаб:	М1:1000
Гүйцэтгэсэн	М.О. Д.Отгонпүрэв	ОП - 24/24	М1:1000
Шалгасан	З.Ганбат	Т.Г. Шифр:	000-00/00
		зургийн дугаар:	ББ-7
		Хуудас:	7

Материалын түүвэр

А/А	Тэмдэглээ	Нэр	Мерк тип	Хэмжих нэгж	Тоо
1	Дүүжин патрон		A27	ø	1
2	Ханын патрон		A27	ø	1
3	Унтраалга		6A	ø	2
4	Розетка		10А	ø	1
5	Утас 2x2.5 мм		АПВ	ø	21
6	1 фазын тоолуур		СО-2	ø	1
7	Залуурын коробка		У-194	ø	2
8	Унтраалга розетка суулгах коробка		КУВ-1М	ø	3
9	Автомат 20А		АП50-2МТ	ø	1
10	Утас		ПВ-1x4мм2	м	10
11	Хуванцар яндан		Ø 20	м	4

Гэрэлтүүлэгийн байгуулалт М1:50

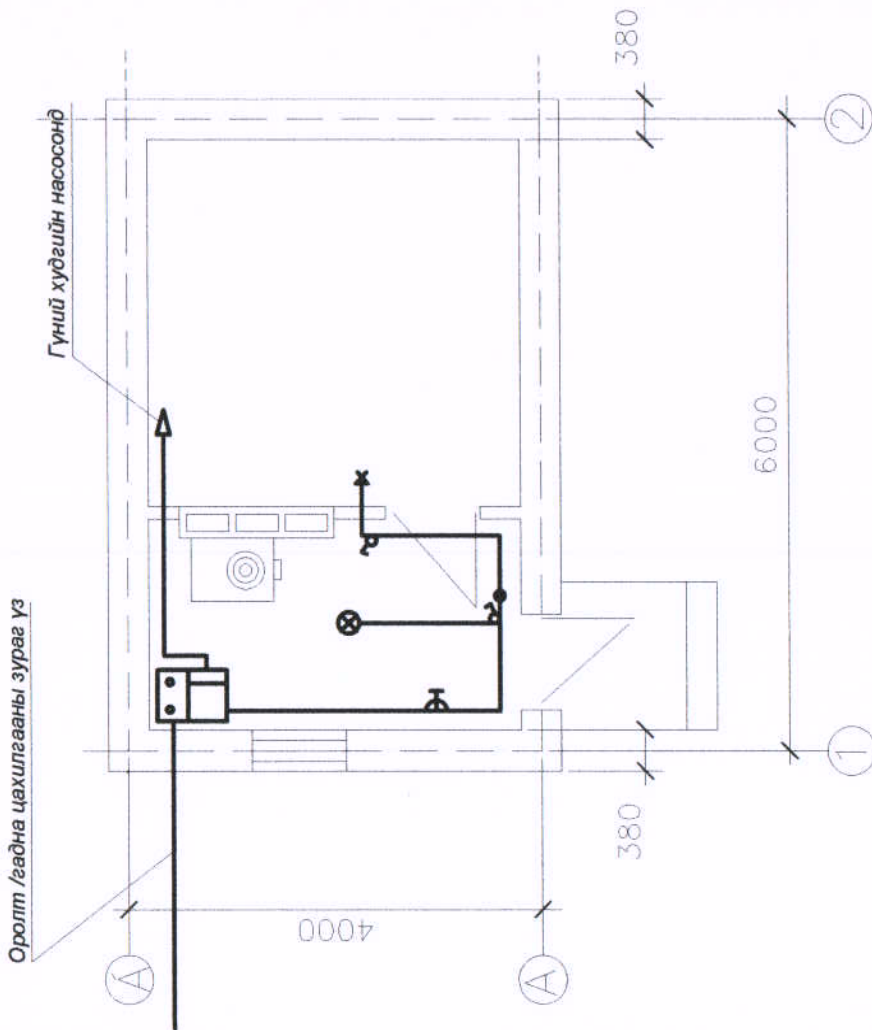

Таних тэмдэг

- Автомат
- Дүүжин патрон
- Ханын патрон
- Утас
- Унтраалга
- Розетка
- Утас салбарлах коробка

Тайлбар

Төлөөлж буй ус түүгээх цэгийн барилга нь цахилгаан хангамжийн найдваржилтийн хувьд 3-р зэргийн хэрэглэгчид хамаарна.
 Уг барилгын дотор гэрэлтүүлэгийн ажлын зургийг цахилгаан тоног төхөөрөмжийн дүрэм, ПУЭ-86/, иргэний барилгын цахилгаан тоног төхөөрөмжийн зураг төсөл зохиох норм БН.544-87 болон барилга архитектурын шийдийг үндэслэн боловсруулав.
 Барилгын оролтонд АП50-2МТ маркийн 20А-ийн автомат, 1 фазын тоолуур тоноглоно.
 Гүний худгийн насосыг 220V-ын хүчдэлээр ПВ-1x4мм утсыг хуванцар янданд сүлжж, тоолуураас холбоно.
 Гэрэлтүүлэгийн сүлжээний утсыг ханаар шавардлага дотуур далд, таазаар хучилтийн хавтангийн нүүхээр сүлжж тавина.
 Автомат ба тоолуурыг шалнаас дээш 1.8м, унтраалгыг 1.6м розеткийг 0.8м өндөрт тус тус угсарна.
 Цахилгаан төхөөрөмжийн гүйдэл үл дамжуулах металл хэсгүүд болон цитний их биеийг сүлжээний тээглэх утсыг ашиглан газардуулна.



ОРХОН
ПРОЕКТ
ORKHONPROJECT LLC

Орхон аймга, Баян-Өлзий сум, Баянцагаан-бг
 УХААЛАГ ТӨХӨӨРМЖ БҮХИЙ УС ТҮГЭЭХ БАЙР БАРИХ АЖЛЫН ЭХЭРЭГ

Гэрэлтүүлэг, тайлбар бичиг, материалын түүвэр

Архитектор: Л.Отгонпүрэв
 Гүйцэтгэсэн: Д.Сүхбаатар
 Шалтгаан: Э.Ганбат

Масштаб: М1:1000
 ОП-24/24
 Т.Г. Шийр: 000-00/00

Э. Ганбат

Уг шат: А,З
 Огноо: 2024
 Хуудас: ДТ-1
 1