

Е БАЙРНЫ 4-Р ДАВХРЫН АРИУН
ЦЭВРИЙН ӨРӨӨНИЙ ЗАСВАРЫН ЗУРАГ

2024 ОН

ЗУРГИЙН ЖАГСААЛТ, ТАЙЛБАР БИЧИГ, МАТЕРИАЛЫН ТҮҮВЭР

Зургын жагсаалт

| Д/д | Зургийн нэр | ЗУРГИЙН МАРК |
|-------------------|---|-----------------|
| ИНТЕРЬЕРИЙН ЗУРАГ | | |
| 1 | НҮҮР ХУУДАС | |
| 2 | ЗУРГИЙН ЖАГСААЛТ, ТАЙЛБАР БИЧИГ, МАТЕРИАЛЫН ТҮҮВЭР | БА-33 |
| 3 | ОДООГИЙН БАЙДАЛ | БА-34 |
| 4 | Е БАЙРНЫ 4-Р ДАВХРЫН АРИУН ЦЭВРИЙН ӨРӨӨНИЙ ХЭМЖИЛТИЙН БАЙГУУЛАЛТ | БА-35 |
| 5 | Е БАЙРНЫ 4-Р ДАВХРЫН АРИУН ЦЭВРИЙН ӨРӨӨНИЙ ТЕХНОЛОГИЙН БАЙГУУЛАЛТ | БА-36 |
| 6 | Е БАЙРНЫ 4-Р ДАВХРЫН АРИУН ЦЭВРИЙН ӨРӨӨНИЙ ХАНЫН ДЭЛГЭЭС А-Ж | БА-37 |

ДОТОР ЗАСАЛТАЙ УЯАЛДАН ГАРАХ ЗАСВАР:

Ариун цэврийн өрөө:

Угаалтуур усны холигчийг сольж, тавцангийн доод хэсгийг ус чийгэнд тэсвэртэй чулуун хавтангаар хийх. Бүх суултуурыг сольж шинээр хийнэ. Ариун цэврийн өрөөний угаалтуур, суултуур нь тухайн хэрэглэгчийн насанд тохирсон хэмжээтэй байхаас гадна аюулгүй хэлбэр загвартай байна.

Хана:

Хананд шалнаас тааз хүртэл 600х300мм саарал болон цагаан чулуун плита хийнэ. Угаалтууртай хэсгийн хананд саарал чулуун плитаг хийнэ.

Шал:

Ариун цэврийн өрөөний одоо байгаа плитаг хуулж аван тэгшилгээ хийсний дараа шинээр 600х600мм цагаан чулуун плита хийнэ. Шаланд ус тусгаарлагч нэмэлтээр хийнэ.

Тааз:

Одоо байгаа ариун цэврийн өрөөний замаскыг хусаж цэвэрлэсний дараа таазны өнгийг сэргээж замаскадана. Захиалагч өөрийн нөхцөлд тохируулан өөрчлөх боломжтой.

Бусад:

Материалын тоо хэмжээг 1,1%-иар нэмж тооцвол зохино. Угсралтын явцад захиалагч болон зургийн гүйцэтгэгч зөвшилцөж загвар хэмжээ, тоо ширхэгийг өөрчилж болно. Барилгын ажлын явцад ойлгомжгүй зөрчилдөх зүйл илрэх аваас зохиогч байгууллагад мэдэгдэж байх ёстой. Төслийг барилгын норм ба дүрэм, тооцоо, техникийн нөхцөлүүдэд уялдуулан боловсруулсан бөгөөд холбогдох тайлбар, зургуудыг үзнэ үү.

Материалын түүвэр

| Д/д | Материалын нэр | Хэмжих нэгж | ДҮН |
|----------------------|---|----------------|-------|
| Буулгах ажил | | | |
| 1 | Тааз хусаж цэвэрлэх | м ² | 6.09 |
| 2 | Ханын плита буулгах | м ² | 35.47 |
| 3 | Шалны плита буулгах | м ² | 6.09 |
| 4 | Суултуур буулгах | ш | 2 |
| 5 | Угаалтуур буулгах | ш | 2 |
| Хийх ажил /хананд / | | | |
| 6 | Толь /1000х1000мм/ | ш | 2 |
| 7 | Саарал чулуун плита /600х300мм/ | м ² | 9.21 |
| 8 | Цагаан чулуун плита /600х300мм/ | м ² | 26.26 |
| 9 | Угаалтуур | ш | 2 |
| 10 | Угаалтуурын чулуун хавтан /1000х500х20мм/ | ш | 2 |
| 11 | Угаалтуурын модон хавтан /20мм зузаан/ | м ² | 4 |
| 12 | Сольж хийх суултуур | ш | 2 |
| Хийх ажил /таазанд / | | | |
| 13 | Таазны замаска хийх | м ² | 6.09 |
| Хийх ажил /шаланд / | | | |
| 14 | Саарал чулуун плита /600х600мм/ | м ² | 6.09 |
| 15 | Шалны тэгшилгээ | м ² | 6.09 |
| 16 | Ус тусгаарлагч | м ² | 6.09 |



Handwritten signature

| | | | |
|---|--|---------------------------------------|--|
|  УЛААНБААТАР ХОТ, ЧИНГЭЛТЭЙ ДҮҮРЭГ, 4-Р ХОРОО, НЭГДСЭН ҮНДЭСТНИЙ ГУДАМЖ-5 ГЭР БҮЛ, ХӨДӨЛМӨР ХАМГААЛЛЫН ЯАМНЫ А, Е БАЙРНЫ ИХ ЗАСВАР ЗУРГИЙН ЖАГСААЛТ, ТАЙЛБАР БИЧИГ, МАТЕРИАЛЫН ТҮҮВЭР | Улаанбаатар хот, Чингэлтэй дүүрэг, 4-р хороо, Нэгдсэн үндэстний гудамж-5 ГЭР БҮЛ, ХӨДӨЛМӨР ХАМГААЛЛЫН ЯАМНЫ А, Е БАЙРНЫ ИХ ЗАСВАР | | Ye шат: А.3 |
| | Монгол улс, УБ хот, БЗД 25-хороо, Манлайдаатар Дамдинсүрэнгийн гудамж, UB Tower, 809a | Архитектор Гүйцэтгэсэн Шалгасан | Э.Магнайтэнэгэр Э.Магнайтэнэгэр Б.Цолмонбаатар |

Ариун цэврийн өрөө /404 тоот/

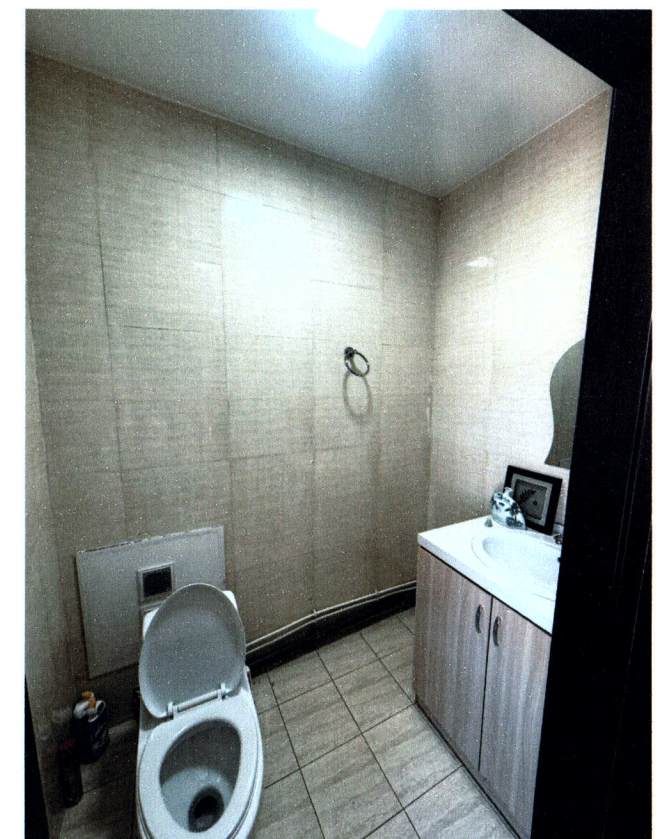
Ариун цэврийн өрөө /405 тоот/



| | | | | | | |
|--|--|---|-----------------|----------|-----------------|---------|
|  УЛААНБААТАР БИРИГЭ УУРАЛТ ЗУРАГ ТӨСВИЙН ГРАНД ТЕК ХХК | Улаанбаатар хот, Чингэлтэй дүүрэг, 4-р хороо, Нэгдсэн үндэстний гудамж-5 ГЭР БҮЛ, ХӨДӨЛМӨР ХАМГААЛЛЫН ЯАМНЫ А, Е БАЙРНЫ ИХ ЗАСВАР | | | | | |
| | ОДООГИЙН БАЙДАЛ | | | | | |
| Монгол улс, УБ хот, БЗД 25-хороо, Манлайбаатар Дамдинсүрэнгийн гудамж, UB Tower, 809a | Архитектор |  | Э.Магнайтэнэгэр | ЕГ Шифр: | Масштаб: | Огноо: |
| | Гүйцэтгэсэн | | Э.Магнайтэнэгэр | ГТ-24-26 | М1:50 | 2024 |
| | Шалгасан | | Б.Цолмонбаатар | ТГ Шифр: | Зургийн дугаар: | Хуудас: |
| | | | | БА-34 | 74 | |

Е БАЙРНЫ 4-Р ДАВХРЫН АРИУН ЦЭВРИЙН ӨРӨӨНИЙ ХЭМЖИЛТИЙН БАЙГУУЛАЛТ
M1:25

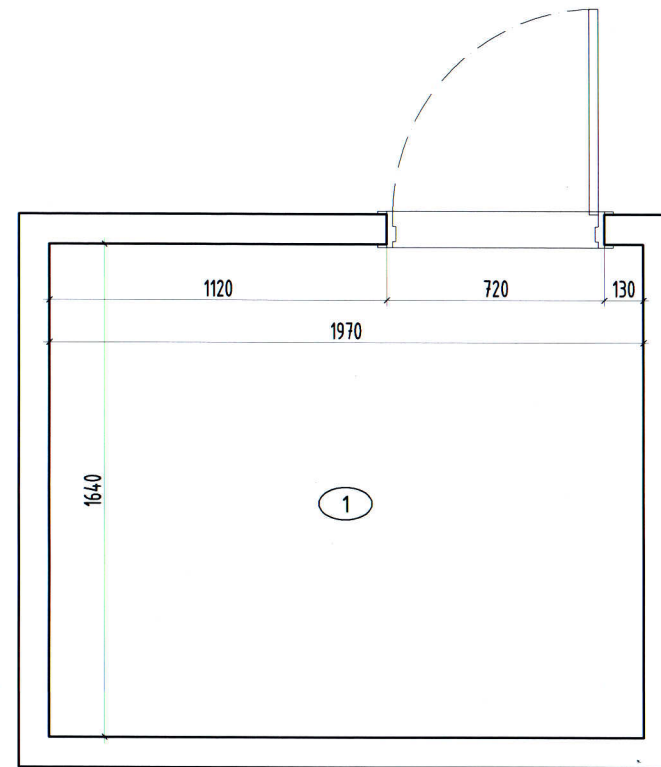

АЦӨ /404 тоом/

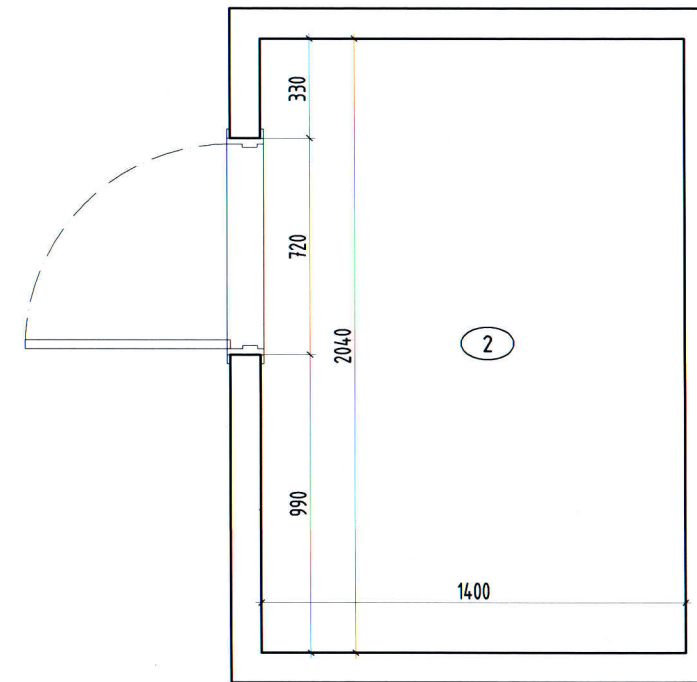

АЦӨ /405 тоом/



| Өрөөний тодорхойлолт | | |
|------------------------------|-----------|--|
| Өрөөний нэр | Талбай м2 | |
| 1 Ариун цэврийн өрөө 404тоом | 3.23 | |
| 2 Ариун цэврийн өрөө 405тоом | 2.86 | |
| Нийт | 6.09 | |

| | | | | | |
|--|--|---|----------------------------------|---|---------------------------------|
|  ХУДАГАА, БАРИУГА УГСГАЛТ, ЗУРАГ ТӨСВИЙН ГРАНД ТЕК ХХК | Улаанбаатар хот, Чингэлтэй дүүрэг, 4-р хороо, Нэгдсэн үндэстний гудамж-5 ГЭР БҮЛ, ХӨДӨЛМӨР ХАМГААЛЛЫН ЯАМНЫ А, Е БАЙРНЫ ИХ ЗАСВАР | | | | |
| | Е БАЙРНЫ 4-Р ДАВХРЫН АРИУН ЦЭВРИЙН ӨРӨӨНИЙ ХЭМЖИЛТИЙН БАЙГУУЛАЛТ | | | | |
| Монгол улс, УБ хот, БЗД 25-хороо, Манлайдаатар Дамдинсүрэнгийн гудамж, UB Tower, 809a | Архитектор Гүйцэтгэсэн Шалгасан |  Э.Магнайтэнэгэр Э.Магнайтэнэгэр Б.Цолмондаатар | ЕГ Шифр: ГТ-24-26 ТГ Шифр: | Масштаб: М1:25 Зургийн дугаар: БА-35 | Огноо: 2024 Хуудас: 74 |

Е БАЙРНЫ 4-Р ДАВХРЫН АРИУН ЦЭВРИЙН ӨРӨӨНИЙ ТЕХНОЛОГИЙН БАЙГУУЛАЛТ
M1:25

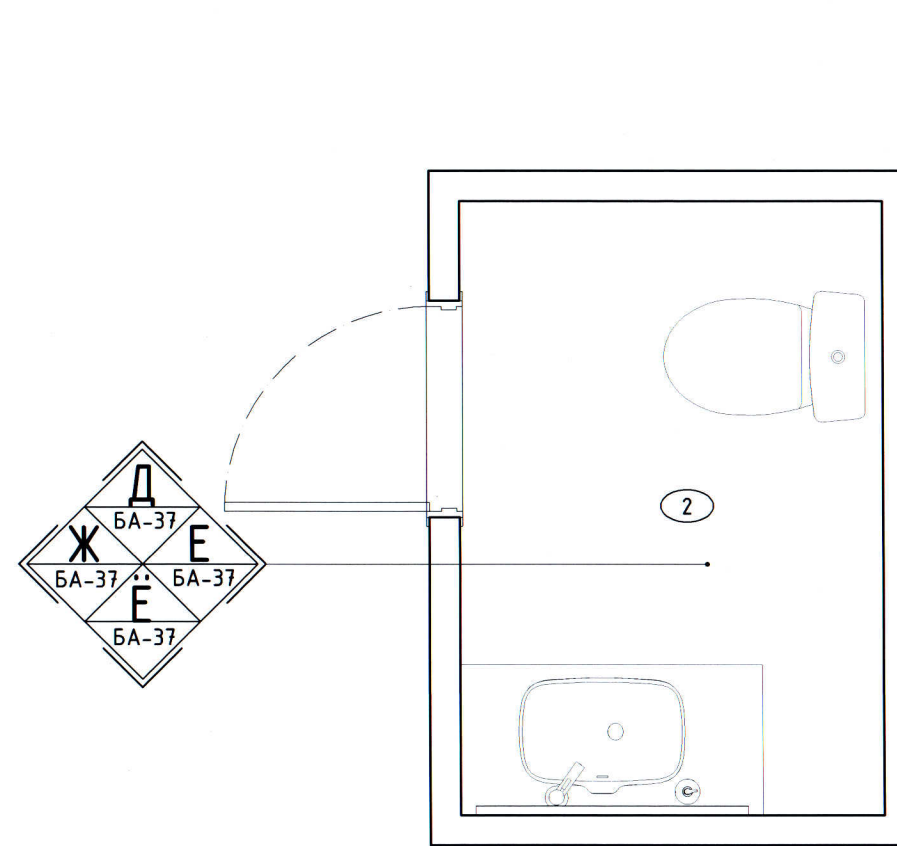
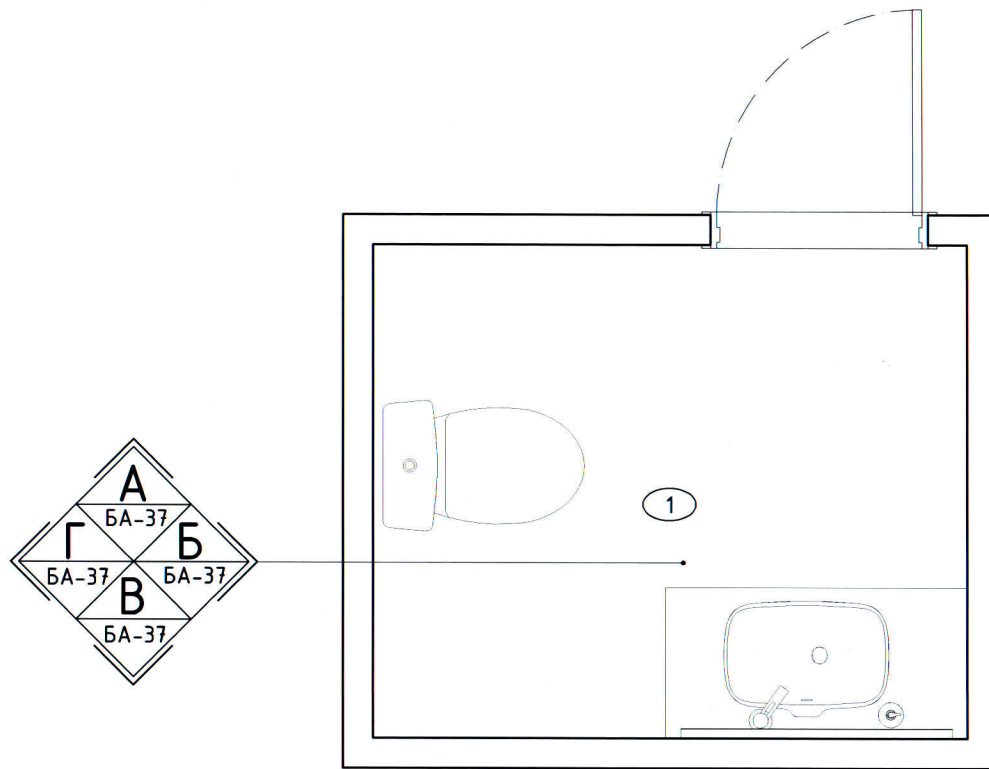

АЦӨ /404 мoom/

АЦӨ /405 мoom/



Handwritten signature and number 1-70

| Өрөөний тодорхойлолт | | |
|------------------------------|-----------|--|
| Өрөөний нэр | Талбай м2 | |
| 1 Ариун цэврийн өрөө 404мoom | 3.23 | |
| 2 Ариун цэврийн өрөө 405мoom | 2.86 | |
| Нийт | 6.09 | |

| | | | | | |
|--|--|---|----------------------|--------------------------|----------------|
|  ХУДАГАА БАРИЛГА УГСРАЛТ, ӨННӨ ТӨСВИЙН ГРАНД ТЕК ХХК | Улаанбаатар хот, Чингэлтэй дүүрэг, 4-р хороо, Нэгдсэн үндэстний гудамж-5 ГЭР БҮЛ, ХӨДӨЛМӨР ХАМГААЛЛЫН ЯАМНЫ А, Е БАЙРНЫ ИХ ЗАСВАР | | | | |
| | Е БАЙРНЫ 4-Р ДАВХРЫН АРИУН ЦЭВРИЙН ӨРӨӨНИЙ ТЕХНОЛОГИЙН БАЙГУУЛАЛТ | | | | |
| Монгол улс, УБ хот, БЗД 25-хороо, Манлайбаатар Дамдинсүрэнгийн гудамж, UB Tower, 809a | Архитектор Гүйцэтгэсэн Шалгасан |  Э.Магнайтэнэгэр Э.Магнайтэнэгэр Б.Цолмонбаатар | ЕГ Шифр: ГТ-24-26 | Масштаб: М1:25 | Огноо: 2024 |
| | | | ТГ Шифр: БА-36 | Зургийн дугаар: БА-36 | Хуудас: 74 |

F

A3

Е БАЙРНЫ 4-Р ДАВХРЫН АРИУН ЦЭВРИЙН ӨРӨӨНИЙ ХАНЫН ДЭЛГЭЭС А-Ж
M1:40

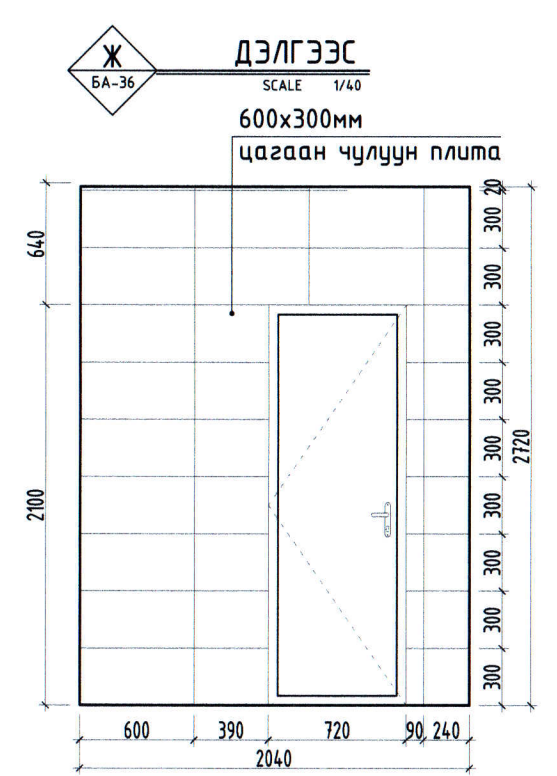
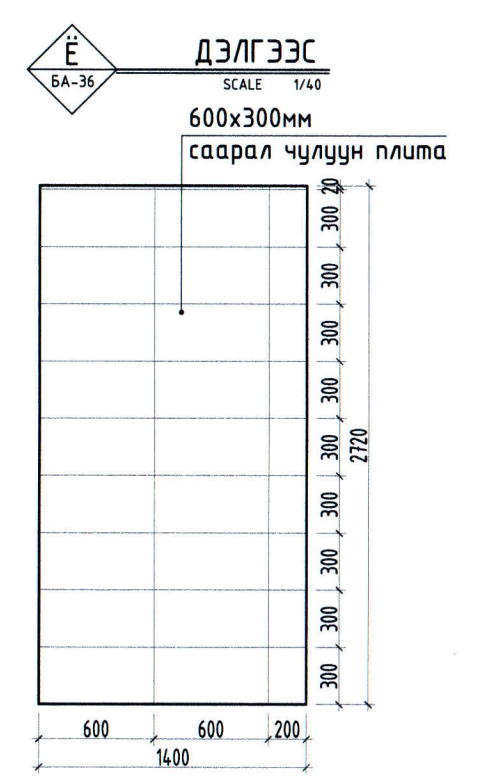
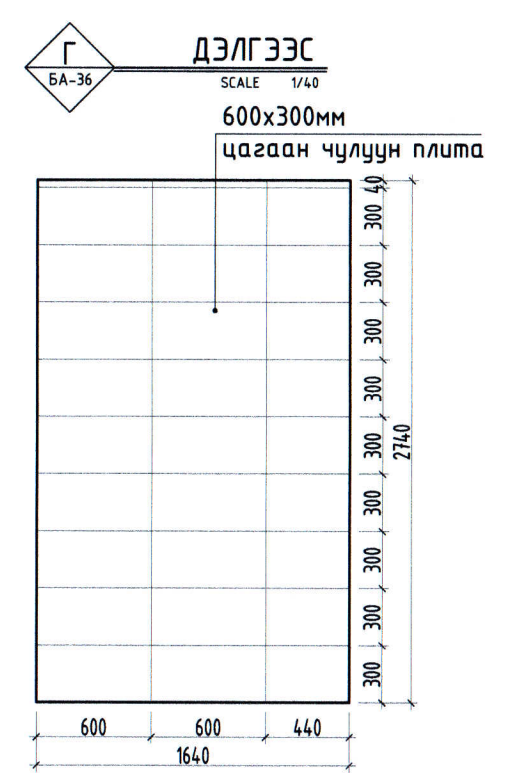
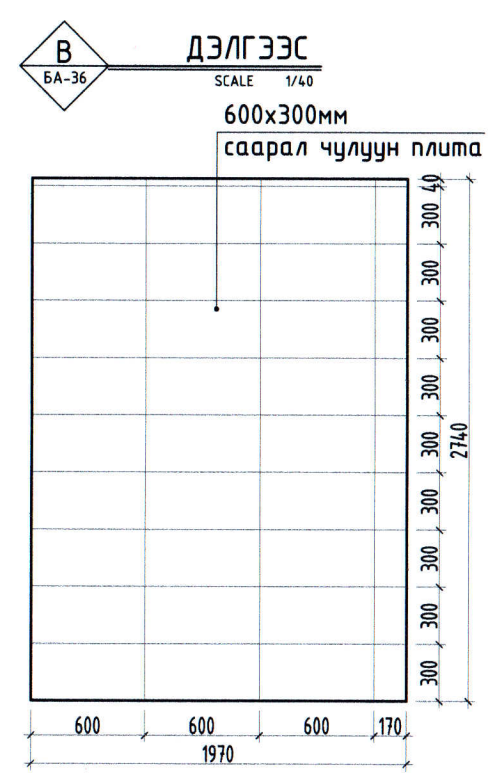
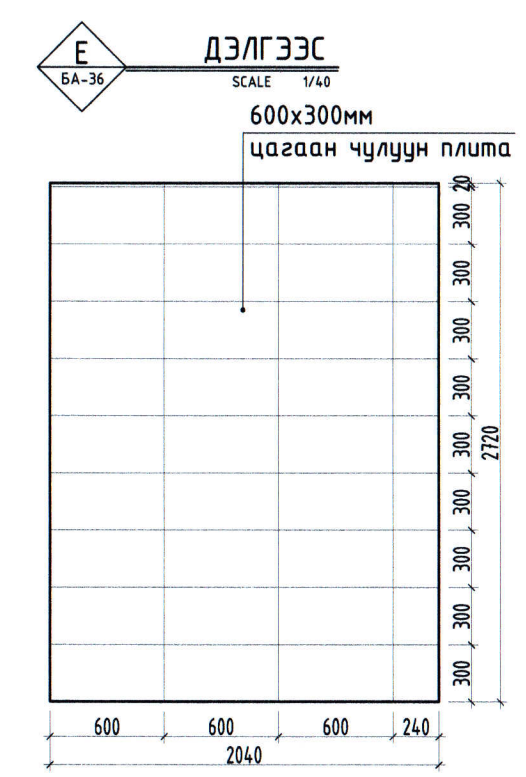
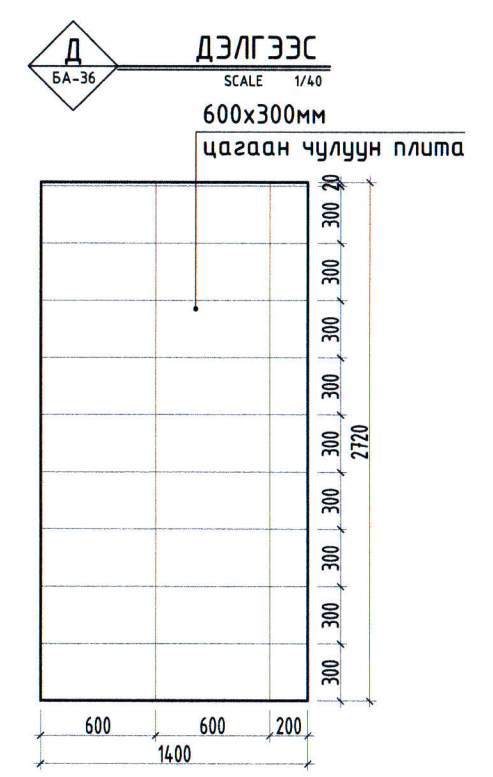
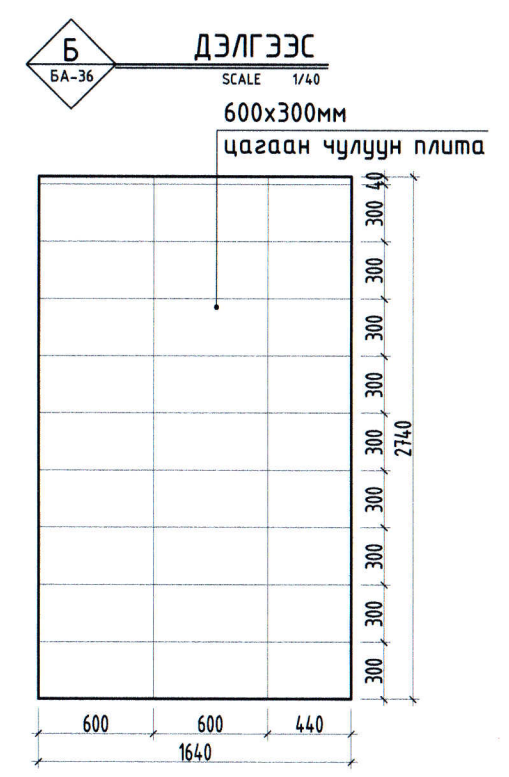
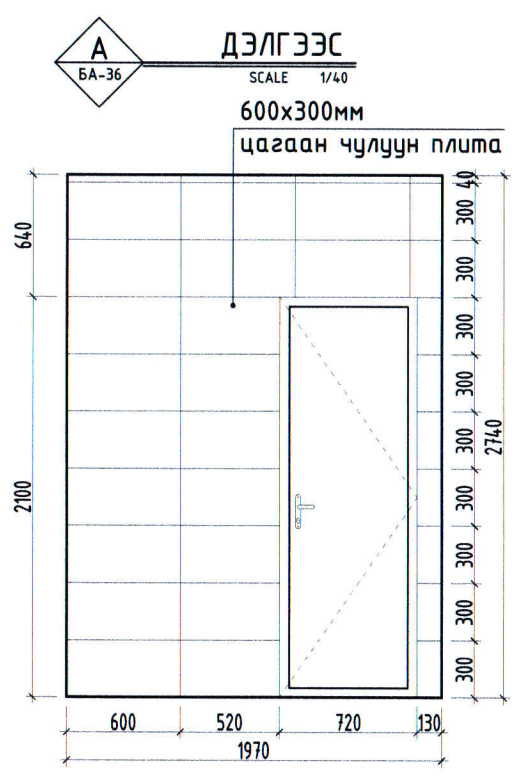

Handwritten signature and number 1-70

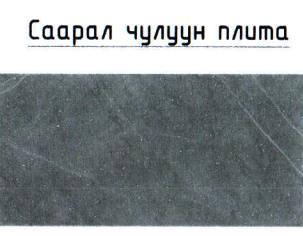

Цагаан чулуун плита

| | | | | | |
|---|--|-----------------|----------|-----------------|----------------|
|  ХУДАГАА БАРИУГА УГРАЛТ ЗУРАГ ТӨСВИЙН ГРАНД ТЕК ХХК | Улаанбаатар хот, Чингэлтэй дүүрэг, 4-р хороо, Нэгдсэн үндэстний гудамж-5 ГЭР БҮЛ, ХӨДӨЛМӨР ХАМГААЛЛЫН ЯАМНЫ А, Е БАЙРНЫ ИХ ЗАСВАР | | | | |
| | Е БАЙРНЫ 4-Р ДАВХРЫН АРИУН ЦЭВРИЙН ӨРӨӨНИЙ ХАНЫН ДЭЛГЭЭС А-Ж | | | | Үе шат: А.3 |
| Монгол улс, УБ хот, БЗД 25-хороо, Манлайдаатар Дамдинсүрэнгийн гудамж, UB Tower, 809a | Архитектор | Э.Магнайтэнэзэр | ЕГ Шифр: | Масштаб: | Огноо: |
| | Гүйцэтгэсэн | Э.Магнайтэнэзэр | ГТ-24-26 | M1:40 | 2024 |
| | Шалгасан | В.Цолмонбаатар | ТГ Шифр: | Зургийн дугаар: | Хуудас: |
| | | | БА-37 | 74 | |

1 2 3 4 5 6 7 8

A

B

C

D

E

F

Е БАЙРНЫ 8-Р ДАВХРЫН АРИУН
ЦЭВРИЙН ӨРӨӨНИЙ ЗАСВАРЫН ЗУРАГ

2024 ОН

1 2 3 4 5 6 7 8 А3

ЗУРГИЙН ЖАГСААЛТ, ТАЙЛБАР БИЧИГ, МАТЕРИАЛЫН ТҮҮВЭР

Зургын жагсаалт

| Д/д | Зургийн нэр | ЗУРГИЙН МАРК |
|-------------------|---|-----------------|
| ИНТЕРЬЕРИЙН ЗУРАГ | | |
| 1 | НҮҮР ХУУДАС | |
| 2 | ЗУРГИЙН ЖАГСААЛТ, ТАЙЛБАР БИЧИГ, МАТЕРИАЛЫН ТҮҮВЭР | БА-38 |
| 3 | ОДООГИЙН БАЙДАЛ | БА-39 |
| 4 | Е БАЙРНЫ 8-Р ДАВХРЫН АРИУН ЦЭВРИЙН ӨРӨӨНИЙ ХЭМЖИЛТИЙН БАЙГУУЛАЛТ | БА-40 |
| 5 | Е БАЙРНЫ 8-Р ДАВХРЫН АРИУН ЦЭВРИЙН ӨРӨӨНИЙ ТЕХНОЛОГИЙН БАЙГУУЛАЛТ | БА-41 |
| 6 | Е БАЙРНЫ 8-Р ДАВХРЫН АРИУН ЦЭВРИЙН ӨРӨӨНИЙ БАЙГУУЛАЛТ | БА-42 |
| 7 | Е БАЙРНЫ 8-Р ДАВХРЫН АРИУН ЦЭВРИЙН ӨРӨӨНИЙ ХАНЫН ДЭЛГЭЭС А-Ж | БА-43 |

ДОТОР ЗАСАЛТАЙ УЯАЛДАН ГАРАХ ЗАСВАР:

Ариун цэврийн өрөө:

Угаалтуур усны холигчийг сольж, тавцангийн доод хэсгийг ус чийгэнд тэсвэртэй чулуун хавтангаар хийх. Шээлтүүр хооронд тусгаардагч хийх. Бүх суултуурыг сольж шинээр хийнэ. Ариун цэврийн өрөөний угаалтуур, суултуур нь тухайн хэрэглэгчийн насанд тохирсон хэмжээтэй байхаас гадна аюулгүй хэлбэр загвартай байна. Одоо байгаа модон хаалтыг шинээр сольж хийнэ.

Хана:

Хананд шалнаас тааз хүртэл 600x300мм саарал болон цагаан чулуун плита хийнэ. Угаалтууртай хэсгийн хананд саарал чулуун плитаг хийнэ.

Шал:

Ариун цэврийн өрөөний одоо байгаа плитаг хуулж аван тэгшилгээ хийсний дараа шинээр 600x600мм цагаан чулуун плита хийнэ. Шаланд ус тусгаарлагч нэмэлтээр хийнэ.

Тааз:

Одоо байгаа ариун цэврийн өрөөний замаскыг хусаж цэвэрлэсний дараа таазны өнгийг сэргээж замаскадана. Захиалагч өөрийн нөхцөлд тохируулан өөрчлөх боломжтой.

Бусад:

Материалын тоо хэмжээг 1,1%-иар нэмж тооцвол зохино. Угсралтын явцад захиалагч болон зургийн гүйцэтгэгч зөвшилцөж загвар хэмжээ, тоо ширхэгийг өөрчилж болно. Барилгын ажлын явцад ойлгомжгүй зөрчилдөх зүйл илрэх аваас зохиогч байгууллагад мэдэгдэж байх ёстой. Төслийг барилгын норм ба дүрэм, тооцоо, техникийн нөхцөлүүдэд уялдуулан боловсруулсан бөгөөд холбогдох тайлбар, зургуудыг үзнэ үү.

Материалын түүвэр

| Д/д | Материалын нэр | Хэмжих нэгж | ДҮН |
|-----------------------------------|---|----------------|-------|
| Буулгах ажил | | | |
| 1 | Тааз хусаж цэвэрлэх | м ² | 16.69 |
| 2 | Ханын плита буулгах | м ² | 64.66 |
| 3 | Шалны плита буулгах | м ² | 16.69 |
| 4 | Суултуур буулгах | ш | 3 |
| 5 | Угаалтуур буулгах | ш | 4 |
| 6 | Шээлтүүр буулгах | ш | 2 |
| Хийх ажил /хананд / | | | |
| 7 | Толь /2000x1000мм/ | ш | 2 |
| 8 | Саарал чулуун плита /600x300мм/ | м ² | 13.29 |
| 9 | Цагаан чулуун плита /600x300мм/ | м ² | 45.86 |
| 10 | Угаалтуур | ш | 4 |
| 11 | Угаалтуурын чулуун хавтан /2000x500x20мм/ | ш | 2 |
| 12 | Угаалтуурын модон хавтан /20мм зузаан/ | м ² | 12 |
| 13 | Сольж хийх суултуур | ш | 3 |
| 14 | Шээлтүүр | ш | 2 |
| Хийх ажил /таазанд / | | | |
| 15 | Таазны замаска хийх | м ² | 16.69 |
| Хийх ажил /шаланд / | | | |
| 16 | Саарал чулуун плита /600x600мм/ | м ² | 16.69 |
| 17 | Шалны тэгшилгээ | м ² | 16.69 |
| 18 | Ус тусгаарлагч | м ² | 16.69 |
| Ариун цэврийн өрөөний модон хаалт | | | |
| 19 | ДСП хавтан /саарал/ h=1800мм | м ² | 10 |
| 20 | Метал хөл, тогтоогч төмөр бусад зүйлс | | |





Handwritten signature and date 1-30

| | | | |
|---|---|---|--|
|  УЛААНБААТАР ХОТ, ЧИНГЭЛТЭЙ ДҮҮРЭГ, 4-Р ХОРОО, НЭГДСЭН ҮНДЭСТНИЙ ГУДАМЖ-5 ГЭР БҮЛ, ХӨДӨЛМӨР ХАМГААЛЛЫН ЯАМНЫ А, Е БАЙРНЫ ИХ ЗАСВАР | ЗУРГИЙН ЖАГСААЛТ, ТАЙЛБАР БИЧИГ, МАТЕРИАЛЫН ТҮҮВЭР | | Үе шат: А.З |
| | Монгол улс, УБ хот, 63Д 25-хороо, Манлайбаатар Дамдинсүрэнгийн гудамж, UB Tower, 809a | Архитектор 15-251 Гүйцэтгэсэн Шалгасан | Э.Магнайтэнэгэр Э.Магнайтэнэгэр Б.Цолмонбаатар |

Ариун цэврийн өрөө /эм/

Ариун цэврийн өрөө /эр/



| | | | | | | |
|--|---|---|-----------------|----------------------|--------------------------|----------------|
|  ХУДАГАА, БАРХИГА УГСРАЛТ, ЗУРАГ ТӨСЛИЙН ГРАНД ТЕК ХХК | Улаанбаатар хот, Чингэлтэй дүүрэг, 4-р хороо, Нээгдсэн үндэстний гудамж-5 ГЭР БҮЛ, ХӨДӨЛМӨР ХАМГААЛЛЫН ЯАМНЫ А, Е БАЙРНЫ ИХ ЗАСВАР | | | | | |
| | ОДООГИЙН БАЙДАЛ | | | | | Үе шат: А.3 |
| Монгол улс, ᠙5 хот, БЗД 25-хороо, Манлайдаатар Дамдинсүрэнгийн гудамж, UB Tower, 809a | Архитектор |  | Э.Магнайтэнэзэр | ЕГ Шифр: ГТ-24-26 | Масштаб: М1:50 | Огноо: 2024 |
| | Гүйцэтгэсэн |  | Э.Магнайтэнэзэр | ТГ Шифр: | Зургийн дугаар: БА-39 | Хуудас: 74 |
| | Шалгасан |  | Б.Цолмондаатар | | | |

Е БАЙРНЫ 8-Р ДАВХРЫН АРИУН ЦЭВРИЙН ӨРӨӨНИЙ ХЭМЖИЛТИЙН БАЙГУУЛАЛТ
М1:40



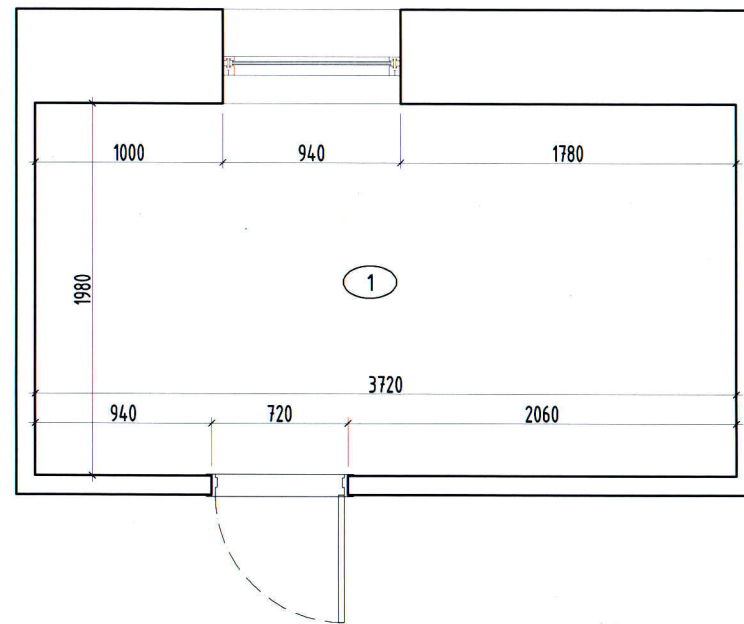

АЦӨ /эмэгтэй/

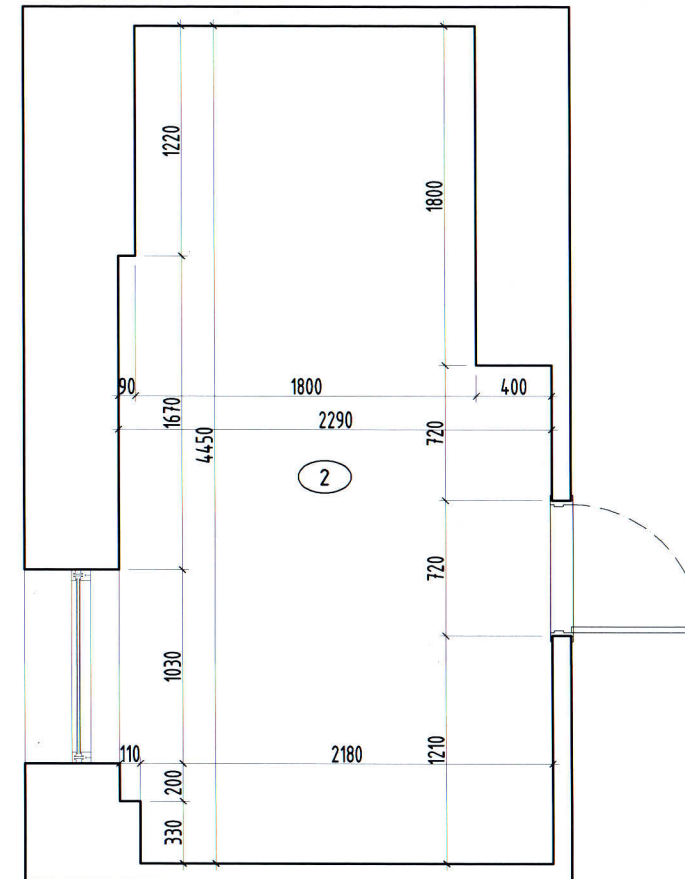

АЦӨ /эрэгтэй/



| Өрөөний тодорхойлолт | | |
|---------------------------|-----------|--|
| Өрөөний нэр | Талбай м2 | |
| 1 Ариун цэврийн өрөө /эм/ | 7.37 | |
| 2 Ариун цэврийн өрөө /эр/ | 9.32 | |
| Нийт | 16.69 | |

| | | | | | |
|--|--|---|----------------------|--------------------------|----------------|
|  ХУДАГАА БАРИГА УГАРАЛТ, ЗУРАГ ТӨСЛИЙН ГРАНД ТЕК ХХК | Улаанбаатар хот, Чингэлтэй дүүрэг, 4-р хороо, Нэгдсэн үндэстний гудамж-5 ГЭР БҮЛ, ХӨДӨЛМӨР ХАМГААЛЛЫН ЯАМНЫ А, Е БАЙРНЫ ИХ ЗАСВАР | | | | |
| | Е БАЙРНЫ 8-Р ДАВХРЫН АРИУН ЦЭВРИЙН ӨРӨӨНИЙ ХЭМЖИЛТИЙН БАЙГУУЛАЛТ | | | | |
| Монгол улс, УБ хот, БЗД 25-хороо, Манлайдаатар Дамдинсүрэнгийн гудамж, UB Tower, 809a | Архитектор Гүйцэтгэсэн Шалгасан |  Э.Магнайтэнэгэр  Э.Магнайтэнэгэр  Б.Цолмонбаатар | ЕГ Шифр: ГТ-24-26 | Масштаб: М1:40 | Огноо: 2024 |
| | | | ТГ Шифр: | Зургийн дугаар: БА-40 | Хуудас: 74 |

Е БАЙРНЫ 8-Р ДАВХРЫН АРИУН ЦЭВРИЙН ӨРӨӨНИЙ ТЕХНОЛОГИЙН БАЙГУУЛАЛТ
М1:40

АЦӨ /эмэгтэй/

АЦӨ /эрэгтэй/

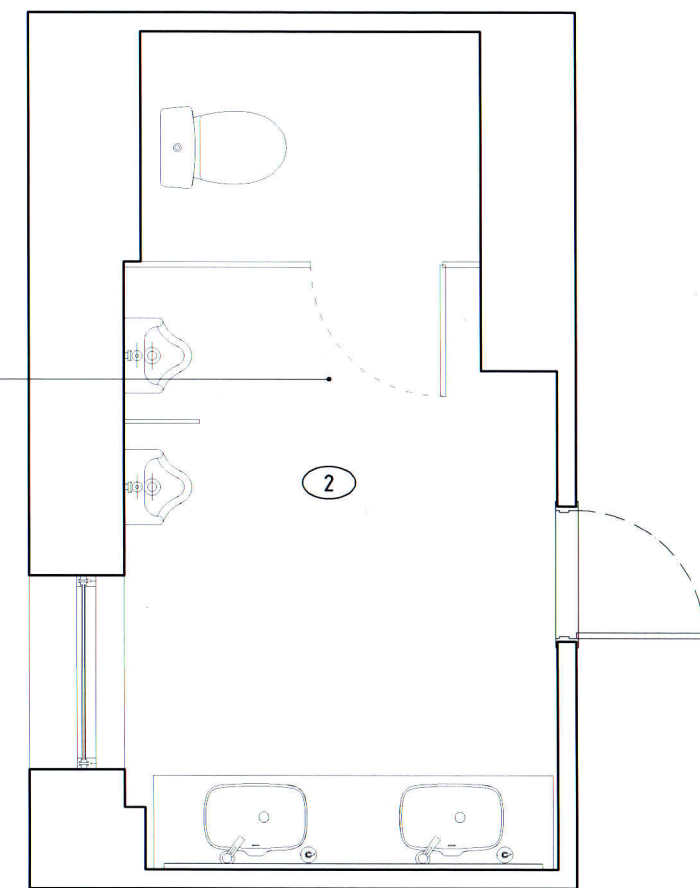
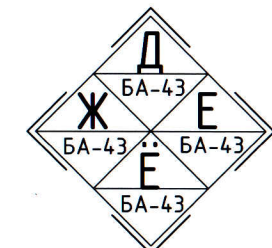
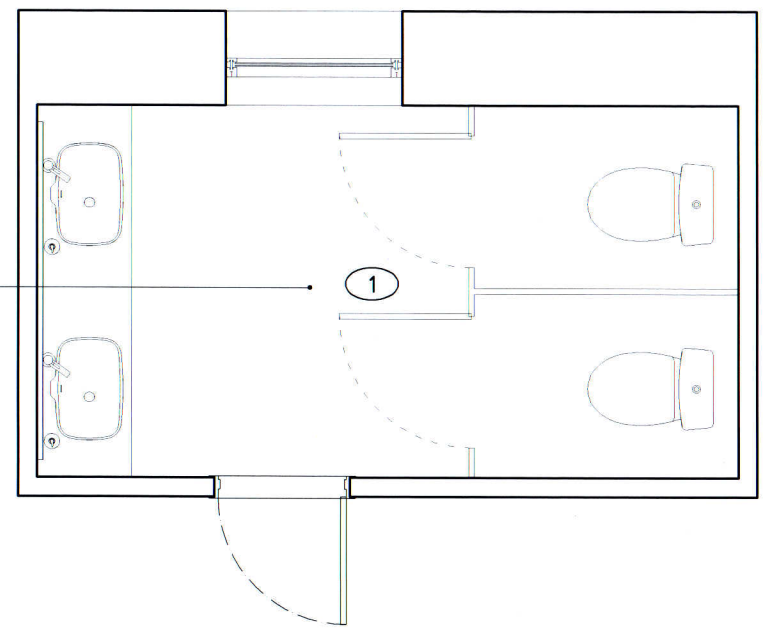
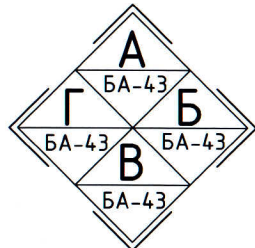

Handwritten signature and number 1-70

| Өрөөний тодорхойлолт | | |
|---------------------------|-----------|--|
| Өрөөний нэр | Талбай м2 | |
| 1 Ариун цэврийн өрөө /эм/ | 7.37 | |
| 2 Ариун цэврийн өрөө /эр/ | 9.32 | |
| Нийт | 16.69 | |

| | | | | | |
|---|--|--|----------------------|--------------------------|----------------|
|  ХУДАГАА, БАРИГА УГСРАЛТ, ЗУРАГ ТӨСЛИЙН ГРАНД ТЕК ХХК | Улаанбаатар хот, Чингэлтэй дүүрэг, 4-р хороо, Нэгдсэн үндэстний гудамж-5 ГЭР БҮЛ, ХӨДӨЛМӨР ХАМГААЛЛЫН ЯАМНЫ А, Е БАЙРНЫ ИХ ЗАСВАР | | | | |
| | Е БАЙРНЫ 8-Р ДАВХРЫН АРИУН ЦЭВРИЙН ӨРӨӨНИЙ ТЕХНОЛОГИЙН БАЙГУУЛАЛТ | | | | |
| Монгол улс, УБ хот, БЗД 25-хороо, Манлайдаатар Дамдинсүрэнгийн гудамж, UB Tower, 809a | Архитектор Гүйцэтгэсэн Шалгасан | Э.Магнайтэнэгэр Э.Магнайтэнэгэр Б.Цолмондаатар | ЕГ Шифр: ГТ-24-26 | Масштаб: М1:40 | Огноо: 2024 |
| | | | ТГ Шифр: БА-41 | Зургийн дугаар: БА-41 | Хуудас: 74 |

Е БАЙРНЫ 8-Р ДАВХРЫН АРИУН ЦЭВРИЙН ӨРӨӨНИЙ БАЙГУУЛАЛТ
M1:40

АЦӨ /эмэгтэй/

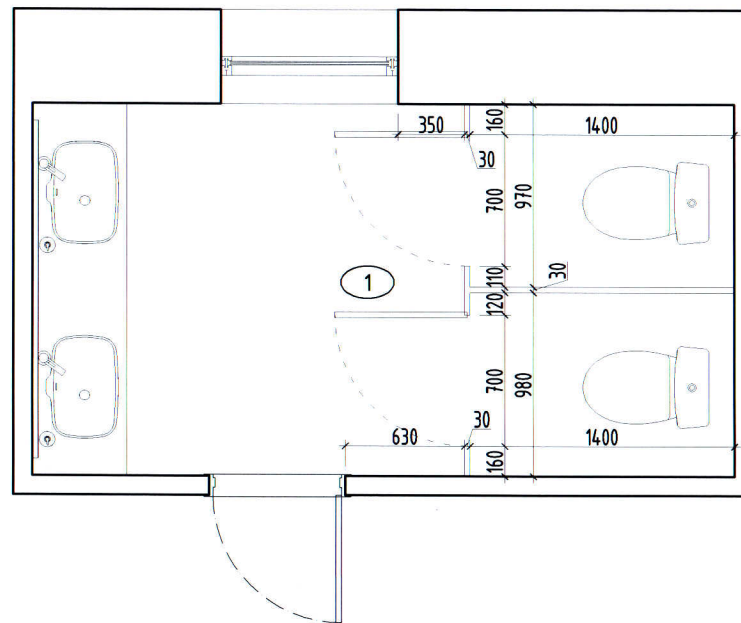

АЦӨ /эрэгтэй/

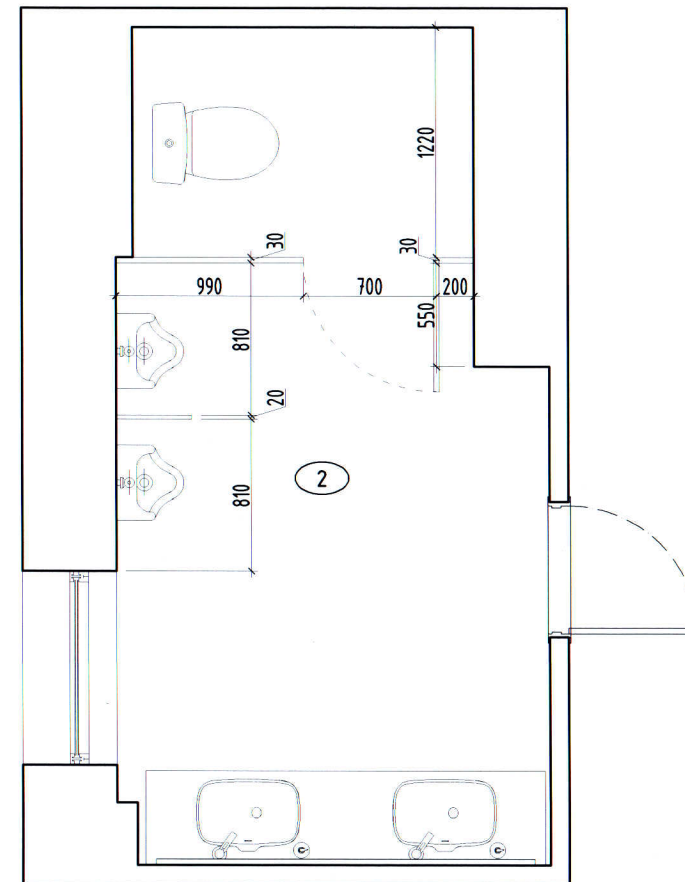

JH 1-70

| Өрөөний тодорхойлолт | | |
|---------------------------|-----------|--|
| Өрөөний нэр | Талбай м2 | |
| 1 Ариун цэврийн өрөө /эм/ | 7.37 | |
| 2 Ариун цэврийн өрөө /эр/ | 9.32 | |
| Нийт | 16.69 | |

| | | | | | |
|--|--|--|----------------------|--------------------------|----------------|
|  ХУДАГДАА БАРИГТА УСГАРАЛТ, ЗУРАГ ТӨСЛИЙН ГРАНД ТЕЕК ХХК | Улаанбаатар хот, Чингэлтэй дүүрэг, 4-р хороо, Нэгдсэн үндэстний гудамж-5 ГЭР БҮЛ, ХӨДӨЛМӨР ХАМГААЛЛЫН ЯАМНЫ А, Е БАЙРНЫ ИХ ЗАСВАР | | | | Үе шат: |
| | Е БАЙРНЫ 8-Р ДАВХРЫН АРИУН ЦЭВРИЙН ӨРӨӨНИЙ БАЙГУУЛАЛТ | | | | А.3 |
| Монгол улс, УБ хот, БЗД 25-хороо, Манлайбаатар Дамдинсүрэнгийн гудамж, UB Tower, 809a | Архитектор Гүйцэтгэгсэн Шалгасан | Э.Магнайтэнэгэр Э.Магнайтэнэгэр Б.Цолмонбаатар | ЕГ Шифр: ГТ-24-26 | Масштаб: М1:40 | Огноо: 2024 |
| | | | ТГ Шифр: БА-42 | Зургийн дугаар: БА-42 | Хуудас: 74 |

Е БАЙРНЫ 8-Р ДАВХРЫН АРИУН ЦЭВРИЙН ӨРӨӨНИЙ ХАНЫН ДЭЛГЭЭС А-Ж

M1:50

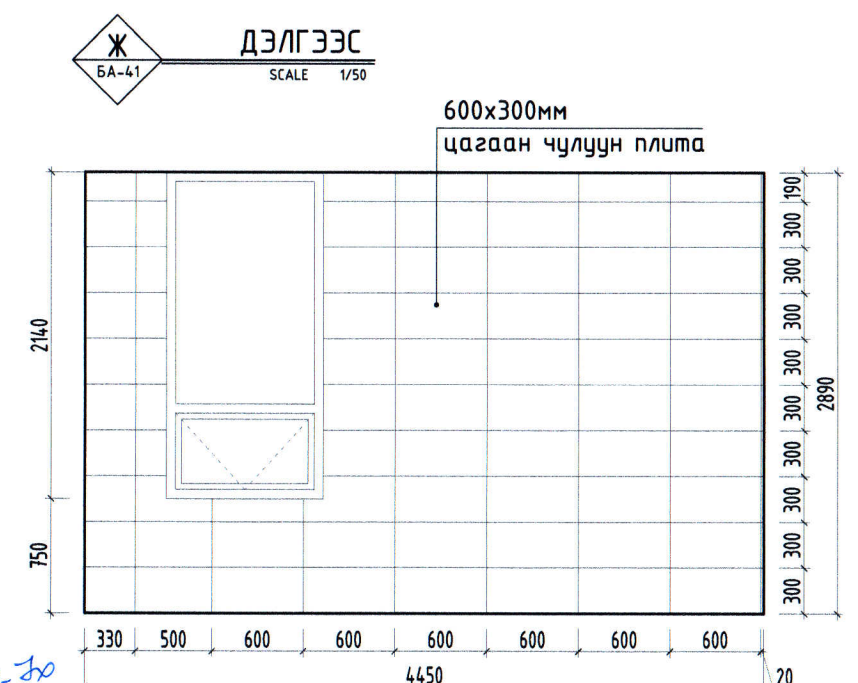
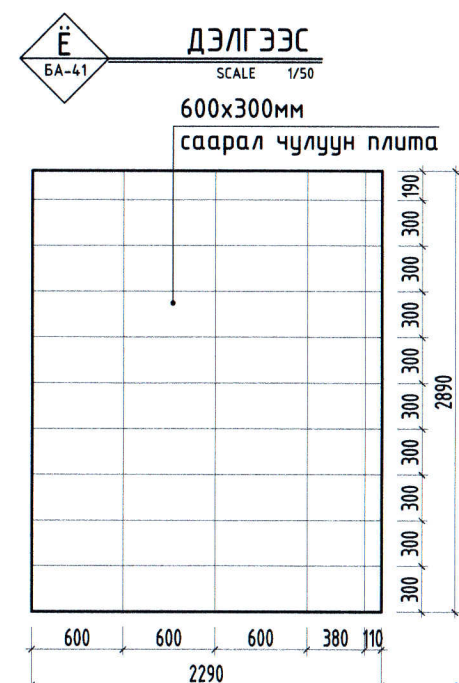
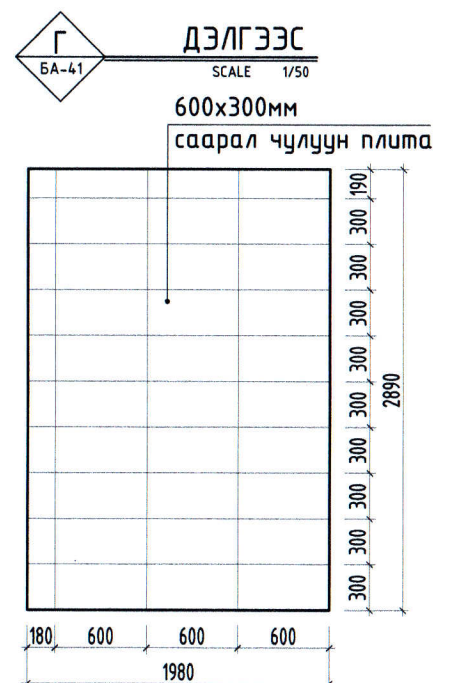
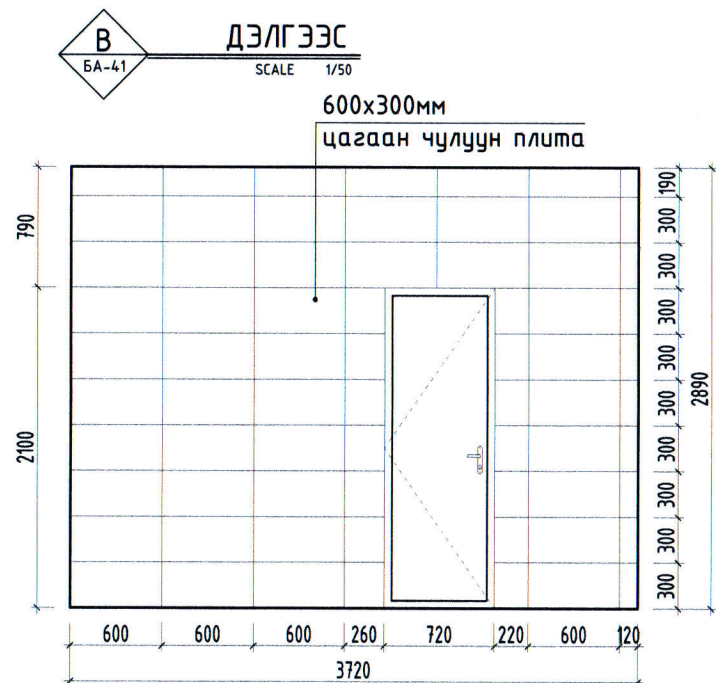
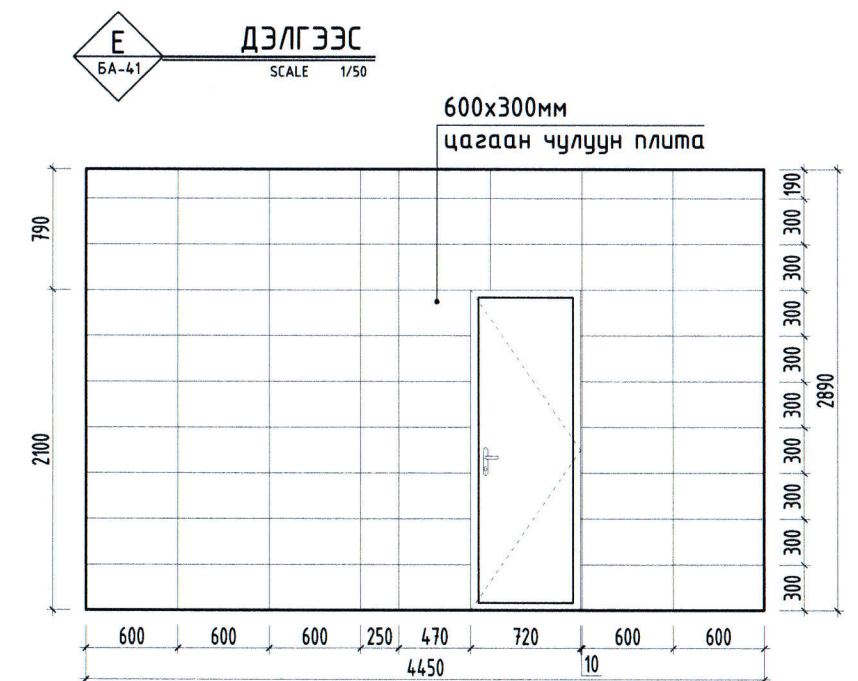
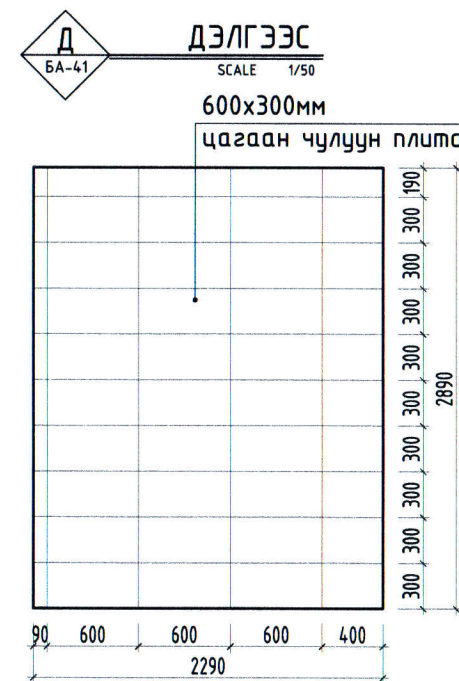
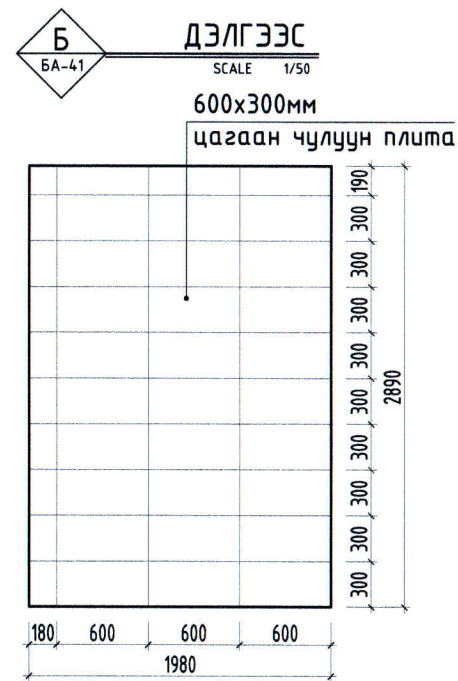
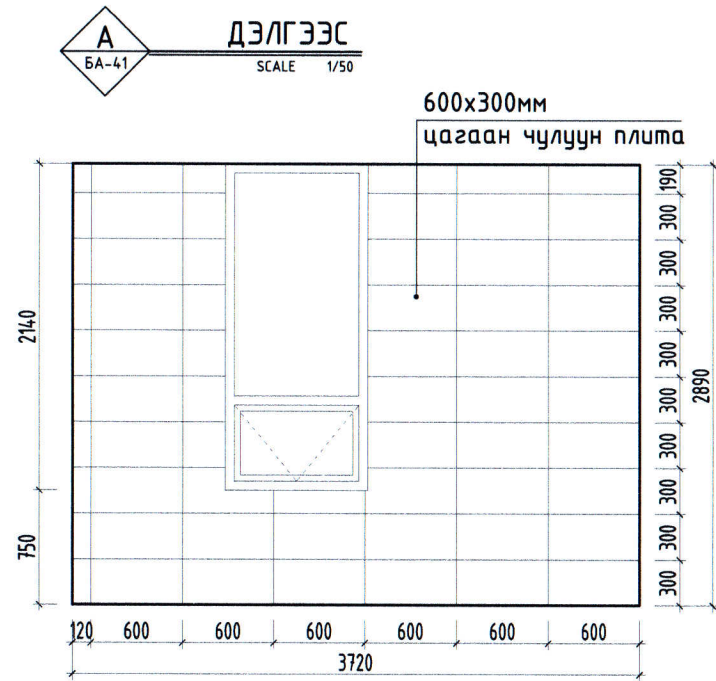

Саарал чулуун плита

Цагаан чулуун плита



| | | | | | |
|---|---|--|--|--------------------------------------|---|
|  ХУДАГАА, БАРИГА УГАРАЛТ, ЗУРАГ ТӨСВИЙН ГРАНД ТЕК ХХК | Члаанбаатар хот, Чингэлтэй дүүрэг, 4-р хороо, Нээгдсэн үндэстний гудамж-5 ГЭР БҮЛ, ХӨДӨЛМӨР ХАМГААЛЛЫН ЯАМНЫ А, Е БАЙРНЫ ИХ ЗАСВАР | | | | |
| | Е БАЙРНЫ 8-Р ДАВХРЫН АРИУН ЦЭВРИЙН ӨРӨӨНИЙ ХАНЫН ДЭЛГЭЭС А-Ж | | | | |
| Монгол улс, 46 хот, БЗД 25-хороо, Манлайбаатар Дамдинсүрэнгийн гудамж, UB Tower, 809a | Архитектор Гүйцэтгэсэн Шалгасан | 15-251-8х0000 Багш зөвлөлийн ЦОЛМОНБААТАР МЭРГЭЭНИЙ ГҮМБРИЙН ХУДАГАА ГҮЙ | Э.Магнайтэнэгэр Э.Магнайтэнэгэр Б.Цолмонбаатар | ЕГ Шифр: ГТ-24-26 | Масштаб: М1:50 |
| | | | | ТГ Шифр: Зургийн дугаар: БА-43 | Үе шам: А.3 Огноо: 2024 Хуудас: 74 |

Handwritten signature and date: 1-30

1 2 3 4 5 6 7 8

A

B

C

D

E

F

Е БАЙРНЫ 10-Р ДАВХРЫН АРИУН
ЦЭВРИЙН ӨРӨӨНИЙ ЗАСВАРЫН ЗУРАГ

2024 ОН

1 2 3 4 5 6 7 8 А3

ЗУРГИЙН ЖАГСААЛТ, ТАЙЛБАР БИЧИГ, МАТЕРИАЛЫН ТҮҮВЭР

Зургын жагсаалт

| Д/д | Зургийн нэр | ЗУРГИЙН МАРК |
|-------------------|--|-----------------|
| ИНТЕРЬЕРИЙН ЗУРАГ | | |
| 1 | НҮҮР ХУУДАС | |
| 2 | ЗУРГИЙН ЖАГСААЛТ, ТАЙЛБАР БИЧИГ, МАТЕРИАЛЫН ТҮҮВЭР | БА-44 |
| 3 | ОДООГИЙН БАЙДАЛ | БА-45 |
| 4 | Е БАЙРНЫ 10-Р ДАВХРЫН АРИУН ЦЭВРИЙН ӨРӨӨНИЙ ХЭМЖИЛТИЙН БАЙГУУЛАЛТ | БА-46 |
| 5 | Е БАЙРНЫ 10-Р ДАВХРЫН АРИУН ЦЭВРИЙН ӨРӨӨНИЙ ТЕХНОЛОГИЙН БАЙГУУЛАЛТ | БА-47 |
| 6 | Е БАЙРНЫ 10-Р ДАВХРЫН АРИУН ЦЭВРИЙН ӨРӨӨНИЙ БАЙГУУЛАЛТ | БА-48 |
| 7 | Е БАЙРНЫ 10-Р ДАВХРЫН АРИУН ЦЭВРИЙН ӨРӨӨНИЙ ХАНЫН ДЭЛГЭЭС А-Ж | БА-49 |
| 8 | Е БАЙРНЫ 10-Р ДАВХРЫН АРИУН ЦЭВРИЙН ӨРӨӨНИЙ ХАРАГДАХ БАЙДАЛ | БА-50 |

ДОТОР ЗАСАЛТАЙ УЯАЛДАН ГАРАХ ЗАСВАР:

Ариун цэврийн өрөө:

Угаалтуур усны холигчийг сольж, тавцангийн доод хэсгийг ус чийгэнд тэсвэртэй чулуун хавтангаар хийх. Шээлтүүр хооронд тусгаардагч хийх. Бүх суултуурыг сольж шинээр хийнэ. Ариун цэврийн өрөөний угаалтуур, суултуур нь тухайн хэрэглэгчийн насанд тохирсон хэмжээтэй байхаас гадна аюулгүй хэлбэр загвартай байна. Одоо байгаа модон хаалтыг шинээр сольж хийнэ. Хөгжлийн бэрхшээлтэй иргэний ариун цэврийн өрөөнд зориулалтын баруул шинээр төлөвлөв.

Хана:

Хананд шалнаас тааз хүртэл 600x300мм саарал болон цагаан чулуун плита хийнэ. Угаалтууртай хэсгийн хананд саарал чулуун плитаг хийнэ.

Шал:

Ариун цэврийн өрөөний одоо байгаа плитаг хуулж аван тэгшилгээ хийсний дараа шинээр 600x600мм цагаан чулуун плита хийнэ. Шаланд ус тусгаарлагч нэмэлтээр хийнэ.

Тааз:

Одоо байгаа ариун цэврийн өрөөний замаскыг хусаж цэвэрлэсний дараа таазны өнгийг сэргээж замаскадана. Захиалагч өөрийн нөхцөлд тохируулан өөрчлөх боломжтой.

Бусад:

Материалын тоо хэмжээг 1,1%-иар нэмж тооцвол зохино. Угсралтын явцад захиалагч болон зургийн гүйцэтгэгч зөвшилцөж загвар хэмжээ, тоо ширхэгийг өөрчилж болно. Барилгын ажлын явцад ойлгомжгүй зөрчилдөх зүйл илрэх аваас зохиогч байгууллагад мэдэгдэж байх ёстой. Төслийг барилгын норм ба дүрэм, тооцоо, техникийн нөхцөлүүдэд уялдуулан боловсруулсан бөгөөд холбогдох тайлбар, зургуудыг үзнэ үү.

Материалын түүвэр

| Д/д | Материалын нэр | Хэмжих нэгж | ДҮН |
|-----------------------------------|---|----------------|-------|
| Буулгах ажил | | | |
| 1 | Тааз хусаж цэвэрлэх | м ² | 16.43 |
| 2 | Ханын плита буулгах | м ² | 55.21 |
| 3 | Шалны плита буулгах | м ² | 16.43 |
| 4 | Суултуур буулгах | ш | 2 |
| 5 | Угаалтуур буулгах | ш | 2 |
| 6 | Шээлтүүр буулгах | ш | 2 |
| Хийх ажил /хананд / | | | |
| 7 | Толь /2000x1000мм/ | ш | 2 |
| 8 | Саарал чулуун плита /600x300мм/ | м ² | 12.82 |
| 9 | Цагаан чулуун плита /600x300мм/ | м ² | 42.39 |
| 10 | Угаалтуур | ш | 2 |
| 11 | Угаалтуурын чулуун хавтан /2000x500x20мм/ | ш | 2 |
| 12 | Угаалтуурын модон хавтан /20мм зузаан/ | м ² | 12 |
| 13 | Сольж хийх суултуур | ш | 2 |
| 14 | Шээлтүүр | ш | 2 |
| 15 | ХБИ-ий хананд суурилуулах баруул | ш | 4 |
| Хийх ажил /таазанд / | | | |
| 16 | Таазны замаска хийх | м ² | 16.43 |
| Хийх ажил /шаланд / | | | |
| 17 | Саарал чулуун плита /600x600мм/ | м ² | 16.43 |
| 18 | Шалны тэгшилгээ | м ² | 16.43 |
| 19 | Ус тусгаарлагч | м ² | 16.43 |
| Ариун цэврийн өрөөний модон хаалт | | | |
| 20 | ДСП хавтан /саарал/ h=1800мм | м ² | 5 |
| 21 | Метал хөл, тогтоогч төмөр бусад зүйлс | | |

Handwritten signature

| | | | |
|---|---|---------------------------------------|--|
|  УЛААНБААТАР ХОТ, ЧИНГЭЛТЭЙ ДҮҮРЭГ, 4-Р ХОРОО, НЭГДСЭН ҮНДЭСТНИЙ ГУДАМЖ-5 ГЭР БҮЛ, ХӨДӨЛМӨР ХАМГААЛЛЫН ЯАМНЫ А, Е БАЙРНЫ ИХ ЗАСВАР | ЗУРГИЙН ЖАГСААЛТ, ТАЙЛБАР БИЧИГ, МАТЕРИАЛЫН ТҮҮВЭР | | Үе шат: А.3 |
| | Монгол улс, УБ хот, БЗД 25-хороо, Манлайдаатар Дамдинсүрэнгийн гудамж, UB Tower, 809a | Архитектор Гүйцэтгэсэн Шалгасан | Э.Магнайтэнэгэр Э.Магнайтэнэгэр Б.Цолмонбаатар |

ОДООГИЙН БАЙДАЛ

Ариун цэврийн өрөө /ХБИ/



Ариун цэврийн өрөө /эр/



| | | | | | |
|---|--|-----------------|----------|-----------------|---------|
|  ХУДАГАА БАРИГА УГСРАЛТ ЗУРАГ ТӨСЛИЙН ГРАНД ТЕК ХХК | Улаанбаатар хот, Чингэлтэй дүүрэг, 4-р хороо, Нэгдсэн үндэстний гудамж-5 ГЭР БҮЛ, ХӨДӨЛМӨР ХАМГААЛЛЫН ЯАМНЫ А, Е БАЙРНЫ ИХ ЗАСВАР | | | | |
| | ОДООГИЙН БАЙДАЛ | | | | Үе шат: |
| Монгол улс, УБ хот, БЗД 25-хороо, Манлайбаатар Дамдинсүрэнгийн гудамж, UB Tower, 809a | Архитектор | Э.Магнайтэнгээр | ЕГ Шифр: | Масштаб: | Огноо: |
| | Гүйцэтгэсэн | Э.Магнайтэнгээр | ГТ-24-26 | М1:50 | 2024 |
| | Шалгасан | Б.Цолмонбаатар | ТГ Шифр: | Зургийн дугаар: | Хуудас: |
| | | | БА-45 | 74 | |

A
B
C
D
E
F

A
B
C
D
E
F

1 2 3 4 5 6 7 8

1 2 3 4 5 6 7 8 АЗ

Е БАЙРНЫ 10-Р ДАВХРЫН АРИУН ЦЭВРИЙН ӨРӨӨНИЙ ХЭМЖИЛТИЙН БАЙГУУЛАЛТ

M1:40

АЦӨ /Хөгжлийн бэрхшээлтэй иргэн/

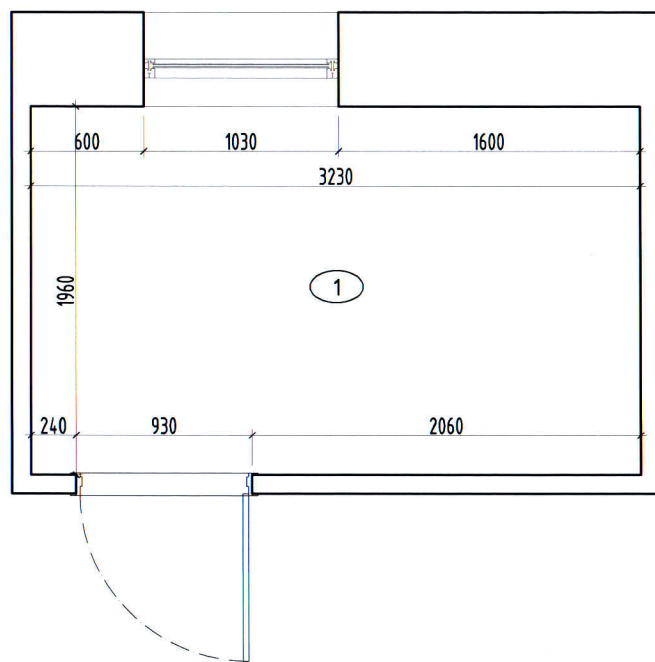

АЦӨ /эрэгтэй/

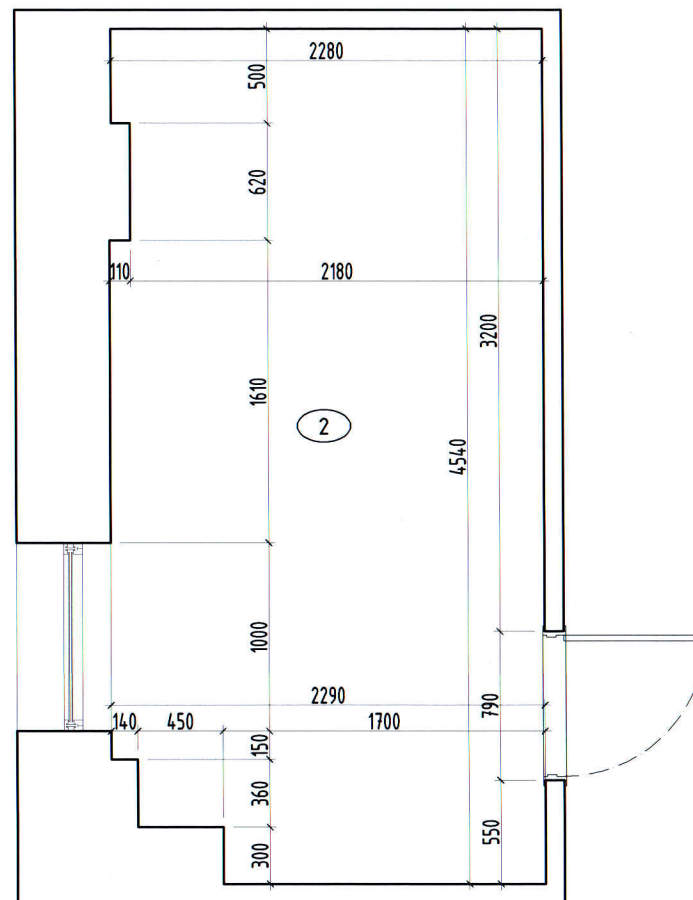

| Өрөөний тодорхойлолт | | |
|----------------------|--------------------------|-----------|
| | Өрөөний нэр | Талбай м2 |
| 1 | Ариун цэврийн өрөө /ХБИ/ | 6.33 |
| 2 | Ариун цэврийн өрөө /эр/ | 10.10 |
| | Нийт | 16.43 |

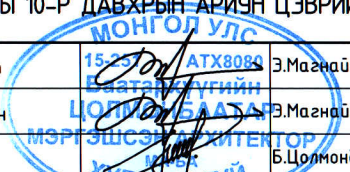
| | | | | | |
|---|--|--|----------------------------------|---|---------------------------------|
|  ХУДАГАА, БАРХАГА УГСРАЛ, ЗУРАГ ТӨСВИЙН ГРАНД ТЕК ХХК | Улаанбаатар хот, Чингэлтэй дүүрэг, 4-р хороо, Нэгдсэн үндэстний гудамж-5 ГЭР БҮЛ, ХӨДӨЛМӨР ХАМГААЛЛЫН ЯАМНЫ А, Е БАЙРНЫ ИХ ЗАСВАР | | | | |
| | Е БАЙРНЫ 10-Р ДАВХРЫН АРИУН ЦЭВРИЙН ӨРӨӨНИЙ ХЭМЖИЛТИЙН БАЙГУУЛАЛТ | | | | |
| Монгол улс, ҮБ хот, БЗД 25-хороо, Манлайдаатар Дамдинсүрэнгийн гудамж, UB Tower, 809a | Архитектор Гүйцэтгэсэн Шалгасан |  Б.Магнайтэнэгэр Б.Цолмонбаатар | ЭГ Шифр: ГТ-24-26 ТГ Шифр: | Масштаб: М1:40 Зургийн дугаар: БА-46 | Огноо: 2024 Хуудас: 74 |

Е БАЙРНЫ 10-Р ДАВХРЫН АРИУН ЦЭВРИЙН ӨРӨӨНИЙ ТЕХНОЛОГИЙН БАЙГУУЛАЛТ

M1:40

АЦӨ /Хөгжлийн бэрхшээлтэй иргэн/

АЦӨ /эрэгтэй/

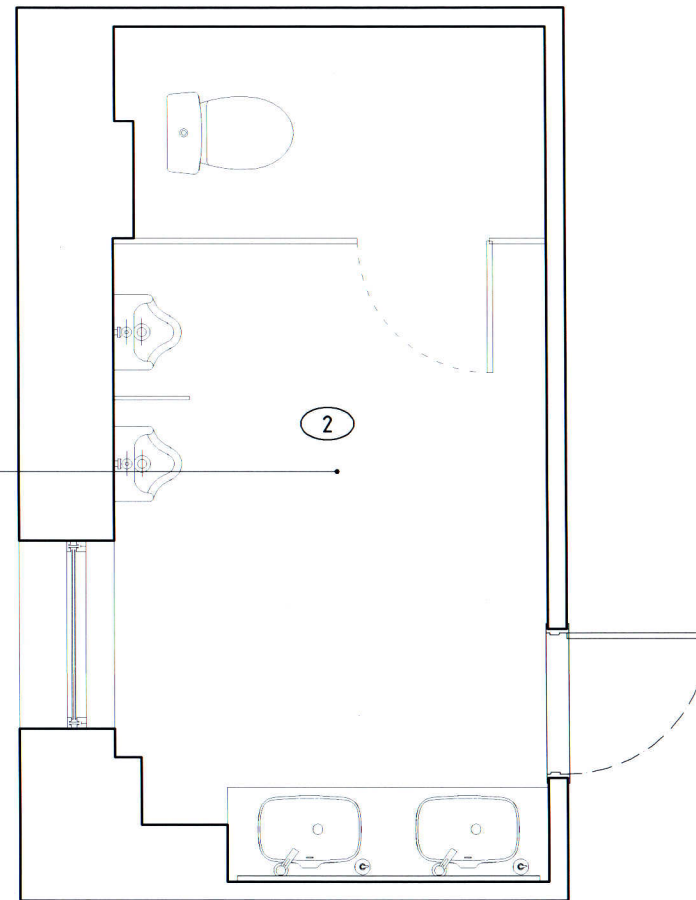
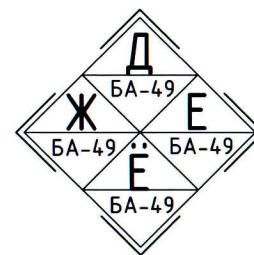
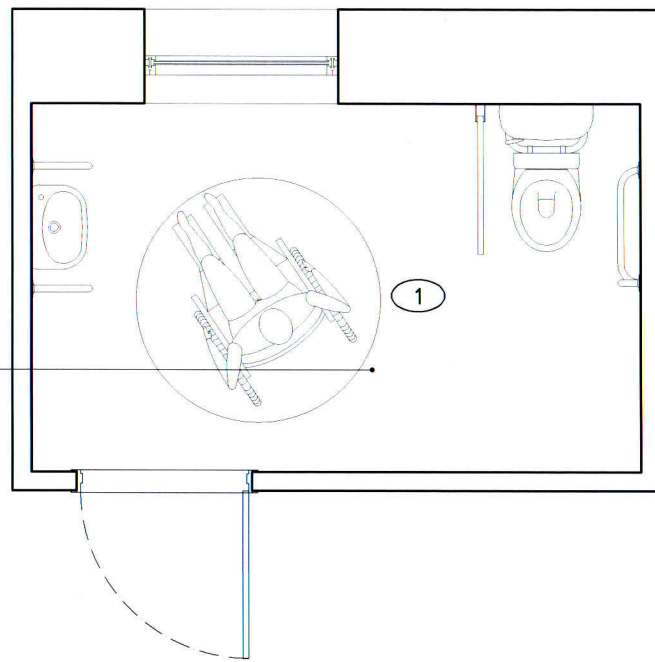
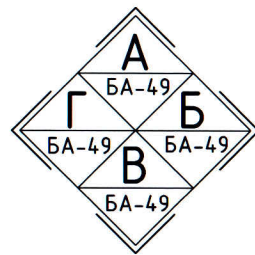

Handwritten signature and number 1-70

| Өрөөний тодорхойлолт | | |
|----------------------------|-----------|--|
| Өрөөний нэр | Талбай м2 | |
| 1 Ариун цэврийн өрөө /ХБИ/ | 6.33 | |
| 2 Ариун цэврийн өрөө /эр/ | 10.10 | |
| Нийт | 16.43 | |

| | | | | | |
|--|--|--|--|---|---|
|  Монгол улс, УБ хот, БЗД 25-хороо, Манлайдаатар Дамдинсүрэнгийн гудамж, UB Tower, 809a | Улаанбаатар хот, Чингэлтэй дүүрэг, 4-р хороо, Нэгдсэн үндэстний гудамж-5 ГЭР БҮЛ, ХӨДӨЛМӨР ХАМГААЛЛЫН ЯАМНЫ А, Е БАЙРНЫ ИХ ЗАСВАР | | | | Ye шат: А.3 |
| | Архитектор Гүйцэтгэсэн Шалгасан | 15-21-01-01-01-01 Б.МАНГАЙТЭНЭГЭЭР Ц.ОЛМОНБААТАР Б.ЦОЛМОНБААТАР | Э.МАНГАЙТЭНЭГЭЭР Э.МАНГАЙТЭНЭГЭЭР Б.ЦОЛМОНБААТАР | ЕГ Шифр: ГТ-24-26 ТГ Шифр: БА-47 | Масштаб: М1:40 Зургийн дугаар: БА-47 |

1 2 3 4 5 6 7 8

A

B

C

D

E

F

A

B

C

D

E

F

1 2 3 4 5 6 7 8 A3

Е БАЙРНЫ 10-Р ДАВХРЫН АРИУН ЦЭВРИЙН ӨРӨӨНИЙ БАЙГУУЛАЛТ
M1:25

АЦӨ /эрэгтэй/

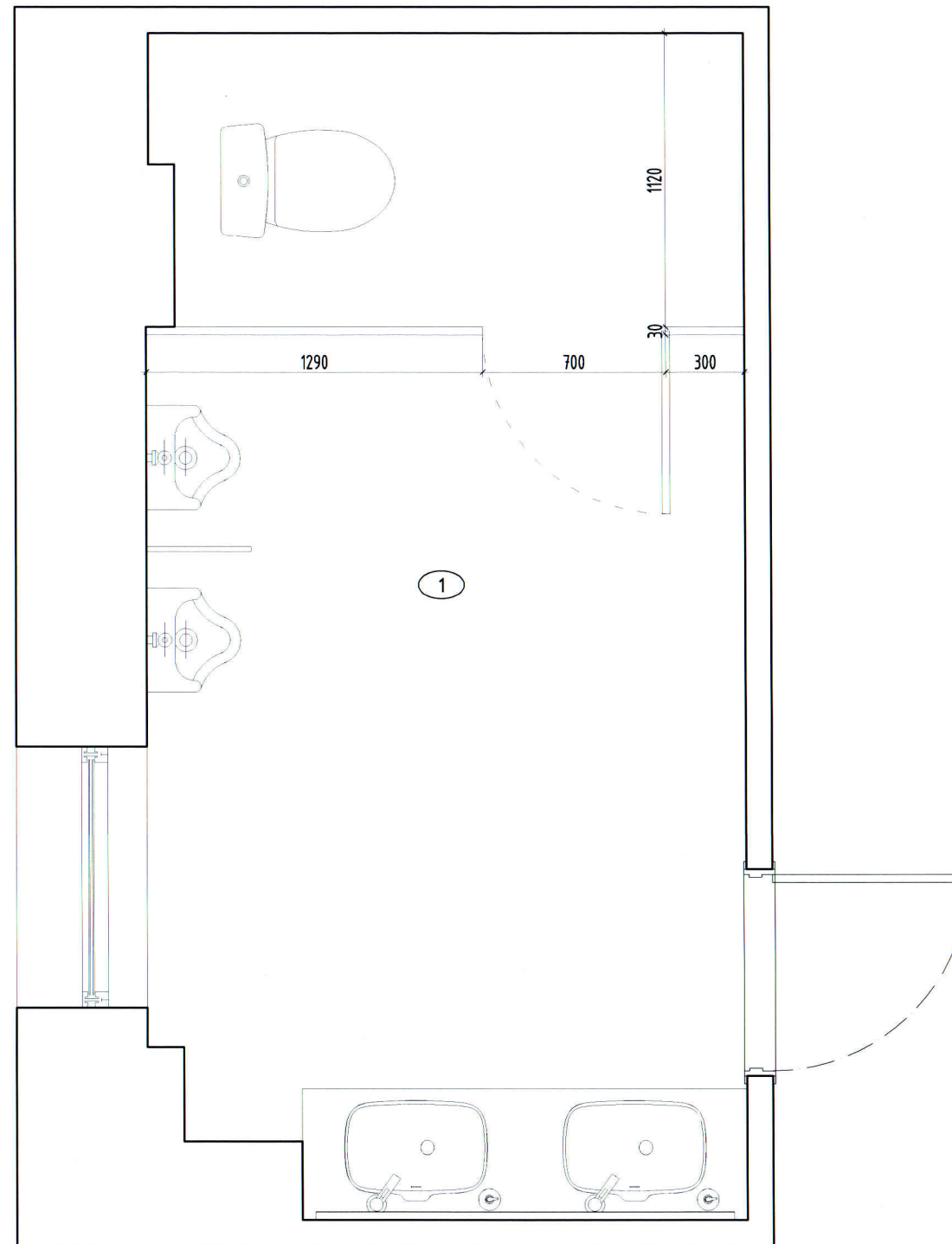

Handwritten signature and number 1-70

| Өрөөний тодорхойлолт | | |
|--------------------------------|-----------|-------|
| Өрөөний нэр | Талбай м2 | |
| 1 Ариун цэврийн өрөө /эр/ Нийт | 10.10 | 10.10 |

| | | | | | |
|--|--|--|-------------------|--------------------------|-------------------|
|  Монгол улс, УБ хот, БЗД 25-хороо, Манлайдаатар Дамдінсүрэнгийн гудамж, UB Tower, 809a | Улаанбаатар хот, Чингэлтэй дүүрэг, 4-р хороо, Нэгдсэн үндэстний гудамж-5 ГЭР БҮЛ, ХӨДӨЛМӨР ХАМГААЛЛЫН ЯАМНЫ А, Е БАЙРНЫ ИХ ЗАСВАР | | | Үе шат: А.3 | |
| | Е БАЙРНЫ 10-Р ДАВХРЫН АРИУН ЦЭВРИЙН ӨРӨӨНИЙ БАЙГУУЛАЛТ | | | ЕГ Шифр: ГТ-24-26 | Масштаб: М1:25 |
| Архитектор Гүйцэтгэсэн Шалгасан | 15-281 Баатарын гийн ЦОЛМОНБААТАР МЭРГЭШСЭН АРХИТЕКТ ҮНДЭСЛЭЛ | Э.Магнайтэнэгэр Э.Магнайтэнэгэр Б.Цолмонбаатар | ТГ Шифр: БА-48 | Зургийн дугаар: БА-48 | Хуудас: 74 |

A
B
C
D
E
F

1 2 3 4 5 6 7 8

1 2 3 4 5 6 7 8 АЗ

Е БАЙРНЫ 10-Р ДАВХРЫН АРИУН ЦЭВРИЙН ӨРӨӨНИЙ ХАНЫН ДЭЛГЭЭС А-Ж
M1:50

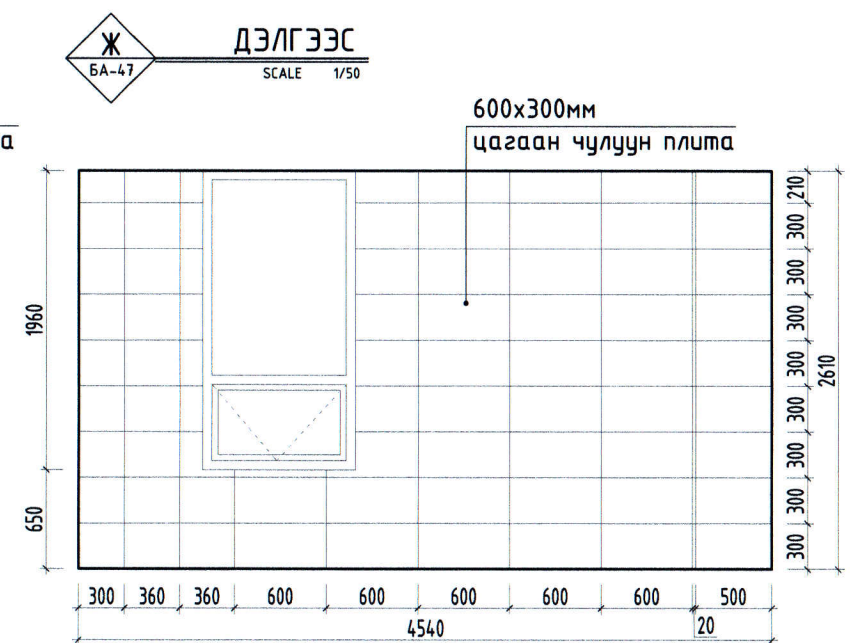
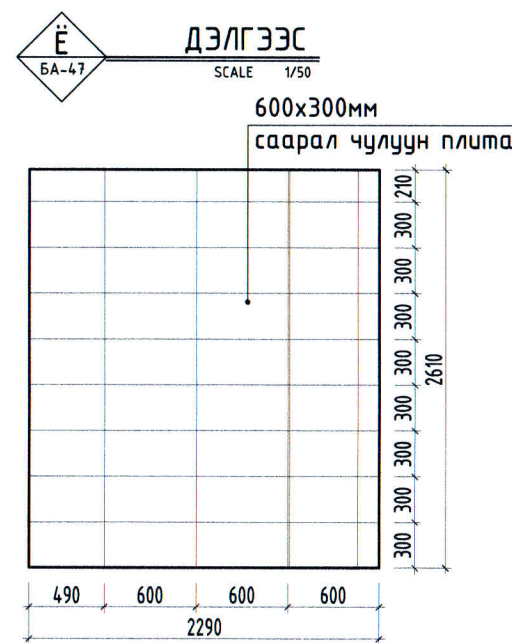
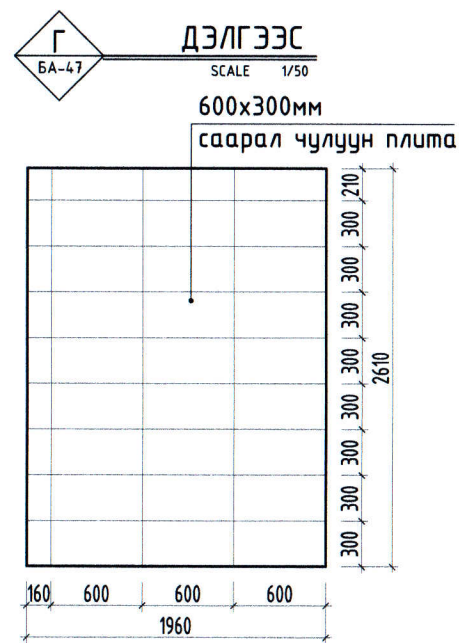
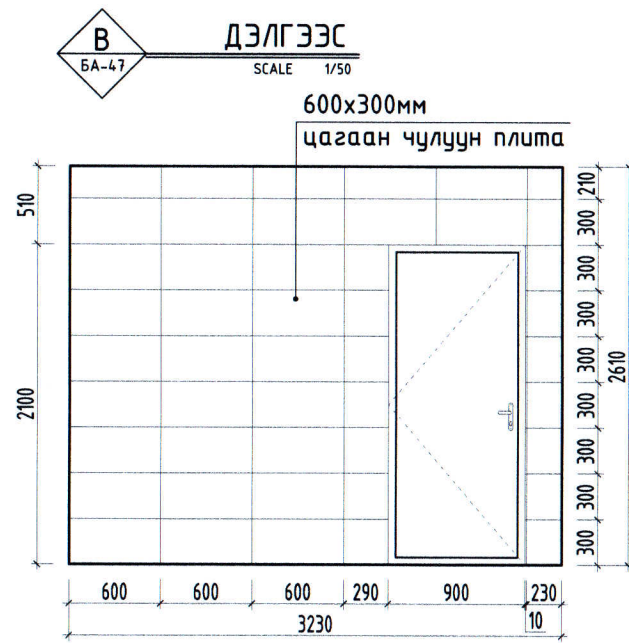
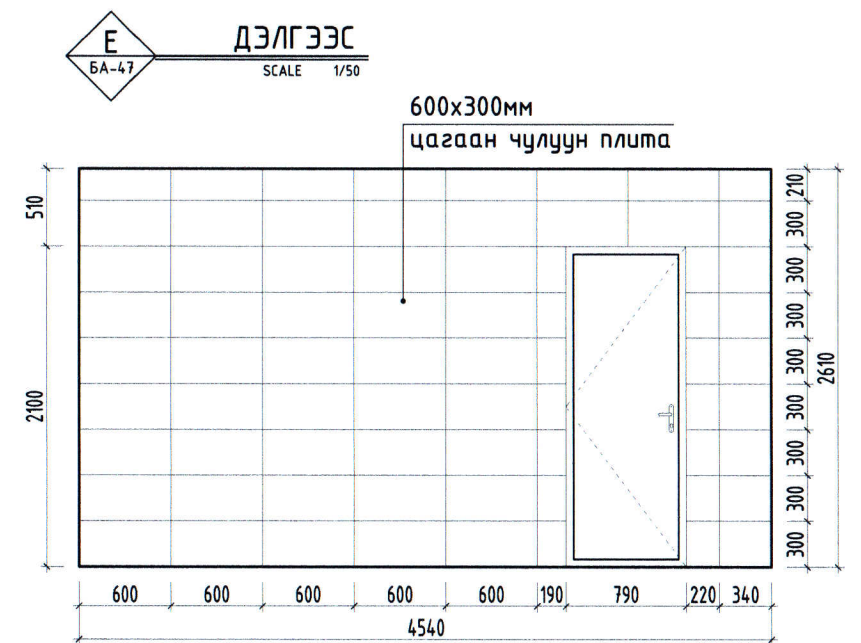
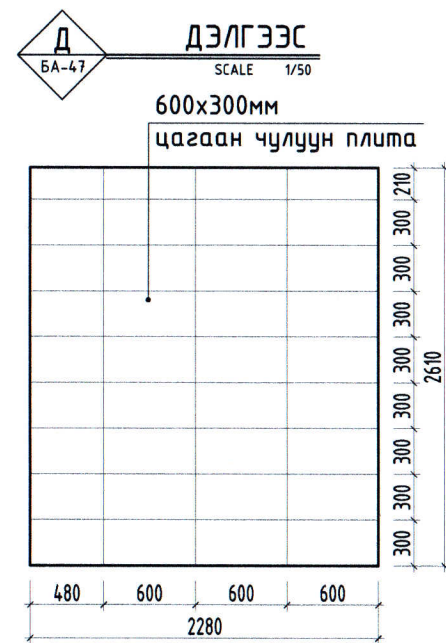
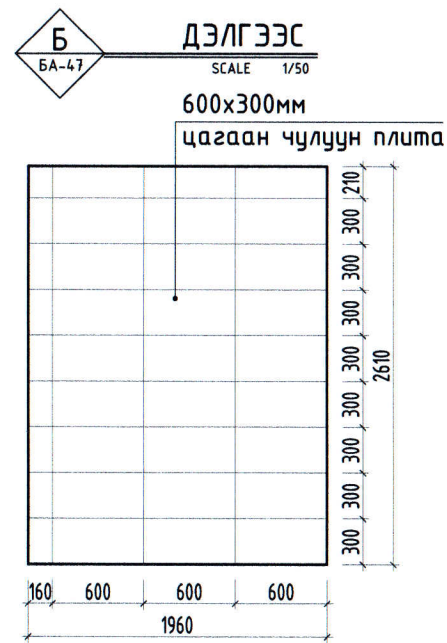
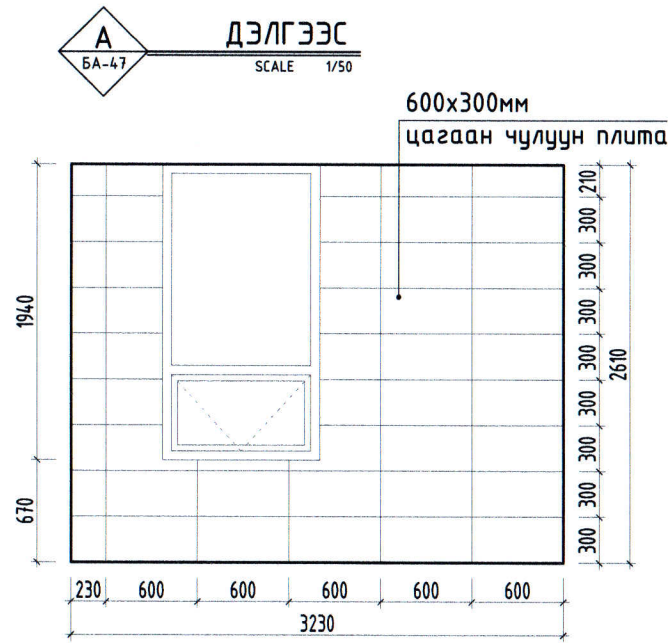



Саарал чулуун плита



Цагаан чулуун плита

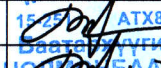

| | | | | | |
|---|--|--|--------------------------------------|-------------------|----------------|
|  ХУДАГАА БАРИУГА УГРАЛГ ЗУРАГ ТӨСВИЙН ГРАНД ТЕК ХХК | Улаанбаатар хот, Чингэлтэй дүүрэг, 4-р хороо, Нэгдсэн үндэстний гудамж-5 ГЭР БҮЛ, ХӨДӨЛМӨР ХАМГААЛЛЫН ЯАМНЫ А, Е БАЙРНЫ ИХ ЗАСВАР | | | | |
| | Е БАЙРНЫ 10-Р ДАВХРЫН АРИУН ЦЭВРИЙН ӨРӨӨНИЙ ХАНЫН ДЭЛГЭЭС А-Ж | | | | |
| Монгол улс, УБ хот, БЗД 25-хороо, Манлайбаатар Дамдинсүрэнгийн гудамж, UB Tower, 809a | Архитектор |  Э.Магнайтэнэгэр | ЕГ Шифр: ГТ-24-26 | Масштаб: М1:50 | Огноо: 2024 |
| | Гүйцэтгэсэн |  Э.Магнайтэнэгэр | ТГ Шифр: Зургийн дугаар: БА-49 | Хуудас: 74 | |
| | Шалгасан |  Б.Цолмонбаатар | | | |

Handwritten signature and number 1-70

Е БАЙРНЫ 10-Р ДАВХРЫН АРИУН ЦЭВРИЙН ӨРӨӨНИЙ ХАРАГДАХ БАЙДАЛ



Саарал чулуун плита



Цагаан чулуун плита



Тайлбар:
Уг ариун цэврийн өрөөний интерьер зураг нь дусад ариун цэврийн өрөөний загвар болох юм.

| | | | | |
|--|--|--|---|---------------------------------|
|  ХУДАСДА БИРХЭА УГСАЛТ ЗУМ ТӨСЛИЙН ГРАНД ТЕК ХХК | Улаанбаатар хот, Чингэлтэй дүүрэг, 4-р хороо, Нэгдсэн үндэстний гудамж-5 ГЭР БҮЛ, ХӨДӨЛМӨР ХАМГААЛЛЫН ЯАМНЫ А, Е БАЙРНЫ ИХ ЗАСВАР | | | Үе шат: |
| | Е БАЙРНЫ 10-Р ДАВХРЫН АРИУН ЦЭВРИЙН ӨРӨӨНИЙ ХАРАГДАХ БАЙДАЛ | | | А.З |
| Монгол улс, УБ хот, БЗД 25-хороо, Манлайбаатар Дамдунсүрэнгийн гудамж, UB Tower, 809a | Архитектор Гүйцэтгэсэн Шалгасан | Э.Магнайтэнэзэр Э.Магнайтэнэзэр Б.Цолмонбаатар | EG Шифр: ГТ-24-26 Масштаб: М1: Зургийн дугаар: БА-50 | Огноо: 2024 Хуудас: 74 |

Е БАЙРНЫ 11-Р ДАВХРЫН АРИУН
ЦЭВРИЙН ӨРӨӨНИЙ ЗАСВАРЫН ЗУРАГ

2024 ОН

| | | | | | | | | | |
|---|---|---|---|---|---|---|---|---|----|
| | 1 | 2 | 3 | 4 | 5 | 6 | 7 | 8 | |
| A | | | | | | | | | A |
| B | | | | | | | | | B |
| C | | | | | | | | | C |
| D | | | | | | | | | D |
| E | | | | | | | | | E |
| F | | | | | | | | | F |
| | 1 | 2 | 3 | 4 | 5 | 6 | 7 | 8 | A3 |

ЗУРГИЙН ЖАГСААЛТ, ТАЙЛБАР БИЧИГ, МАТЕРИАЛЫН ТҮҮВЭР

Зургын жагсаалт

| Д/д | Зургийн нэр | ЗУРГИЙН МАРК |
|-------------------|--|-----------------|
| ИНТЕРЬЕРИЙН ЗУРАГ | | |
| 1 | НҮҮР ХУУДАС | |
| 2 | ЗУРГИЙН ЖАГСААЛТ, ТАЙЛБАР БИЧИГ, МАТЕРИАЛЫН ТҮҮВЭР | БА-51 |
| 3 | ОДООГИЙН БАЙДАЛ | БА-52 |
| 4 | Е БАЙРНЫ 11-Р ДАВХРЫН АРИУН ЦЭВРИЙН ӨРӨӨНИЙ ХЭМЖИЛТИЙН БАЙГУУЛАЛТ | БА-53 |
| 5 | Е БАЙРНЫ 11-Р ДАВХРЫН АРИУН ЦЭВРИЙН ӨРӨӨНИЙ ТЕХНОЛОГИЙН БАЙГУУЛАЛТ | БА-54 |
| 6 | Е БАЙРНЫ 11-Р ДАВХРЫН АРИУН ЦЭВРИЙН ӨРӨӨНИЙ ХАНЫН ДЭЛГЭЭС А-Ж | БА-55 |

ДОТОР ЗАСАЛТАЙ УЯАЛДАН ГАРАХ ЗАСВАР:

Ариун цэврийн өрөө:

Угаалтуур усны холигчийг сольж, тавцангийн доод хэсгийг ус чийгэнд тэсвэртэй чулуун хавтангаар хийх. Шүршүүрийг шинээр сольж хийх. Бүх суултуурыг сольж шинээр хийнэ. Ариун цэврийн өрөөний угаалтуур, суултуур нь тухайн хэрэглэгчийн насанд тохирсон хэмжээтэй байхаас гадна аюулгүй хэлбэр загвартай байна.

Хана:

Хананд шалнаас тааз хүртэл 600х300мм саарал болон цагаан чулуун плита хийнэ. Угаалтууртай хэсгийн хананд саарал чулуун плитаг хийнэ.

Шал:

Ариун цэврийн өрөөний одоо байгаа плитаг хуулж аван тэгшилгээ хийсний дараа шинээр 600х600мм цагаан чулуун плита хийнэ. Шаланд ус тусгаарлагч нэмэлтээр хийнэ.

Тааз:

Одоо байгаа ариун цэврийн өрөөний замаскыг хусаж цэвэрлэсний дараа таазны өнгийг сэргээж замаскадана. Захиалагч өөрийн нөхцөлд тохируулан өөрчлөх боломжтой.

Бусад:

Материалын тоо хэмжээг 1,1%-иар нэмж тооцвол зохино. Угсралтын явцад захиалагч болон зургийн гүйцэтгэгч зөвшилцөж загвар хэмжээ, тоо ширхэгийг өөрчилж болно. Барилгын ажлын явцад ойлгомжгүй зөрчилдөх зүйл илрэх аваас зохиогч байгууллагад мэдэгдэж байх ёстой. Төслийг барилгын норм ба дүрэм, тооцоо, техникийн нөхцөлүүдэд уялдуулан боловсруулсан бөгөөд холбогдох тайлбар, зургуудыг үзнэ үү.

Материалын түүвэр

| Д/д | Материалын нэр | Хэмжих нэгж | ДҮН |
|----------------------|---|----------------|-------|
| Буулгах ажил | | | |
| 1 | Тааз хусаж цэвэрлэх | м ² | 15.70 |
| 2 | Ханын плита буулгах | м ² | 58.90 |
| 3 | Шалны плита буулгах | м ² | 15.70 |
| 4 | Суултуур буулгах | ш | 2 |
| 5 | Угаалтуур буулгах | ш | 2 |
| 6 | Шүршүүр буулгах | ш | 2 |
| Хийх ажил /хананд / | | | |
| 7 | Толь /2000х1000мм/ | ш | 2 |
| 8 | Саарал чулуун плита /600х300мм/ | м ² | 11.26 |
| 9 | Цагаан чулуун плита /600х300мм/ | м ² | 47.64 |
| 10 | Угаалтуур | ш | 4 |
| 11 | Угаалтуурын чулуун хавтан /2000х500х20мм/ | ш | 2 |
| 12 | Угаалтуурын модон хавтан /20мм зузаан/ | м ² | 12 |
| 13 | Сольж хийх суултуур | ш | 2 |
| 14 | Шүршүүрний ком /900х900мм/ | ш | 2 |
| 15 | Шүршүүрний цоргоны ком | ш | 2 |
| Хийх ажил /таазанд / | | | |
| 16 | Таазны замаска хийх | м ² | 15.70 |
| Хийх ажил /шаланд / | | | |
| 17 | Саарал чулуун плита /600х600мм/ | м ² | 15.70 |
| 18 | Шалны тэгшилгээ | м ² | 15.70 |
| 19 | Ус тусгаарлагч | м ² | 15.70 |

Handwritten signature and number 1-7

| | | | |
|---|--|---------------------------------------|--|
|  УЛААНБААТАР ХОТ, ЧИНГЭЛТЭЙ ДҮҮРЭГ, 4-Р ХОРОО, НЭГДСЭН ҮНДЭСТНИЙ ГУДАМЖ-5 ГЭР БҮЛ, ХӨДӨЛМӨР ХАМГААЛЛЫН ЯАМНЫ А, Е БАЙРНЫ ИХ ЗАСВАР ЗУРГИЙН ЖАГСААЛТ, ТАЙЛБАР БИЧИГ, МАТЕРИАЛЫН ТҮҮВЭР | Улаанбаатар хот, Чингэлтэй дүүрэг, 4-р хороо, Нэгдсэн үндэстний гудамж-5 ГЭР БҮЛ, ХӨДӨЛМӨР ХАМГААЛЛЫН ЯАМНЫ А, Е БАЙРНЫ ИХ ЗАСВАР | | Үе шат: А.3 |
| | Монгол улс, УБ хот, БЗД 25-хороо, Манлайдаатар Дамдинсүрэнгийн гудамж, UB Tower, 809a | Архитектор Гүйцэтгэсэн Шалгасан | Э.Магнайтэнэгэр Э.Магнайтэнэгэр Б.Цолмонбаатар |

Ариун цэврийн өрөө /эм/

Ариун цэврийн өрөө /эр/



| | | | | | | |
|---|--|------------|-----------------|----------|-----------------|---------|
|  ХУДАГАА БАРИГАА УГСРАНГТ ЗУРАГ ТӨСВИЙН ГРАНД ТЕК ХХК | Улаанбаатар хот, Чингэлтэй дүүрэг, 4-р хороо, Нэгдсэн үндэстний гудамж-5 ГЭР БҮЛ, ХӨДӨЛМӨР ХАМГААЛЛЫН ЯАМНЫ А, Е БАЙРНЫ ИХ ЗАСВАР | | | | | |
| | ОДООГИЙН БАЙДАЛ | | | | | Үе шат: |
| Монгол улс, УБ хот, БЗД 25-хороо, Манлайбаатар Дамдинсүрэнгийн гудамж, UB Tower, 809a | Архитектор | 15.25.2024 | Э.Магнайтэнгээр | ЕГ Шифр: | Масштаб: | Огноо: |
| | Гүйцэтгэсэн | 15.25.2024 | Э.Магнайтэнгээр | ГТ-24-26 | M1:50 | 2024 |
| | Шалгасан | 15.25.2024 | Б.Цолмонбаатар | ТГ Шифр: | Зургийн дугаар: | Хуудас: |
| | | | | | БА-52 | 74 |

Е БАЙРНЫ 11-Р ДАВХРЫН АРИУН ЦЭВРИЙН ӨРӨӨНИЙ ХЭМЖИЛТИЙН БАЙГУУЛАЛТ
M1:40

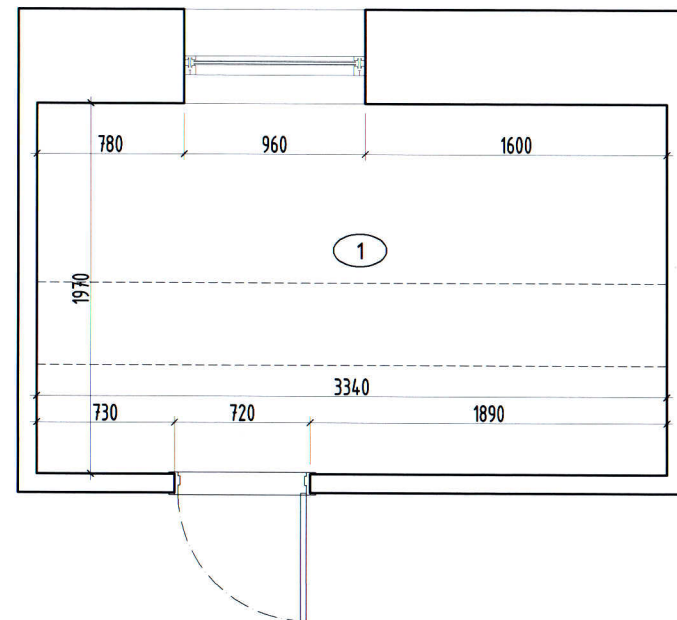

АЦӨ /эмэгтэй/

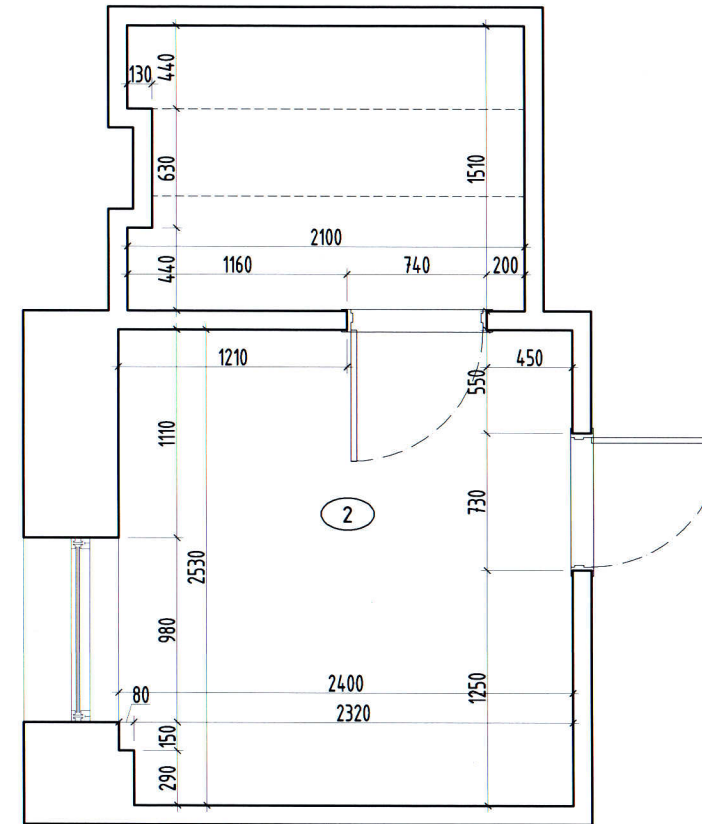

АЦӨ /эрэгтэй/



| Өрөөний тодорхойлолт | | |
|---------------------------|-----------|--|
| Өрөөний нэр | Талбай м2 | |
| 1 Ариун цэврийн өрөө /эм/ | 6.56 | |
| 2 Ариун цэврийн өрөө /эр/ | 9.14 | |
| Нийт | 15.70 | |

| | | | | | |
|---|--|---|----------------------|--------------------------|----------------|
|  ХУДАГАА, БАРИГЛА, УГСРАЛТ, ЗУРАГ ТӨСВИЙН ГРАНД ТЕК ХХК | Улаанбаатар хот, Чингэлтэй дүүрэг, 4-р хороо, Нэгдсэн үндэстний гудамж-5 ГЭР БҮЛ, ХӨДӨЛМӨР ХАМГААЛЛЫН ЯАМНЫ А, Е БАЙРНЫ ИХ ЗАСВАР | | | | |
| | Е БАЙРНЫ 11-Р ДАВХРЫН АРИУН ЦЭВРИЙН ӨРӨӨНИЙ ХЭМЖИЛТИЙН БАЙГУУЛАЛТ | | | | |
| Монгол улс, УБ хот, БЗД 25-хороо, Манлайдаатар Дамдинсүрэнгийн гудамж, UB Tower, 809a | Архитектор Гүйцэтгэсэн Шалгасан |  Э.Магнайтэнэгэр Э.Магнайтэнэгэр Б.Цолмонбаатар | ЕГ Шифр: ГТ-24-26 | Масштаб: М1:40 | Огноо: 2024 |
| | | | ТГ Шифр: БА-53 | Зургийн дугаар: БА-53 | Хуудас: 74 |

Үе шат:
А.3

А3

Е БАЙРНЫ 11-Р ДАВХРЫН АРИУН ЦЭВРИЙН ӨРӨӨНИЙ ТЕХНОЛОГИЙН БАЙГУУЛАЛТ
М1:40

АЦӨ /эмэгтэй/

АЦӨ /эрэгтэй/

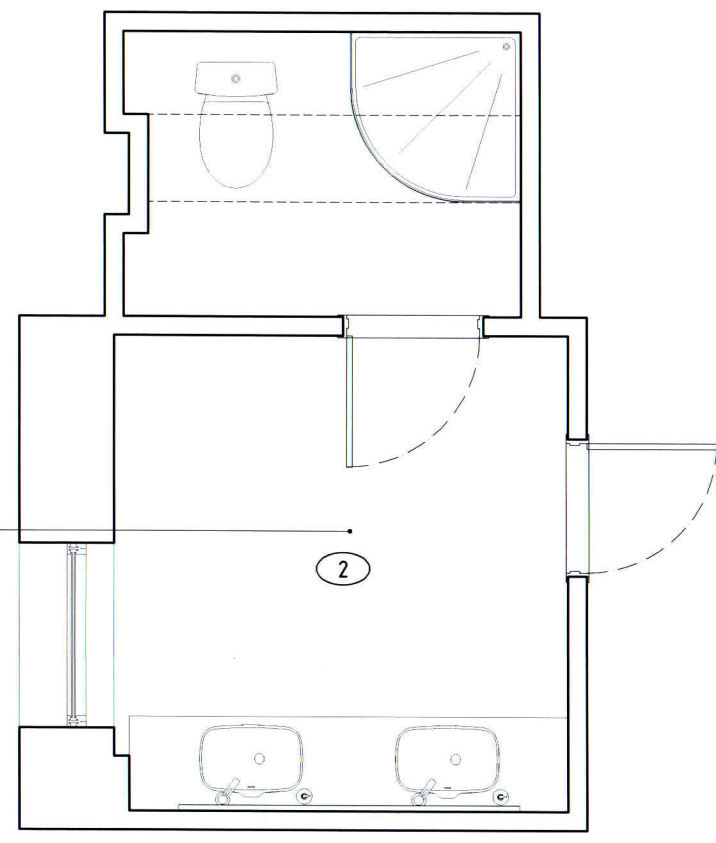
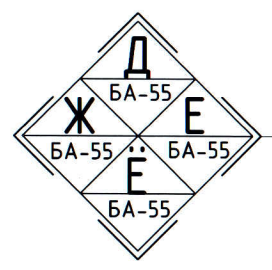
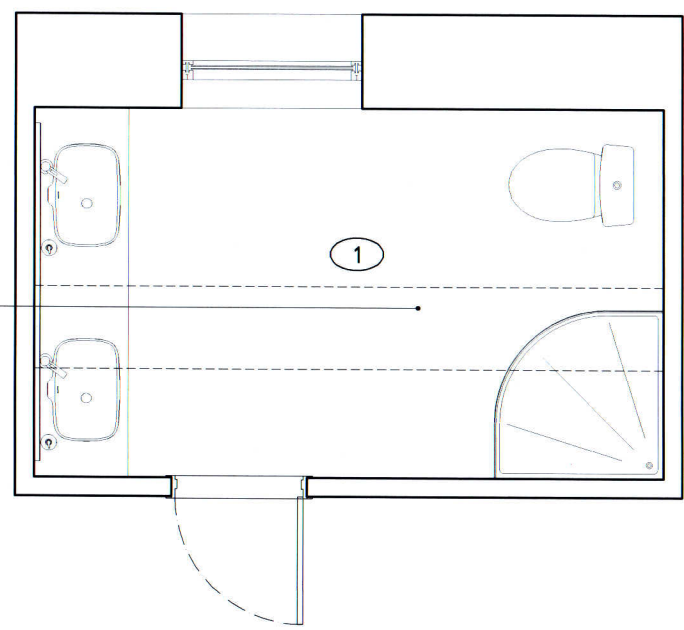
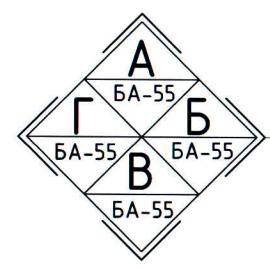

Handwritten signature and number 1-70

| Өрөөний тодорхойлолт | | |
|---------------------------|-----------|--|
| Өрөөний нэр | Талбай м2 | |
| 1 Ариун цэврийн өрөө /эм/ | 6.56 | |
| 2 Ариун цэврийн өрөө /эр/ | 9.14 | |
| Нийт | 15.70 | |

| | | | | | |
|---|--|--|--------------------------------------|-------------------|----------------|
|  ХУДАГАА, БАРИХГА УГСРАЛ, ЗУРАГ ТӨСВИЙН ГРАНД ТЕК ХХК | Улаанбаатар хот, Чингэлтэй дүүрэг, 4-р хороо, Нэгдсэн үндэстний гудамж-5 ГЭР БҮЛ, ХӨДӨЛМӨР ХАМГААЛЛЫН ЯАМНЫ А, Е БАЙРНЫ ИХ ЗАСВАР | | | | |
| | Е БАЙРНЫ 11-Р ДАВХРЫН АРИУН ЦЭВРИЙН ӨРӨӨНИЙ ТЕХНОЛОГИЙН БАЙГУУЛАЛТ | | | | |
| Монгол улс, УБ хот, БЗД 25-хороо, Манлайбаатар Дамдинсүрэнгийн гудамж, UB Tower, 809a | Архитектор Гүйцэтгэсэн Шалгасан | Э.Магнайтэнэгэр Э.Магнайтэнэгэр Б.Долмонбаатар | ЕГ Шифр: ГТ-24-26 | Масштаб: М1:40 | Огноо: 2024 |
| | | | ТГ Шифр: Зургийн дугаар: БА-54 | Хуудас: 74 | |

Е БАЙРНЫ 11-Р ДАВХРЫН АРИУН ЦЭВРИЙН ӨРӨӨНИЙ ХАНЫН ДЭЛГЭЭС А-Ж

M1:40

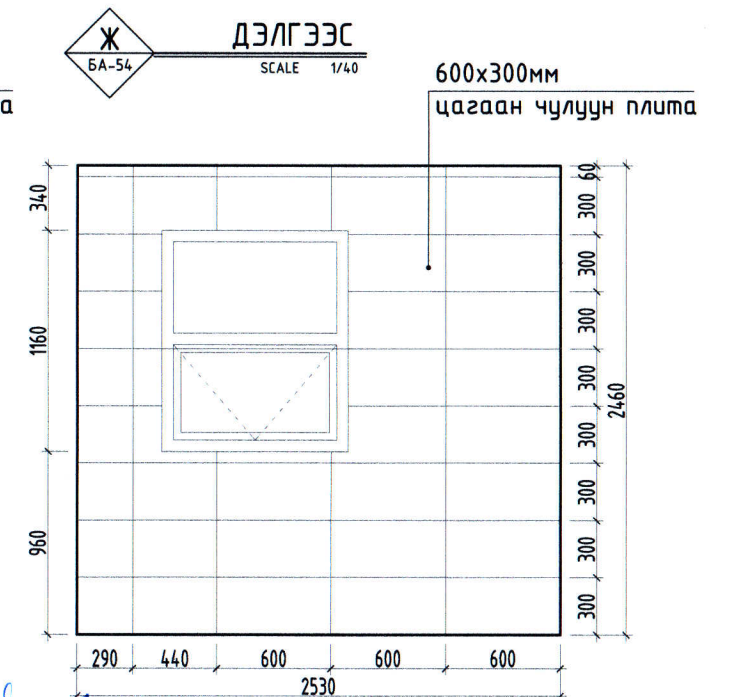
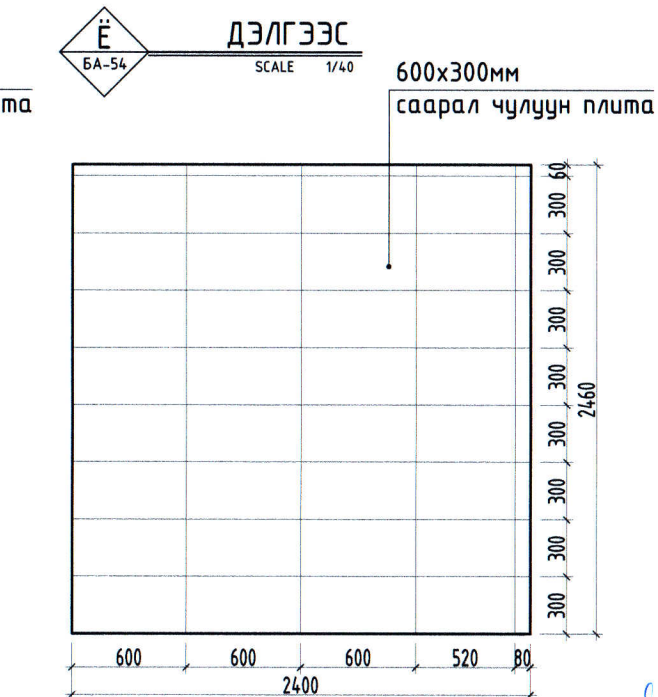
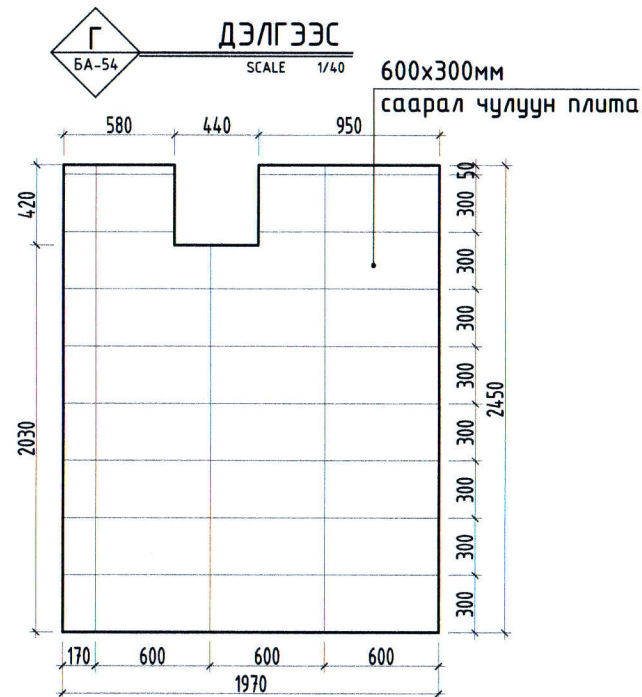
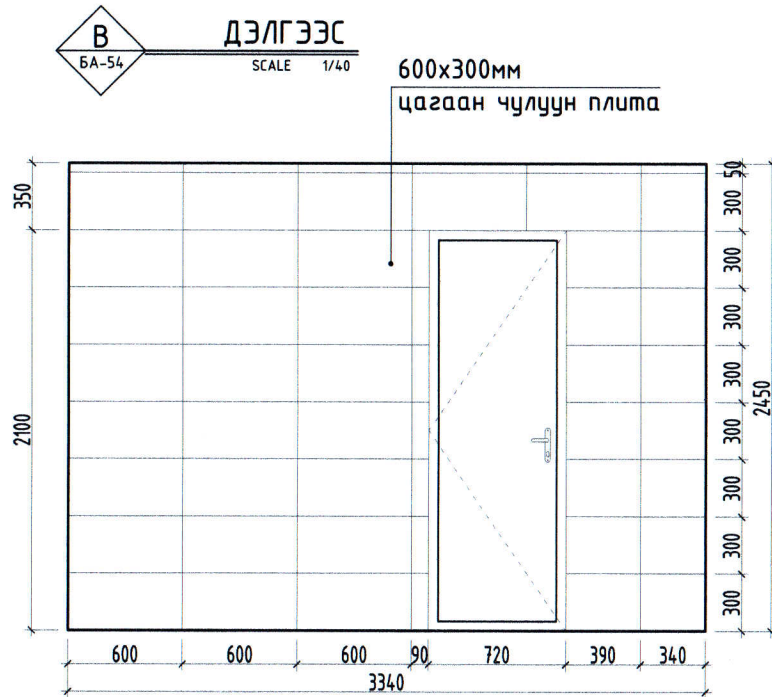
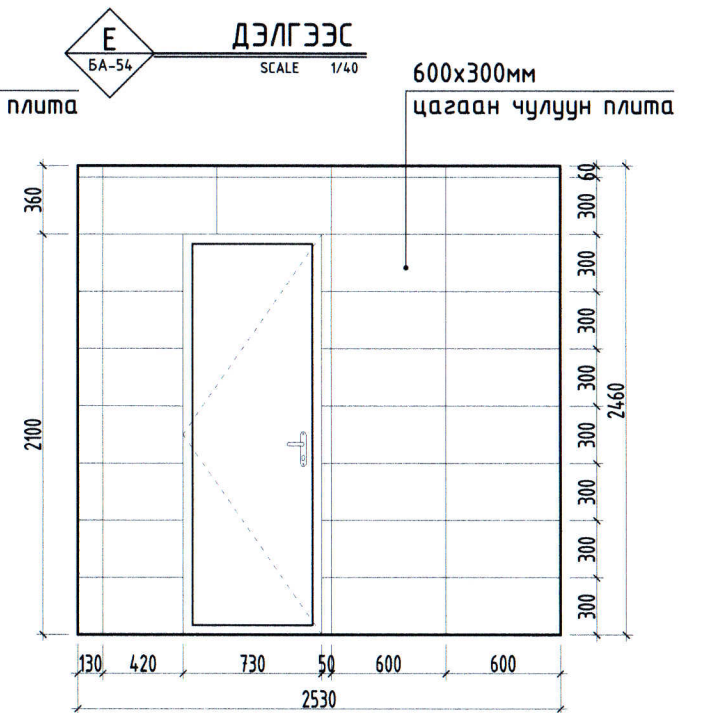
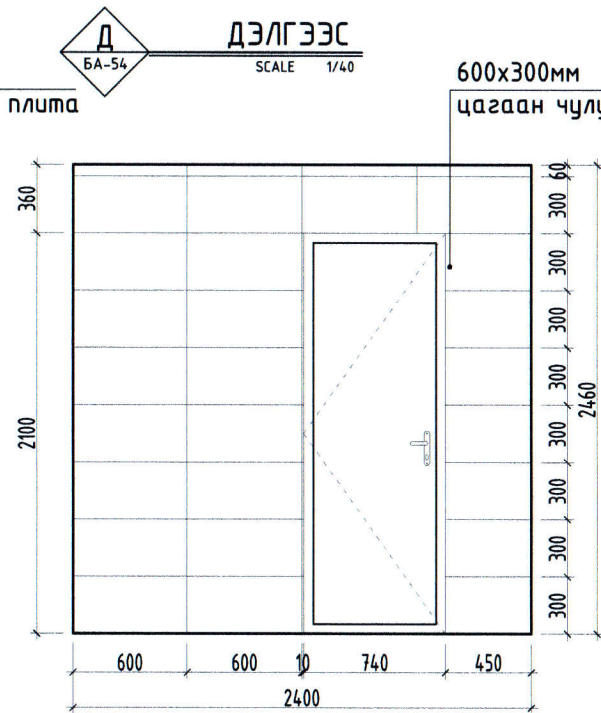
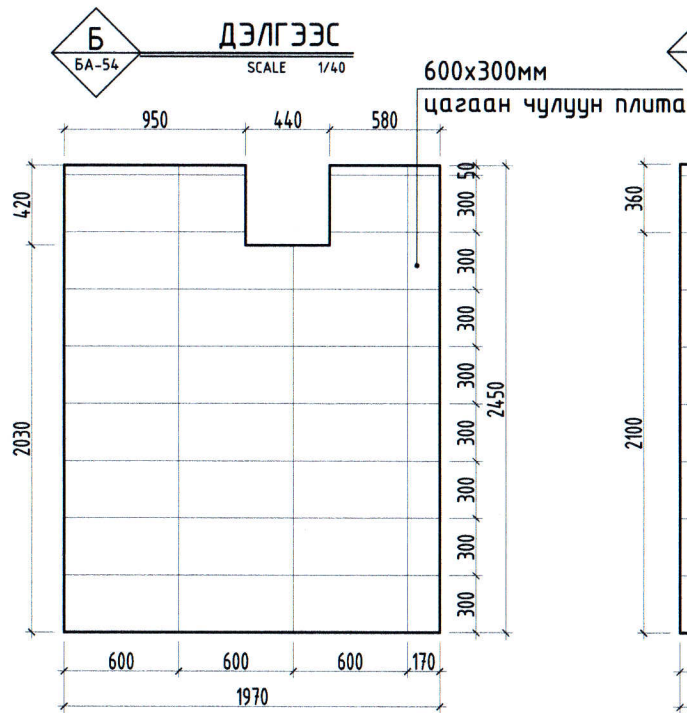
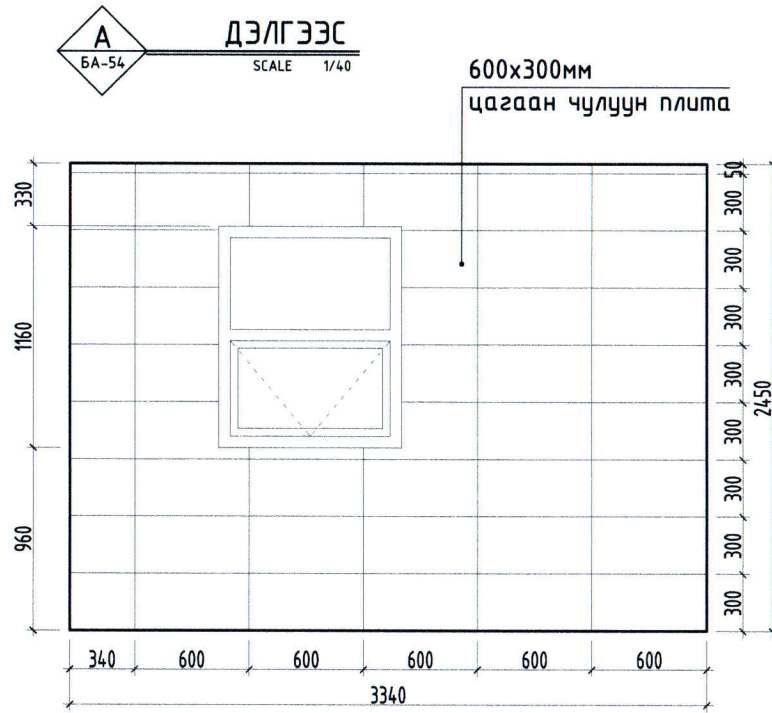

Саарал чулуун плита

Цагаан чулуун плита



| | | | | | | |
|---|--|--------------------|-----------------|----------------------|--------------------------|----------------|
|  ХУРАДАА, БАРИУГА УСРАЛТ, ЗУРАГ ТӨСВИЙН ГРАНД ТЕК ХХК | Улаанбаатар хот, Чингэлтэй дүүрэг, 4-р хороо, Нэгдсэн үндэстний гудамж-5 ГЭР БҮЛ, ХӨДӨЛМӨР ХАМГААЛЛЫН ЯАМНЫ А, Е БАЙРНЫ ИХ ЗАСВАР | | | | | |
| | Е БАЙРНЫ 11-Р ДАВХРЫН АРИУН ЦЭВРИЙН ӨРӨӨНИЙ ХАНЫН ДЭЛГЭЭС А-Ж | | | | | Ye шам: А.3 |
| Монгол улс, УБ хот, БЗД 25-хороо, Манлайдаатар Дамдинсүрэнгийн гудамж, UB Tower, 809a | Архитектор | 15-27-2019 АТХ8088 | Э.Магнайтэнэзэр | ЕГ Шифр: ГТ-24-26 | Масштаб: M1:40 | Огноо: 2024 |
| | Гүйцэтгэсэн | | Э.Магнайтэнэзэр | ТГ Шифр: | Зургийн дугаар: БА-55 | Хуудас: 74 |
| | Шалгасан | | Б.Цолмондаатар | | | |

Handwritten signature and date: 1-70