

"АЛС ЗУРАЙ" ХХК

Барилга үзсрэлт, зураг төсөл

ЕГ Шифр: АЗЭТ-2024/33

"ХҮҮХДИЙН ТОГ ЛООМЫН ТАЛБАЙ"

/Дорнод аймаг, Хэрлэн сум, 3 дугаар багц/

Захирал:

Т.Төрбөлд /

Гүйцэтгэсэн:

Г.Амарбаясгалан /



Чуудалсан хойш

2024 он

ЗЭРГИЙН ЖАГСААЛТ			
Д/д	Зургийн нэр	Зургийн марк	Худгасны дугаар
1	ЗЭРГИЙН ЖАГСААЛТ ТАЙЛБАР	ET	1
2	ЕРӨНХИЙ ГӨВӨӨДӨГӨӨ	ET	2
3	ЭМ ТАЙЛБАН ХЭЧИЛ	ET	3
4	ХОГИЙН САВНА БАЙГУУЛАЛТ	ET	4
5	ХАШАА, ХАЙНЫ БАЙГУУЛАЛТ	ET	5
6	ХАРАГДАХ БАЙДАЛ	ET	6

Үндэслэл  
 -Үндэслэл  
 -Засаг даргын ... оны ...-р сарын ...-ний өдрийн ... дугаар захирамжаар олгосон  
 нутаг дэвсгэрт ... м<sup>2</sup> газар олгов.  
 Хол тосгоны төлөвлөлт, барилгажилтын норм ба дүрэм БНБД 30.01.04-ийн ... зүйлийг үндэслэн ерөнхий төлөвлөгөөний зургийг гүйцэтгэв.

Байршил  
 Дорнод аймэг, ... сум, ...-р баг, Хүүхдийн тоглоомын талбай

Архитектор орон зайн төлөвлөлтөд хайлбагдох хууль, норм дүрмийг баримтлан боловсруулав. УС 14.04.2020 Нийтийн эзэмшлийн гудамж зам талбайд байршуулах архитектур орон зайн төлөвлөлтөд хайлбагдох хууль, норм дүрмийг баримтлан боловсруулав. УС 19.01.2020 Нийтийн эзэмшлийн гудамж зам талбайд байршуулах зэрэглүүлийн тоног төхөөрөмжийг төлөвлөх шаардлага, УС 09.01.2020 Явган хүний зам, талбайн төлөвлөлт, хучилт, усралтад төлөвлөх шаардлага УС0001-02.2019 Хашаа, хайр, хайллагад төлөвлөх ерөнхий шаардлага, хэрэглээ, УС 14.03.2020 УС 0803А.2020 Мөд, тархмал цэвэрлэх төрөл зүйлийн давах Нийтийн эзэмшлийн гудамж зам талбайд байршуулах хэсэг сабанд төлөвлөх шаардлага, стандартыг барьж төлөвлөв. Дээрхи талбайд стандартын шаардлага хангаасан хүүхдийн тоглоомын талбайн резинэн хадсан, олон үлдэлт кон тоглоом суурилуулах, сүүдрэвч, сандол, хагийн саб зэрэг ландшафтын жижиг элементүүдийг төлөвлөх нь зүйтэй байна.

Хайр, хашааг:  
 ЭХЭЭДНИН-Н КАДРАЛ МӨРӨӨР 2х0,5м харьцамтай хашааг усарч баганад бэхлэн нийл 40м урт хашааг 10 х 10 харьцамтай талбайд хийгээр төлөвлөв.  
 Тоног төхөөрөмж:  
 Кон гүлжигур, хүүхдийн тоглоом, ЭХМ харьцамтай сүүдрэвч, 2 ширхэг сандол, 2 анизидог 2 ширхэг хагийн саб төлөвлөв.

Анхдагч  
 Тохжилтын ажлын явцад тоног төхөөрөмж бусад хэрэгслийг сонгоходоо захиалагч тал болон зургаас төсөл зохиогчид заавал мэдэгдэх шаардлагатай болно. Тохжилтын ажлыг гүйцэтгэгч байгууллага нь ажлын зургийг чанд баримтлах бөгөөд хэрэв зургаас төсөлийн дагуу гүйцэтгэгчийн улмаас тохиолтын төлөвлөлтөнд өөрчлөлт, алдаа гарвал зургаас төсөл зохиогч харууллага хуулаархгүй. Энэхүү зургаас төсөлийн баримт бичиг нь Монгол улсын барилгын тухай хуулийн зохиогчийн эрхээр хангагдсан тул зохиогчийн эрхшөөлөгчүүдээр өөр орчны тохиолтонд дахин хэрэглэх, бусад дамжуулан ашиглуулахыг хатуу хориглоно.Тохжилтын ажлыг гүйцэтгэгч явцад гүйцэтгэгч байгууллага нь зургаас төсөл зохиогчийн хяналтын гэрээний дагуу зургаас төсөлийн талаар гарсан асуудлыг зөвшилцөн шийдэж байвал зохино.

"АЛС ЭРБИ" ХХК

Архитектор  
Гүйцэтгэсэн

Г. Амгалансүх  
Г. Амгалансүх

Г. Амгалансүх  
Г. Амгалансүх

Мэргэжлийн  
"АЛС ЭРБИ" ХХК

/Харгал сум, 3 дугаар багц/  
 "Хүүхдийн тоглоомын талбай"

Зургийн нэр	Зургийн марк	Худгасны дугаар
Зургийн нэр	Зургийн марк	Худгасны дугаар
Зургийн нэр	Зургийн марк	Худгасны дугаар



ЕРӨНХИЙ ТӨЛӨӨЛӨГ ӨӨ

M1:1000

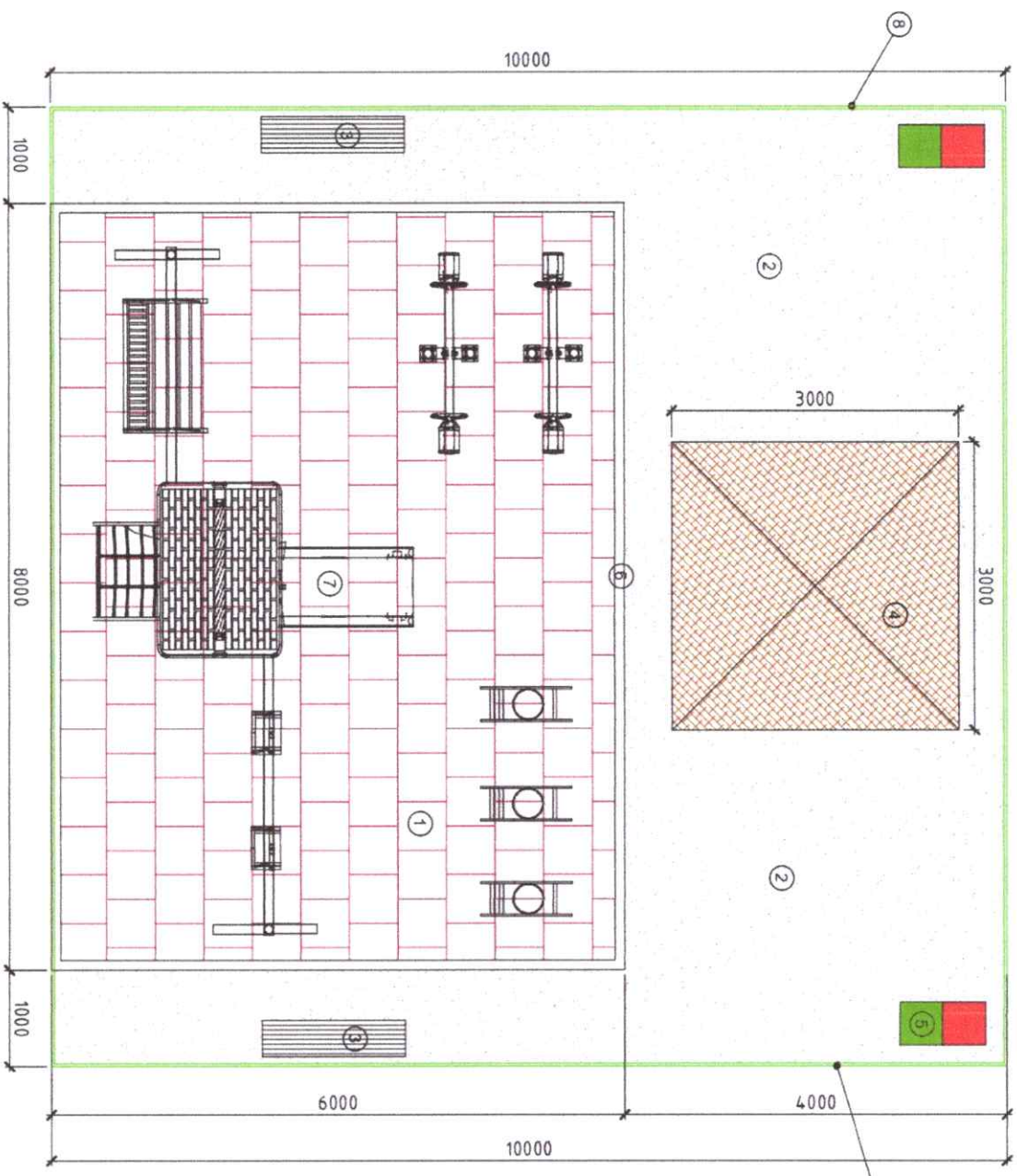

Хүчин чадлын мэдээлэл

1	Резинэн хайрван бүхий загварын модоо	4.8м2
2	Элс, хайрван модоо	58м2
3	Гадна модоонон сондал	2ш
4	Гүүрэгч	1ш
5	2 ангилдаг хоолойн сав	2ш
6	Явган замын бардвар	28м
7	Хүүхдийн загварын кон зурагчид	кон
8	Төмөр хаадаг хаас	4.0м

ТАНИХ ТЭМДЭГ:

- Төлөвлөж буй резинэн хайрван бүхий загварын модоо /4.8м2/
- Төлөвлөж буй Элс, хайрван модоо /58м2/
- Төлөвлөж буй Гадна модоонон сондал /2ш/
- Төлөвлөж буй Гүүрэгч- 3х3м /1ш/
- Төлөвлөж буй 2 ангилдаг хоолойн сав /2ш/
- Төлөвлөж буй Явган замын бардвар /28м/
- Төлөвлөж буй Хүүхдийн кон зурагчид /ш/
- Төлөвлөж буй Төмөр хаадаг хаас /4.0м/

/Харгал цм, 3 дугаар бүтэц/  
"Хүүхдийн загварын модоо"

ЕРӨНХИЙ ТӨЛӨӨЛӨГ ӨӨ

Архитектор	Г. Амгальзан	Мэргэм	М1000	Огноо	2024	
Гүйцэтгэл	Г. Амгальзан	АЗЭТ	2024/33	Зардалын нийт	ET-02	
Харгал	Т. Төрбаяр	Г. Шүр	АЗЭТ	2024/33	Хүндэтгэл	02



"Арс Эргийн" ХХК

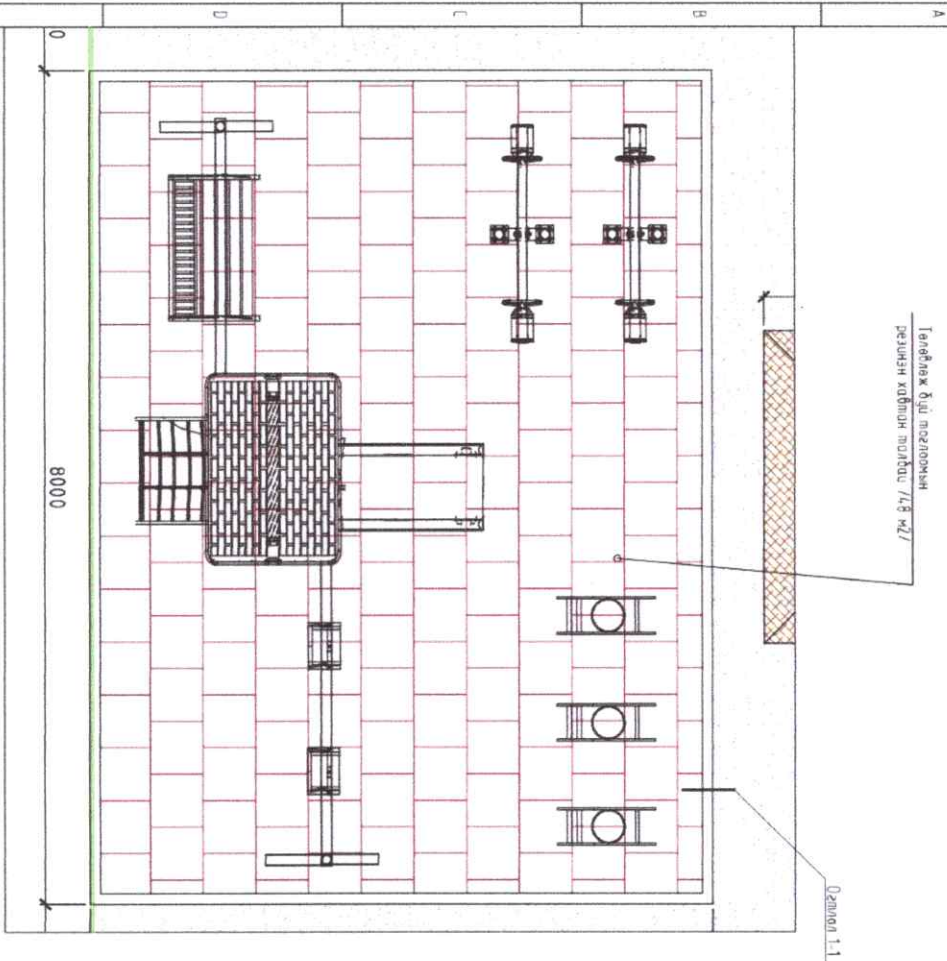

- ТАНИХ ТЭМДЭГ :**
-  Төвдөж бүд моголмочн резинэн хайрхан толгой /48м2/
  -  Төвдөж бүд эгс хайрсан толгой /52м2/

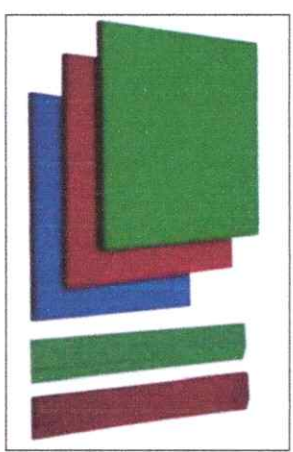

Резинэн хайрхан 50x50x15

Ормон 1-1

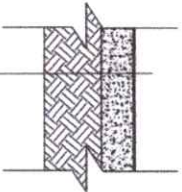

Резинэн хайрхан 48м2  
 Бетон М200 8-150мм  
 Насандууссан үл хөрс

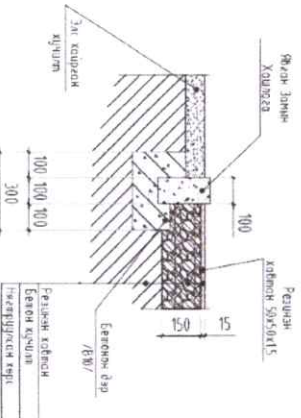

Хувийн чадлын нэвээлэл	
1	Шинээр хийж моголмочн бетон, резинэн хайрхан хучигчтай толгой 48м2
2	Шинээр хийж эгс хайрсан толгой 52м2
3	Явдан эзэмн хайрагдга бэрбэр 28м

/Харан сүм, 3 дугаар фаз/  
 "Хүүхдийн моголмочин толгой"



**Агс Зурал ХХК**

Архитектор	Г. Амгудайгалин	Мэстэр	М1500	Огноо	2024
Гүйцэтгэл	Г. Амгудайгалин	АЗЭТ	2024/23	Зургийн нийлэг	ET-03
Захирагч	Т. Төрболд	ГТ Шийрэг		Хувийн	03

**ЗАМ ТАЛБАН ХУЧИЛТ**

БАРШЛЫН СХЕМ М:1000

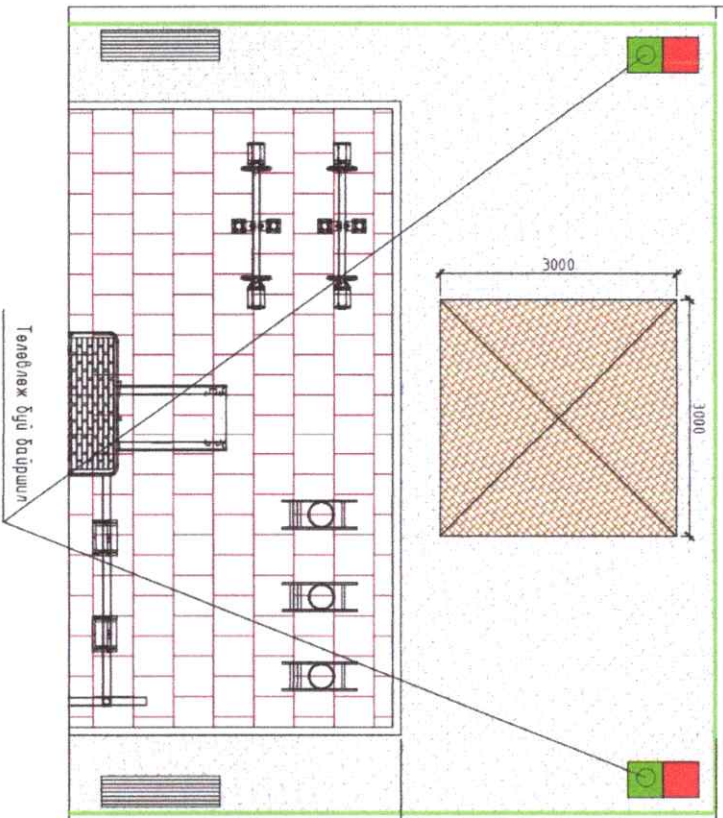

**ТАЙБАР**  
 Хөшүүн сэд нь галч чандрын мөчрөөр хуагтсан, хөшүүн агуулсан явагч болонжтой, галч  
 мөчрөөг агуулсан хөшүүн сэдний хөшүүн сэдний хөшүүн сэдний хөшүүн сэдний хөшүүн сэдний  
 төлбөлж бүтэвэршил сэдний хөшүүн сэдний хөшүүн сэдний хөшүүн сэдний хөшүүн сэдний



		/Хэрэглэж, 3 дугаар дахь/ "Хүүхдийн төлөөний төлбөр"	
Агууламбар	Г Амьдрал	Мэргэжлээр	Огноо
Гүйцэтгэгч	Г Амьдрал	АЗЭТ 2024/33	2024
Захирагч	Т Төрөөл	ТТ Шүүрэг	Хувиар
ХОГИЙН САВНА БАЙГУУЛАЛТ		Мэргэжлээр	Огноо
/Хэрэглэж, 3 дугаар дахь/ "Хүүхдийн төлөөний төлбөр"		Эргэлт мэдэгч	Хувиар
/Хэрэглэж, 3 дугаар дахь/ "Хүүхдийн төлөөний төлбөр"		ЭТ-04	04

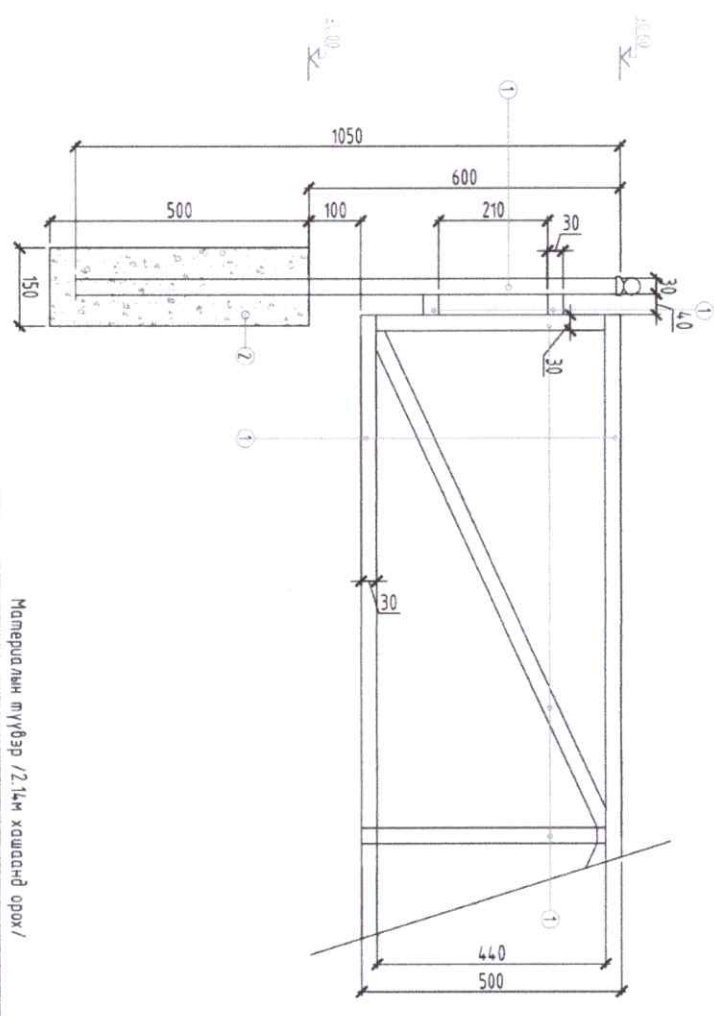
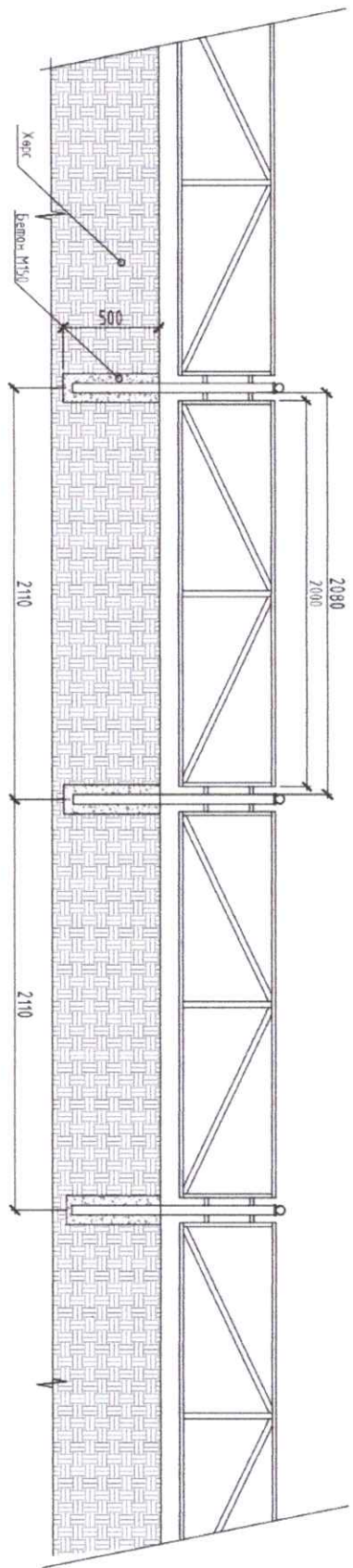

Материалын түгвэр /2.1м хацанд орох/

Д/д	Тэмдэглэгээ	Нэр	Тоо	Нэгж	Нийт црт	Нэгж	Нийт црт	Нэгж	Тайлбар
					шархд	Урл М	/м <sup>2</sup>	/кг	/кг
1	АНТД	Нийл хавцалын црт	40.0						
2	Мож В5	Кюйдрам номер /30x30x15/ Бетон сугарь /150x150x500/ Материал /30x30/	1	L=0.60	8.5			4.29	6.07
3			2					0.7м <sup>3</sup>	

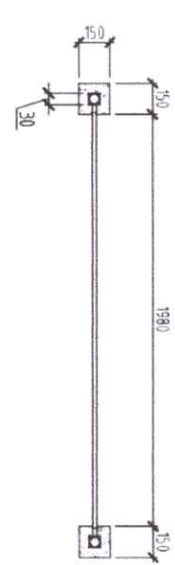
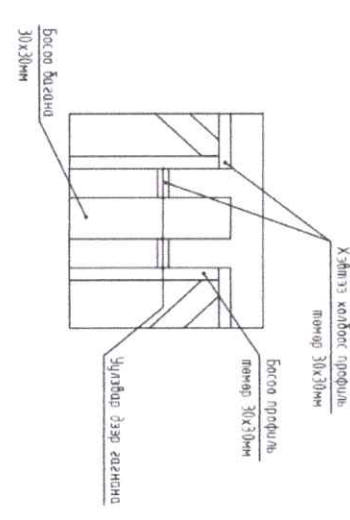

/Харгал сүм, 3 дугаар өвдөг/  
"Хүүхдийн мэргэжлийн төв"  
Хашаа, хайсны байгуулалт

Масштаб 1:25  
Огноо 2024



АЛС ЭВРАЙ ХХК

Архитектор	Г. Амгидбаяр	Т. Төрболд	Г. Г. Шифр	Масштаб	Огноо
Гүйцэтгэл	Г. Амгидбаяр	Т. Төрболд	ААЗТ 2024/33	1:25	2024
Зардал	Т. Төрболд	Т. Төрболд	ТТ Шифр	Зардалын код	Хувьд
				ET-05	05

1 2 3 4 5 6 7 8 АЗ

Эвчн хойд талаас харагдах байдал

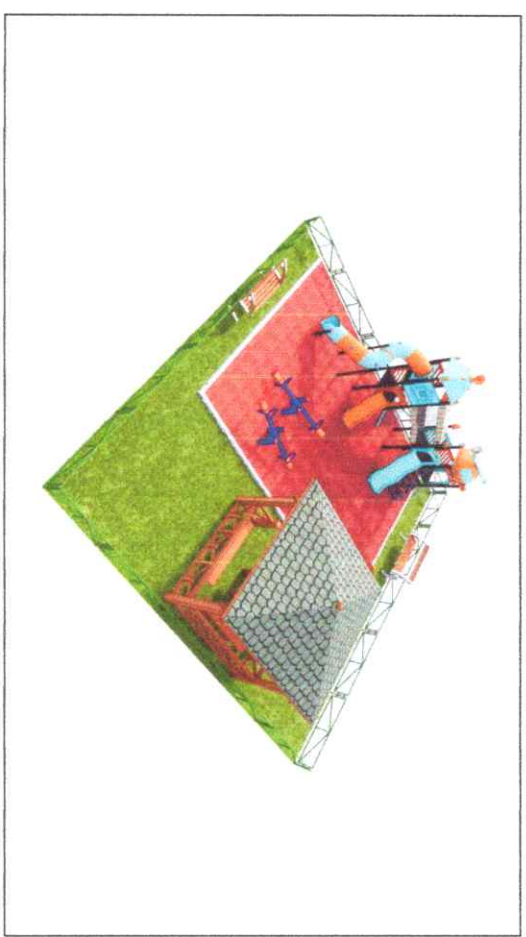

Эвчн урд талаас харагдах байдал

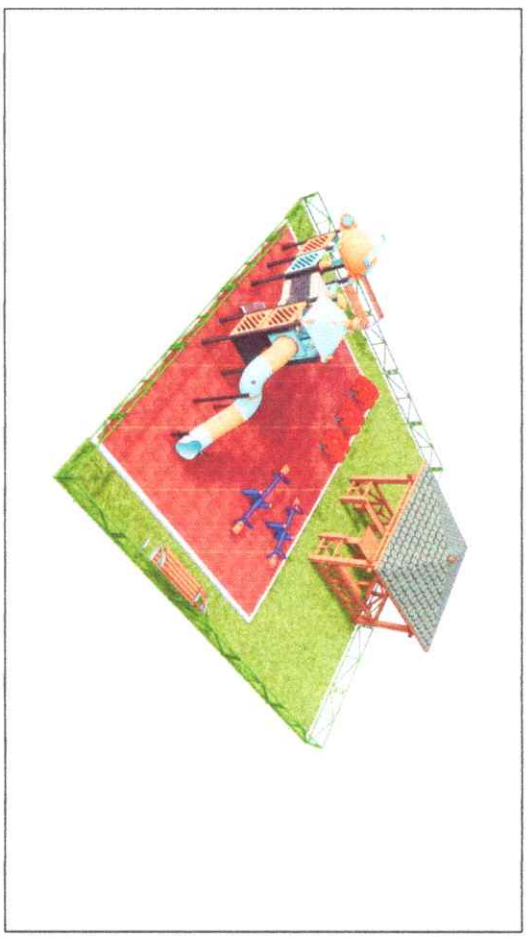

Баруун урд талаас харагдах байдал



Баруун хойд талаас харагдах байдал

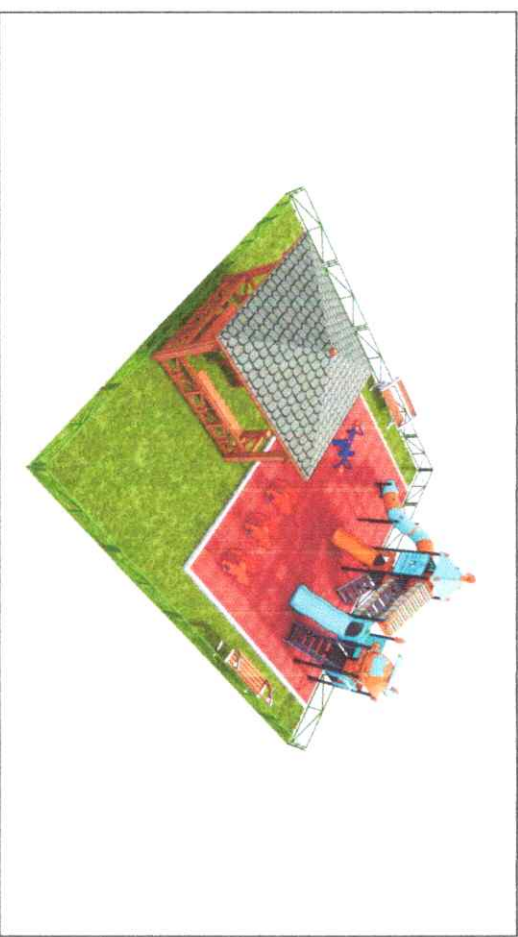

Хэрэглэн сүж. З бусад бэлгэ/  
"Хүүхдийн моголооны нийгэмлэг"

ХАРАГДАХ БАЙДАЛ

Архитектор	Г.Амарбаясгалан	Мэсэмдэг	Огноо
Гүйцэтгэсэн	Г.Амарбаясгалан	Заруулын нэмж:	2024
Захиурал	Т.Төрболд	ЭТ-06	Хувиас: 06
	Э.Шифр: А331-0624/23		
	Т.Г.Шифр:		

"АИС ЭЗРАГ" ХХК