

МОНГОЛ УЛС
 БАРИЛГА, ХОТ БАЙГУУЛАЛТЫН ЯАМ
 БАРИЛГЫН ХӨГЖЛИЙН ТӨВ
 Магадлалын бүтээгдэхүүний нэгтгэл
 Бүртгэлийн хэлтэс
МАГАДЛАЛ ХИЙГДСЭН
 Магадлал хармагч
 Хэлтсийн дарга
 2024 оны 06 сарын 05
 Гарын үсэг
 Сарын үсэг



Хаяг: 4Б хот, ЧД дүүрэг, 2-р хороо, Их тойруу 15-1,
 "Ренталон оффис" 4-411 тоом

Зургийн шифр: НК-12/24

УЛААНБААТАР ХОТ, ЧИНГЭЛТЭЙ ДҮҮРГИЙН 23-Р ХОРООНЫ НУТАГ ДЭВСГЭРИЙН ХЯНАЛТЫН КАМЕРЖУУЛАХ АЖЛЫН ЗУРАГ /Гадна холбоо/

ЗАХИАЛАГЧ:

Албан тушаал	Нэр	Боловсруулсан:	Нэр	Гарын үсэг
Чингэлтэй дүүргийн Засаг даргын тамгын газрын дарга:	Ж.Лхагвасүрэн	Албан тушаал "НУТАГ КОНСАЛТИНГ" ХХК-ийн захирал:	Н.Шинэболд	Гарын үсэг НУТАГ КОНСАЛТИНГ ХХК

Улаанбаатар хот
 2024 он

ГХ МАРКТАЙ ГАДНА ХОЛБООНЫ ЗҮРГИЙН ЖАГСААЛТ

Дэс дугаар	Зургийн нэр	Хуудасны марк	Тайлбар
1	ГХ марктай гадна холбооны зургийн жагсаалт	ГХ-1	
2	Тайлбар бичиг	ГХ-2	
3	Материалын түүвэр	ГХ-3	
4	Байршлын зураг	ГХ-4	
5	Трассын тойм зураг	ГХ-5	
6	Хяналтын цэгийн байршил ба шилэн кабелийн трасс /1/	ГХ-6	M1:500
7	Хяналтын цэгийн байршил ба шилэн кабелийн трасс /2/	ГХ-7	M1:500
8	Хяналтын цэгийн байршил ба шилэн кабелийн трасс /3/	ГХ-8	M1:500
9	Хяналтын цэгийн байршил ба шилэн кабелийн трасс /4/	ГХ-9	M1:500
10	Хяналтын цэгийн байршил ба шилэн кабелийн трасс /5/	ГХ-10	M1:500
11	Хяналтын цэгийн байршил ба шилэн кабелийн трасс /6/	ГХ-11	M1:500
12	Хяналтын цэгийн байршил ба шилэн кабелийн трасс /7/	ГХ-12	M1:500
13	Хяналтын цэгийн байршил ба шилэн кабелийн трасс /8/	ГХ-13	M1:500
14	Хяналтын цэгийн байршил ба шилэн кабелийн трасс /9/	ГХ-14	M1:500
15	Хяналтын цэгийн байршил ба шилэн кабелийн трасс /10/	ГХ-15	M1:500
16	Хяналтын цэгийн байршил ба шилэн кабелийн трасс /11/	ГХ-16	M1:500
17	Хяналтын цэгийн байршил ба шилэн кабелийн трасс /12/	ГХ-17	M1:500
18	Хяналтын цэгийн байршил ба шилэн кабелийн трасс /13/	ГХ-18	M1:500
19	Хяналтын цэгийн байршил ба шилэн кабелийн трасс /14/	ГХ-19	M1:500
20	Хяналтын цэгийн байршил ба шилэн кабелийн трасс /15/	ГХ-20	M1:500
21	Хяналтын цэгийн байршил ба шилэн кабелийн трасс /16/	ГХ-21	M1:500
22	Хяналтын цэгийн байршил ба шилэн кабелийн трасс /17/	ГХ-22	M1:500
23	Хяналтын цэгийн байршил ба шилэн кабелийн трасс /18/	ГХ-23	M1:500
24	Хяналтын цэгийн байршил ба шилэн кабелийн трасс /19/	ГХ-24	M1:500
25	Хяналтын цэгийн байршил ба шилэн кабелийн трасс /20/	ГХ-25	M1:500
26	Хяналтын цэгийн байршил ба шилэн кабелийн трасс /21/	ГХ-26	M1:500
27	Хяналтын цэгийн байршил ба шилэн кабелийн трасс /22/	ГХ-27	M1:500
28	Хяналтын цэгийн байршил ба шилэн кабелийн трасс /23/	ГХ-28	M1:500
29	Хяналтын цэгийн байршил ба шилэн кабелийн трасс /24/	ГХ-29	M1:500
30	Хяналтын цэгийн байршил ба шилэн кабелийн трасс /25/	ГХ-30	M1:500
31	Хяналтын цэгийн байршил ба шилэн кабелийн трасс /26/	ГХ-31	M1:500
32	Хяналтын цэгийн байршил ба шилэн кабелийн трасс /27/	ГХ-32	M1:500

Дэс дугаар	Зургийн нэр	Хуудасны марк	Тайлбар
33	Хяналтын цэгийн байршил ба шилэн кабелийн трасс /28/	ГХ-33	M1:500
34	Хяналтын цэгийн байршил ба шилэн кабелийн трасс /29/	ГХ-34	M1:500
35	Хяналтын цэгийн байршил ба шилэн кабелийн трасс /30/	ГХ-35	M1:500
36	Хяналтын цэгийн байршил ба шилэн кабелийн трасс /31/	ГХ-36	M1:500
37	Хяналтын цэгийн байршил ба шилэн кабелийн трасс /32/	ГХ-37	M1:500
38	Хяналтын цэгийн байршил ба шилэн кабелийн трасс /33/	ГХ-38	M1:500
39	Хяналтын цэгийн байршил ба шилэн кабелийн трасс /34/	ГХ-39	M1:500
40	Хяналтын цэгийн байршил ба шилэн кабелийн трасс /35/	ГХ-40	M1:500
41	Хяналтын цэгийн байршил ба шилэн кабелийн трасс /36/	ГХ-41	M1:500
42	Хяналтын цэгийн байршил ба шилэн кабелийн трасс /37/	ГХ-42	M1:500
43	Хяналтын цэгийн байршил ба шилэн кабелийн трасс /38/	ГХ-43	M1:500
44	Хяналтын цэгийн байршил ба шилэн кабелийн трасс /39/	ГХ-44	M1:500
45	Хяналтын цэгийн байршил ба шилэн кабелийн трасс /40/	ГХ-45	M1:500
46	Хяналтын цэгийн байршил ба шилэн кабелийн трасс /41/	ГХ-46	M1:500
47	Хяналтын цэгийн байршил ба шилэн кабелийн трасс /42/	ГХ-47	M1:500
48	Хяналтын цэгийн байршил ба шилэн кабелийн трасс /43/	ГХ-48	M1:500
49	Хяналтын цэгийн байршил ба шилэн кабелийн трасс /44/	ГХ-49	M1:500
50	Хяналтын цэгийн байршил ба шилэн кабелийн трасс /45/	ГХ-50	M1:500
51	Кабелийн тархалтын схем зураг-1	ГХ-51	
52	Кабелийн тархалтын схем зураг-2	ГХ-52	
53	Кабелийн тархалтын схем зураг-3	ГХ-53	
54	Кабелийн тархалтын схем зураг-4	ГХ-54	
55	Хяналтын камерыг суурилуулах	ГХ-55	
56	Хяналтын камерын детал зураг	ГХ-56	
57	Хяналтын системийн дүрвүүч	ГХ-57	



Улаанбаатар хот Чингэлтэй дүүрэг
23-Р ХОРООНЫ НУТАГ ДЭВГЭЭРИЙН ХЯНАЛТЫН КАМЕРЖУУЛАЛТЫН АЖЛЫН ЗУРАГ

Зургийн жагсаалт
АТХ8950
50-3701

Инженер	Г.Урантуяа	ЕГ Шифр:	НК-12/24
Гүйцэтгэсэн	Д.Дондогмаа	Зургийн дугаар:	ГХ-1
Шалгасан	Г.Урантуяа	Хуудас:	57

Масштаб: А.3
Огноо: 2024.05
Хуудас: 57

МАТЕРИАЛЫН ТҮҮВЭР

Дэс дугаар	Зургийн нэр	Маяг	Хэмжих нэгж	Тоо	Тайлбар
Дүрс ажиглалтын хяналтын систем					
1	Өндөр хурдтай агаарын шилэн кабель	агаараар /12 core/	м	500	Баталгаат хугацаатай
2	Өндөр хурдтай агаарын шилэн кабель	агаараар /8 core/	м	1000	Баталгаат хугацаатай
3	Өндөр хурдтай агаарын шилэн кабель	агаараар /4 core/	м	4000	Баталгаат хугацаатай
4	Гадна зориулалтын сүлжээний утас	STP 4x2x0.5мм Cat6	м	1500	Баталгаат хугацаатай
5	Гадна зориулалтын сүлжээний утас	STP 4x2x0.5мм Cat5	м	1250	Баталгаат хугацаатай
6	Шилэн кабелийн салаалагч төхөөрөмж /16 порт/	металл хийцтэй	ш	2	дагалдах хэрэгсэлтэй
7	Шилэн кабелийн салаалагч төхөөрөмж /4 порт/	металл хийцтэй	ш	1	дагалдах хэрэгсэлтэй
8	Шилэн кабелийн төсгөлийн төхөөрөмж /8 порт /	металл хийцтэй	ш	5	дагалдах хэрэгсэлтэй
9	Шилэн кабелийн төсгөлийн төхөөрөмж /4кор/	металл хийцтэй	ш	19	дагалдах хэрэгсэлтэй
11	Media конвертор /хос/	100/1000М, -40-50°C, 1корын холболттой	ш	29	Баталгаат хугацаатай, дагалдах хэрэгсэлтэй
12	Сүлжээний салаалагч /8 порт/	16Gb, GBIC оролт 10 /100, -40-50°C,	ш	51	Баталгаат хугацаатай, дагалдах хэрэгсэлтэй
13	Шилэн холбогч	SC-LC Single Mode 1м урттай	ш	29	Баталгаат хугацаатай, дагалдах хэрэгсэлтэй
14	Дүрс ажиглалтын хяналтын чиглэлтэй камер	3-5mp 15-30fps, IP67, 2.7-13.5mm, -40°+40° Шөнийн өнгөт харалттай, Гэрэл сүүдэр тохируулагчтай	ш	125	Баталгаат хугацаатай, царай таних систем бүхий хиймэл оюун ухаан бэлтгэж байх
15	Камер тогтоогч хомут		ш	125	Урт гилз
16	Бирк		ш	110	
17	Басглагч		доодол	10	

Дэс дугаар	Зургийн нэр	Маяг	Хэмжих нэгж	Тоо	Тайлбар
Цахилгаан хангамж					
1	Цахилгаан тэжээлийн хүчдэл гүйдэл баригч, тог шулуутгагч /1.5KВт 1фаз/	оролт 140-260В, гаралт 220В, хангаалалт 240В, -40-50°C Хэмжээ: 330x200x100мм	ш	29	камер болон сүлжээний төхөөрөмжийг цахилгааны хэлбэлзлээс хамгаалах
2	Розетка	боролттой, 250В 15А	ш	29	
3	Автомат	220В 10А	ш	29	
4	Хайрцаг	400x600x200мм	ш	29	пөнрийн хангн зүвсэг /Энм/
5	Цахилгааны утас 2x2.5мм	220В 25А	м	2500	гадна зориулалтын, ус чийгний хамгаалалттай
6	Тоолуур	220В 1фаз	ш	29	баталгаажуулсан байх
7	00 шинь		ш	29	зэс хийцтэй



Члаанбаатар хот Чингэлтэй дүүрэг
23-Р ХОРООНЫ НУТАГ ДЭВСГЭРИЙН ХЯНАЛТЫН КАМЕРЖУУЛАЛТЫН АЖЛЫН ЗУРАГ

Материалын түүвэр

Инженер Г.Урантуяа
Гүйцэтгэсэн Д.Дондогмаа
Шалгасан Г.Урантуяа

Масштаб: НК-12/24
ТГ Шифр: ГХ-3

Үе шат: А.3
Өгнөө: 2024.05
Хуудас: 57

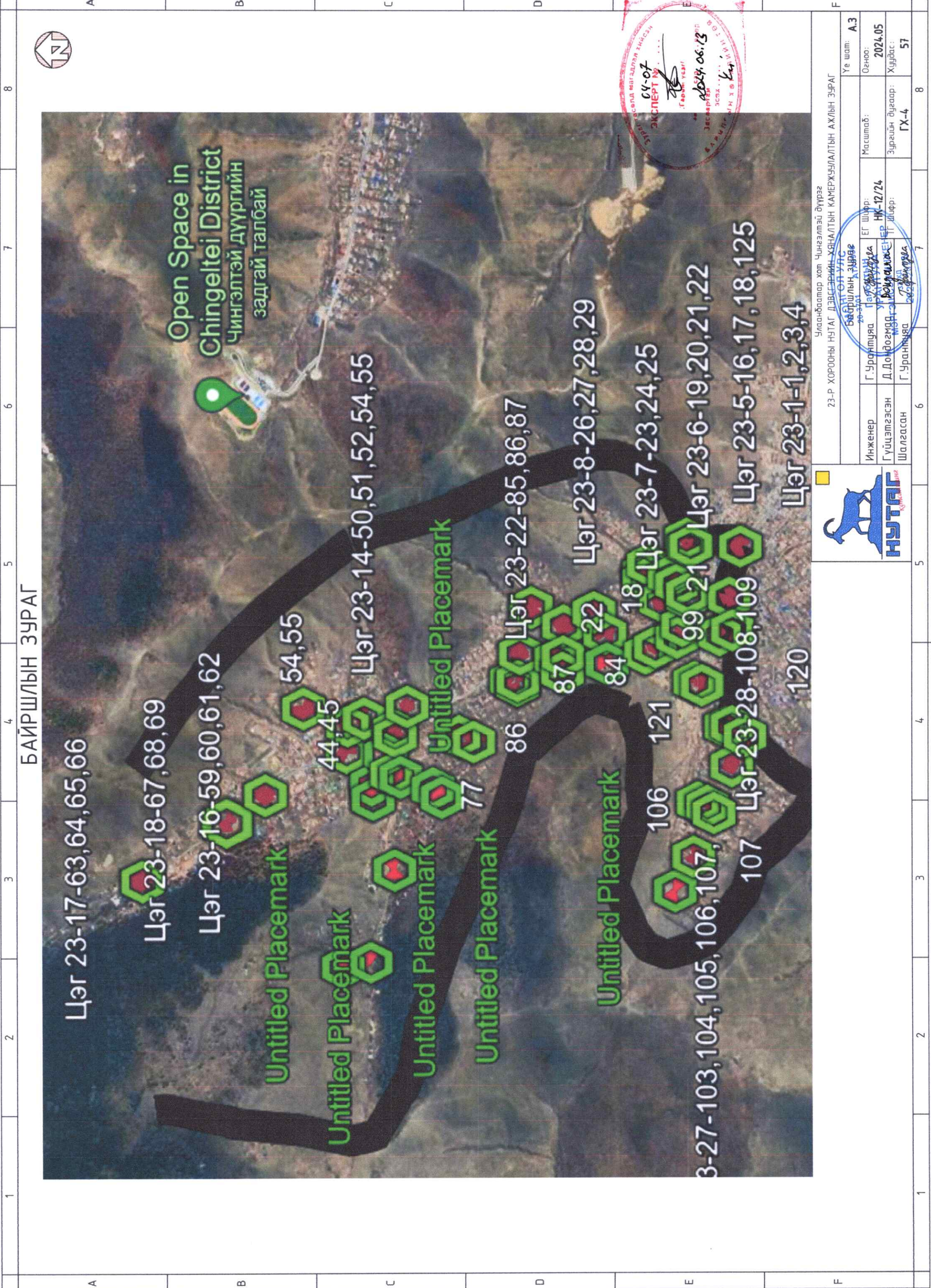

БАЙРШЛЫН ЗУРАГ

Open Space in
Chingeltei District
Чингэлтэй дүүргийн
задгай талбай

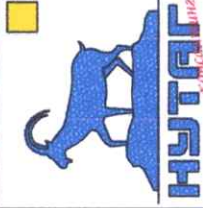

Улаанбаатар хот Чингэлтэй дүүрэг
23-р ХОРООНЫ НУТАГ ДЭВСЭЭРИЙН ХЯНАЛТЫН КАМЕРЖУУЛАЛТЫН АЖЛЫН ЗУРАГ

Инженер	Г.Уранцэцэг	Байршлын зураг	Масштаб:	Үе шам:
Гүйцэтгэсэн	Д.Дондогмаа	УГААГАЛ	НХ-12/24	Огноо:
Шалгасан	Г.Уранцэцэг	Чингэлтэй дүүргийн задгай талбай	ГТ	Хургалсан:
			ГХ-4	57

1	2	3	4	5	6	7	8
A	B	C	D	E	F		

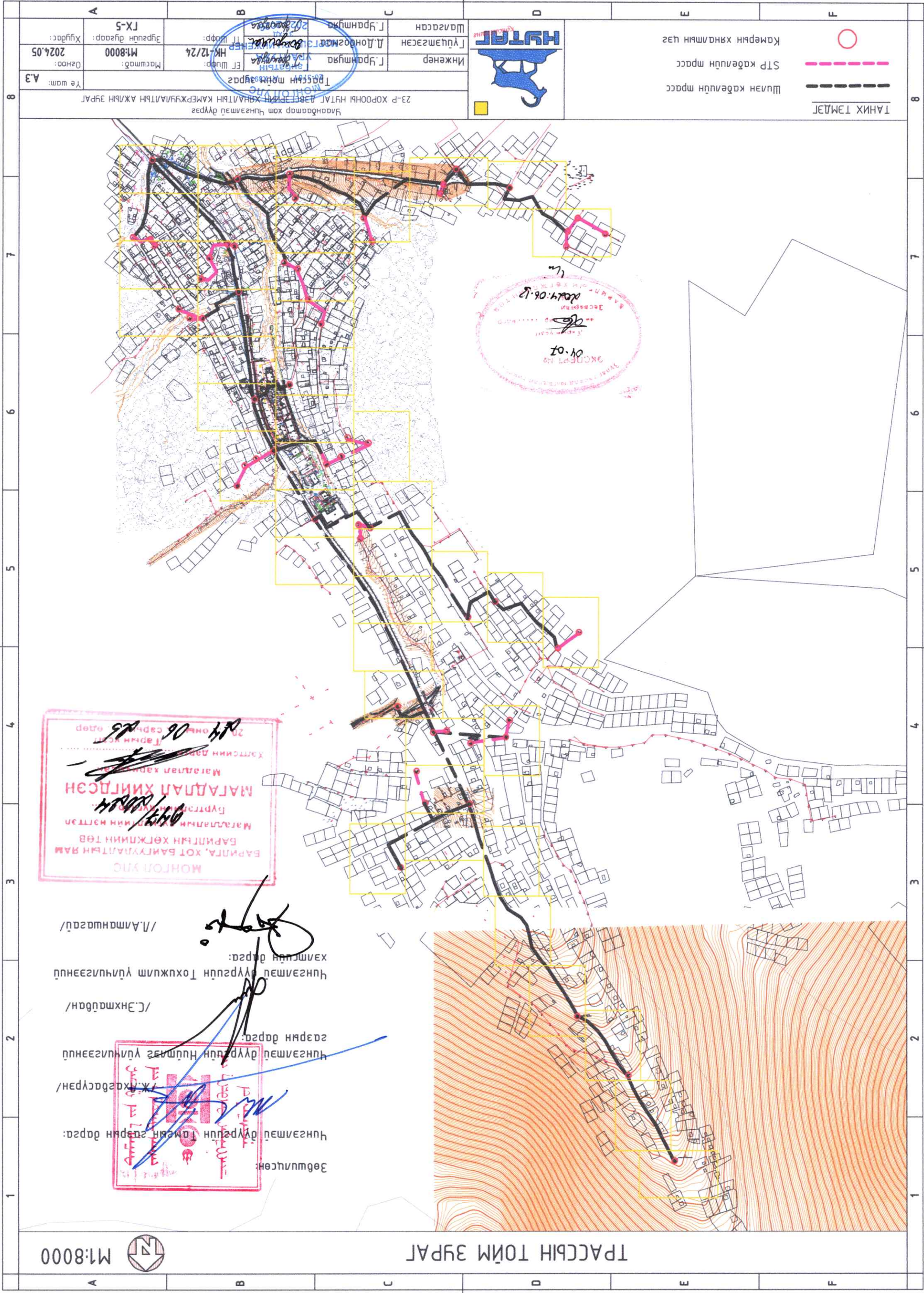

ТРАССЫН ТОЙМ ЗУРАГ

M1:8000



ТАНИХ ТЭМДЭГ

- Шулан кабелийн тросс
- STP кабелийн тросс
- Камерын хяналтын цэс

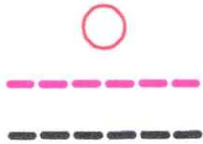

МОНГОЛ УЛС
 БАРИЛГА, ХОТ БАЙГУУЛАЛТЫН ЯАМ
 БАРИЛГЫН ХӨГЖЛИЙН ТӨВ
 МАГАДЛАЛЫН ХӨГЖЛИЙН НЭГЭЭН
 БУЛГАГАЛТЫН ХЭВЭГ
 МАГАДЛАЛ ХАНГАХ
 ХАТГИН ДЭВЭГ
 Матадан харуулах
 2024.06.05
 04.06.05

Зөвшүрсөн:
 Чунгамэй дүүргийн Тамын газрын дарга:
 /Ж.Харгаасуран/
 Чунгамэй дүүргийн Нийслэл үйлчилгээний
 газрын дарга:
 /С.Энхтүвшан/
 Чунгамэй дүүргийн Тохжилт үйлчилгээний
 хэлтсийн дарга:
 /Л.Алтаншарай/

Инженер	Г.Цэцэгсэлэн	Г.Цэцэгсэлэн	Г.Цэцэгсэлэн	Г.Цэцэгсэлэн	Г.Цэцэгсэлэн
Масштаб:	M1:8000	М1:8000	М1:8000	М1:8000	М1:8000
Огноо:	2024.05	2024.05	2024.05	2024.05	2024.05
Хугацаа:	Хугацаа:	Хугацаа:	Хугацаа:	Хугацаа:	Хугацаа:

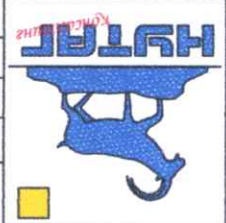

ЭХЭГЭРТ № 04.01
 2024.06.05
 2024.06.05



ХЯНАЛТЫН ЦЭГ БА ШИЛЭН КАБЕЛИЙН ТРАСС /1/

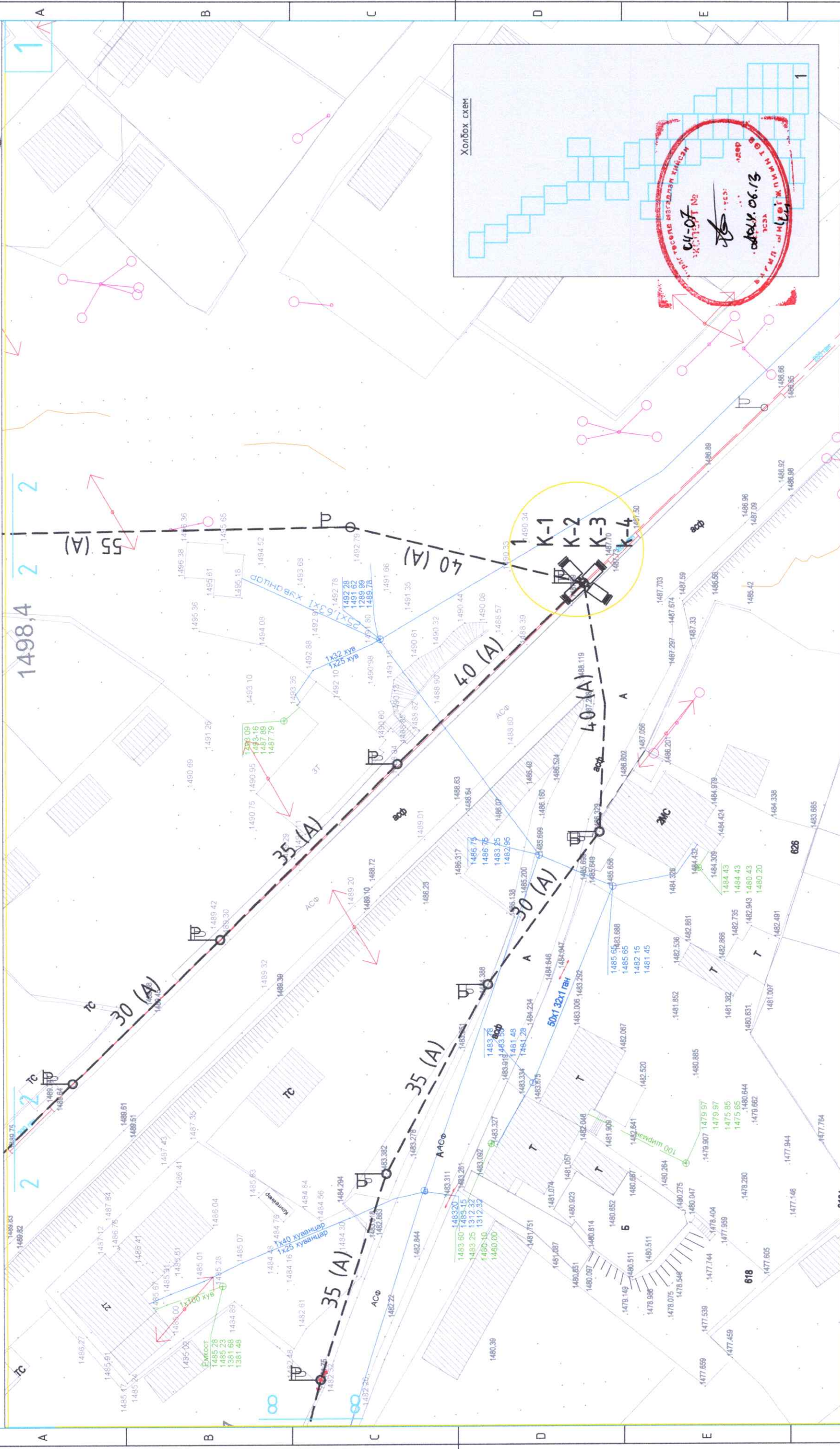

Холбох сүлжээ

04-07
06.13
2024.05

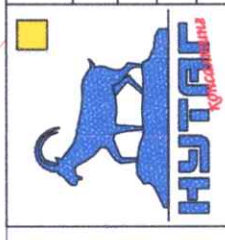

Улаанбаатар хот Чингэлтэй дүүрэг
23-Р ХОРООНЫ НУТАГ ДЭВЭЛЭРИЙН ХЯНАЛТЫН КАМЕРЖУУЛАЛТЫН АЖЛЫН ЗУРАГ

Хяналтын цэг ба шилэн кабелийн трасс /1/		Үе шам: А.3
Инженер	Г.Ураимъяага	Масштаб: M1:500
Гүйцэтгэсэн	Д.Дорнодмаа	Шифр: НК-12/24
Шалгалсан	Г.Ураимъяага	Зургийн дугаар: ГХ-6
		Огноо: 2024.05
		Хүндэс: 57

1 2 3 4 5 6 7 8

ХЯНАЛТЫН ЦЭГ БА ШИЛЭН КАБЕЛИЙН ТРАСС /2/

M:500

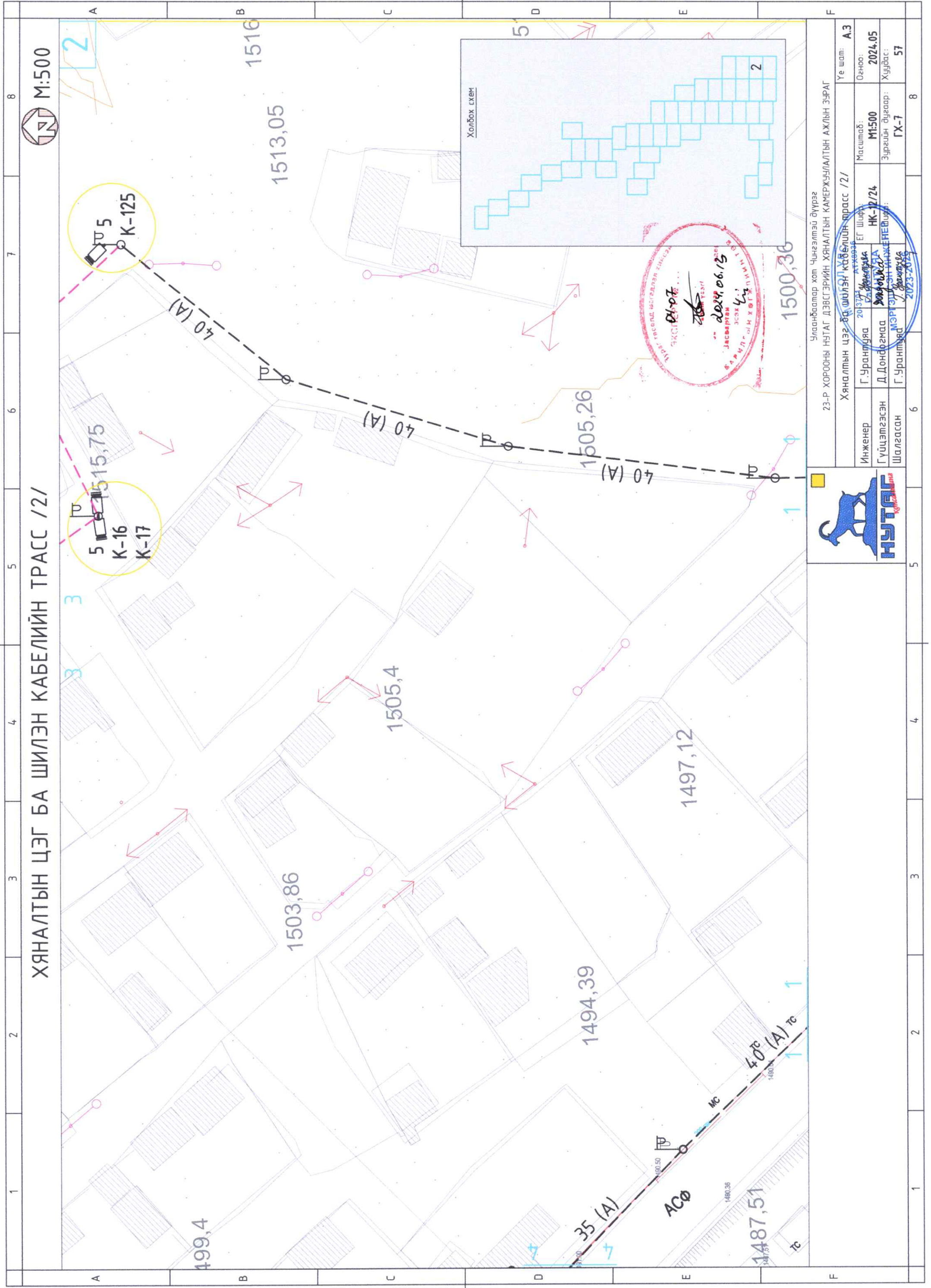

Улаанбаатар хот Чингэлтэй дүүрэг 23-Р ХОРООНЫ НУТАГ ДЭВСГЭРИЙН ХЯНАЛТЫН КАМЕРЖУУЛАЛТЫН АЖЛЫН ЗҮРАГ		Үе шат: А.3
Хяналтын цэг ба шилэн кабелийн трасс /2/		Огноо: 2024.05
Инженер Г.Урантүвшин	ЕГ Шифр: НК-12/24	Масштаб: M:500
Гүйцэтгэсэн Д.Дондогмаа	Зургийн дугаар: ГХ-7	Хүдбас: 57
Шалгасан Г.Урантүвшин	2023-2025	

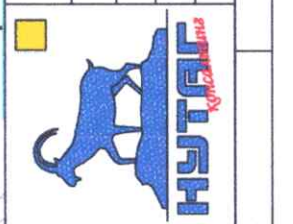

ХЯНАЛТЫН ЦЭГ БА ШИЛЭН КАБЕЛИЙН ТРАСС /З/

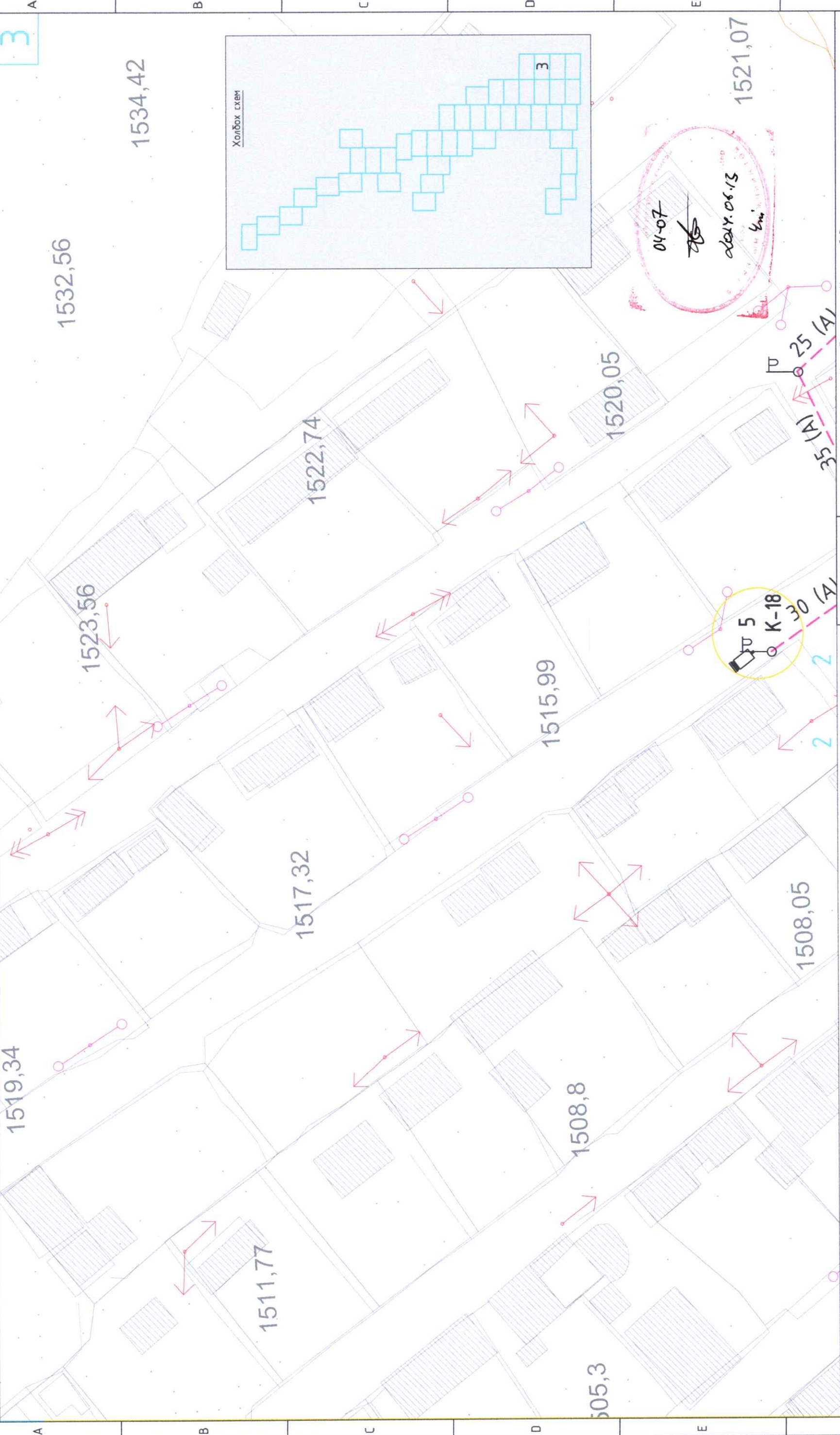

Улаанбаатар хот Чингэлтэй дүүрэг 23-р ХОРООНЫ НУТАГ ДЭВСГЭРИЙН ХЯНАЛТЫН КАМЕРЖУУЛАЛТЫН АЖЛЫН ЗУРАГ		Үе шат: А.3
Хяналтын цэг ба шилэн кабелийн трасс /З/	Масштаб: М1:500	Огноо: 2024.05
Инженер Г.Урантуяа	ЕГ дүр: НХ-12/24	Зургийн дугаар: ГХ-8
Гүйцэтгэсэн Д.Дондогмаа	Урьдчилсан гүйцэтгэл Г.Урантуяа	Хуудас: 57
Шалгасан	2023/2024	

ХЯНАЛТЫН ЦЭГ БА ШИЛЭН КАБЕЛИЙН ТРАСС /4/

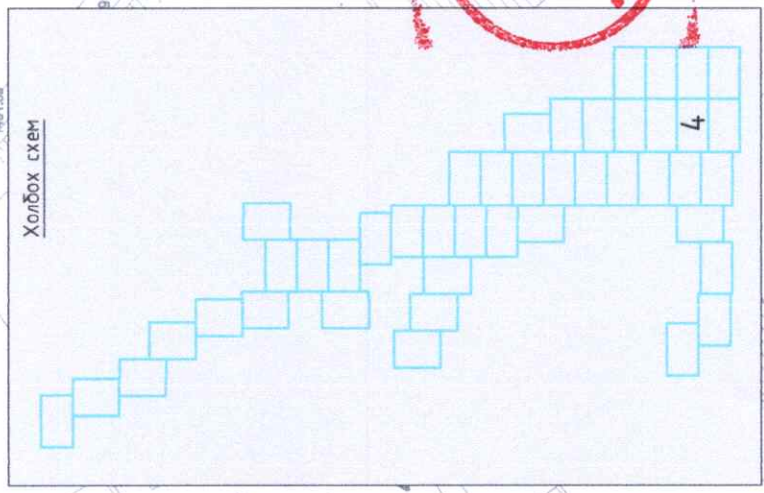
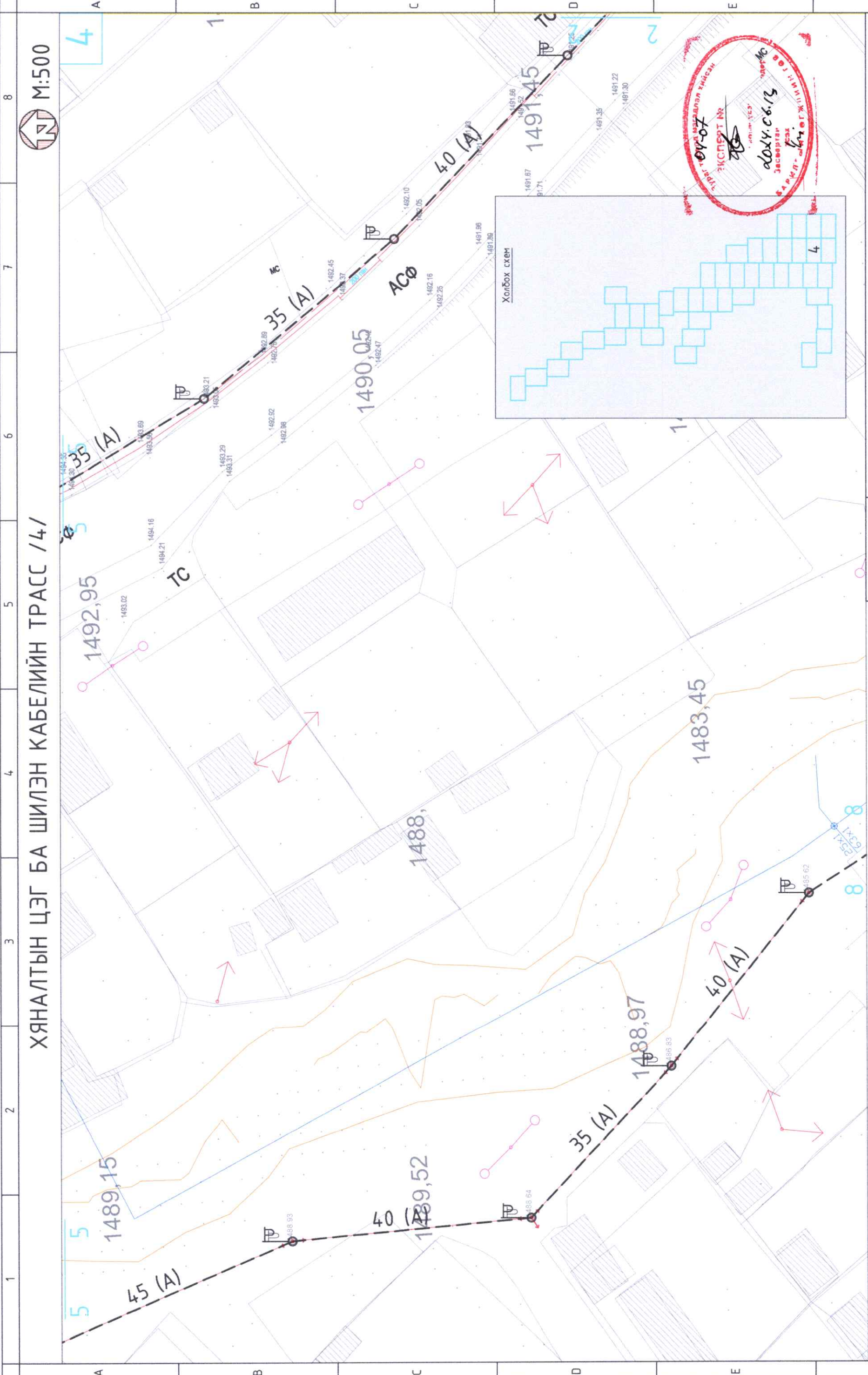

Улаанбаатар хот Чингэлтэй дүүрэг
23-Р ХОРООНЫ НУТАГ ДЭВГЭЭНИЙ ХЯНАЛТЫН КАМЕРЖУУЛАЛТЫН АЖЛЫН ЗУРАГ

Хяналтын цэг ба шилэн кабелийн трасс /4/		Үе шам: А.3
Инженер	Г.Урантуяа	Масштаб: М1:500
Гүйцэтгэсэн	Д.Дондоомаа	Өг шөр: НК-12/24
Шалгасан	Г.Урантуяа	Зургийн дугаар: ГХ-9
		Огноо: 2024.05
		Хүндэс: 57

1 2 3 4 5 6 7 8

A B C D E F

ХЯНАЛТЫН ЦЭГ БА ШИЛЭН КАБЕЛИЙН ТРАСС /5/

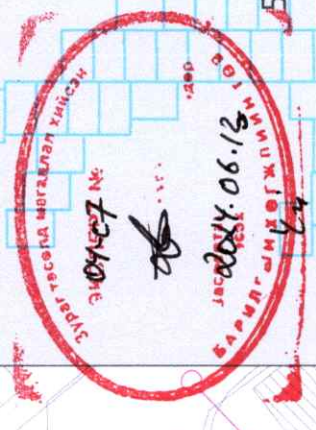
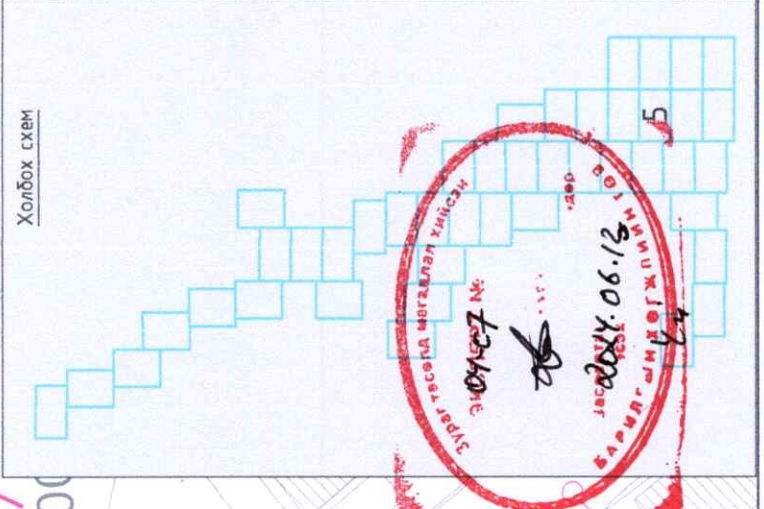
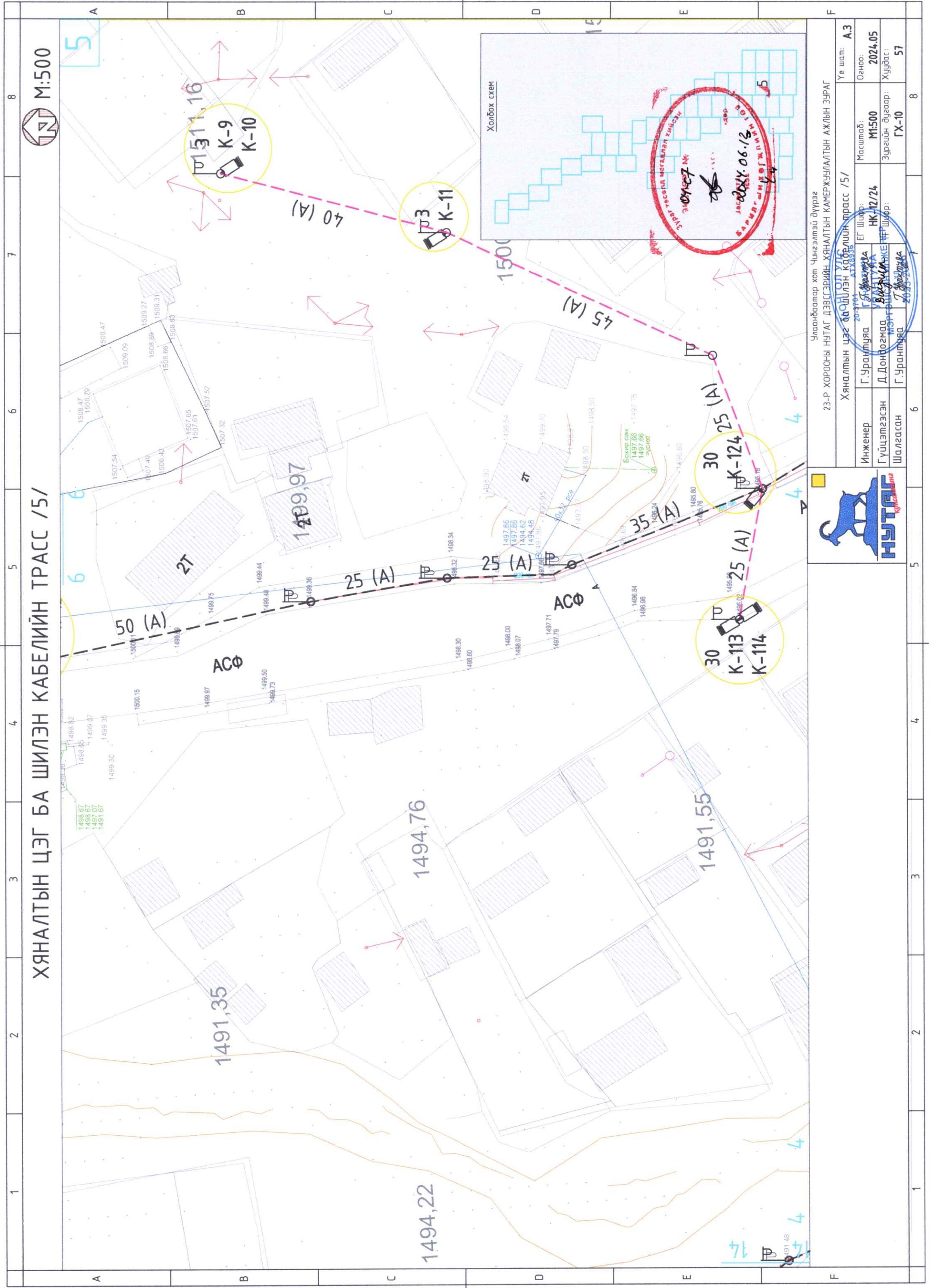
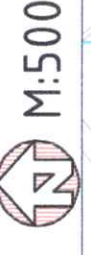

Улаанбаатар хот Чингэлтэй дүүрэг 23-Р ХОРООНЫ НУТАГ ДЭВСГЭРИЙН ХЯНАЛТЫН КАМЕРЖУУЛАЛТЫН АЖЛЫН ЗУРАГ	
Хяналтын цэг ба шилэн кабелийн трасс /5/	Үе шал: А3
Инженер Г.Урантуяа	Масштаб: М1:500
Гүйцэтгэсэн Д.Дондогмаа	ЭГ Шир: НК-12/24
Шалгасан Г.Урантуяа	Зургийн дугаар: ГХ-10
	Огноо: 2024.05
	Худбас: 57

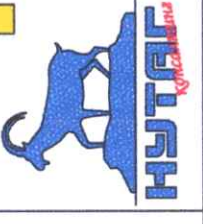

Улаанбаатар хот Чингэлтэй дүүрэг 23-Р ХОРООНЫ НУТАГ ДЭВСГЭРИЙН ХЯНАЛТЫН КАМЕРЖУУЛАЛТЫН АЖЛЫН ЗУРАГ	
Хяналтын цэг ба шилэн кабелийн трасс /5/	Үе шал: А3
Инженер Г.Урантуяа	Масштаб: М1:500
Гүйцэтгэсэн Д.Дондогмаа	ЭГ Шир: НК-12/24
Шалгасан Г.Урантуяа	Зургийн дугаар: ГХ-10
	Огноо: 2024.05
	Худбас: 57

ХЯНАЛТЫН ЦЭГ БА ШИЛЭН КАБЕЛИЙН ТРАСС /6/

M:500

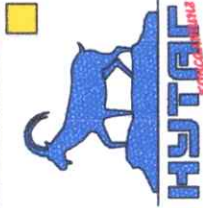
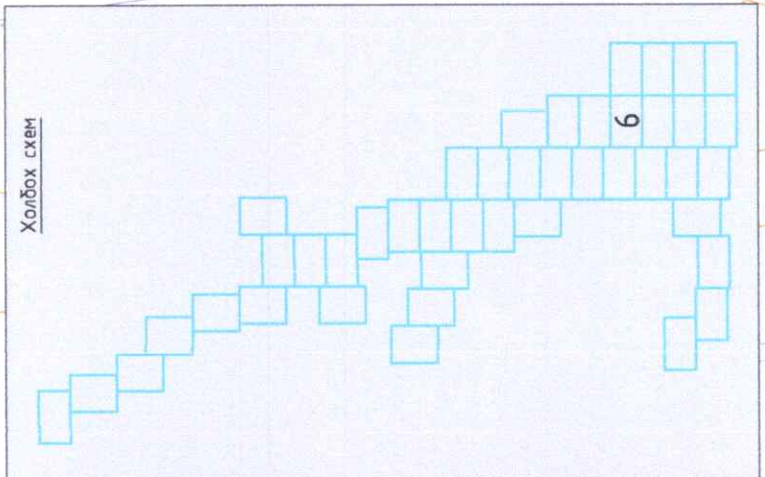
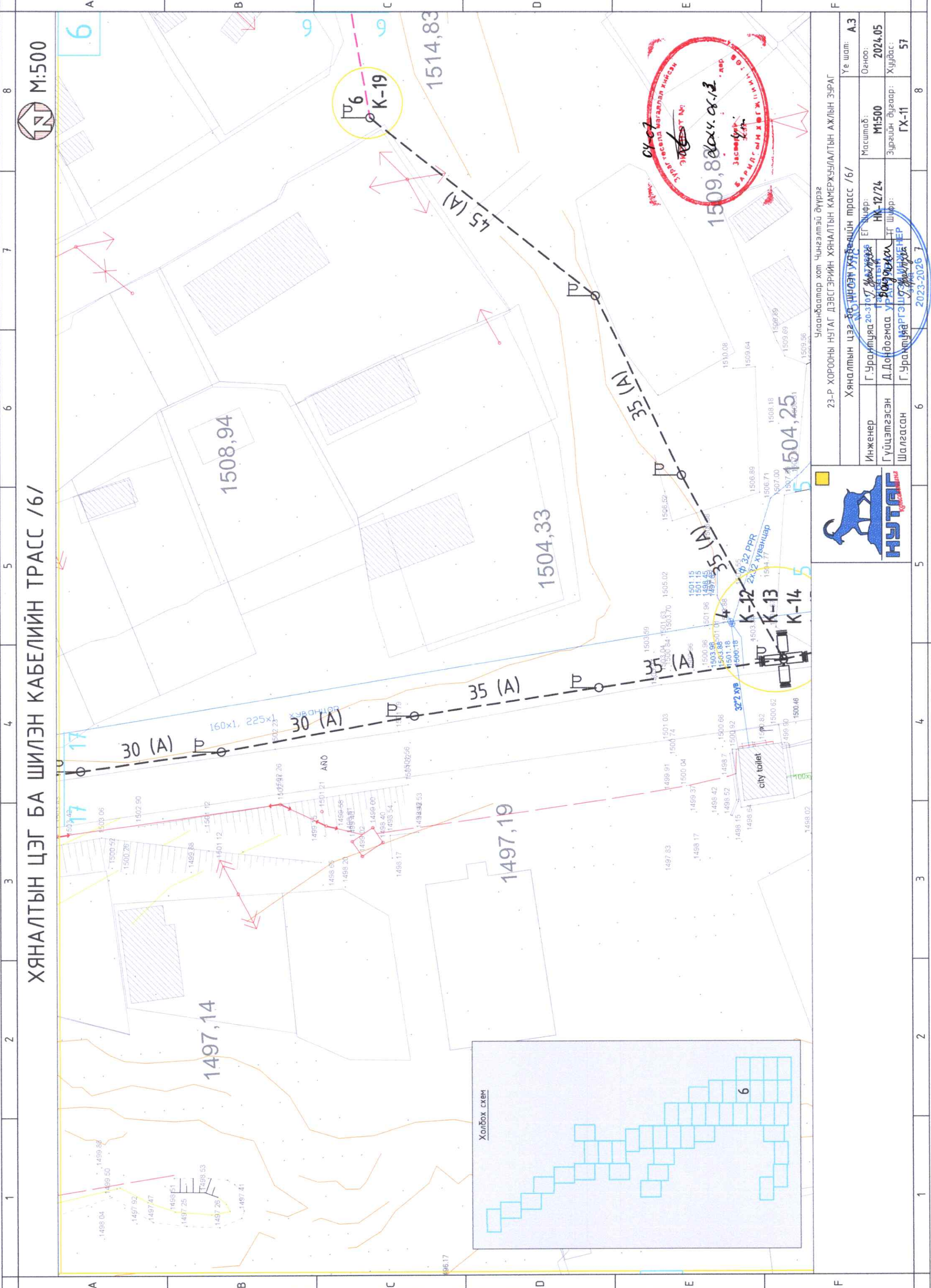

Улаанбаатар хот Чингэлтэй дүүрэг 23-Р ХОРООНЫ НУТАГ ДЭВСГЭРИЙН ХЯНАЛТЫН КАМЕРЖУУЛАЛТЫН АЖЛЫН ЗУРАГ		Хяналтын цэг ба шилэн урвэрийн трасс /6/	Үе шам: А.З
Инженер	Г.Уралтуяа	ЕГ Шурф:	Огноо:
Гүйцэтгэсэн	Д.Дондоомаа	НК-12/24	2024.05
Шалгасан	Г.Уралтуяа	ТГ Шурф:	Худбас:
		М:500	ГХ-11
		2023-2026	57

ХЯНАЛТЫН ЦЭГ БА ШИЛЭН КАБЕЛИЙН ТРАСС /7/

М:500

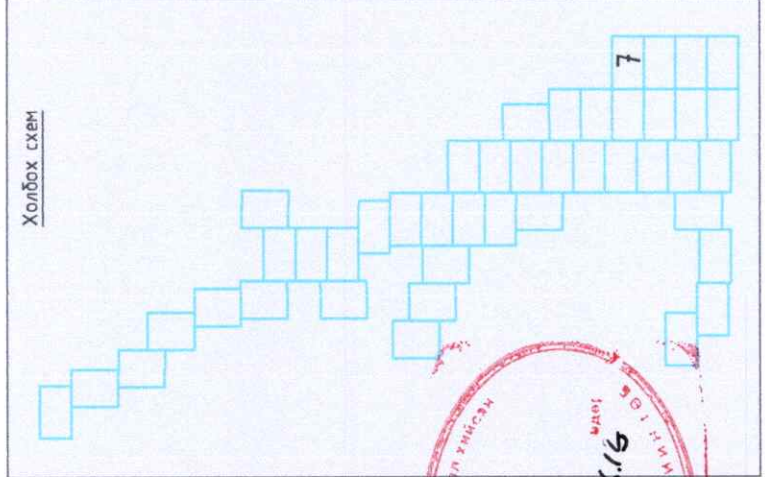
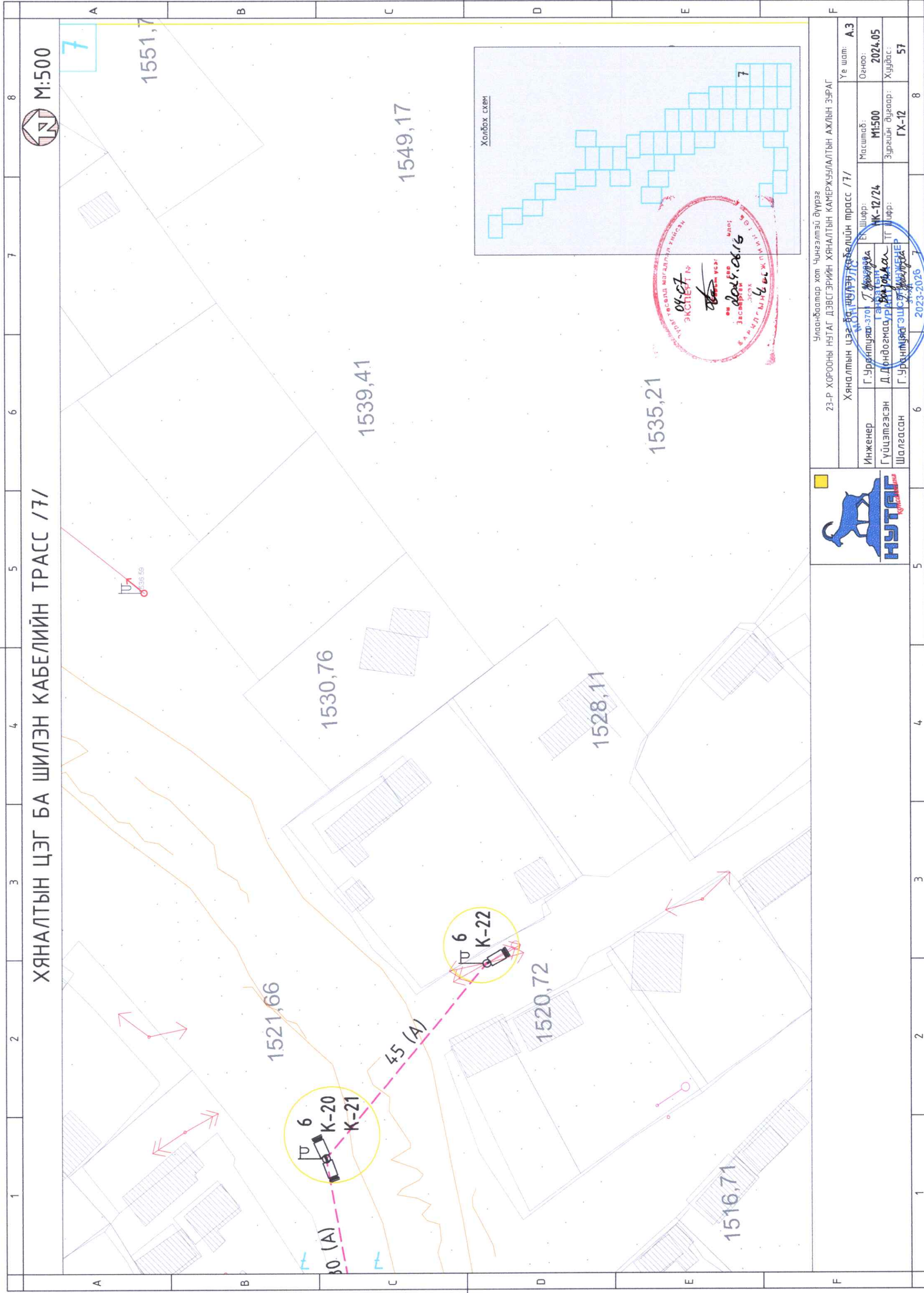

Улаанбаатар хот Чингэлтэй дүүрэг 23-р ХОРООНЫ НУТАГ ДЭВСГЭРИЙН ХЯНАЛТЫН КАМЕРЖУУЛАЛТЫН АЖЛЫН ЗУРАГ		Хяналтын цэг ба шилэн кабелийн трасс /7/		Үе шат: А.3
Инженер Г.Ураантуяа	Г.Шифр: ЖК-12/24	Масштаб: М1:500	Огноо: 2024.05	
Гүйцэтгэсэн Шалгасан Г.Ураантуяа	ТГ Шифр: ГХ-12	Зургийн дугаар: ГХ-12	Хуудас: 57	
2023-2026				

ХЯНАЛТЫН ЦЭГ БА ШИЛЭН КАБЕЛИЙН ТРАСС /8/

M:500

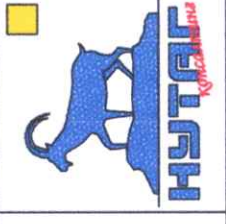
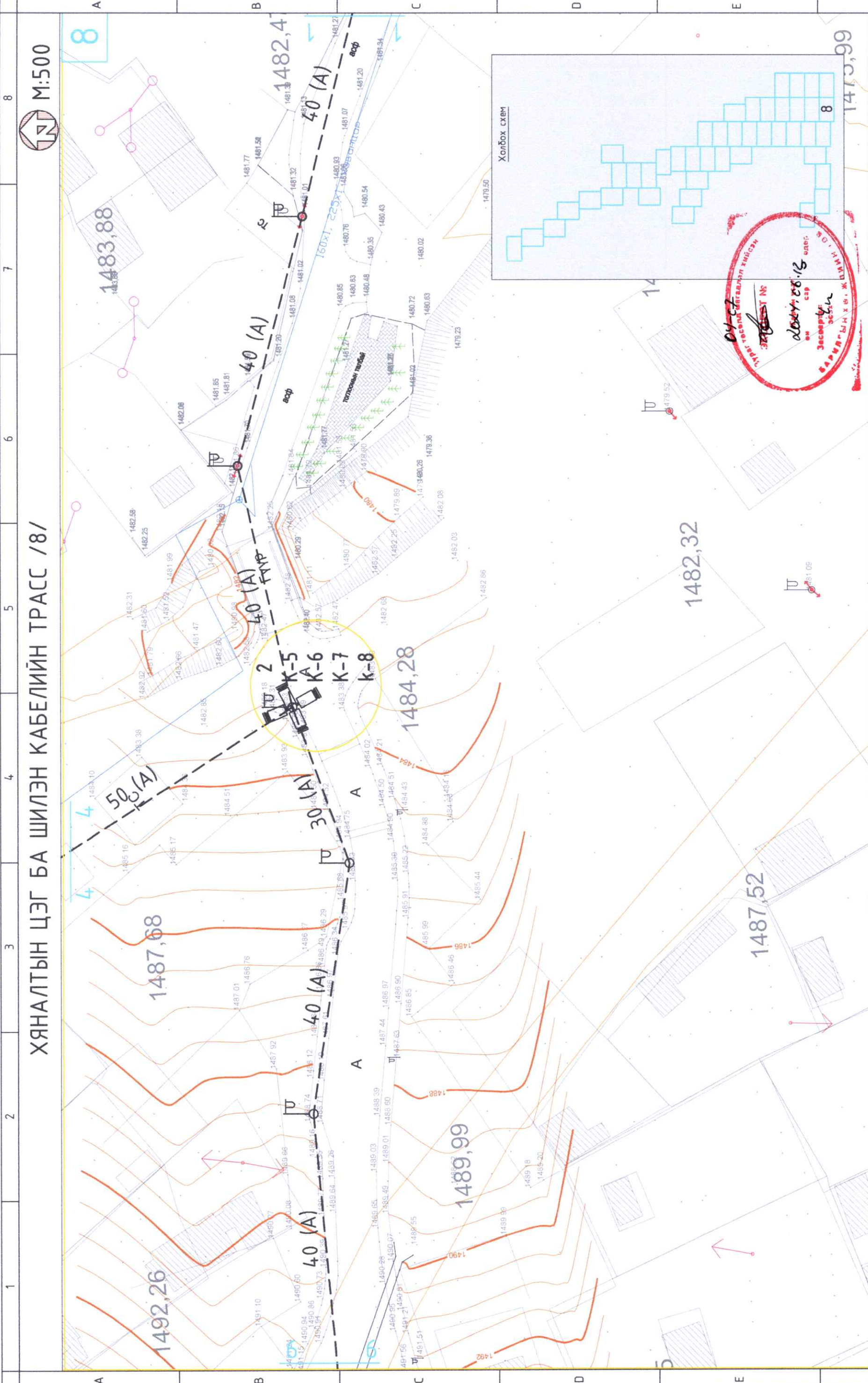

Улаанбаатар хот Чингэлтэй дүүрэг 23-Р ХОРООНЫ НУТАГ ДЭВСГЭРИЙН ХЯНАЛТЫН КАМЕРЖУУЛАЛТЫН АЖЛЫН ЗУРАГ	
Хяналтын цэг ба шилэн кабелийн трасс /8/	Үе шам: А.3
Инженер Г.Урантуяа 20-3-01. Улаанбаатар	Масштаб: М1:500
Гүйцэтгэгч Д.Долбоомаа Улаанбаатар	Эг шурф: НХ-12/24
Шалгасан Г.Урантуяа 20-3-01. Улаанбаатар	Зургийн дугаар: ГХ-13
	Хугацаа: 2024.05
	Хүндэс: 57
	2023-2026 7

1 2 3 4 5 6 7 8

A B C D E F

1 2 3 4 5 6 7 8

ХЯНАЛТЫН ЦЭГ БА ШИЛЭН КАБЕЛИЙН ТРАСС /9/

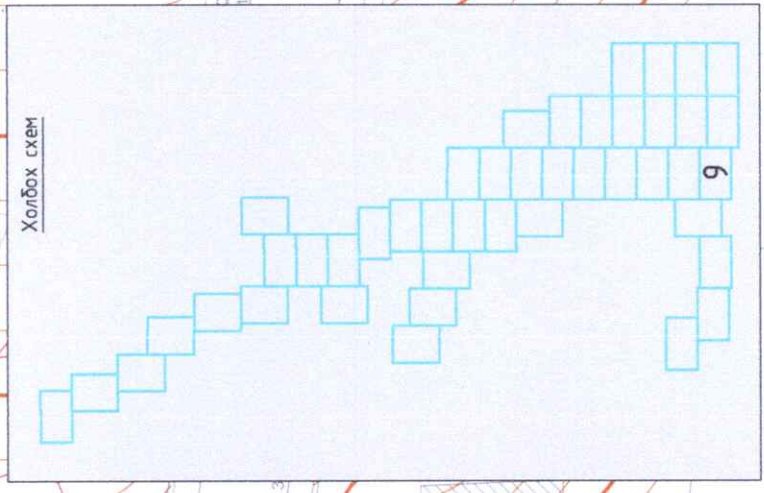
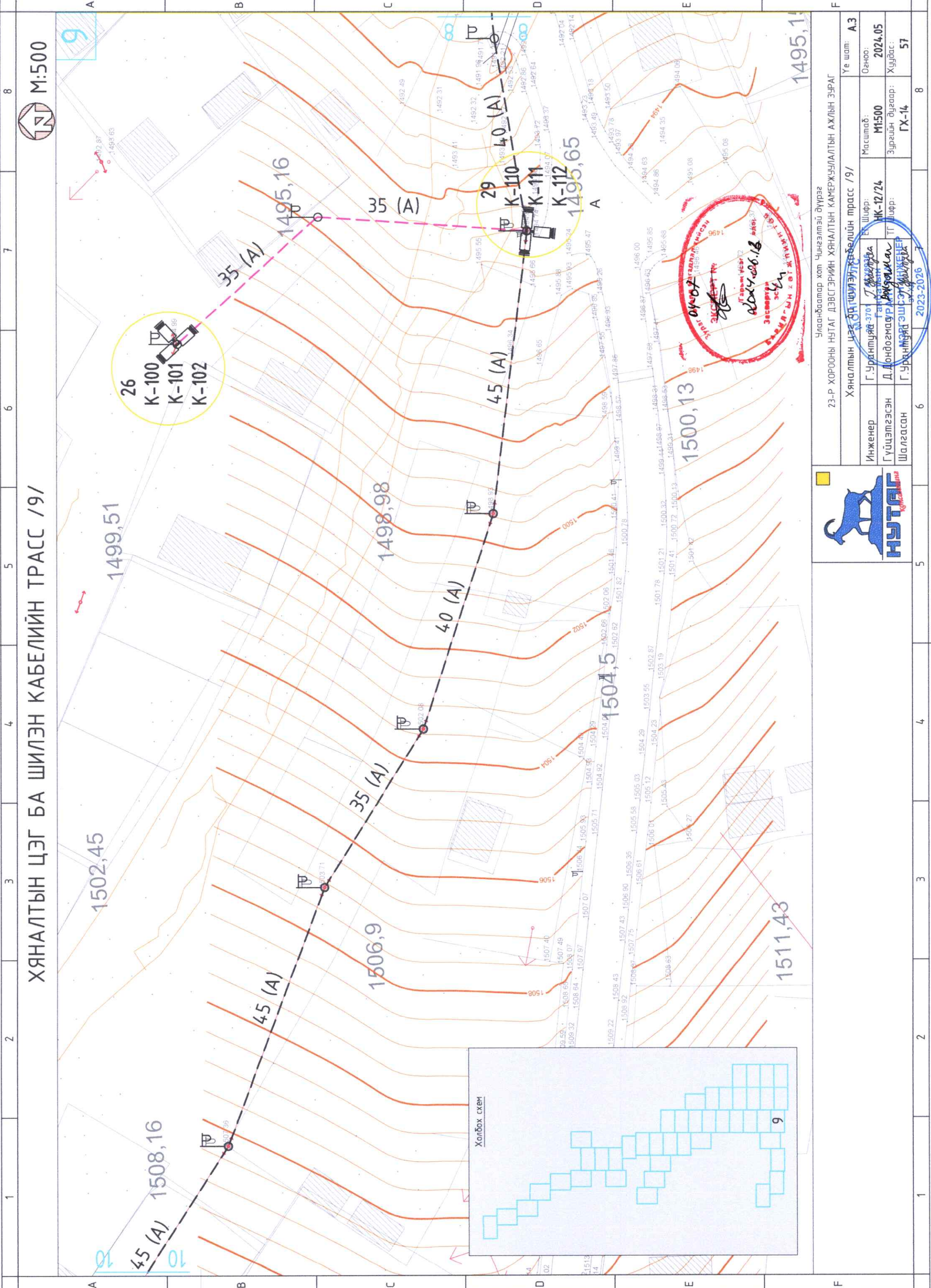

Улаанбаатар хот Чингэлтэй дүүрэг 23-Р ХОРООНЫ НУТАГ ДЭВСГЭРИЙН ХЯНАЛТЫН КАМЕРЖУУЛАЛТЫН АЖЛЫН ЗУРАГ		Үе шам: А.3
Инженер Г.Урантүвшин	Масштаб: М1:500	Огноо: 2024.05
Гүйцэтгэсэн Д.Дондогмаа	Шифр: НК-12/24	Худбас: Худбас
Шалгасан Г.Урантүвшин	ТГ Шифр: ГХ-14	57
Хяналтын цэг ба шилэн кабелийн трасс /9/		2023-2026

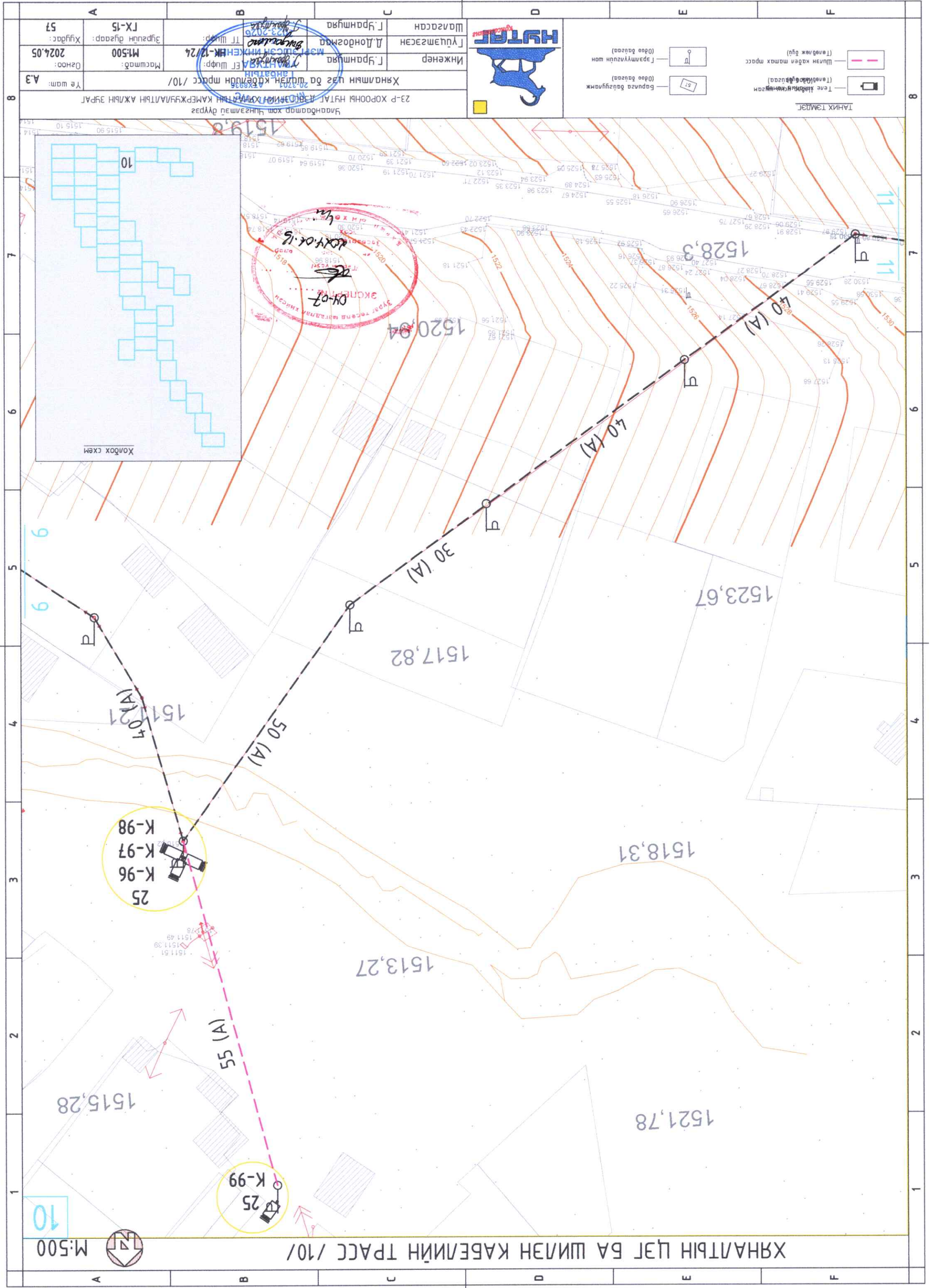

Хяналтын цэг ба шилэн кабелийн трасс /10/	Инженер	Г.Граншва	МОНГОЛЫН ИНЖЕНЕР-12/24	Масштаб:	M:500	Огноо:	2024.05	Хугацаа:	57
Улаанбаатар хот Чингэлтэй дүүрэг 23-р хорооны НТГАТ дэвсгэрийн ХЯНАЛТЫН КАМЕРЖУУЛАЛТЫН АЖЛЫН ЭВРАЛ	Шалтсаан	Г.Граншва	Г.Граншва	Эргүүлэн дугаар:	ГХ-15	Хугацаа:	57		

НТГАТ
МОНГОЛЫН ТЕХНИКИЙН
УНИВЕРСИТЕТ

ТАНИХ ТЭМДЭГ

- Шилэн кабелийн трасс (Төвөлж буй)
- Тусгай станц (Төвөлж буй)
- Станц (Төвөлж буй)
- Баруун бүс (Төвөлж буй)
- Зүүн бүс (Төвөлж буй)

ХЯНАЛТЫН ЦЭГ БА ШИЛЭН КАБЕЛИЙН ТРАСС /10/ M:500

ХЯНАЛТЫН ЦЭГ БА ШИЛЭН КАБЕЛИЙН ТРАСС /11/

М:500

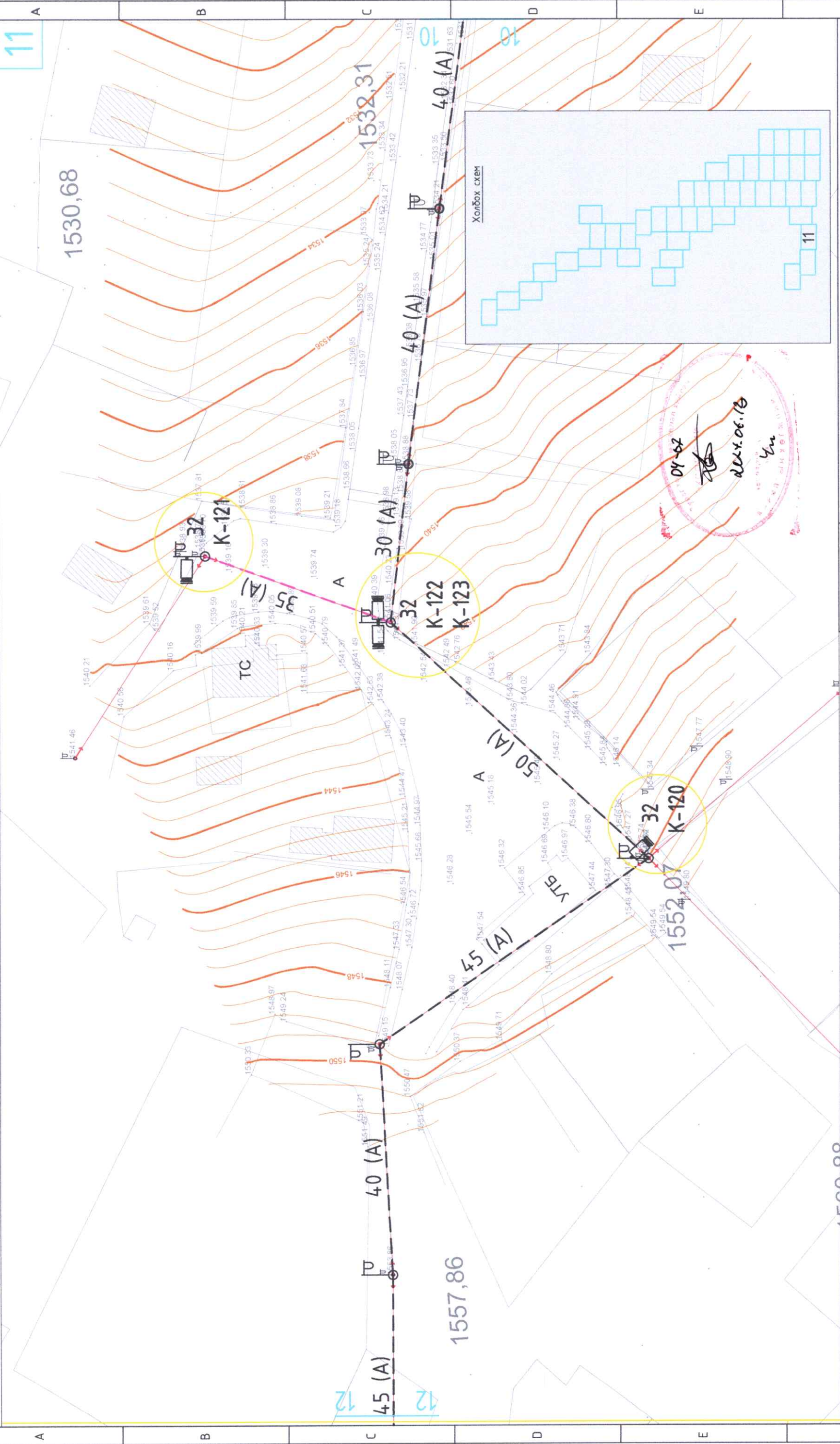

		Улаанбаатар хот Чингэлтэй дүүрэг 23-р ХОРООНЫ НУТАГ ДЭВСГЭРИЙН ХЯНАЛТЫН КАМЕРЖУУЛАЛТЫН АЖЛЫН ЗУРАГ		Үе шат: А.3	
		Хяналтын цэг ба шилэн кабелийн трасс /11/		Огноо: 2024.05	
Инженер	Г.Урантуяа	Масштаб:	М1:500	Зургийн дугаар:	ГХ-16
Гүйцэтгэсэн	Д.Дондомов	Шифр:	ЖК-12/24	Худбас:	57
Шалгасан	Г.Урантуяа	ТГ Шифр:	ЖК-12/24		

ХЯНАЛТЫН ЦЭГ БА ШИЛЭН КАБЕЛИЙН ТРАСС /12/

M:500

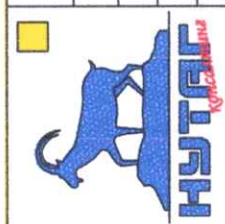
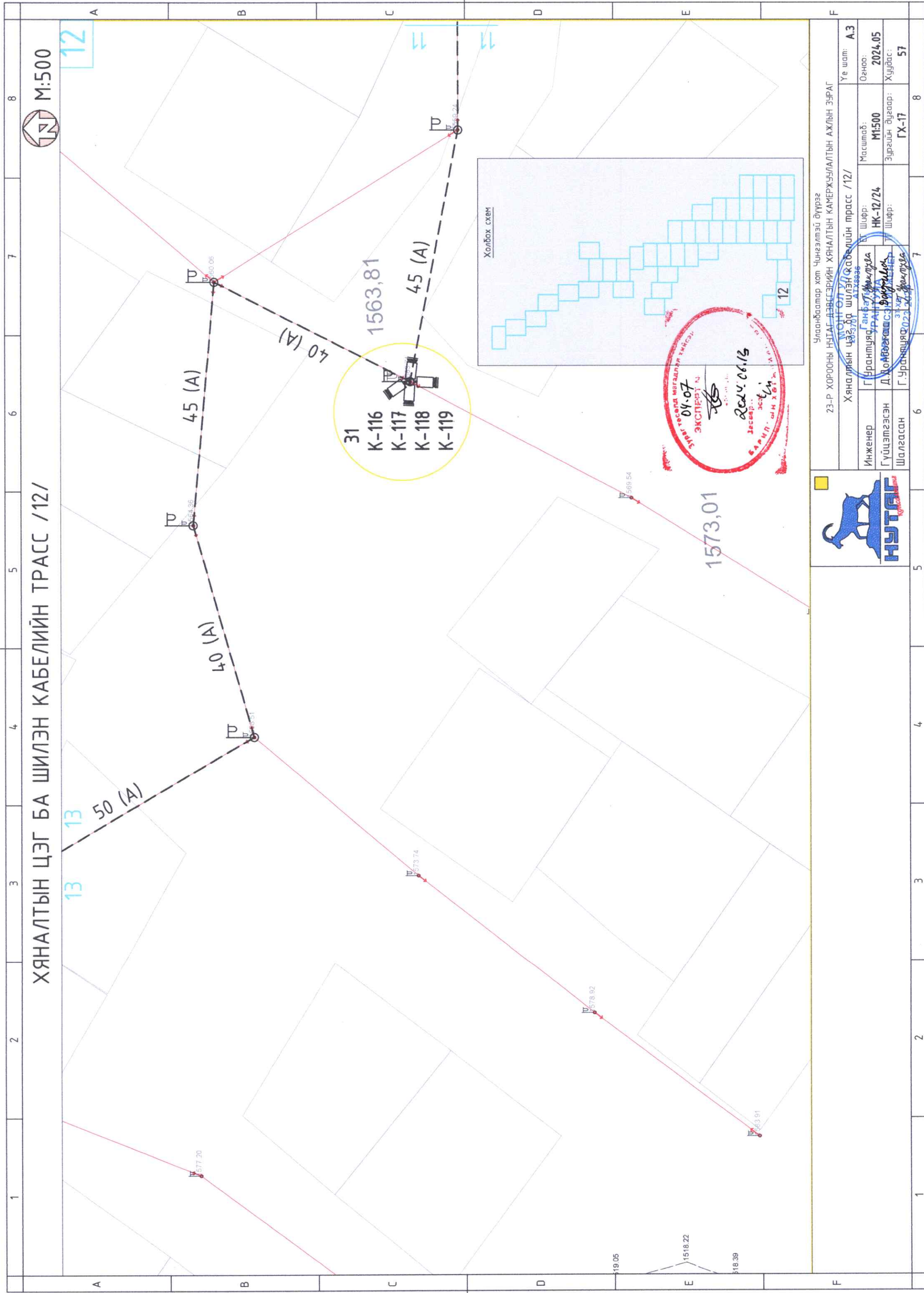

Улаанбаатар хот Чингэлтэй дүүрэг 23-р хорооны НУТАГ ДЭВСЭГИЙН ХЯНАЛТЫН КАМЕРЖУУЛАЛТЫН АЖЛЫН ЗҮРАГ		Уг шал: A.3
Хяналтын цэг ба шилэн кабелийн трасс /12/		Огноо: 2024.05
Инженер	Г.Уранцэцэг	Масштаб: M:500
Гүйцэтгэсэн	Д.Амвожиг	Зургийн дугаар: ГХ-17
Шалгасан	Г.Уранцэцэг	Хүндэс: 57

Эхтөгсөнд өргөдөгдөг хэргийн
ЭХСЕРТ №
04.07
2024.06.13
Засвар...
Б.Ариун...
ОМ ХӨТ...
12

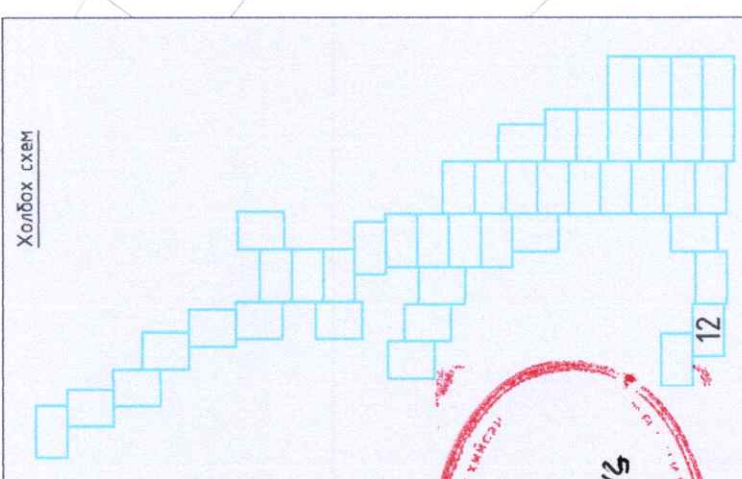

1	2	3	4	5	6	7	8
A	B	C	D	E	F		

ХЯНАЛТЫН ЦЭГ БА ШИЛЭН КАБЕЛИЙН ТРАСС /13/



M:500

13

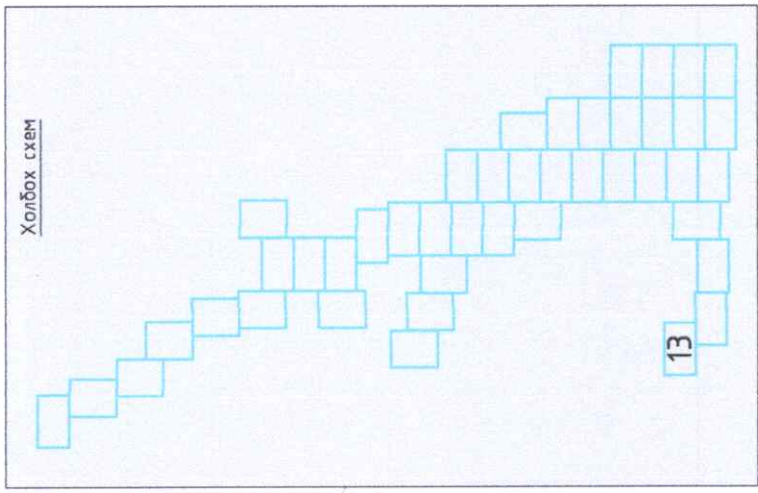
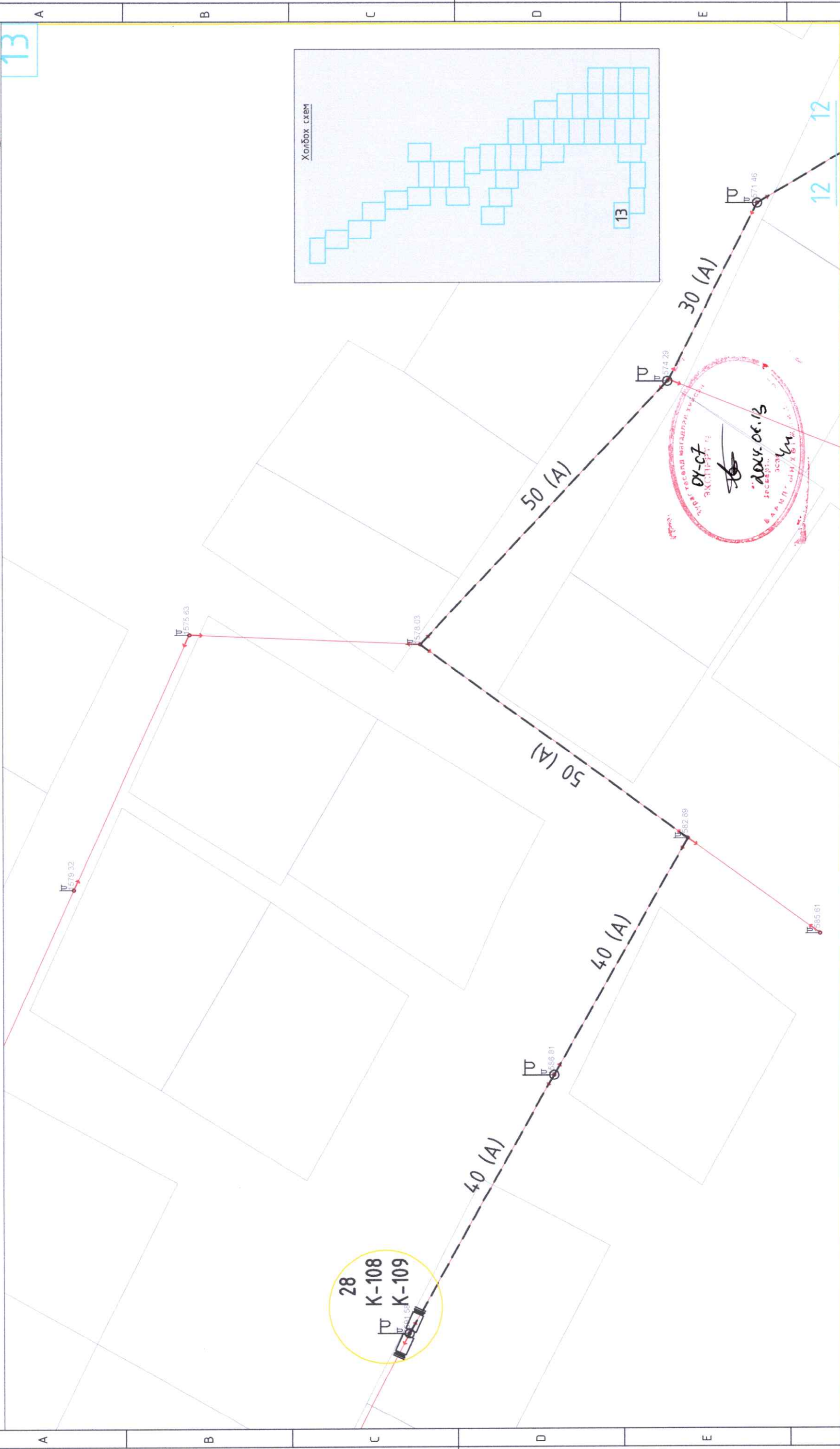

Улаанбаатар хот Чингэлтэй дүүрэг 23-р ХОРООНЫ НУТАГ ДЭВСГЭРИЙН ХЯНАЛТЫН КАМЕРЖУУЛАЛТЫН АЖЛЫН ЗҮРАГ		Үе шат: А.3
Хяналтын цэг ба шилэн кабелийн трасс /13/		Огноо: 2024.05
Инженер Г.Уранцэцэг	Шифр: НК-12/24	Масштаб: M:500
Гүйцэтгэсэн Д.Дондогмаа	ТГ Шифр: ГХ-18	Зургийн дугаар: 57
Шалгасан Г.Уранцэцэг	ТГ Шифр: 2023-2026	

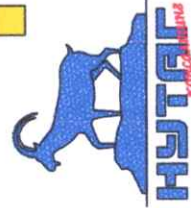

ХЯНАЛТЫН ЦЭГ БА ШИЛЭН КАБЕЛИЙН ТРАСС /14/

M:500



		Улаанбаатар хот Чингэлтэй дүүрэг 23-р ХОРООНЫ НУТАГ ДЭВСГЭРИЙН ХЯНАЛТЫН КАМЕРЖУУЛАЛТЫН АЖЛЫН ЗУРАГ	
Хяналтын цэг ба шилэн кабелийн трасс /14/		1192.61	
Инженер	Г.Урантүвшин	Масштаб:	M:500
Гүйцэтгэсэн	Д.Дондогов	ГШ Шифр:	HK-12/24
Шалгасан	Г.Урантүвшин	ГШ Шифр:	ГХ-19
Хяналтын цэг ба шилэн кабелийн трасс /14/	Улаанбаатар хот Чингэлтэй дүүрэг	Үе шал:	A.3
Инженер	Г.Урантүвшин	Огноо:	2024.05
Гүйцэтгэсэн	Д.Дондогов	Зургийн дугаар:	Худбас: 57
Шалгасан	Г.Урантүвшин		

ХЯНАЛТЫН ЦЭГ БА ШИЛЭН КАБЕЛИЙН ТРАСС /15/

M:500

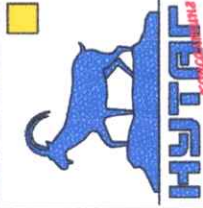
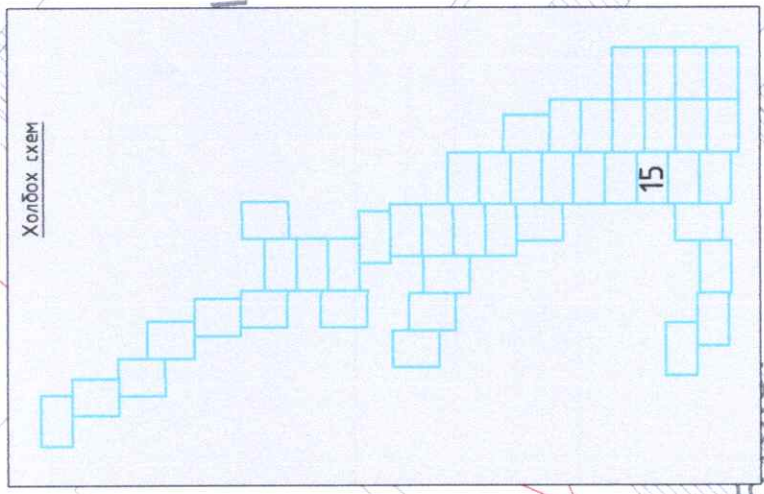
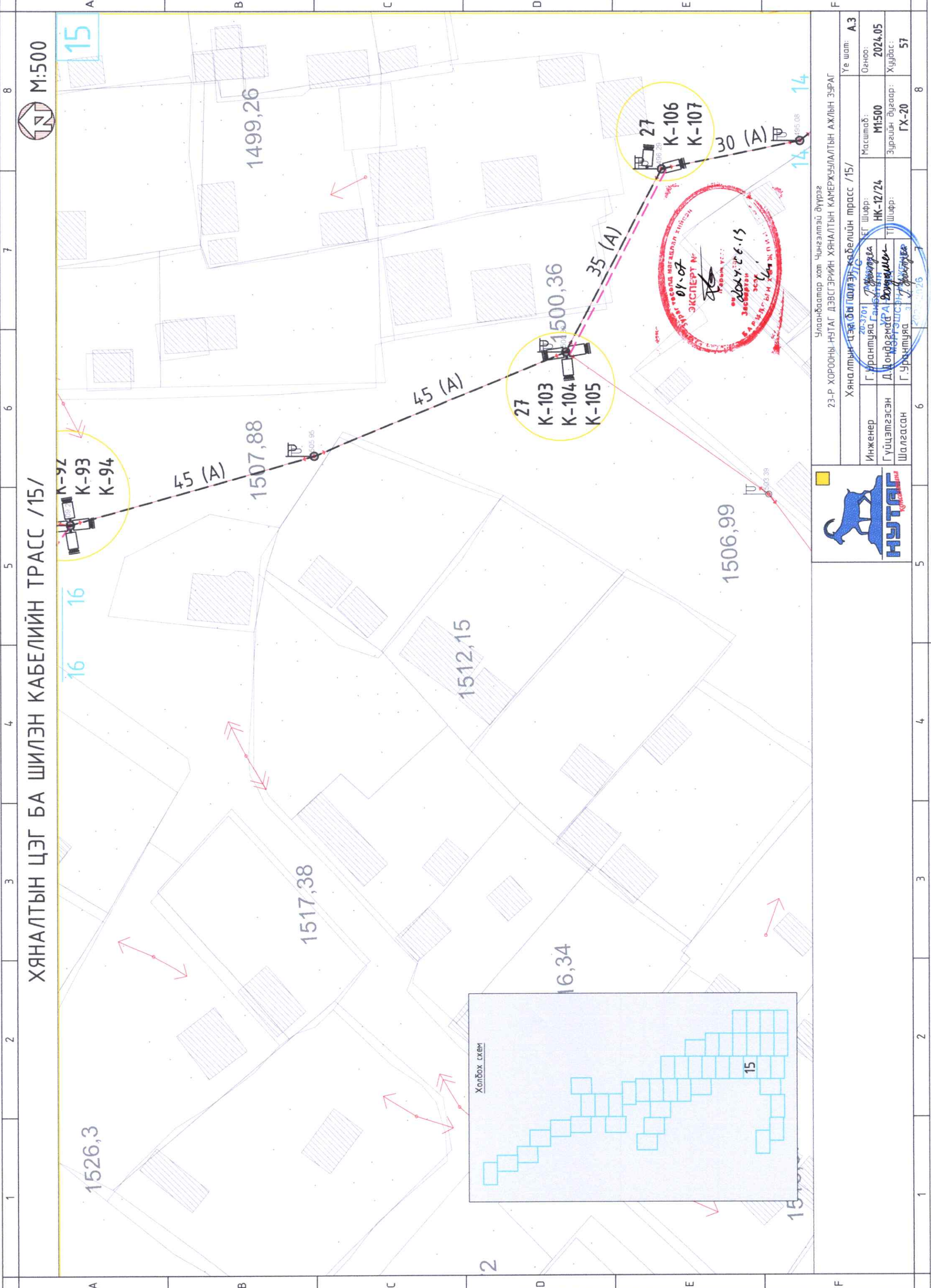

Улаанбаатар хот Чингэлтэй дүүрэг 23-Р ХОРООНЫ НУТАГ ДЭВСГЭРИЙН ХЯНАЛТЫН КАМЕРЖУУЛАЛТЫН АЖЛЫН ЗУРАГ		Үе шат: А.3
Хяналтын цэг ба шилэн кабелийн трасс /15/		Огноо: 2024.05
Инженер Г.Урантуяа	ТЭГ Шифр: НК-12/24	Масштаб: М1:500
Гүйцэтгэсэн Д.Дондорзаяа	ТГ Шифр:	Зургийн дугаар: ГХ-20
Шалгасан Г.Урантуяа	ТГ Шифр:	Хуудас: 57

ХЯНАЛТЫН ЦЭГ БА ШИЛЭН КАБЕЛИЙН ТРАСС /16/

М:500

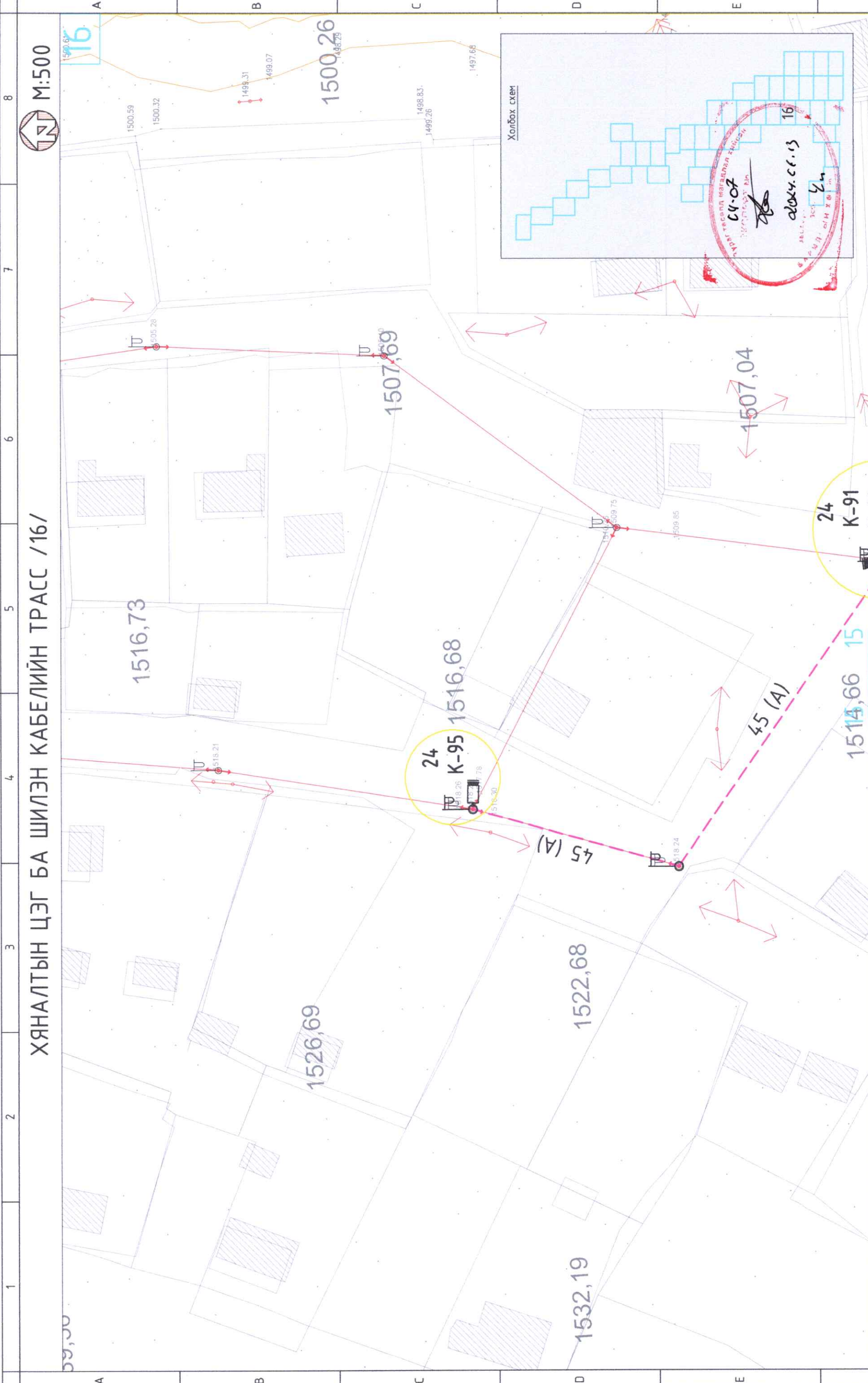

Улаанбаатар хот Чингэлтэй дүүрэг	
23-Р ХОРООНЫ НУТАГ ДЭВСГЭРИЙН ХЯНАЛТЫН КАМЕРЖУУЛАЛТЫН АЖЛЫН ЗУРАГ	
Хяналтын цэг ба шилэн кабелийн трасс /16/	Үе шам: А.3
Инженер Г.Урантүвшинт Г.Урантүвшинт	Масштаб: М1:500
Гүйцэтгэсэн Д.Дондоо Г.Урантүвшинт	ЕГ Шифр: НК-12/24
Шалгасан Г.Урантүвшинт	ТГ Шифр: ГХ-21
	Огноо: 2024.05
	Худбас: 57

Хяналтын цэг ба шилэн кабелийн трасс /16/
 20-3701
 2023-2024

Холбох схем

16

44.07
 2024.05.13
 4m

1500.61
 1500.59
 1500.32
 1499.31
 1499.07
 1500.26
 1498.83
 1497.66

1516.73
 1522.68
 1532.19
 1507.69
 1507.04
 1514.66

24
 К-95
 24
 К-91

45 (A)
 45 (B)

1518.24
 1516.30
 1515.78
 1509.75
 1508.85

1515.21

1500.81

1500.81

1500.81

ХЯНАЛТЫН ЦЭГ БА ШИЛЭН КАБЕЛИЙН ТРАСС /19/

M:500

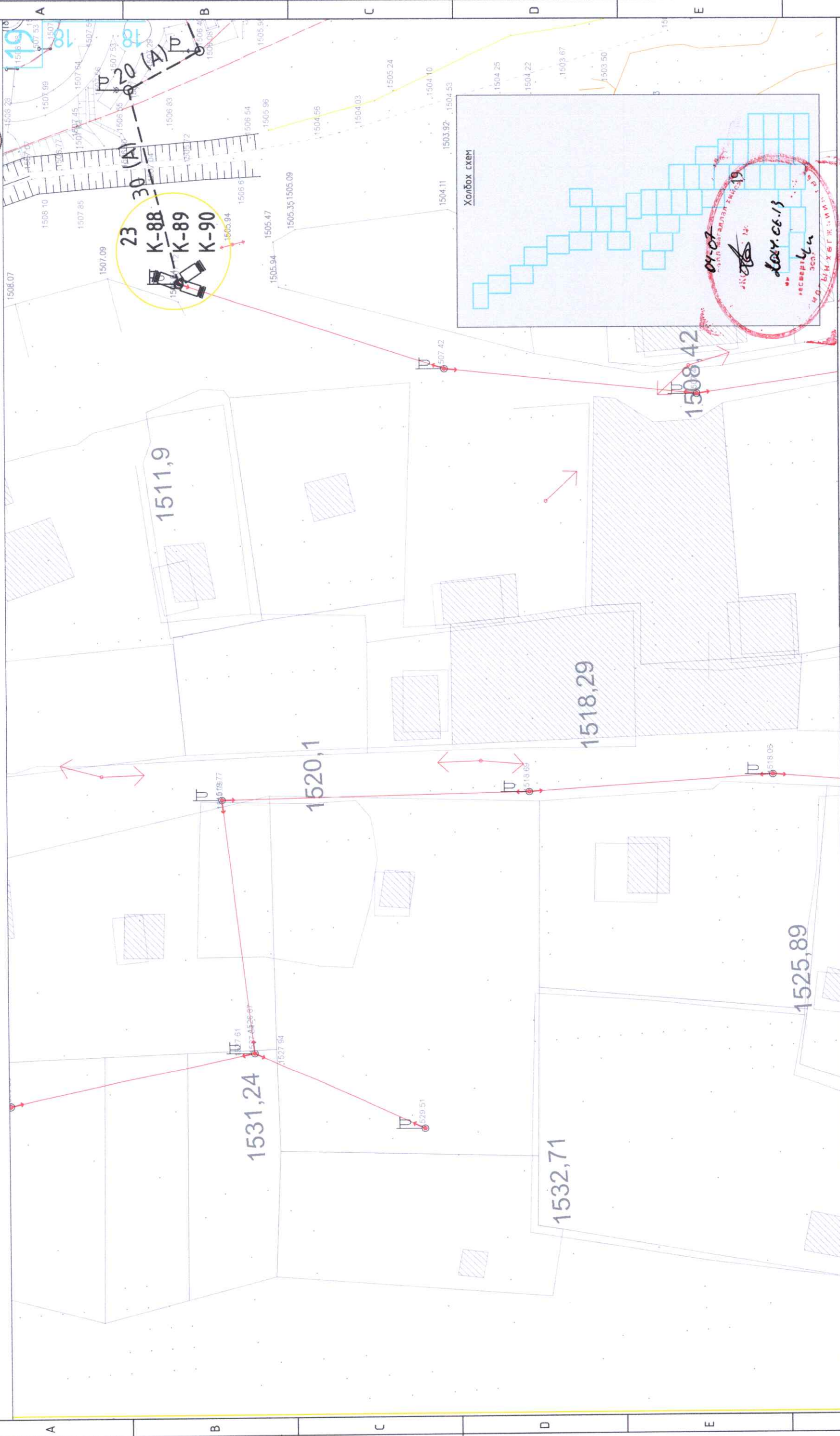

		Улаанбаатар хот Чингэлтэй дүүрэг 23-р ХОРООНЫ НУТАГ ДЭВСГЭРИЙН ХЯНАЛТЫН КАМЕРЖУУЛАЛТЫН АЖЛЫН ЗУРАГ	
		Хяналтын цэг ба шилэн кабелийн трасс /19/	
Инженер	Г.Урантуяа	Масштаб:	M:500
Гүйцэтгэсэн	Д.Дондогмаа	ХК-12/24	2024.05
Шалгасан	Г.Урантуяа	Зургийн дугаар:	ГХ-24 57
Үе шам: А.3		Огноо: 2024.05	
Хяналтын цэг ба шилэн кабелийн трасс /19/		Зургийн дугаар: ГХ-24 57	
Инженер: Г.Урантуяа Гүйцэтгэсэн: Д.Дондогмаа Шалгасан: Г.Урантуяа		МАСШТАБ: М:500 ХК-12/24 ЗУРГИЙН ДУГААР: ГХ-24 57	

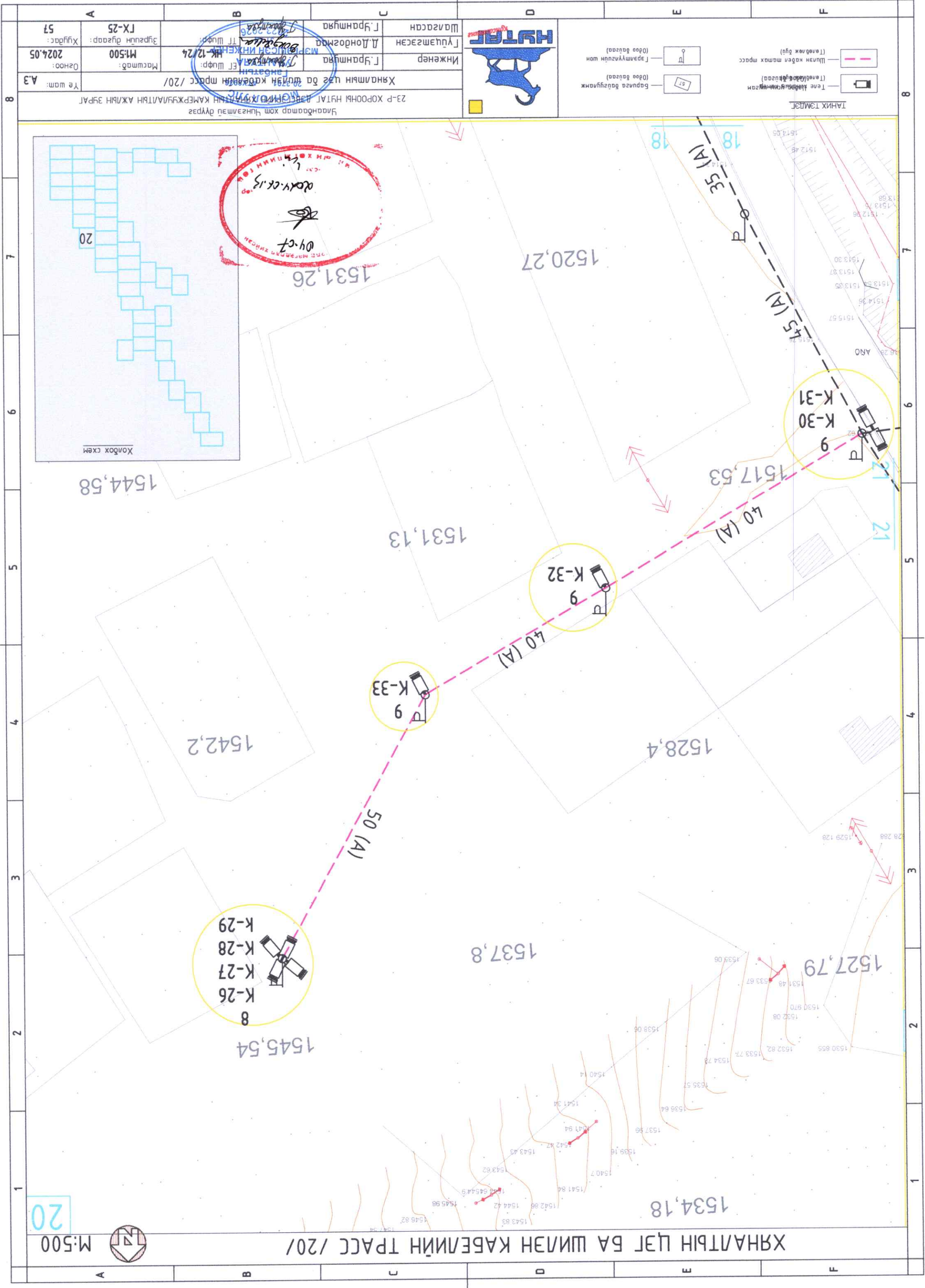

20

M:500



ХЯНАЛТЫН ЦЭГ БА ШИЛЭН КАБЕЛИЙН ТРАСС /20/

K-26
K-27
K-28
K-29
8

K-33
9

K-32
9

K-30
K-31
9

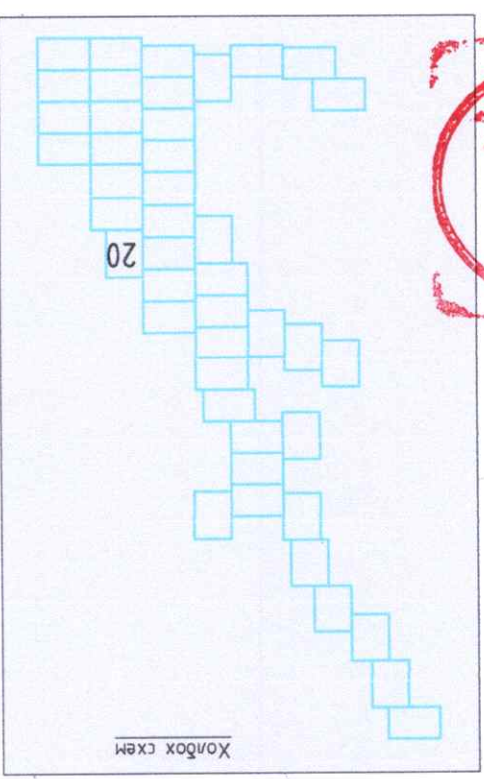

04.07
[Signature]
[Red Stamp]

Төвөгжүүлсэн (Төвөгжөөгүй)
Багууцагч (Төвөгжөөгүй)
Шилэн кабелийн тусгаарлагч (Төвөгжөөгүй)

Хяналтын цэг ба шилэн кабелийн тусгаарлагч /20/	Масштаб: M:500	Огноо: 2024.05	Хувиар: 57
Инженер: Г.Ураншүрэн	МЭРЭГЧИЙН ИНЖЕНЕР: М.П. Доржиев	Т.Шуур: Г.Ураншүрэн	Т.Шуур: Г.Ураншүрэн
Шалбарсан: Г.Ураншүрэн	Г.Ураншүрэн	Г.Ураншүрэн	Г.Ураншүрэн



ТАНИХ ТЭМДЭГ

ХЯНАЛТЫН ЦЭГ БА ШИЛЭН КАБЕЛИЙН ТРАСС /21/

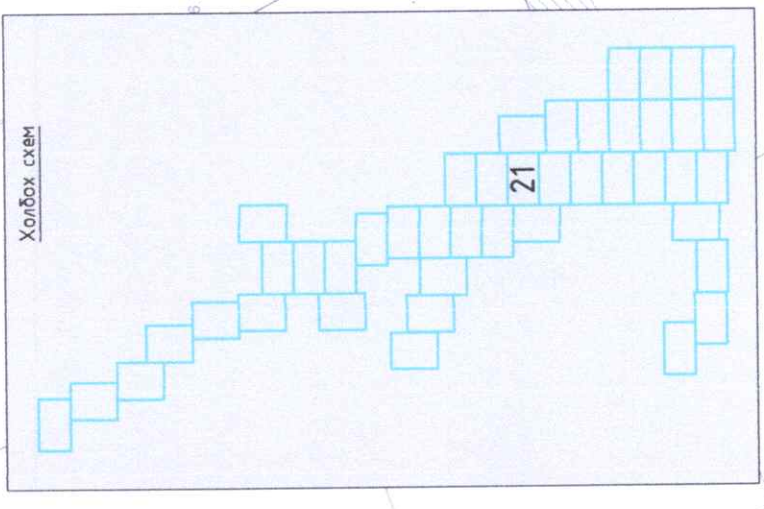
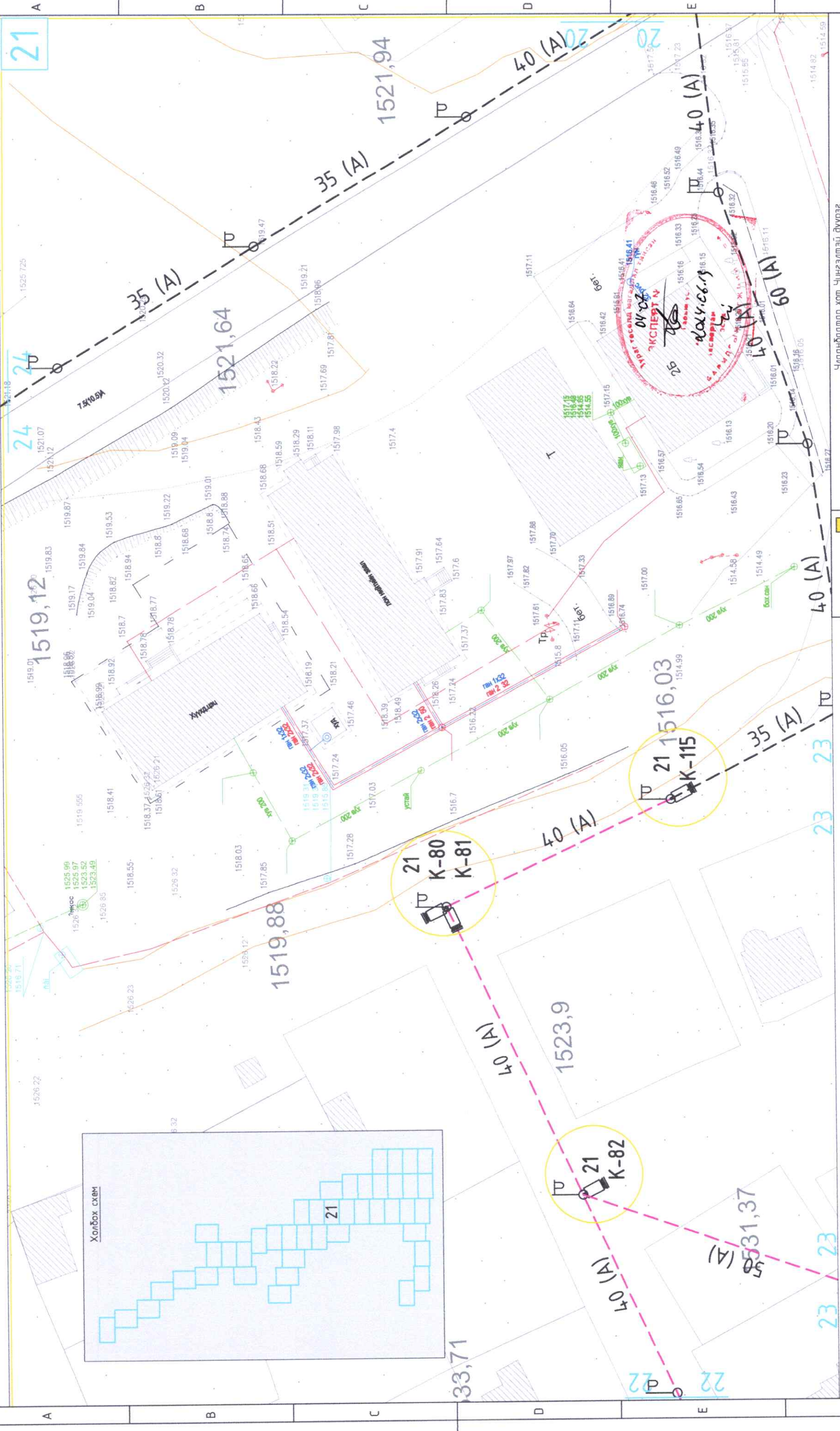

		Улаанбаатар хот Чингэлтэй дүүрэг 23-Р ХОРООНЫ НУТАГ ДЭВСГЭРИЙН ХЯНАЛТЫН КАМЕРЖУУЛАЛТЫН АЖЛЫН ЗУРАГ	
		Хяналтын цэг: ВАЛЫЛЭН КАБЕЛИЙН ТРАСС /21/	Үе шам: A3
Инженер Г.Урантүвшин	Маштаб: М1:500	Огноо: 2024.05	Ажлын төрөл: А3
Гүйцэтгэсэн Шалгасан Д.Дондогчид Г.Урантүвшин	Зургийн дугаар: ГХ-26	Хуудас: 57	Хуудас: 57

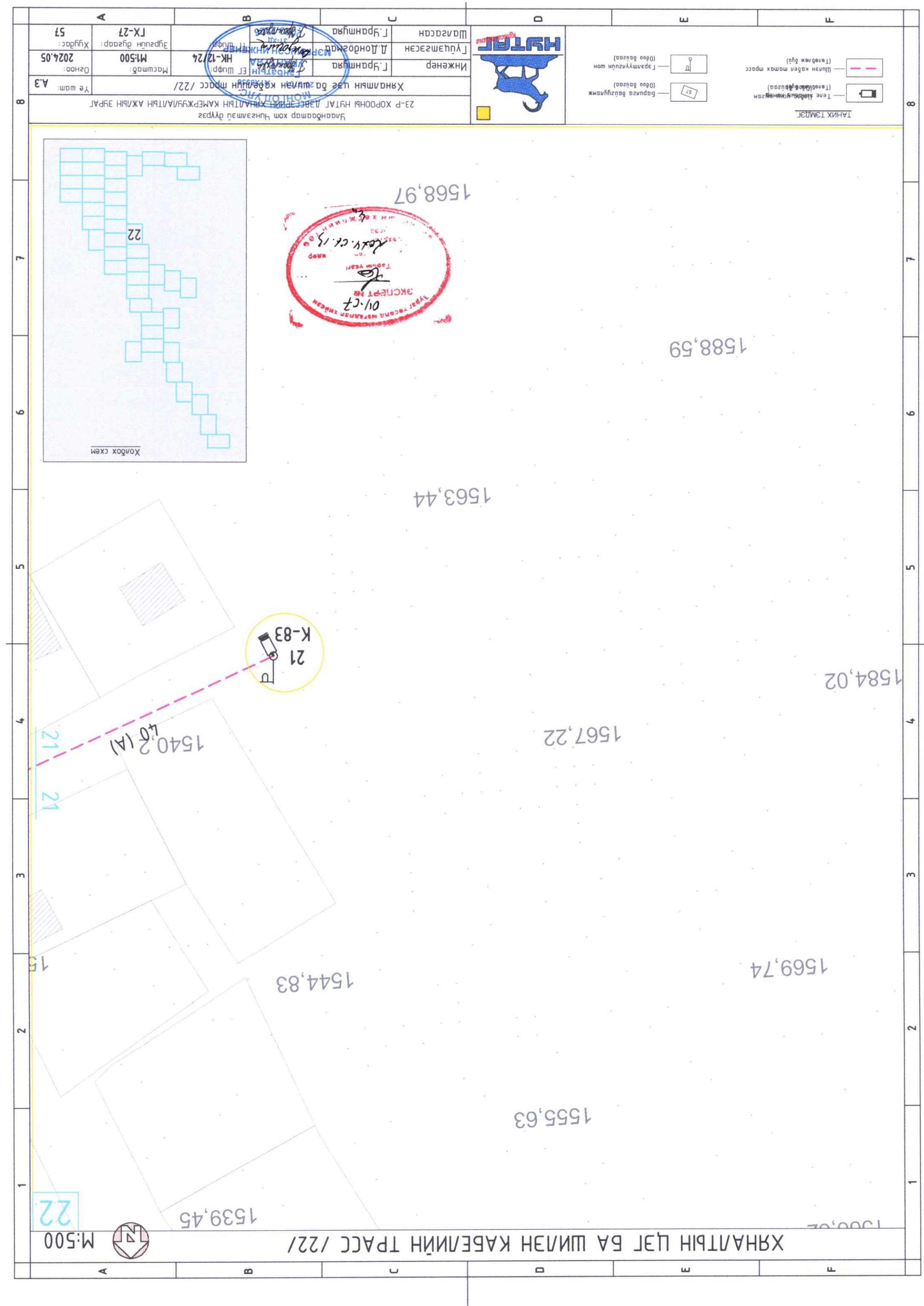

ХЯНАЛТЫН ЦЭГ БА ШИЛЭН КАБЕЛИЙН ТРАСС /22/

M:500



22

1539,45

1544,83

1555,63

1569,74

1567,22

1584,02

1563,44

1588,59

1568,97

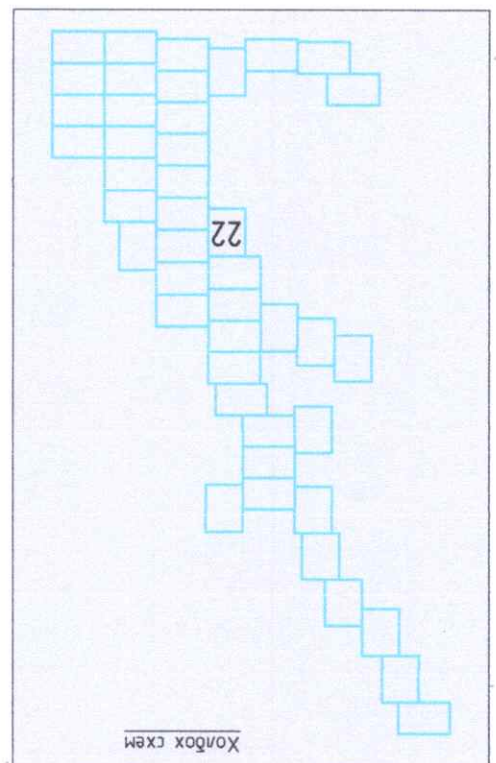

Т	Төсө (Өөрийн хөрөнгө) Төсө (Хөдөө аж ахуй) Төсө (Хүндэтгэл)	У	Улаанбаатар хот
Э	Төсө (Хөдөө аж ахуй) Төсө (Хүндэтгэл)	Д	Хяналтын цэг ба шилэн кабелийн трасс /22/
Э	Төсө (Хөдөө аж ахуй) Төсө (Хүндэтгэл)	И	Инженер Г. Яранцраа
Э	Төсө (Хөдөө аж ахуй) Төсө (Хүндэтгэл)	Л	Л. Дондогжид
Э	Төсө (Хөдөө аж ахуй) Төсө (Хүндэтгэл)	М	М. Сүхбаатар
Э	Төсө (Хөдөө аж ахуй) Төсө (Хүндэтгэл)	Х	Хуудас: 53



Хяналтын цэг ба шилэн кабелийн трасс /22/
 М:500
 2024.05

А

Б

Г

Д

Э

Т

8

7

6

5

4

3

2

1

7

6

5

4

3

2

1

А

Б

Г

Д

Э

Т

8

ХЯНАЛТЫН ЦЭГ БА ШИЛЭН КАБЕЛИЙН ТРАСС /23/

M:500

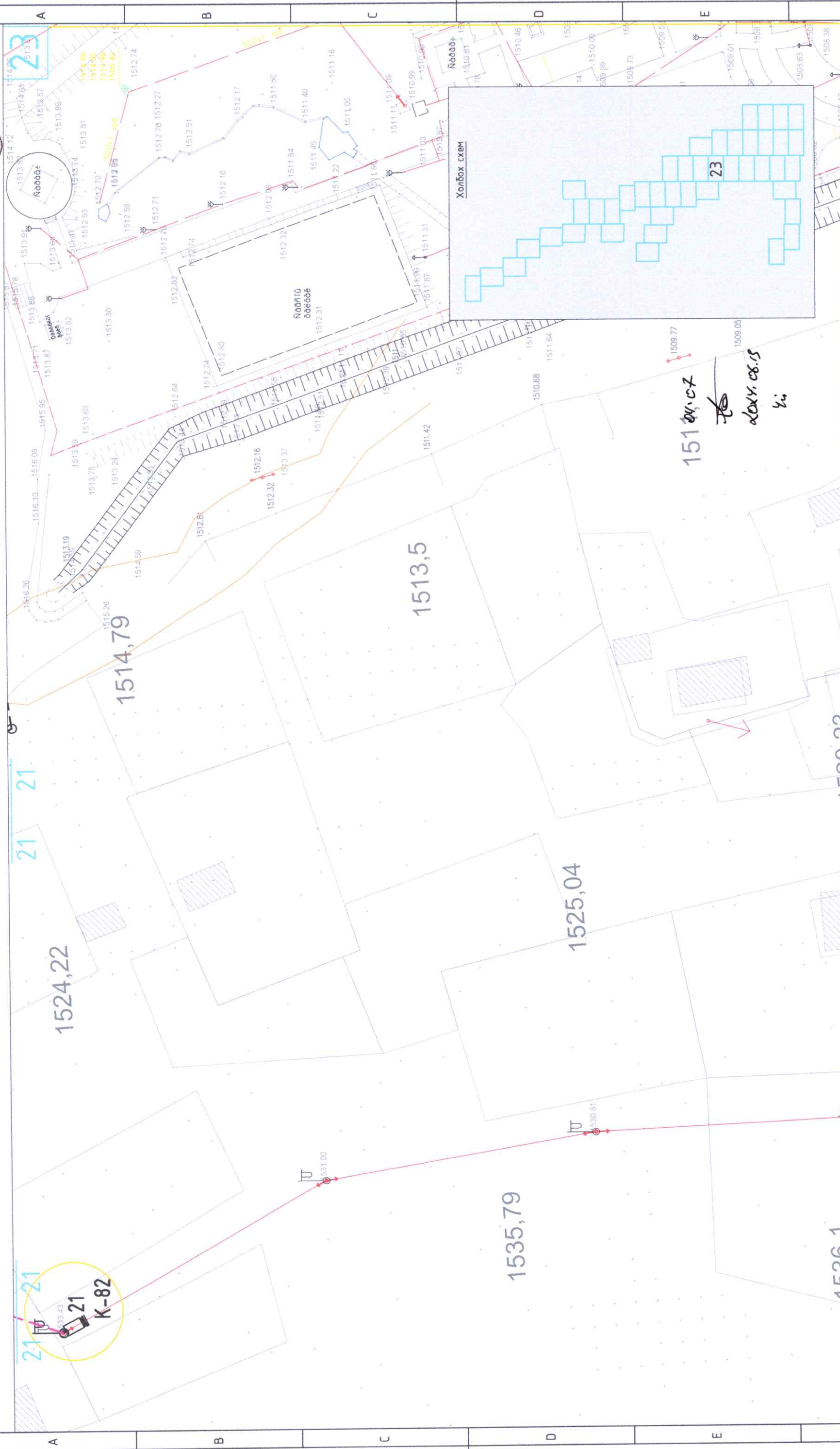

- ТАНИХ ТЭМДЭЛ**
- Теле хяналтын цэг (Төв байршил)
 - Шилэн кабель татах трасс (Төлөөлж бүл)
 - Барилга байгууламж (Өвөө байгаа)
 - Гэрэлтүүлгийн шон (Өвөө байгаа)

- Барилга байгууламж (Өвөө байгаа)
- Гэрэлтүүлгийн шон (Өвөө байгаа)



Улаанбаатар хот Чингэлтэй дүүрэг 23-р ХОРООНЫ НУТАГ ДЭВСГЭРИЙН ХЯНАЛТЫН КАМЕРЖУУЛАЛТЫН АЖЛЫН ЗУРАГ		Үе шам: A.3
Хяналтын цэг ба шилэн кабелийн трасс /23/		Огноо: 2024.05
Инженер Г.Урантүвшин	Масштаб: M1:500	Хуудас: 57
Гүйцэтгэсэн Д.Дондогов	НХ-12/24	Зурагч дугаар: ГХ-28
Шалгасан Г.Урантүвшин	ТТ Шургуулагч МЭРГЭШЭЭН ИРЖИГЭН У.Сүхбаатар	
20-1704 АХУ938 ЕГ Шургуулагч Г.Урантүвшин		
2023-2026		

Улаанбаатар хот Чингэлтэй дүүрэг
23-р ХОРООНЫ НУТАГ ДЭВСГЭРИЙН ХЯНАЛТЫН КАМЕРЖУУЛАЛТЫН АЖЛЫН ЗУРАГ

Хяналтын цэг ба шилэн кабелийн трасс /23/

Инженер
Г.Урантүвшин

Масштаб: **M1:500**

Огноо: **2024.05**

Хуудас: **57**

Зурагч дугаар: **ГХ-28**

ХЯНАЛТЫН ЦЭГ БА ШИЛЭН КАБЕЛИЙН ТРАСС /24/



M:500

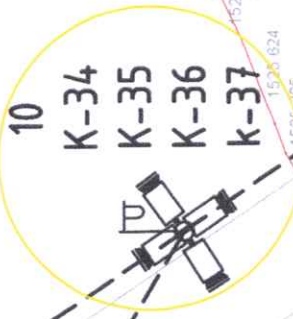
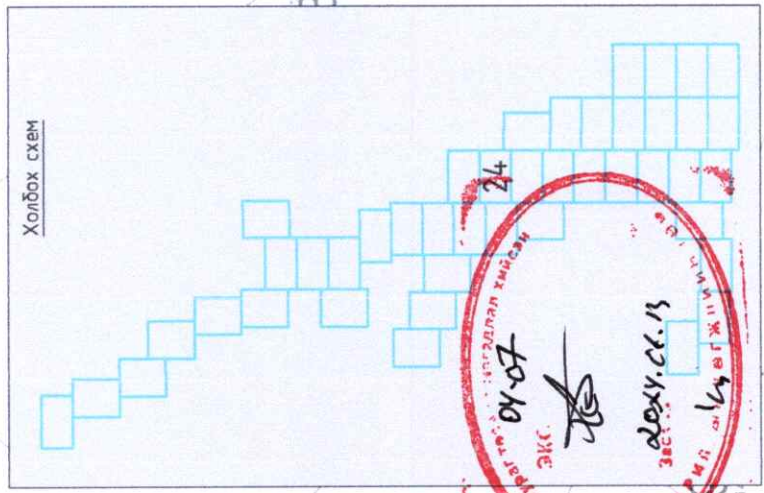
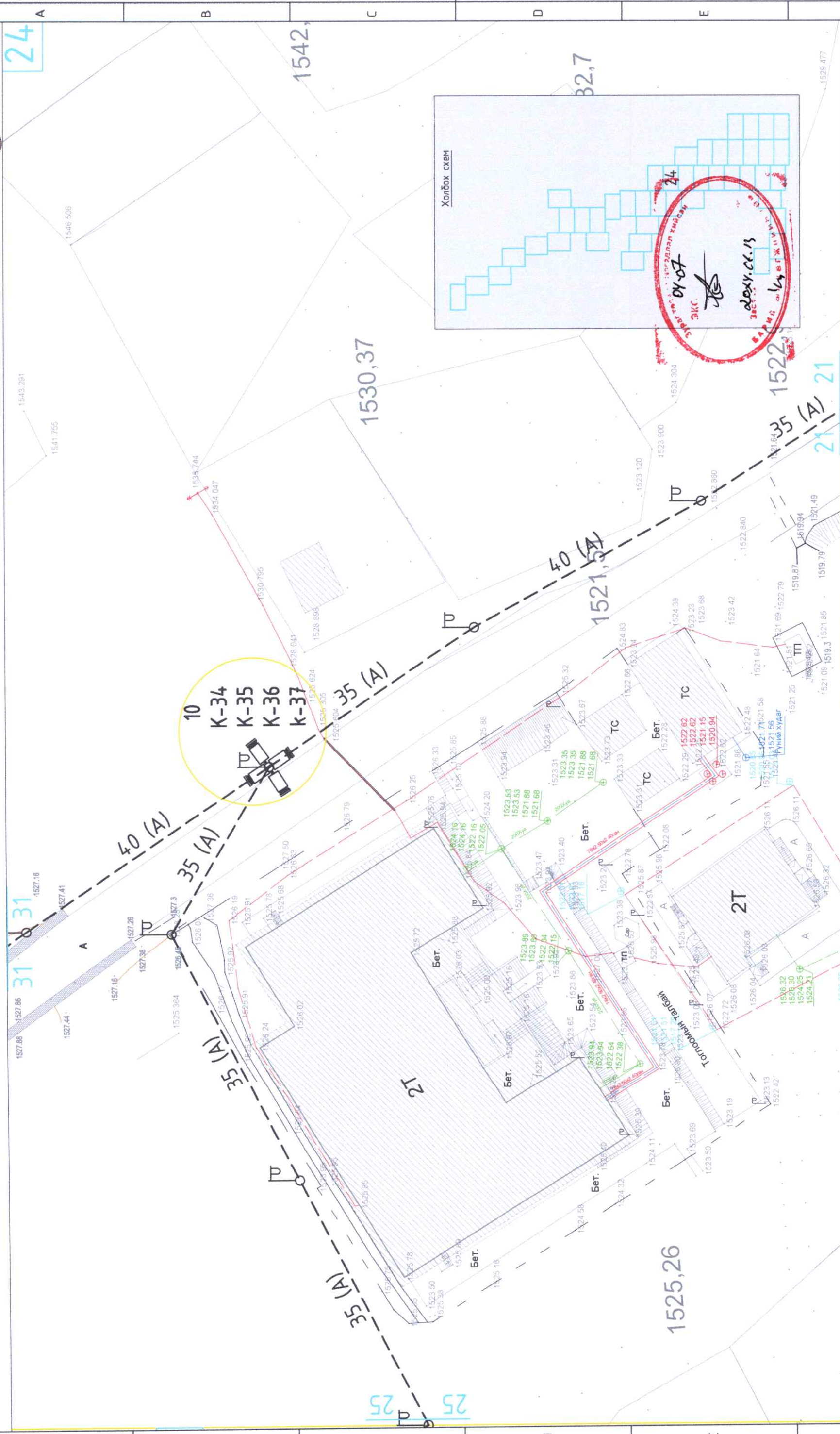

- ТАНИХ ТЭГЭЛЭЛ**
- Теле шилэн кабелийн трасс (Төлөөлөгч бүр)
 - Шилэн кабелийн трасс (Төлөөлөгч бүр)
 - Барилга байгууламж (Одоо байгаа)
 - Гэрэмтүүлгийн шон (Одоо байгаа)

- Барилга байгууламж (Одоо байгаа)
- Гэрэмтүүлгийн шон (Одоо байгаа)

ТАНИХ ТЭГЭЛЭЛ

Теле шилэн кабелийн трасс (Төлөөлөгч бүр)	Барилга байгууламж (Одоо байгаа)
Шилэн кабелийн трасс (Төлөөлөгч бүр)	Гэрэмтүүлгийн шон (Одоо байгаа)

ТАНИХ ТЭГЭЛЭЛ

Барилга байгууламж (Одоо байгаа)	Гэрэмтүүлгийн шон (Одоо байгаа)
----------------------------------	---------------------------------



Улаанбаатар хот Чингэлтэй дүүрэг
23-Р ХОРООНЫ НУТАГ ДЭВЭСЭРИЙН ХЯНАЛТЫН КАМЕРЖУУЛАЛТЫН АЖЛЫН ЗУРАГ

Хяналтын цэг ба шилэн кабелийн трасс /24/

Инженер	Г.Урантүрэг	Масштаб:	M:500	Үе шам:	A.3
Гүйцэтгэсэн	Д.Дондогмаа	ЭГ Шир:	HK-12/24	Огноо:	2024.05
Шалгасан	Г.Урантүрэг	ТТ Шир:	ГХ-29	Хуудас:	57
		МЭРГЭВШЭН ИНЖЕНЕР	2023-20267		

1 2 3 4 5 6 7 8

A B C D E F

ХЯНАЛТЫН ЦЭГ БА ШИЛЭН КАБЕЛИЙН ТРАСС /25/

M:500

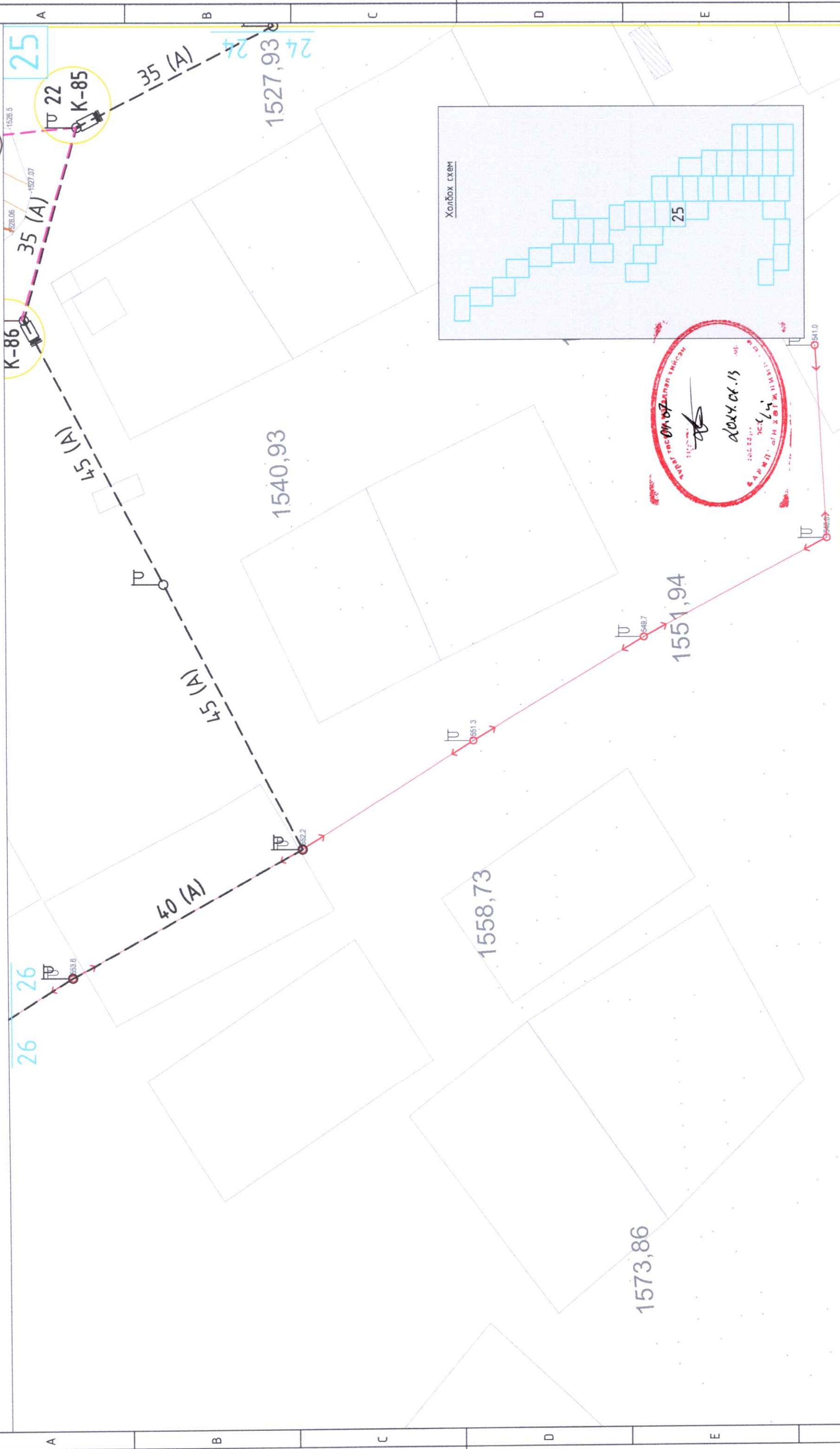

Улаанбаатар хот Чингэлтэй дүүрэг 23-р хорооны НУТАГ ДЭВГЭРИЙН ХЯНАЛТЫН КАМЕРЖУУЛАЛТЫН АЖЛЫН ЗУРАГ		Хяналтын цэг ба шилэн кабелийн трасс /25/		Үе шам: А.3
Инженер	Г.Урантүвшин	EG Шифр:	Масштаб:	Огноо: 2024.05
Гүйцэтгэсэн	Д.Дондогмаа	ТГ Шифр:	Зургийн дугаар:	Хугацаа: 57
Шалгасан	Г.Урантүвшин	Хугацаа:	2023-2026.7	



- ТАНИХ ТЭМДЭГ:**
- Теле хиймэл урсгал (Төлөв байдал)
 - Шилэн кабелийн трасс (Төлөв байдал)
 - Барилга байгууламж (Одоо байгаа)
 - Гаралт/уулалтын шон (Одоо байгаа)

ХЯНАЛТЫН ЦЭГ БА ШИЛЭН КАБЕЛИЙН ТРАСС /26/

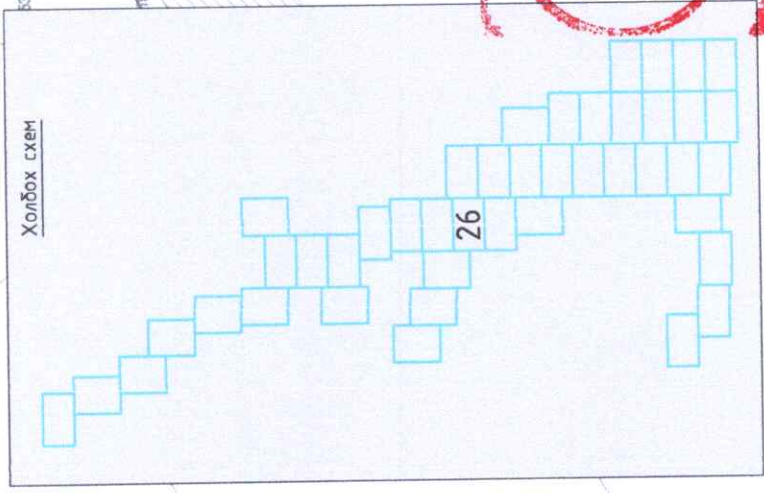
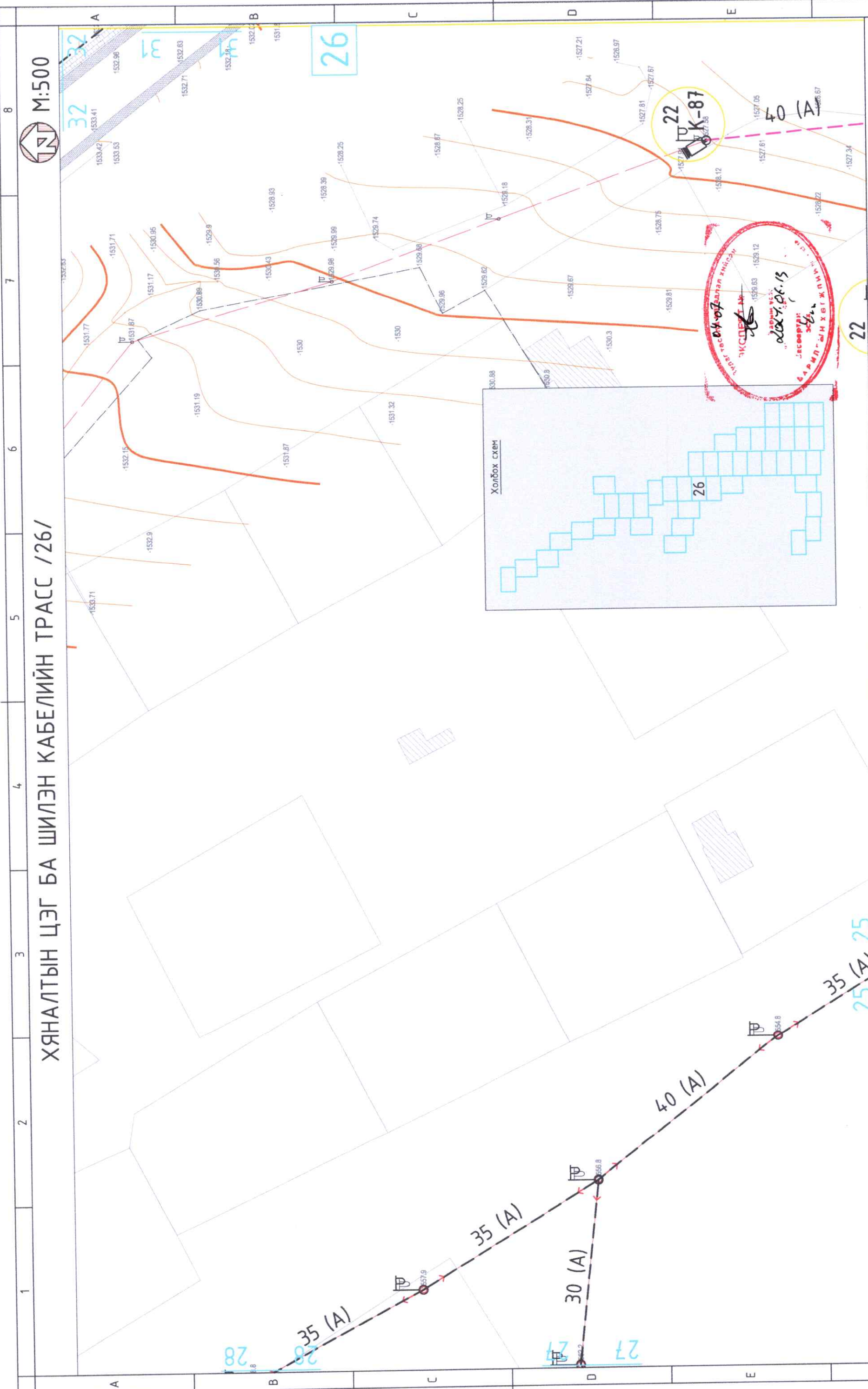

2023.06.15
 2023-2026
 2023-2026

		Улаанбаатар хот Чингэлтэй дүүрэг 23-Р ХОРООНЫ НУТАГ ДЭВСГЭРИЙН ХЯНАЛТЫН КАМЕРЖУУЛАЛТЫН АЖЛЫН ЗУРАГ		Хяналтын цэг ба шилэн кабелийн трасс /26/ 22		Үе шам: A.3	
Инженер	Г.Ураактүяа	ЕГ Цифр:	НК-12/24	Масштаб:	M:500	Огноо:	2024.05
Гүйцэтгэсэн	Д.Дондогмаа	ТТ Шир:	ГХ-31	Зургийн дугаар:	ГХ-31	Хуудас:	57
Шалгасан	Г.Ураактүяа	ТТ Шир:	ГХ-31	Зургийн дугаар:	ГХ-31	Хуудас:	57
						2023-2026 7	

- ТАНИХ ТЭМДЭГ
- Теле байр, үүсгэнэвчлэн (Төлөв/байр, үүсгэнэвчлэн)
 - Шилэн кабелийн трасс (Төлөв, нөхцөл дүр)
 - Барилга байгууламж (0 баа байгаа)
 - Гэрэмжлүүлгийн шон (0 баа байгаа)

ХЯНАЛТЫН ЦЭГ БА ШИЛЭН КАБЕЛИЙН ТРАСС /27/

M:500

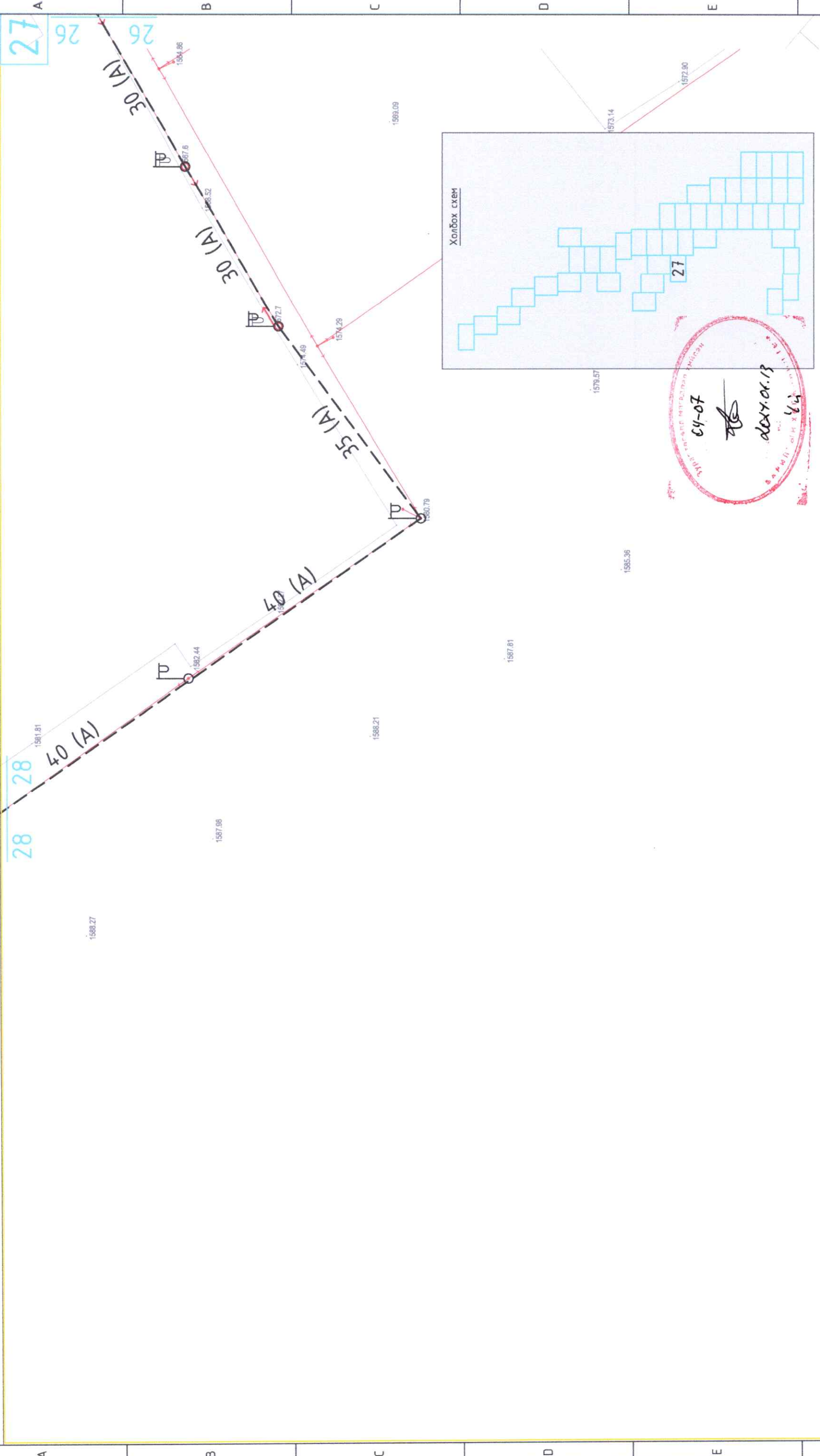

Улаанбаатар хот Чингэлтэй дүүрэг 23-р хорооны НУТАГ ДЭВСГЭРИЙН ХЯНАЛТЫН КАМЕРЖУУЛАЛТЫН АЖЛЫН ЗУРАГ		Хяналтын цэг ба шилэн кабелийн трасс /27/		Үе шат: A.3
Инженер Г.Урантүрэг	Г.Урантүрэг	Масштаб: M:500	Огноо: 2024.05	Хуудас: 57
Гүйцэтгэгч Д.Дондорзмаа	Д.Дондорзмаа	Зургийн дугаар: ГХ-32	ТГ Шифр:	
Шалгасан Г.Урантүрэг	Г.Урантүрэг	МЭРГЭЖИЙН ХАМГААГАГЧИЙН ТУХАЙ	2024.05.17	



- ТАНИХ ТЭМЦЭГ**
- Теле хябарын шугам (Төвөг/Одоо байгаа)
 - Шилэн кабел татах трасс (Төлбөлж бүр)
 - Барилга байгууламж (Одоо байгаа)
 - Газалтүүлгийн шон (Одоо байгаа)

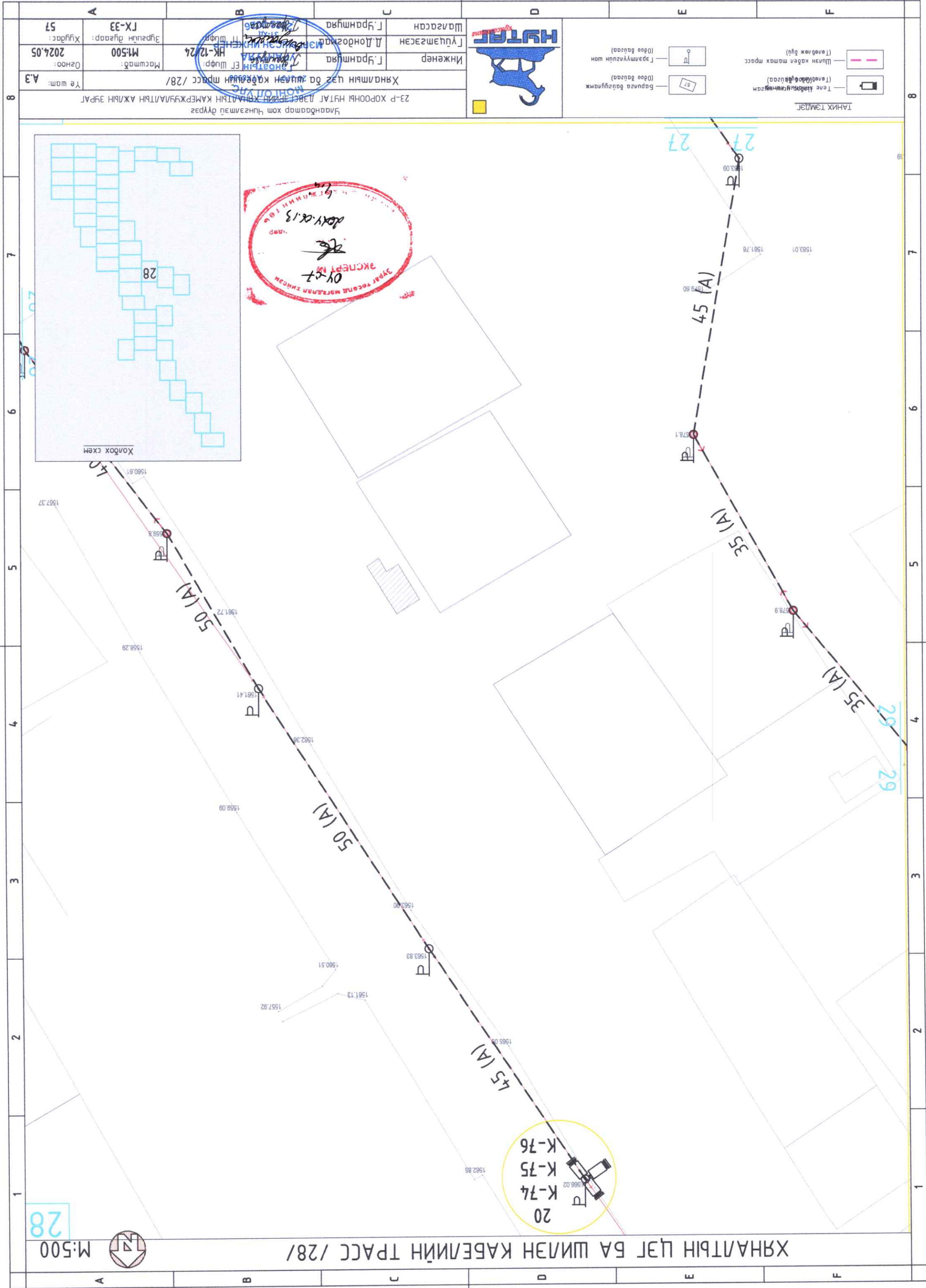

28
M:500

ХЯНАЛТЫН ЦЭГ БА ШИЛЭН КАБЕЛНИЙ ТРАСС /28/

Инженер	Г.Ураншүрэн	Мэргэжлийн гүйцэтгэгч	М.Орвоон
Гүйцэтгэгч	Д.Лондогсүрэн	Т.Урван	М.Орвоон
Шалгарсан	Г.Ураншүрэн	Хувиар:	57
Масштаб:	M:500	Огноо:	2024.05
Хяналтын цэг ба шилэн кабелийн трасс /28/			
Үе шам: А.3			

ТАНИХ ТЭМДЭГ

- Теле хяналтын стан (Төвлөж буй)
- Шилэн кабелийн трасс (Төвлөж буй)
- Теле хяналтын стан (Төвлөж буй)
- Теле хяналтын стан (Төвлөж буй)
- Дарууцаж буй (0доо байгаа)
- Гарамгүйн шон (0доо байгаа)

ЭХЭГ ТӨСӨЛ МЭГДЛЭЛ ХИНСЭН
 АХУ.06.13
 04-27

20
 K-74
 K-75
 K-76

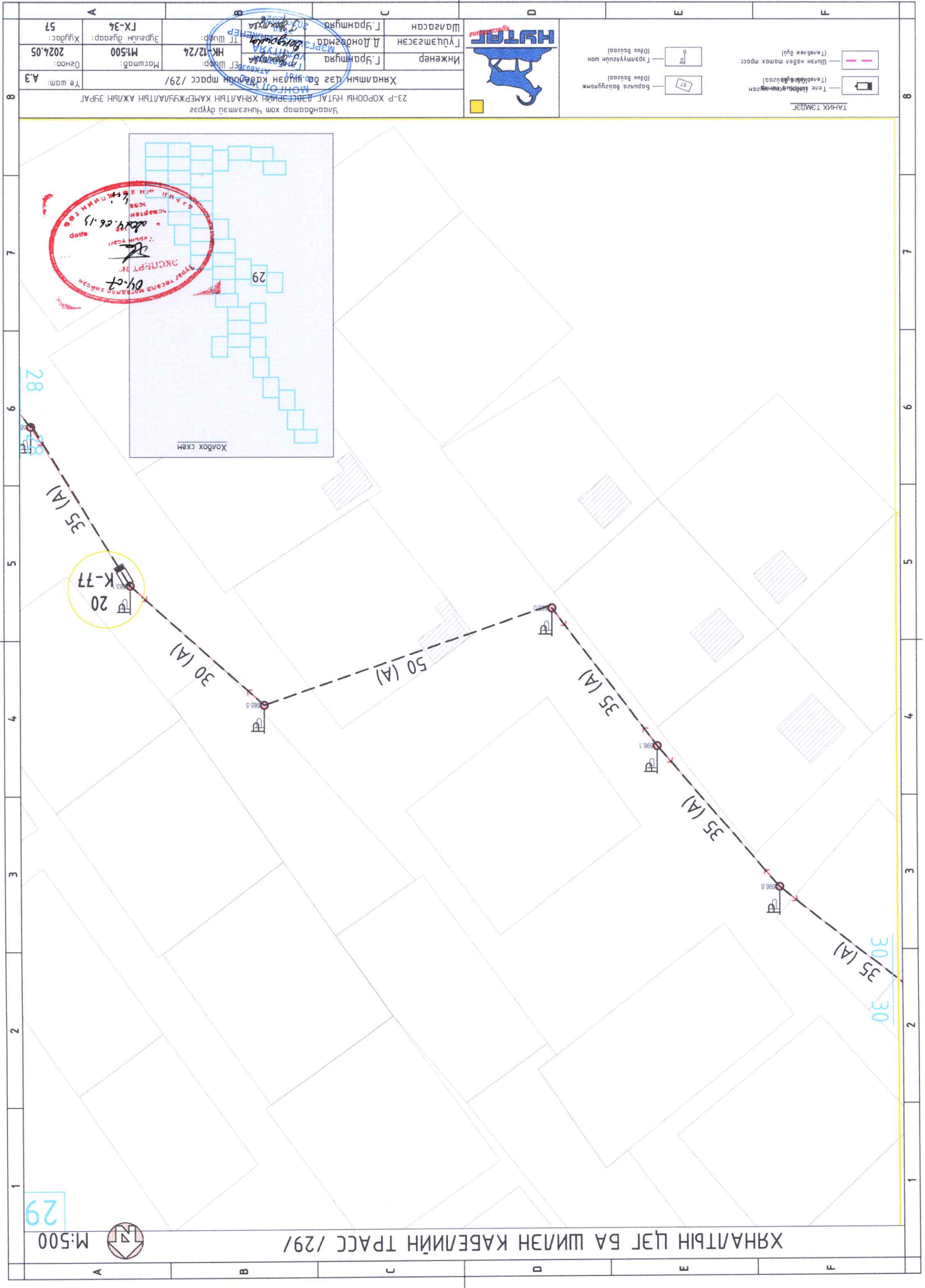

M:500



ХЯНАЛТЫН ЦЭГ БА ШИЛЭН КАБЕЛИЙН ТРАСС /29/

ТАНИХ ТЭМДЭГ.
 Төгсөж буй (Төгсөж буй)
 Төгсөж буй (Төгсөж буй)
 Төгсөж буй (Төгсөж буй)
 Төгсөж буй (Төгсөж буй)

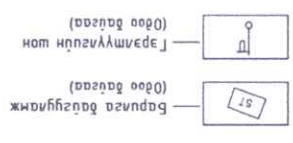

Инженер	Г.Ураншүрэн	Масштаб:	M:500	Огноо:	2024.05
Лүгэмсэгч	Д.Дондогмаа	Эргүүлэн дураар:	LX-34	Хугацаа:	57
Шалбарсан	Г.Ураншүрэн	Шуудан:	МОНГОЛЫН ХЯНАЛТЫН КАБЕЛИЙН ТРАСС /29/	Үе шам:	A.3

ЭХЭГ
 04.07
 АЖИРААГАА
 08.06.13
 ХЯНАЛТЫН КАБЕЛИЙН ТРАСС /29/

Холбох схем

29

28

35 (A)

20
K-77

30 (A)

50 (A)

35 (A)

35 (A)

30
35 (A)
30

29

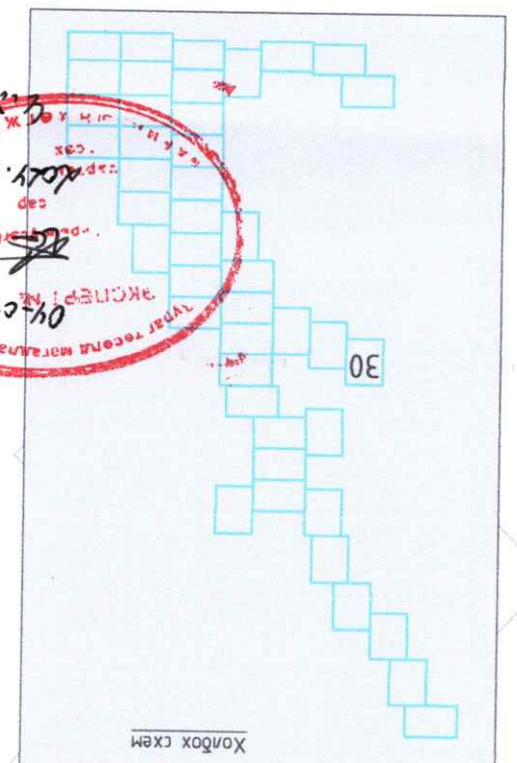
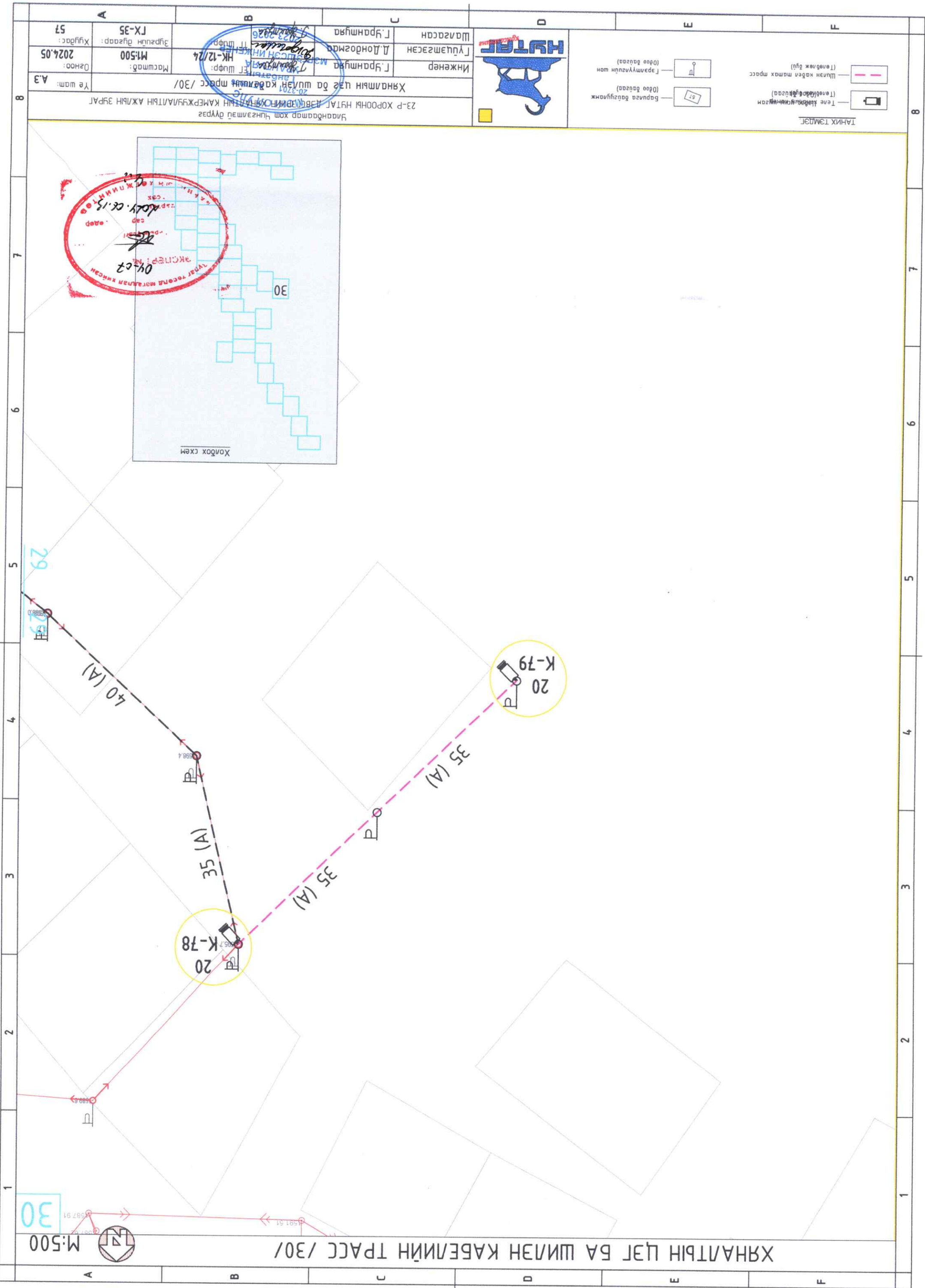

ХЯНАЛТЫН ЦЭГ БА ШИЛЭН КАБЕЛИЙН ТРАСС /31/



31

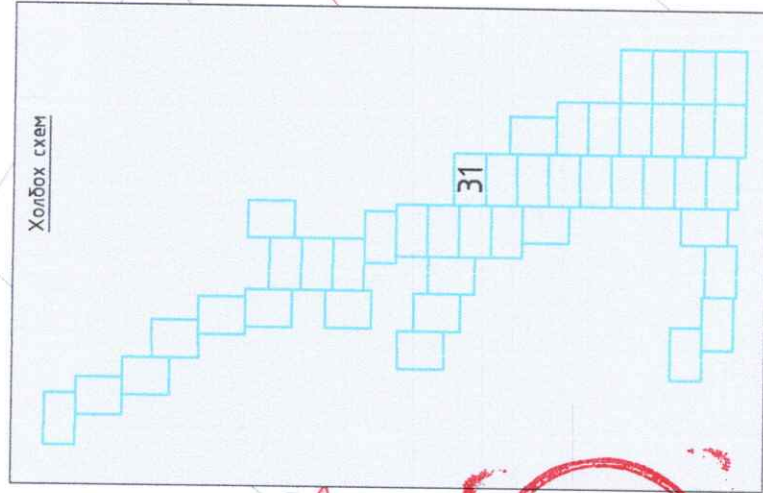
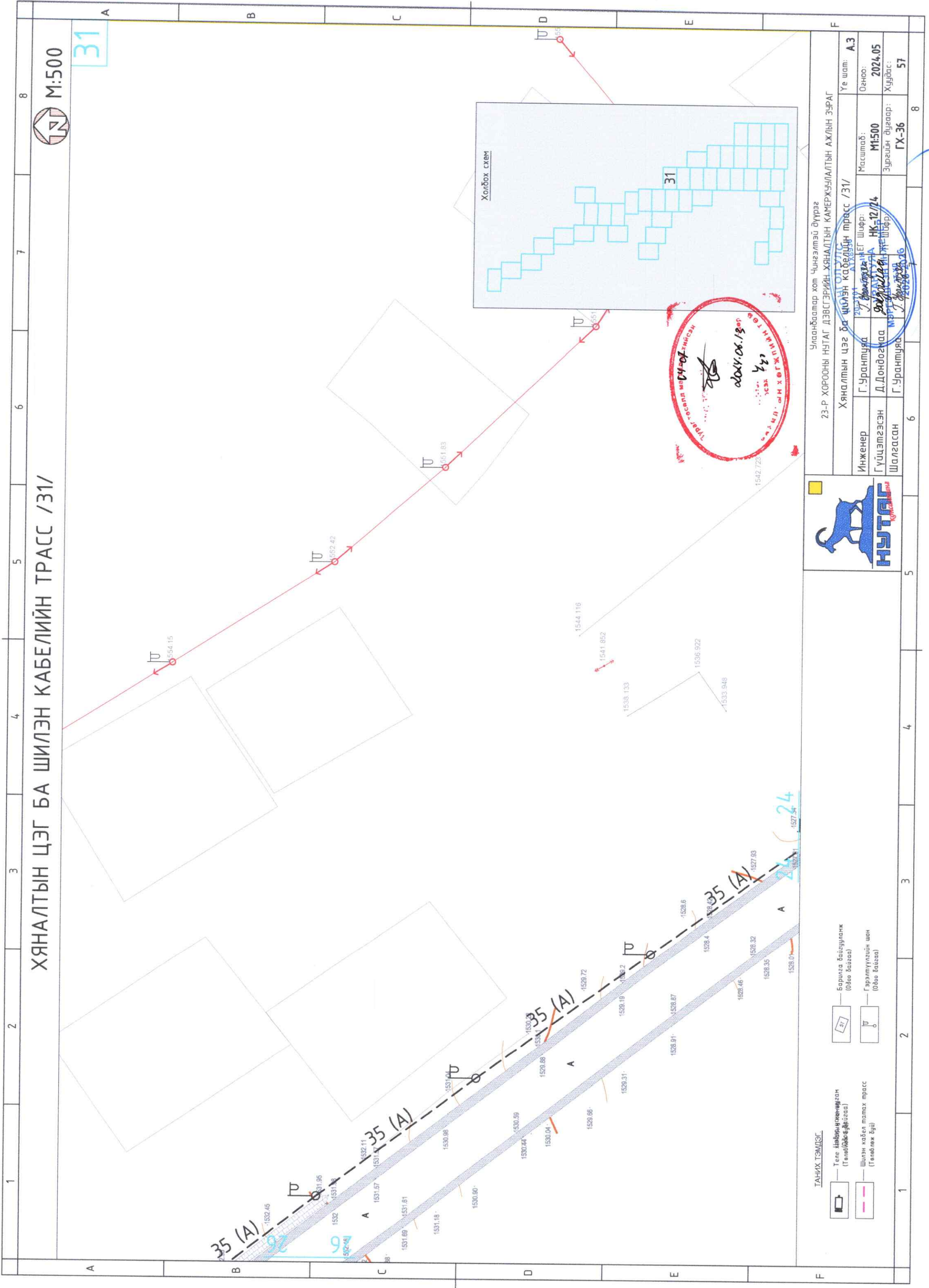

Улаанбаатар хот Чингэлтэй дүүрэг
23-Р ХОРООНЫ НУТАГ ДЭВСГЭРИЙН ХЯНАЛТЫН КАМЕРЖУУЛАЛТЫН АЖЛЫН ЗУРАГ
Хяналтын цэг ба шилэн кабелийн трасс /31/

Инженер: Г.Урантүвшин
Гүйцэтгэсэн: Д.Дондогчаа
Шалгасан: Г.Урантүвшин

Шифр: НК-12/24
Зурагч: Д.Дондогчаа
Хуудас: 57

МЭРТ: 2024.05.16



Улаанбаатар хот Чингэлтэй дүүрэг	Уг шал: А.3
23-Р ХОРООНЫ НУТАГ ДЭВСГЭРИЙН ХЯНАЛТЫН КАМЕРЖУУЛАЛТЫН АЖЛЫН ЗУРАГ	Огноо: 2024.05
Хяналтын цэг ба шилэн кабелийн трасс /31/	Хуудас: 57
Инженер: Г.Урантүвшин	Масштаб: М1:500
Гүйцэтгэсэн: Д.Дондогчаа	Зурагч: Д.Дондогчаа
Шалгасан: Г.Урантүвшин	МЭРТ: 2024.05.16

- ТАНИХ ТЭМДЭГ
- Теле кабелийн шилэн (Төвлөх бүлэг)
 - Шилэн кабел татах трасс (Төвлөх бүлэг)
 - Барилга байгууламж (Одоо байгаа)
 - Гэрэлтүүлгийн шөн (Одоо байгаа)

1	2	3	4	5	6	7	8
A	B	C	D	E	F		

ХЯНАЛТЫН ЦЭГ БА ШИЛЭН КАБЕЛИЙН ТРАСС /32/

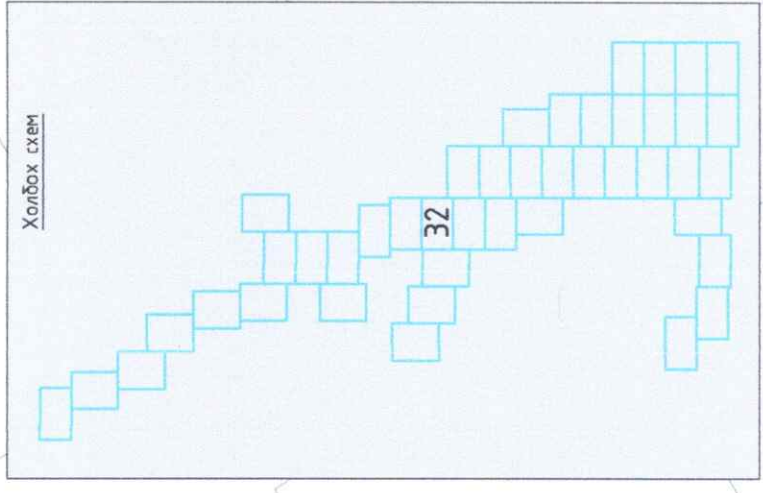
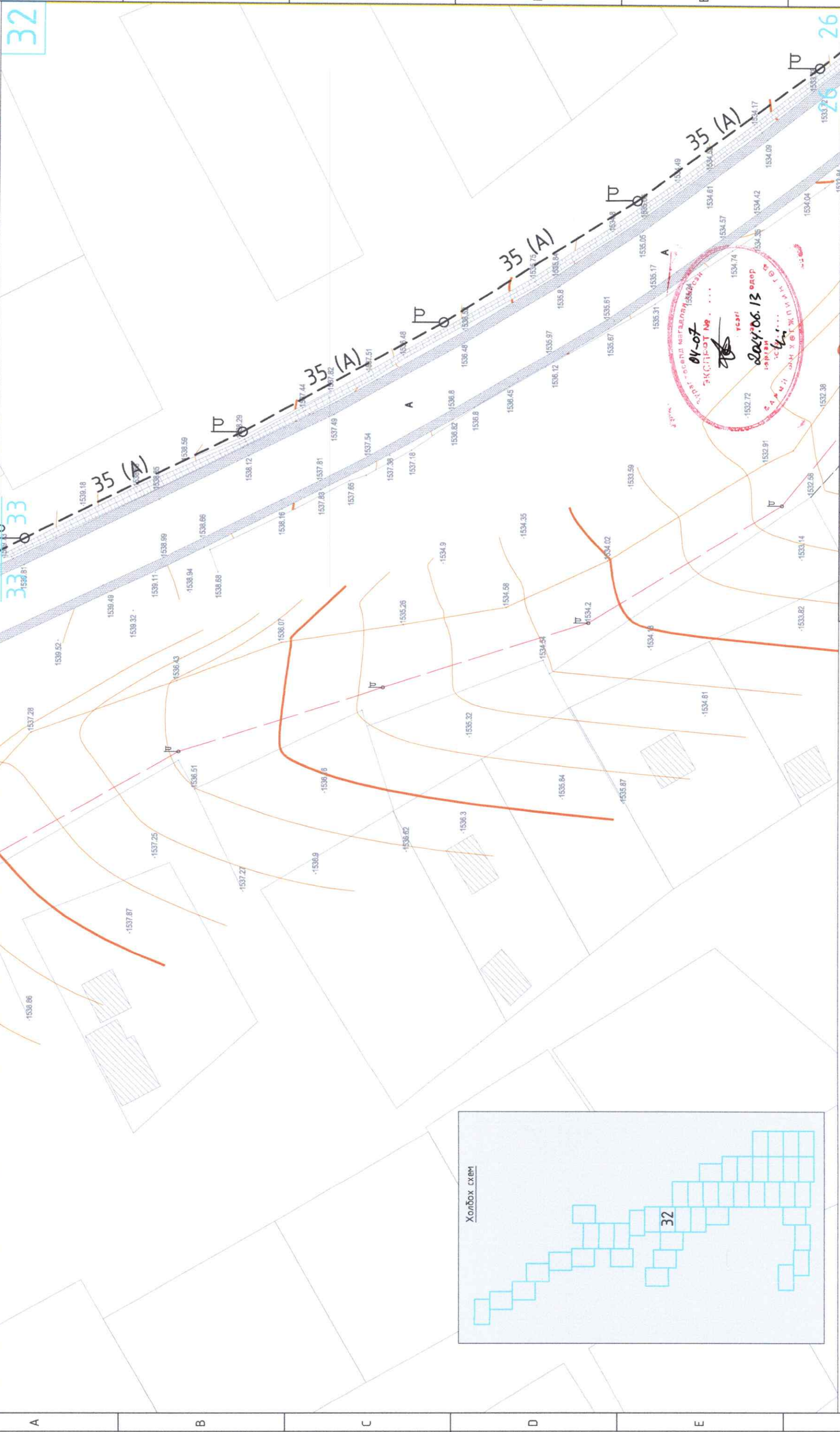

- ТАНИХ ТЭМДЭГ.**
- Теле хяналтын сүлжээ (Телефон байршил)
 - Шилэн кабель татгах трасс (Төлөөлж буй)
 - Барилга байгууламж (0 баа байгаа)
 - Эрэмтүүлгийн шон (0 баа байгаа)

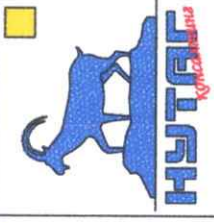

Улаанбаатар хот Чингэлтэй дүүрэг
23-Р ХОРООНЫ НҮТАГ ДЭВГЭРЛИЙН ХЯНАЛТЫН КАМЕРЖУУЛАЛТЫН АЖЛЫН ЗҮРАГ

Хяналтын цэг ба шилэн кабелийн трасс /32/		Үе шал: А.3
Инженер	Г.Урантүрэг	Масштаб: М1:500
Гүйцэтгэгч	Д.Дондоомаа	Огноо: 2024.05
Шалгасан	Г.Урантүрэг	Хүндэс: ГХ-37
		Хуудас: 57

01-07
2024.06.13 өдөр
ХЯНАЛТЫН ЦЭГ БА ШИЛЭН КАБЕЛИЙН ТРАСС /32/

ХЯНАЛТЫН ЦЭГ БА ШИЛЭН КАБЕЛИЙН ТРАСС /33/



33

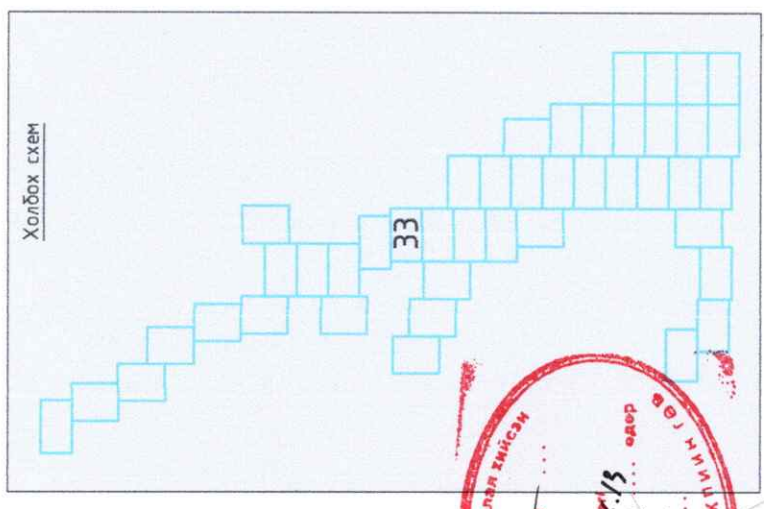
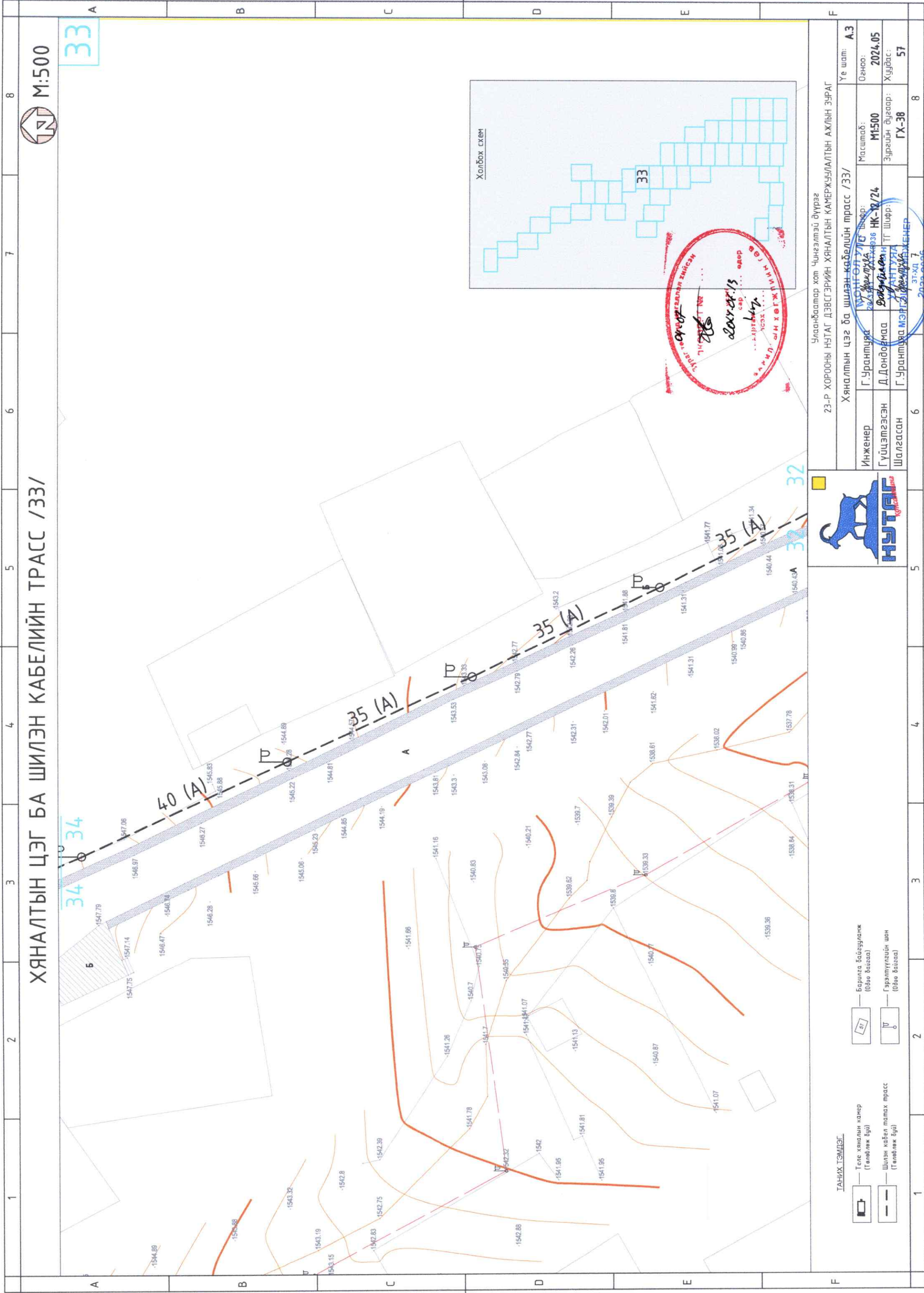

Улаанбаатар хот Цэнгэлтэй дүүрэг
 2024.05.13
 Д.Дондогмаа
 Г.Урантуяа

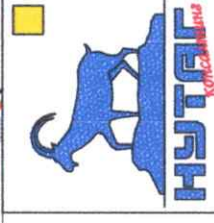

Улаанбаатар хот Цэнгэлтэй дүүрэг 23-Р ХОРООНЫ НУТАГ ДЭВСГЭРИЙН ХЯНАЛТЫН КАМЕРЖУУЛАЛТЫН АЖЛЫН ЗУРАГ	
Хяналтын цэг ба шилэн-кабелийн трасс /33/	
Инженер	Г.Урантуяа
Гүйцэтгэгч	Д.Дондогмаа
Шалгалсан	Г.Урантуяа
Масштаб:	M1:500
Хугацаа:	2024.05
Зургийн дугаар:	ГХ-38
Хуудас:	57
Үе шал:	A.3

- ТАНИХ ТЭМДЭГ
- Теле хяналтын камер (Төлөвхөж бүр)
 - Шилэн кабел татах трасс (Төлөвхөж бүр)
 - Барилга байгууламж (Овоо байгаа)
 - Гэрэлтүүлгийн шон (Овоо байгаа)

1 2 3 4 5 6 7 8

ХЯНАЛТЫН ЦЭГ БА ШИЛЭН КАБЕЛИЙН ТРАСС /34/

M:500

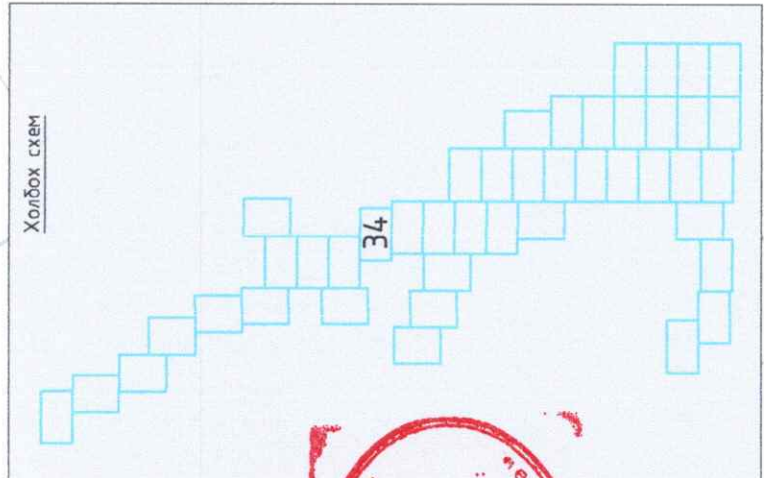
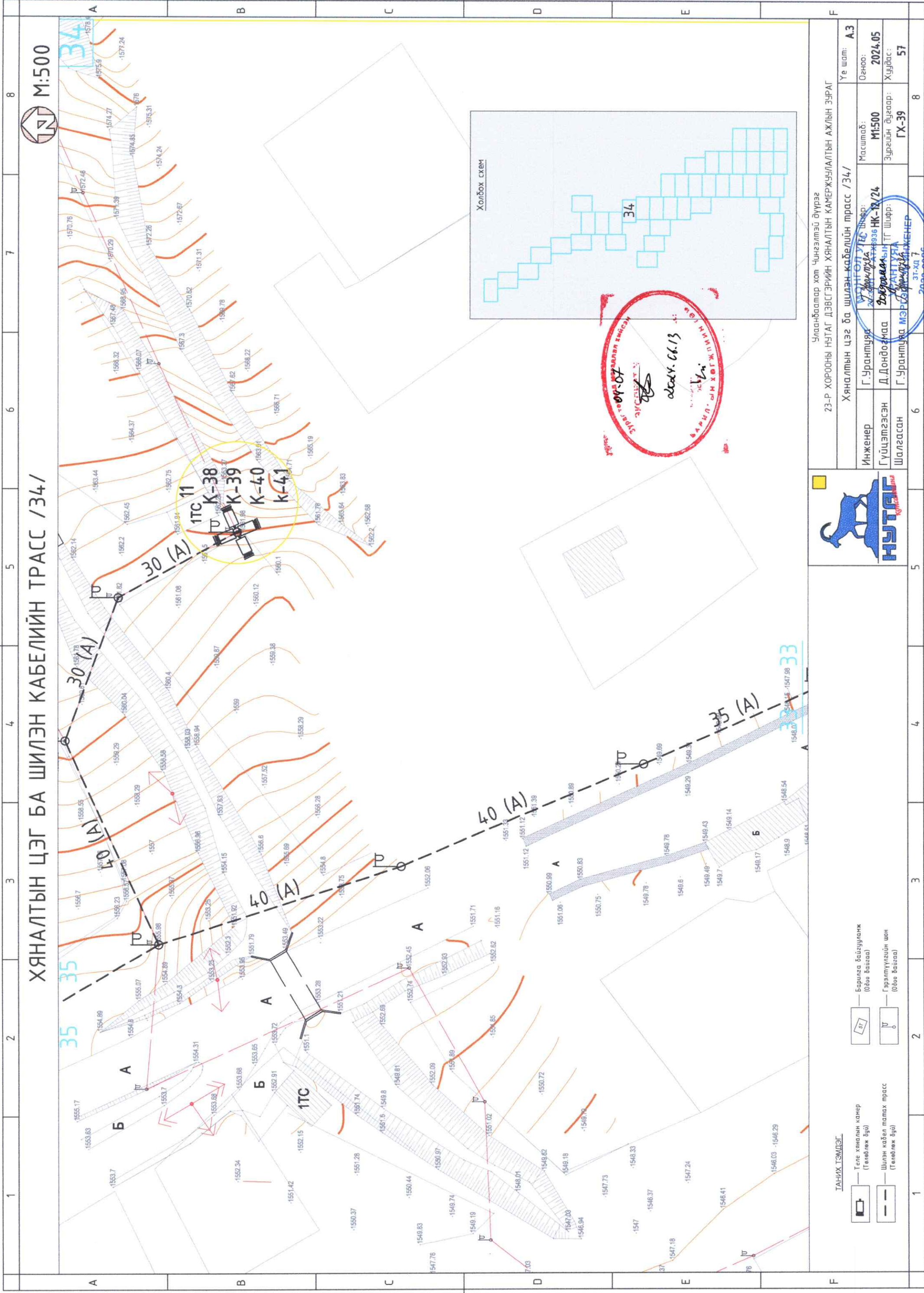

СЭРЭГЭЭН
04-07
2024.06.13
БАРЬЦААНЫ ХЭМЖЭЭГЧИЙН
ХАМГААГАГЧИЙН
МЭРГЭЖИЙН
ЭМЧИЙН
ХАМГААГАГЧИЙН
2023-2026

		Улаанбаатар хот Чингэлтэй дүүрэг 23-Р ХОРООНЫ НУТАГ ДЭВСГЭРИЙН ХЯНАЛТЫН КАМЕРЖУУЛАЛТЫН АЖЛЫН ЗУРАГ	
Хяналтын цэг ба шилэн-кабелийн трасс /34/		Масштаб: M1:500	Үе шам: A.3
Инженер: Г.Урантуяа	Тусламж: Д.Дондогмаа	Шифр: НК-12/24	Огноо: 2024.05
Гүйцэтгэсэн: Шалгасан	Г.Урантуяа	Т.Шифр: ГХ-39	Хуудас: 57
ТАНИХ ТЭМДЭГ		31-хд 7	
Теле хяналтын камер (Төлбөлөг бүр)	Барилга байгууламж (Одоо байгаа)	1 2 3 4 5 6 7 8	
Шилэн кабелийн трасс (Төлбөлөг бүр)	Гэрэлтүүлгийн шон (Одоо байгаа)	1 2 3 4 5 6 7 8	

ХЯНАЛТЫН ЦЭГ БА ШИЛЭН КАБЕЛИЙН ТРАСС /35/



35

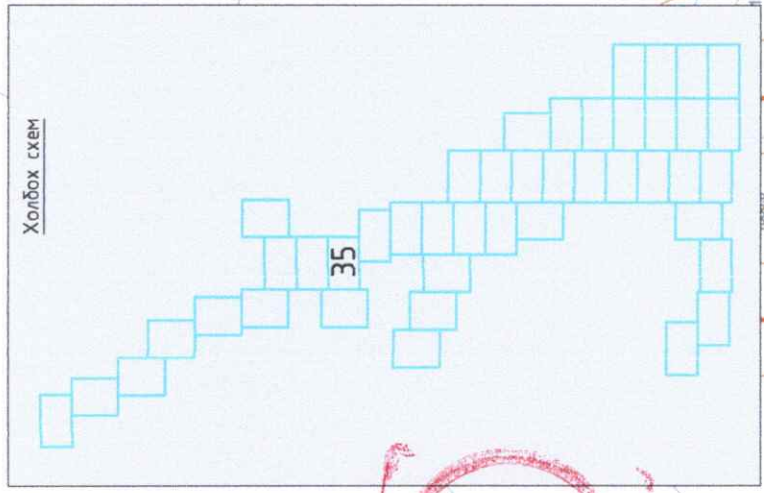
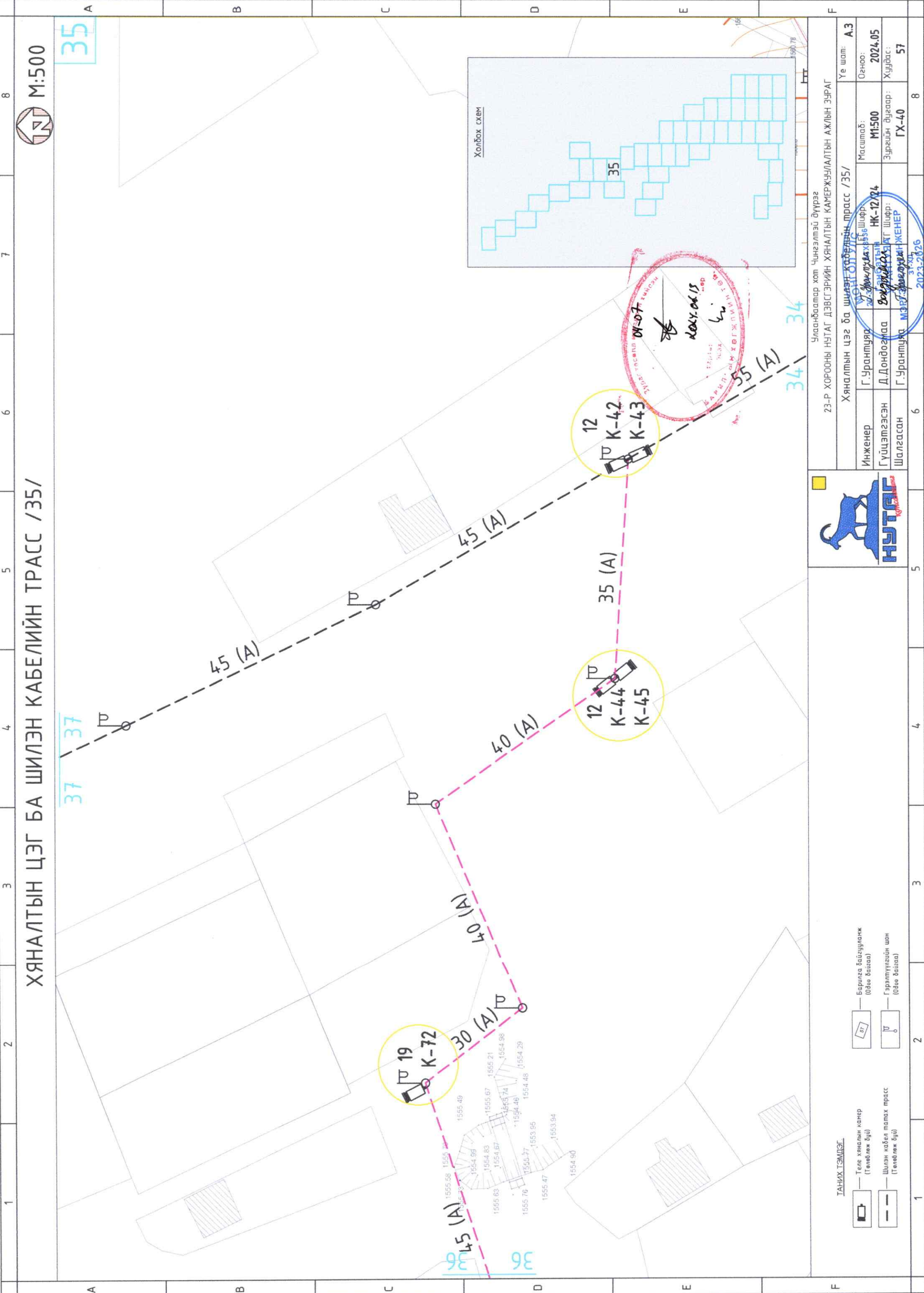

Улаанбаатар хот Чингэлтэй дүүрэг
23-Р ХОРООНЫ НУТАГ ДЭВСГЭРИЙН ХЯНАЛТЫН КАМЕРЖУУЛАЛТЫН АЖЛЫН ЗУРАГ



Хяналтын цэг ба шилэн кабелийн трасс /35/	
Инженер	Г.Урантүвшин
Гүйцэтгэсэн	Д.Дондоогова
Шалгасан	Г.Урантүвшин
Масштаб:	M:500
Шифр:	HK-1274
Зургийн дугаар:	ГХ-40
Огноо:	2024.05
Хуудас:	57
Үе шат:	A.3

ТАНИХ ТЭМДЭГ

- Теле хяналтын камер (Төлөвлөж буй)
- Шилэн кабелийн трасс (Төлөвлөж буй)
- Барилга байгууламж (Одоо байгаа)
- Гэрэлтүүлгийн шон (Одоо байгаа)

1 2 3 4 5 6 7 8

A B C D E F

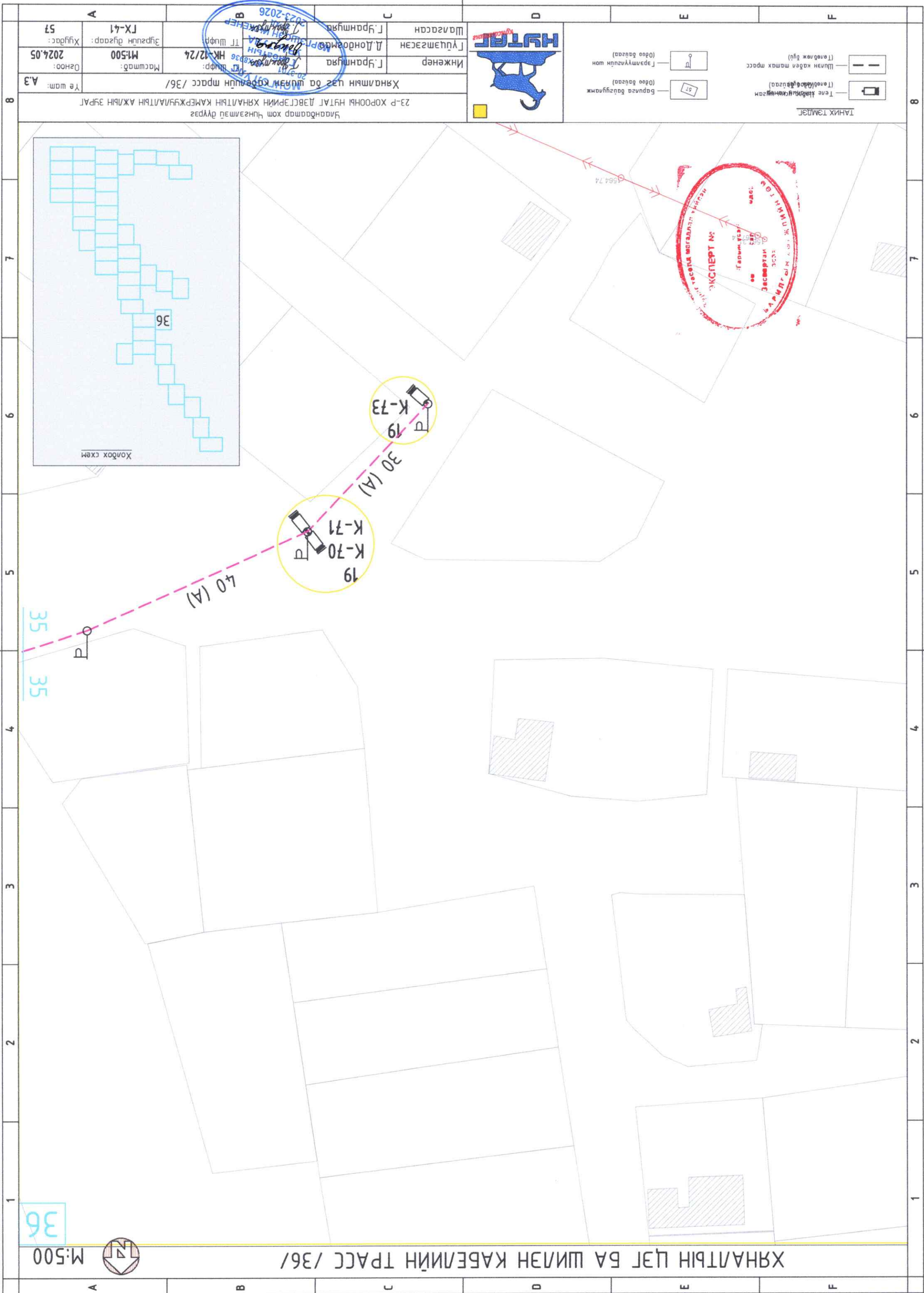

2023-2026
ХЯНАЛТЫН ЦЭГ БА ШИЛЭН КАБЕЛИЙН ТРАСС /36/
Инженер Г.Франшуря
Т.Шуря

ЭКСПЕРТ №
ХЯНАЛТЫН ЦЭГ БА ШИЛЭН КАБЕЛИЙН ТРАСС /36/
Инженер Г.Франшуря
Т.Шуря

ХЯНАЛТЫН ЦЭГ БА ШИЛЭН КАБЕЛИЙН ТРАСС /37/

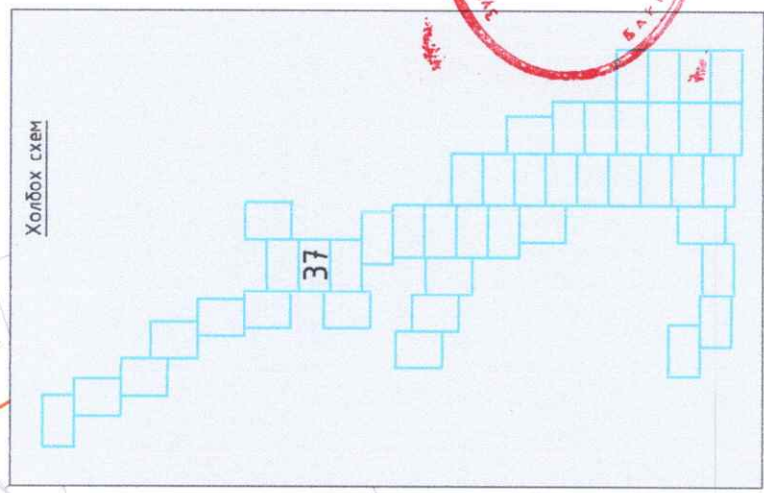
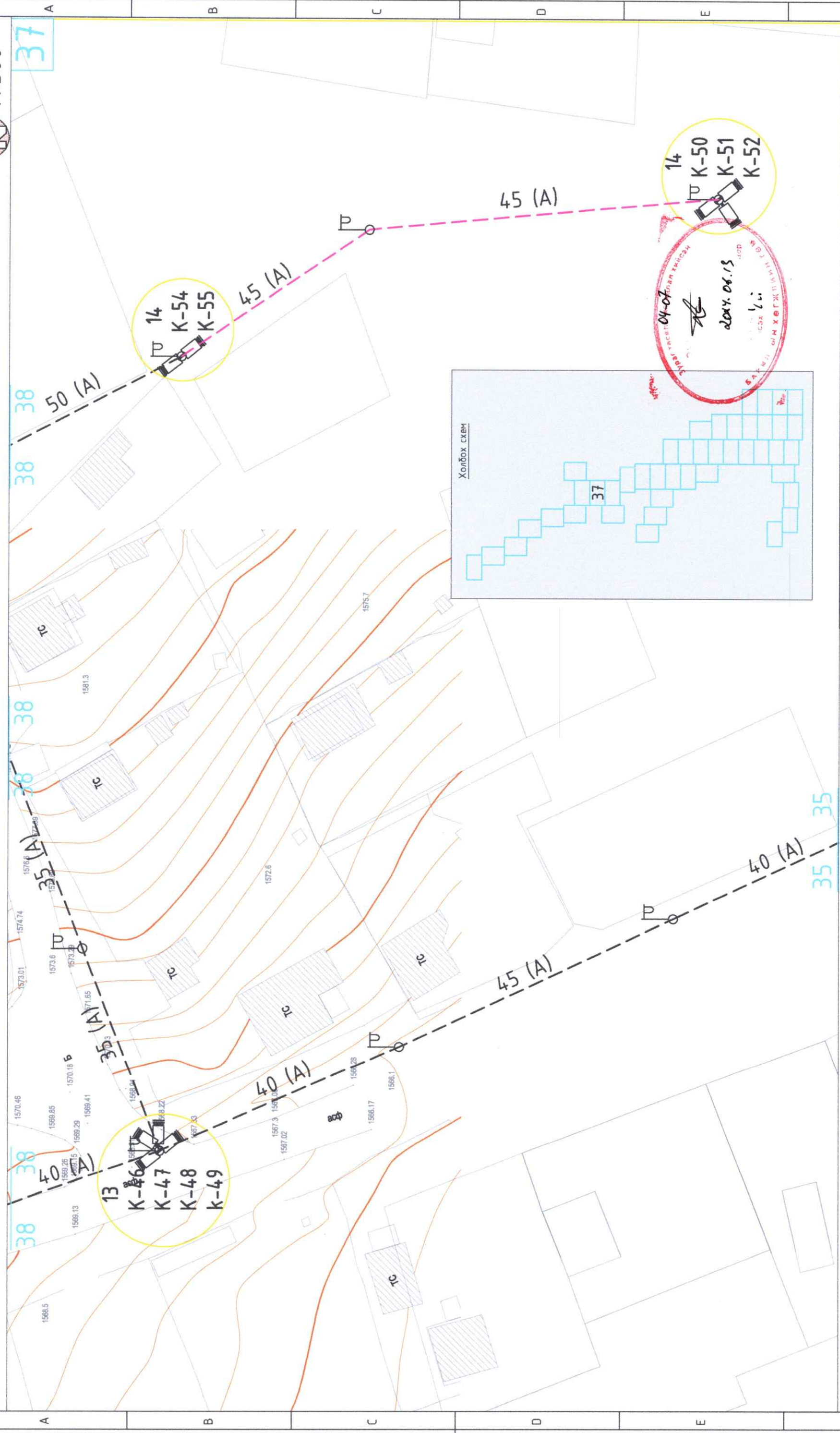

14
K-50
K-51
K-52

04.07.2024
2024.08.13

Урьдчилсан гэрээгээр
ХЯНАЛТЫН ЦЭГ БА ШИЛЭН КАБЕЛИЙН ТРАСС /37/

<p>Улаанбаатар хот Чингэлтэй дүүрэг 23-Р ХОРООНЫ НУТАГ ДЭВГЭРИЙН ХЯНАЛТЫН КАМЕРЖУУЛАЛТЫН АЖЛЫН ЗУРАГ</p>		<p>Уг шал: A.3</p> <p>Огноо: 2024.05</p> <p>Хугацаа: 57</p>
<p>Хяналтын цэг ба шилэн кабелийн трасс /37/</p>		<p>Масштаб: M:1500</p> <p>Зургийн дугаар: ГХ-42</p>
<p>Инженер Г.Урантүвшяа</p>	<p>Гүйцэтгэгч Д.Дондогомьд</p>	<p>Масштаб: Г.Ширээ У.Аттууза Н.К-2/24</p>
<p>Шалгасан Г.Урантүвшяа</p>	<p>Зургийн дугаар: Г.Урантүвшяа</p>	<p>Хугацаа: Г.Урантүвшяа</p>

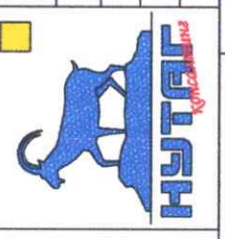

- ТАНИХ ТЭМДЭГ**
- Теле хяналтын камер (Төлөөлж буй)
 - Шилэн кабелийн трасс (Төлөөлж буй)
 - Барилга байгууламж (0-өөс байгаа)
 - Гэрэлтүүлгийн шан (0-өөс байгаа)

ХЯНАЛТЫН ЦЭГ БА ШИЛЭН КАБЕЛИЙН ТРАСС /38/

М:500



Улаанбаатар хот Чингэлтэй дүүрэг 23-Р ХОРООНЫ НУТАГ ДЭВСГЭРИЙН ХЯНАЛТЫН КАМЕРЖУУЛАЛТЫН АЖЛЫН ЗУРАГ		Үе шам: А.3
Хяналтын цэг ба шилэн кабелийн трасс /38/		Огноо: 2024.05
Инженер Г.Уранцэцэг	Масштаб: М1:500	Хуудас: 57
Гүйцэтгэсэн Д.Дондосмаа	ЕГ Шифр: НК-12/24	Зургийн дугаар: ГХ-43
Шалгасан Г.Уранцэцэг	Шифр: 2024-05-13	



- ТАНИХ ТЭМДЭГ.**
- Теле хяналтын камер (Төлбөлөг бүр)
 - Шилэн кабелийн трасс (Төлбөлөг бүр)
 - Барилга байгууламж (Одоо байгаа)
 - Гэрэмжүүлгийн шон (Одоо байгаа)

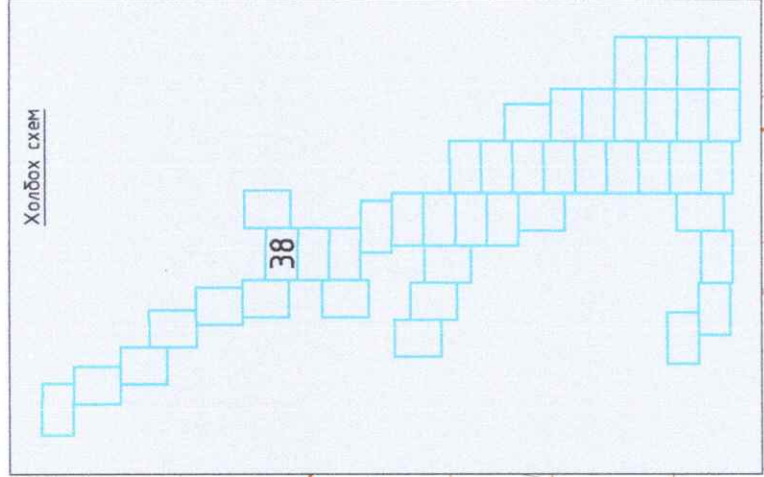

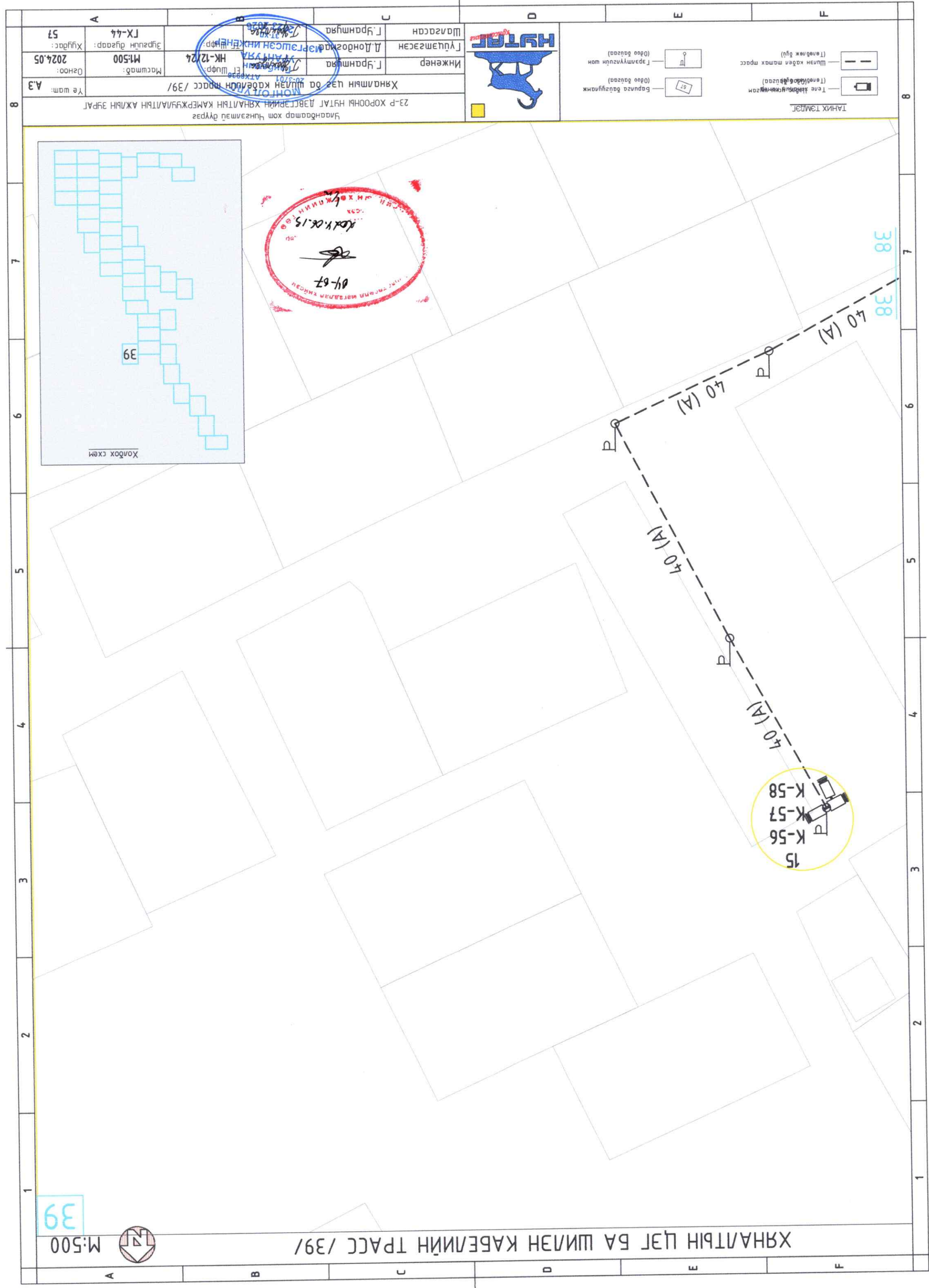

ТАНИХ ТЭМДЭГ

	Шилэн кабелин талс (Төвөгжүүлсэн)
	Баруун талын талс (Төвөгжүүлсэн)
	Гарамуулуул шон (Төвөгжүүлсэн)
	Баруун талын талс (Төвөгжүүлсэн)

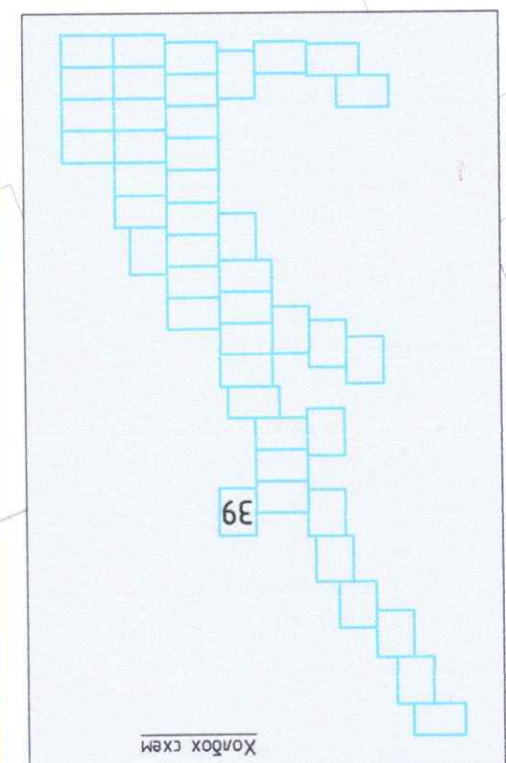

04-07-15
 Холбогч
 Холбогчийн талс

39
 M:500

ХЯНАЛТЫН ЦЭГ БА ШИЛЭН КАБЕЛИЙН ТРАСС /39/

Хүндэтгэсэн: 2024.05	Масштаб: M:500	Хяналтын цэг ба шилэн кабелин талс /39/
Хуучин зураг: 57	ГХ-44	Хяналтын цэг ба шилэн кабелин талс /39/
Инженер: Г.Ураншүрэн	Г.Ураншүрэн	Хяналтын цэг ба шилэн кабелин талс /39/
Гүйцэтгэсэн: Д.Дондогсай	Д.Дондогсай	Хяналтын цэг ба шилэн кабелин талс /39/
Шалбарсан: Г.Ураншүрэн	Г.Ураншүрэн	Хяналтын цэг ба шилэн кабелин талс /39/

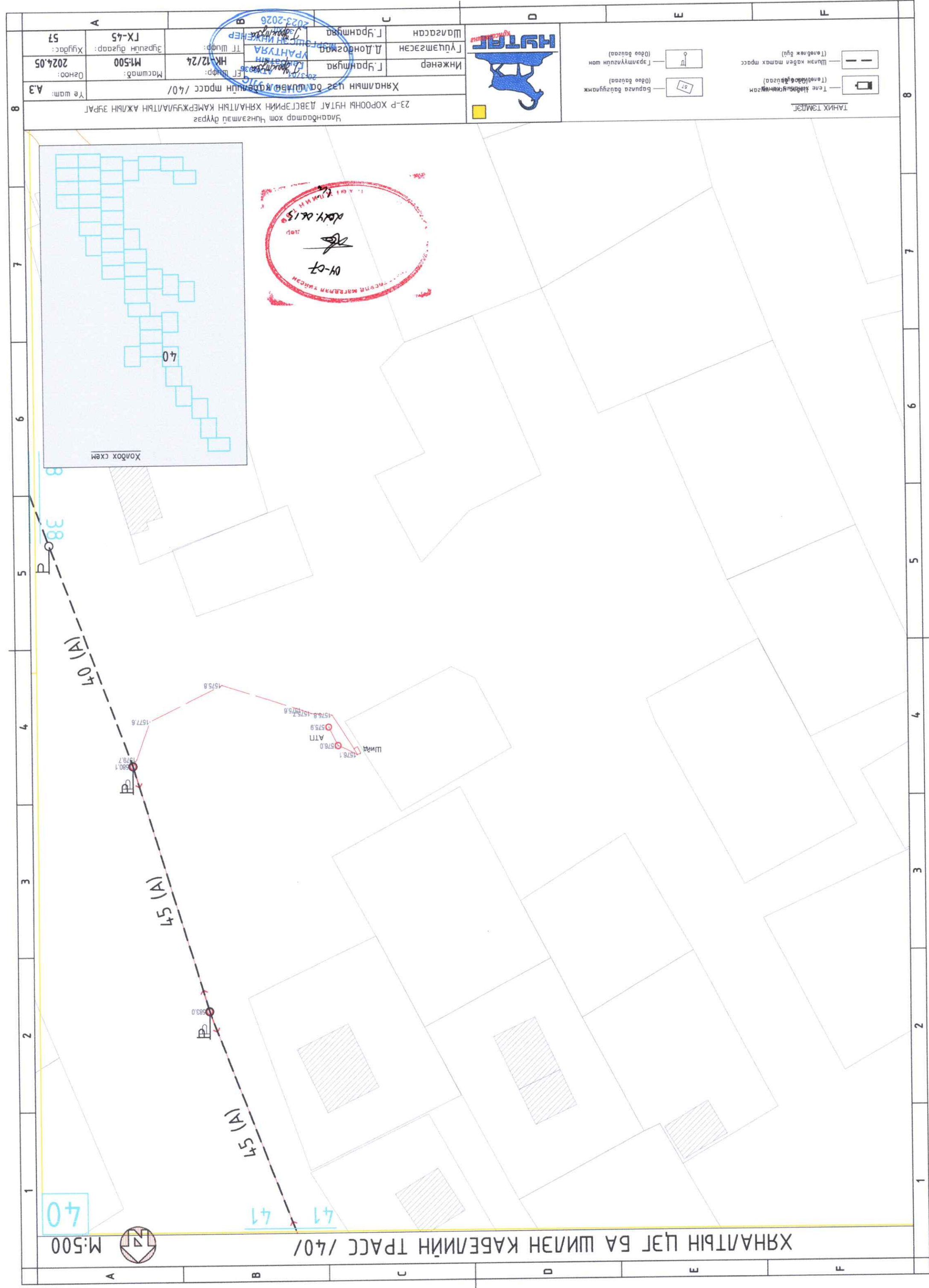

M:500

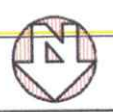

ХЯНАЛТЫН ЦЭГ БА ШИЛЭН КАБЕЛИЙН ТРАСС /40/

40

41 41

45 (A)

40 (A)

Холбоо схем

40



- Төлөөлөгчийн тэмдэг (Өсөө багсаа)
- Баруун талын тэмдэг (Өсөө багсаа)
- Шилэн кабелийн тэмдэг (Төвөлж буй)
- Гарамгүйн тэмдэг (Өсөө багсаа)

Хяналтын цэг ба шилэн кабелийн трасс /40/	Инженер	Г.Зраншүрвэ	Г.Зраншүрвэ
Масштаб: M:500	Гүйцэтгэгч	Д.Лондогсмаа	Д.Лондогсмаа
Огноо: 2024.05	Т.Шууд: НК-12/24	Т.Шууд: Г.Зраншүрвэ	Т.Шууд: Г.Зраншүрвэ
Үе шам: А.3	Хяналтын цэг ба шилэн кабелийн трасс /40/	Хяналтын цэг ба шилэн кабелийн трасс /40/	Хяналтын цэг ба шилэн кабелийн трасс /40/

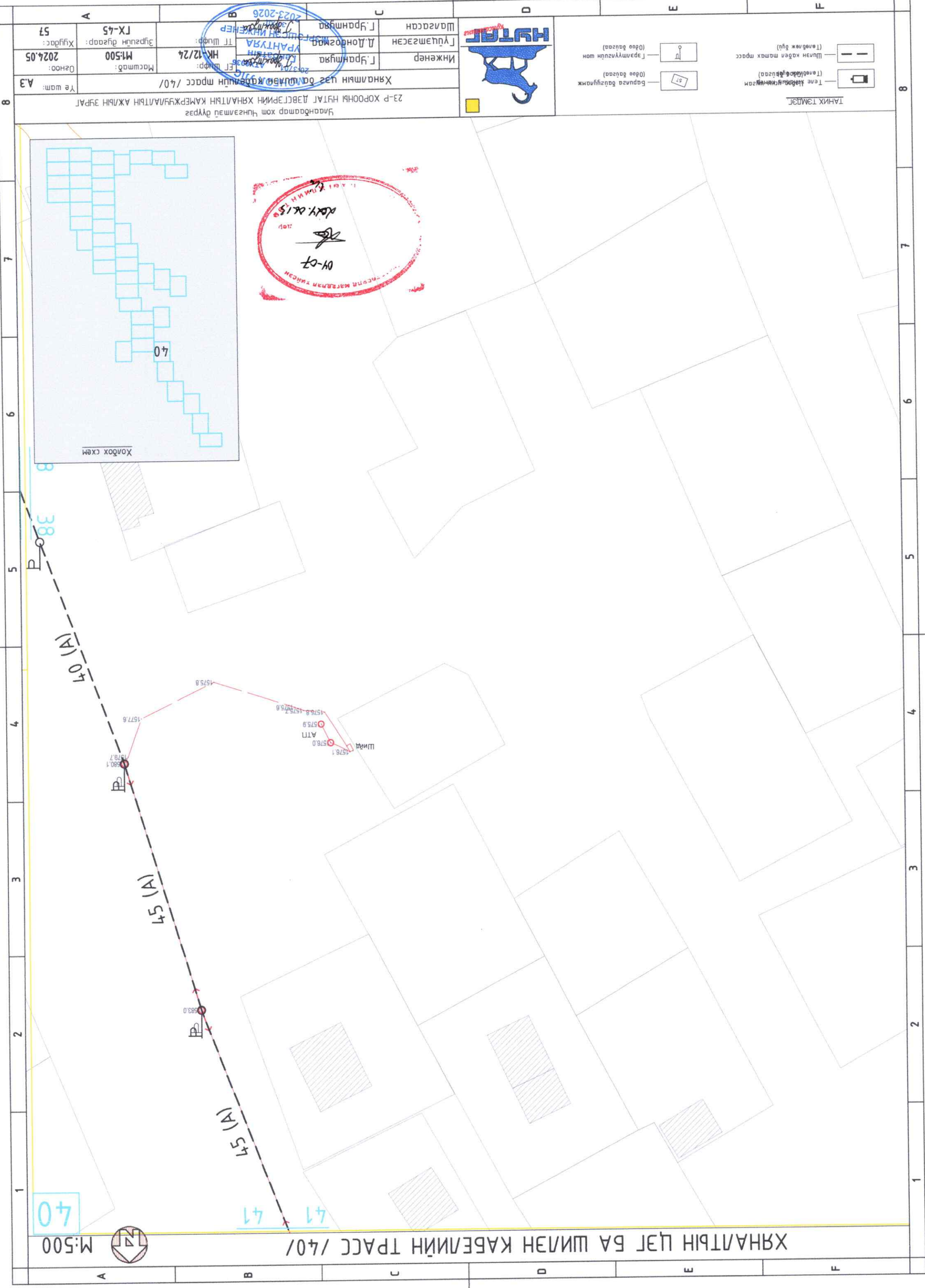

<p>Хяналтын цэг ба шилэн кабелийн тэрэгс /4/1/</p> <p>Хяналтын цэг ба шилэн кабелийн тэрэгс /4/1/</p> <p>23-р хорооны НҮТГ ДЭВСГРИЙН ХЯНАЛТЫН КАМЕРЖУУЛАЛТЫН АЖЛЫН ЭРГАТ</p> <p>Улаанбаатар хом Чингэлзай дүүрэг</p>			<p>Инженер</p> <p>Г.Урантөгс</p> <p>2023.08.26</p>	<p>Масштаб:</p> <p>M:500</p> <p>Огноо:</p> <p>2024.05</p>	<p>Хуудас:</p> <p>57</p>
<p>Т.Шифр:</p> <p>НК-12/24</p>	<p>Г.Урантөгс</p> <p>2023.08.26</p>		<p>Г.Урантөгс</p> <p>2023.08.26</p>	<p>Т.Шифр:</p> <p>НК-12/24</p>	<p>Хуудас:</p> <p>57</p>

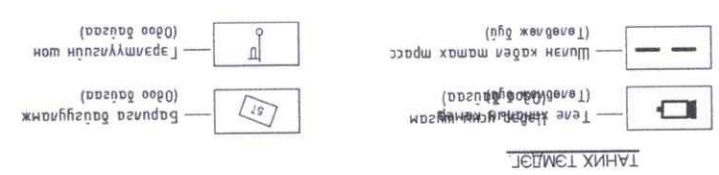

04-07

2024.08.13

Улаанбаатар хом Чингэлзай дүүрэг

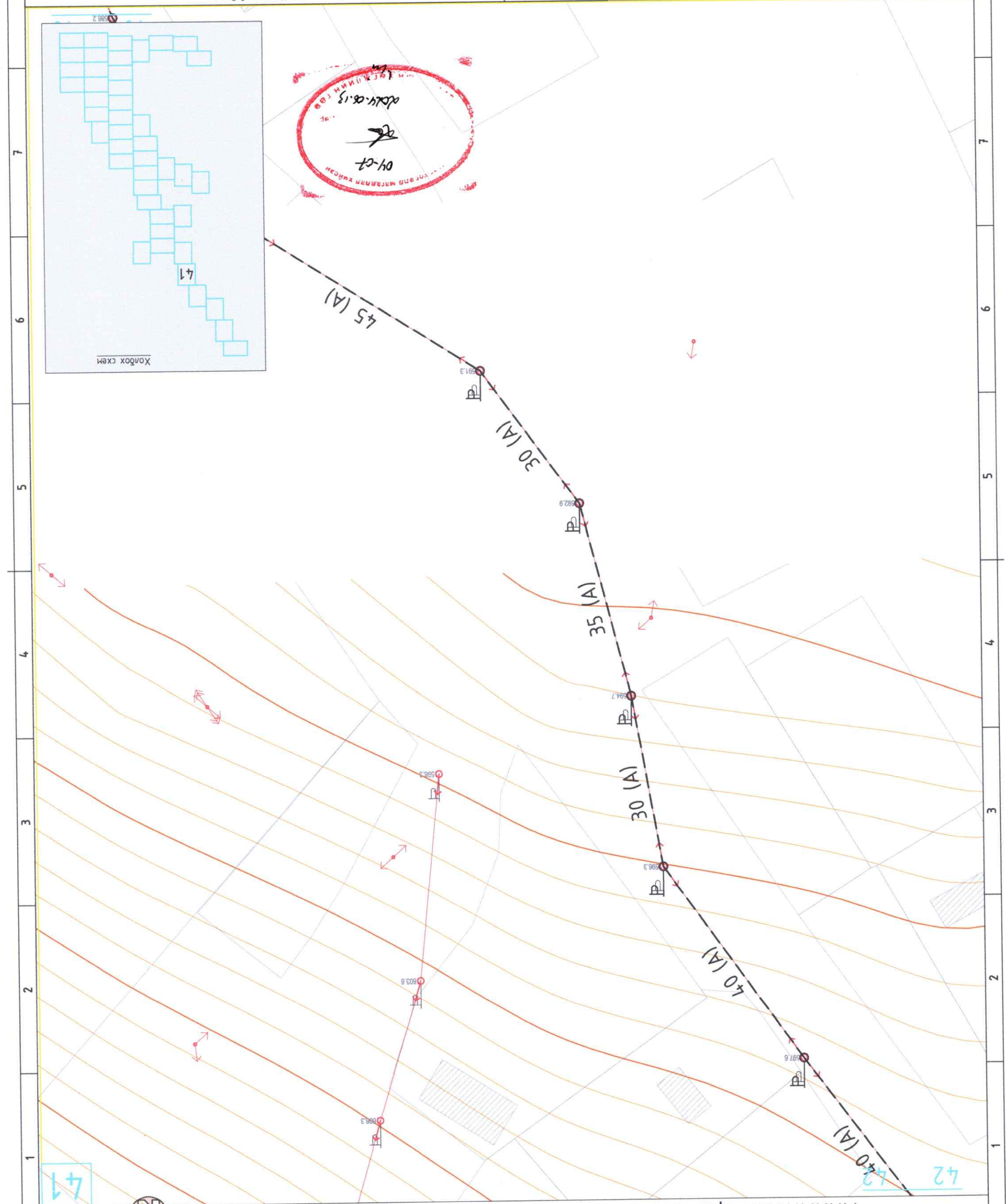
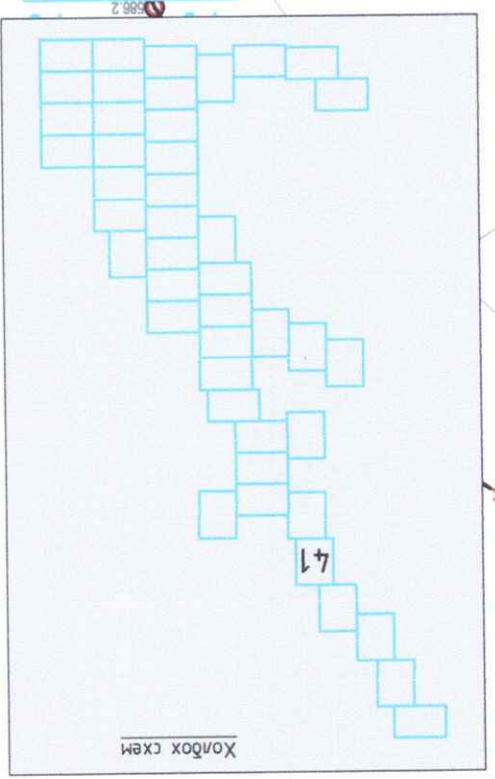

ХЯНАЛТЫН ЦЭГ БА ШИЛЭН КАБЕЛИЙН ТЭРЭГС /4/1/

M:500

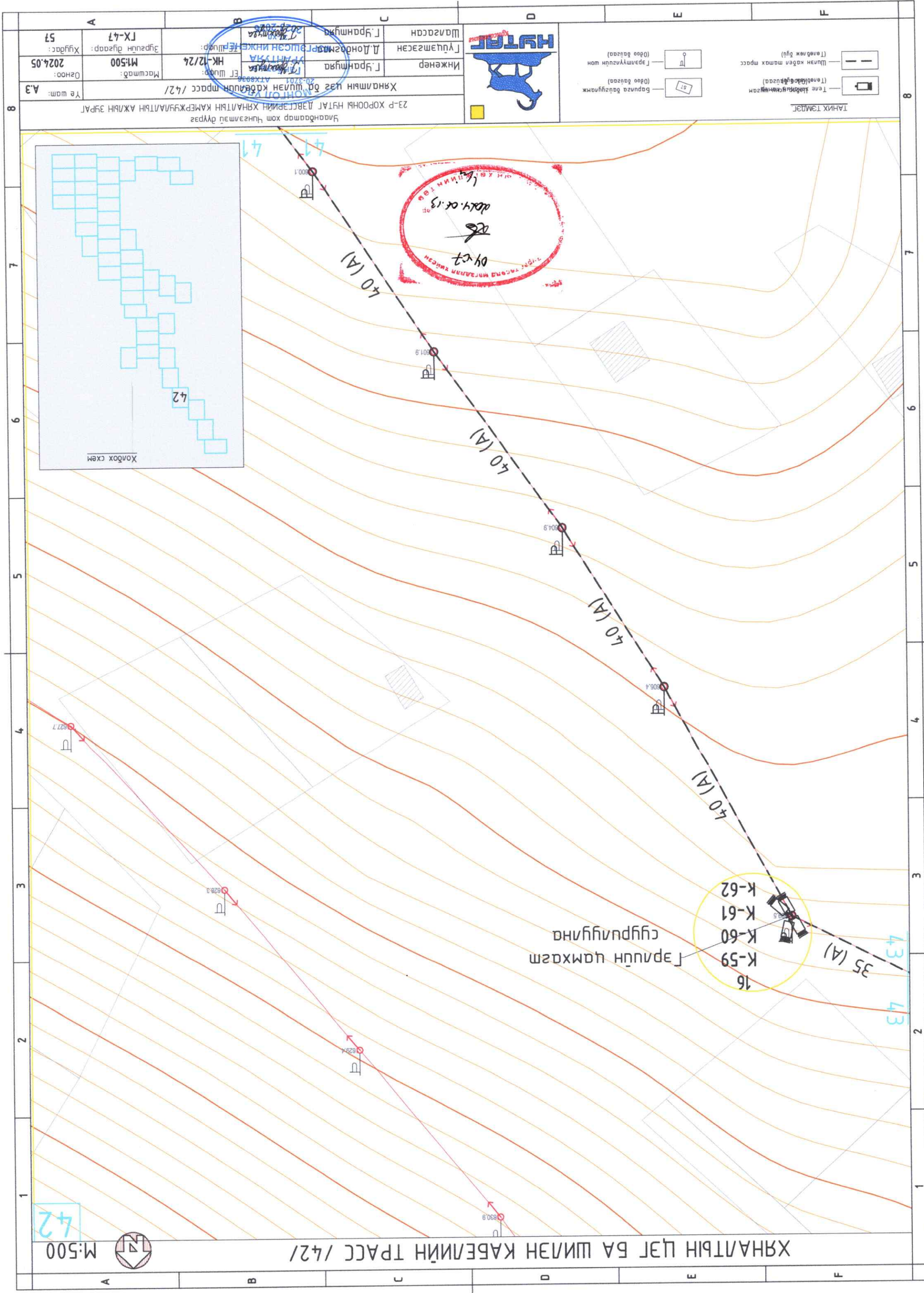

42
M:500

ХЯНАЛТЫН ЦЭГ БА ШИЛЭН КАБЕЛИЙН ТРАСС /42/

Гаруйн цахазм
сугруулгына

- 16
- K-59
- K-60
- K-61
- K-62

04.07
08.04.13
ХЯНАЛТЫН ЦЭГ БА ШИЛЭН КАБЕЛИЙН ТРАСС /42/

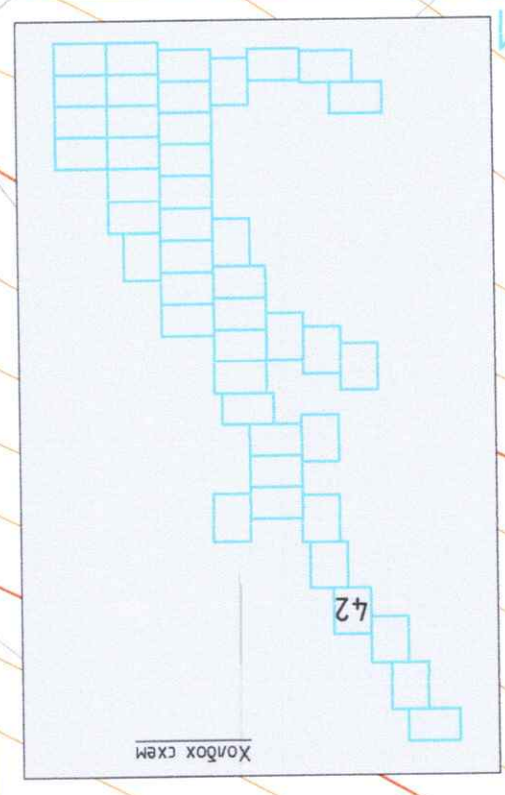

Хяналтын цэг ба шилэн кабелийн трасс /42/
Улаанбаатар хот Чунгамал дүүрэг
23-р хорооны НҮТАГ ДАВСГАРИЙН ХЯНАЛТЫН КАМЕРЖУУЛАЛТЫН АЖЛЫН ЭХРАГ
20-3701 АТХЭЭЭЭ

ТАНИХ ТЭМДЭЛ
Төгс хийгдсэн
(Төвөлж буй)
Шилэн кабелийн трасс
(Төвөлж буй)
Багуулаагүй
(Өвөө байгаа)
Гаруйн цахазм
(Өвөө байгаа)



Инженер Г.Зраншүрвэ Г.Дондогсай Д.Лондосмаа	Шалбарсан Г.Зраншүрвэ Г.Дондогсай Д.Лондосмаа	Масштаб: M:500	Хугацаа: ГХ-47	Хүндэтгэсэн: Хүндэтгэсэн Хүндэтгэсэн
А.3	Огноо: 2024.05			

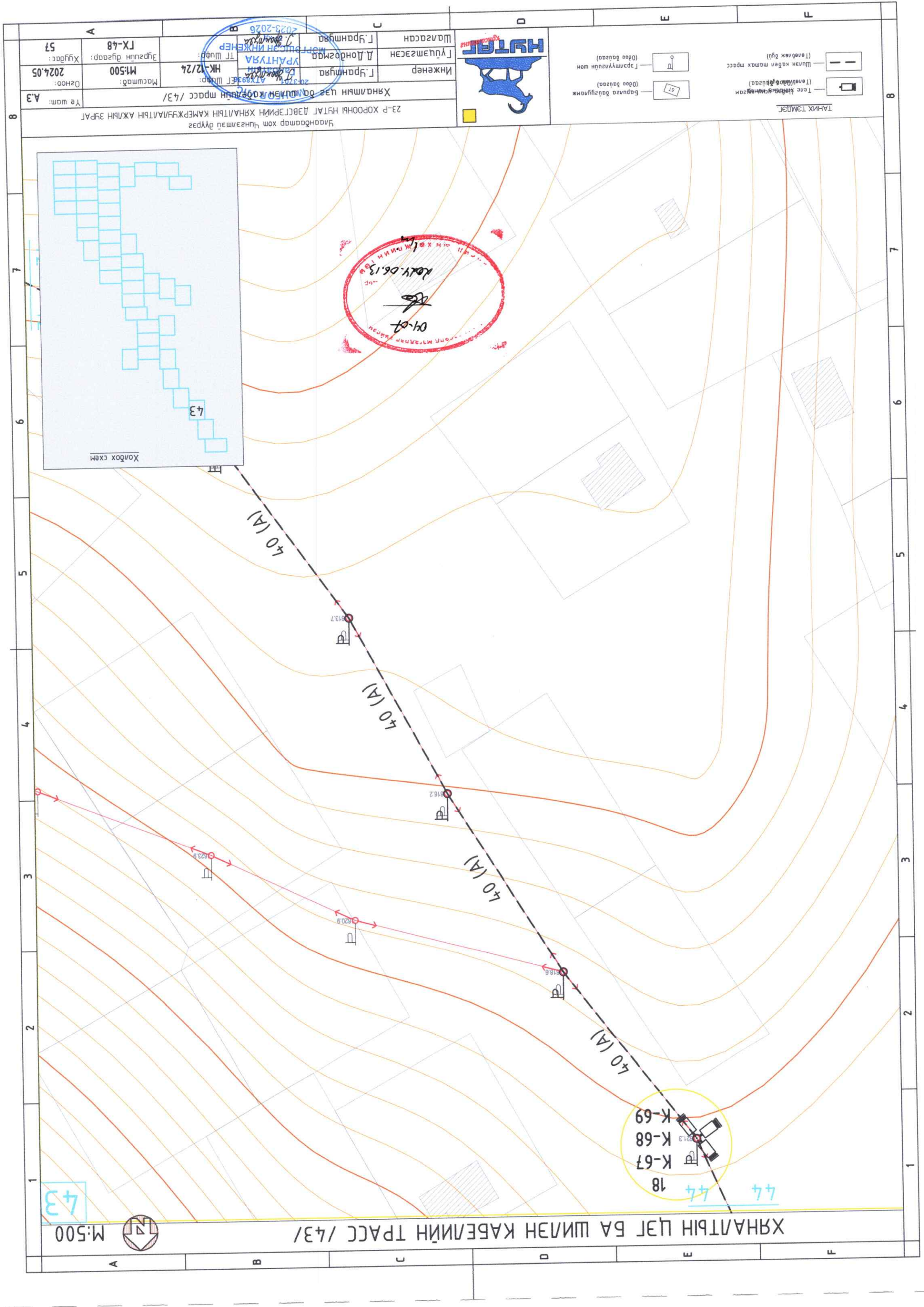

ХЯНАЛТЫН ЦЭГ БА ШИЛЭН КАБЕЛИЙН ТРАСС /43/

M:500



43

18
K-67
K-68
K-69

40 (A)

40 (A)

40 (A)

40 (A)

01-07
2024.06.13
ХЯНАЛТЫН ЦЭГ

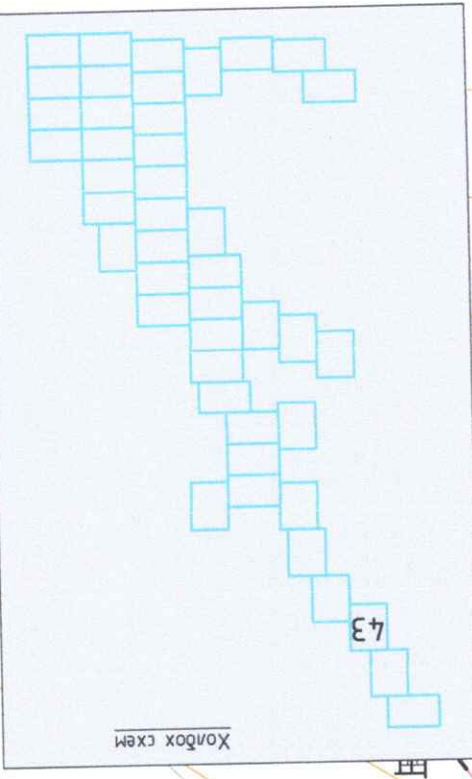

<p>Улаанбаатар хом Чингэлзэнд дүүрэг 23-р хорооны НҮТАГ ДАВСГЕРИЙН ХЯНАЛТЫН КАБЕРЖУУЛАЛТЫН АЖЛЫН ЭРПАГ</p>		<p>Хяналтын цэг ба шилэн кабелийн трасс /43/</p>		<p>Масштаб: M:500</p>		<p>Огноо: 2024.05</p>		<p>Хугацаа: 57</p>	
<p>Инженер Г.Зраншьяа</p>		<p>Г.Зраншьяа</p>		<p>НК-12/24</p>		<p>Т.Шурба</p>		<p>Г.Зраншьяа</p>	
<p>Шалтсаан Г.Зраншьяа</p>		<p>Д.Лондосмаа</p>		<p>УРАНТУЯА</p>		<p>МОНГОЛЫН ИНЖЕНЕР</p>		<p>2023-2026</p>	

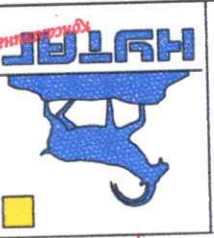

<p>ТАНИХ ТЭМДЭГ</p>	<p>Төгс хийгдсэн байсан (Төвөгжсөн)</p>	<p>Баруун талд байрладаг (Өвөр талд)</p>
<p>Төвөгжсөн байсан (Төвөгжсөн)</p>	<p>Төвөгжсөн байсан (Төвөгжсөн)</p>	<p>Төвөгжсөн байсан (Төвөгжсөн)</p>

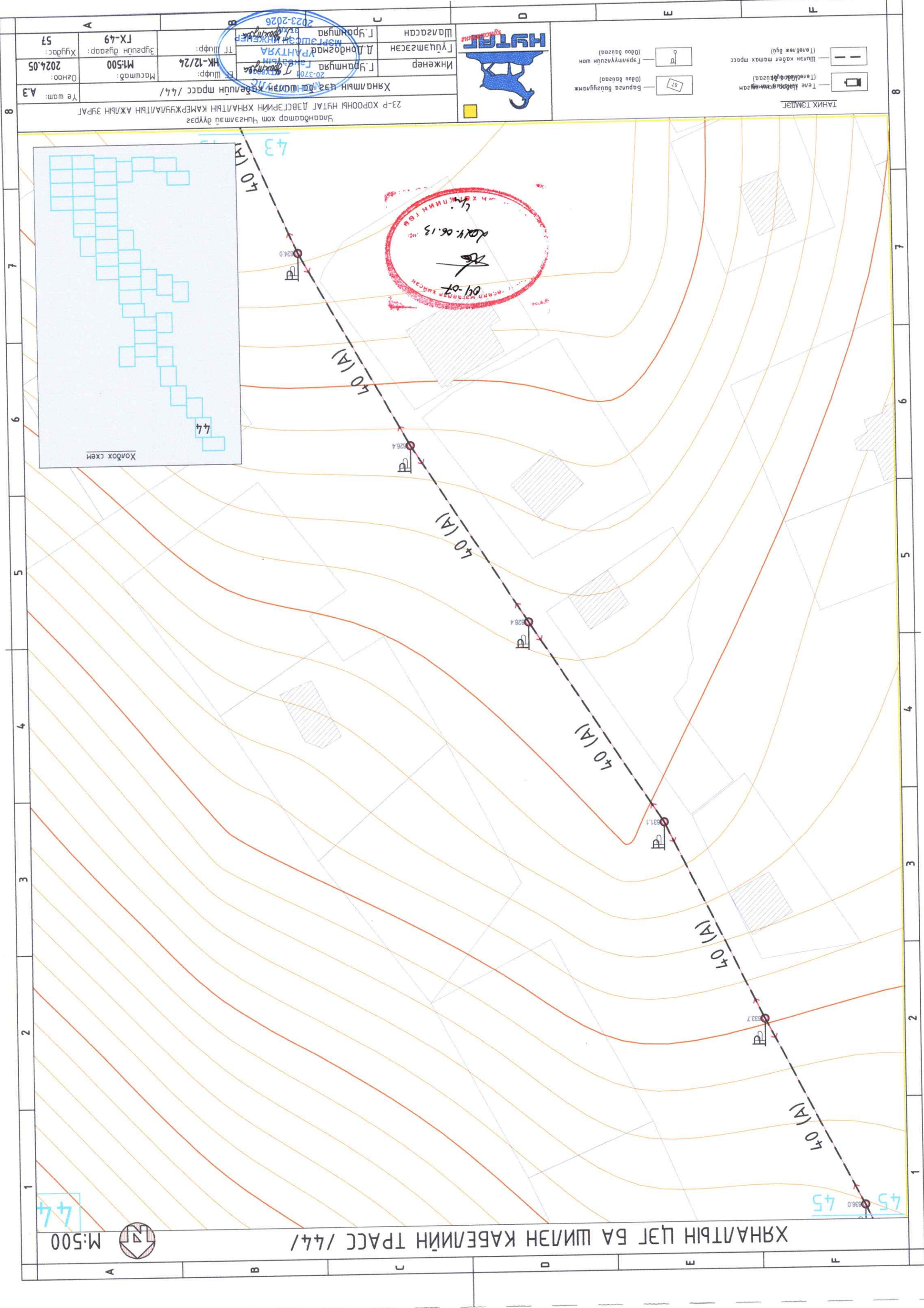

09-07
2023.06.13
У. Х. ХАШИМОВ

2023-2026
МЭГЭ ШИШЭЭН ИНЖЕНЕР
У. Х. ХАШИМОВ
Г. ДОНДОГОВА

ТАНИХ ТЭМДЭГ
Тэгш хэмжээний талбай
Тэгш хэмжээний талбай
Тэгш хэмжээний талбай
Тэгш хэмжээний талбай
Тэгш хэмжээний талбай

М:500
North Arrow

ХЯНАЛТЫН ЦЭГ БА ШИЛЭН КАБЕЛИЙН ТРАСС /4.4/

4.4

4.5

4.3

4.4

Холбох схем

1 2 3 4 5 6 7 8
A B C D E F

ХЯНАЛТЫН ЦЭГ БА ШИЛЭН КАБЕЛИЙН ТРАСС /45/



45

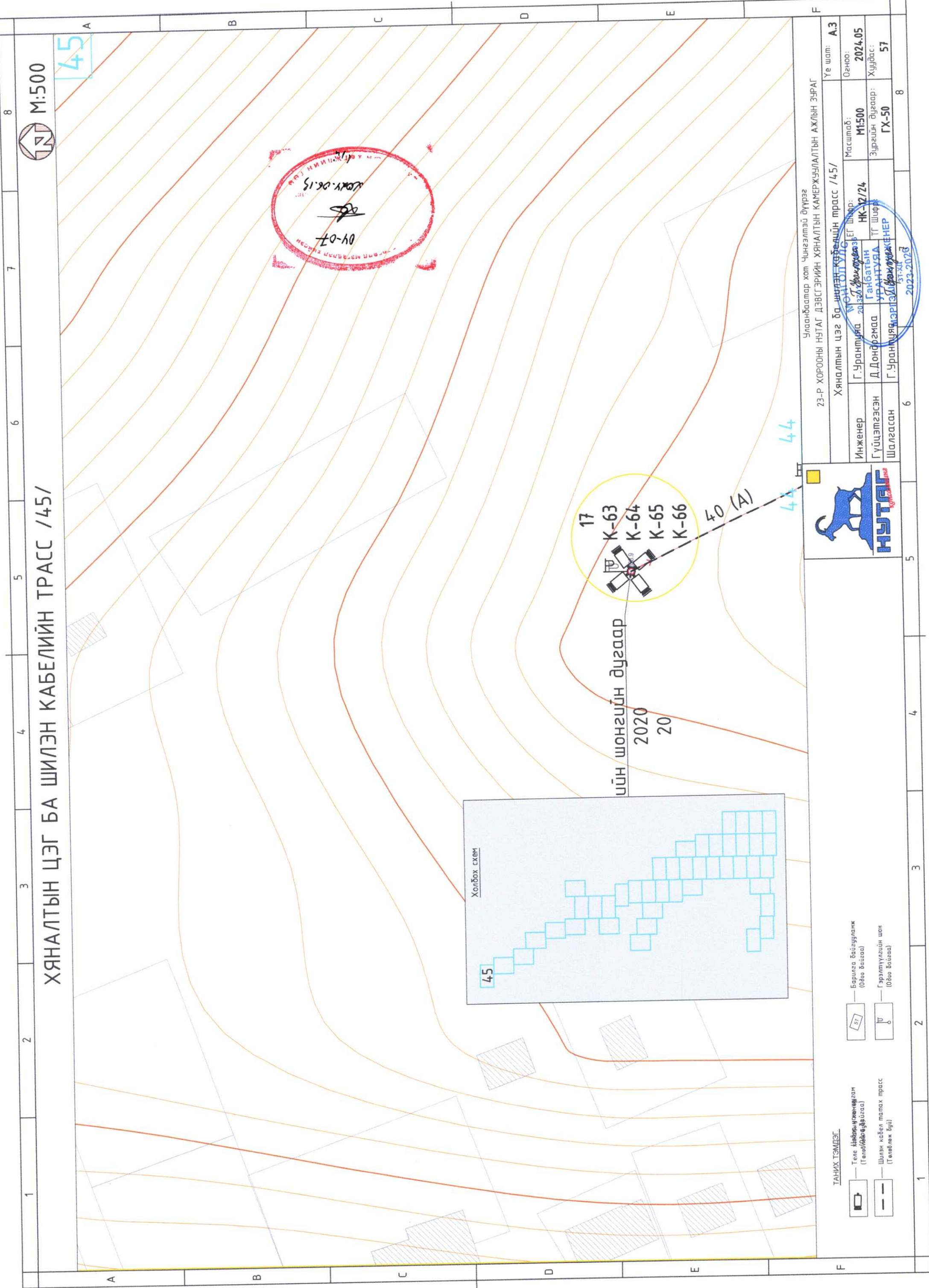

Улаанбаатар хот Чингэлтэй дүүрэг 23-р ХОРООНЫ НУТАГ ДЭВСГЭРИЙН ХЯНАЛТЫН КАМЕРЖУУЛАЛТЫН АЖЛЫН ЗУРАГ		Үе шат: А.3
Хяналтын цэг ба шилэн кабелийн трасс /45/		Огноо: 2024.05
Инженер	Г.Урантуяа	Масштаб: М:500
Гүйцэтгэсэн	Д.Дондогмаа	Зургийн дугаар: ГХ-50
Шалгасан	Г.Урантуяа	Худвас: 57
Шилэн кабелийн трасс /45/ 2023-2024 Г.Урантуяа Д.Дондогмаа Г.Урантуяа		8

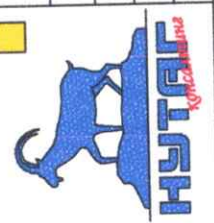

- ТАНИХ ТЭМДЭГ.**
- Теле байрлалын станц (Төлөв байгаа)
 - Барилга байгууламж (Одоо байгаа)
 - Шилэн кабелийн трасс (Төлөв байгаа)
 - Гэрэлтүүлгийн шон (Одоо байгаа)

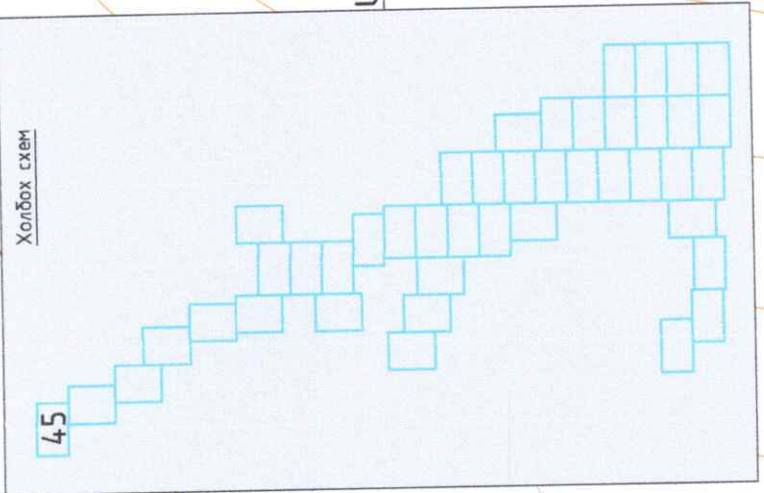

ийн шонгийн дугаар
2020
20

17
K-63
K-64
K-65
K-66
40 (A)

44
44

1 2 3 4 5 6 7 8

КАБЕЛЬНІЙ ТАРХАЛТЫН СХЕМ ЭЗРАГ-1

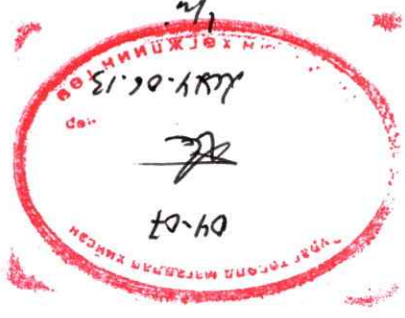
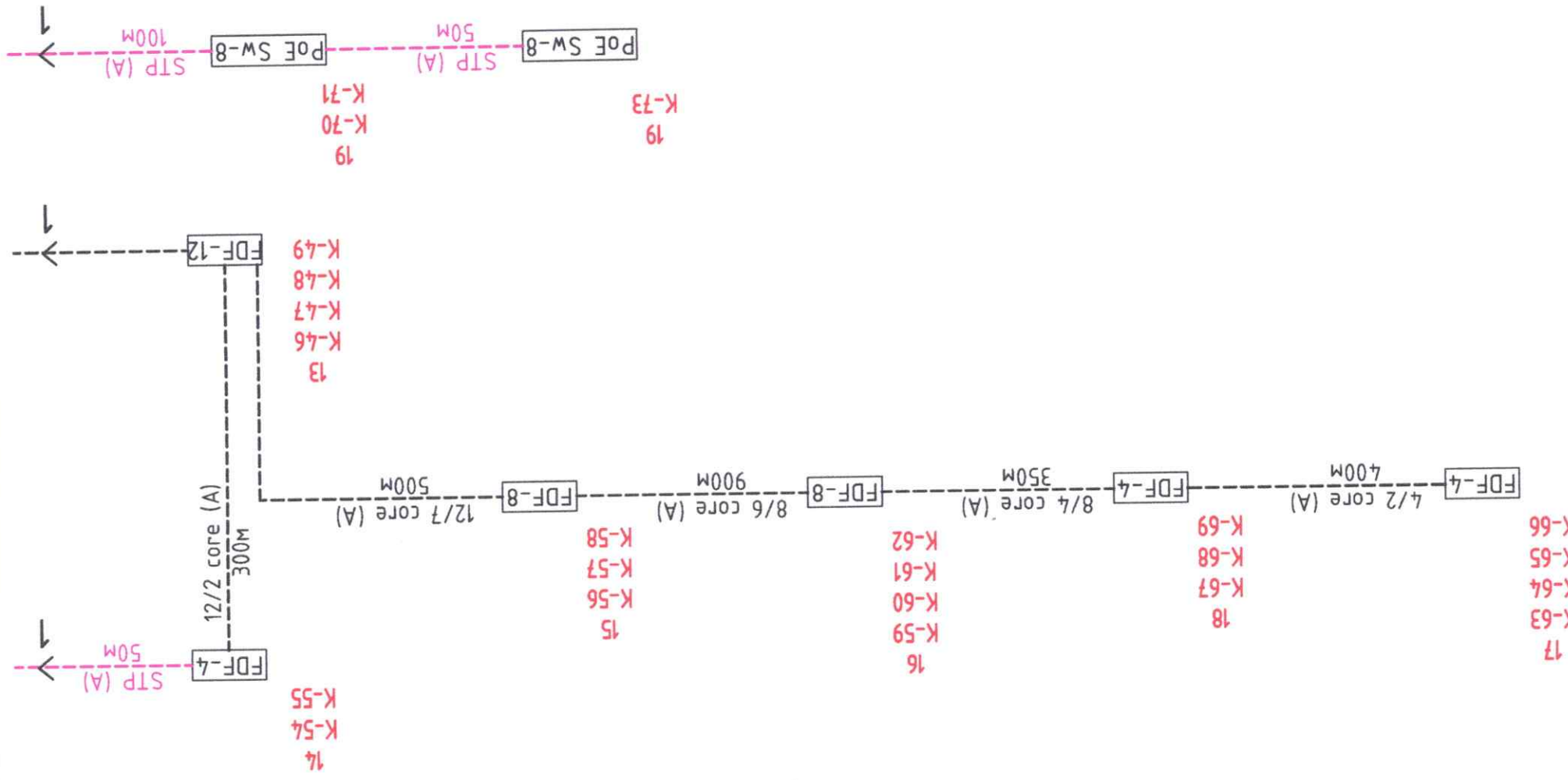

- Тануу мөбдэг
- Шулан кабелийн бэсгэмж
 - Лэнгсай core-ийн моо
 - Шулан кабелийг матах хэлбэр
 - Шулан кабелийн урм
 - 50M
 - Шулан кабелийг
 - STP садна зортууламтын кабели
 - K-1
 - 17
 - FDB
 - FDF
 - Төгсгөлийн төхөөрөмж багасан дээрх
 - Шулан кабелийн салаалагч төхөөрөмж
 - Аушлагамын болон ерсөмгөлийн
 - нөөц шөрмөс
 - Кабелийн муфм
 - Муфмын дугаар
 - M-1

Угсаа: 57	Хуудас: 57	Хуудас: 57	Хуудас: 57	Хуудас: 57	Хуудас: 57
Хуудас: 57	Хуудас: 57	Хуудас: 57	Хуудас: 57	Хуудас: 57	Хуудас: 57
Хуудас: 57	Хуудас: 57	Хуудас: 57	Хуудас: 57	Хуудас: 57	Хуудас: 57
Хуудас: 57	Хуудас: 57	Хуудас: 57	Хуудас: 57	Хуудас: 57	Хуудас: 57
Хуудас: 57	Хуудас: 57	Хуудас: 57	Хуудас: 57	Хуудас: 57	Хуудас: 57
Хуудас: 57	Хуудас: 57	Хуудас: 57	Хуудас: 57	Хуудас: 57	Хуудас: 57

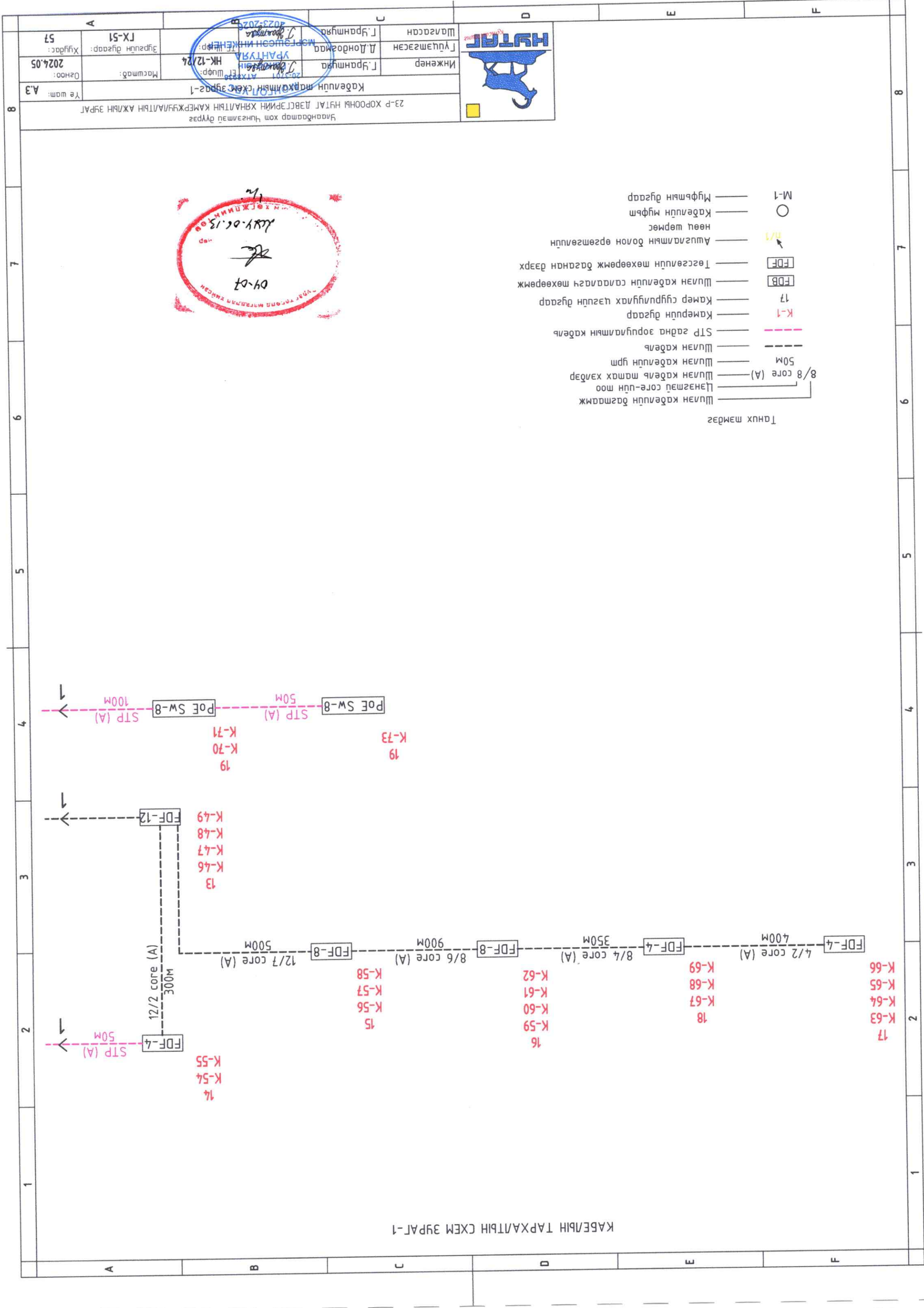
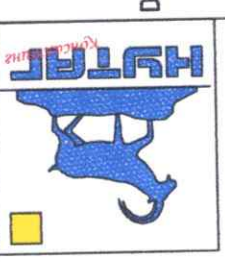

КАБЕЛЬНИЙ ТАРХАЛТЫН СХЕМ 3УРАЛ-3

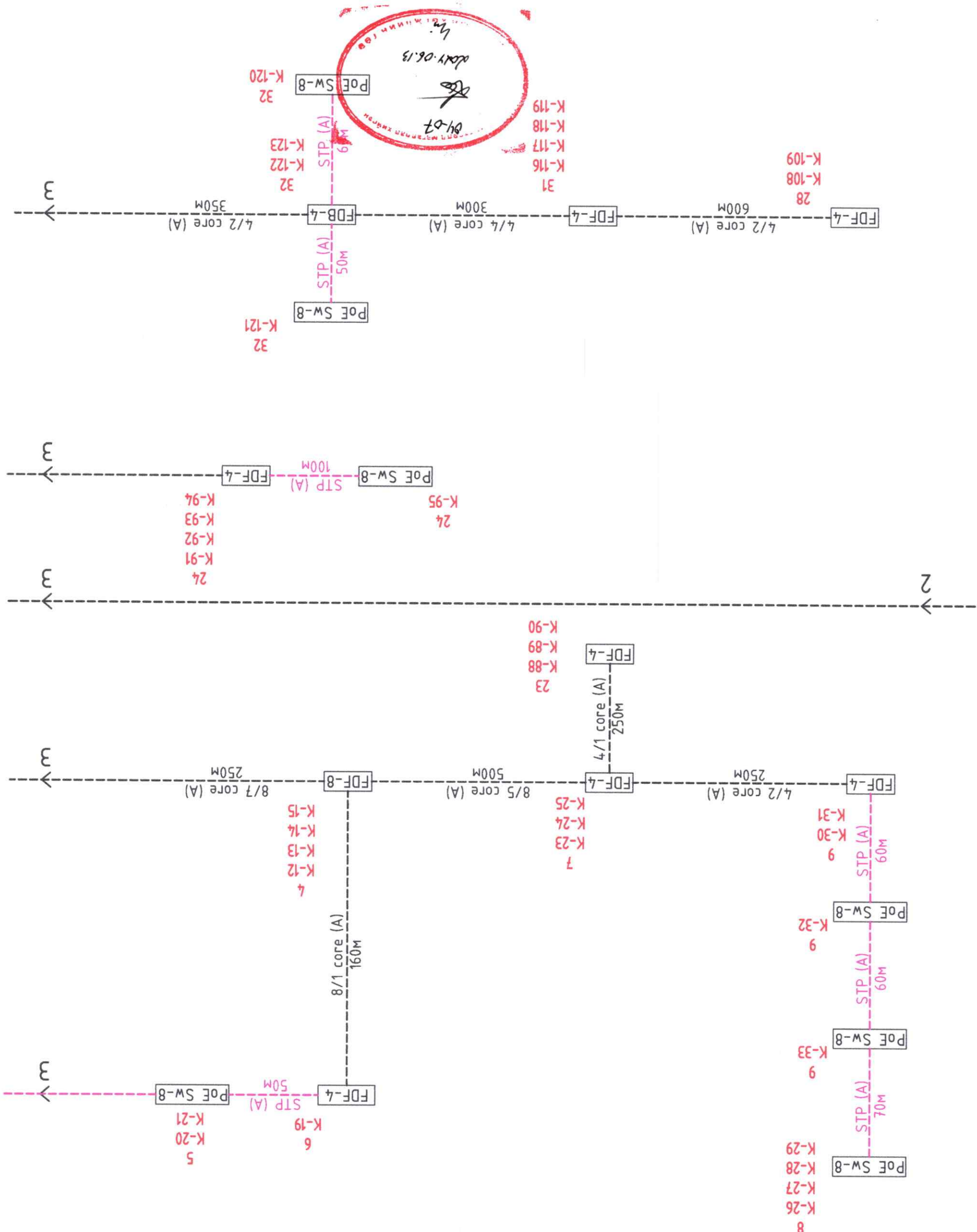

Үндэсний тэрэгний схем зураг-3 23-р ХОРООНЫ НҮТЭГ ДЭВСГЭРИЙН ХЯНАЛТЫН КАМЕРЖУУЛАЛТЫН АЖЛЫН ЗУРАГ		Инженер Г.Урантүвшин Т.Шуур: 2023.12/24		Машинд: 2023.12/24		Хугацаа: 2024.05		57	
2023-2026		Г.Урантүвшин		Г.Урантүвшин		Г.Урантүвшин		Г.Урантүвшин	

Grid lines: 1-8 (horizontal), A-F (vertical)

17-Р ХОРООНЫ-РУУ ХОЛБОГДОНО.

КАБЕЛЫН ТАРХАЛТЫН СХЕМ ЭВРАГ-4

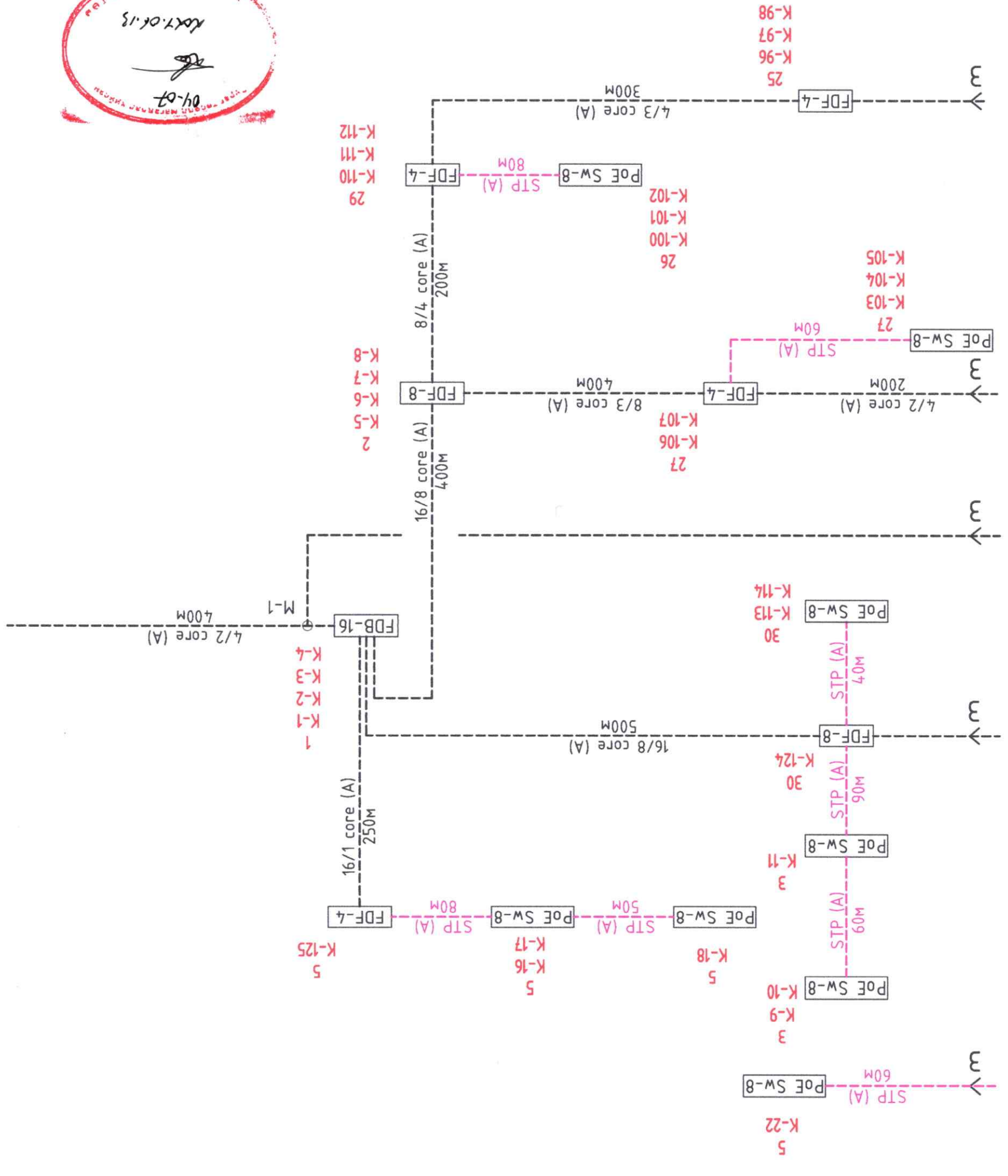

<p>Урьдчилсан хэрэгсэл: 57 Хуудас: 57</p>		<p>Масштаб: 2024.05</p>		<p>Инженер: Г.Уранцэцэг Г.Уранцэцэг</p>		<p>Шалбарсан: Д.Дондогмаа Г.Уранцэцэг</p>		<p>МОН УЛСЫН ИНЖЕНЕР УРАНТҮҮЯА ТТ ШУФР ХК-12/24</p>		<p>2023-2026</p>	
<p>Үе шам: А.3</p>		<p>Кабелийн тархалтын схем эврал-4</p>		<p>Инженер: Г.Уранцэцэг Г.Уранцэцэг</p>		<p>Шалбарсан: Д.Дондогмаа Г.Уранцэцэг</p>		<p>МОН УЛСЫН ИНЖЕНЕР УРАНТҮҮЯА ТТ ШУФР ХК-12/24</p>		<p>2023-2026</p>	



ХЯНАЛТЫН КАМЕРЫГ СУУРИЛУУЛАХ

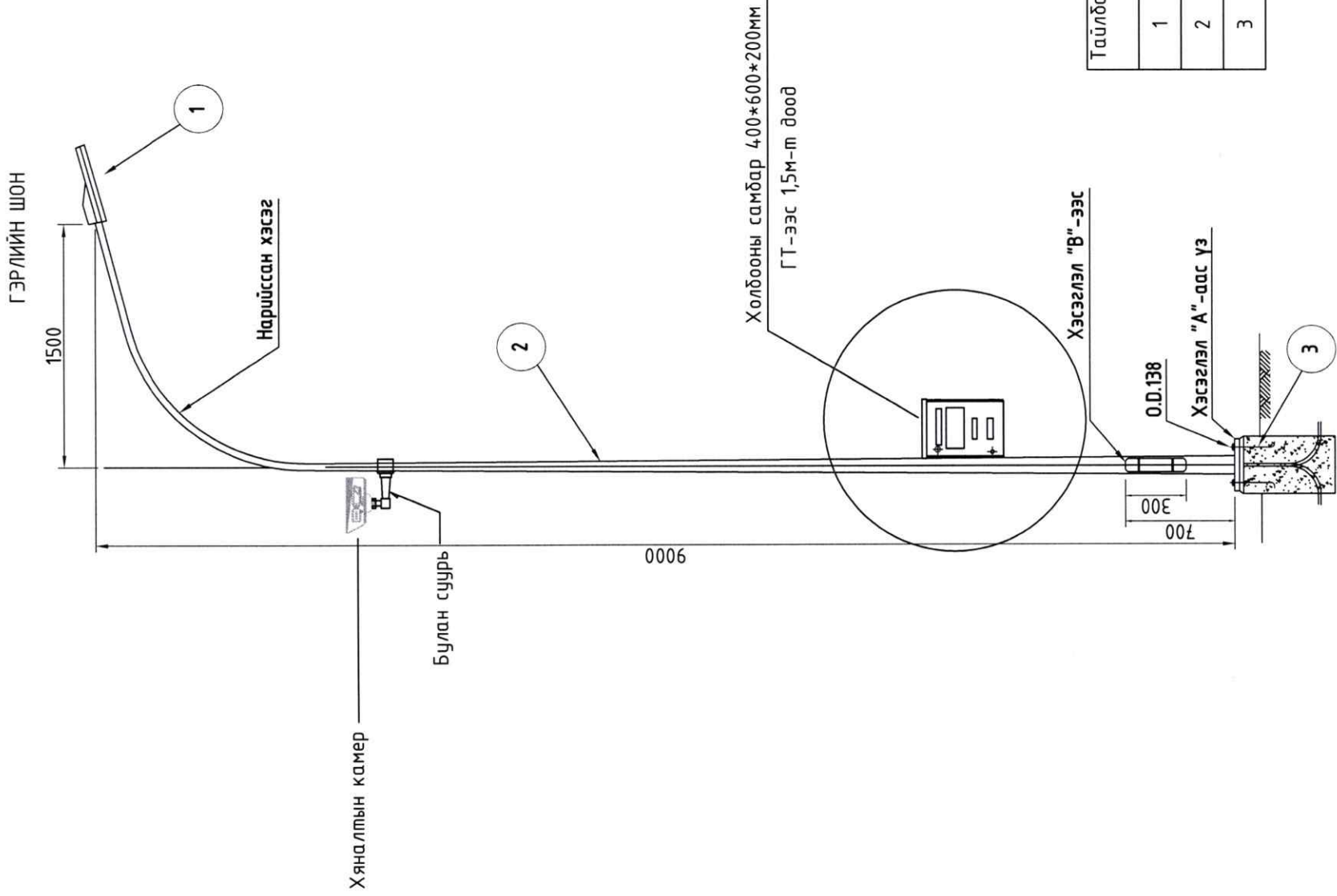

ХЭСЭГЛЭЛ А СУУРИЙН ХЭСЭГ

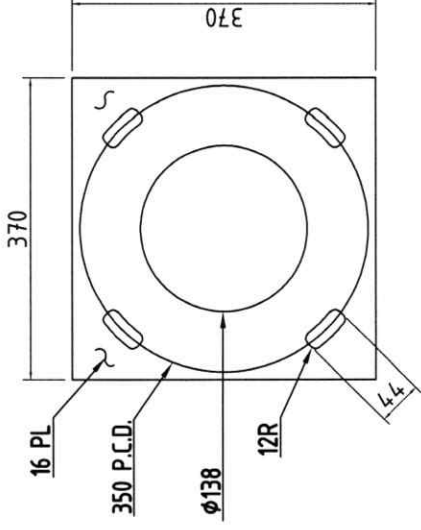

ХЭСЭГЛЭЛ В
Тагны хэсэг

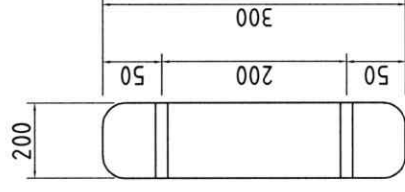

Тайлбар / Гэрэлт баганын зураг хар/	
1	Гэрэл
2	Багана
3	Суурь

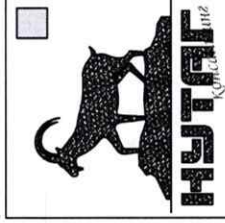

Улаанбаатар хот Чингэлтэй дүүрэг 23-Р ХОРООНЫ НУТАГ ДЭВСГЭРИЙН ХЯНАЛТЫН КАМЕРЖУУЛАЛТЫН АЖЛЫН ЗУРАГ		Хяналтын камерыг суурилуулах	Үе шат: А.3
Инженер Г.Урагтүяа-00.37.11.1	Т.Шифр: НК-12/24	Масштаб:	Огноо: 2024.05
Гүйцэтгэсэн Д.Дондогмаа УРАГТҮЯА	ТГ Шифр:	Зургийн дугаар: ГХ-55	Хуудас: 57
Шалгасан Г.Урагтүяа-00.37.11.1	2023-2026	7	8

ХЯНАЛТЫН КАМЕРЫН СИСТЕМЫН ДЕТАЛЛ ЗУРАГ
Fixed/

ХЯНАЛТЫН КАМЕРЫН /ГАДНА ТАЛ /

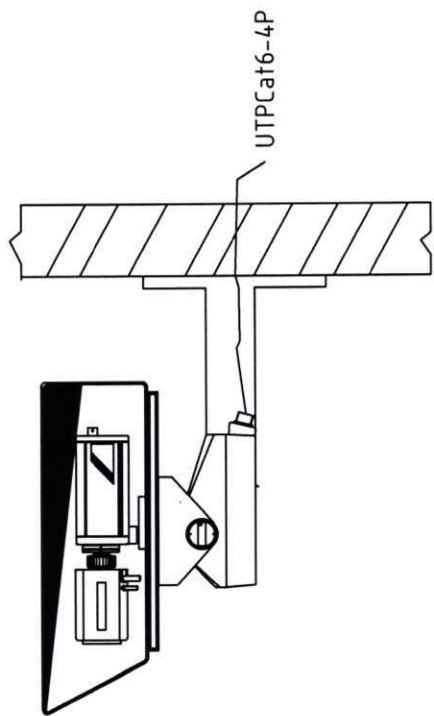

ХЯНАЛТЫН КАМЕР

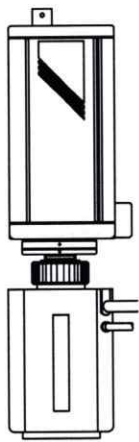

ЭРГЭДЭГ СУУРЬ /ТӨМӨР/

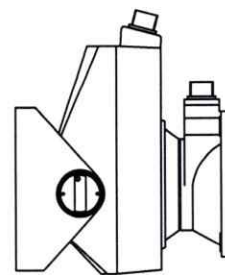

КАМЕРЫН ГАДНА ГЭР /ТӨМӨР/

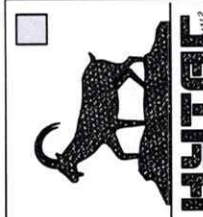
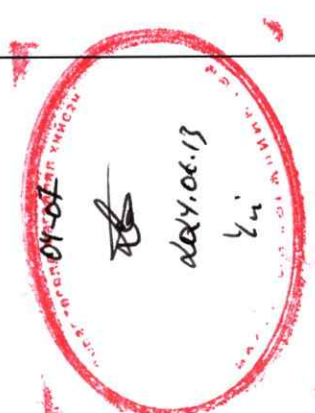

Улаанбаатар хот Чингэлтэй дүүрэг
23-Р ХОРООНЫ НУТАГ ДЭВСГЭРИЙН ХЯНАЛТЫН КАМЕРЖУУЛАЛТЫН АЖЛЫН ЗУРАГ

Хяналтын камерын деталл зураг		Үе шал: А.З
Инженер Г.Урантуяа	EG Шифр НК-12/24	Масштаб:
Гүйцэтгэсэн Д.Дондогмаа	УРАНГУУЛА МЭНГЭШСЭН ИНЖЕНЕР	Огноо: 2024.05
Шалгасан Г.Урантуяа	ТЭГ Шифр 2023-06-7	Худбас: ГХ-56 57

1 2 3 4 5 6 7 8

ХЯНАЛТЫН СИСТЕМИЙН БҮДҮҮВЧ

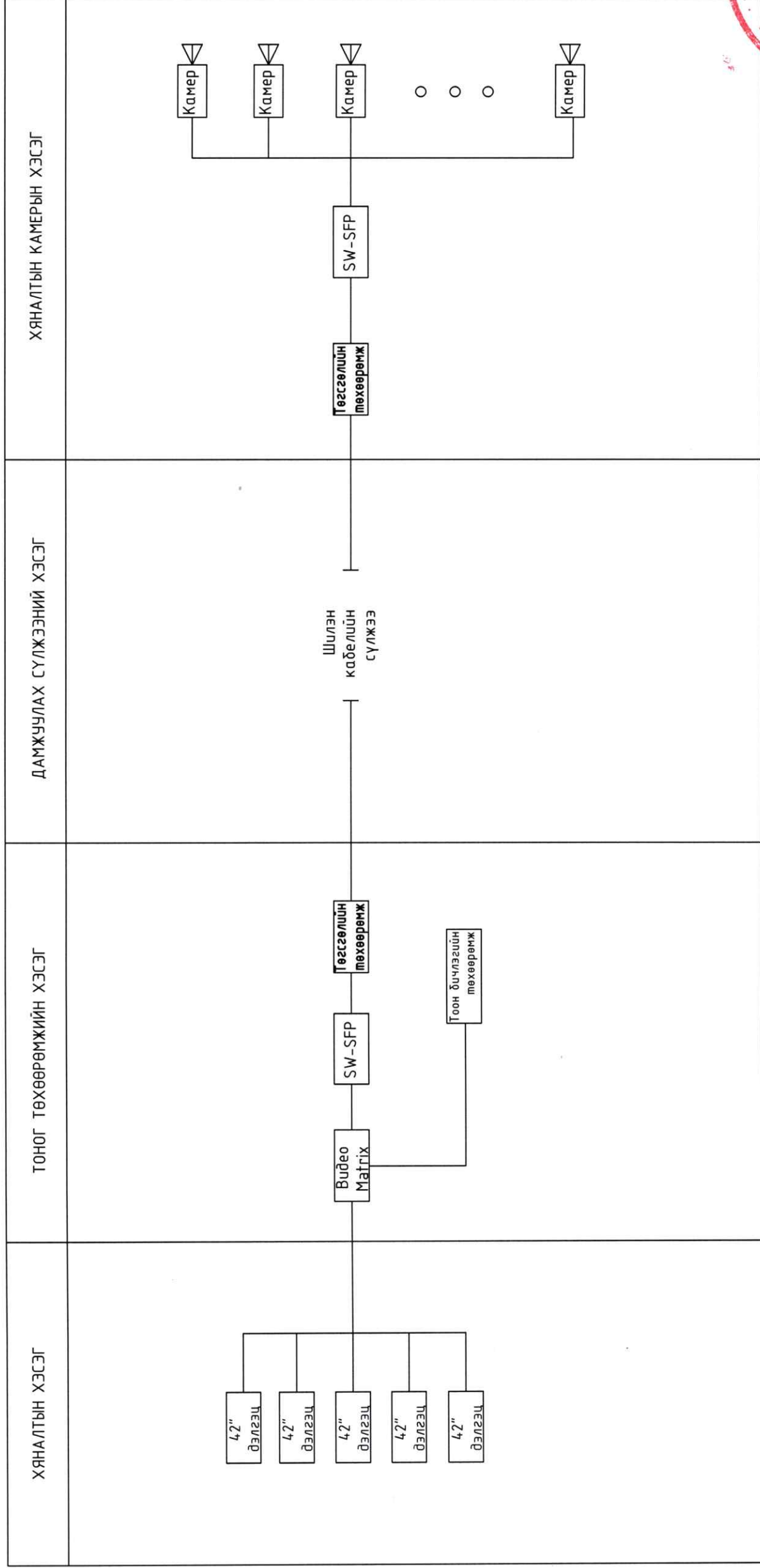

2024.08.13



Улаанбаатар хот Чингэлтэй дүүрэг 23-Р ХОРООНЫ НҮТАГ ДЭВСГЭРИЙН ХЯНАЛТЫН КАМЕРЖУУЛАЛТЫН АЖЛЫН ЗУРАГ			
Хяналтын системийн бүдүүвч			
Инженер	Г.Урантуяа	EG Шифр:	А.3
Гүйцэтгэсэн	Д.Дондоомаа	НК-12/24	Огноо: 2024.05
Шалгасан	Г.Урантуяа	Шифр:	Хуудас: 57
			Үе шат: А.3