







АВТО ЗАМ, ГҮҮР, АЭРОДРОМЫН ЗУРАГ ТӨСӨЛ ЗӨВЛӨХ ҮЙЛЧИЛГЭЭНИЙ
ИХЭР МӨНХ ХХК

ОРХОН АЙМАГ, БАЯН-ӨНДӨР СУМ, "ЭРДЭНЭТ ҮЙЛДВЭР" ТӨҮГ,
БАЯЖУУЛАХ ҮЙЛДВЭРИЙН ХАЯГДЛЫГ ӨТГӨРҮҮЛЭХ ТЕХНОЛОГИ НЭВТРҮҮЛЭХ ТӨСӨЛ
АВТО ЗАМ, ТАЛБАЙН ЗУРАГ ТӨСӨЛ

ЕГ ШИФР: SE29/23

ТГ ШИФР: 23/45

Зөвшилцсөн:	Захиалагч:	
Орхон аймгийн Онцгой Байдлын Газрын дарга /Г.Ганбаатар/		"Эрдэнэт үйлдвэр" ТӨҮГ-ын БҮ-ийн ерөнхий инженер /Г.Батмөнх/
Орхон аймгийн ГХБХБГазрын мэргэжилтэн /Э.Соёлмаа/		"Соёолон интернэшнл" ХХК-ийн ерөнхий захирал /Б.Тэмүүжин/
Орхон аймгийн МХГазрын ЭАХХХ улсын байцаагч /Д.Жаргал/		"Соёолон инженеринг" ХХК-ийн захирал /Д.Долгор/
	Туслан гүйцэтгэгч:	
		"Ихэр Мөнх" ХХК-ийн захирал /Ч.Мөнхбат/

Зургийн жагсаалт

№	Зургийн нэр	Хуудас
1	Байршлын схем зураг	2
2	Батлагдсан ерөнхий төлөвлөгөө	3
3	Дэвсгэр зураг	2
4	Өндөржилтийн зураг	2
5	Нэг маягийн хөндлөн огтлол	2
6	Хөдөлгөөн зохион байгуулалт	2
7	Авто замын тэмдэг	1
8	Ус хураах бассейн	1
9	Авто замын туузан хашлага	2
10	Шугам сүлжээ хүчитгэх суваг	1
11	Дохионы шон	1
12	Ф1000мм төмөрбетон дугуй хоолой	5
13	Дагуу огтлол Трасс-1	3
14	Дагуу огтлол Трасс-2	1
15	Дагуу огтлол Трасс-3	1
16	Дагуу огтлол Трасс-4	1
17	Дагуу огтлол Трасс-5	1
18	Дагуу огтлол Трасс-6	1
19	Хөндлөн огтлол Трасс-1	31
20	Хөндлөн огтлол Трасс-2	2
21	Хөндлөн огтлол Трасс-3	15
22	Хөндлөн огтлол Трасс-4	2
23	Хөндлөн огтлол Трасс-5	9
24	Хөндлөн огтлол Трасс-6	12

БАЙРШЛЫН СХЕМ ЗУРАГ

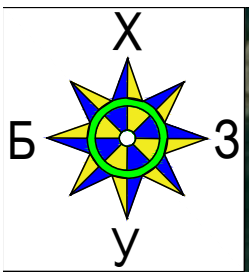

Захиалагч:  "Эрдэнэт үйлдвэр" ТӨҮГ	Ерөнхий гүйцэтгэгч:  "Соёолон инженеринг" ХХК	Туслан гүйцэтгэгч:  "Ихэр Мөнх" ХХК	Орхон аймаг, Баян-өндөр сум, "ЭРДЭНЭТ ҮЙЛДВЭР" ТӨҮГ, Баяжуулах үйлдвэрийн хаягдлыг өнгөрүүлэх технологи нэвтрүүлэх төсөл Авто зам, загсаалын зураг төсөл			АЗ		
			Захирал Инженер Гүйцэтгэгсэн Хянасан	Ч.Мөнхбат Ц.Чугандат Ц.Чугандат Ч.Батмөнх	  	БАЙРШЛЫН СХЕМ ЗУРАГ		Масштаб 1:1000 үе шат хуудас бүх хуудас
			ЕГ шифр: SE29/23 ТГ шифр: 23/45	1 1 3	2023 он			

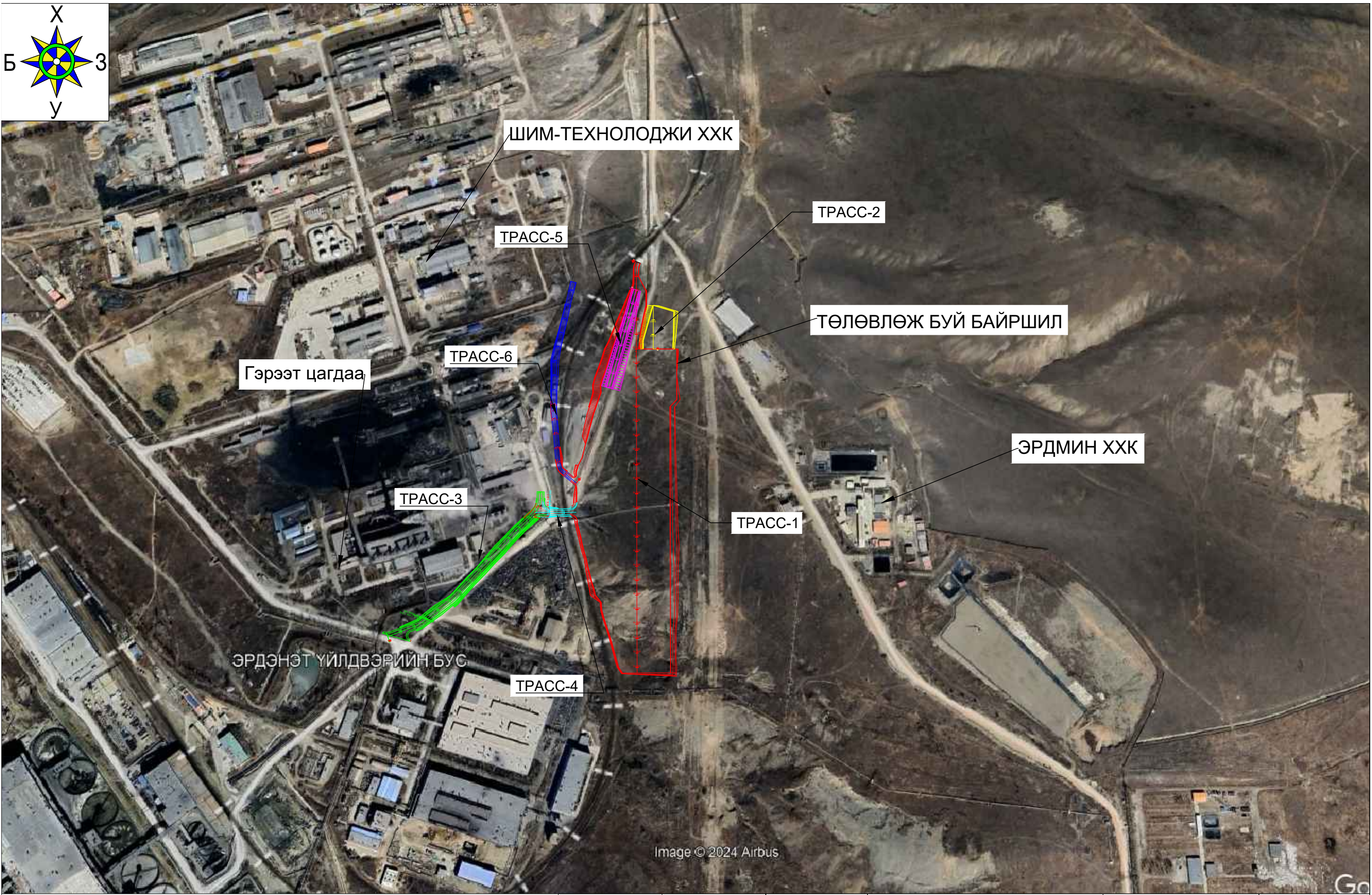
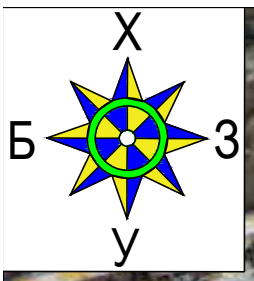

Захиалагч:  “Эрдэнэт үйлдвэр” ТҮҮГ	Ерөнхий гүйцэтгэгч:  “Соёолон инженеринг” ХХК	Туслан гүйцэтгэгч:  “Ихэр Мөнх” ХХК	Орхон аймаг, Баян-өндөр сум, “ЭРДЭНЭТ ҮЙЛДВЭР” ТӨҮГ, Баяжуулах үйлдвэрийн хаягдлыг өтгөрүүлэх технологи нэвтрүүлэх төсөл Авто зам, зогсоолын зураг төсөл			АЗ		
			Захирал Инженер Гүйцэтгэгсэн Хянасан	Ч.Мөнхбат Ц.Чуганбат Ц.Чуганбат Ч.Батмөнх	   	БАЙРШЛЫН СХЕМ ЗУРАГ		Масштаб 1:1000 үе шат хуудас бүх хуудас
			ЕГ шифр: SE29/23 ТГ шифр: 23/45	1 1 3	2023 он			

БАТЛАГДСАН ЕРӨНХИЙ ТӨЛӨВЛӨГӨӨ

БАТЛАВ:
ОРХОН АЙМГИЙН ЕРӨНХИЙ АРХИТЕКТОР *[Signature]* / П.БЯЯСГАЛАН /
ЗӨВШӨӨРӨЛДСӨН:
Орхон аймгийн ГХБХБГ-аарын Барилга Хөт Баягуулалтын
Хэлтсийн дарга *[Signature]* / Т.БҮЯНХҮҮ /
Орхон аймгийн Онцгой Байдалын Газрын дарга, хуралдаа *[Signature]* / Г.АНБААТАР /
ЭМГ-ын эрүүл ахуй халдвар хангааллын хяналтын
улсын ахлах байцаагч *[Signature]* / Д.ХАРГАЛ /

ҮНДЭСЛЭЛ
-Төслийн үндсэн гүйцэтгэгчийн "Эрдэнэт Үйлдвэр" ТӨҮГ- тай байгуулсан 2023
-"Эрдэнэт Үйлдвэр" ТӨҮГ-ын Ерөнхий инженерийн 2022 оны 9 сарын 13-нд батал
-"Эрдэнэт Үйлдвэр" ТӨҮГ-ын Геологи, маркшейдерийн хэлтсийн 2022 онд боловс
-Эрдэс Баялагийн нэрэгжлийн зөвлөлийн 2022 оны 4 сарын 29- ны өдрийн СТ
Баян Өндөр сумын нутагт орших "Эрдэнэтийн Өвөө" зэс нөлийн орд
нэвтрүүлэх" Техник Эдийн засгийн үндэслэл, "Хайрродзайн Проект" ХХК-ийн
-Орхон аймгийн Баян- Өндөр сумын нутагт орших МУ-000011 тоот ашиглалт
ордын "Баяжуулах үйлдвэрийн хаягдал өггөрүүлэх технологи нэвтрүүлэх аж
боловсруулах" зөвлөх үйлчилгээний ажлын эх зөгвөр зураг төсөл

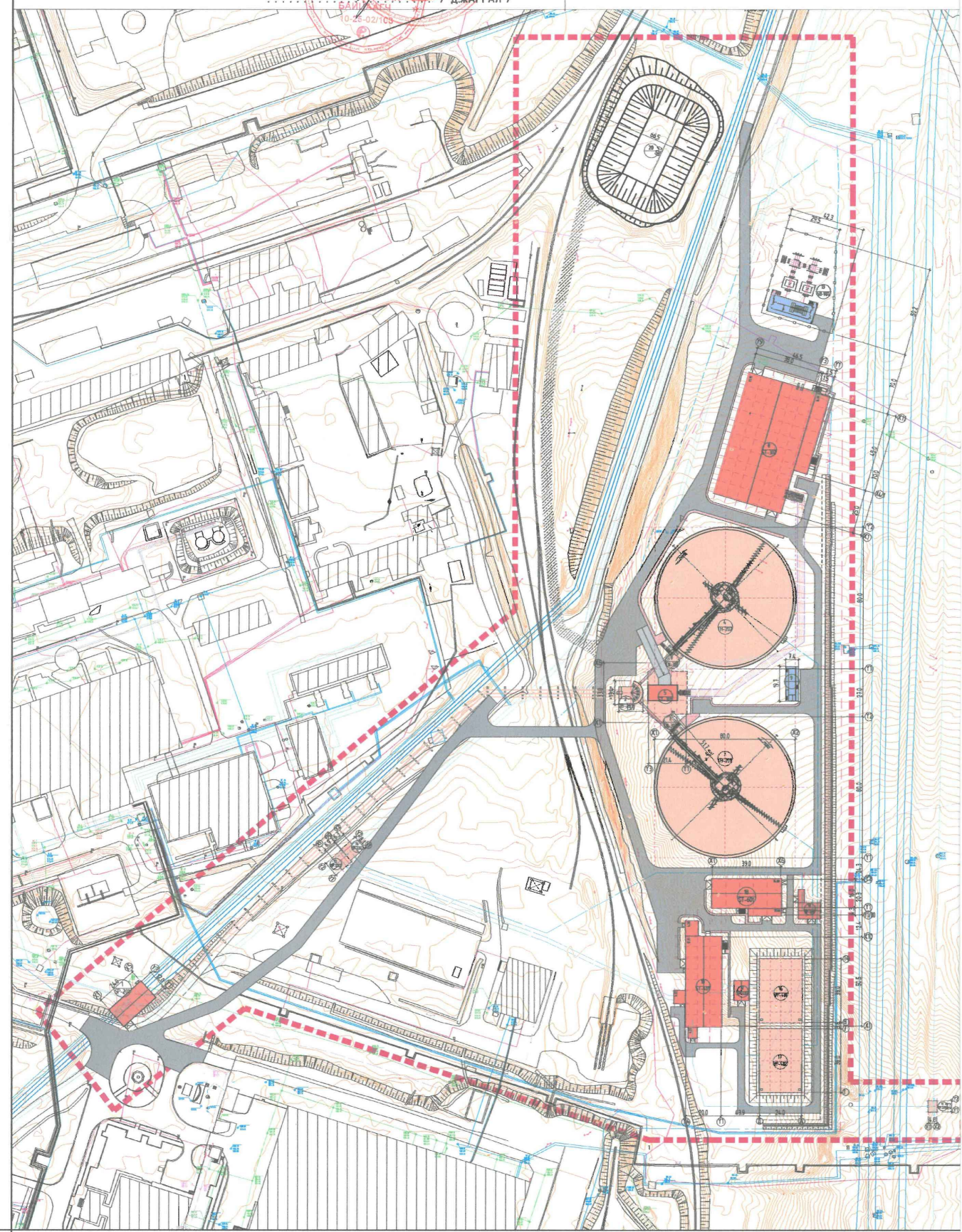

ны 1 сарын 17-нд байгуулсан зөвлөх үйлчилгээний гэрээ
ан ажлын даалгавар
улсан М1:1000 масштабытай байр зүйн дэвсгэр зураглал
/22-02-01 тоот дүгнэлтээр баталгаажсан "Орхон аймгийн
баяжуулах үйлдвэрийн хаягдал өггөрүүлэх технологи
учир баримт
н тусгай зөвшөөрөлтэй "Эрдэнэтийн Өвөө" зэс-нөлийн орд
ийн нарийвчилсан инженерийн тооцоо, зураг төсөл, төсөл

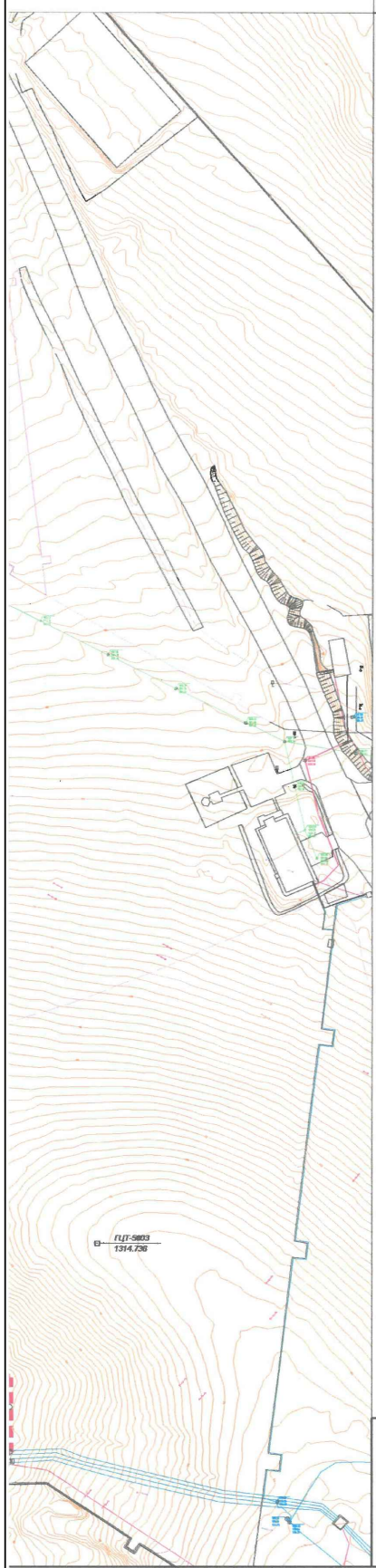

ХАЯГДАЛ ӨТГӨРҮҮЛЭХ ТЕХНОЛОГИ НЭВТРҮҮЛЭХ ТӨСӨЛ
ЕРӨНХИЙ ТӨЛӨВЛӨГӨӨ М1:2000 @ А2



БАЙРШЛЫН СХЕМ

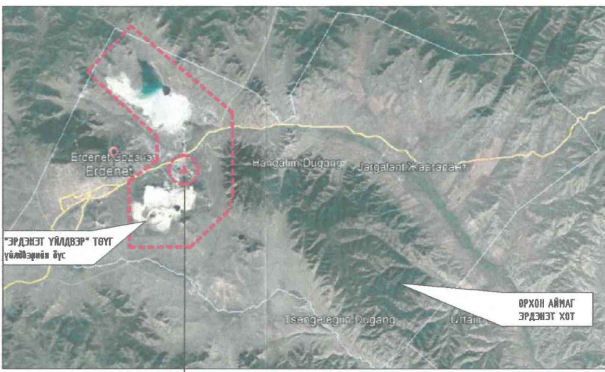

Төлөвлөх бүт
"ЭРДЭНЭТ" ТӨҮГ Баяжуулах үйлдвэрийн хаягдал
өггөрүүлэх технологи нэвтрүүлэх төслийн талбай

ТАЛБАЙН ТОДОРХОЙЛОЛТ				
№	Талбайн нэр	Хэмжээ нэгж	Талбайн хэмжээ	Тайлбар
1	ТӨЛӨВЛӨЛТИЙН ХЯЭГААР	м ² / га	158 494.2 / 15.8	
2	АЖЛЫН ТАЛБАЙ	м ² / га	58 684.8 / 5.9	төлөвлөх бүт
3	БАРИЛГ АЖИЛТЫН ТАЛБАЙ	м ² / га	28 846.4 / 2.9	
4	АВТО ЗАМ ТАЛБАЙ	Хатуу хучилттай зам	9 381.2 / 0.94	
		Сайжруулсан шороон зам	3 259.7 / 0.33	төлөвлөх бүт
		Шороон зам	1 729.8 / 0.17	
5	ГАДНА ШУГАМ СҮЛЖЭЭ / төлөвлөх бүт /	урт / м	-	төлөвлөх бүт
6	ГАДНА ШУГАМ СҮЛЖЭЭ / шилжүүлэх, зөөх /	урт / м	-	шилжүүлэх зөөх
7	ТҮШИЦ ХАНА	урт / м	465.3	төлөвлөх бүт

БАРИЛГА БАЙГУУЛАМЖИЙН ТОДОРХОЙЛОЛТ						
№	Барилгын код	Барилга байгууламжийн нэр	Барилгын хэмжээ / м /	Барилгажамлын талбай	Тоо	Тайлбар
1	SP-201	Булигын сэлгэн зэвсэг барилга	24.0 x 12.0 h=9.0	336.4	1	
2	DB-201	Тэгжээл хуваарилгах хайрцаг	13.7 x 13.4 h=9.2	112.0	1	
3	TH-201	Өвгөрүүлэгч-1	d=80.0 h=0.50, -10.8	5 358.6	1	Газар дээрх байгууламж
4	TH-202	Өвгөрүүлэгч-2	d=80.0 h=0.50, -10.8	5 358.6	1	
5	ST-301	Өвгөрүүлэгчийн доод урсгалын насос станцын барилга	33.8 x 21.4 h=11.5, -20.2	855.0	1	
6	TH-301	TH-201 өвгөрүүлэгчийн доод урсгалын түшиг	57.4 x 6.0 h=7	289.5	1	Газар доорх байгууламж
7	TH-302	TH-202 өвгөрүүлэгчийн доод урсгалын түшиг	57.4 x 6.0 h=7	289.5	1	Газар доорх байгууламж / моног төхөөрөмжийн /
8	ST-302	Өвгөрсөн булигын насос станцын барилга	70.0 x 46.5 h=25.9	3 414.6	1	
9		Цахилгааны дэд өртөө / у хуус /	19.7 x 7.4	145.8	1	Иж бүрдэл генератор
10	ST-401	Эргэлтийн цуны насос станцын барилга	50.5 x 20.0 h=12.8, -4.2	1 276.1	1	
11	SP-401	WP-401,402 оролт талын хаалттай худаг	15.8 x 12.1 h=6.5, -3.25	118.9	1	Газар дээрх байгууламж / шугам сүлжээний /
12	SP-402	WP-401,402 гаралт талын хаалттай худаг	10.2 x 7.8 h=6.5, -3.25	80.0	1	
13	SP-403	Сэлгэн зэвсэг хаалттай худаг-1	8.7 x 6.9 h=4.79	60.0	1	
14	SP-404	Сэлгэн зэвсэг хаалттай худаг-2	8.1 x 6.3 h=4.5	51.0	1	Газар доорх байгууламж / шугам сүлжээний /
15	SP-405	Сэлгэн зэвсэг хаалттай худаг-3	6.3 x 4.8 h=4.5	30.2	1	
16	WP-401	Тохируулах усан станц-1 / 3 148м ³ /	36.0 x 24.0 h=5.9	1 296.0	1	Газар доорх байгууламж / усан сан /
17	WP-402	Тохируулах усан станц-2 / 3 148м ³ /	36.0 x 24.0 h=5.9	1 296.0	1	
18	ST-601	Флюидын налууруулах станцын барилга	39.0 x 20.2 h=14.1	824.2	1	
19	SU-901	Цахилгааны дэд станц / хашаагаар /	50.0 x 42.0	1 974.0	1	
20		Аварын усан сан 10 000м ³ /далангийн црмэг/	80.0 x 66.5	5 320.0	1	Ил байгууламж
			НИЙТ	28 846.4	20	

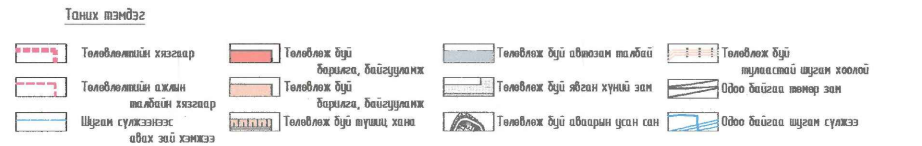

<p>Орхон аймаг, Баян-өндөр сум, "ЭРДЭНЭТ ҮЙЛДВЭР" ТӨҮГ, Баяжуулах үйлдвэрийн хаягдал өггөрүүлэх технологи нэвтрүүлэх төсөл ЕРӨНХИЙ ТӨЛӨВЛӨГӨӨ</p>	НЭР	ГАРЫН ҮСЭГ	ЭХ ЗАГВАР ЗУРАГ
	Гүйцэтгэгч: "Соёолон инженеринг" ХХК-ийн гүйцэтгэх захирал	Д.Долгор	M1:2000
	Гүйцэтгэгч: Архитектор	Д.Энхбулган	Хуудас- SE29_01_100_05
	Захиалагч: "Эрдэнэт Үйлдвэр" ТӨҮГ-ын БҮ-ийн дарга	М.Отгон	2023 он

Захиалагч: "Эрдэнэт Үйлдвэр" ТӨҮГ

Ерөнхий гүйцэтгэгч: "Соёолон инженеринг" ХХК

Туслан гүйцэтгэгч: "Ихэр Мөнх" ХХК

Орхон аймаг, Баян-өндөр сум, "ЭРДЭНЭТ ҮЙЛДВЭР" ТӨҮГ,
Баяжуулах үйлдвэрийн хаягдал өггөрүүлэх технологи нэвтрүүлэх төсөл
Авто зам, зогсоолын зураг төсөл

Масштаб 1:1000

Захирал	Ч.Мөнхбат	 БАТЛАГДСАН ЕРӨНХИЙ ТӨЛӨВЛӨГӨӨ	Масштаб 1:1000
Инженер	Ц.Уугандам		үе шат хуудас бүх хуудас
Гүйцэтгэгч	Ц.Уугандам	ЕГ шифр: SE29/23	1 1 3
Хянасан	Ч.Батмөнх	ТГ шифр: 23/45	2023 он

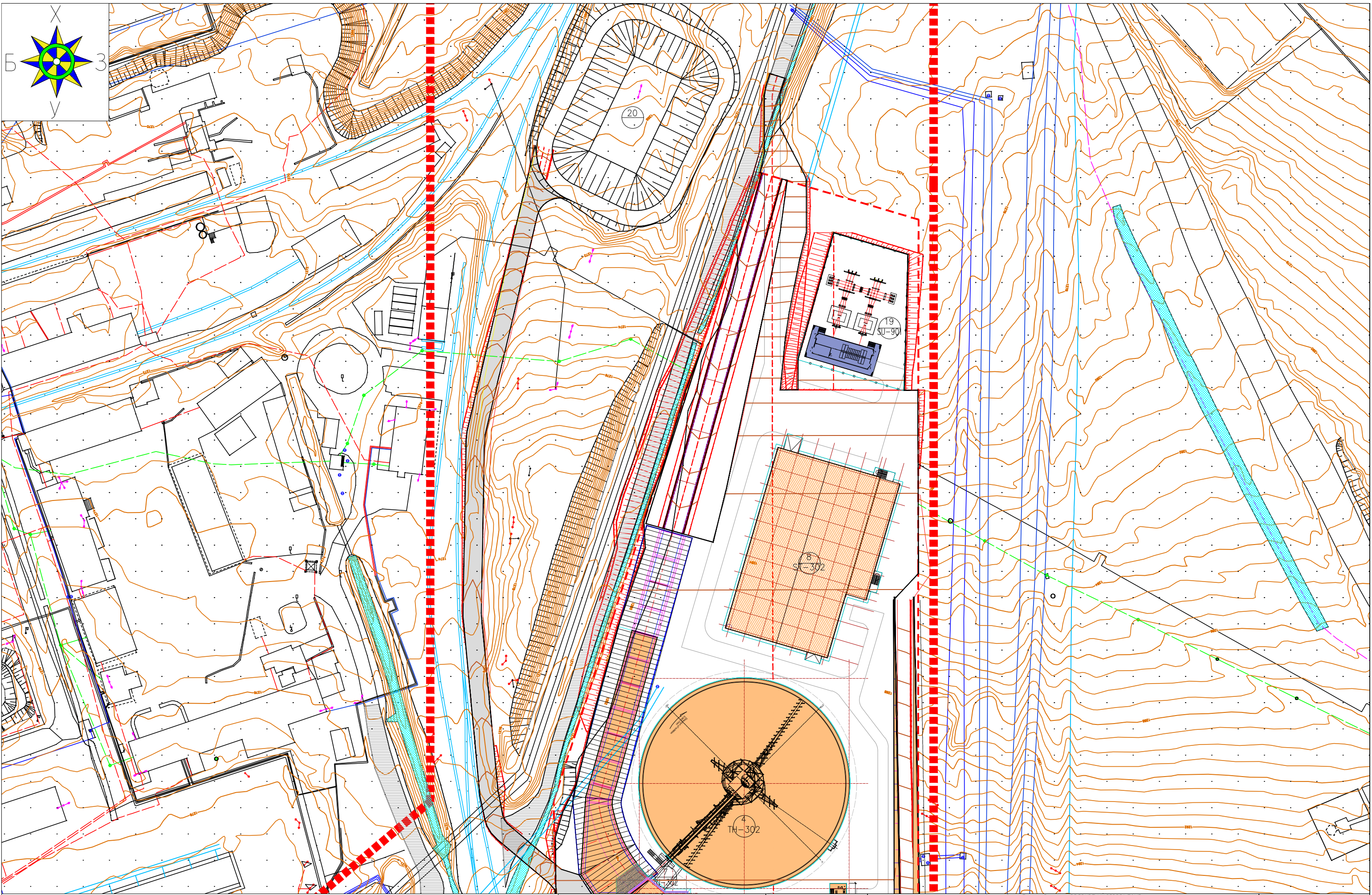

	ТӨЛӨВЛӨЖ БУЙ АВТО ЗАМ		ХАШАА БАЙШИН		ЦАХИЛГААНЫ ДАЛД ШУГАМ
	ОДОО БАЙГАА ДУЛААНЫ ШУГАМ		ЦАХИЛГААНЫ АГААРЫН ШУГАМ		ГАЗРЫН ХАЯЛБАР
	ОДОО БАЙГАА БОХИРЫН ШУГАМ		ЦЭВЭР УСНЫ ШУГАМ		ХОЛБООНЫ ШУГАМ

Захиалагч: 	Ерөнхий гүйцэтгэгч: 	Туслан гүйцэтгэгч:
"Эрдэнэт үйлдвэр" ТӨҮГ	"Соёолон инженеринг" ХХК	"Ихэр Мөнх" ХХК

Орхон аймаг, Баян-өндөр сум, "ЭРДЭНЭТ ҮЙЛДВЭР" ТӨҮГ,
Баяжуулах үйлдвэрийн хаягдлыг өнгөрүүлэх технологи нэвтрүүлэх төсөл
Авто зам, зогсоолын зураг төсөл

Захирал	Ч.Мөнхдал		БАТЛАГДСАН ЕРӨНХИЙ ТӨЛӨВЛӨГӨӨ
Инженер	Ц.Ууганбат		
Гүйцэтгэгсэн	Ц.Ууганбат		
Хянасан	Ч.Батмөнх		
		ЕГ шифр: SE29/23	
		ТГ шифр: 23/45	

А3		
Масштаб 1:1000		
үе шат	хуудас	бүх хуудас
1	1	3
2023 он		

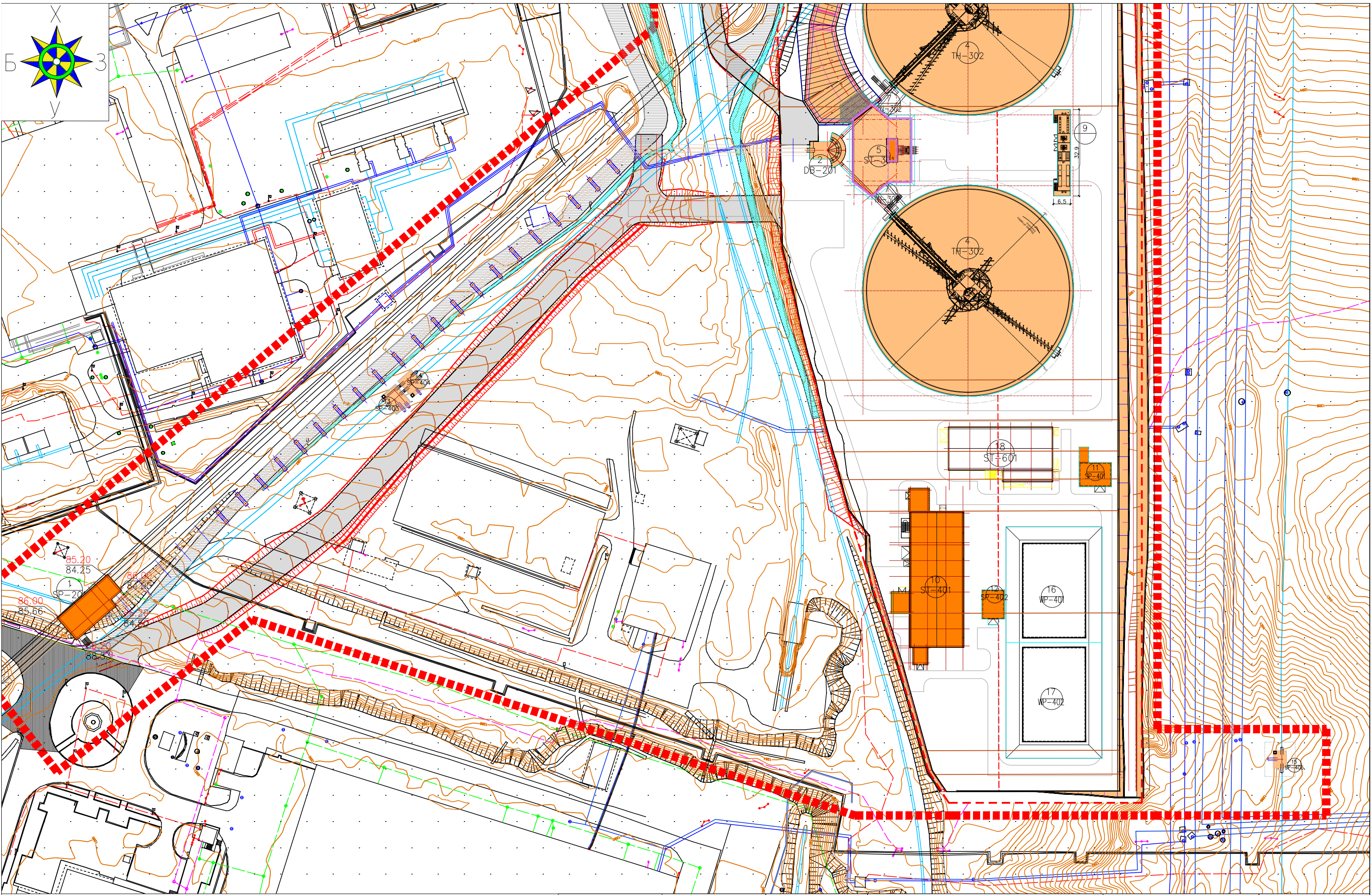

	ТӨЛӨВЛӨЖ БУЙ АВТО ЗАМ		ХАШАА БАЙШИН		ЦАХИЛГААНЫ АГААРЫН ШУГАМ		ЦАХИЛГААНЫ ДАЛД ШУГАМ		ГАЗРЫН ХАЯЛБАР
	ОДОО БАЙГАА ДУЛААНЫ ШУГАМ		ЦЭВЭР УСНЫ ШУГАМ		ЦАХИЛГААНЫ АГААРЫН ШУГАМ				ХОЛБООНЫ ШУГАМ
	ОДОО БАЙГАА БОХИРЫН ШУГАМ								

Захиалагч:	Ерөнхий гүйцэтгэгч:	Туслан гүйцэтгэгч:
"Эрдэнэт үйлдвэр" ТӨҮГ	"Соёолон инженеринг" ХХК	"Ихэр Мөнх" ХХК

Орхон аймаг, Баян-өндөр сум, "ЭРДЭНЭТ ҮЙЛДВЭР" ТӨҮГ, Баяжуулах үйлдвэрийн хаягдлыг өнгөрүүлэх технологи нэвтрүүлэх төсөл Авто зам, зогсоолын зургаг төсөл		А3	
Захирал	Ч.Мөнхбат	Масштаб 1:1000	
Инженер	Ц.Ууганбат	үе шат	хуудас бүх хуудас
Гүйцэтгэгч	Ц.Ууганбат	1	1 3
Хянасан	Ч.Батмөнх	2023 он	

Батлагдсан Ерөнхий Төлөвлөгөө		
ЕГ шифр: SE29/23	ТГ шифр: 23/45	

ДЭВСГЭР ЗУРАГ

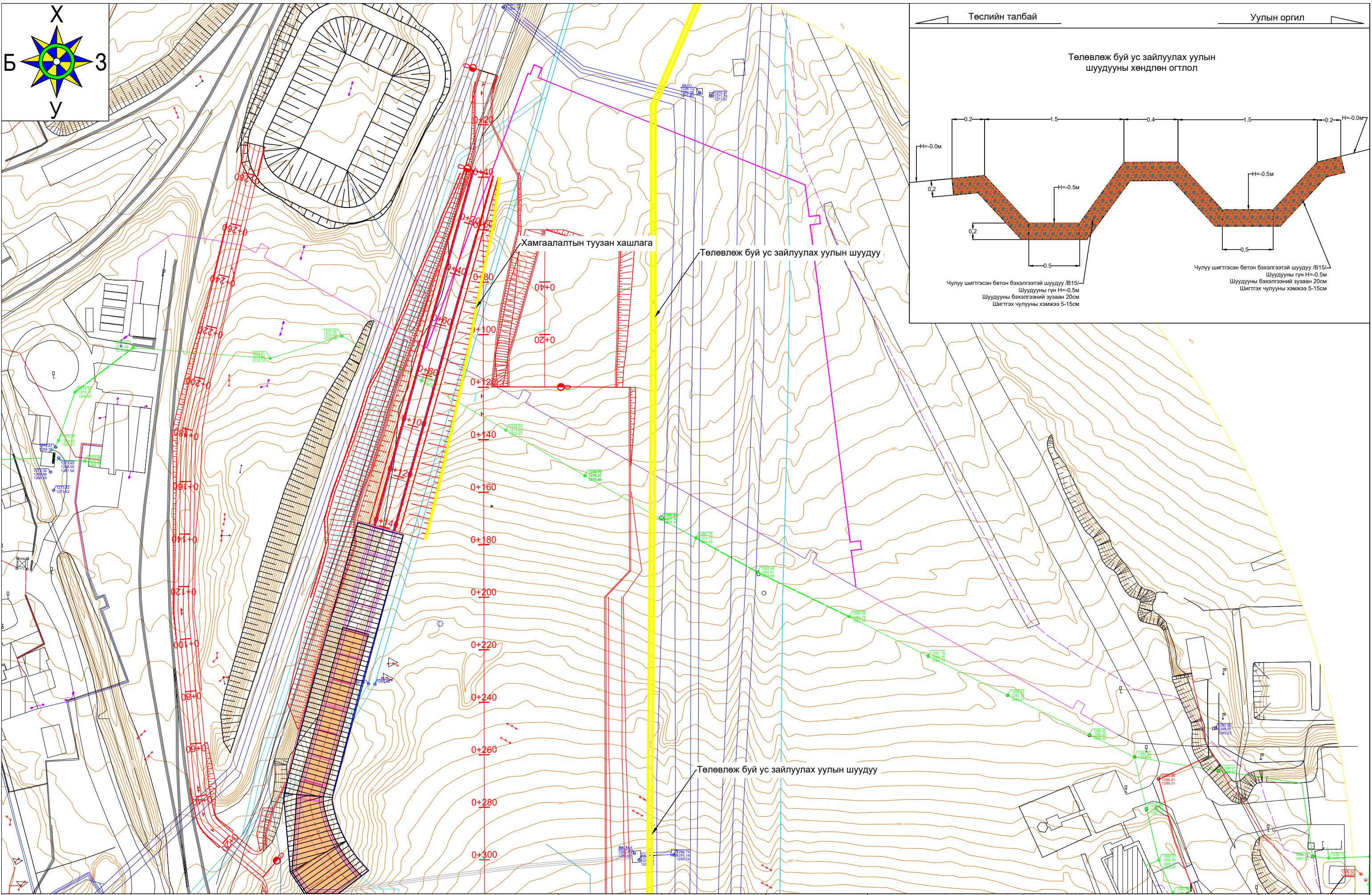

	ТӨЛӨВЛӨЖ БУЙ АВТО ЗАМ		ХАШАА БАЙШИН		ЦАХИЛГААНЫ ДАЛД ШУГАМ
	ОДОО БАЙГАА ДУЛААНЫ ШУГАМ		ЦАХИЛГААНЫ АГААРЫН ШУГАМ		ГАЗРЫН ХАЯЛБАР
	ОДОО БАЙГАА БОХИРЫН ШУГАМ		ЦЭВЭР УСНЫ ШУГАМ		ХОЛБООНЫ ШУГАМ

Захиалагч:

Ерөнхий гүйцэтгэгч:

Туслан гүйцэтгэгч:

Орхон аймаг, Баян-өндөр сум, "ЭРДЭНЭТ ҮЙЛДВЭР" ТӨҮГ, Баяжцуулах үйлдвэрийн хаягдлыг өмгөрүүлэх технологи нэвтрүүлэх төсөл Авто зам, загсаалын зураг төсөл

Захирал	Ч.Мөнхбат		ДЭВСГЭР ЗУРАГ
Инженер	Ц.Чугандат		
Гүйцэтгэгсэн	Ц.Чугандат		
Хянасан	Ч.Батмөнх		
		ЕГ шифр: SE29/23	
		ТГ шифр: 23/45	

А3

Масштаб 1:1000

үе шат	хуудас	бүх хуудас
1	1	3

2023 он

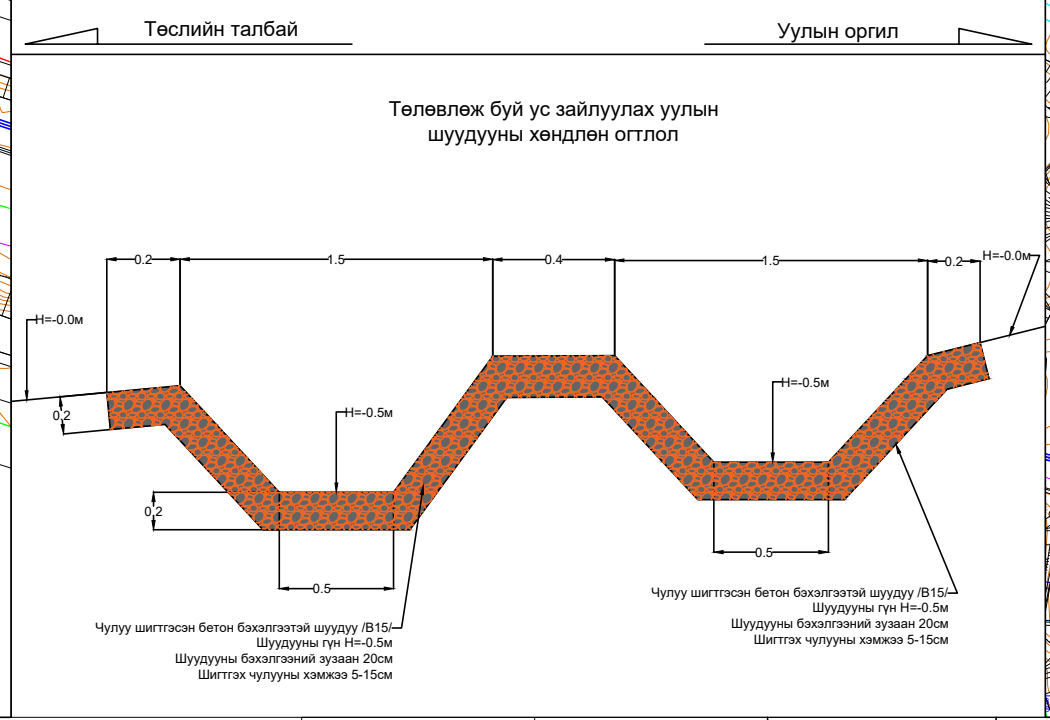
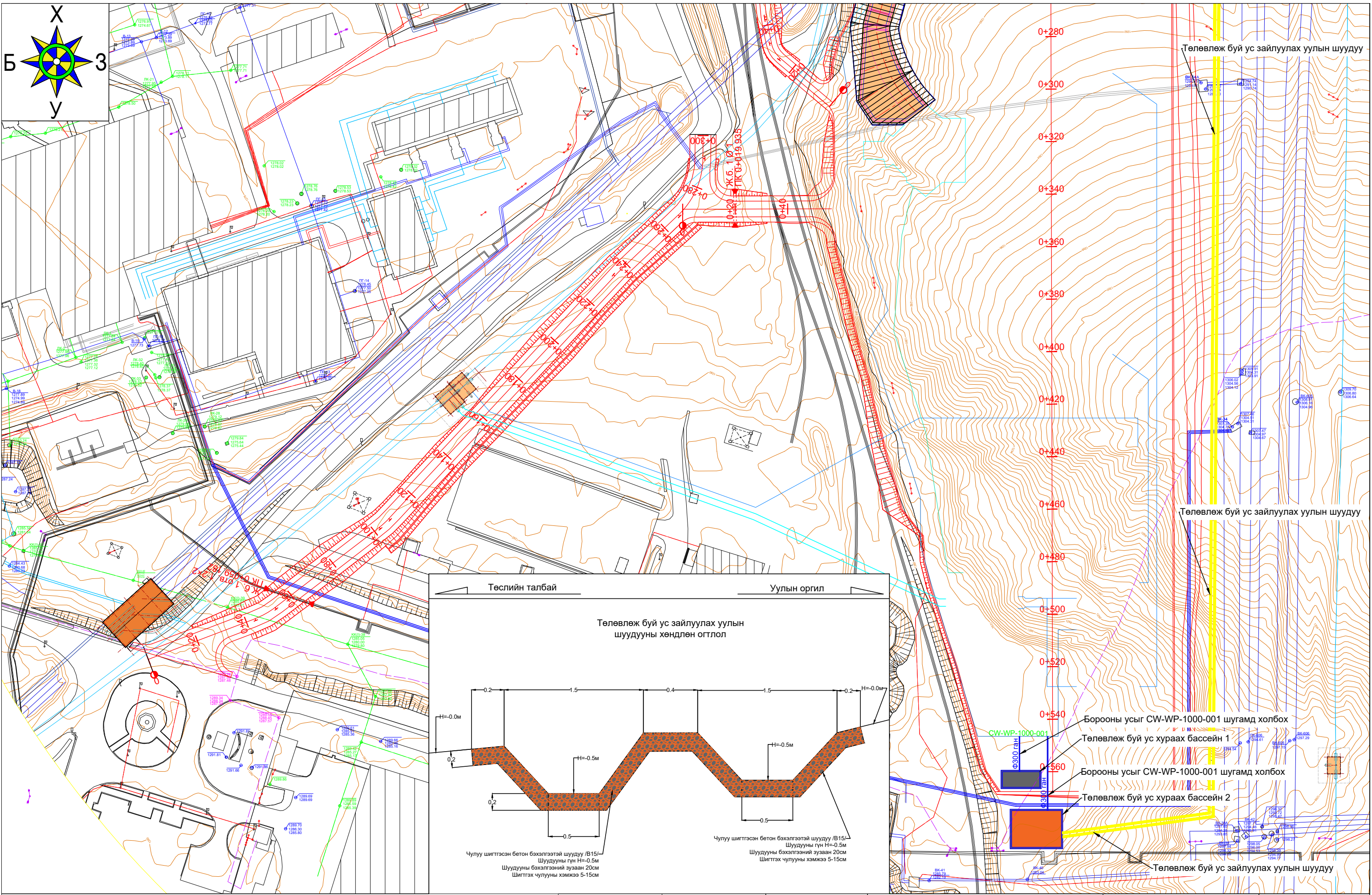

ТӨЛӨВЛӨЖ БУЙ АВТО ЗАМ	ХАШАА БАЙШИН	ЦАХИЛГААНЫ ДАЛД ШУГАМ	Захиалагч:	Ерөнхий гүйцэтгэгч:	Туслан гүйцэтгэгч:	Орхон аймаг, Баян-өндөр сум, "ЭРДЭНЭТ ҮЙЛДВЭР" ТӨҮГ, Баяжуулах үйлдвэрийн хаягдлыг өнгөрүүлэх технологи нэвтрүүлэх төсөл Авто зам, загсгаолын зураг төсөл	А3			
ОДОО БАЙГАА ДУЛААНЫ ШУГАМ	ЦАХИЛГААНЫ АГААРЫН ШУГАМ	ГАЗРЫН ХАЯЛБАР	"Эрдэнэт үйлдвэр" ТӨҮГ	SOYOLON ENGINEERING "Соёолон инженеринг" ХХК	"Ихэр Мөнх" ХХК			Захирал: Ч.Мөнхбат	Масштаб 1:1000	
ОДОО БАЙГАА БОХИРЫН ШУГАМ	ЦЭВЭР УСНЫ ШУГАМ	ХОЛБООНЫ ШУГАМ				Инженер: Ц.Ууганбат	ДЭВСГЭР ЗУРАГ	үе шат		хуудас
						Гүйцэтгэгсэн: Ц.Ууганбат	ЕГ шифр: SE29/23	1	1	3
						Хянасан: Ч.Батмөнх	ТГ шифр: 23/45			2023 он

ӨНДӨРЖИЛТИЙН ЗУРАГ

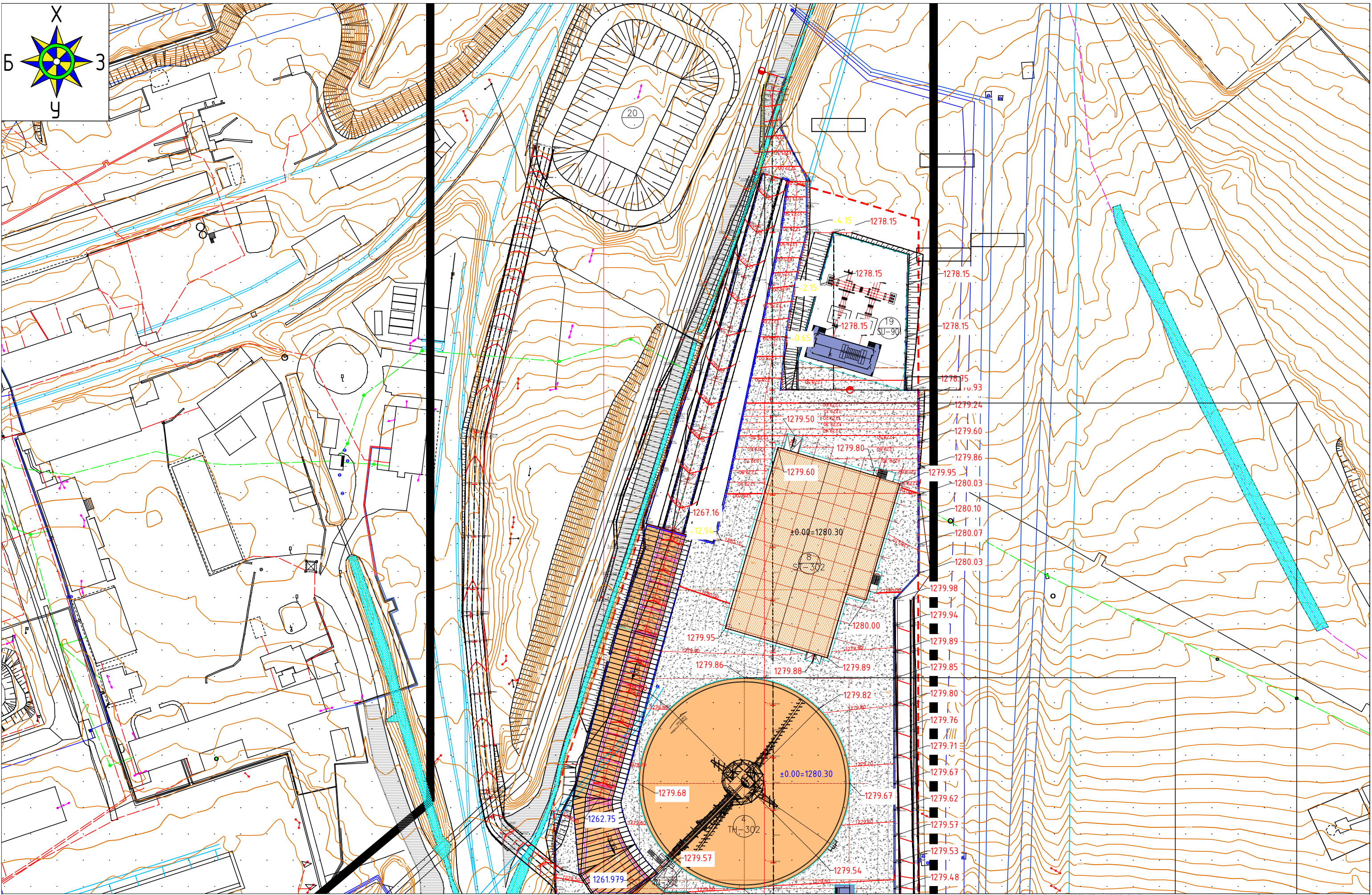

	ТӨЛӨВЛӨЖ БУЙ АВТО ЗАМ		ХАШАА БАЙШИН		ЦАХИЛГААНЫ ДАЛД ШУГАМ
	ОДОО БАЙГАА ДУЛААНЫ ШУГАМ		ЦАХИЛГААНЫ АГААРЫН ШУГАМ		ГАЗРЫН ХАЯЛБАР
	ОДОО БАЙГАА БОХИРЫН ШУГАМ		ЦЭВЭР УСНЫ ШУГАМ		ХОЛБООНЫ ШУГАМ

Захиалагч: 	Ерөнхий гүйцэтгэгч: 	Туслан гүйцэтгэгч:
----------------	-------------------------	------------------------

Орхон аймаг, Баян-өндөр сум, "ЭРДЭНЭТ ҮЙЛДЭВЭР" ТӨҮГ, Баяжуулах үйлдвэрийн хаягдлыг өнгөрүүлэх технологи нэвтрүүлэх төсөл Авто зам, зогсоолын зураг төсөл		А3
Захирал	Ч.Мөнхбат	
Инженер	Ц.Уугандат	
Гүйцэтгэгсэн	Ц.Уугандат	
Хянасан	Ч.Батмөнх	
ӨНДӨРЖИЛТ		Масштаб 1:1000
ЕГ шифр: SE29/23		үе шат
ТГ шифр: 23/45		хуудас
		бүх хуудас
		1 1 3
		2023 он

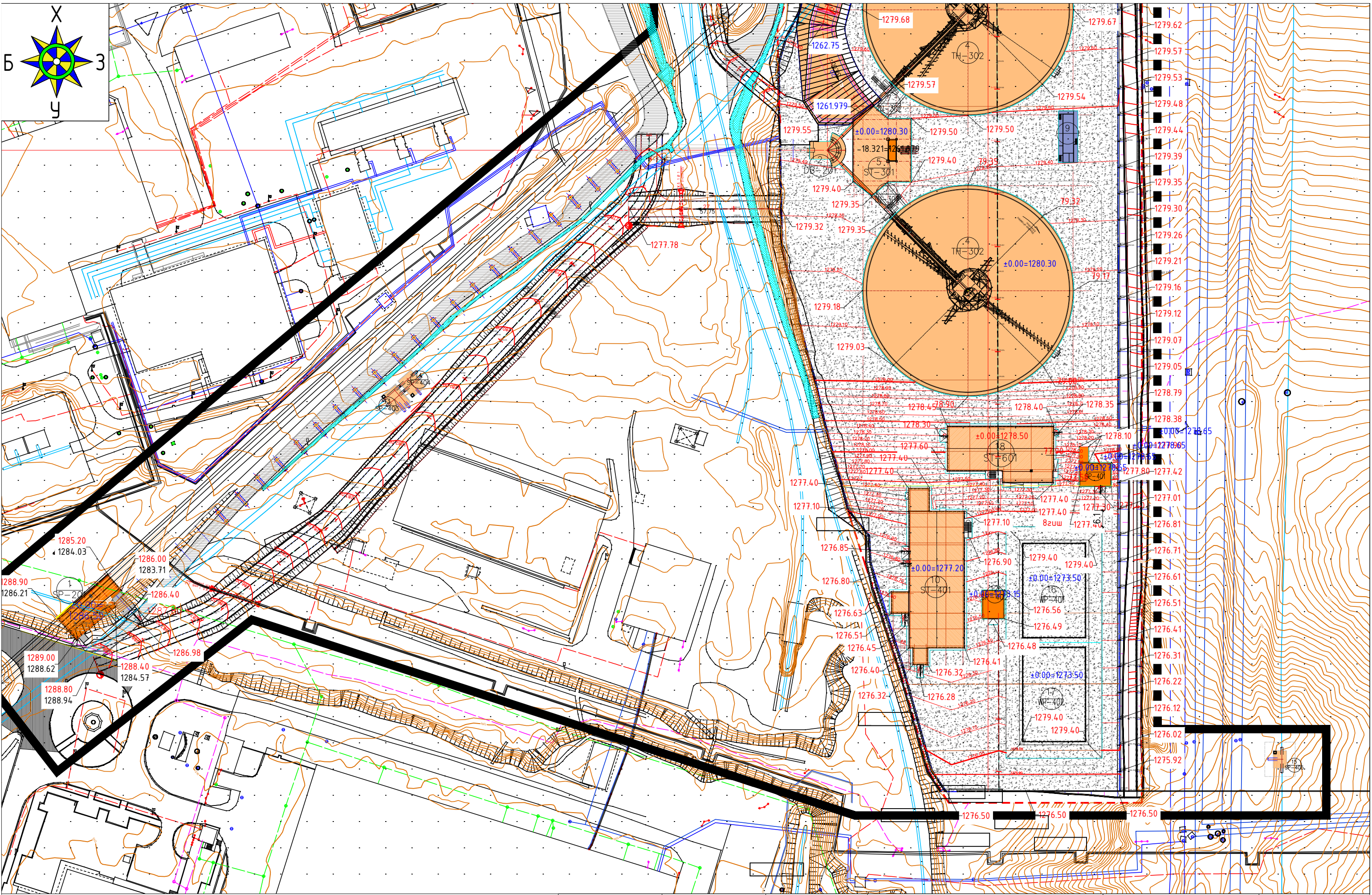

ТӨЛӨВЛӨЖ БУЙ АВТО ЗАМ ОДОО БАЙГАА ДУЛААНЫ ШУГАМ ОДОО БАЙГАА БОХИРЫН ШУГАМ	ХАШАА БАЙШИН ЦАХИЛГААНЫ АГААРЫН ШУГАМ ЦЭВЭР УСНЫ ШУГАМ	ЦАХИЛГААНЫ ДАЛД ШУГАМ ГАЗРЫН ХАЯЛБАР ХОЛБООНЫ ШУГАМ	Захиалагч: "Эрдэнэт үйлдвэр" ТӨҮГ	Ерөнхий гүйцэтгэгч: "Соёолон инженеринг" ХХК	Туслан гүйцэтгэгч: "Ихэр Мөнх" ХХК	Орхон аймаг, Баян-өндөр сум, "ЭРДЭНЭТ ҮЙЛДЭВЭР" ТӨҮГ, Баяжуулах үйлдвэрийн хаягдлыг өнгөрүүлэх технологи нэвтрүүлэх төсөл Авто зам, зогсоолын зураг төсөл	АЗ Масштаб 1:1000 үе шат хуудас бүх хуудас 1 1 3 2023 он
Захирал Инженер Гүйцэтгэгсэн Хянасан	ЧМөнхбат Ц.Уугандат Ц.Уугандат Ч.Батмөнх	 	ӨНДӨРЖИЛТ ЕГ шифр: SE29/23 ТГ шифр: 23/45				

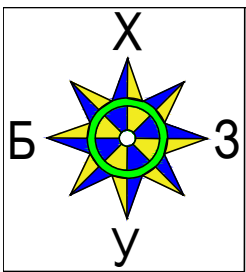

Хуудасны схем

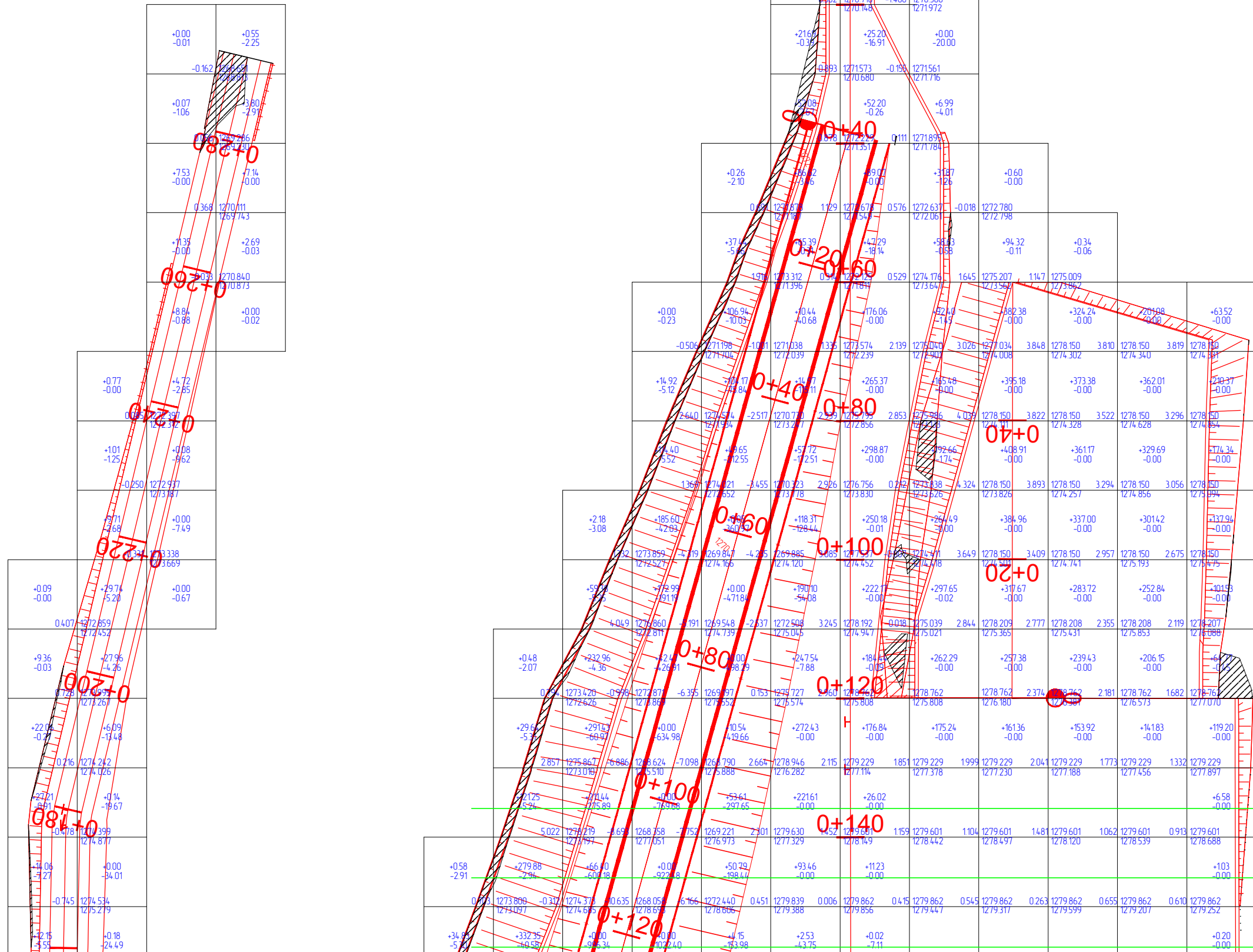
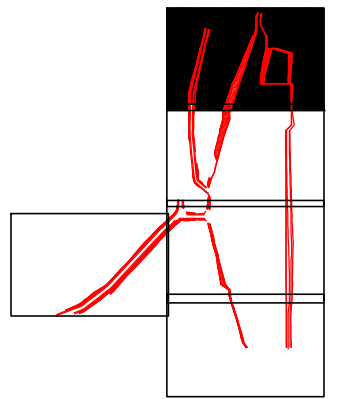

+2208м3	
-5.58м3	
+1523.23м3	
-5.69м3	
+873.71м3	

Захиалагч: Ерөнхий гүйцэтгэгч: Туслан гүйцэтгэгч:



"Эрдэнэт үйлдвэр" ТӨҮГ



"Соёолон инженеринг" ХХК



"Ихэр Мөнх" ХХК

Орхон аймаг, Баян-өндөр сум, "ЭРДЭНЭТ ҮЙЛДВЭР" ТӨҮГ, Баяжуулах үйлдвэрийн хаягдлыг өмгөрүүлэх технологи нэвтрүүлэх төсөл Авто зам, загсаалын зураг төсөл

Захирал	Ч.Мөнхдаг
Инженер	Ц.Уугандат
Гүйцэтгэгч	Ц.Уугандат
Хянасан	Ч.Батмөнх

КАРТОГРАММ	
ЕГ шифр: SE29/23	
ТГ шифр: 23/45	

A3

Масштаб 1:1000		
үе шат	хуудас	бүх хуудас
1	1	5
2023 он		

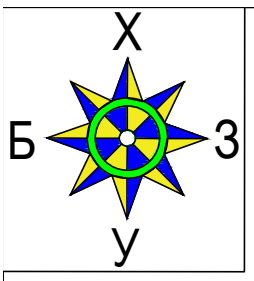

Хуудасны схем

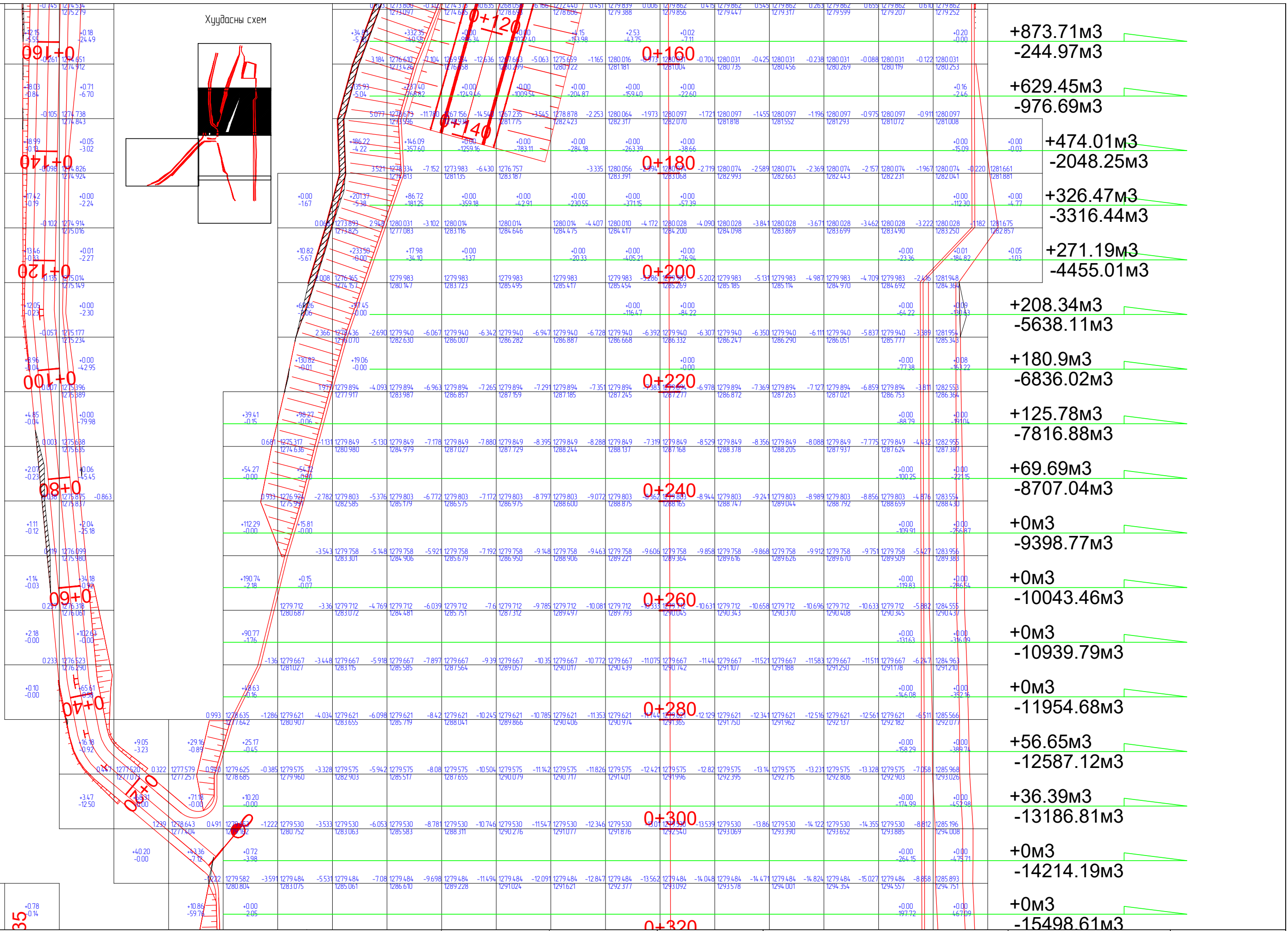
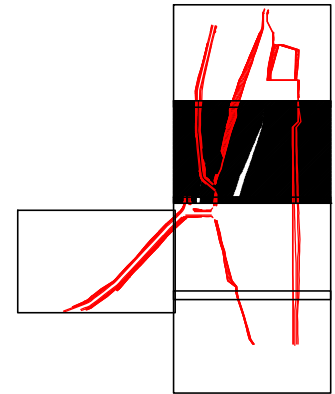

+873.71M3	-244.97M3
+629.45M3	-976.69M3
+474.01M3	-2048.25M3
+326.47M3	-3316.44M3
+271.19M3	-4455.01M3
+208.34M3	-5638.11M3
+180.9M3	-6836.02M3
+125.78M3	-7816.88M3
+69.69M3	-8707.04M3
+0M3	-9398.77M3
+0M3	-10043.46M3
+0M3	-10939.79M3
+0M3	-11954.68M3
+56.65M3	-12587.12M3
+36.39M3	-13186.81M3
+0M3	-14214.19M3
+0M3	-15498.61M3

+0.67
-0.15

+156
-5.71

35

+0.78
0.14

Захиалагч:



"Эрдэнэт үйлдвэр" ТӨҮГ

Ерөнхий гүйцэтгэгч:



"Соёолон инженеринг" ХХК

Туслан гүйцэтгэгч:



"Ихэр Мөнх" ХХК

Орхон аймаг, Баян-ондор сум, "ЭРДЭНЭТ ҮЙЛДЭВЭР" ТӨҮГ, Баяжуулах үйлдвэрийн хаягдлыг өнгөрүүлэх технологи нэвтрүүлэх төсөл Авто зам, зогсоолын зураг төсөл		АЗ	
Захирал	Ч.Мөнхдаг	КАРТОГРАММ	Масштаб 1:1000
Инженер	Ц.Уугандат		үе шат
Гүйцэтгэгч	Ц.Уугандат	ЕГ шифр: SE29/23 ТГ шифр: 23/45	хуудас
Хянасан	Ч.Батмөнх		бүх хуудас
			1 2 5
			2023 он

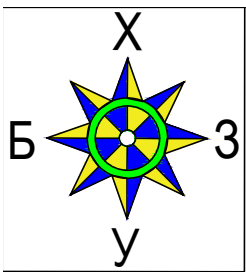

Хуудасны схем

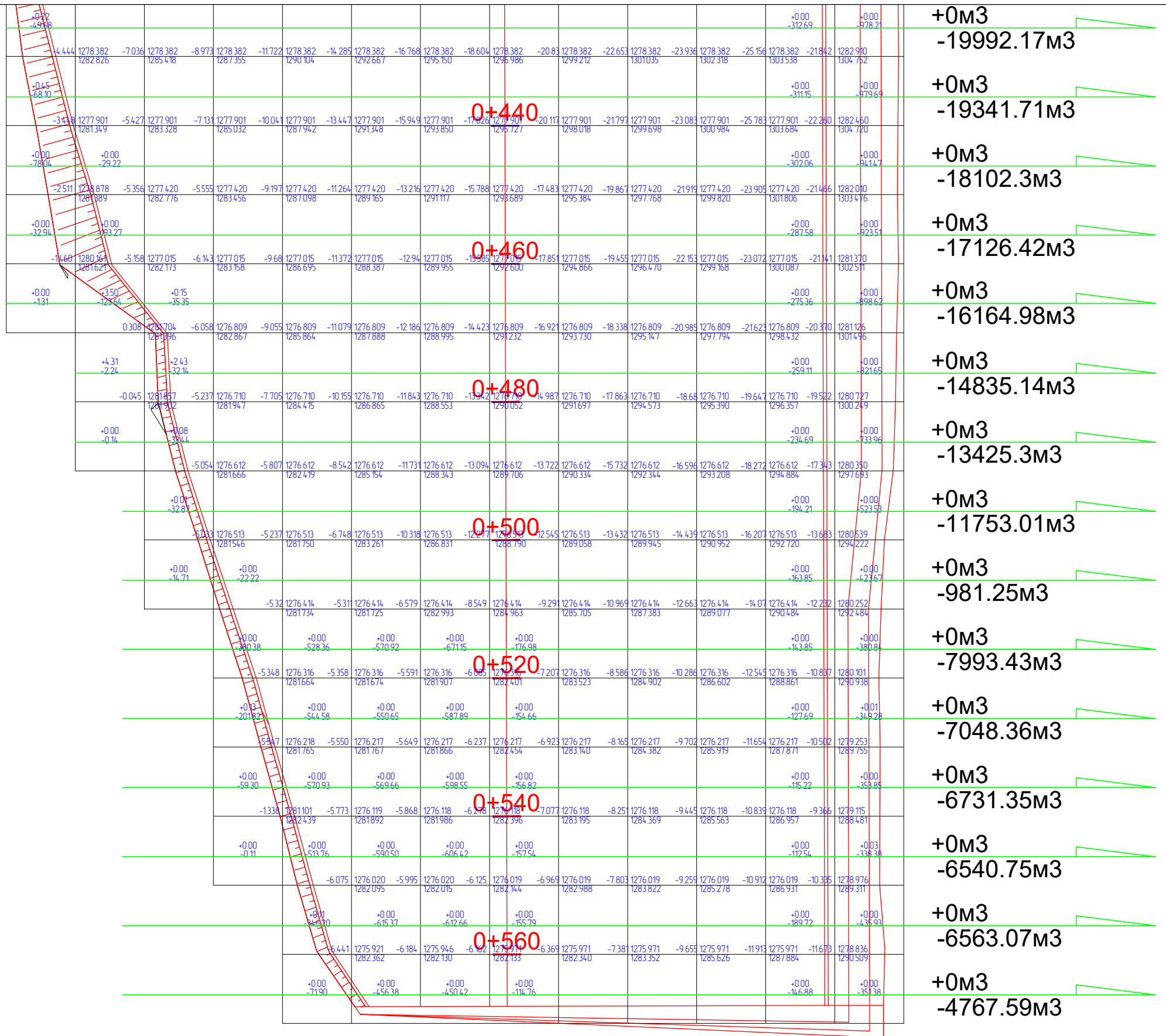
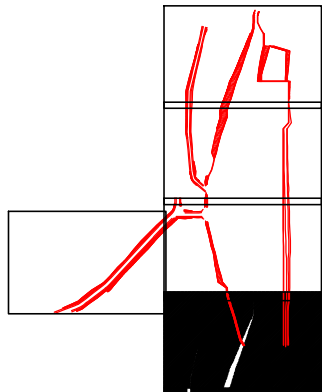

+7158	+11847	+13006	+15927	+35896	+34132	+88959	+114013	+57672	+37993	+91675	+125446	+86392	+53049	+41760	+147225	+175119	+137246	+224140	+191928	+165319	+77986	+0.05	НМТ	+29373.16
-4184	-3302	-2588	-9.08	-65.81	-338.07	-365.28	-535.87	-242.98	-299.95	-371.36	-1046.42	-5479.07	-84318.3	-6800.42	-5412.03	-1295.60	-32.85	-0.11	-0.06	-7608.35	-21543.19	-7.94		-538258.76

Захиалагч: "Эрдэнэт үйлдвэр" ТӨҮГ	Ерөнхий гүйцэтгэгч: "Соёолон инженеринг" ХХК	Туслан гүйцэтгэгч: "Ихэр Мөнх" ХХК	Орхон аймаг, Баян-өндөр сум, "ЭРДЭНЭТ ҮЙЛДВЭР" ТӨҮГ, Баяжуулах үйлдвэрийн хаягдлыг өнгөрүүлэх технологи нэвтрүүлэх төсөл Авто зам, зогсоолын зураг төсөл			АЗ		
			Захирал Инженер Гүйцэтгэгч Хянасан	Ч.Мөнхбат Ц.Уугандат Ц.Уугандат Ч.Батмөнх	 	КАРТОГРАММ ЕГ шифр: SE29/23 ТГ шифр: 23/45	Масштаб 1:1000 үе шат хуудас бүх хуудас	1 4 5

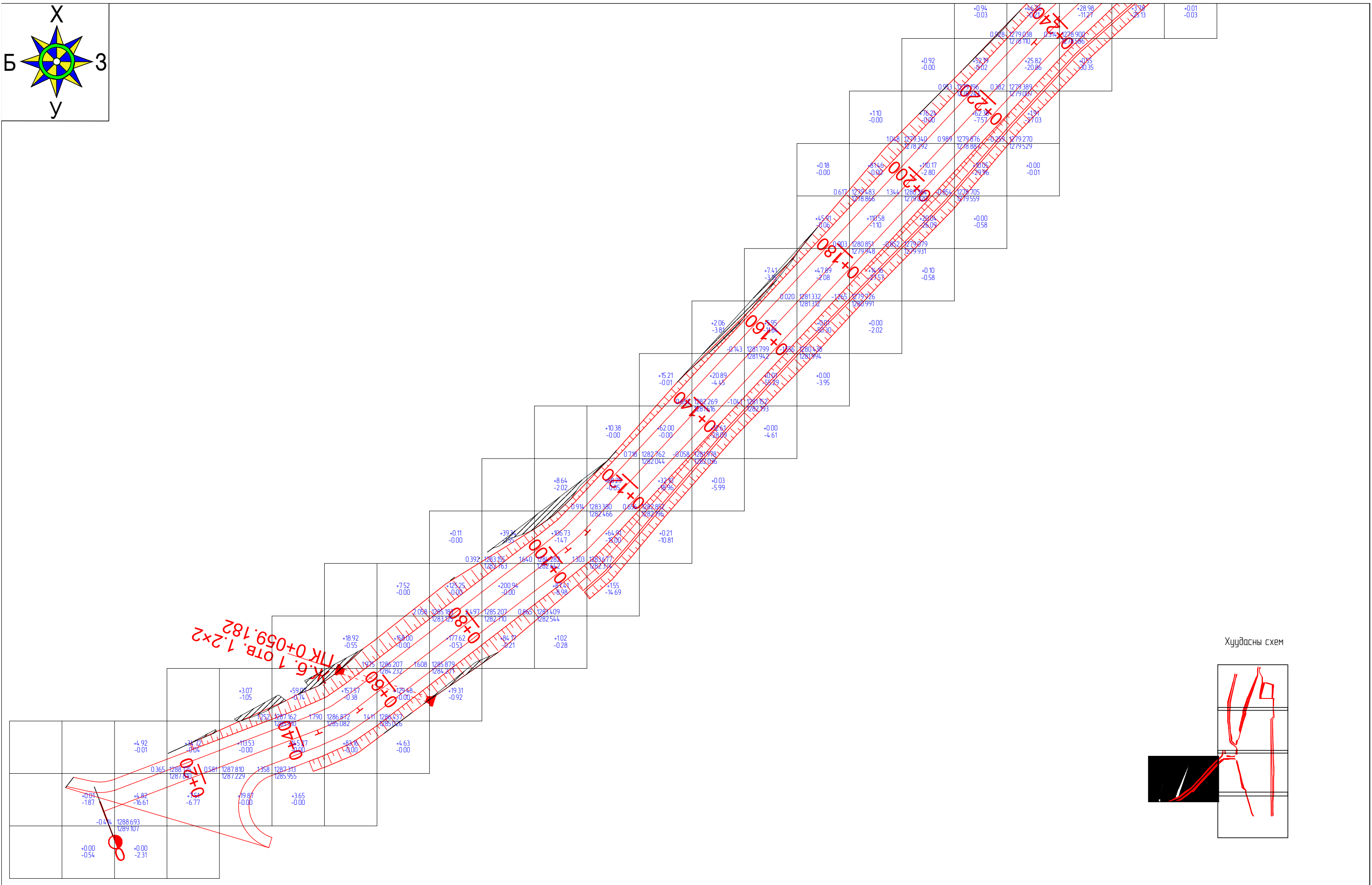
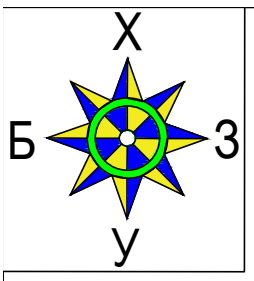

Хуудасны схем

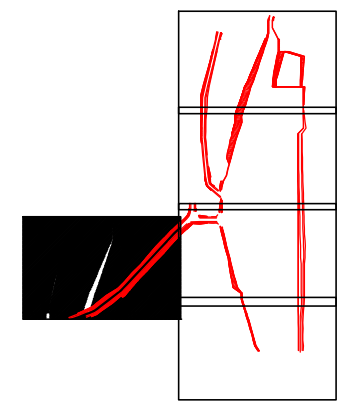

Захиалагч:  "Эрдэнэт үйлдвэр" ТӨҮГ	Ерөнхий гүйцэтгэгч:  "Соёолон инженеринг" ХХК	Туслан гүйцэтгэгч:  "Ихэр Мөнх" ХХК	Орхон аймаг, Баян-өндөр сум, "ЭРДЭНЭТ ҮЙЛДВЭР" ТӨҮГ, Баяжуулах үйлдвэрийн хаягдлыг өнгөрүүлэх технологи нэвтрүүлэх төсөл Авто зам, загсаалын зураг төсөл			А3		
			Захирал	Ч.Мөнхдам	 КАРТОГРАММ	Масштаб 1:1000		
			Инженер	Ц.Чугандам		үе шат	хуудас	бүх хуудас
			Гүйцэтгэгсэн	Ц.Чугандам		1	5	5
Хянасан	Ч.Батмөнх	 ТГ шифр: 23/45	2023 он					

НЭГ МАЯГИЙН ХӨНДЛӨН ОГТЛОЛ

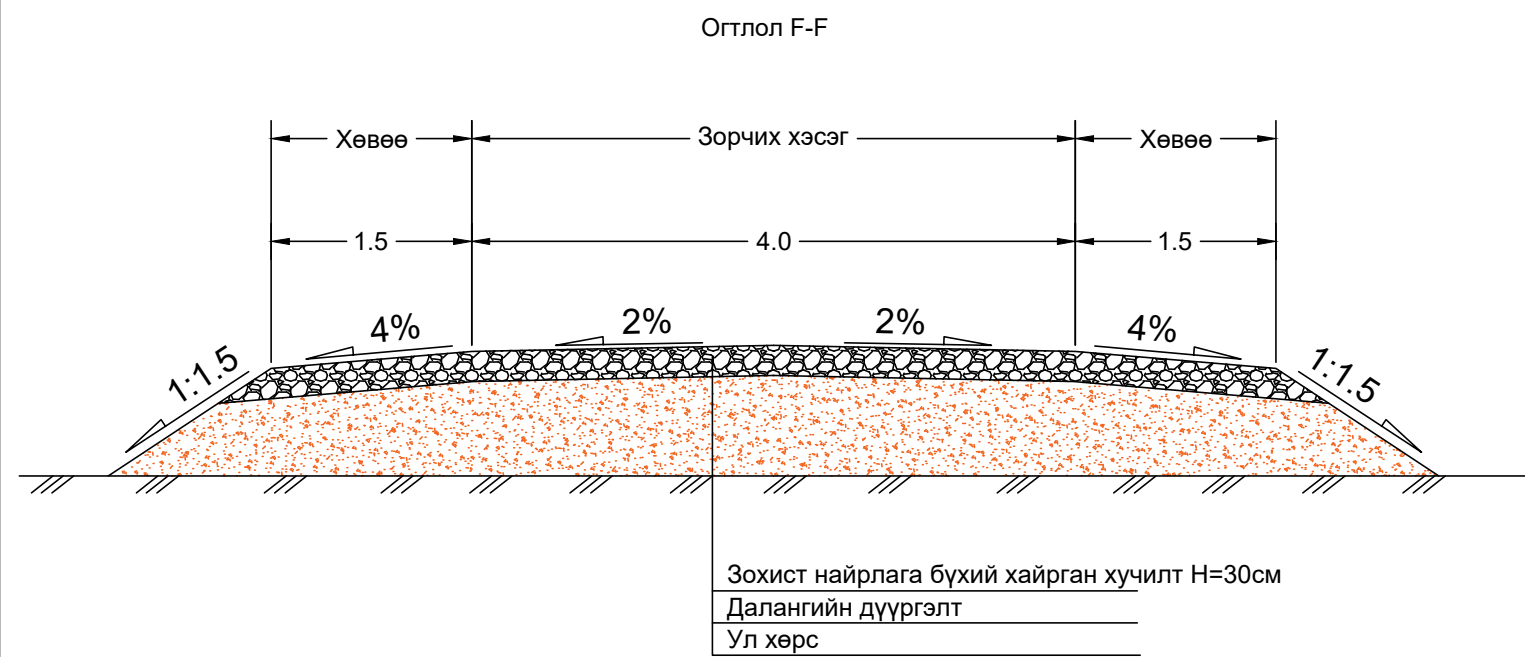
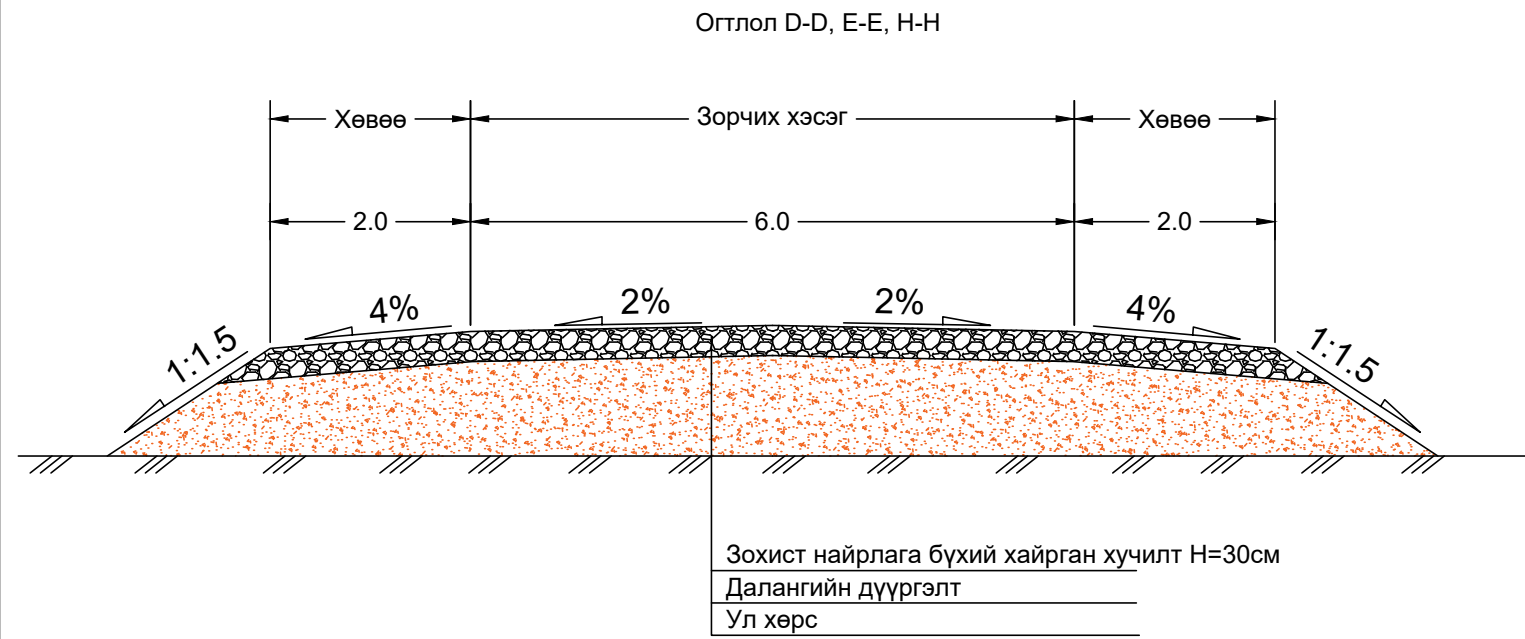
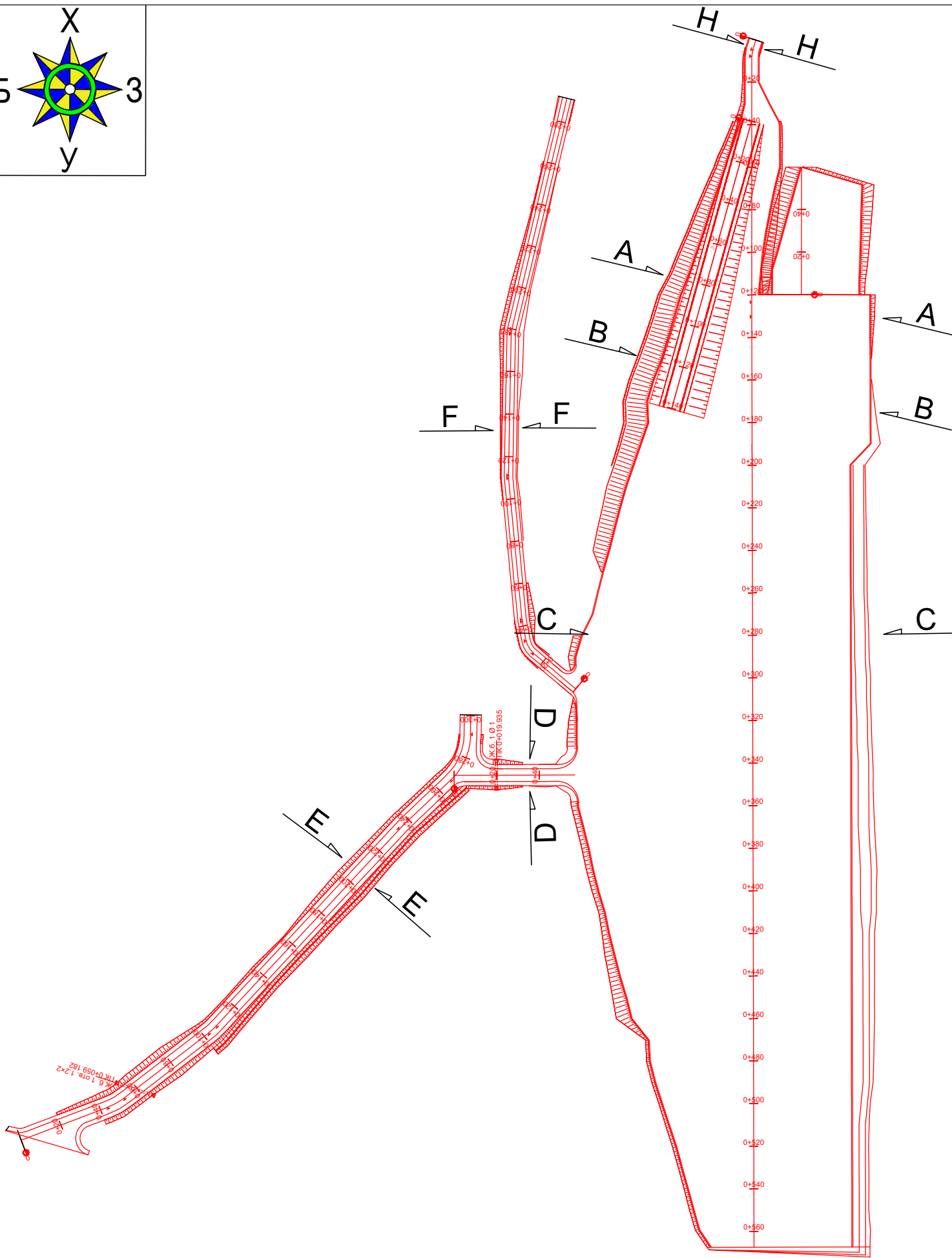
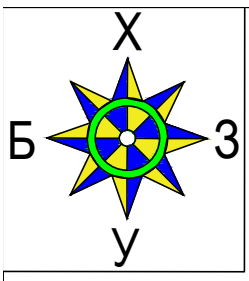

Захиалагч: "Эрдэнэт үйлдвэр" ТӨҮГ	Ерөнхий гүйцэтгэгч: "Соёолон инженеринг" ХХК	Туслан гүйцэтгэгч: "Ихэр Мөнх" ХХК	Орхон аймаг, Баян-өндөр сум, "ЭРДЭНЭТ ҮЙЛДВЭР" ТӨҮГ, Баяжуулах үйлдвэрийн хаягдлыг өнгөрүүлэх технологи нэвтрүүлэх төсөл Авто зам, загсаалын зураг төсөл			А3		
			Захирал: Ч.Мөнхбат Инженер: Ц.Чугандат Гүйцэтгэсэн: Ц.Чугандат Хянасан: Ч.Батмөнх	 	Нэг маягийн хөндлөн огтлол ЕГ шифр: SE29/23 ТГ шифр: 23/45	Масштаб 1:1000 үе шат хуудас бүх хуудас 1 1 3	2023 он	

Огтлол А-А

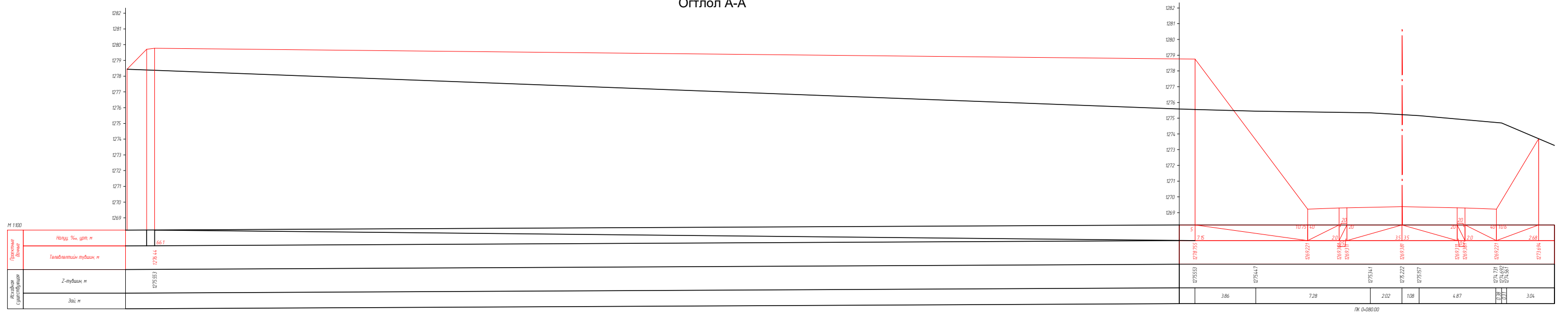

Огтлол В-В

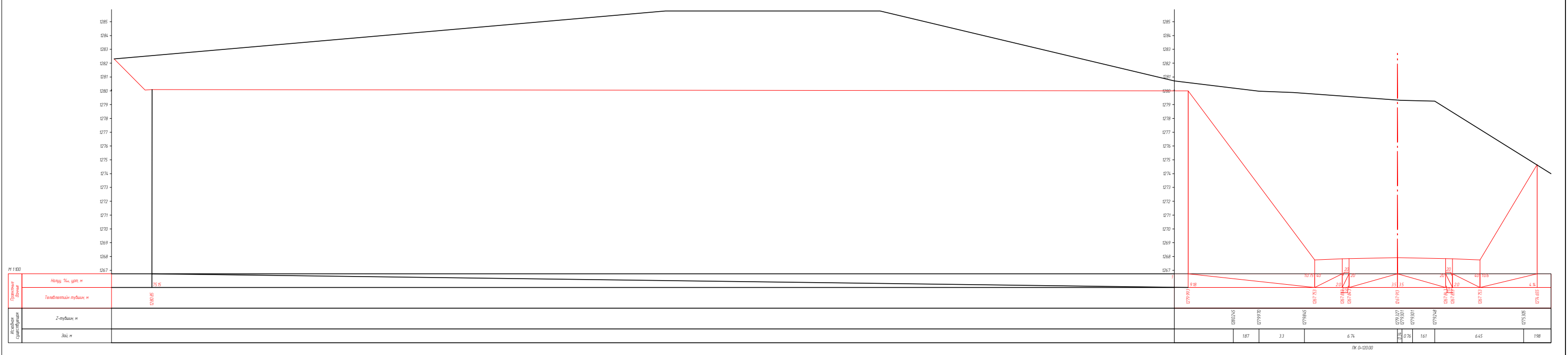

Хучилтын хийц /Далантай хэсэгт/

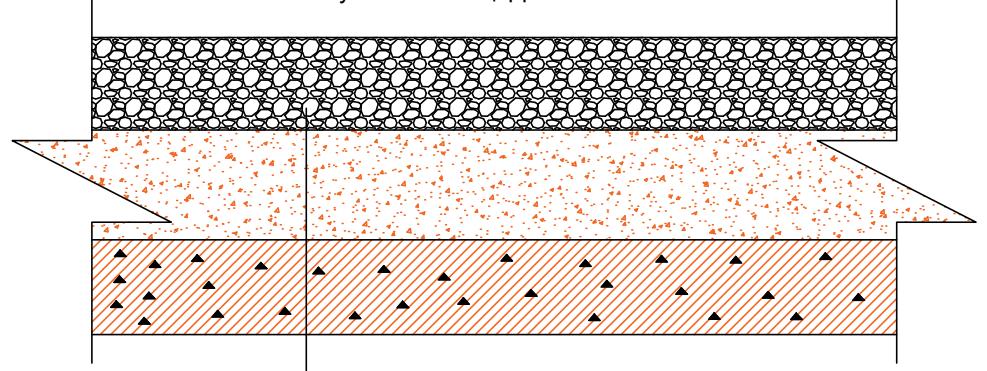

Зохист найрлага бүхий хайрган хучилт Н=30см
Далангийн дүүргэлт
Ул хөрс

Хучилтын хийц /Ухмалтай хэсэгт/

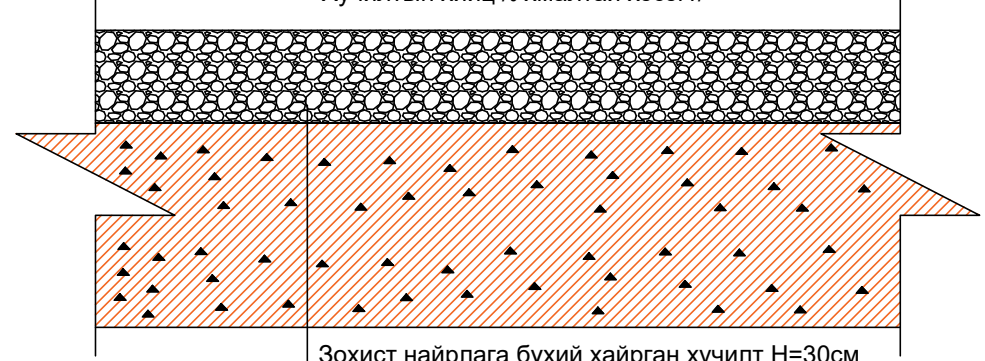

Зохист найрлага бүхий хайрган хучилт Н=30см
Ул хөрс

Захиалагч:	Ерөнхий гүйцэтгэгч:	Туслан гүйцэтгэгч:	Орхон аймаг, Баян-өндөр сум "ЭРДЭНЭТ ҮЙЛДВЭР" ТӨҮГ, Баяжуулах үйлдвэрийн хаягдлыг өмгөрүүлэх технологи нэвтрүүлэх төсөл Абто зам, зогсоолын зураг төсөл			А3		
			Захирал	Ч.Мөнхбат		Масштаб 1:1000		
			Инженер	Ц.Чуганбат		үе шат хуудас бүх хуудас		
			Гүйцэтгэсэн	Ц.Чуганбат		Нэг маягийн хөндлөн огтлол		
			Хянасан	Ч.Батмөнх		ЕГ шифр: SE29/23 ТГ шифр: 23/45		
						2023 он		

ХӨДӨЛГӨӨН ЗОХИОН БАЙГУУЛАЛТ

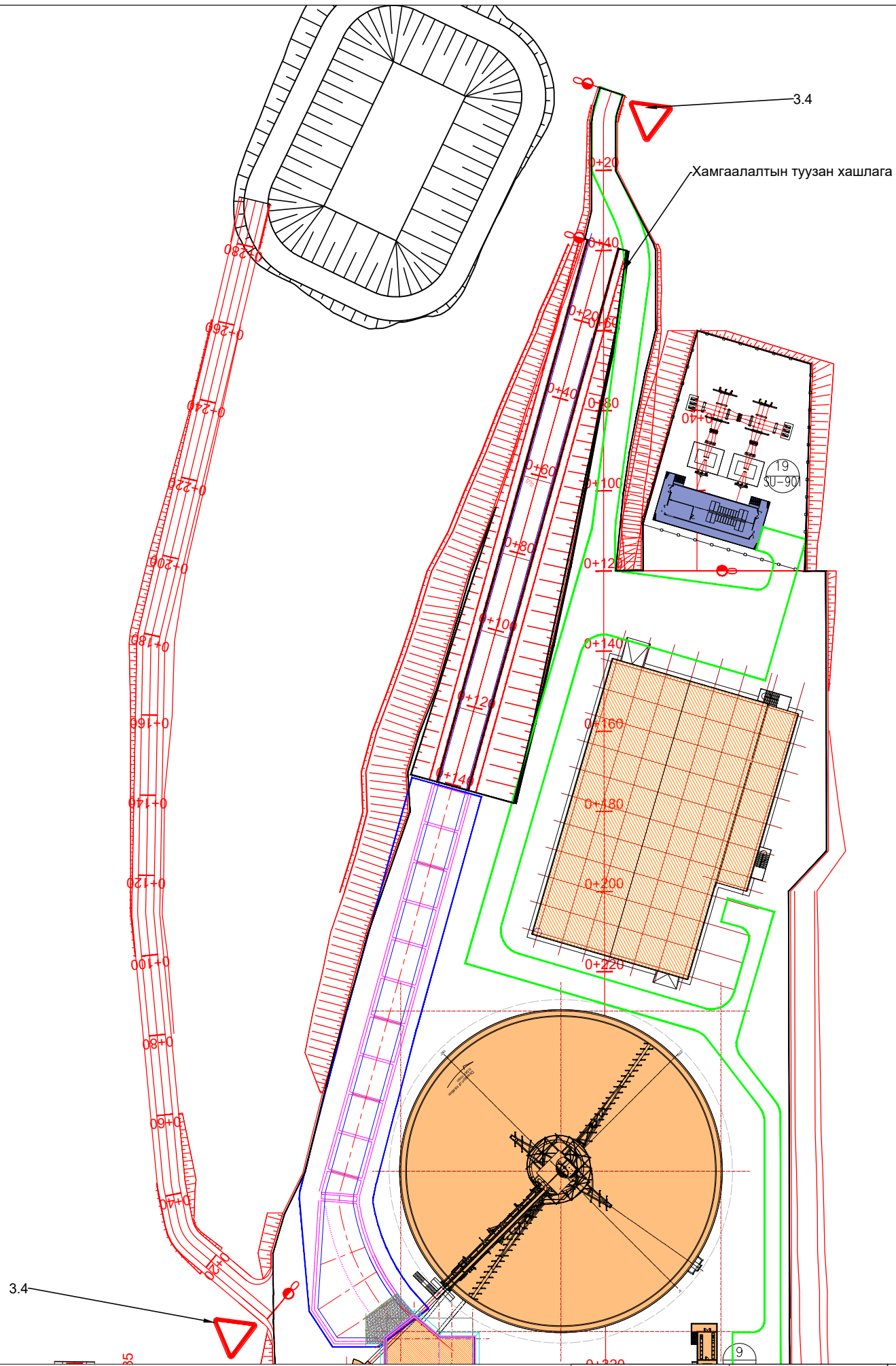
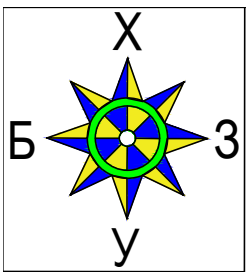

Тайлбар:

Төлөвлөж буй авто зам, талбайн ажлын зураг төсөлд авто машины зорчих хөдөлгөөнийг хязгаарлалсан хэсгийг ногооноор тэмдэглэсэн болно. Авто машины зорчих хөдөлгөөнийг хязгаарлахдаа шороон материалаар дугуй цохигч хийж хязгаарлана.

Үүнд:

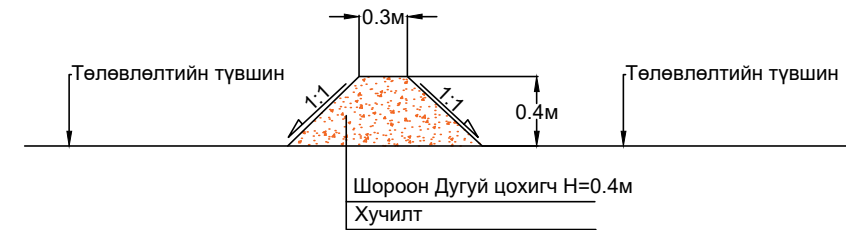

Дээрх зурагт үзүүлсэн байдлаар дугуй цохигч хийснээр тээврийн хэрэгсэл дуртай гарзаараа зорчих хөдөлгөөнийг хязгаарлаж зөвхөн заасан хэсгээр зорчих болно.

Нийт төслийн талбайд 2531.01м урт хийгдэх тус шороон дугуй цохигчнд нийт 354.35м³ шороон материал орно. Тус шороон материалыг 1м хийж дунд нь 1м зайтай хийнэ. Ингэснээр шороон дугуй цохигчоор хязгаарлагдсан хэсэгт борооны ус тогтохгүй.

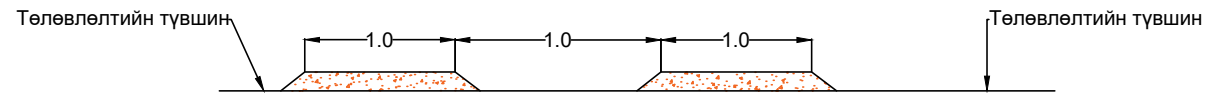

Захиалагч:		Ерөнхий гүйцэтгэгч:		Туслан гүйцэтгэгч:		Орхон аймаг, Баян-өндөр сум, "ЭРДЭНЭТ ҮЙЛДВЭР" ТӨҮГ, Баяжуулах үйлдвэрийн хаягдлыг өнгөрүүлэх технологи нэвтрүүлэх төсөл Авто зам, загсаалын зураг төсөл			А3										
						Хөдөлгөөн зохион байгуулалт			Масштаб 1:1000										
Захирал		Инженер		Гүйцэтгэсэн		Хянасан		Ч.Мөнхбат		Ц.Чуганбат		ЕГ шифр: SE29/23		1		1		3	
								Ч.Батмөнх		ТГ шифр: 23/45								2023 он	

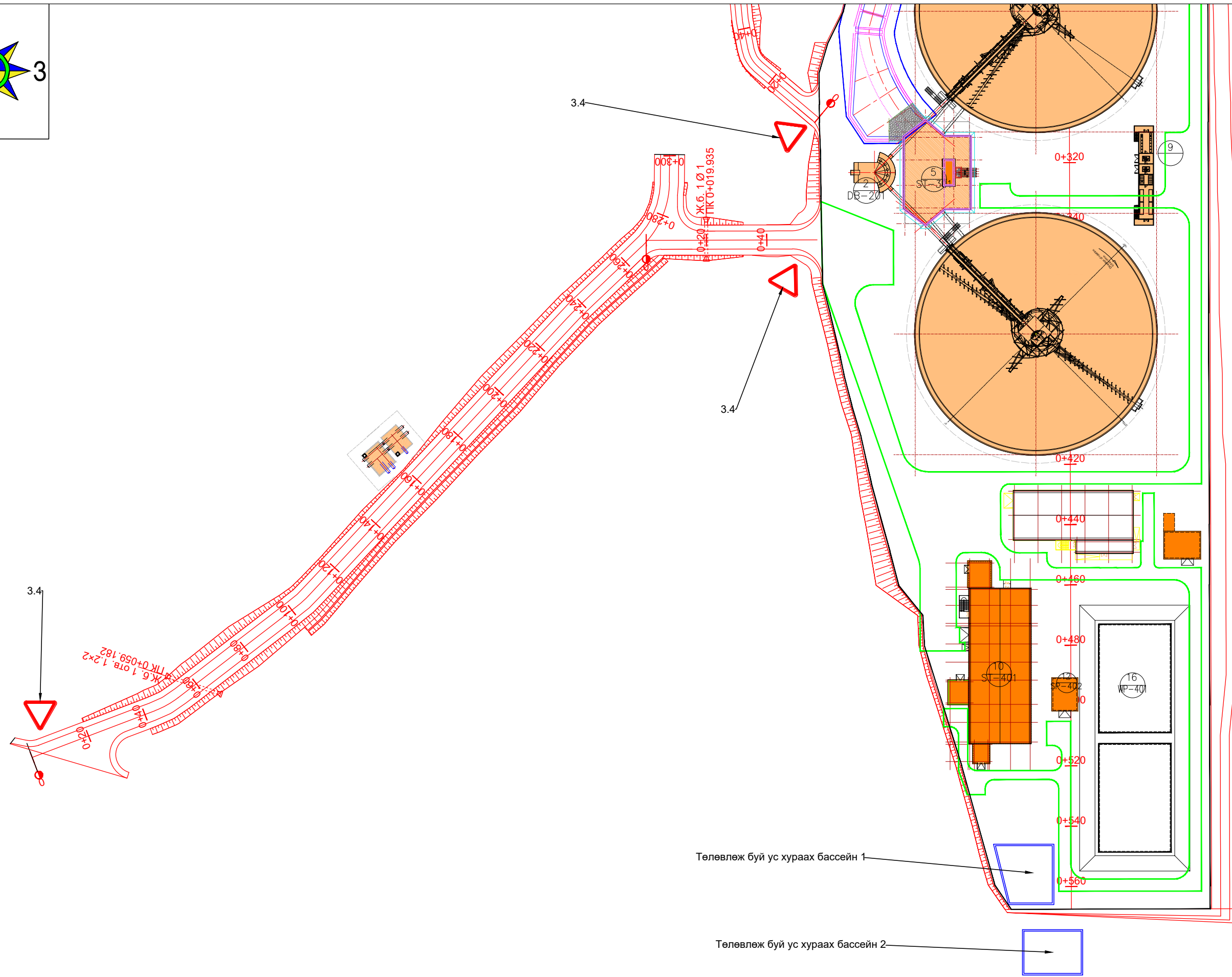
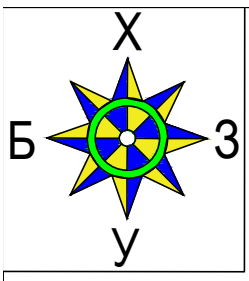





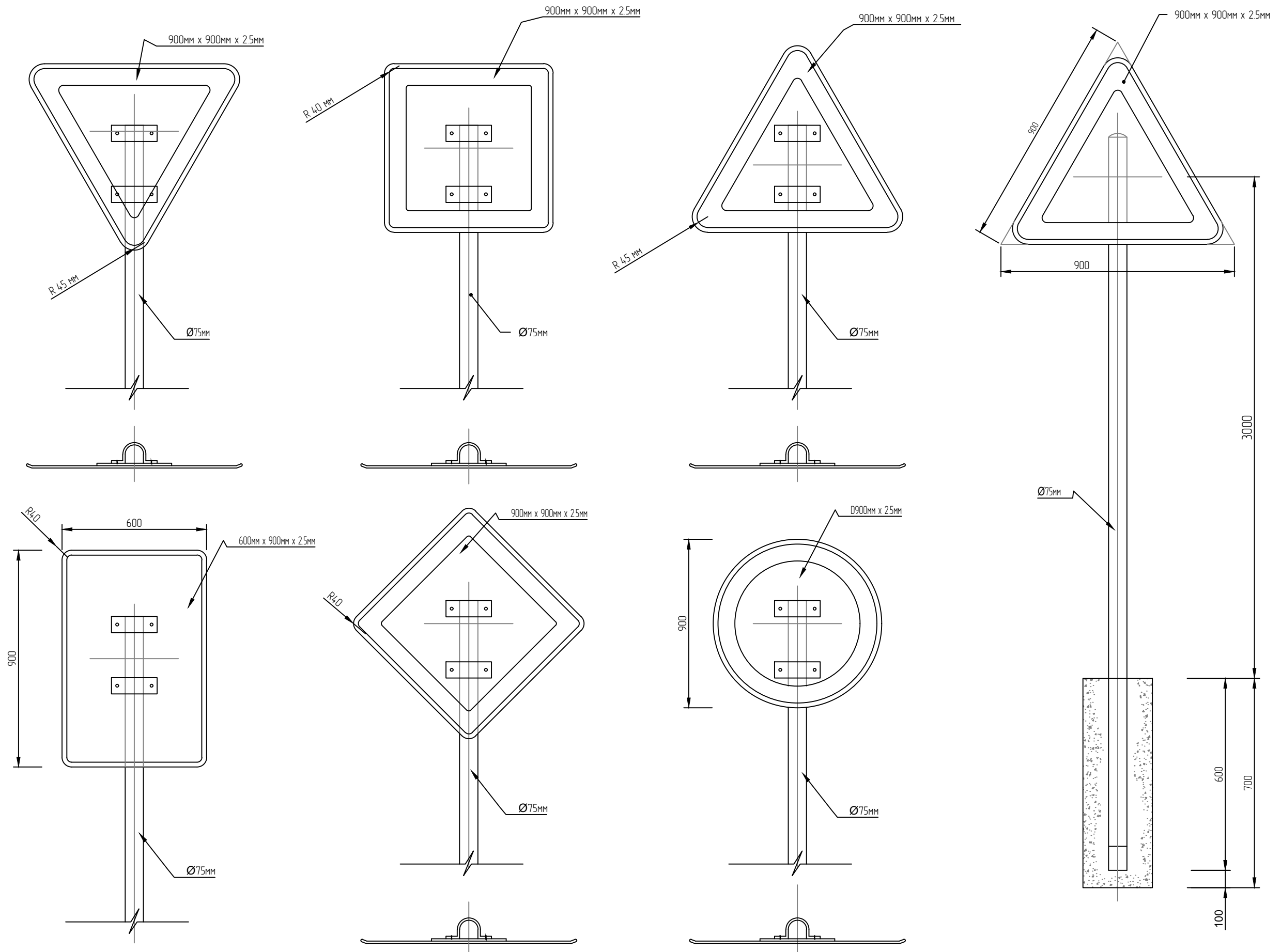

Захиалагч: "Эрдэнэт үйлдвэр" ТӨҮГ	Ерөнхий гүйцэтгэгч: "Соёолон инженеринг" ХХК	Туслан гүйцэтгэгч: "Ихэр Мөнх" ХХК	Орхон аймаг, Баян-өндөр сум, "ЭРДЭНЭТ ҮЙЛДЭВЭР" ТӨҮГ, Баяжуулах үйлдвэрийн хаягдлыг өнгөрүүлэх технологи нэвтрүүлэх төсөл Авто зам, зогсоолын зураг төсөл			А3		
			Захирал	Ч.Мөнхбат		Хөдөлгөөн зохион байгуулалт		
			Инженер	Ц.Чугандат		үе шат	хуудас	бүх хуудас
			Гүйцэтгэгсэн	Ц.Чугандат		1	1	3
Хянасан	Ч.Батмөнх	ЕГ шифр: SE29/23						
			ТГ шифр: 23/45	2023 он				

АВТО ЗАМЫН ТЭМДЭГ



Тайлбар.

1. 2.5мм зузаантай хөнгөнцагаан хавтан
2. Ø75мм ган төмөр шон
3. Гэрэл ойлгогч гадаргуу
4. Бүх эд анги эзвэрдэггүй гангаар хийгдсэн байх ба будаг лактай байна

Захиалагч:	Ерөнхий гүйцэтгэгч:	Туслан гүйцэтгэгч:	Хэнтий аймгийн Биндэр сумын төвийн 3,8км хатуу хучилттай авто замын зураг төсөл			A3		
 "Эрдэнэт үйлдвэр" ТӨҮГ	 "Соёолон инженеринг" ХХК	 "Ихэр Мөнх" ХХК	Захирал	Ч.Мөнхбат	  	АВТО ЗАМЫН ТЭМДЭГ		
			Инженер	Ц.Ууганбат		Масштаб 1:1000		
			Гүйцэтгэсэн	Ц.Ууганбат		үе шат	хуудас	бүх хуудас
			Хянасан	Ч.Батмөнх		1	1	1
			ЕГ шифр: SE29/23			2023 он		
			ТГ шифр: 23/45					

УС ХУРААХ БАССЕЙН

Ф300 ган хоолойн дагуу огтлол

бассейн CW-WP-1000-001

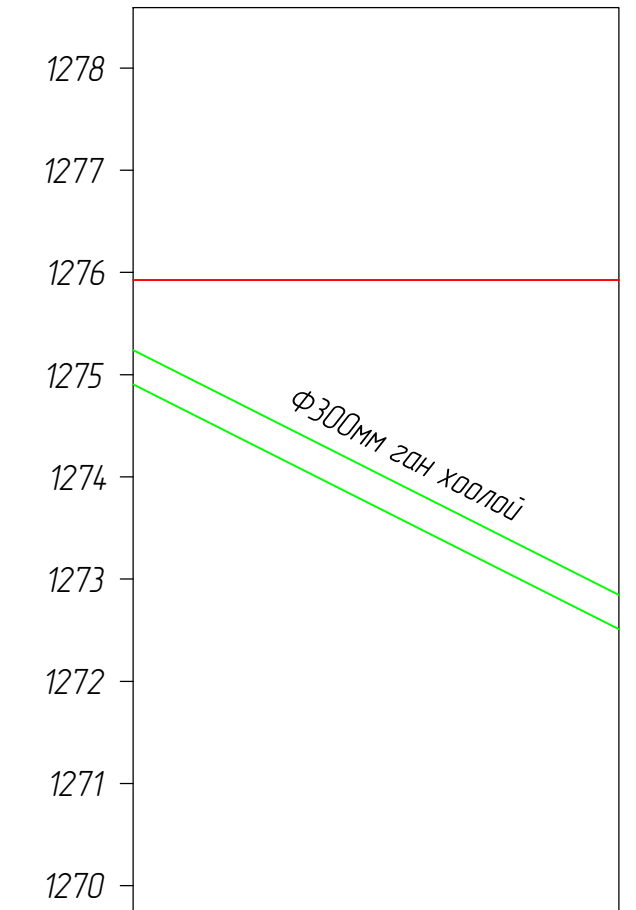





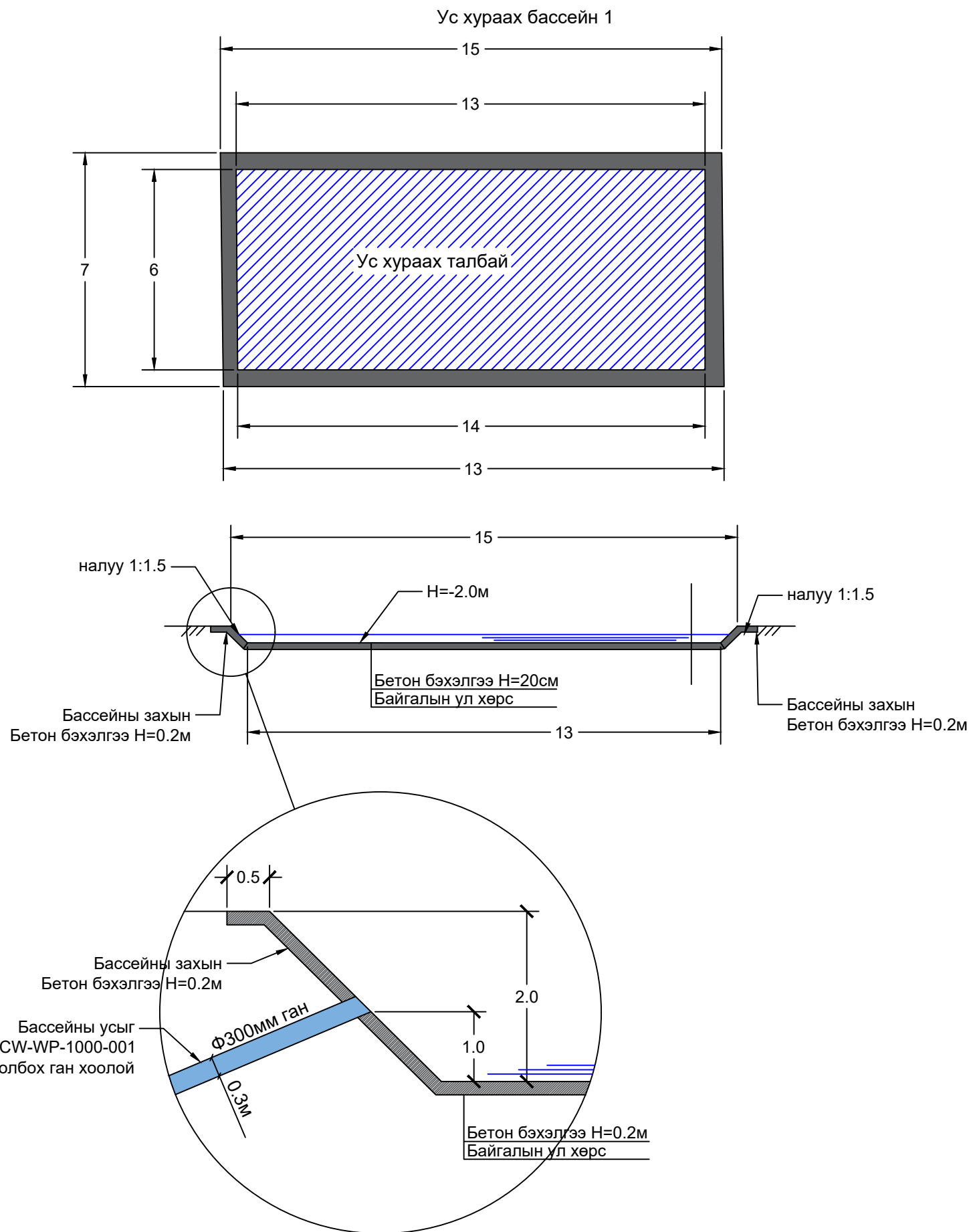

М 1:1000 - хэвтээ
М 1:100 - босоо
М 1:100 - хөрсний босоо

Төслийн өгөгдөл	Налуу, %, босоо эргэлт, м	13.41	178.5
	Тэнхлэгийн түвшин, м	1274.927	1272.500
Бодит өгөгдөл	Төслийн түвшин, м	1275.927	1275.927
	Зай, м	13.41	
Пикет Планы элементүүд Километрийн заалт		0	0



Тайлбар:
Төслийн талбай дээр хийгдэж буй "ус хураах бассейн 1" нь 245 тн ус цуглуулах ба ажиллах зарчим нь цуглуулсан борооны усыг тогтоон хадгалаж Нийт төслийн талбайн зохист найрлага бүхий хайрган хучилтыг тодорхой хугацаанд услаж тоос шороог дарж ажиллахад ашиглана.

Захиалагч:  "Эрдэнэт үйлдвэр" ТҮҮГ	Ерөнхий гүйцэтгэгч:  "Соёолон инженеринг" ХХК	Туслан гүйцэтгэгч:  "Ихэр Мөнх" ХХК	Орхон аймаг, Баян-өндөр сум, "ЭРДЭНЭТ ҮЙЛДВЭР" ТӨҮГ, Баяжуулах үйлдвэрийн хаягдлыг өтгөрүүлэх технологи нэвтрүүлэх төсөл Авто зам, загсаалын зураг төсөл	А3		
Захирал	Ч.Мөнхдаг		Ус хураах бассейн	Масштаб 1:1000		
Инженер	Ц.Чугандат			үе шат	хуудас	бүх хуудас
Гүйцэтгэгч	Ц.Чугандат			1	1	3
Хянасан	Ч.Батмөнх			ЕГ шифр: SE29/23	2023 он	
			ТГ шифр: 23/45			

Ус хураах бассейн 2

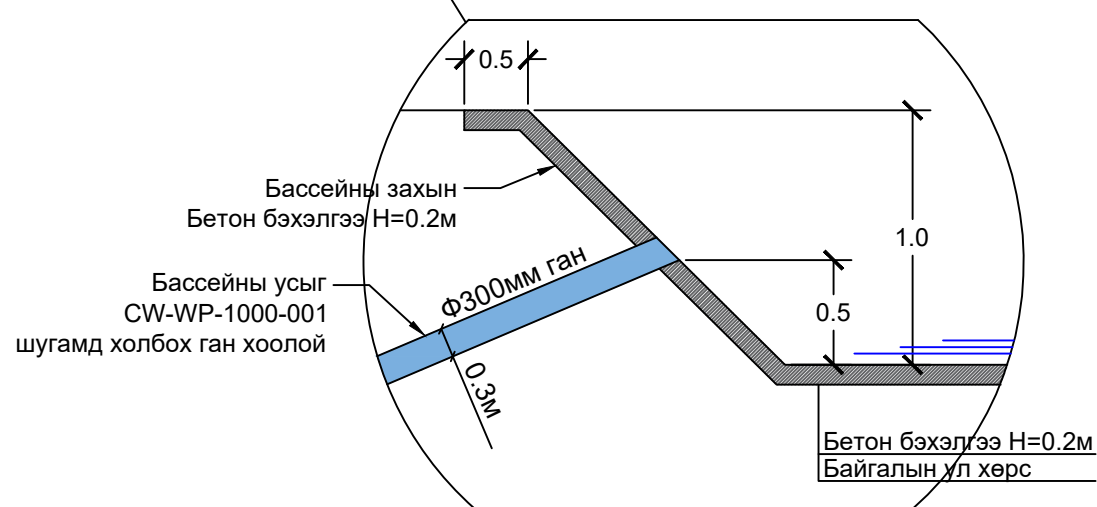
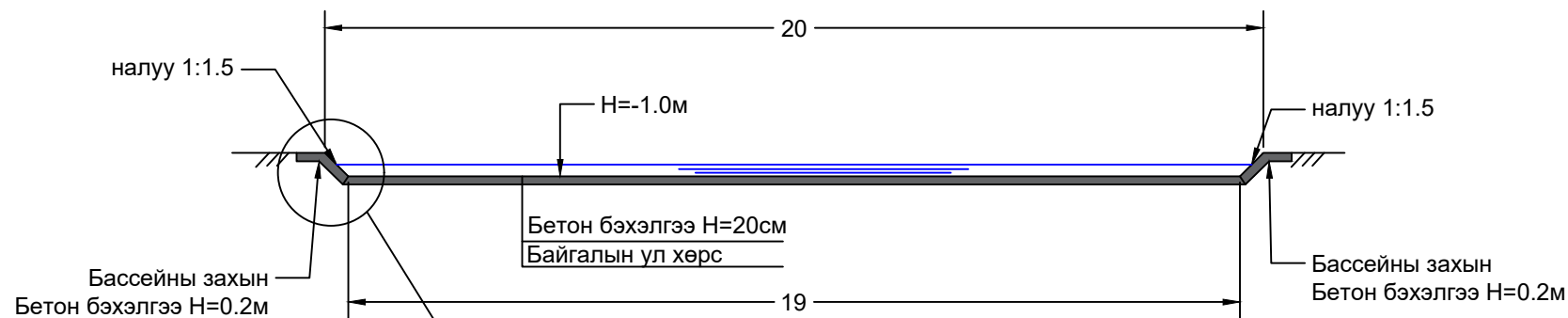
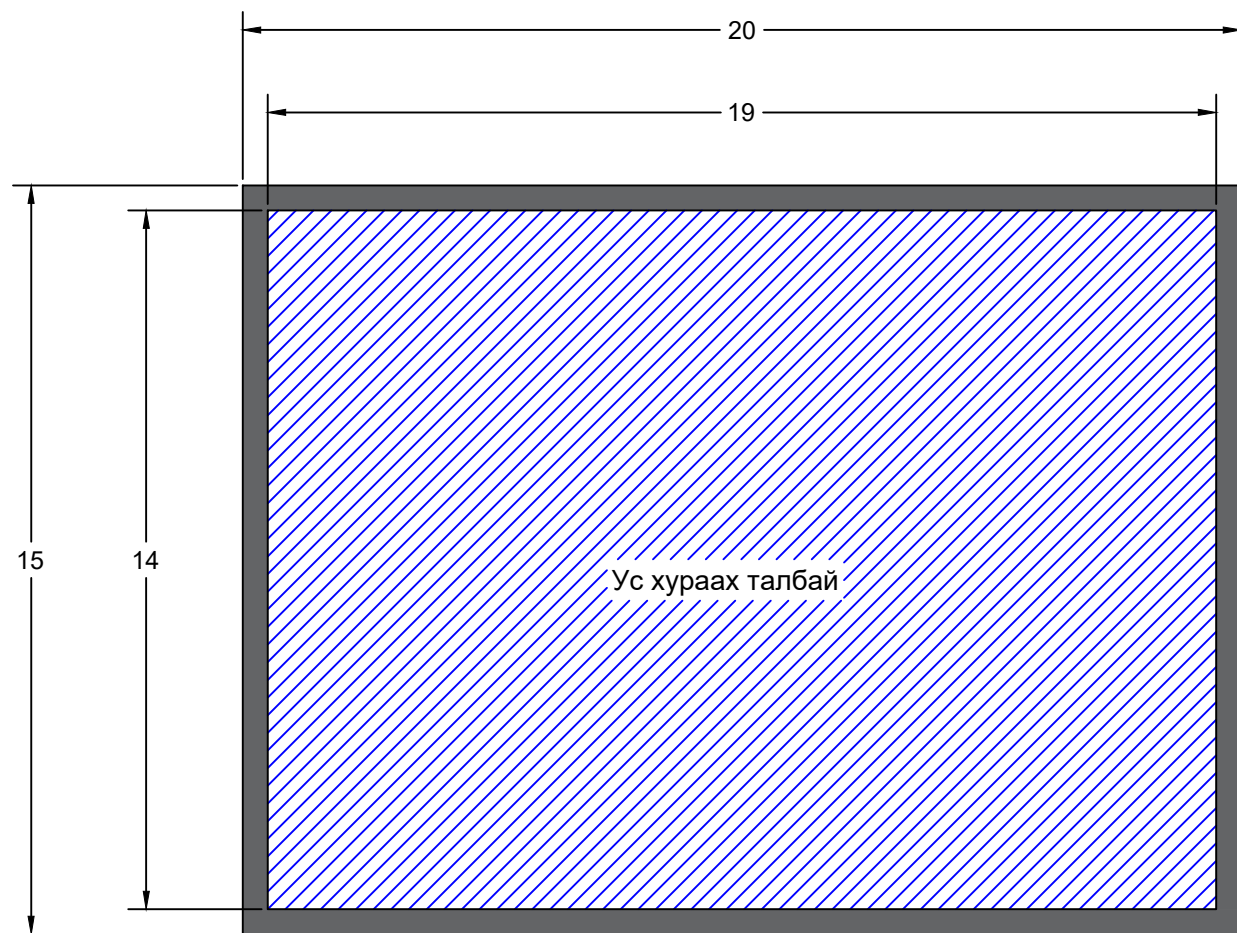

Φ300 ган хоолойн дагуу огтлол

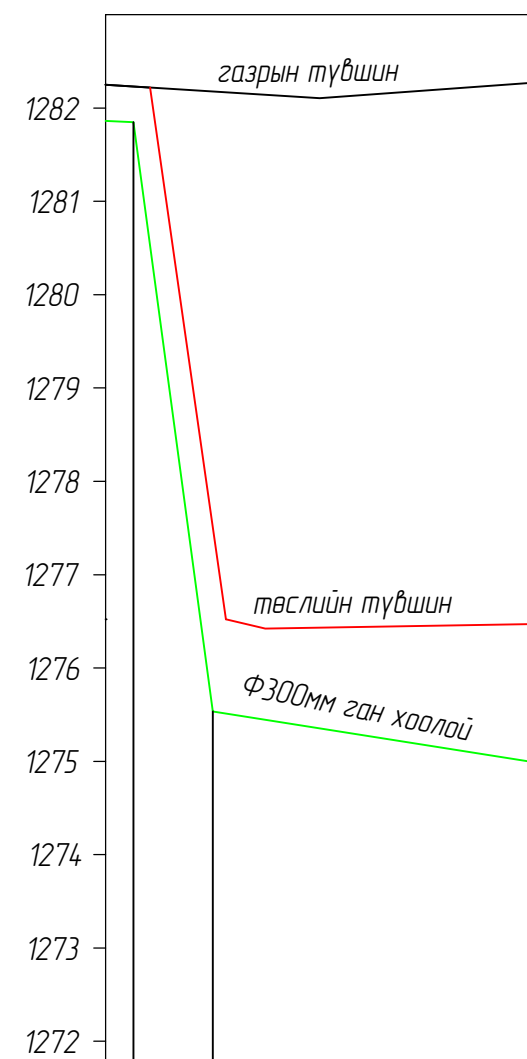

М 1:1000 - хэвтээ
М 1:100 - босоо
М 1:100 - хөрсний босоо

Төслийн өргөгдөл	Налуу, %, босоо эргэлт, м	10.4510.7	20
		30.42	21.09
Бодит өргөгдөл	Тэнхлэгийн түвшин, м	1281.811 1281.511	1272.500
	Төслийн түвшин, м	1282.311	1275.927
	Зай, м	28.29	
Пикет Планы элементүүд Километрийн заалт		0	0

Тайлбар:

Төслийн талбай дээр хийгдэж буй "ус хураах бассейн 1" нь 245 тн ус цуглуулах ба ажиллах зарчим нь цуглуулсан борооны усыг тогтоон хадгалаж Нийт төслийн талбайн зохист найрлага бүхий хайрган хучилтыг тодорхой хугацаанд услаж тоос шороог дарж ажиллахад ашиглана.

Захиалагч:



"Эрдэнэт үйлдвэр" ТӨҮГ

Ерөнхий гүйцэтгэгч:



"Соёолон инженеринг" ХХК

Туслан гүйцэтгэгч:



"Ихэр Мөнх" ХХК

Орхон аймаг, Баян-өндөр сум, "ЭРДЭНЭТ ҮЙЛДВЭР" ТӨҮГ,
Баяжуулах үйлдвэрийн хаягдлыг өмгөрүүлэх технологи нэвтрүүлэх төсөл
Авто зам, загсаалын зураг төсөл

Захирал	Ч.Мөнхбат	Ус хураах бассейн
Инженер	Ц.Чугандат	
Гүйцэтгэгч	Ц.Чугандат	
Хянасан	Ч.Батмөнх	

ЕГ шифр:	SE29/23
ТГ шифр:	23/45

A3

Масштаб 1:1000		
үе шат	хуудас	бүх хуудас
1	1	3
2023 он		

ХАМГААЛАЛТЫН ТУУЗАН ХАШЛАГА

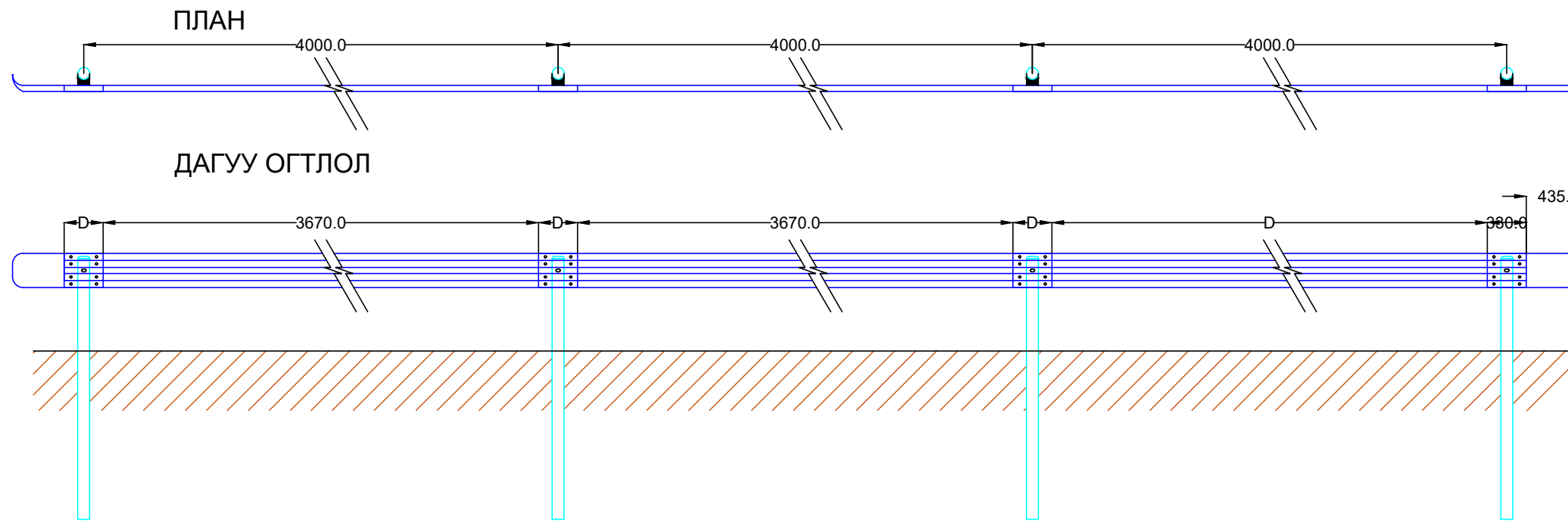

ХӨНДЛӨН ОГТЛОЛ

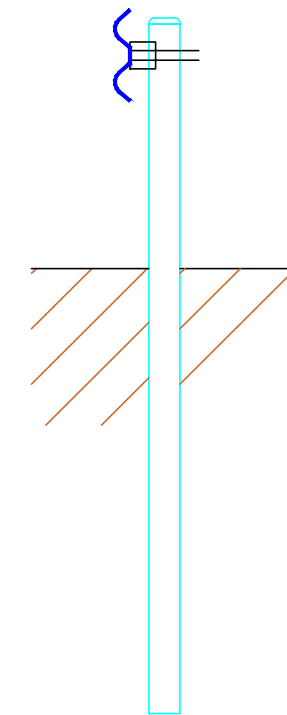

ТӨМӨР ХАШЛАГА ХИЙЦ

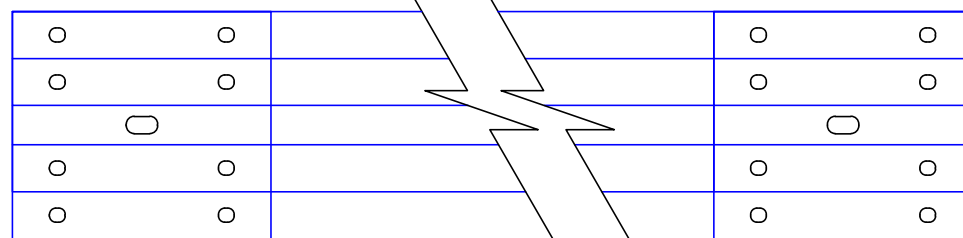

МАТЕРИАЛЫН ДАРААЛАЛ

A	120
B	50
C	115
D	330
F	108
G	Ш18*22нүх
H	Ш25*64нүх

ЖИЙРЭГ

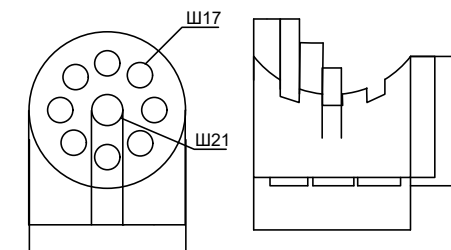

БООЛТ

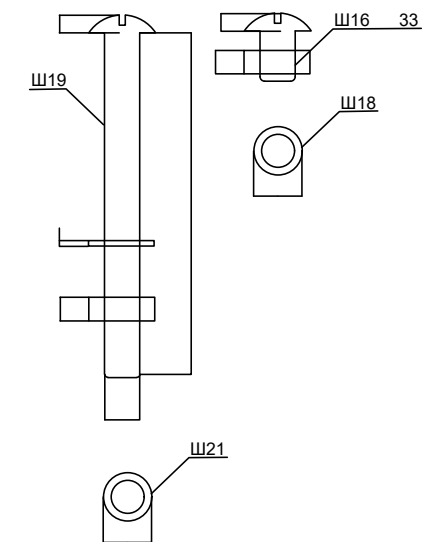

Захиалагч:  "Эрдэнэт үйлдвэр" ТӨҮГ	Ерөнхий гүйцэтгэгч:  "Соёолон инженеринг" ХХК	Туслан гүйцэтгэгч:  "Ихэр Мөнх" ХХК	Орхон аймаг, Баян-өндөр сум, "ЭРДЭНЭТ ҮЙЛДВЭР" ТӨҮГ, Баяжуулах үйлдвэрийн хаягдлыг өмгөрүүлэх технологи нэвтрүүлэх төсөл Авто зам, загсаалын зураг төсөл			A3		
			Захирал: Ч.Мөнхбат Инженер: Ц.Чугандат Гүйцэтгэсэн: Ц.Чугандат Хянасан: Ч.Батмөнх	  	Туузан хашлага	Масштаб 1:1000 үе шат хуудас бүх хуудас 1 1 3	2023 он	

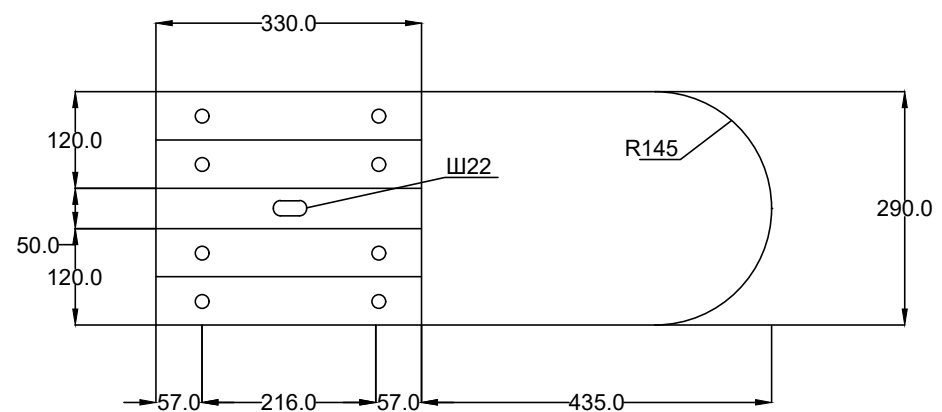
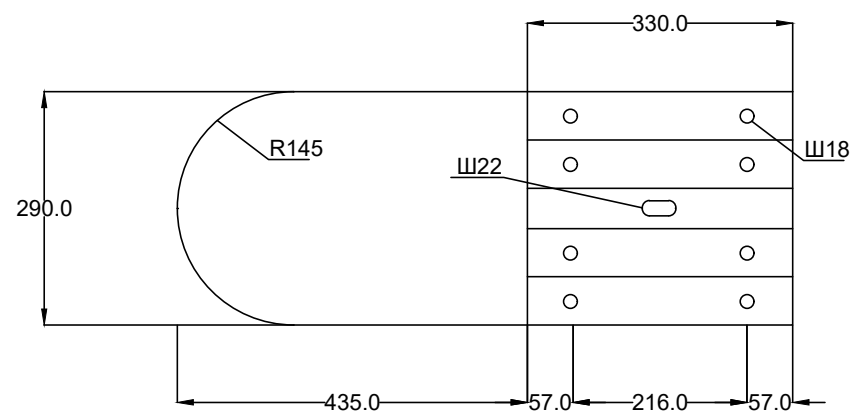
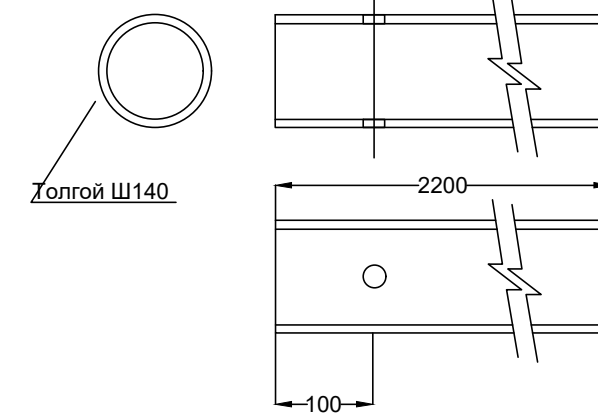
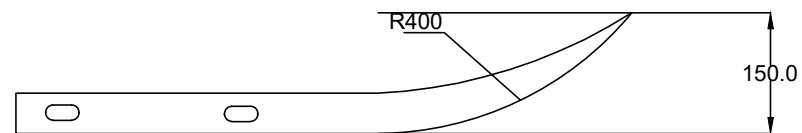
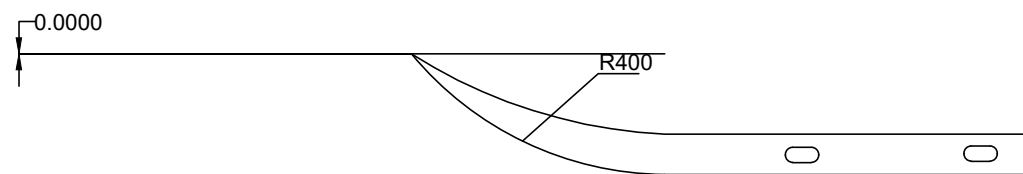

Материалын тоо хэмжээ /Хашилт төмөр/				
Төрөл	Хэмжээ	Нэгж	Тоо	Тайлбар
Хашилт	4,330X455X3.2Т	EA	1	
Шон	Ш140X4.5ТХ2,200	EA	1	
Толгойн хэсэглэл	Ш140	EA	1	
Жийрэг	Ш85x67	EA	2	
Боолт-1	Ш19x220	EA	2	
Боолт-2	Ш16x330	EA	12	

Материалын тоо хэмжээ /Үзүүр төмөр/				
Төрөл	Хэмжээ	Нэгж	Тоо	Тайлбар
Хашилт	765X455X3.2Т	EA	1	
Шон	Ш140X4.5ТХ2,200	EA	1	
Толгойн хэсэглэл	Ш140	EA	1	
Жийрэг	Ш85x67	EA	1	
Боолт-1	Ш19x220	EA	1	
Боолт-2	Ш16x330	EA	6	

ТОЛГОЙН ХЭСЭГ

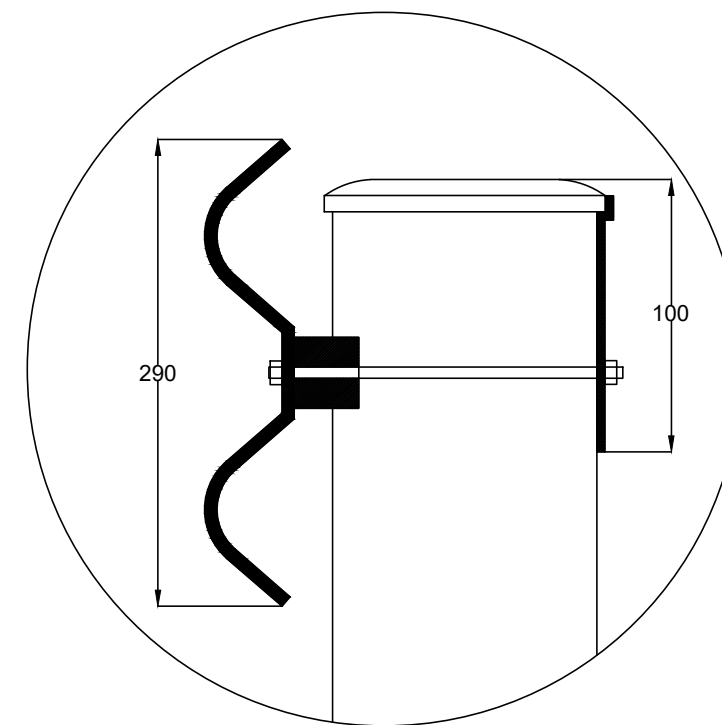
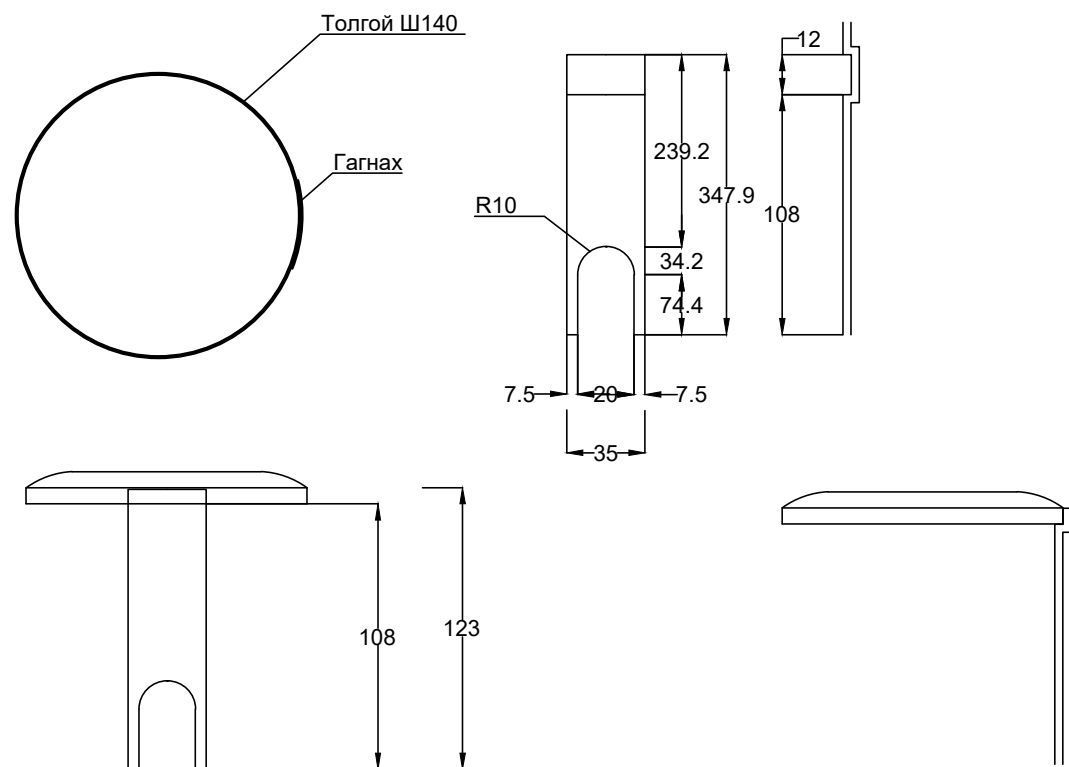

Захиалагч:



"Эрдэнэт үйлдвэр"
ТӨҮГ

Ерөнхий гүйцэтгэгч:



"Соёолон инженеринг"
ХХК

Туслан гүйцэтгэгч:



"Ихэр Мөнх" ХХК

Орхон аймаг, Баян-өндөр сум, "ЭРДЭНЭТ ҮЙЛДВЭР" ТӨҮГ,
Баяжуулах үйлдвэрийн хаягдлыг өнгөрүүлэх технологи нэвтрүүлэх төсөл
Авто зам, загсаалын зураг төсөл

Захирал	Ч.Мөнхбат		Туузан хашлага
Инженер	Ц.Чугандат		
Гүйцэтгэгсэн	Ц.Чугандат		
Хянасан	Ч.Батмөнх		

Масштаб 1:1000		
үе шат	хуудас	бүх хуудас
1	1	3
2023 он		

A3

ШУГАМ СҮЛЖЭЭ ХҮЧИТГЭХ СУВАГ

Шугам сүлжээ хүчитгэх бетон тэвш В30

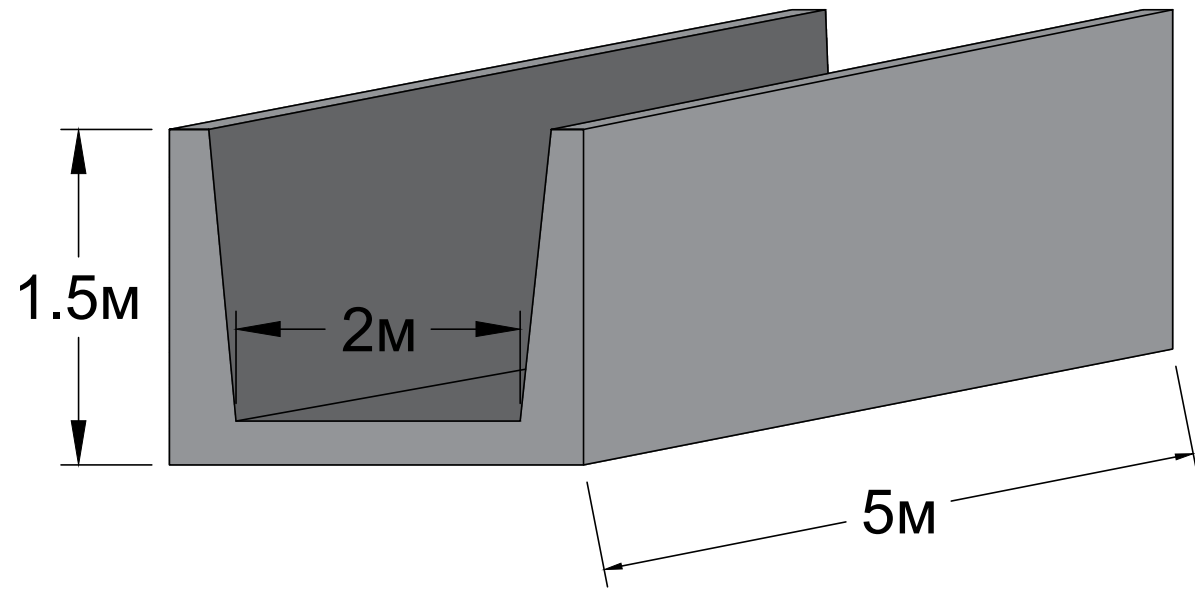

Шугам сүлжээ хүчитгэх бетон хавтан В30

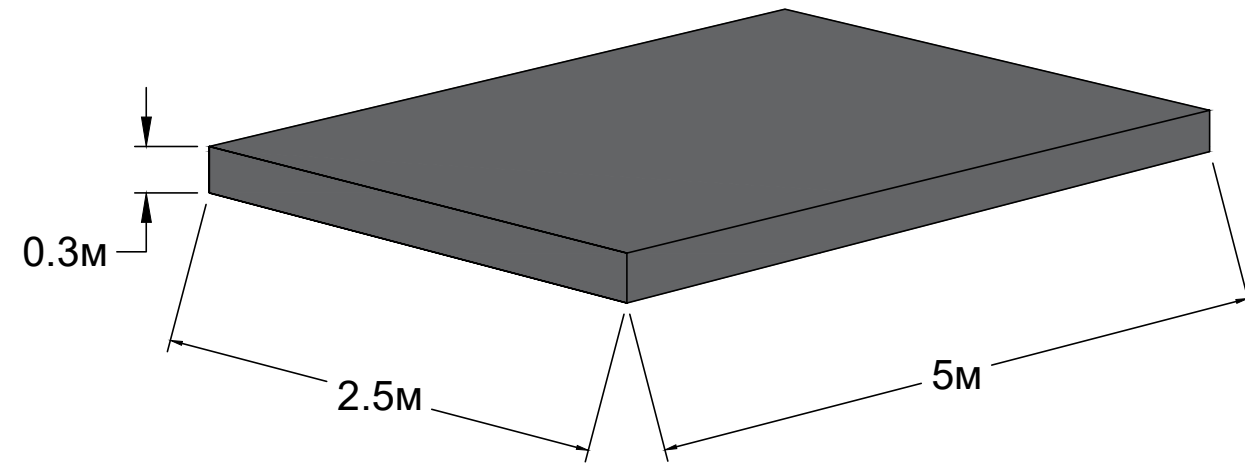

Харагдах байдал

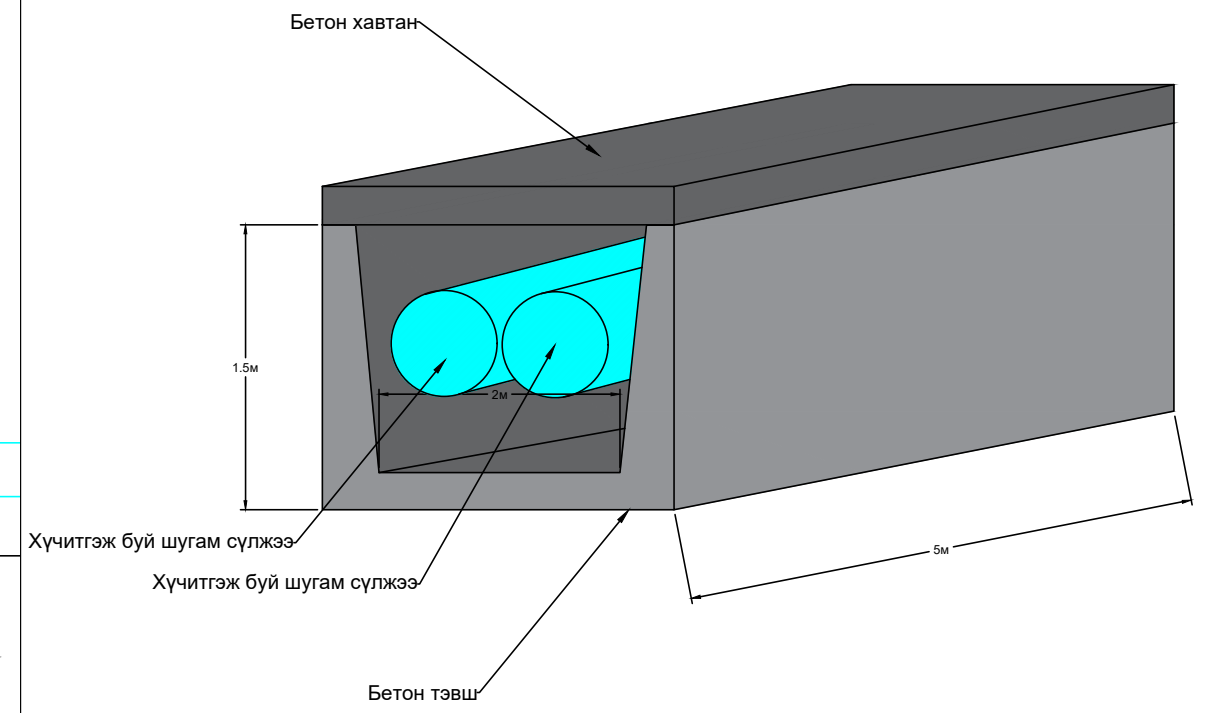
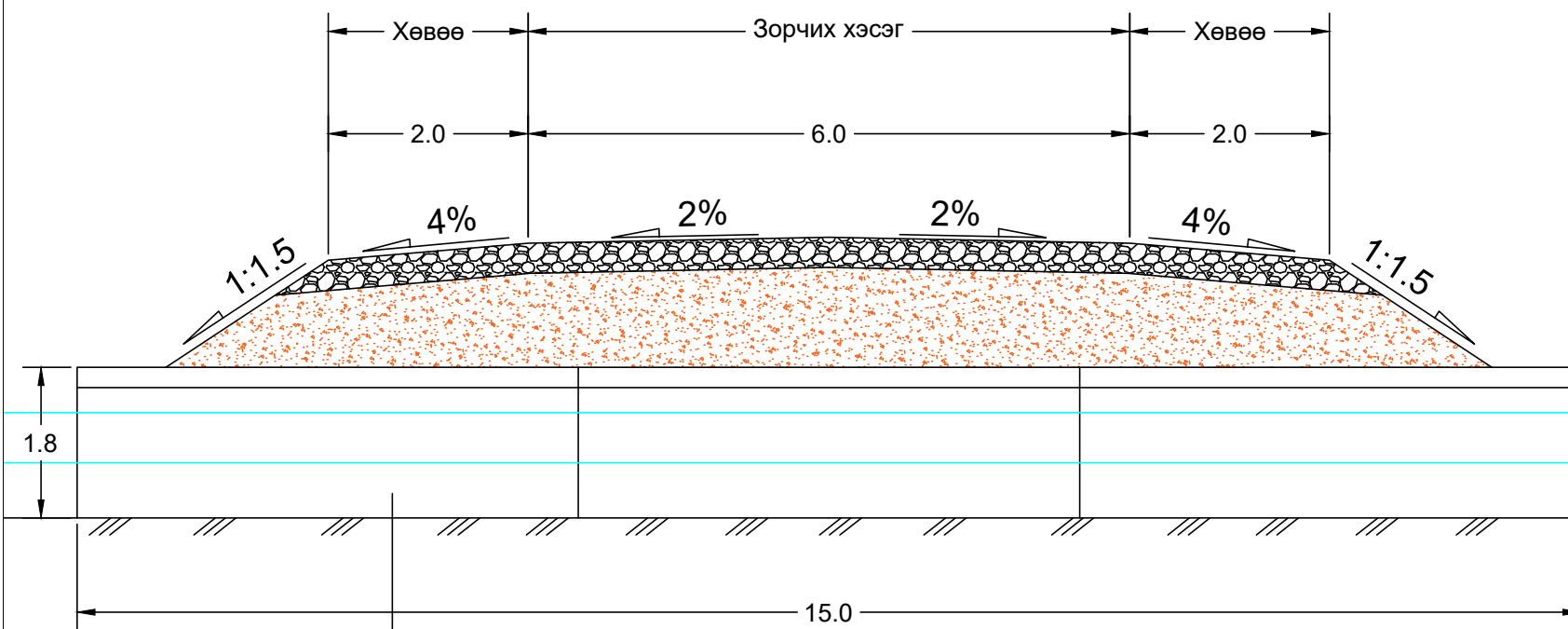

Зохист найрлага бүхий хайрган хучилт Н=15см
Далангийн дүүргэлт
Шугам сүлжээ хүчитгэх бетон суваг
Бетон суурь /В15/ Н=15см
Элсэн суурь Н=10см
Ул хөрс

Захиалагч:	Ерөнхий гүйцэтгэгч:	Туслан гүйцэтгэгч:	Орхон аймаг, Баян-өндөр сум, "ЭРДЭНЭТ ҮЙЛДВЭР" ТӨҮГ, Баяжуулах үйлдвэрийн хаягдлыг өнгөрүүлэх технологи нэвтрүүлэх төсөл Авто зам, загсаалын зураг төсөл			А3		
			Захирал	Ч.Мөнхбат		Нэг маягийн хөндлөн огтлол		
			Инженер	Ц.Чуганбат			үе шат	хуудас
			Гүйцэтгэгсэн	Ц.Чуганбат		ЕГ шифр: SE29/23		
			Хянасан	Ч.Батмөнх			ТГ шифр: 23/45	
						2023 он		

ДОХИОНЫ ШОН

ЕРӨНХИЙ БАЙДАЛ

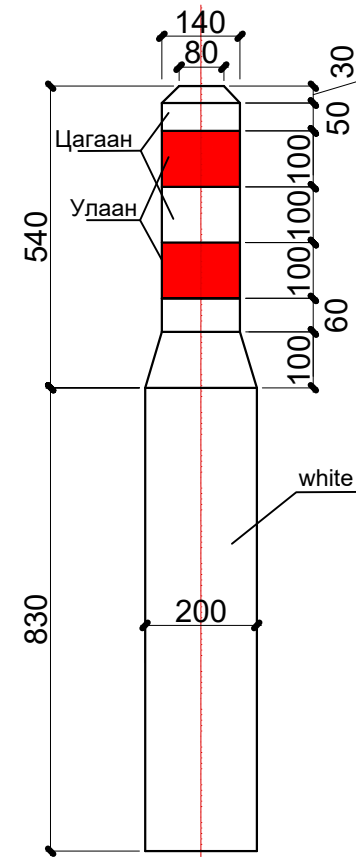
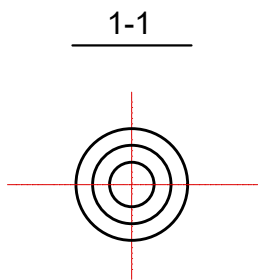
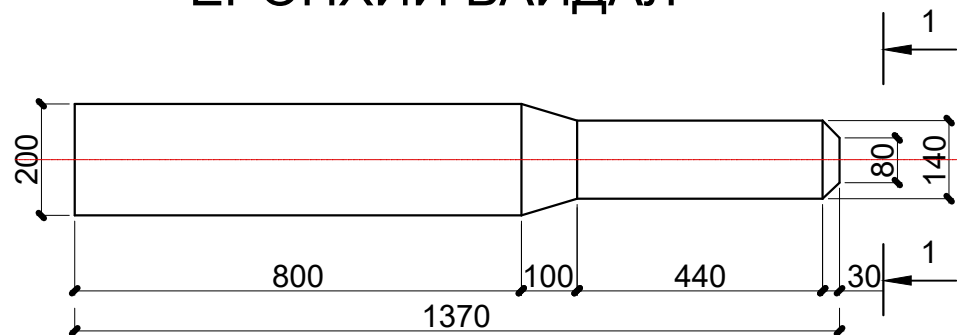

БАЙРЛУУЛАХ

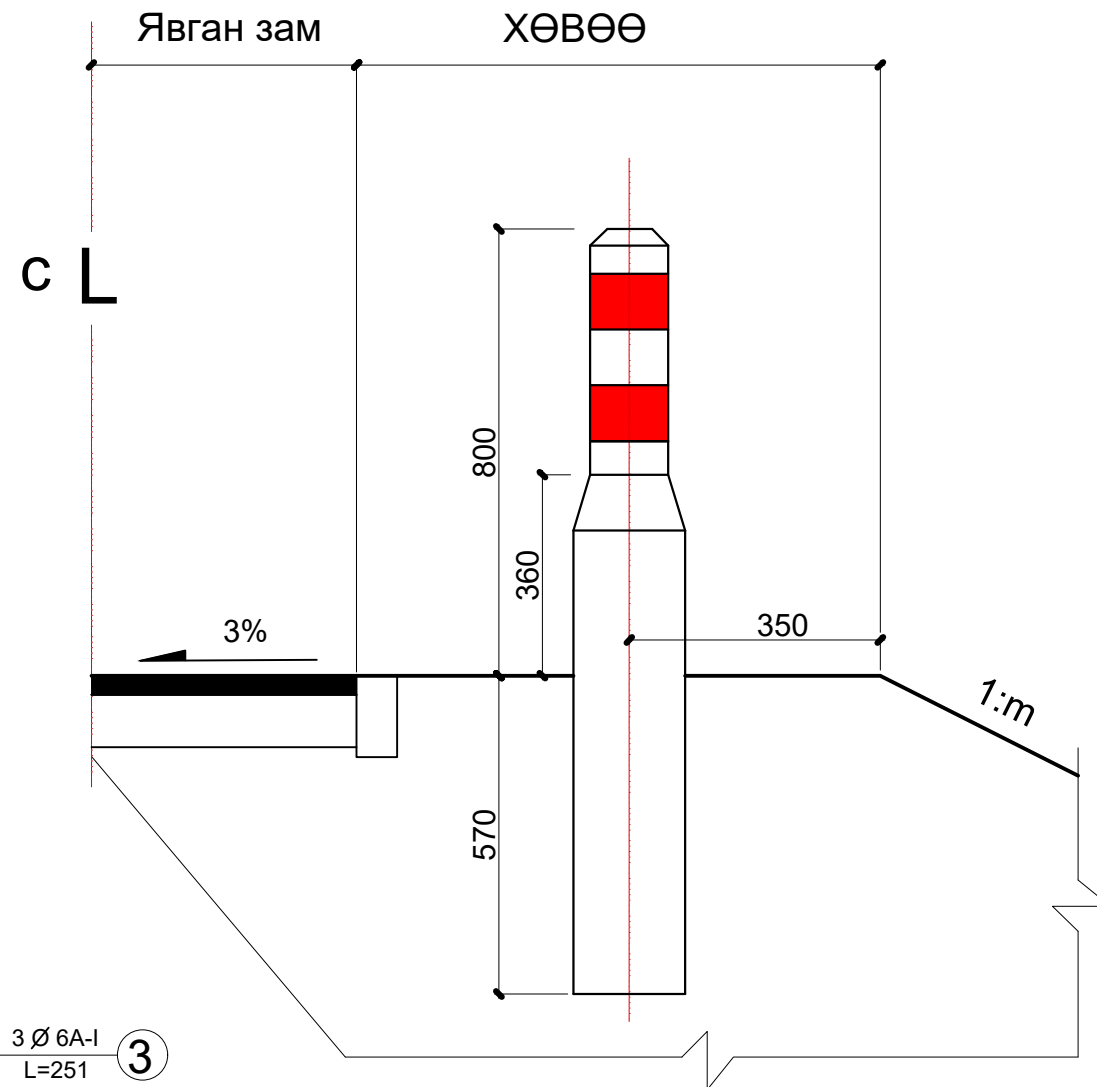

АРМАТУРЖИЛТ

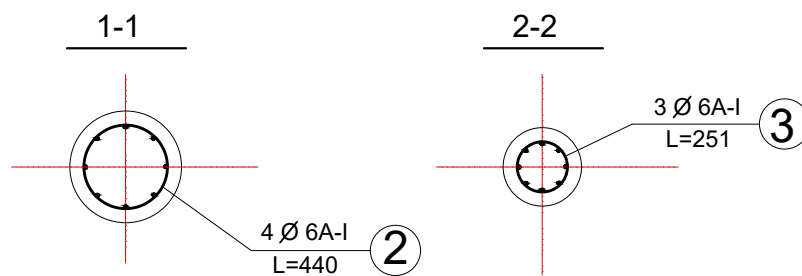
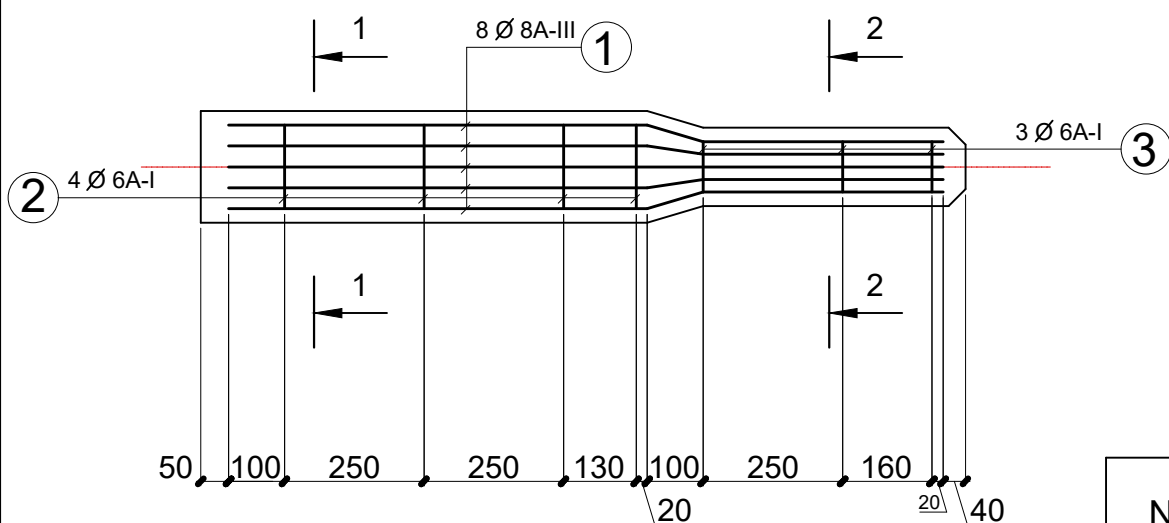
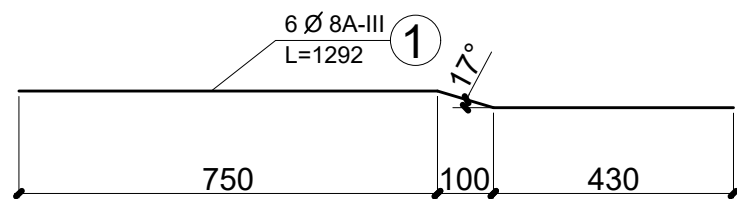

АРМАТУРЫН ТҮҮВЭР

No	Диаметр	Урт (mm)	Тоо хэмжээ	Нийт урт, м/	Жин /кг.м/	Нийт жин/кг/
①	D8A-III	1292	6	7.75	0.395	3.06
②	D6A-I	440	4	1.76	0.212	0.37
③	D6A-I	251	3	0.75	0.212	0.16

Хоолойн хоёр талд тавих дохионы шонгийн байрлал

No	Байрлал	Тоо хэмж. шир.		Хоорондын зай
		Зүүн	Баруун	
1	ПК0+150	3	3	1m
Нийт		6		

ТАЙЛБАР: 1.БҮХ ХЭМЖЭЭГ ММ-ЭЭР ӨГӨВ.
2.БЕТОНЫ МАРК 20/20

Захиалагч:



"Эрдэнэт үйлдвэр" ТӨҮГ

Ерөнхий гүйцэтгэгч:



"Соёолон инженеринг" ХХК

Туслан гүйцэтгэгч:



"Ихэр Мөнх" ХХК

Орхон аймаг, Баян-өндөр сум, "ЭРДЭНЭТ ҮЙЛДВЭР" ТӨҮГ,
Баяжуулах үйлдвэрийн хаягдлыг өнгөрүүлэх технологи нэвтрүүлэх төсөл
Авто зам, зогсоолын зураг төсөл

Захирал Ч.Мөнхбат
Инженер Ц.Чуганбат
Гүйцэтгэгч Ц.Чуганбат
Хянасан Ч.Батмөнх

ДОХИОНЫ ШОНГИЙН ЗУРАГ
EG шифр: SE29/23
TG шифр: 23/45

Б2-6

Масштаб 1:1000
үе шат хуудас бүх хуудас
1 1 1
2023 он

Φ1000мм ТӨМӨРБЕТОН ДУГУЙ ХООЛОЙ

ХООЛОЙН ЕРӨНХИЙ БАЙДАЛ

Төрөл: Ф1000х1

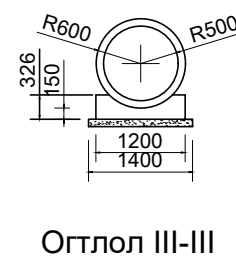
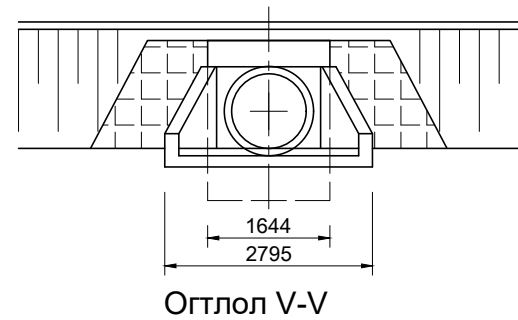
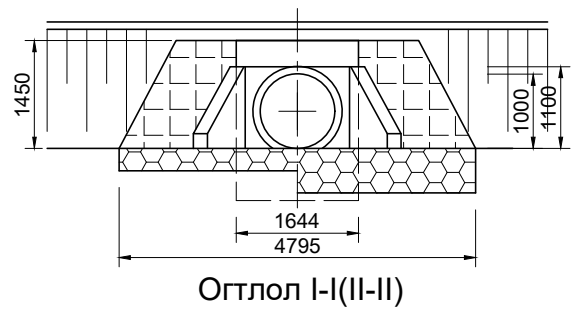
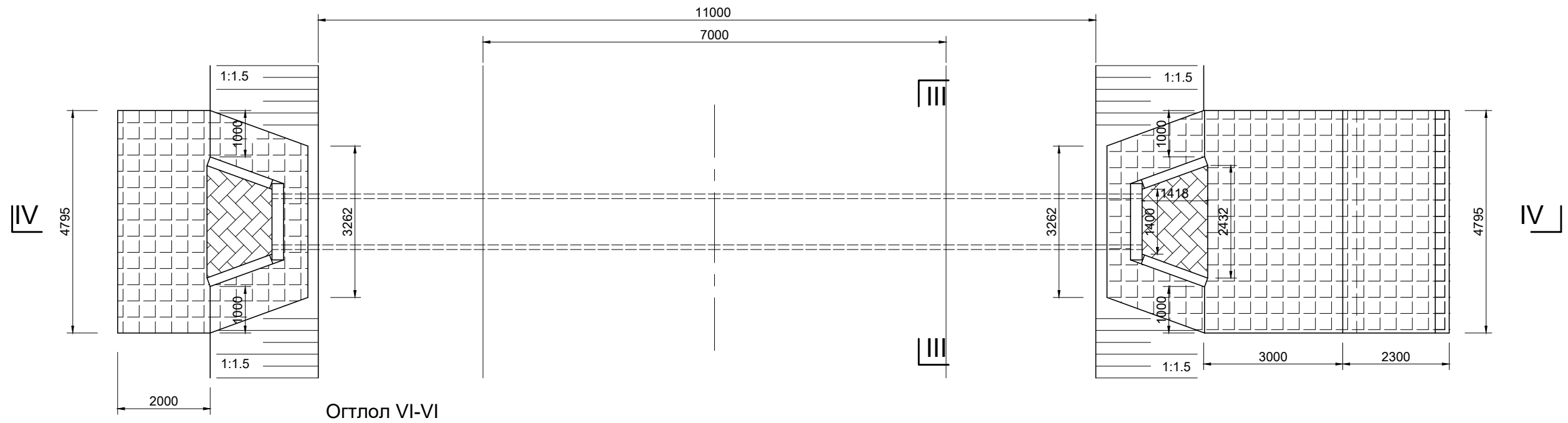
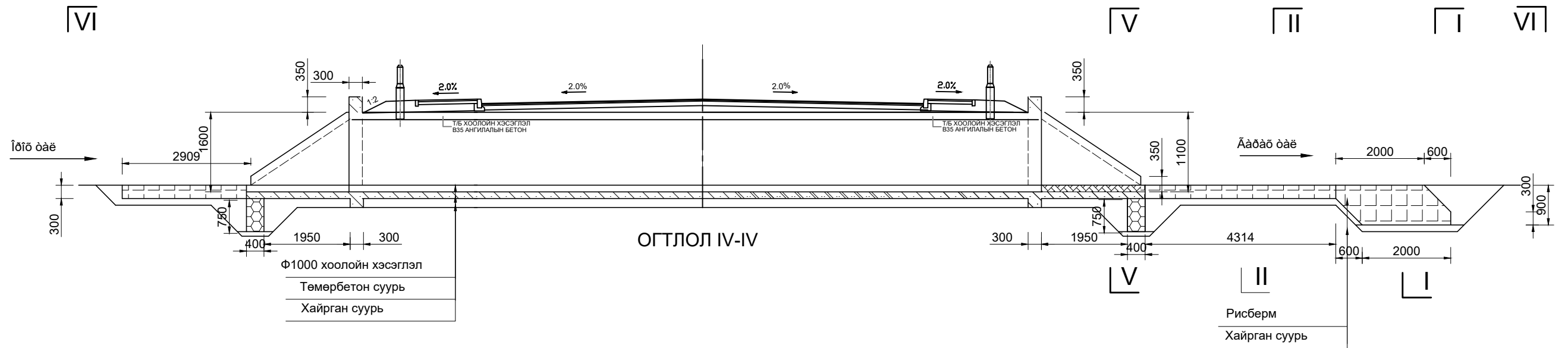

Тайлбар:
1. Бүх хэмжээг мм-р өгөв.

<p>Захиалагч:</p> <p>"Эрдэнэт үйлдвэр" ТҮҮГ</p>	<p>Ерөнхий гүйцэтгэгч:</p> <p>"Соёолон инженеринг" ХХК</p>	<p>Туслан гүйцэтгэгч:</p> <p>"Ихэр Мөнх" ХХК</p>	<p>Орхон аймаг, Баян-өндөр сум, "ЭРДЭНЭТ ҮЙЛДВЭР" ТӨҮГ, Баяжуулах үйлдвэрийн хаягдлыг өмгөрүүлэх технологи нэвтрүүлэх төсөл Авто зам, зогсоолын зураг төсөл</p>			<p>Б2-6</p>		
			Захирал	Ч.Мөнхбат		<p>Масштаб 1:1000</p>		
			Инженер	Ц.Чугандат		<p>Ф=1000мм дугуй хоолойн зураг</p>		
			Гүйцэтгэгч	Ц.Чугандат		<p>ЕГ шифр: SE29/23</p>		
Хянасан	Ч.Батмөнх	<p>ТГ шифр: 23/45</p>						
			<p>1 1 1</p>			<p>2023 он</p>		

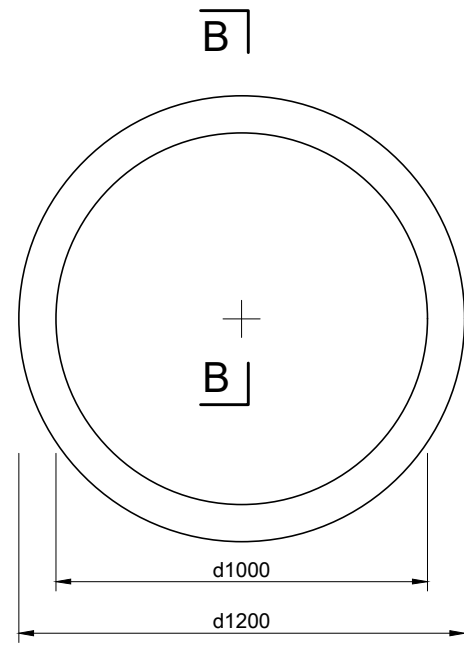

B1

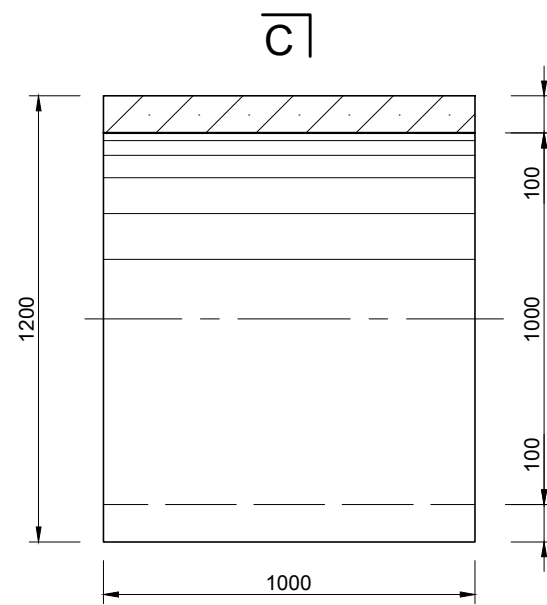

огтлол В - В
SECTION B - B

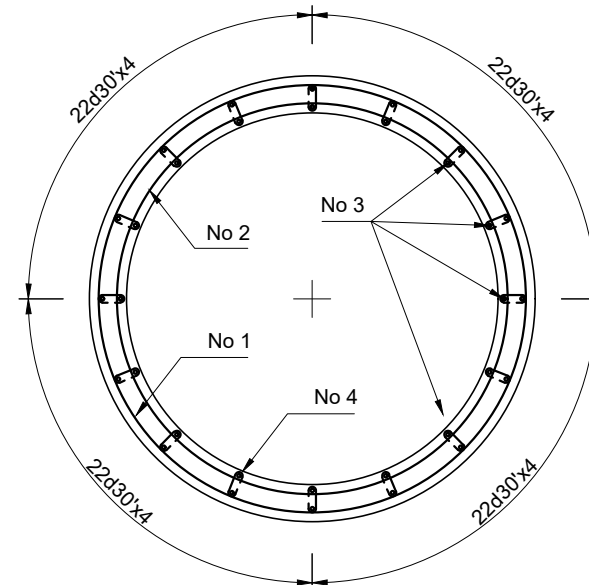

огтлол С - С
SECTION C - C

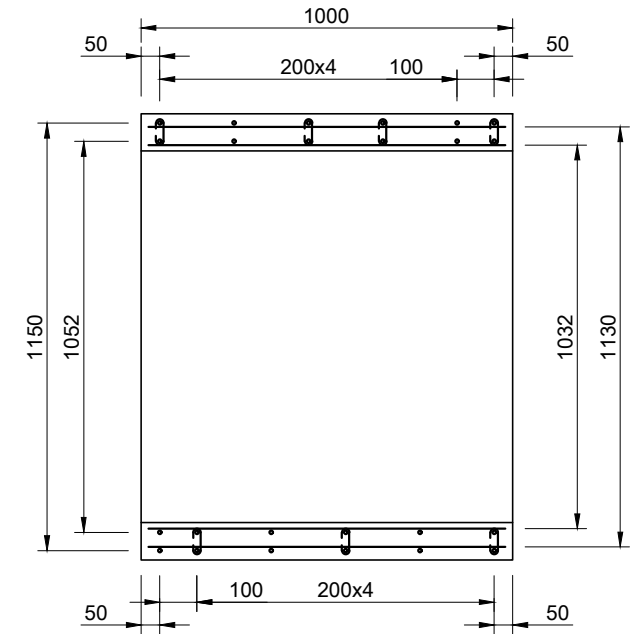

огтлол В - В1
SECTION B - B1

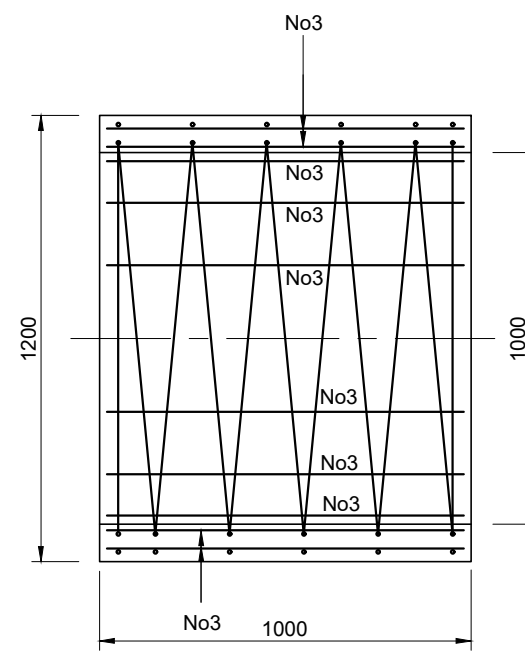
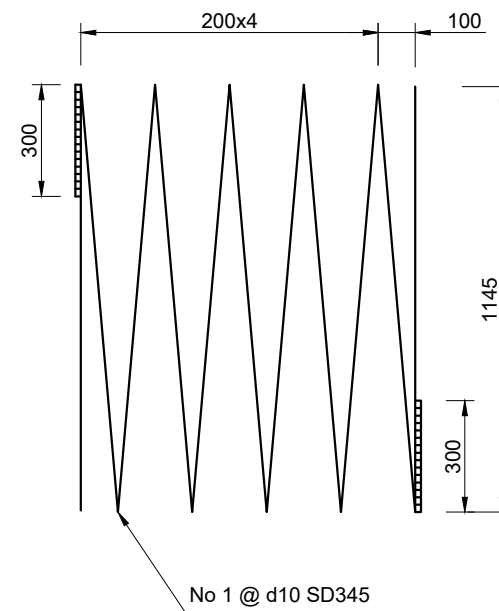
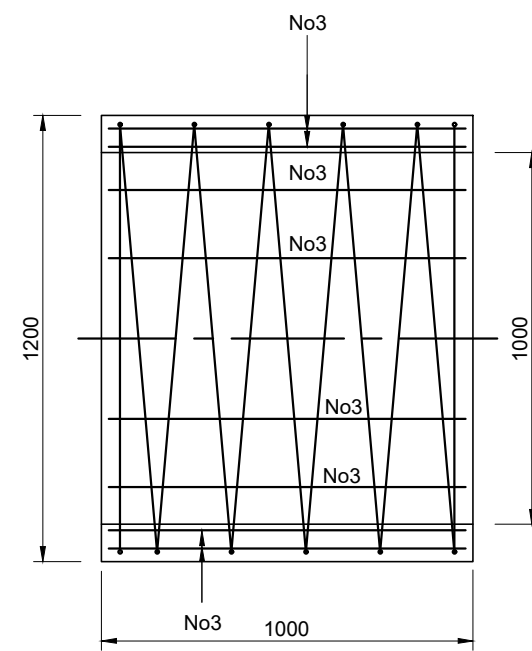

ТАЙЛБАР (NOTES):

1. Бүх хэмжээг мм-ээр өгөв.
(All dimensions are in mm, unless otherwise mentioned)
2. Бетон бүтээцийн бат бэхийн ангилал нь 25 МПа байна.
(Specified compressive strength of concrete shall (cubic strength) be 25 Мpa)
3. Иржгэр гадаргуутай халуунаар цувьж бэлтгэсэн ган байх ба урсалтын хязгаар нь 414 МПа-аас
(Reinforcement steel shall be HYSD bars having $f_y=414$ Мpa)

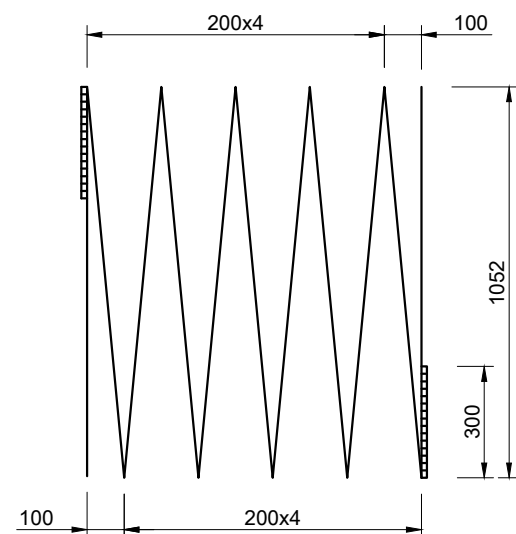

Захиалагч:	Ерөнхий гүйцэтгэгч:	Туслан гүйцэтгэгч:	Орхон аймаг, Баян-өндөр сум "ЭРДЭНЭТ ҮЙЛДВЭР" ТӨҮГ, Баяжуулах үйлдвэрийн хаягдлыг өмгөрүүлэх технологи нэвтрүүлэх төсөл Авто зам, зогсоолын зураг төсөл			Б2-6			
			Захирал	Ч.Мөнхбат		Ф=1000мм дугуй хоолойн зураг			
			Инженер	Ц.Чугандат		ЕГ шифр: SE29/23 ТГ шифр: 23/45	Масштаб	1:1000	
			Гүйцэтгэгсэн	Ц.Чугандат			үе шат	хуудас	бүх хуудас
			Хянасан	Ч.Батмөнх			1	1	1
						2023 он			

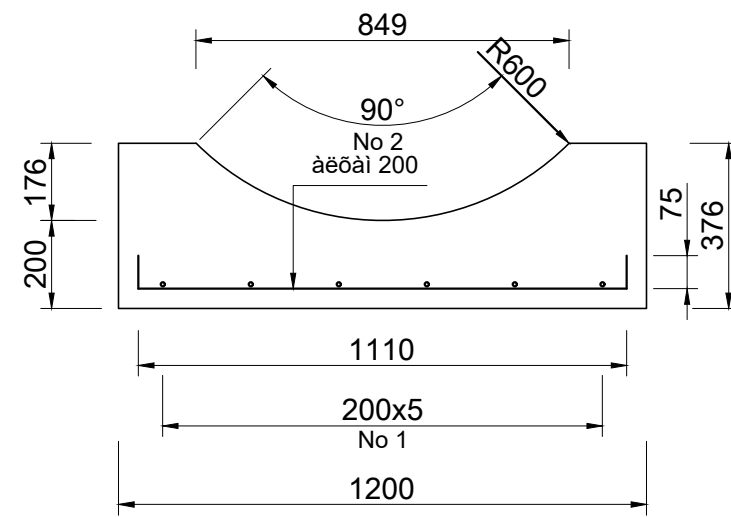
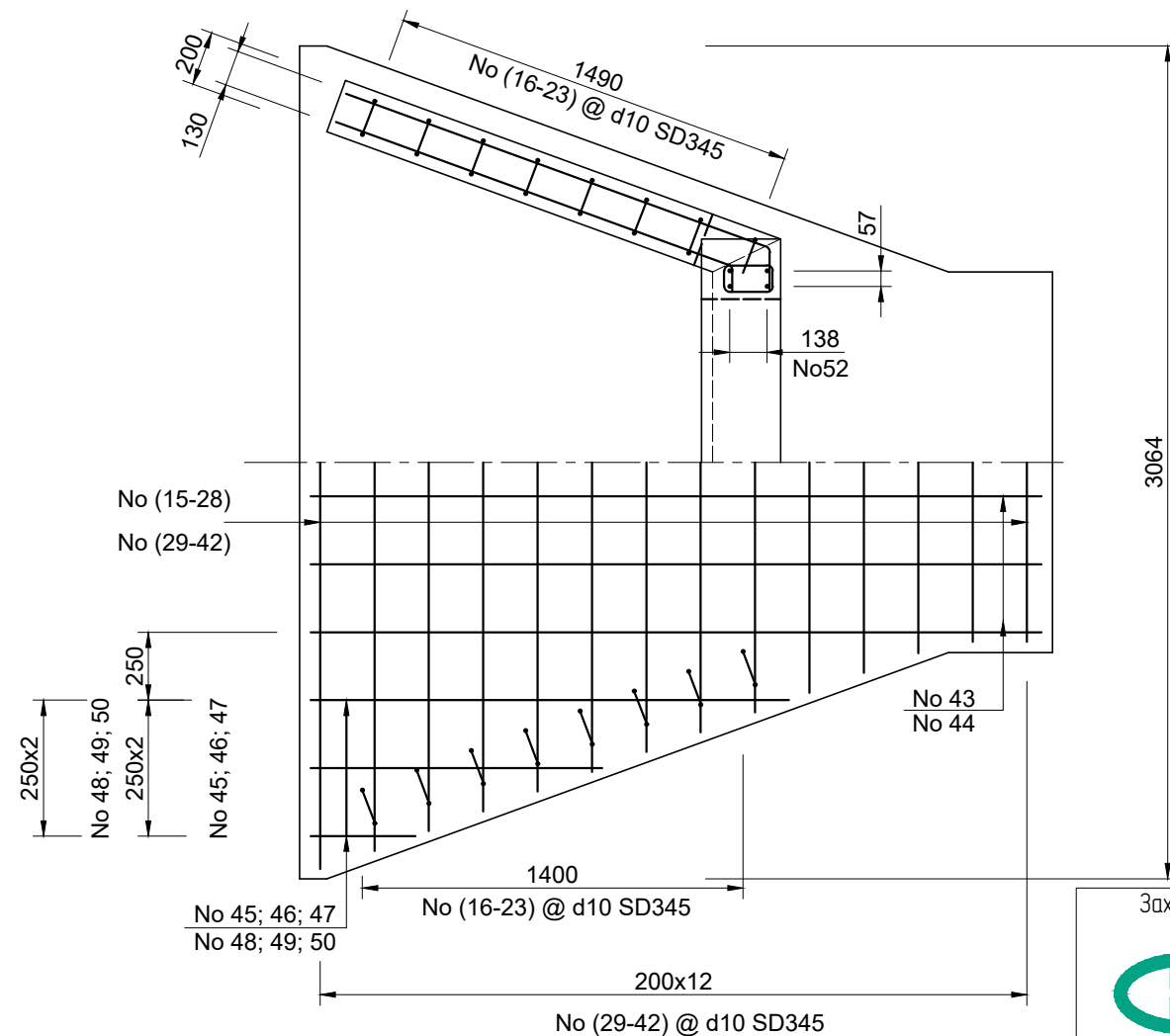
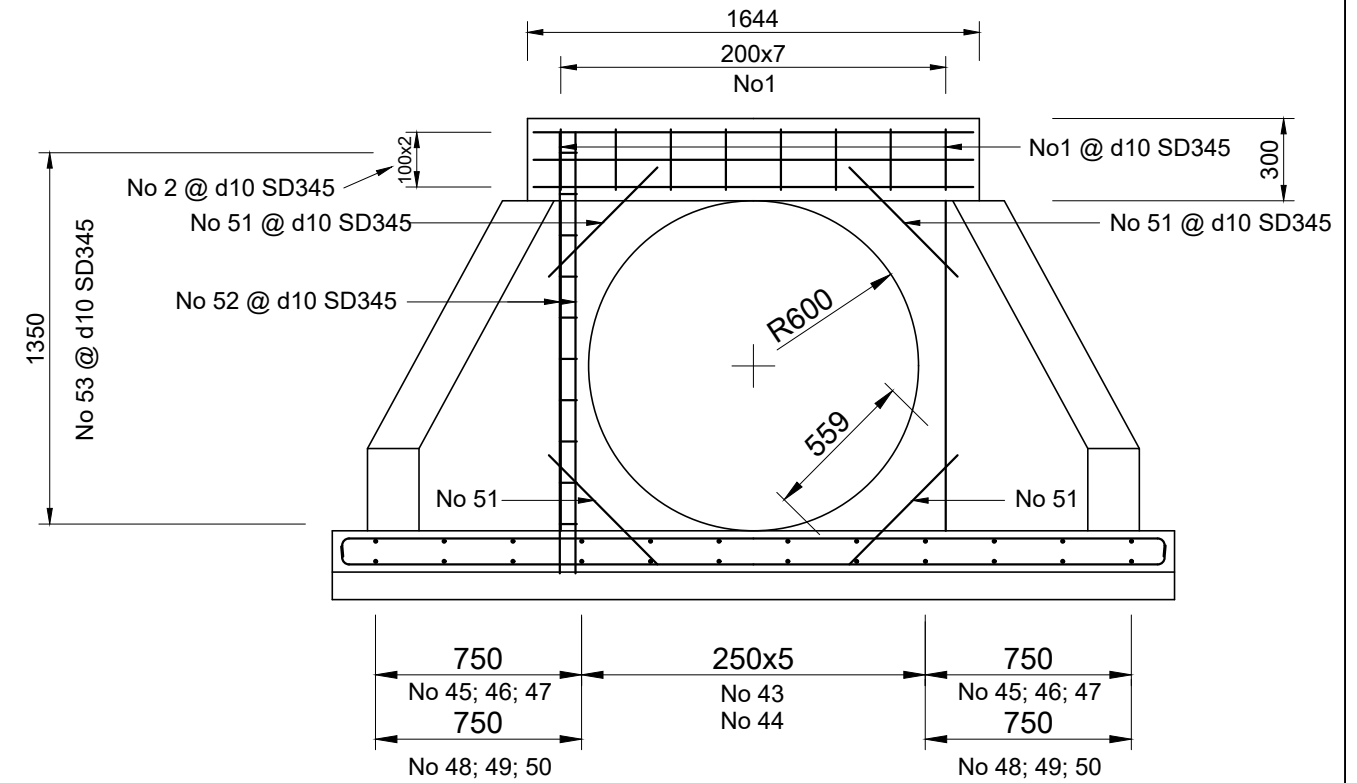
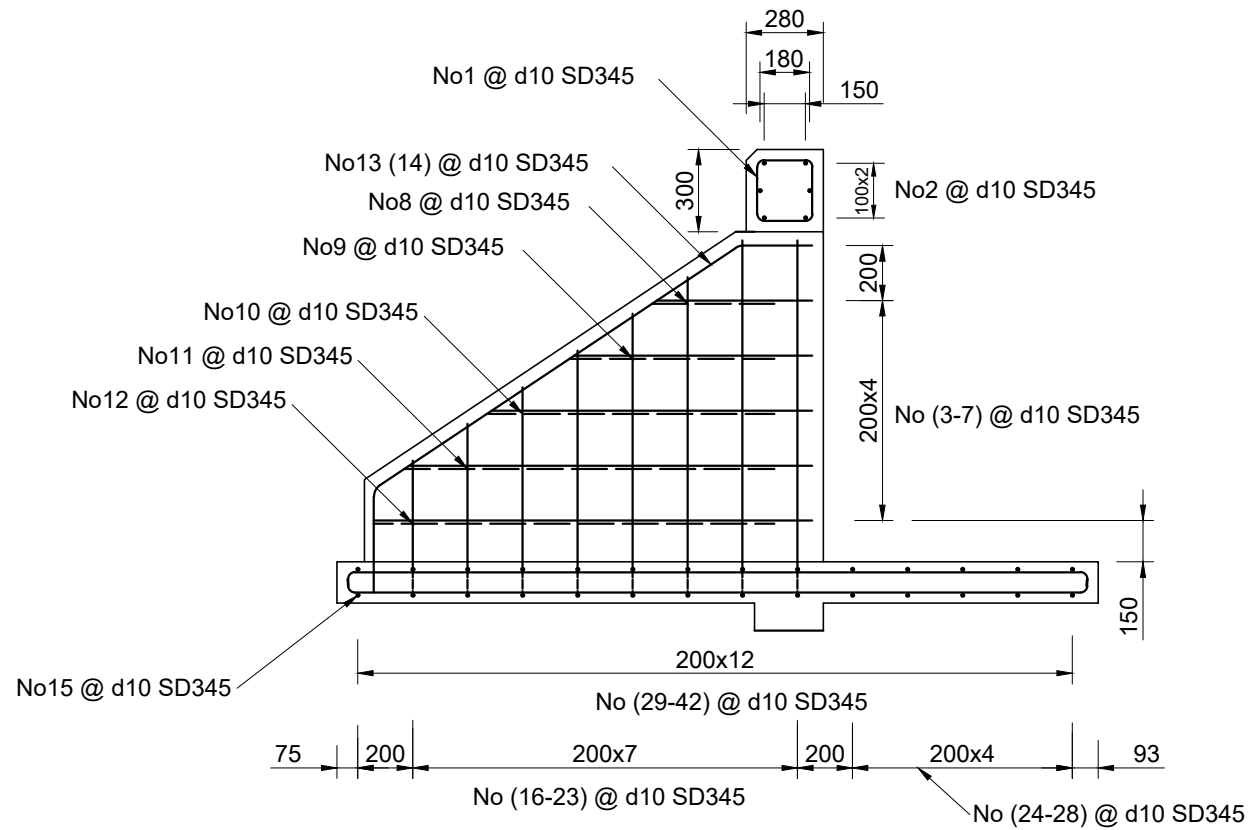

ТАЙЛБАР (NOTES):

1. Бүх хэмжээг мм-ээр өгөв.
(All dimensions are in mm, unless otherwise mentioned)
2. Бетон бүтээцийн бат бэхийн ангилал нь 20 МПа байна.
(Specified compressive strength of concrete shall (cubic strength) be 20 Мpa)
3. Иржгэр гадаргуутай халуунаар цувьж бэлтгэсэн ган байх ба урсалтын хязгаар нь 414 МПа-аас
(Reinforcement steel shall be HYSD bars having $f_y=414$ Мpa)

Захиалагч:	Ерөнхий гүйцэтгэгч:	Туслан гүйцэтгэгч:	Орхон аймаг, Баян-өндөр сум, "ЭРДЭНЭТ ҮЙЛДВЭР" ТӨҮГ, Баяжуулах үйлдвэрийн хаягдлыг өмгөрүүлэх технологи нэвтрүүлэх төсөл Авто зам, загсаалын зураг төсөл			Б2-6				
			Захирал	Ч.Мөнхбат		Масштаб 1:1000				
			Инженер	Ц.Чугандат			Ф=1000мм дугуй хоолойн зураг	үе шат	хуудас	бүх хуудас
			Гүйцэтгэгсэн	Ц.Чугандат			ЕГ шифр: SE29/23	1	1	1
			Хянасан	Ч.Батмөнх			ТГ шифр: 23/45	2023 он		

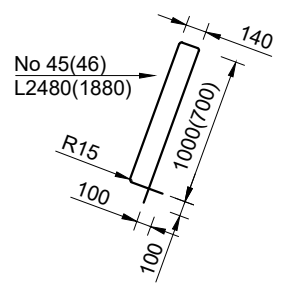
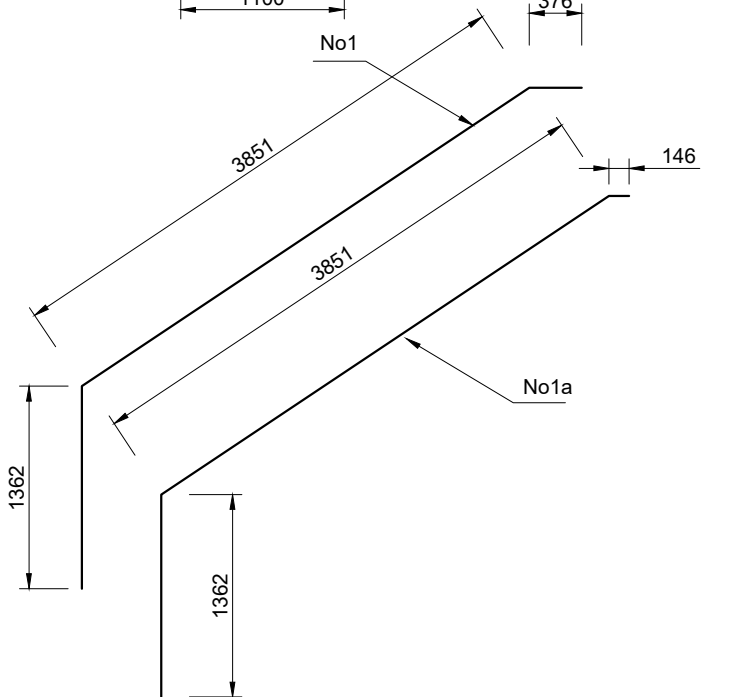
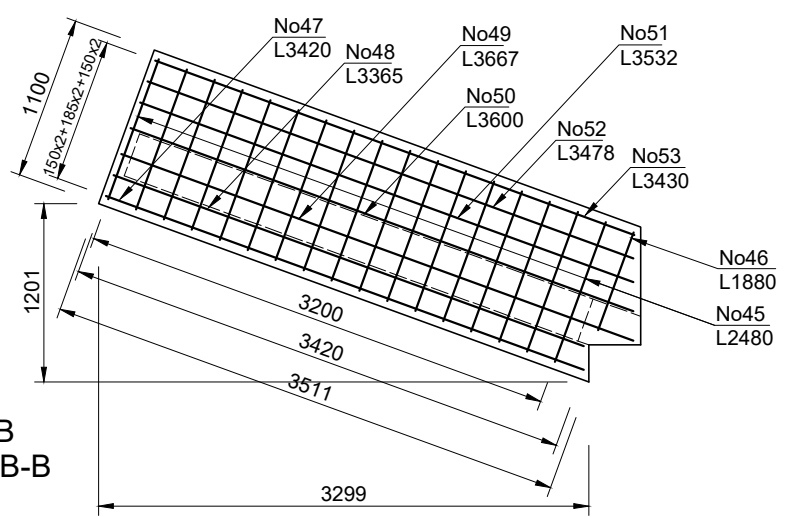
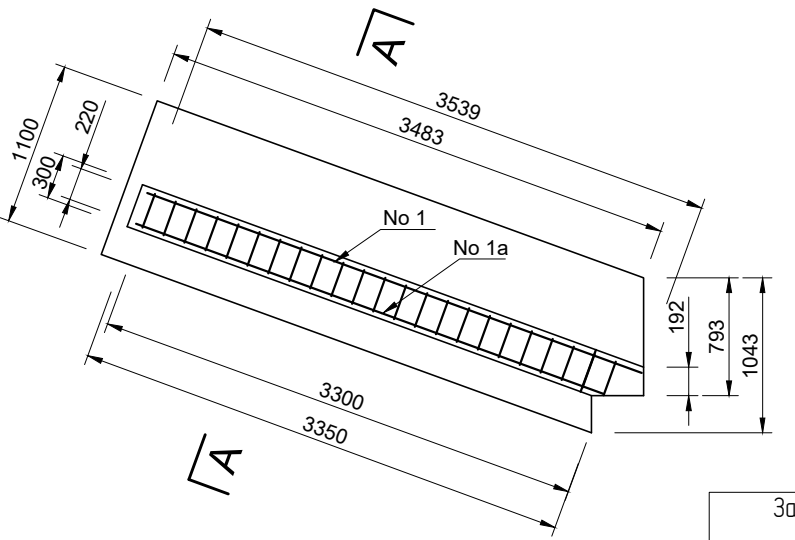
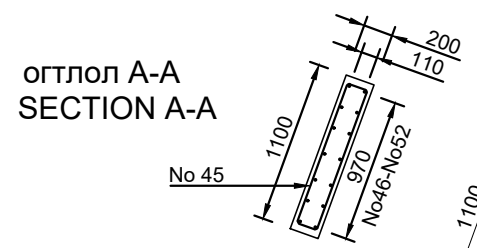
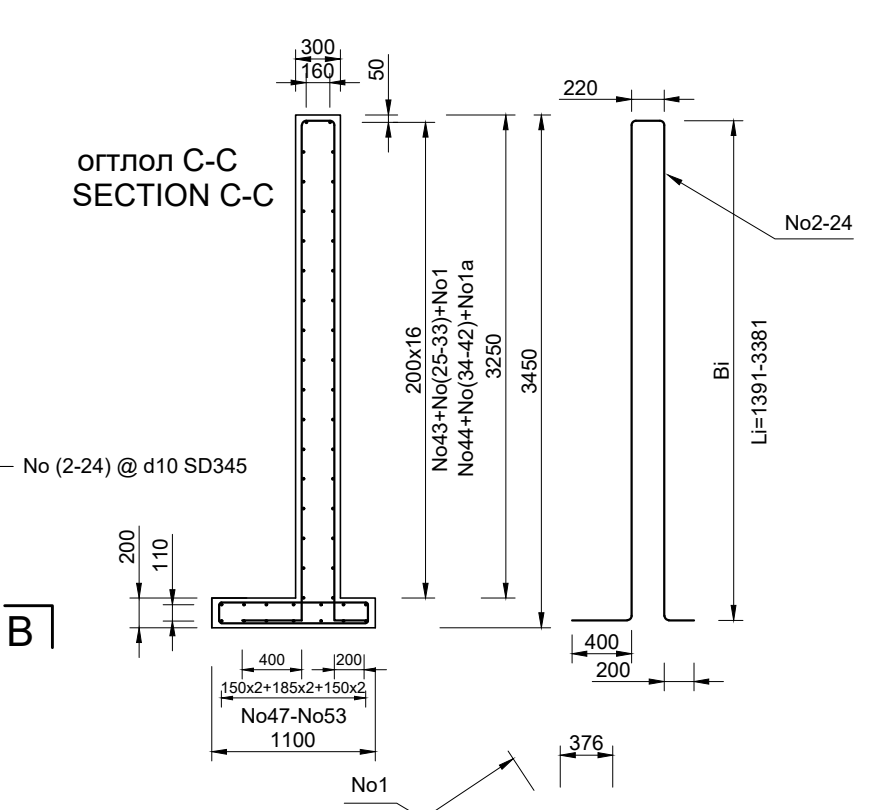
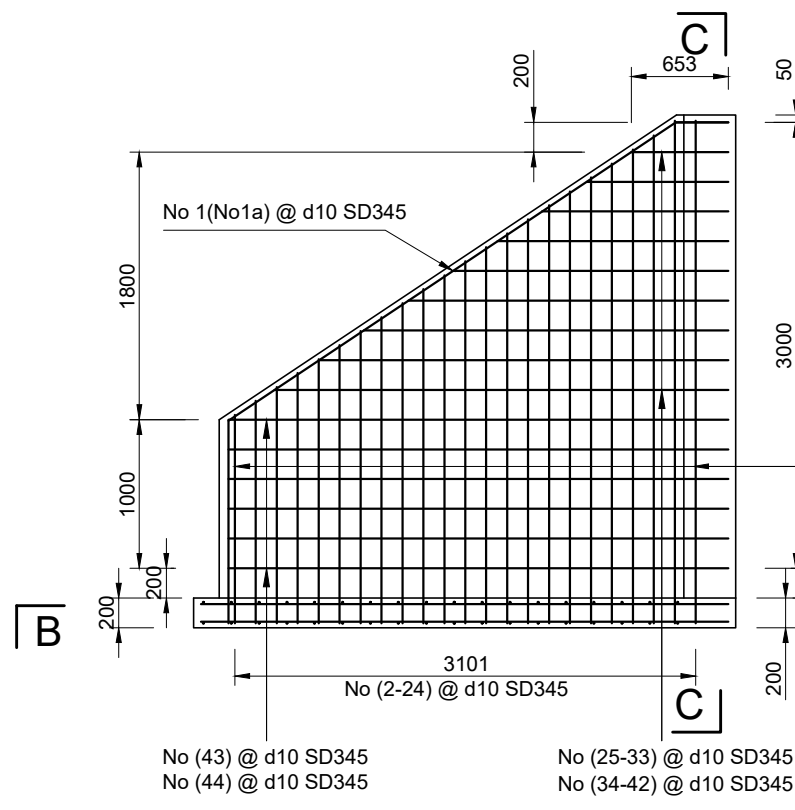
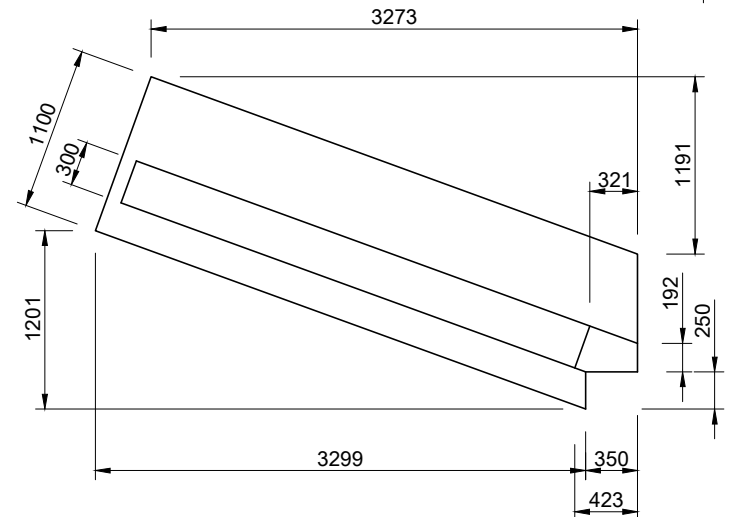
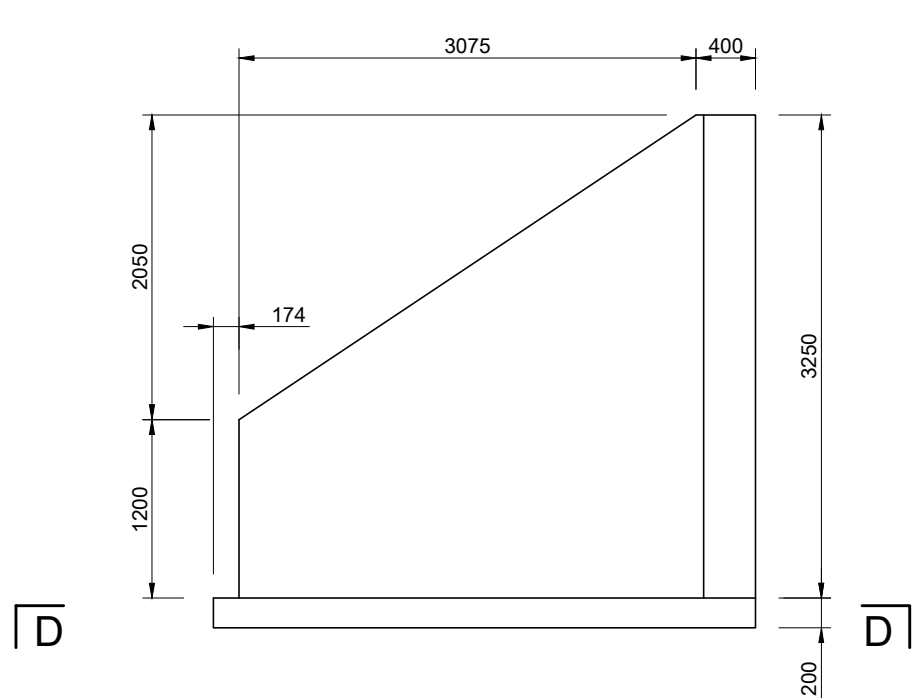

огтлол B-B
SECTION B-B

огтлол C-C
SECTION C-C

огтлол A-A
SECTION A-A

Захиалагч:	Ерөнхий гүйцэтгэгч:	Туслан гүйцэтгэгч:	Орхон аймаг, Баян-өндөр сум, "ЭРДЭНЭТ ҮЙЛДВЭР" ТӨҮГ, Баяжуулах үйлдвэрийн хаягдлыг өмгөрүүлэх технологи нэвтрүүлэх төсөл Авто зам, загсаалын зураг төсөл			Б2-6			
			Захирал	Ч.Мөнхбат		Масштаб 1:1000			
			Инженер	Ц.Чугандат			Ф=1000мм дугуй хоолойн зураг	үе шат	хуудас
			Гүйцэтгэгсэн	Ц.Чугандат			ЕГ шифр: SE29/23	1	1
			Хянасан	Ч.Батмөнх			ТГ шифр: 23/45	2023 он	

ДАГУУ ОГТЛОЛ
ТРАСС-1

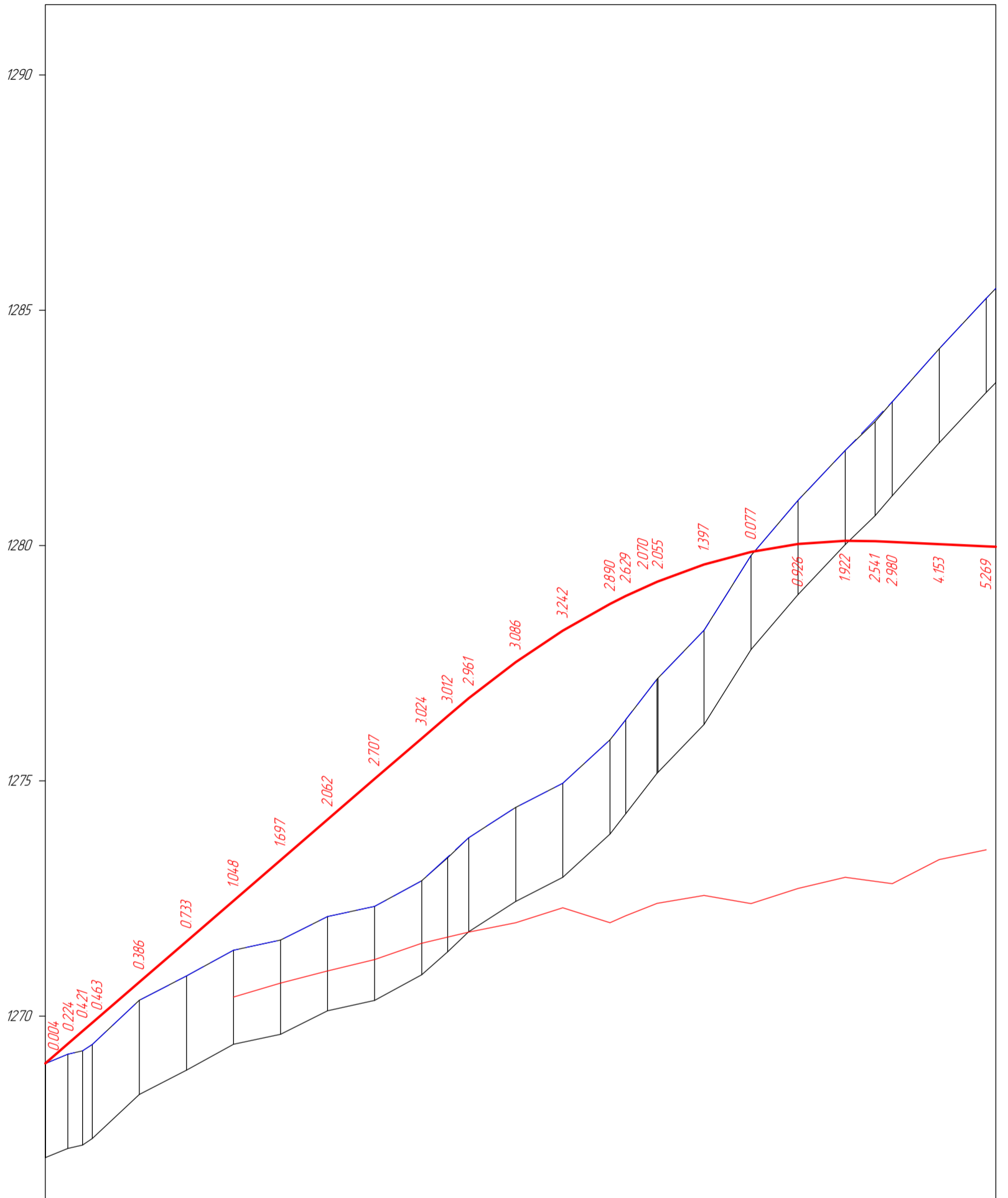

М 1:1000 - хэвтээ
 М 1:100 - босоо
 М 1:100 - хөрсний босоо

Төслийн взвэл	Налуу, %, босоо эргэлт, м	86																										
	Тэнхлэгийн түвшин, м	1269.000	1269.415	1269.684	1269.863	1270.726	1271.589	1272.452	1273.315	1274.178	1275.041	1275.904	1276.767	1277.630	1278.493	1279.356	1279.866	1280.334	1280.102	1280.093	1280.077	1280.031	1279.985					
Бодит взвэл	Газрын түвшин, м	1268.996	1269.191	1269.263	1269.400	1270.340	1270.856	1271.404	1271.618	1272.116	1272.334	1272.880	1273.367	1273.796	1274.439	1274.952	1275.872	1276.301	1277.160	1277.184	1278.201	1279.789	1280.960	1282.024	1282.634	1283.057	1284.184	1285.254
	Пикетаж, м	000.00	004.81	007.93	010.00	020.00	030.00	040.00	050.00	060.00	070.00	080.00	085.50	090.00	100.00	110.00	120.00	123.36	130.00	130.23	140.00	150.00	160.00	170.00	176.36	180.00	190.00	200.00
	Зай, м	4.8	3.7	2.7	10.0	10.0	10.0	10.0	10.0	10.0	10.0	10.0	5.5	4.5	10.0	10.0	10.0	3.4	6.6	0.2	9.8	10.0	10.0	10.0	6.4	3.6	10.0	10.0
Пикет Планы элементүүд Километрийн заалт		0	L-4.8	R-100	L-17°53'51"	L-115.4	A-179°59'24"	L-437.3	A-179°51'32"	T1-123.36	T2-130.23	R-3000	У-0°07'52"	0														



Захиалагч:
"Эрдэнэт үйлдвэр"
ТӨҮГ

Ерөнхий гүйцэтгэгч:
"Соёолон Инженеринг"
ХХК

Туслан гүйцэтгэгч:
"Ихэр Мөнх" ХХК

Орхон аймаг, Баян-өндөр сум, "ЭРДЭНЭТ ҮЙЛДВЭР" ТӨҮГ,
 Баяжуулах үйлдвэрийн хаягдлыг өтгөрүүлэх технологи нэвтрүүлэх төсөл
 Авто зам, зогсоолын зураг төсөл

Захирал	Ч.Мөнхдам	[Signature]	ДАГУУ ОГТ/ОЛ ТРАСС-1
Инженер	Ц.Чугандат		
Гүйцэтгэгсэн	Ц.Чугандат	[Signature]	ЕГ шифр: SE29/23
Хянасан	Ч.Батмөнх		ТГ шифр: 23/45

А3

Масштаб: 500		
үе шат	хуудас	дүх хуудас
1	1	3
2023 он		

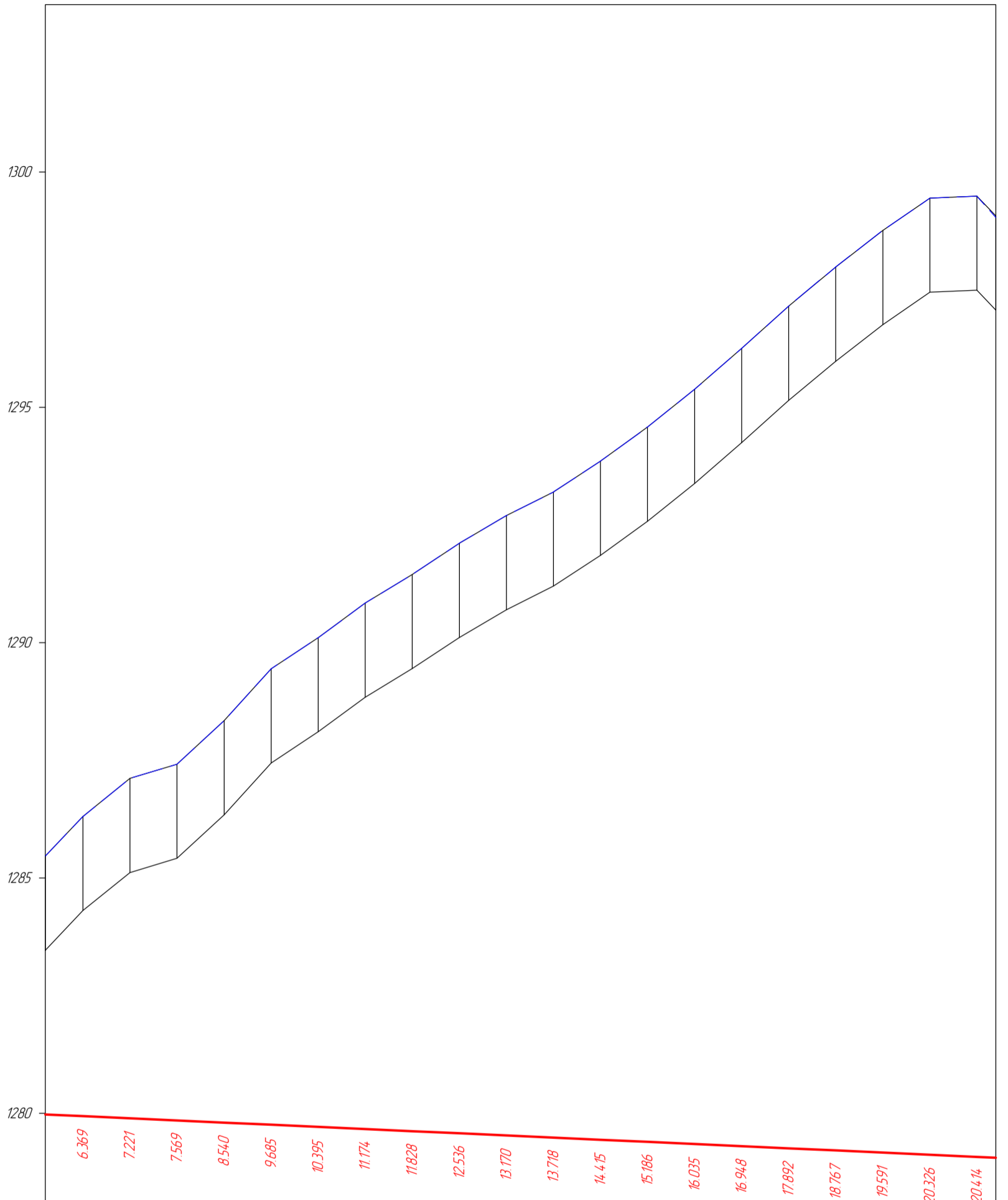

М 1:1000 - хэвтээ
 М 1:100 - босоо
 М 1:100 - хөрсний босоо

Төслийн взгвдл	Налуу, %, босоо эргэлт, м																				
	2299																				
Бодит взгвдл	Тэнхлэгийн түвшин, м																				
	1279.940	1279.894	1279.849	1279.803	1279.758	1279.712	1279.667	1279.621	1279.575	1279.530	1279.484	1279.439	1279.393	1279.348	1279.302	1279.257	1279.211	1279.166	1279.120	1279.074	
Бодит взгвдл	Газрын түвшин, м																				
	1286.309	1287.115	1287.418	1288.343	1289.443	1290.107	1290.841	1291.449	1292.111	1292.700	1293.202	1293.854	1294.579	1295.383	1296.250	1297.149	1297.978	1298.757	1299.446	1299.488	
	Пикетаж, м																				
Зай, м		10.0	10.0	10.0	10.0	10.0	10.0	10.0	10.0	10.0	10.0	10.0	10.0	10.0	10.0	10.0	10.0	10.0	10.0	6.3	
Пикет Планы элементүүд Километрийн заалт		L - 4373 A - 179°51'32"																			



Орхон аймаг, Баян-өндөр сум, "ЭРДЭНЭТ ҮЙЛДВЭР" ТӨҮГ,
 Баяжуулах үйлдвэрийн хаягдлыг өтгөрүүлэх технологи нэвтрүүлэх төсөл
 Авто зам, зогсоолын зураг төсөл

A3

Захиалагч:
"Эрдэнэт үйлдвэр"
ТӨҮГ

Ерөнхий гүйцэтгэгч:
"Соёолон Инженеринг"
ХХК

Туслан гүйцэтгэгч:
"Ихэр Мөнх" ХХК

Захирал
Инженер
Гүйцэтгэгсэн
Хянасан

Ч.Мөнхбат
Ц.Чугандат
Ц.Чугандат
Ч.Батмөнх

ДАГУУ ОГТ/ОЛ
ТРАСС-1

ЕГ шифр: SE29/23
ТГ шифр: 23/45

Масштаб 500
 үе шат хуудас бүх хуудас
 1 2 3
 2023 он

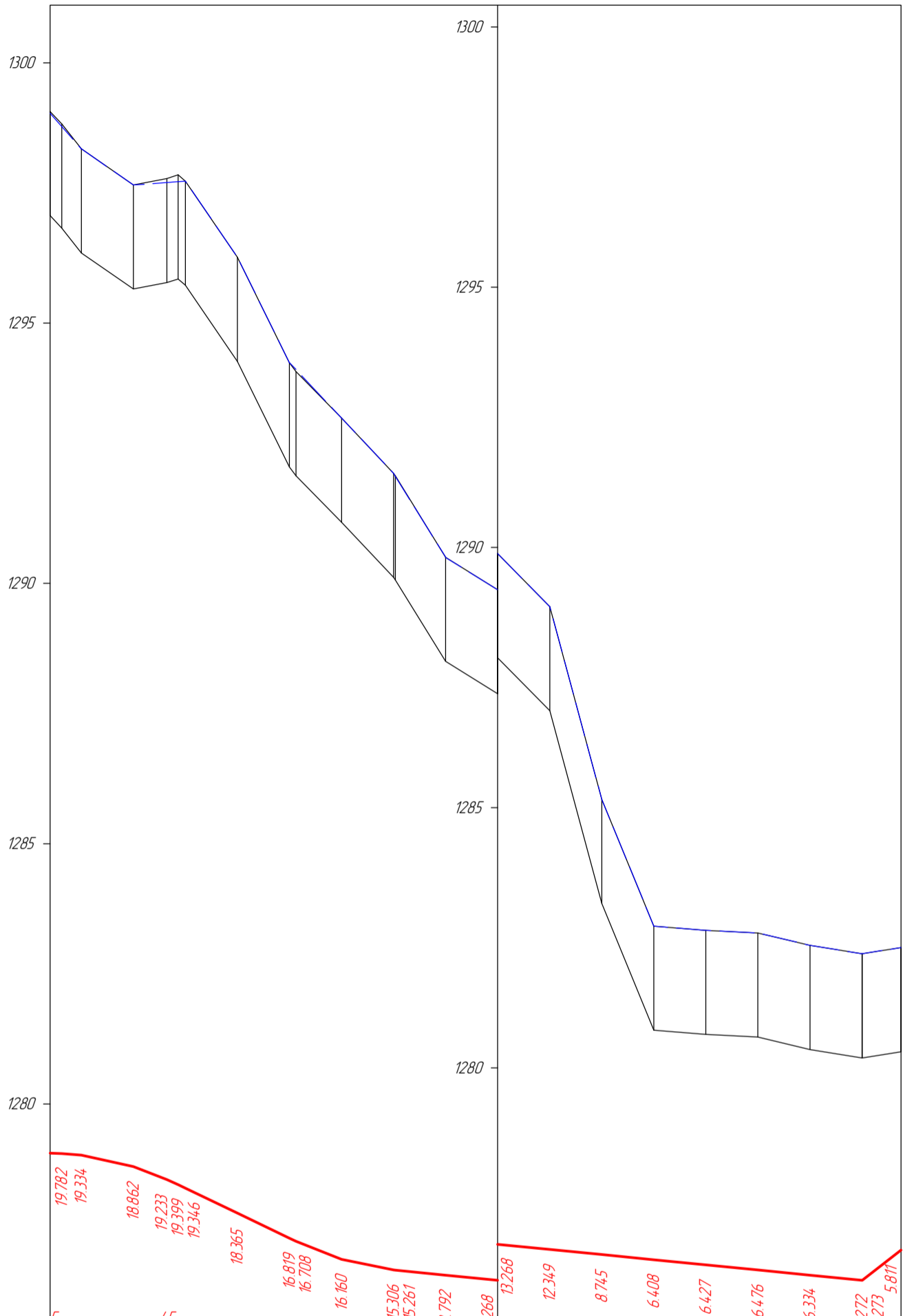

М 1:1000 - хэвтээ
 М 1:100 - босоо
 М 1:100 - хөрсний босоо

Төслийн взгвдл	Налуу, %, босоо эргэлт, м		5	R - 500	45	48	R - 500	89.7	10	78	75														
	Тэнхлэгийн түвшин, м		1279.046	1279.015	1278.795	1278.546	1278.450	1278.382	1277.901	1277.420	1277.360	1277.015	1276.809	1276.806	1276.710	1276.612	1276.513	1276.414	1276.315	1276.217	1276.118	1276.019	1275.920	1275.920	1275.811
Бодит взгвдл	Газрын түвшин, м		1298.828	1298.349	1297.657	1297.779	1297.849	1297.728	1296.266	1294.239	1294.069	1293.175	1292.115	1292.067	1290.502	1289.880	1288.862	1285.159	1282.723	1282.644	1282.594	1282.353	1282.192	1282.193	1282.311
	Пикетаж, м		406.26	410.00	420.00	426.45	428.59	430.00	440.00	450.00	451.24	460.00	470.00	470.36	480.00	490.00	500.00	510.00	520.00	530.00	540.00	550.00	560.00	560.03	567.50
	Зай, м		3.7	10.0	6.5	7.4	10.0	10.0	12	8.8	10.0	8	9.6	10.0	10.0	10.0	10.0	10.0	10.0	10.0	10.0	10.0	8.8	7.5	
Пикет Планы элементүүд Километрийн заалт		L - 437.3 A - 179°51'32"																							



Захиалагч:
"Эрдэнэт үйлдвэр"
ТӨҮГ



Ерөнхий гүйцэтгэгч:
"Соёолон Инженеринг"
ХХК



Туслан гүйцэтгэгч:
"Ихэр Мөнх" ХХК

Орхон аймаг, Баян-өндөр сум, "ЭРДЭНЭТ ҮЙЛДВЭР" ТӨҮГ,
 Баяжуулах үйлдвэрийн хаягдлыг өтгөрүүлэх технологи нэвтрүүлэх төсөл
 Авто зам, зогсоолын зураг төсөл

Захирал	Ч.Мөнхбат	
Инженер	Ц.Ууганбат	
Гүйцэтгэгсэн	Ц.Ууганбат	
Хянасан	Ч.Батмөнх	

ДАГУУ ОГТ/ОЛ ТРАСС-1		
ЕГ шифр: SE29/23		
ТГ шифр: 23/45		





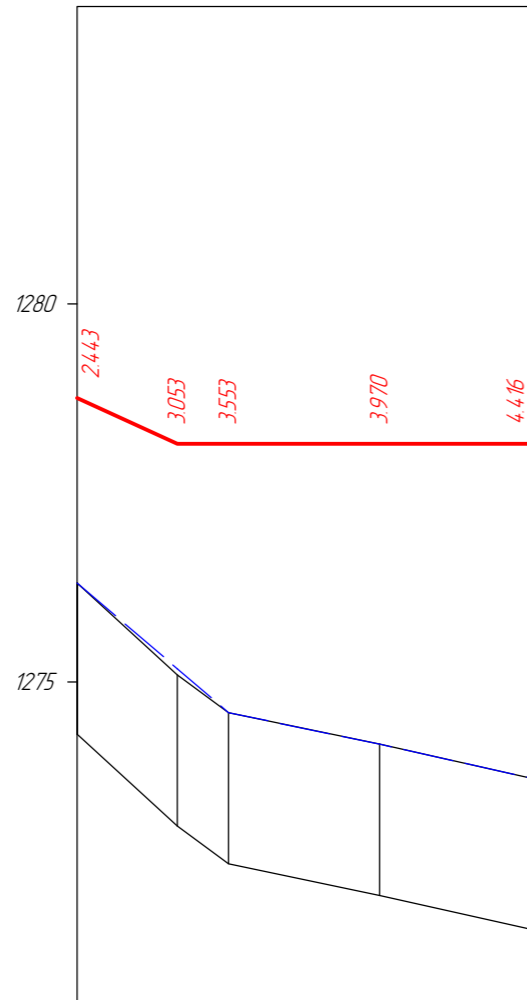

А3		
Масштаб 500		
үе шат	хуудас	дүх хуудас
1	3	3
2023 он		

ДАГУУ ОГТЛОЛ
ТРАСС-2



М 1:1000 - хэвтээ
 М 1:100 - босоо
 М 1:100 - хөрсний босоо

Төслийн өгөгдөл	Налуу, %, босоо эргэлт, м	R - 145 K - 13.2					4599.90	
	Тэнхлэгийн түвшин, м	1278.755 1278.755	1278.150	1278.150	1278.150	1278.150	1278.150	
Бодит өгөгдөл	Газрын түвшин, м	1276.312 1276.312	1275.097	1274.597	1274.180	1273.734		
	Ликетаж, м	000.00 000.00	013.25	020.00	040.00	059.90		
	Зай, м	00	13.2	6.8	200	199		
Ликет Планы элементүүд Километрийн заалт		0	L - 59.9 A - 0°06'22"					0

 Захиалагч: "Эрдэнэт үйлдвэр" ТӨҮГ	 Ерөнхий гүйцэтгэгч: "Соёолон Инженеринг" ХХК	 Туслан гүйцэтгэгч: "Ихэр Мөнх" ХХК	Орхон аймаг, Баян-өндөр сум, "ЭРДЭНЭТ ҮЙЛДВЭР" ТӨҮГ, Баяжуулах үйлдвэрийн хаягдлыг өтгөрүүлэх технологи нэвтрүүлэх төсөл Авто зам, зогсоолын зураг төсөл			А3		
			Захирал	Ч.Мөнхдам	 ДАГУУ ОГТ/ЛОЛ ТРАСС-2	Масштаб: 500		
Инженер	Ц.Уугандам	 Гүйцэтгэсэн Хянасан	 Ц.Уугандам	үе шат		хуудас	дүх хуудас	
				ЕГ шифр: SE29/23	1	1	1	
			ТГ шифр: 23/45	2023 он				

ДАГУУ ОГТЛОЛ
ТРАСС-3

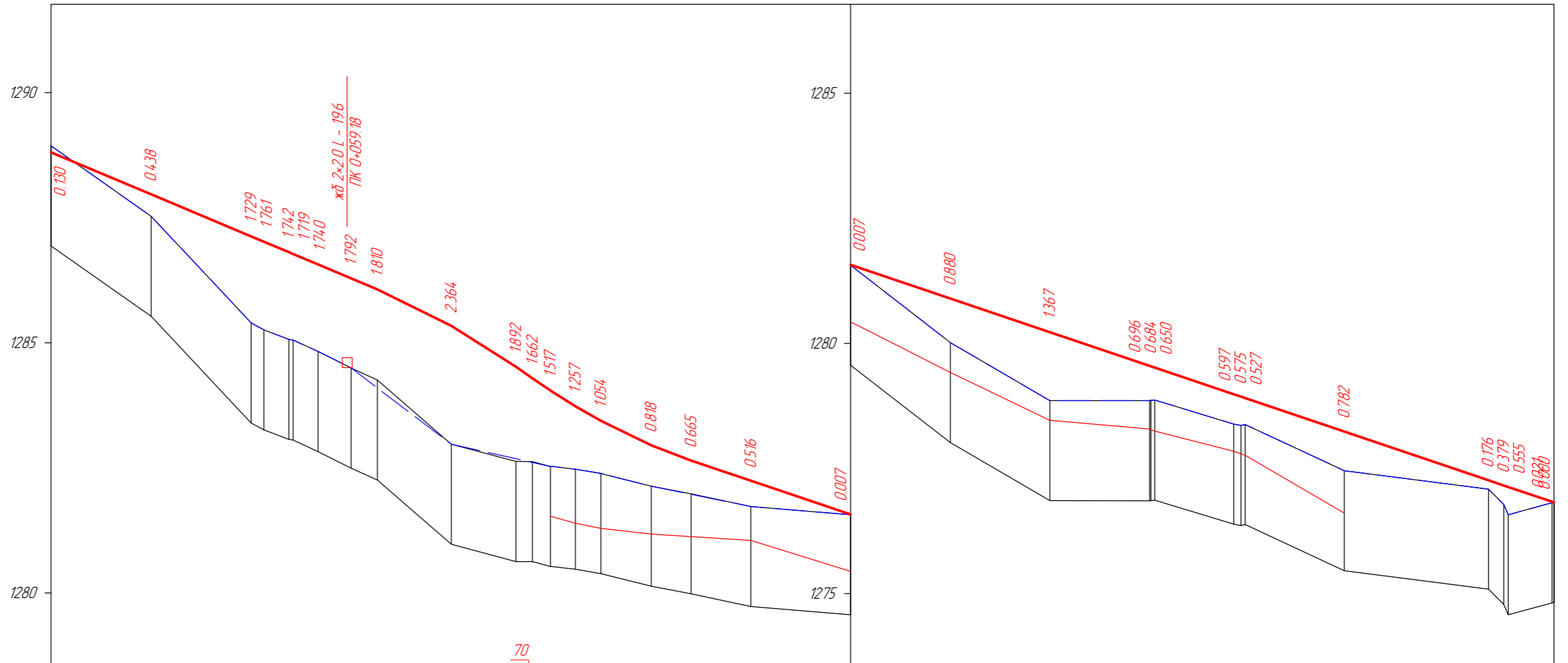

М 1:1000 - хэдтээ
 М 1:100 - босоо
 М 1:100 - хөрсний босоо

Төслийн өгөгдөл	Налуу, %, босоо эргэлт, м	
		652
Бадилт өгөгдөл	Тэнхлэгийн түвшин, м	
	1288.806	1276.825
Бадилт өгөгдөл	Газрын түвшин, м	
	1288.936	1276.825
Бадилт өгөгдөл	Ликетаж, м	
	000.00	300.00
Бадилт өгөгдөл	Зай, м	
	200	88.04
Ликет Планы элементүүд Километрийн заалт		
<p>0</p> <p>L - 436 A - 69°09'23"</p> <p>T1 - 04.356 R - 30.04 - 16°44'00"</p> <p>L - 50.1 A - 52°25'23"</p> <p>T1 - 05.71 R - 30.04 - 9°27'00"</p> <p>L - 126.3 A - 42°58'23"</p> <p>T1 - 233.62 R - 100.04 - 3°31'57"</p> <p>L - 27.4 A - 46°30'20"</p> <p>T1 - 239.79 R - 30.04 - 45°58'39"</p> <p>L - 92 A - 11 - 12.7 T2 - 12.7 R - 30.04 - 45°58'39"</p>		



Захиалагч:
"Эрдэнэт үйлдвэр"
ТӨҮГ



Ерөнхий гүйцэтгэгч:
"Соёолон Инженеринг"
ХХК



Туслан гүйцэтгэгч:
"Ихэр Мөнх" ХХК

Орхон аймаг, Баян-өндөр сум, "ЭРДЭНЭТ ҮЙЛДВЭР" ТӨҮГ, Баяжуулах үйлдвэрийн хаягдлыг өтгөрүүлэх технологи нэвтрүүлэх төсөл Авто зам, зогсоолын зураг төсөл			А3		
Захирал	Ч.Мөнхдам	[Signature]	ДАГУУ ОГТ/ОЛ ТРАСС-3		
Инженер	Ц.Уугандам				
Гүйцэтгэгсэн	Ц.Уугандам	[Signature]	ЕГ шифр: SE29/23		
Хянасан	Ч.Батмөнх		ТГ шифр: 23/45		
			Масштаб: 500		
			үе шат	хуудас	дүх хуудас
			1	1	1
			2023 он		

ДАГУУ ОГТЛОЛ
ТРАСС-4

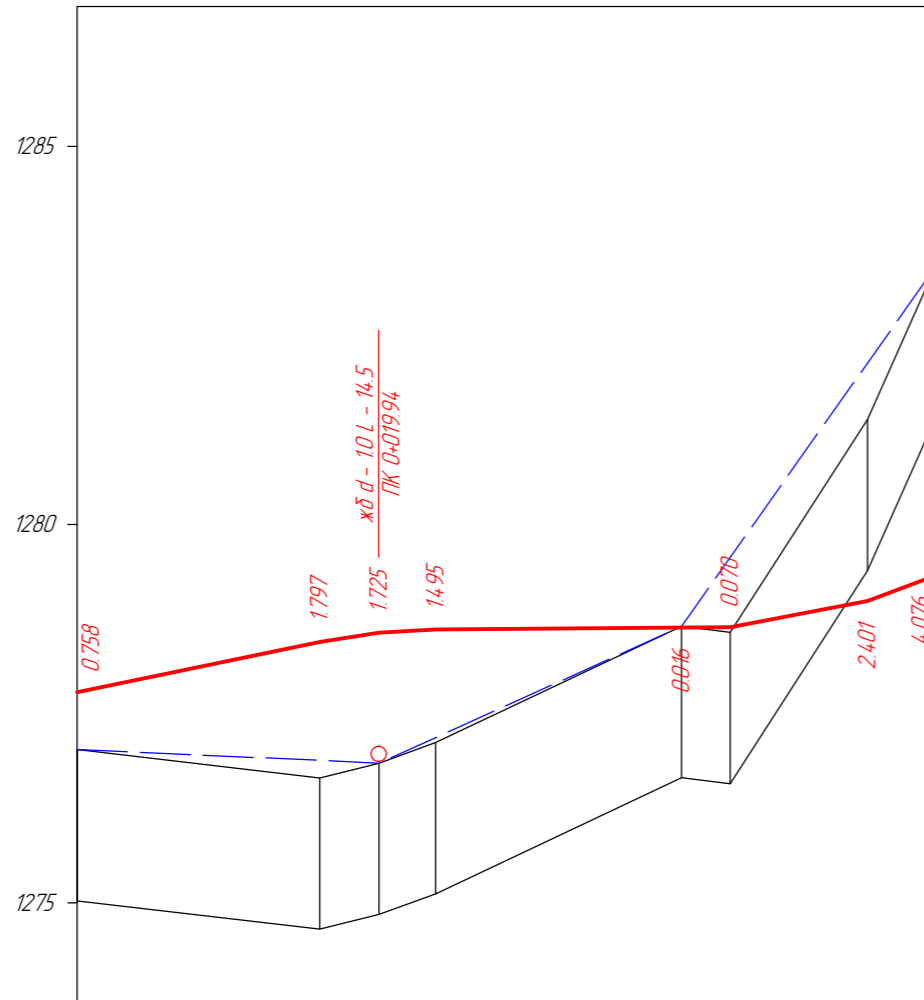

М 1:500 - хэвтээ
 М 1:100 - босоо
 М 1:100 - хөрсний босоо

Төслийн өгөгдөл	Налуу, ‰, босоо эргэлт, м	41		16.7		2		19.5		75		4.5	
	Тэнхлэгийн түвшин, м	1277.782	1278.447	1278.570	1278.612	1278.639	1278.644	1278.990	1279.323				
Бодит өгөгдөл	Газрын түвшин, м	1277.024	1276.651	1276.845	1277.117	1278.655	1278.574	1281.390	1283.399				
	Пикетаж, м	000.00	016.05	019.95	023.69	039.95	043.18	052.25	056.72				
	Зай, м	16.0	3.9	3.7	16.3	3.2	9.1	4.5					
Пикет Планы элементүүд Километрийн заалт		0	L - 56.7 A - 89°51'21"										0



Захиалагч:
"Эрдэнэт үйлдвэр"
ТӨҮГ



Ерөнхий гүйцэтгэгч:
"Соёолон Инженеринг"
ХХК



Туслан гүйцэтгэгч:
"Ихэр Мөнх" ХХК

Орхон аймаг, Баян-өндөр сум, "ЭРДЭНЭТ ҮЙЛДВЭР" ТӨҮГ, Баяжуулах үйлдвэрийн хаягдлыг өтгөрүүлэх технологи нэвтрүүлэх төсөл Авто зам, зогсоолын зураг төсөл				A3				
Захирал	Ч.Мөнхдам	[Signature]	ДАГУУ ОГТ/ЛОЛ ТРАСС-4			Масштаб: 500		
Инженер	Ц.Ууганбат					үе шат	хуудас	дүх хуудас
Гүйцэтгэсэн	Ц.Ууганбат	[Signature]	ЕГ шифр: SE29/23			1	1	1
Хянасан	Ч.Батмөнх	[Signature]	ТГ шифр: 23/45			2023 он		

ДАГУУ ОГТЛОЛ
ТРАСС-5

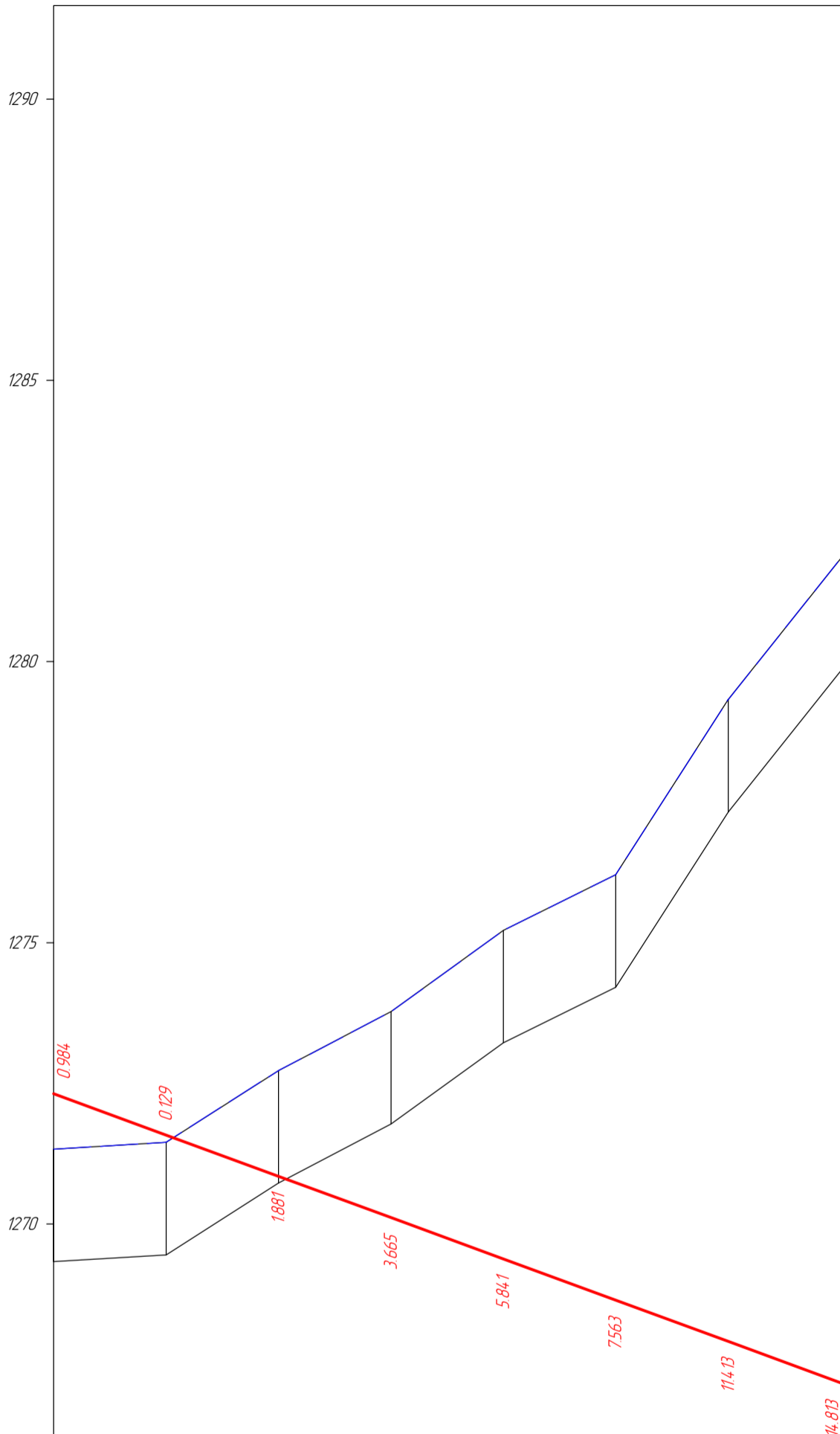

М 1:1000 - хэвтээ
 М 1:100 - босоо
 М 1:100 - хөрсний босоо

Тасгийн өгөгдөл	Налуу, %, босоо эргэлт, м	14.04							
	Тэнхлэгийн түвшин, м	1272.315	1271.581	1270.848	1270.114	1269.381	1268.647	1267.913	1267.165
Байт өгөгдөл	Газрын түвшин, м	1271.331	1271.452	1272.729	1273.779	1275.222	1276.210	1279.326	1281.978
	Пикетаж, м	000.00	020.00	040.00	060.00	080.00	100.00	120.00	140.41
	Зай, м	200	200	200	200	200	200	200	04
Пикет Планы элементүүд Километрийн заалт		L - 14.04 A - 195°32'30"							



Орхон аймаг, Баян-өндөр сум, "ЭРДЭНЭТ ҮЙЛДВЭР" ТӨҮГ,
 Баяжуулах үйлдвэрийн хаягдлыг өтгөрүүлэх технологи нэвтрүүлэх төсөл
 Авто зам, зогсоолын зураг төсөл

A3

Захиалагч:
"Эрдэнэт үйлдвэр"
ТӨҮГ

Ерөнхий гүйцэтгэгч:
"Соёолон Инженеринг"
ХХК

Туслан гүйцэтгэгч:
"Ихэр Мөнх" ХХК

Захирал	Ч.Мөнхбат	
Инженер	Ц.Ууганбат	
Гүйцэтгэсэн	Ц.Ууганбат	
Хянасан	Ч.Батмөнх	

ДАГУУ ОГТ/ОЛ
ТРАСС-5

ЕГ шифр: SE29/23
ТГ шифр: 23/45

Масштаб 500		
үе шат	хуудас	дүх хуудас
1	1	1
2023 он		

ДАГУУ ОГТЛОЛ
ТРАСС-6

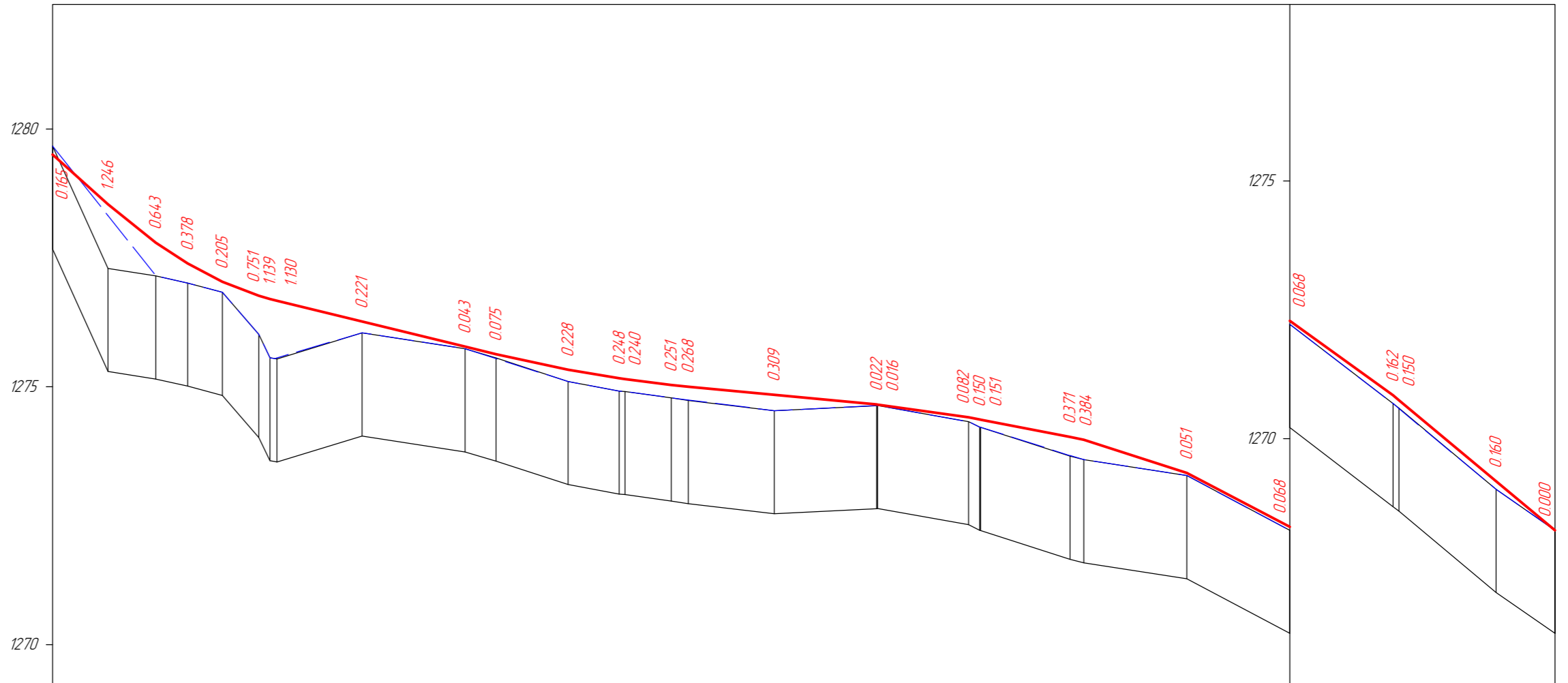

М 1:1000 - хэвтээ
 М 1:100 - босоо
 М 1:100 - хөрсний босоо

Төслийн өгөгдөл	Налуу, %, босоо эргэлт, м		90	R - 500	24	R - 2500	9	R - 2000	19	R - 1000	83																					
			10.7	K - 32.8	42.5	K - 37.3	123.29	K - 20.0	17.5	K - 63.8	30.3																					
Бодит өгөгдөл	Тэнхлэгийн түвшин, м		1279.507	1278.542	1277.795	1277.392	1277.039	1276.768	1276.704	1276.670	1276.268	1275.780	1275.634	1275.332	1275.166	1275.149	1275.036	1275.003	1274.845	1274.657	1274.655	1274.408	1274.368	1274.364	1274.027	1273.971	1273.329	1272.286	1270.843	1270.746	1269.178	1268.226
	Газрын түвшин, м		1279.672	1277.296	1277.152	1277.014	1276.834	1276.017	1275.565	1275.541	1276.047	1275.737	1275.559	1275.104	1274.918	1274.909	1274.785	1274.735	1274.536	1274.635	1274.639	1274.326	1274.218	1274.213	1273.655	1273.587	1273.278	1272.218	1270.681	1270.596	1269.018	1268.226
Бодит өгөгдөл	Пикетаж, м		000.00	010.73	020.00	026.19	032.94	040.00	042.17	043.49	060.00	080.00	086.01	100.00	109.91	110.04	120.00	123.29	140.00	159.83	160.00	177.68	179.83	180.00	197.34	200.00	220.00	240.00	260.00	261.17	280.00	291.43
	Зай, м		10.7	9.3	6.2	6.8	7.1	6.5	16.5	20.0	6.0	14.0	9.9	1.1	9.0	3.3	16.7	19.8	0.2	17.7	0.2	17.7	17.3	2.7	20.0	20.0	20.0	12	18.8	11.4		
Пикет Планы элементүүд Километрийн заалт		L - 26.2		R - 10.0 y - 38°42'4"		L - 66.7		A - 354°35'54"		R - 10.0 y - 6°29'57"		L - 66.6		A - 1°05'51"		R - 10.0 y - 12°19'33"		L - 111.6		A - 13°25'24"												



Захиалагч:
"Эрдэнэт үйлдвэр"
ТӨҮГ



Ерөнхий гүйцэтгэгч:
"Соёлол Инженеринг"
ХХК



Туслан гүйцэтгэгч:
"Ихэр Мөнх" ХХК

Орхон аймаг, Баян-өндөр сум, "ЭРДЭНЭТ ҮЙЛДВЭР" ТӨҮГ, Баяжуулах үйлдвэрийн хаягдлыг өтгөрүүлэх технологи нэвтрүүлэх төсөл Авто зам, зогсоолын зураг төсөл			А3		
Захирал	Ч.Мөнхбат	[Signature]	Масштаб: 500		
Инженер	Ц.Чугандат		уе шат хуудас бүх хуудас		
Гүйцэтгэгсэн	Ц.Чугандат	[Signature]	ДАГУУ ОГТ/ЛОЛ ТРАСС-6		
Хянасан	Ч.Батмөнх		ЕГ шифр: SE29/23 ТГ шифр: 23/45		
			2023 он		

ХӨНДЛӨН ОГТЛОЛ
ТРАСС-1

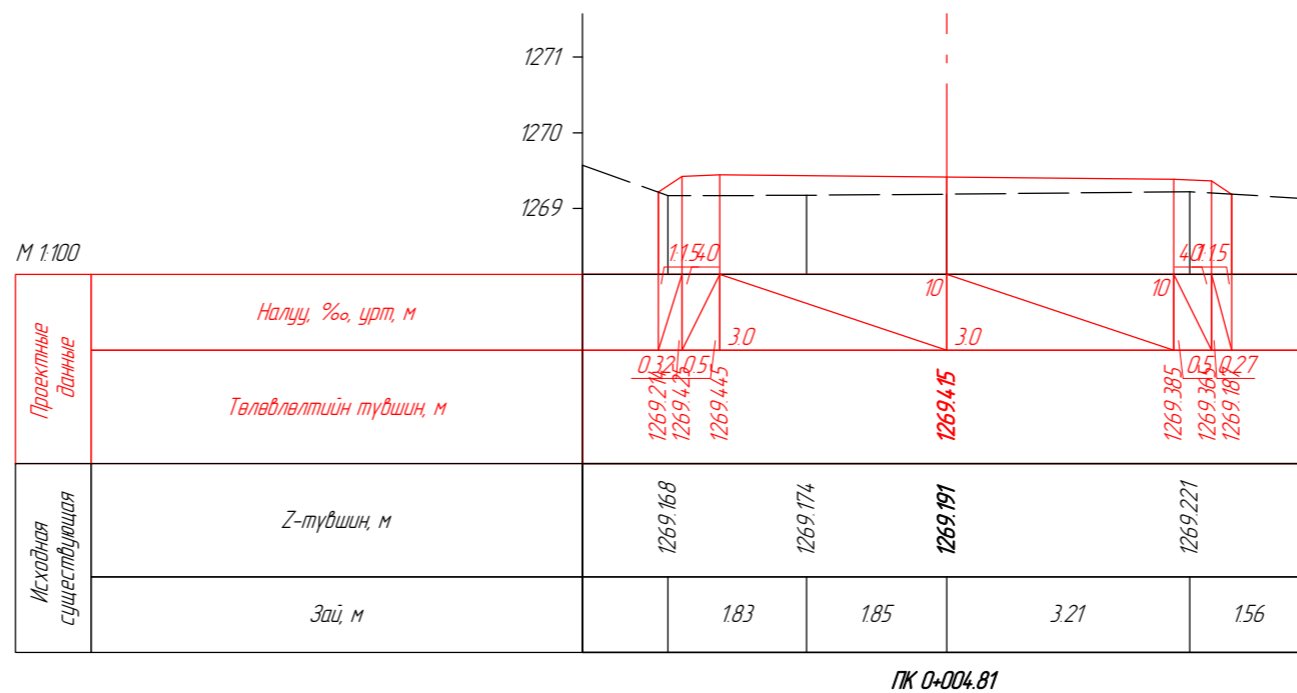
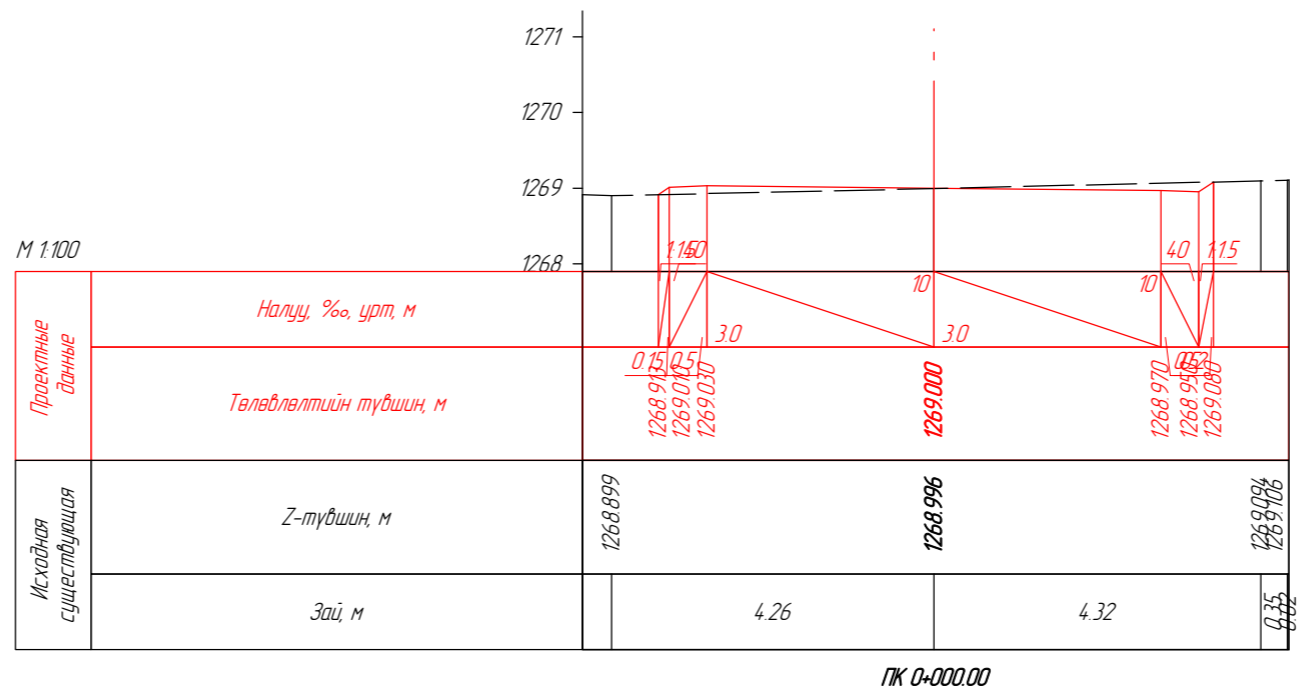

Захиалагч:
"Эрдэнэт үйлдвэр"
ТӨҮГ



Ерөнхий гүйцэтгэгч:
"Соёолон Инженеринг"
ХХК



Туслан гүйцэтгэгч:
"Ихэр Мөнх" ХХК

Орхон аймаг, Баян-өндөр сум, "ЭРДЭНЭТ ҮЙЛДВЭР" ТӨҮГ, Баяжуулах үйлдвэрийн хаягдлыг өтгөрүүлэх технологи нэвтрүүлэх төсөл Авто зам, зогсоолын зураг төсөл				А3		
Захирал	Ч.Мөнхдам	[Signature]	ХӨНДЛӨН ОГТ/ОЛ ТРАСС-1			
Инженер	Ц.Ууганбат					
Гүйцэтгэгсэн	Ц.Ууганбат	[Signature]	Масштаб: 100			
Хянасан	Ч.Батмөнх		[Signature]			
			ЕГ шифр: SE29/23	1	1	4
			ТГ шифр: 23/45	2023 он		

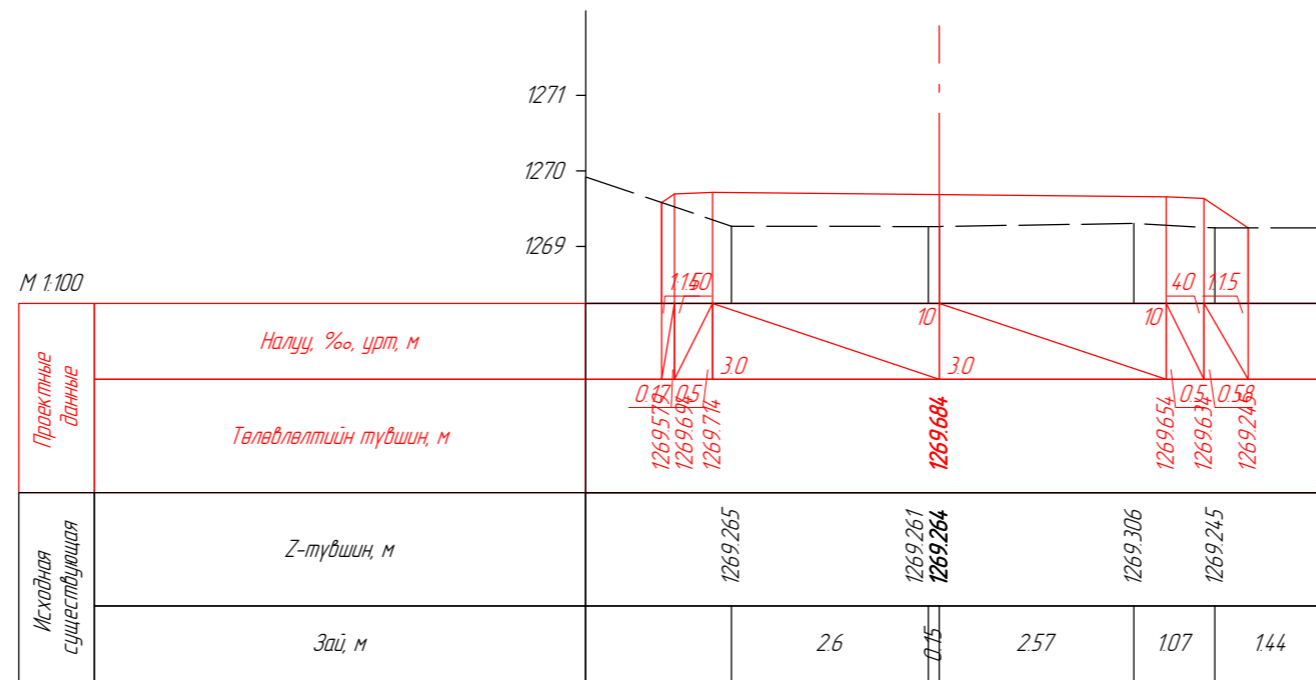

ПК 0+007.93

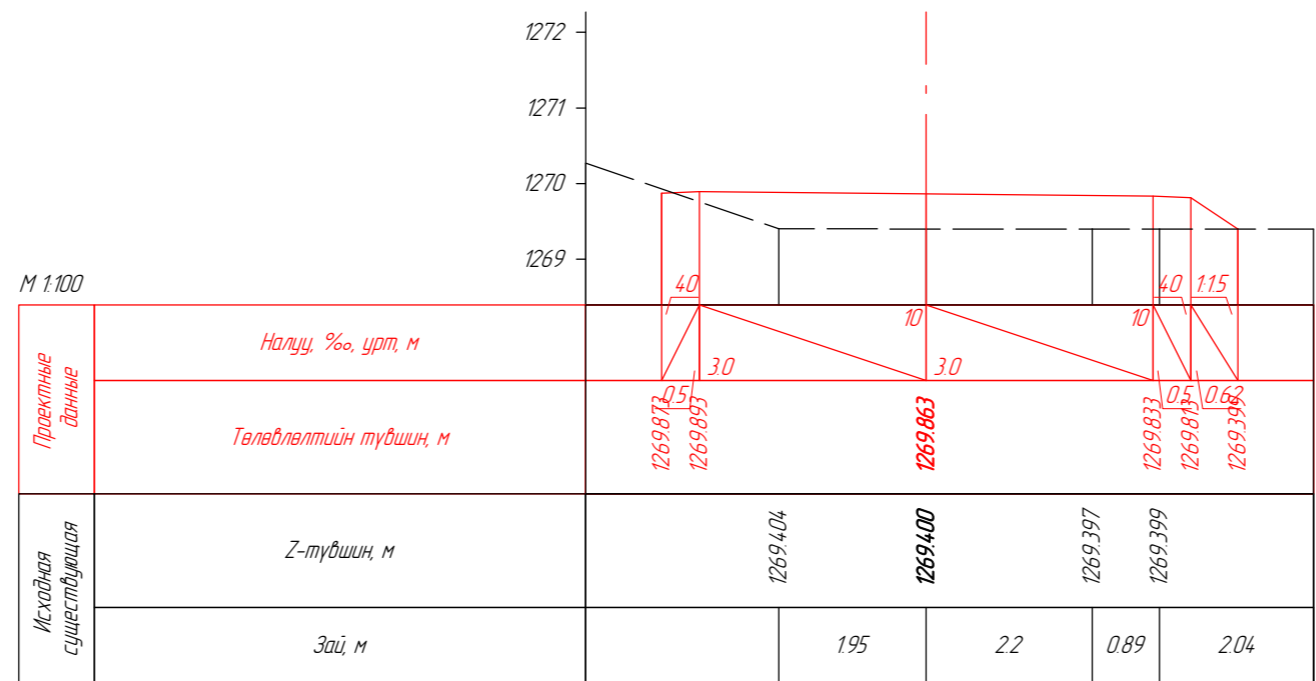

ПК 0+010.00



Захиалагч:
"Эрдэнэт үйлдвэр"
ТӨҮГ



Ерөнхий гүйцэтгэгч:
"Соёолон Инженеринг"
ХХК



Туслан гүйцэтгэгч:
"Ихэр Мөнх" ХХК

Орхон аймаг, Баян-өндөр сум, "ЭРДЭНЭТ ҮЙЛДВЭР" ТӨҮГ, Баяжуулах үйлдвэрийн хаягдлыг өтгөрүүлэх технологи нэвтрүүлэх төсөл Авто зам, зогсоолын зураг төсөл				А3		
Захирал	Ч.Мөнхдам		ХӨНДЛӨН ОГТ/ОЛ ТРАСС-1			
Инженер	Ц.Ууганбат					
Гүйцэтгэгсэн	Ц.Ууганбат		ЕГ шифр: SE29/23			
Хянасан	Ч.Батмөнх			ТГ шифр: 23/45		
				Масштаб: 100	үе шат	хуудас
			1	2	4	2023 он

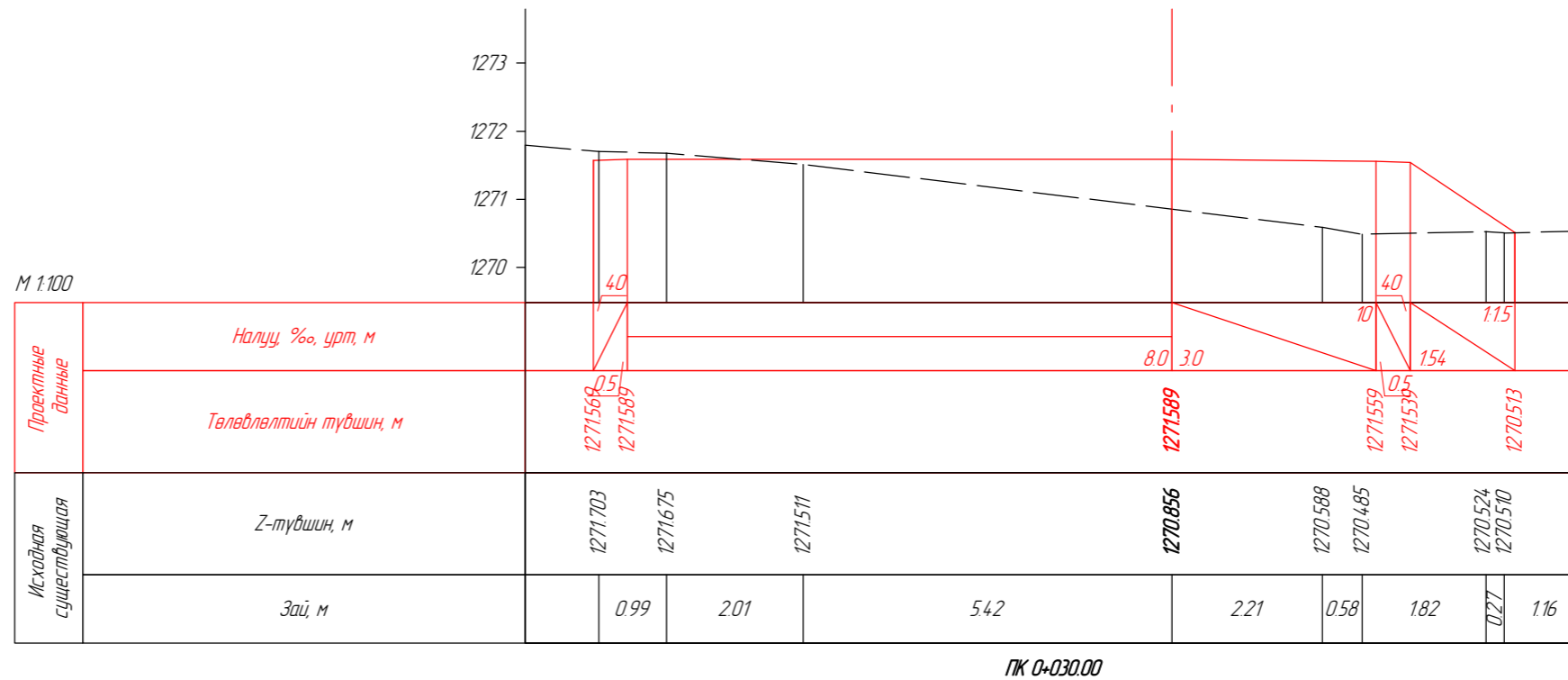
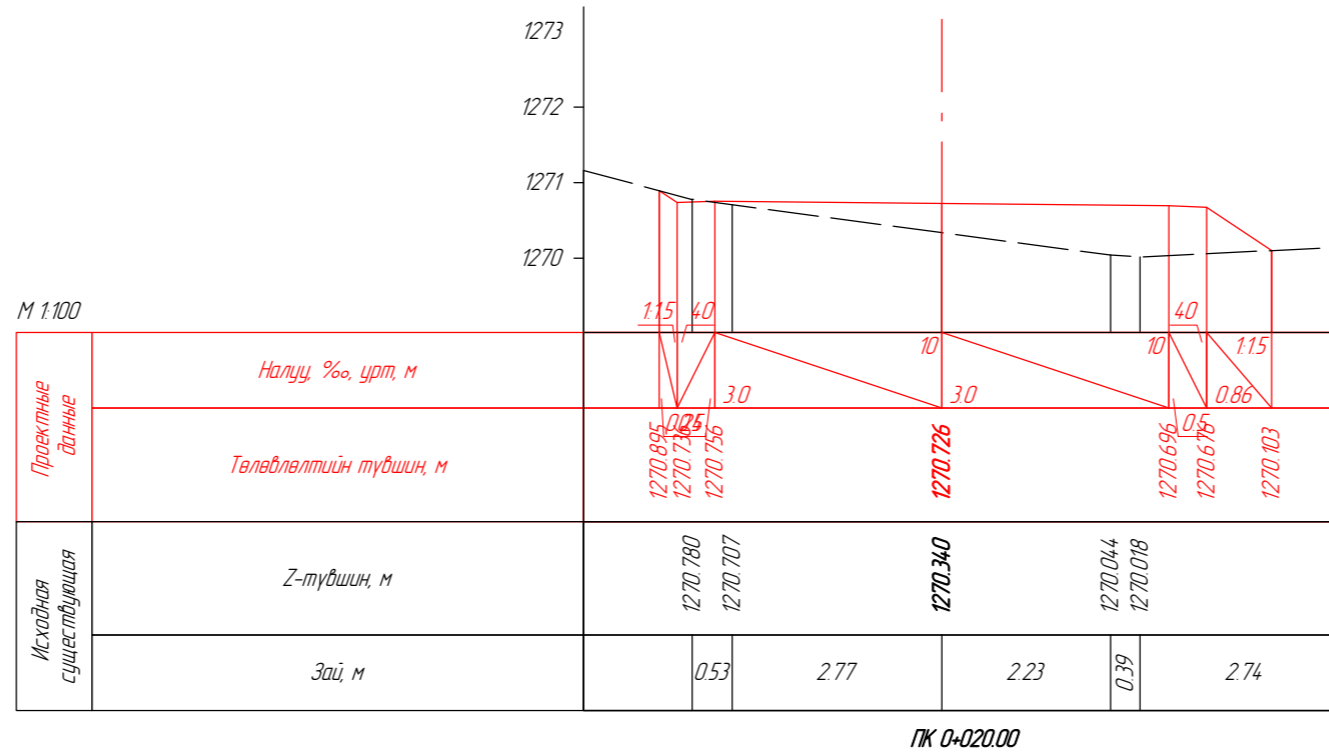

Захиалагч:
"Эрдэнэт үйлдвэр"
ТӨҮГ



Ерөнхий гүйцэтгэгч:
"Соёолон Инженеринг"
ХХК



Туслан гүйцэтгэгч:
"Ихэр Мөнх" ХХК

Орхон аймаг, Баян-өндөр сум, "ЭРДЭНЭТ ҮЙЛДВЭР" ТӨҮГ,
Баяжуулах үйлдвэрийн хаягдлыг өтгөрүүлэх технологи нэвтрүүлэх төсөл
Авто зам, зогсоолын зураг төсөл

Захирал	Ч.Мөнхдам	
Инженер	Ц.Чугандам	
Гүйцэтгэгсэн	Ц.Чугандам	
Хянасан	Ч.Батмөнх	

ХӨНДЛӨН ОГТ/ОЛ
ТРАСС-1

ЕГ шифр: SE29/23
ТГ шифр: 23/45

A3

Масштаб: 100		
үе шат	хуудас	дүх хуудас
1	3	4
2023 он		

М 1:100

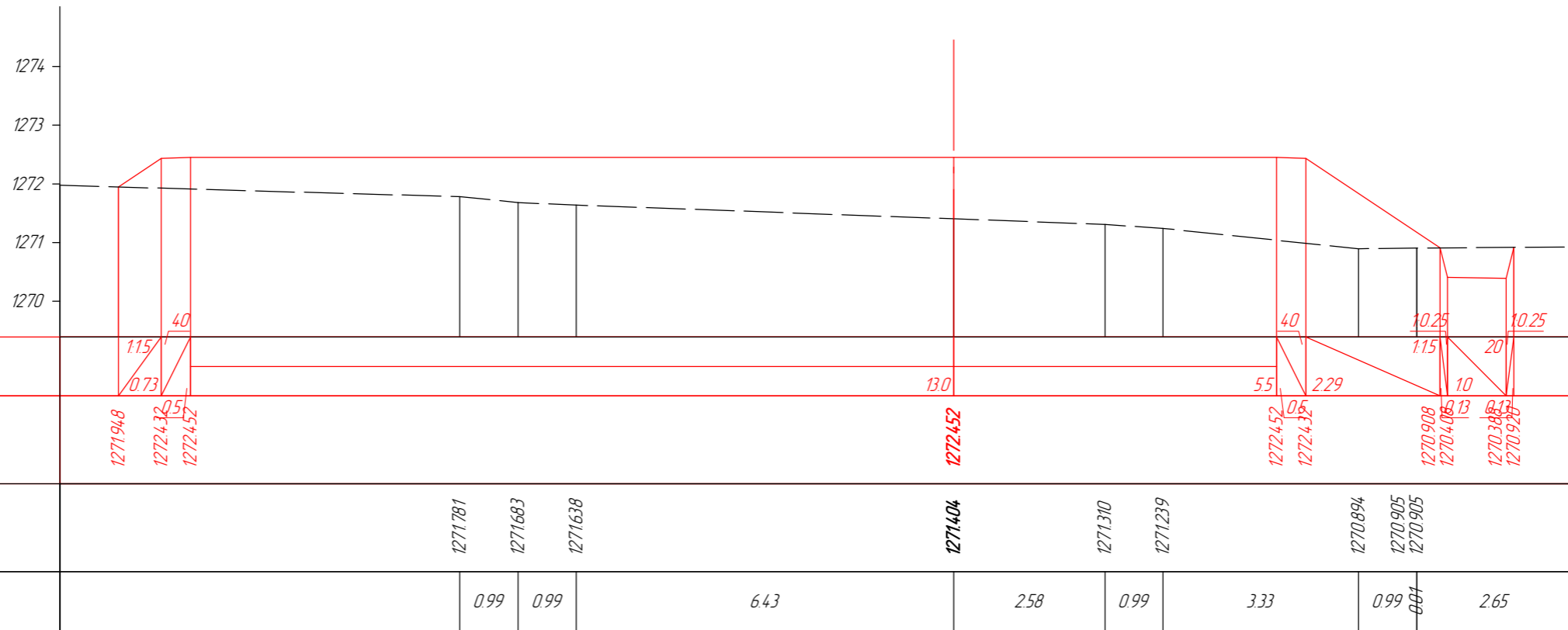

ПК 0+040.00

М 1:100

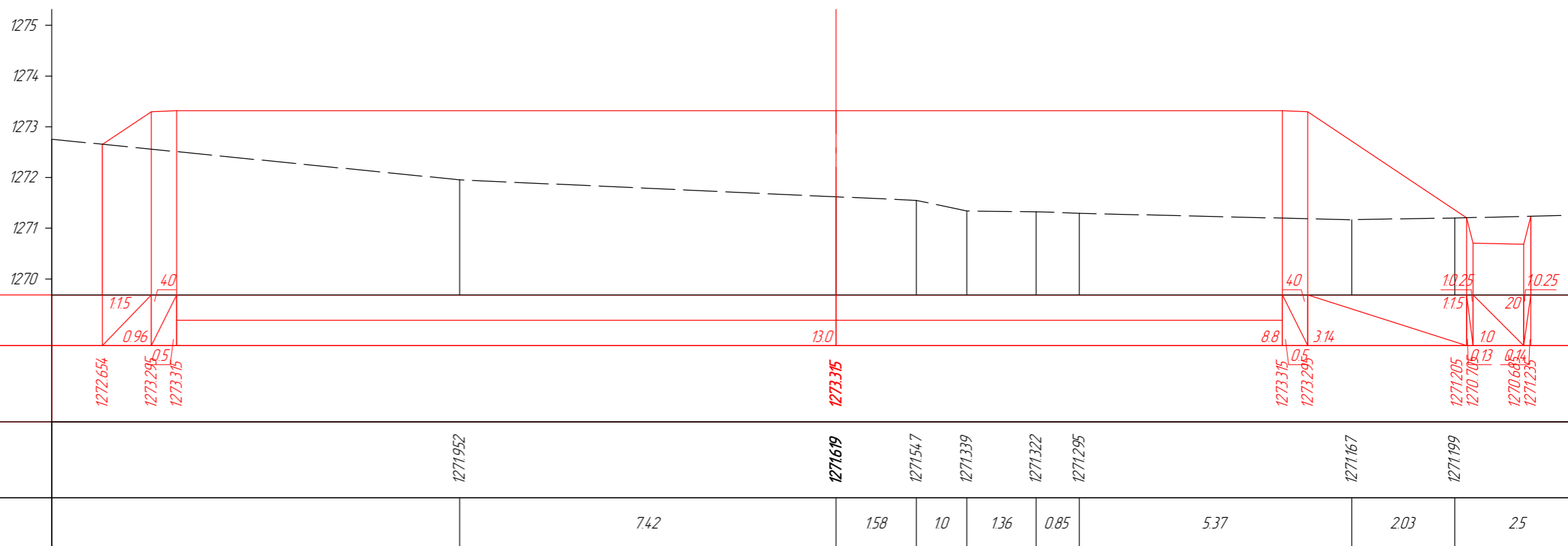

ПК 0+050.00



Захиалагч:
"Эрдэнэт үйлдвэр"
ТӨҮГ



Ерөнхий гүйцэтгэгч:
"Соёлол Инженеринг"
ХХК



Туслан гүйцэтгэгч:
"Ихэр Мөнх" ХХК



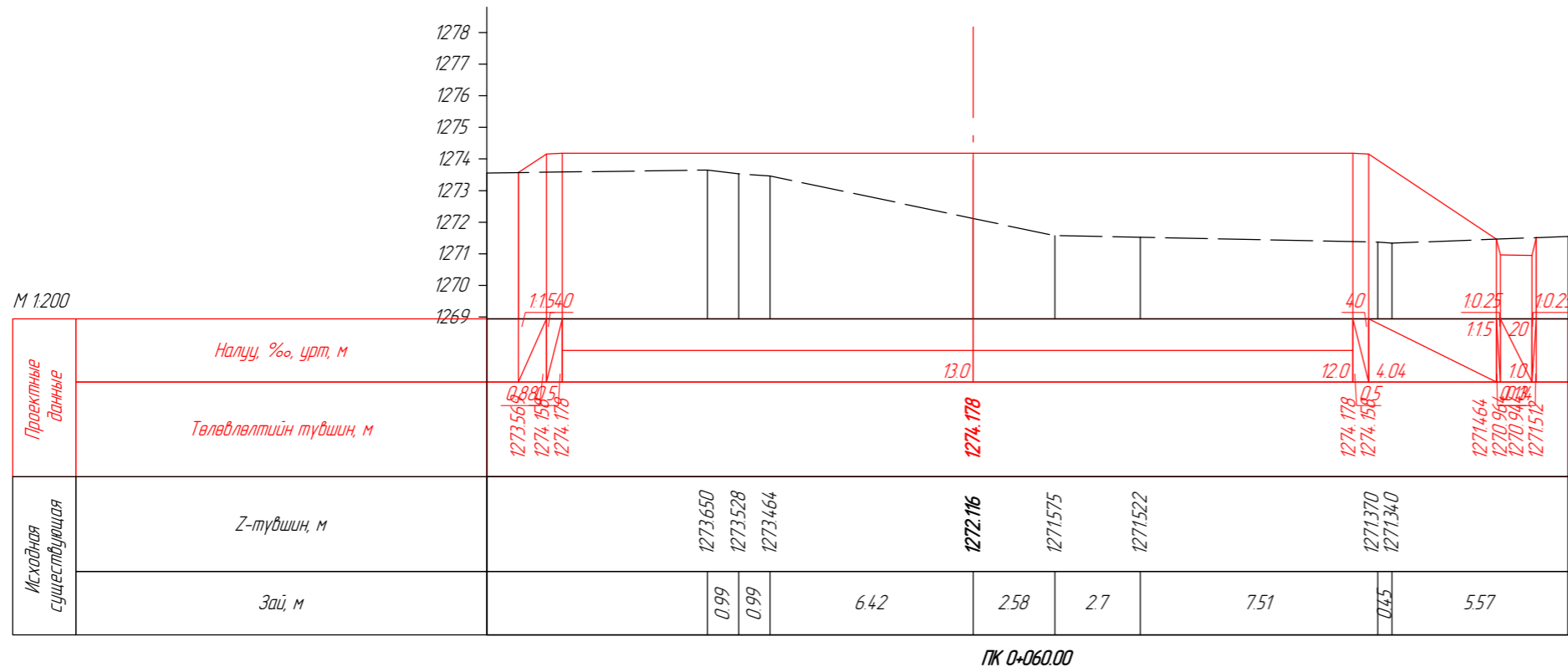

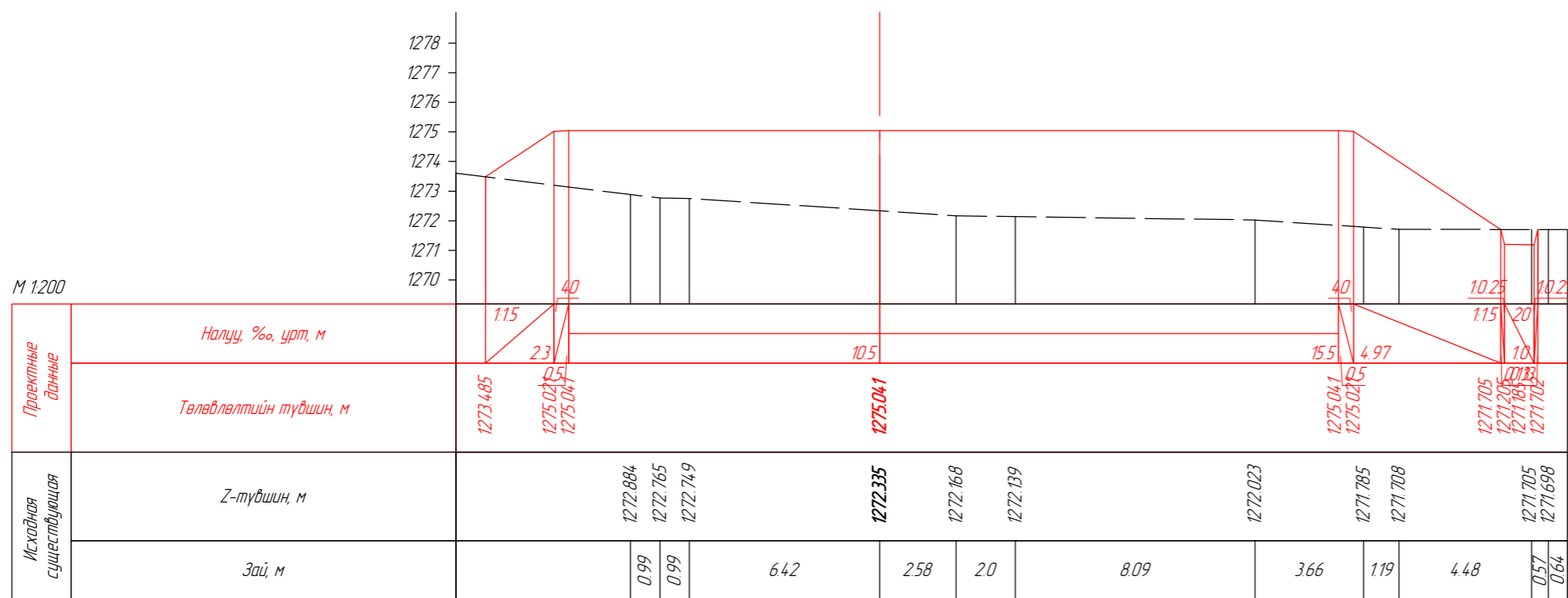

Орхон аймаг, Баян-өндөр сум, "ЭРДЭНЭТ ҮЙЛДВЭР" ТӨҮГ, Баяжуулах үйлдвэрийн хаягдлыг өтгөрүүлэх технологи нэвтрүүлэх төсөл Абта зам, зогсоолын зураг төсөл				А3				
Захирал	Ч.Мөнхдам	[Signature]	ХӨНДЛӨН ОГТ/ОЛ ТРАСС-1			Масштаб: 100		
Инженер	Ц.Чугандат		үе шат	хуудас	дүх хуудас			
Гүйцэтгэгсэн	Ц.Чугандат	[Signature]	ЕГ шифр: SE29/23			1	4	4
Хянасан	Ч.Батмөнх		ТГ шифр: 23/45			2023 он		



ПК 0+060.00

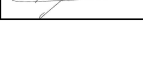

ПК 0+070.00

 Захиалагч: "Эрдэнэт үйлдвэр" ТӨҮГ	 Ерөнхий гүйцэтгэгч: "Соёолон Инженеринг" ХХК	 Туслан гүйцэтгэгч: "Ихэр Мөнх" ХХК	Орхон аймаг, Баян-өндөр сум, "ЭРДЭНЭТ ҮЙЛДВЭР" ТӨҮГ, Баяжуулах үйлдвэрийн хаягдлыг өтгөрүүлэх технологи нэвтрүүлэх төсөл Авто зам, зогсоолын зураг төсөл			А3		
			Захирал Инженер	Ч.Мөнхдам Ц.Чуганбат	 	ХӨНДЛӨН ОГТ/ОЛ ТРАСС-1		Масштаб: 200
			Гүйцэтгэгсэн Хянасан	Ц.Чуганбат Ч.Батмөнх	 	ЕГ шифр: SE29/23 ТГ шифр: 23/45	үе шат хуудас бүх хуудас	1 1 3
								2023 он

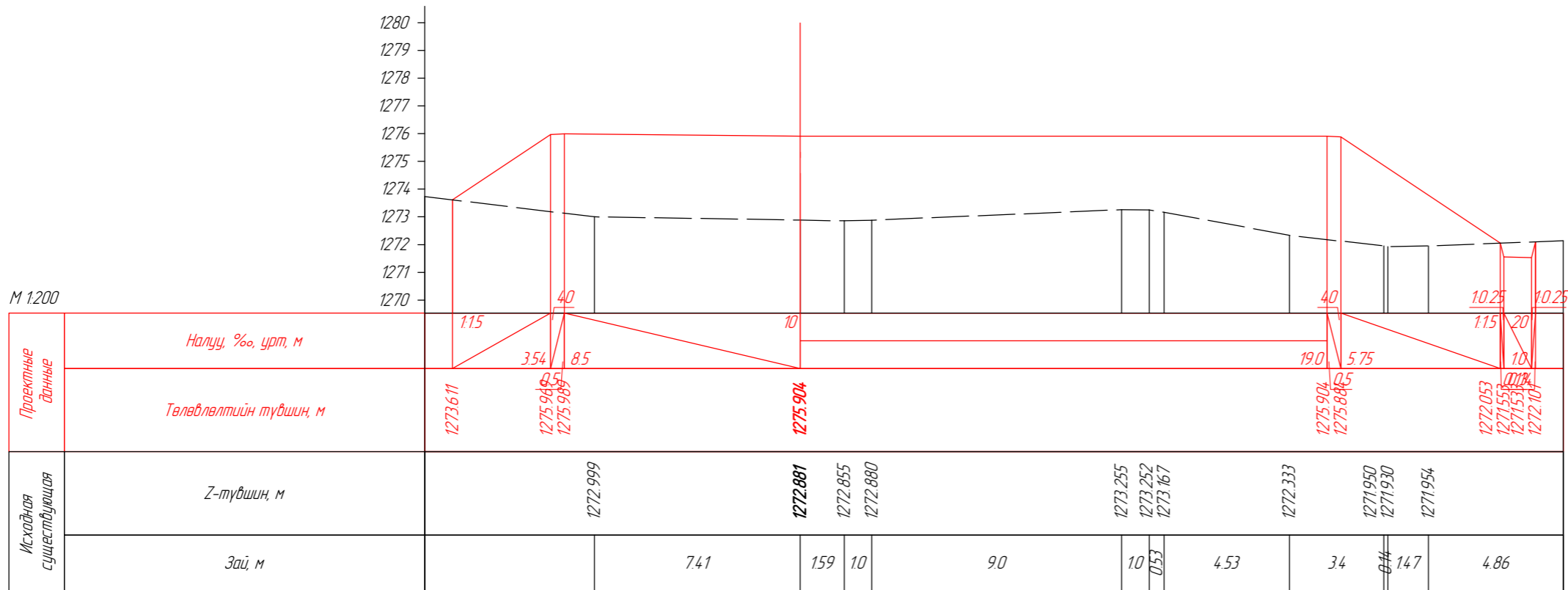

ПК 0+080.00

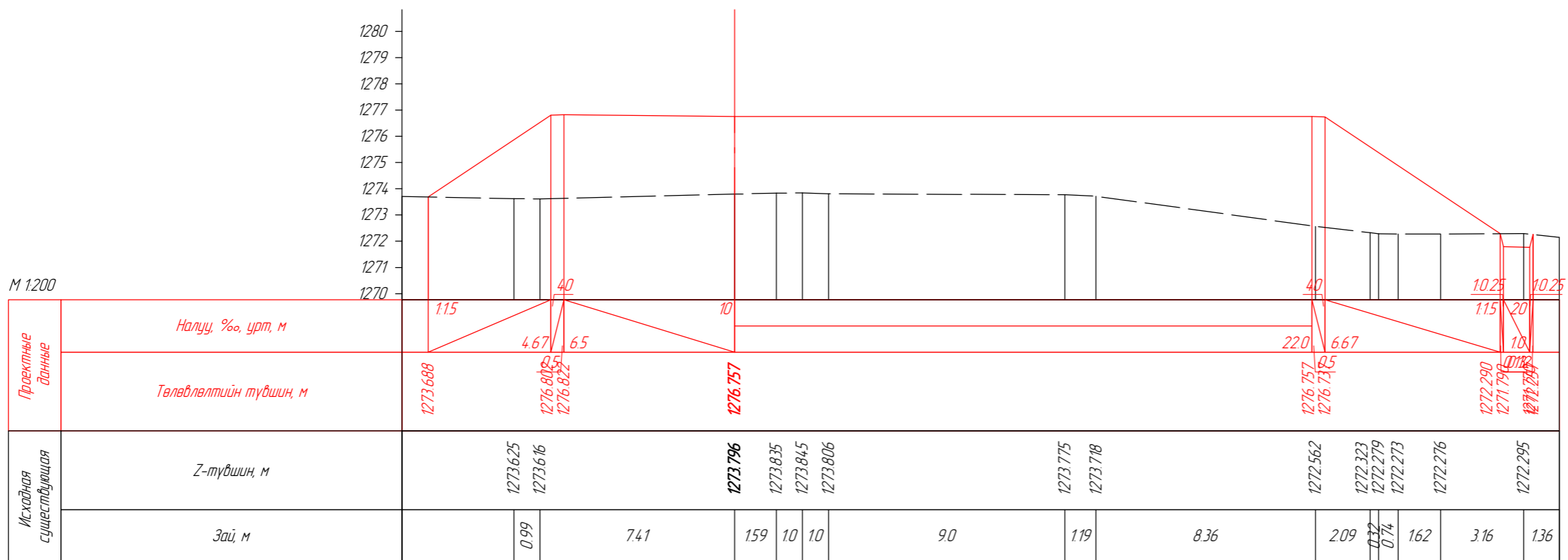

ПК 0+090.00



Захиалагч:
"Эрдэнэт үйлдвэр"
ТӨҮГ



Ерөнхий гүйцэтгэгч:
"Соёолон Инженеринг"
ХХК



Туслан гүйцэтгэгч:
"Ихэр Мөнх" ХХК

Орхон аймаг, Баян-өндөр сум, "ЭРДЭНЭТ ҮЙЛДВЭР" ТӨҮГ, Баяжуулах үйлдвэрийн хаягдлыг өтгөрүүлэх технологи нэвтрүүлэх төсөл Авто зам, зогсоолын зураг төсөл			А3			
Захирал	Ч.Мөнхдам	[Signature]	ХӨНДЛӨН ОГТ/ОЛ ТРАСС-1			
Инженер	Ц.Уугандам					
Гүйцэтгэгсэн	Ц.Уугандам	[Signature]	Масштаб: 200			
Хянасан	Ч.Батмөнх		[Signature]			
			ЕГ шифр: SE29/23	1	2	3
			ТГ шифр: 23/45	2023 он		



ПК 0+120.00

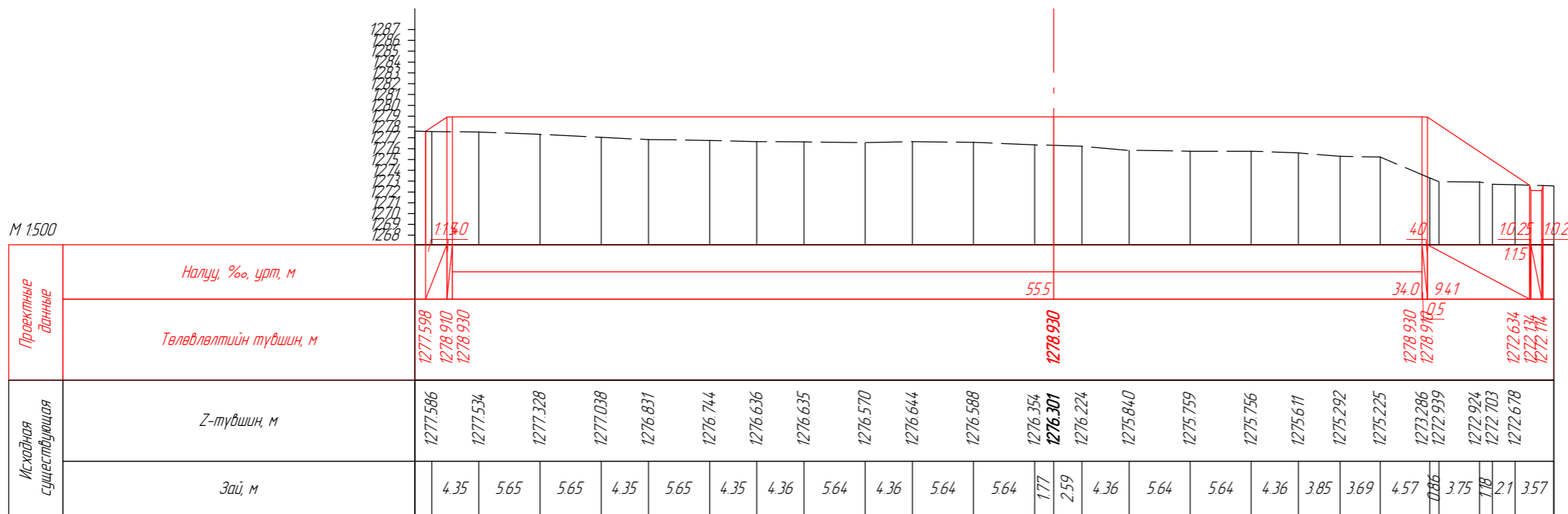

ПК 0+123.36



Захиалагч:
"Эрдэнэт үйлдвэр"
ТӨҮГ



Ерөнхий гүйцэтгэгч:
"Соёолон Инженеринг"
ХХК



Туслан гүйцэтгэгч:
"Ихэр Мөнх" ХХК

Орхон аймаг, Баян-өндөр сум, "ЭРДЭНЭТ ҮЙЛДВЭР" ТӨҮГ, Баяжуулах үйлдвэрийн хаягдлыг өтгөрүүлэх технологи нэвтрүүлэх төсөл Авто зам, зогсоолын зураг төсөл			А3		
Захирал	Ч.Мөнхдам	[Signature]	ХӨНДЛӨН ОГТ/ОЛ ТРАСС-1		
Инженер	Ц.Чугандам				
Гүйцэтгэгч	Ц.Чугандам	[Signature]	ЕГ шифр: SE29/23		
Хянасан	Ч.Батмөнх		[Signature]	ТГ шифр: 23/45	
			Масштаб: 500		
			үе шат	хуудас	дүх хуудас
			1	1	24
			2023 он		

M 1500

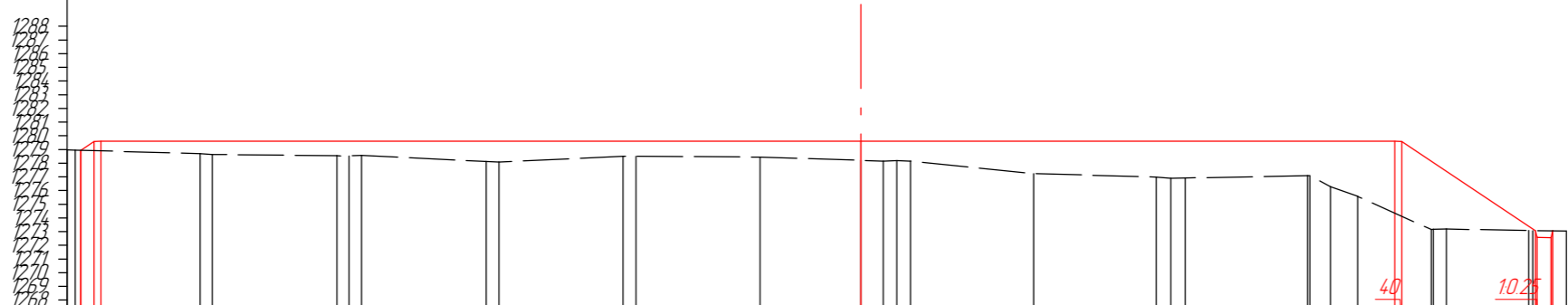

Исходная существующая	Z-түвшин, м	1278.943	1278.688	1278.641	1278.539	1278.536	1278.574	1278.120	1278.088	1278.497	1278.508	1278.442	1278.200	1278.164	1278.137	1277.225	1276.987	1276.991	1276.974	1277.089	1277.096	1276.289	1275.583	1273.159	1273.169	1273.182	1273.080	1273.069
	Заг, м	9.12	0.88	91	0.91	0.91	9.09	0.93	9.07	0.95	9.05	7.37	1.63	1.10	9.0	8.95	1.05	1.05	8.95	9.46	1.51	1.98	5.38	0.55	6.01	0.3	2.44	





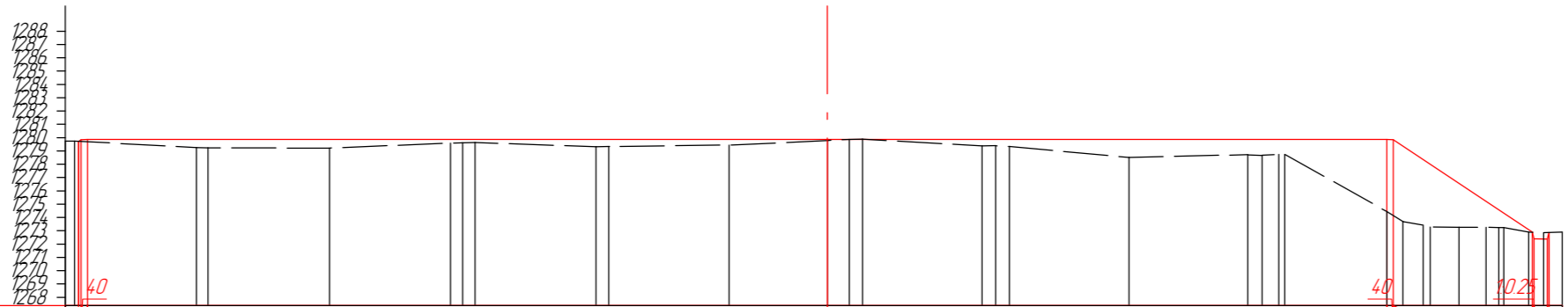

ПК 0+140.00

M 1500



Исходная существующая	Z-түвшин, м	1279.744	1279.252	1279.239	1279.207	1279.599	1279.614	1279.628	1279.317	1279.344	1279.447	1279.189	1279.866	1279.896	1279.387	1279.404	1279.341	1278.518	1278.716	1278.679	1278.736	1278.740	1274.443	1273.687	1273.424	1273.260	1273.259	1273.240	1272.904	1272.854
	Заг, м	9.14	0.88	9.12	9.07	0.93	0.93	9.07	0.95	9.05	7.35	1.65	1.10	8.98	1.02	1.03	8.97	8.93	1.07	0.44	0.46	7.66	1.21	1.51	1.54	2.16	2.03	0.36	1.86	1.14

ПК 0+150.00

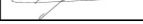

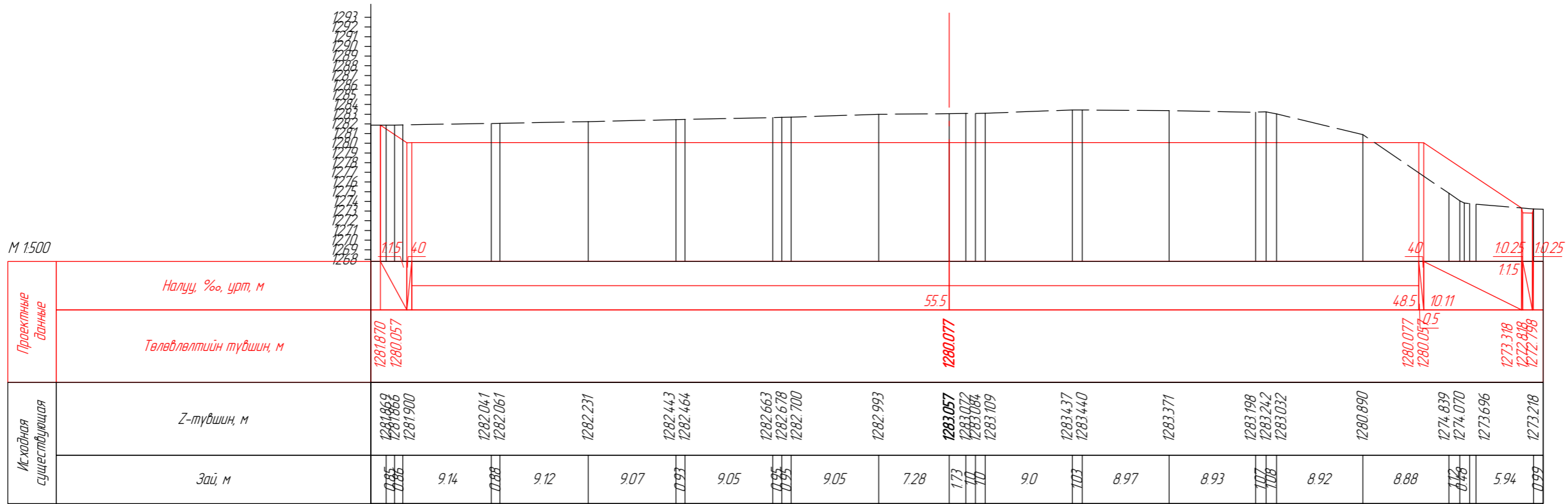

 Захиалагч: "Эрдэнэт үйлдвэр" ТӨҮГ	 Ерөнхий гүйцэтгэгч: "Соёолон Инженеринг" ХХК	 Туслан гүйцэтгэгч: "Ихэр Мөнх" ХХК	Орхон аймаг, Баян-өндөр сум, "ЭРДЭНЭТ ҮЙЛДВЭР" ТӨҮГ, Баяжуулах үйлдвэрийн хаягдлыг өтгөрүүлэх технологи нэвтрүүлэх төсөл Авто зам, зогсоолын зураг төсөл			АЗ		
			Захирал Инженер	Ч.Мөнхдам Ц.Уугандам	 	ХӨНДЛӨН ОГТ/ОЛ ТРАСС-1		Масштаб: 500
Гүйцэтгэгсэн Хянасан	Ц.Уугандам Ч.Батмөнх	 	ЕГ шифр: SE29/23 ТГ шифр: 23/45		1	3	24	
					2023 он			

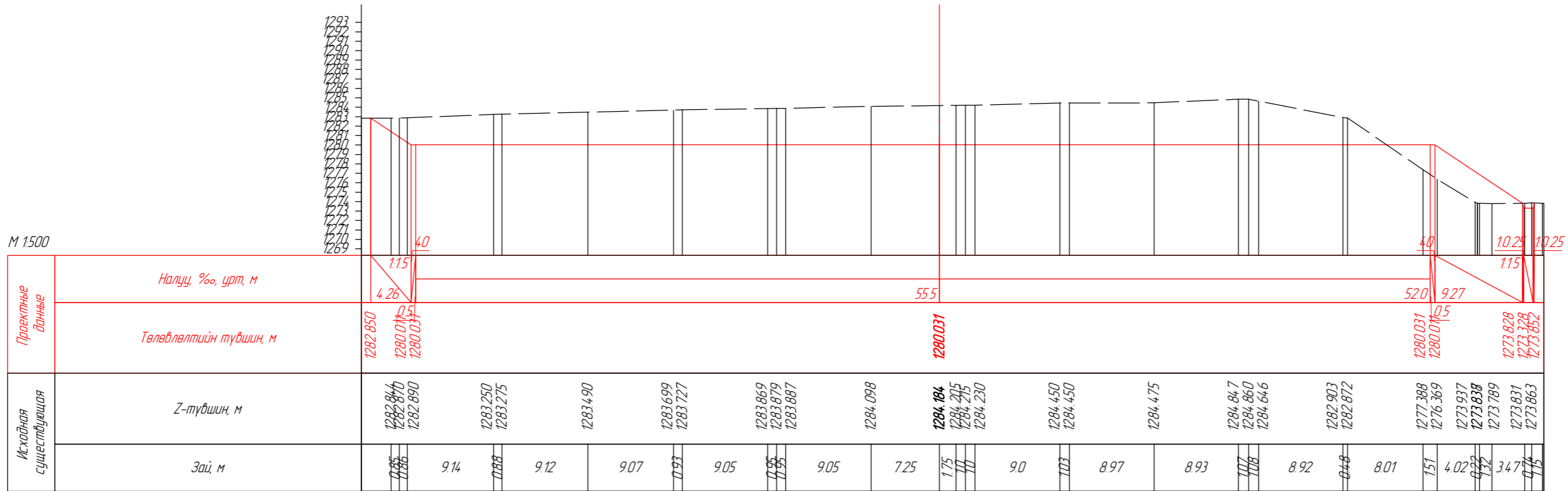

ПК 0+180.00



ПК 0+190.00

 Захиалагч: "Эрдэнэт үйлдвэр" ТӨҮГ	 Ерөнхий гүйцэтгэгч: "Соёолон Инженеринг" ХХК	 Туслан гүйцэтгэгч: "Ихэр Мөнх" ХХК	Орхон аймаг, Баян-өндөр сум, "ЭРДЭНЭТ ҮЙЛДВЭР" ТӨҮГ, Баяжуулах үйлдвэрийн хаягдлыг өтгөрүүлэх технологи нэвтрүүлэх төсөл Авто зам, зогсоолын зураг төсөл			А3		
			Захирал Инженер	Ч.Мөнхдам Ц.Уугандам	 	ХӨНДЛӨН ОГТ/ЛОЛ ТРАСС-1		
Гүйцэтгэгсэн Хянасан	Ц.Уугандам Ч.Батмөнх	ЕГ шифр: SE29/23 ТГ шифр: 23/45	1	5		24	2023 он	

М 1:500

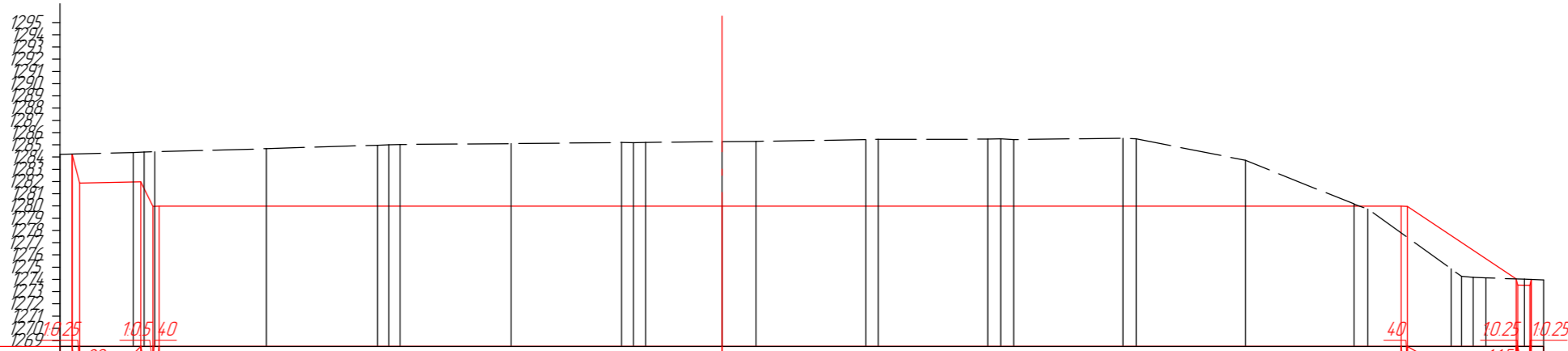

Проектные данные	Налуу, ‰, урт, м	20	50	46.0	55.5	8.89	115	10.25	10.25																	
	Төлөвлөлтийн түвшин, м	1284.24 1281.865	1281.965 1279.965	1279.985	1279.985	1279.965	1274.038	1273.984																		
Исхайдная существующая	Z-түвшин, м	1284.363 1284.399 1284.437	1284.692	1284.970 1284.994 1285.014	1285.114	1285.185 1285.180 1285.188	1285.254	1285.284	1285.416 1285.454	1285.457 1285.484 1285.417	1285.526 1285.495	1283.723	1280.147 1279.752	1274.863 1274.251 1274.768	1274.128	1274.012										
	Зай, м	0.88	9.12	9.07	0.93	9.07	9.03	0.97	0.98	6.25	2.77	8.98	1.02	8.95	1.05	1.05	8.95	1.08	8.92	8.88	1.12	6.81	0.84	0.83	1.03	3.16



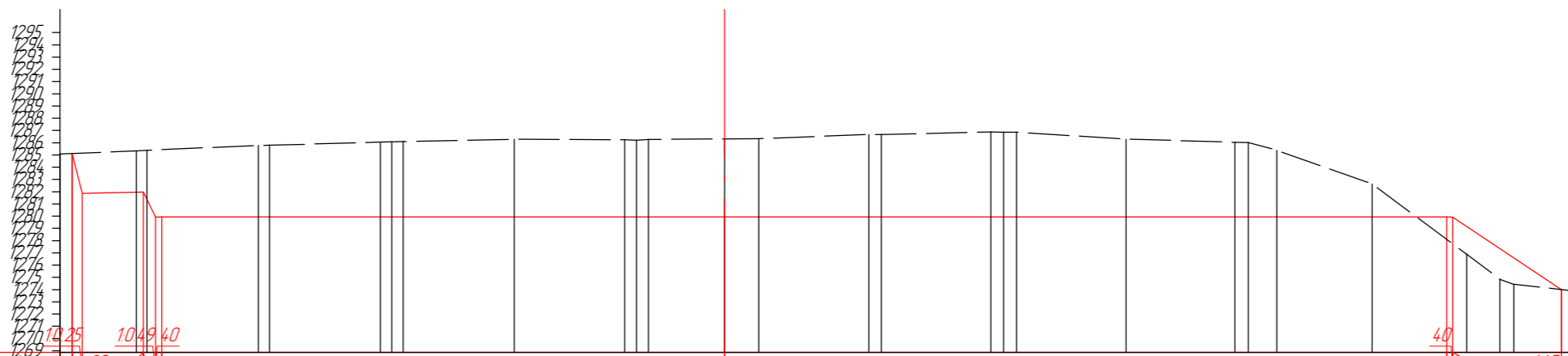

ПК 0+200.00

М 1:500



Проектные данные	Налуу, ‰, урт, м	20	50	46.0	59.0	8.89	115																		
	Төлөвлөлтийн түвшин, м	1285.124 1281.865	1281.965 1279.920	1279.940	1279.940	1279.920	1273.990																		
Исхайдная существующая	Z-түвшин, м	1285.344 1285.385	1285.777 1285.812	1286.051 1286.073 1286.098	1286.290	1286.247 1286.202 1286.258	1286.309	1286.332	1286.668 1286.665	1286.887 1286.867 1286.851	1286.282	1286.025 1286.007 1285.374	1282.630	1276.897 1274.843 1274.432											
	Зай, м	0.88	9.1	0.9	9.07	0.93	9.07	9.03	0.97	0.98	6.22	2.8	8.98	1.02	8.95	1.05	1.05	8.95	8.9	1.1	2.31	7.8	7.72	2.7	1.6

ПК 0+210.00

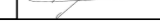
 Захиалагч: "Эрдэнэт үйлдвэр" ТӨҮГ	 Ерөнхий гүйцэтгэгч: "Соёолон Инженеринг" ХХК	 Туслан гүйцэтгэгч: "Ихэр Мөнх" ХХК	Орхон аймаг, Баян-өндөр сум, "ЭРДЭНЭТ ҮЙЛДВЭР" ТӨҮГ, Баяжуулах үйлдвэрийн хаягдлыг өтгөрүүлэх технологи нэвтрүүлэх төсөл Авто зам, зогсоолын зураг төсөл			АЗ		
			Захирал Инженер	Ч.Мөнхдам Ц.Уугандам	  	ХӨНДЛӨН ОГТ/ЛОЛ ТРАСС-1		
Гүйцэтгэгсэн Хянасан	Ц.Уугандам Ч.Батмөнх	ЕГ шифр: SE29/23 ТГ шифр: 23/45	1	6		24	2023 он	

М 1:500

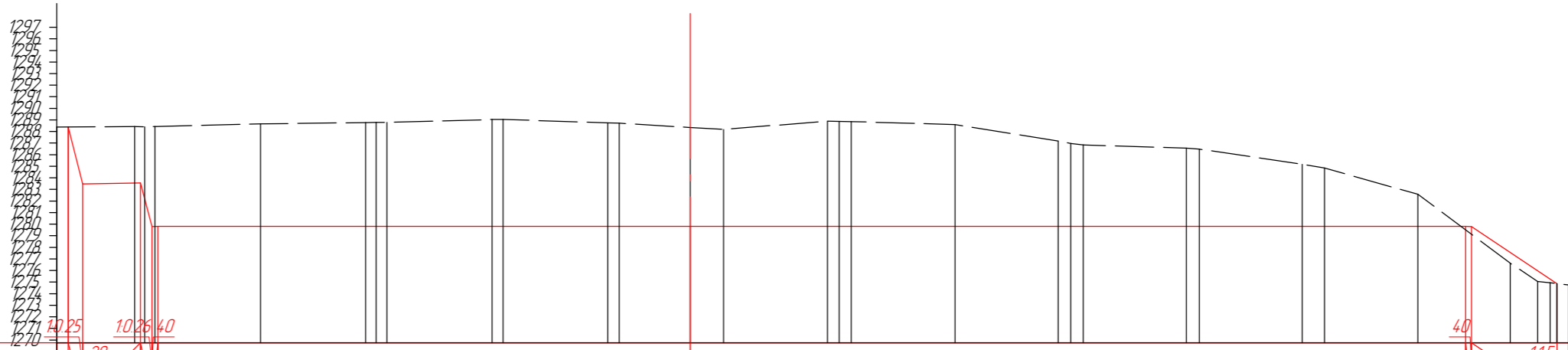

Проектные данные	Налуу, ‰, урт, м	20	50	46.0	67.0	7.38	11.5																
	Төлөвлөлтийн түвшин, м	1288.394 1283.465	1283.565 1279.788	1279.803	1279.803 1279.788	1274.862																	
Исхайдная существующая	Z-түвшин, м	1288.420 1288.405 1288.420	1288.659	1288.775 1288.792 1288.788	1289.044 1289.043	1288.747 1288.723	1288.343 1288.165	1288.889 1288.875 1288.842	1288.600	1287.180 1286.975 1286.841	1286.575 1286.479	1285.179 1284.847	1282.585	1276.641 1275.056 1274.949									
	Зац, м	1.88	9.12	9.07	0.93 0.93	9.07	0.95	9.05	0.98	6.15	2.87	8.98	10.3	8.97	8.93	10.7 10.8	8.92	1.1	8.9	1.93	8.06	7.99	2.35

ПК 0+240.00

М 1:500

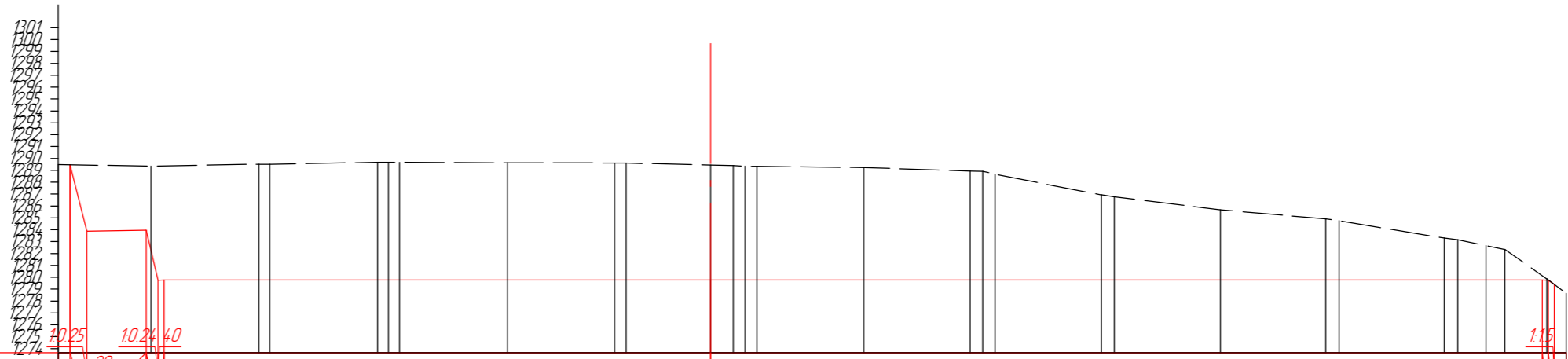

Проектные данные	Налуу, ‰, урт, м	20	50	46.0	70.0																				
	Төлөвлөлтийн түвшин, м	1289.468 1283.865	1283.965 1279.738 1279.758	1279.758	1279.758 1279.738																				
Исхайдная существующая	Z-түвшин, м	1289.353	1289.509 1289.499	1289.665 1289.670 1289.667	1289.626	1289.618 1289.616	1289.442 1289.396 1289.364 1289.343	1289.221	1288.936 1288.906 1288.661	1286.950 1286.782	1285.679	1284.906 1284.773	1283.301 1283.151 1282.668 1282.357	1279.865											
	Зац, м		9.1	0.9	9.07	0.93 0.93	9.07	9.03	0.97	7.1	1.9	10.0	9.0	8.95	10.5 10.5	8.95	10.8	8.92	8.88	1.12	8.85	1.5	2.36	1.59	3.53

ПК 0+250.00



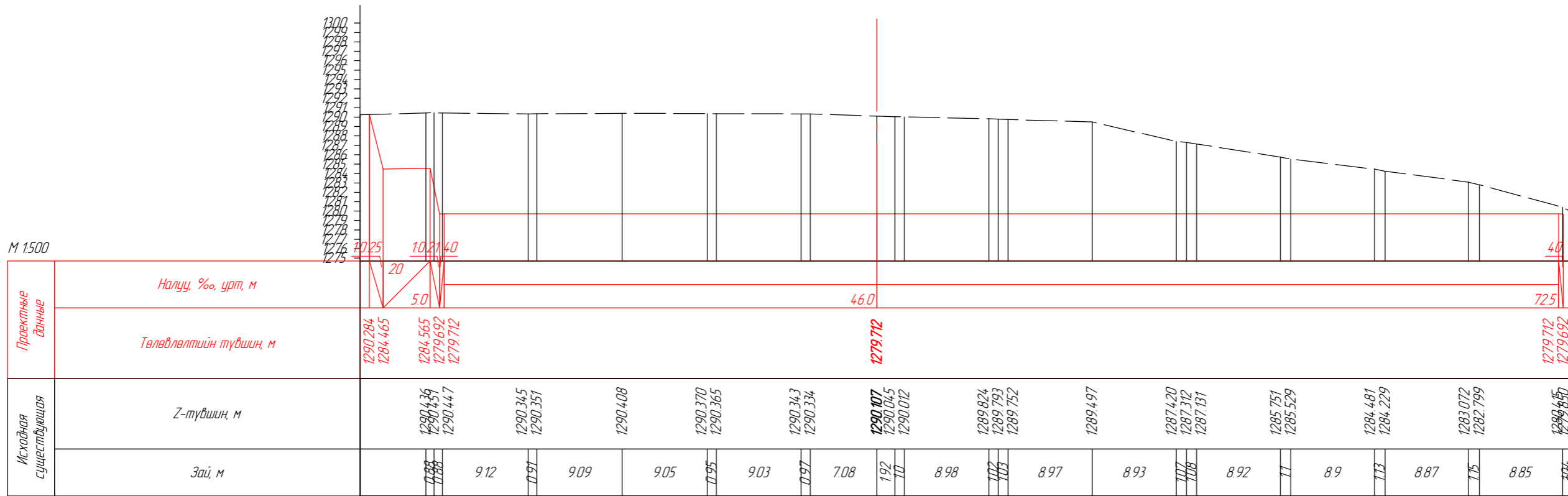

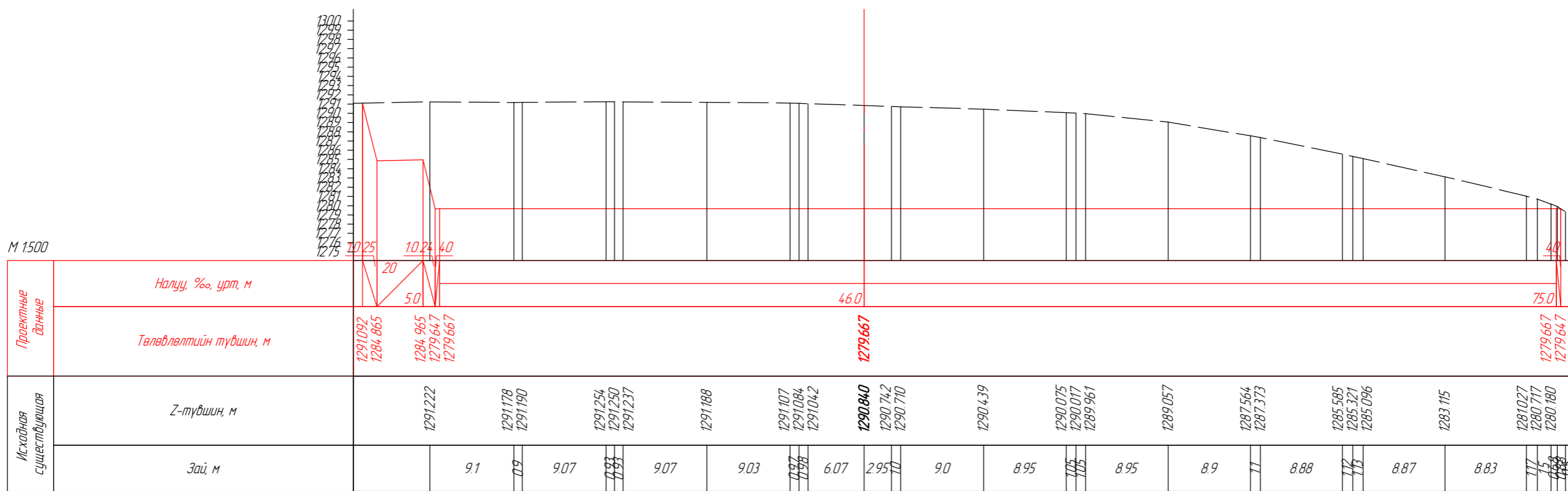

			Орхон аймаг, Баян-өндөр сум, "ЭРДЭНЭТ ҮЙЛДВЭР" ТӨҮГ, Баяжуулах үйлдвэрийн хаягдлыг өтгөрүүлэх технологи нэвтрүүлэх төсөл Авто зам, зогсоолын зураг төсөл				А3		
			Захирал	Ч.Мөнхдам		ХӨНДЛӨН ОГТ/ОЛ ТРАСС-1		Масштаб: 500	
Инженер	Ц.Чуганбат		ЕГ шифр: SE29/23			үе шат	хуудас	дүх хуудас	
Гүйцэтгэсэн	Ц.Чуганбат			ТГ шифр: 23/45		1	8	24	
Хянасан	Ч.Батмөнх					2023 он			



ПК 0+260.00



ПК 0+270.00

 Захиалагч: "Эрдэнэт үйлдвэр" ТӨҮГ	 Ерөнхий гүйцэтгэгч: "Соёолон Инженеринг" ХХК	 Туслан гүйцэтгэгч: "Ихэр Мөнх" ХХК	Орхон аймаг, Баян-өндөр сум, "ЭРДЭНЭТ ҮЙЛДВЭР" ТӨҮГ, Баяжуулах үйлдвэрийн хаягдлыг өтгөрүүлэх технологи нэвтрүүлэх төсөл Авто зам, зогсоолын зураг төсөл			АЗ		
			Захирал Инженер	Ч.Мөнхдам Ц.Чугандам	  	ХӨНДЛӨН ОГТ/ОЛ ТРАСС-1		
Гүйцэтгэгсэн Хянасан	Ц.Чугандам Ч.Батмөнх	ЕГ шифр: SE29/23 ТГ шифр: 23/45	1	9		24	2023 он	

М 1500

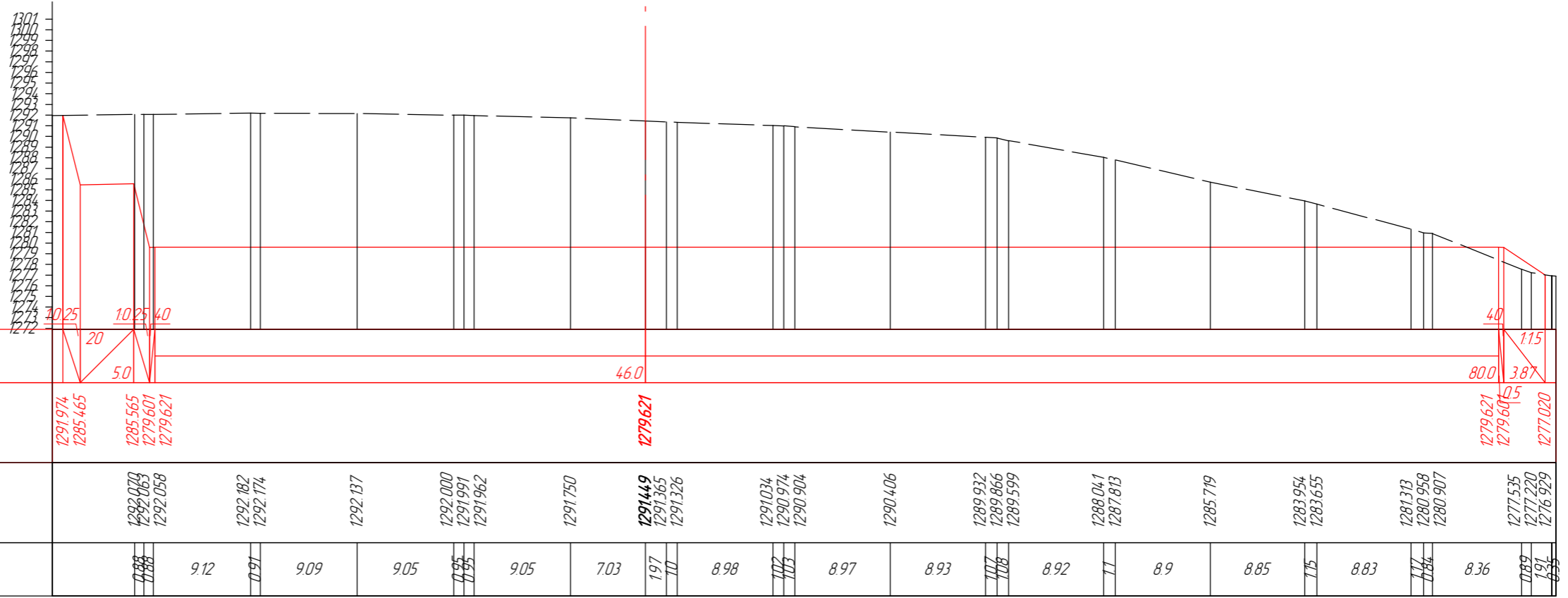



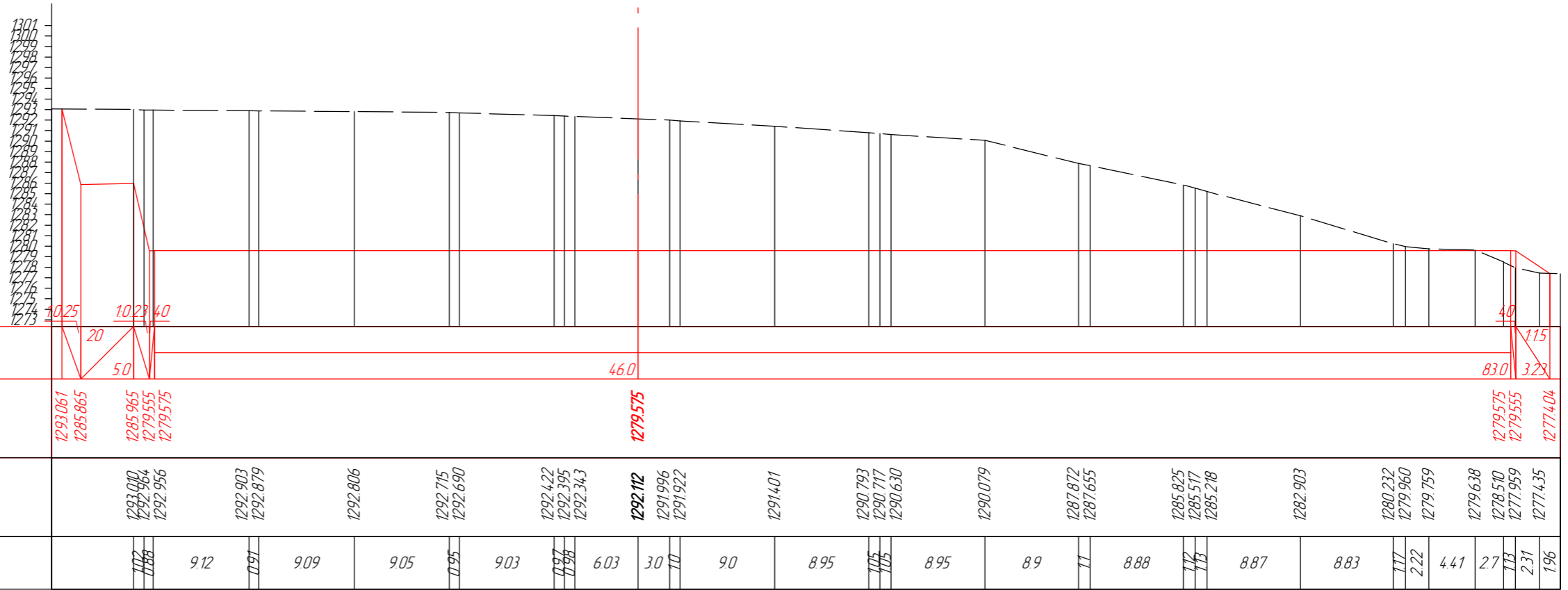

ПК 0+280.00

М 1500



ПК 0+290.00

 Захиалагч: "Эрдэнэт Үйлдвэр" ТӨҮГ	 Ерөнхий гүйцэтгэгч: "Соёолон Инженеринг" ХХК	 Туслан гүйцэтгэгч: "Ихэр Мөнх" ХХК	Орхон аймаг, Баян-өндөр сум, "ЭРДЭНЭТ ҮЙЛДВЭР" ТӨҮГ, Баяжуулах үйлдвэрийн хаягдлыг өтгөрүүлэх технологи нэвтрүүлэх төсөл Авто зам, зогсоолын зураг төсөл			АЗ		
			Захирал Инженер	Ч.Мөнхдам Ц.Чуганбат	 	ХӨНДЛӨН ОГТ/ЛОЛ ТРАСС-1		Масштаб: 500
Гүйцэтгэгсэн Хянасан	Ц.Чуганбат Ч.Батмөнх	ЕГ шифр: SE29/23 ТГ шифр: 23/45	1	10		24	2023 он	

М 1500

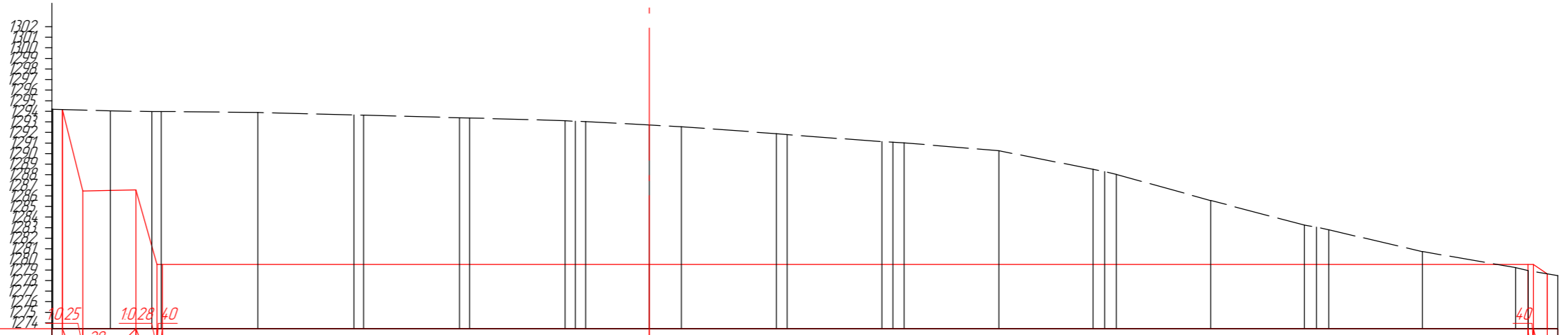

Проектные данные	Налуу, %, урт, м	0.25	20	5.0	4.0	46.0	83.0																								
	Төлөвлөлтийн түвшин, м	1294.161	1286.465	1286.565	1279.510	1279.530	1279.530																								
Исхайдная существующая	Z-түвшин, м	1294.185	1294.043	1293.984	1293.969	1293.885	1293.652	1293.630	1293.390	1293.359	1293.110	1293.069	1293.016	1292.700	1292.540	1291.876	1291.802	1291.147	1291.077	1291.007	1290.276	1288.519	1288.311	1288.022	1285.583	1283.238	1283.063	1282.804	1280.752	1279.219	1278.944
	Зай, м	5.43	3.92	0.88	9.12	9.07	0.93	9.05	0.95	9.03	0.97	6.0	3.02	8.98	10.2	8.95	11.5	11.5	8.95	8.9	11.1	8.9	8.85	11.5	11.5	8.85	8.8	7.2	2.8		





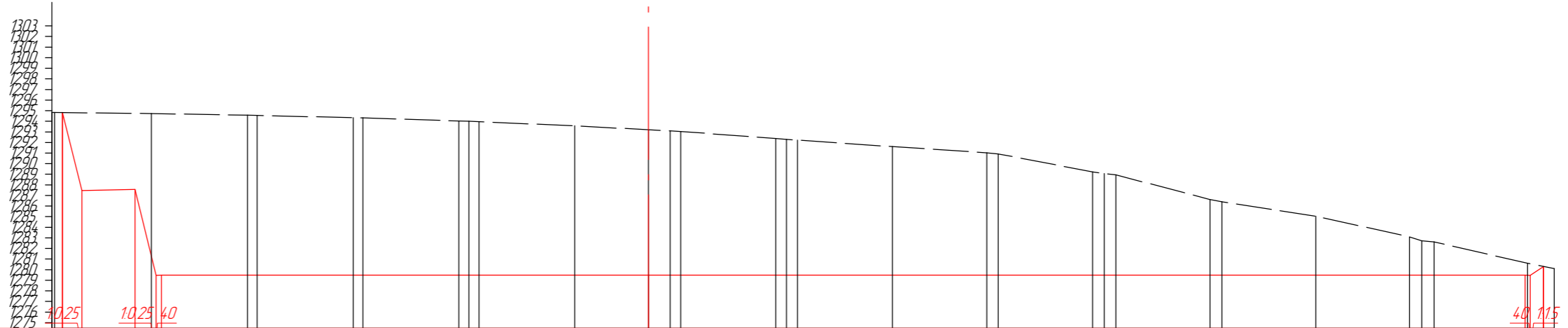

ПК 0+300.00

М 1500



Проектные данные	Налуу, %, урт, м	0.25	20	5.0	4.0	46.0	82.8																							
	Төлөвлөлтийн түвшин, м	1294.824	1287.465	1287.565	1279.464	1279.484	1279.484																							
Исхайдная существующая	Z-түвшин, м	1294.833	1294.731	1294.577	1294.563	1294.354	1294.328	1294.035	1294.001	1293.959	1293.578	1293.202	1293.092	1293.030	1292.377	1292.301	1292.218	1291.621	1291.024	1290.910	1289.228	1289.082	1288.940	1286.610	1286.416	1285.061	1283.075	1282.727	1282.628	1280.601
	Зай, м	9.14	9.1	0.9	9.07	0.93	9.05	0.95	9.04	6.96	2.04	10.0	8.98	10.2	10.3	8.97	8.93	10.2	8.9	11.1	8.9	11.3	8.87	8.83	11.7	11.8	8.82	2.57		

ПК 0+310.00

 Захиалагч: "Эрдэнэт Үйлдвэр" ТӨҮГ	 Ерөнхий гүйцэтгэгч: "Соёлол Инженеринг" ХХК	 Туслан гүйцэтгэгч: "Ихэр Мөнх" ХХК	Орхон аймаг, Баян-өндөр сум, "ЭРДЭНЭТ ҮЙЛДВЭР" ТӨҮГ, Баяжуулах үйлдвэрийн хаягдлыг өтгөрүүлэх технологи нэвтрүүлэх төсөл Авто зам, зогсоолын зураг төсөл			А3		
			Захирал Инженер	Ч.Мөнхдам Ц.Уугандам	 	ХӨНДЛӨН ОГТ/ЛОЛ ТРАСС-1		Масштаб: 500
Гүйцэтгэгсэн Хянасан	Ц.Уугандам Ч.Батмөнх	 	ЕГ шифр: SE29/23 ТГ шифр: 23/45		1	11	24	
2023 он								

М 1500

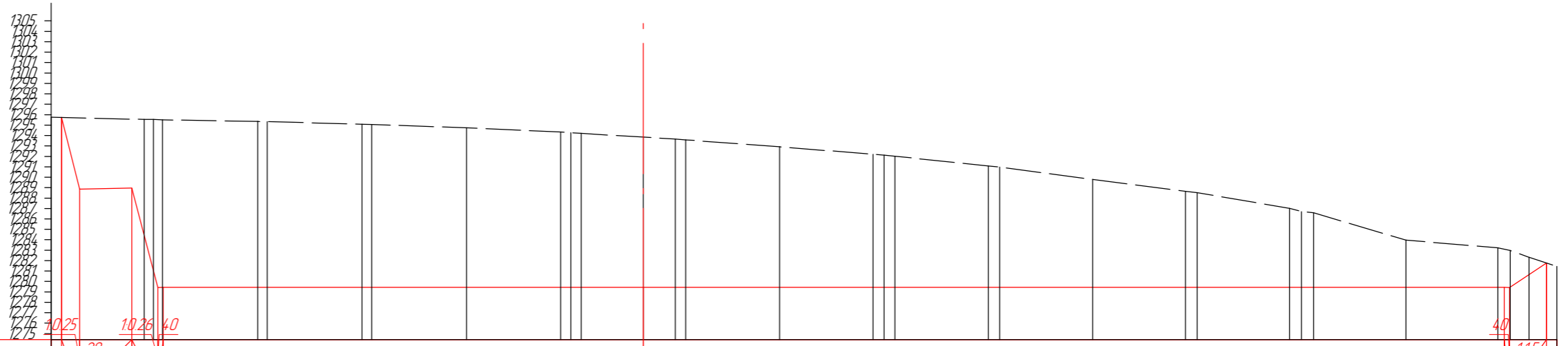

Проектные данные	Налуу, %о, урт, м																4.0	11.5										
	Төлөвлөлтийн түвшин, м	1295.732	1288.864	1288.965	1279.419	1279.439																1279.439	1279.419	1281.772				
Исхадная существующая	Z-түвшин, м	1295.513	1295.543	1295.502																1283.226	1282.975	1282.317						
	Зай, м	7.88	9.12	7.91	9.09	7.93	9.07	9.03	7.97	7.96	5.95	3.07	7.0	9.0	8.95	7.05	8.95	7.08	8.92	8.88	7.12	8.85	7.15	7.15	8.85	8.8	7.2	7.19





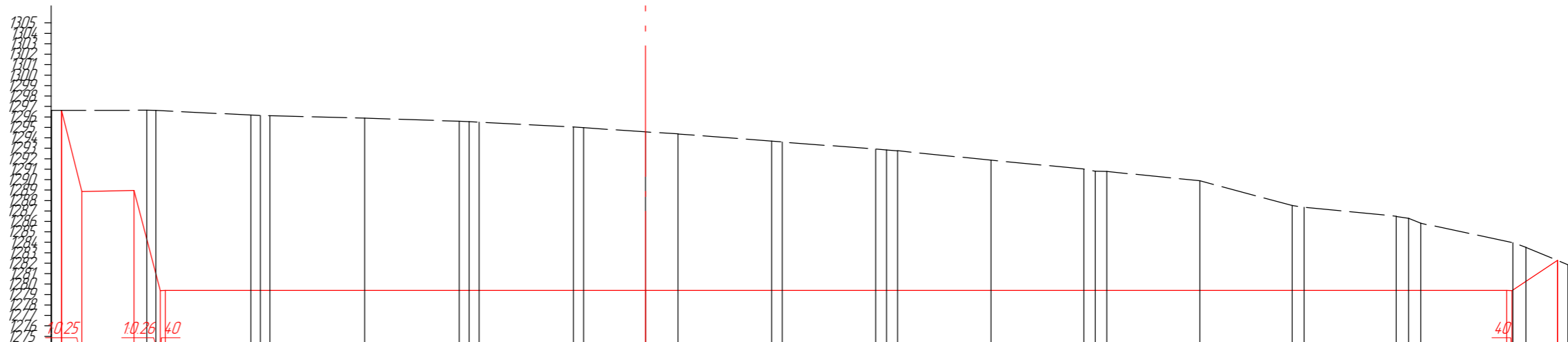

ПК 0+320.00

М 1500



Проектные данные	Налуу, %о, урт, м																4.0	11.5										
	Төлөвлөлтийн түвшин, м	1296.635	1288.864	1288.965	1279.378	1279.395																1279.393	1279.378	1282.278				
Исхадная существующая	Z-түвшин, м	1296.634	1296.645	1296.618																1287.518	1287.349	1283.974	1283.532					
	Зай, м	9.12	7.88	9.1	7.91	9.09	9.05	7.95	7.96	9.04	7.98	5.93	3.09	8.98	7.02	8.95	7.05	8.95	8.9	7.1	8.9	8.85	7.15	8.83	7.17	7.18	8.82	7.25

ПК 0+330.00

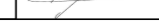
 Захиалагч: "Эрдэнэт Үйлдвэр" ТӨҮГ	 Ерөнхий гүйцэтгэгч: "Соёолон Инженеринг" ХХК	 Туслан гүйцэтгэгч: "Ихэр Мөнх" ХХК	Орхон аймаг, Баян-өндөр сум, "ЭРДЭНЭТ ҮЙЛДВЭР" ТӨҮГ, Баяжуулах үйлдвэрийн хаягдлыг өтгөрүүлэх технологи нэвтрүүлэх төсөл Авто зам, зогсоолын зураг төсөл			А3		
			Захирал Инженер	Ч.Мөнхдам Ц.Уугандам	 	ХӨНДЛӨН ОГТ/ОЛ ТРАСС-1	Масштаб: 500	
			Гүйцэтгэгсэн Хянасан	Ц.Уугандам Ч.Батмөнх	 	ЕГ шифр: SE29/23 ТГ шифр: 23/45	1 12 24	2023 он

М 1500

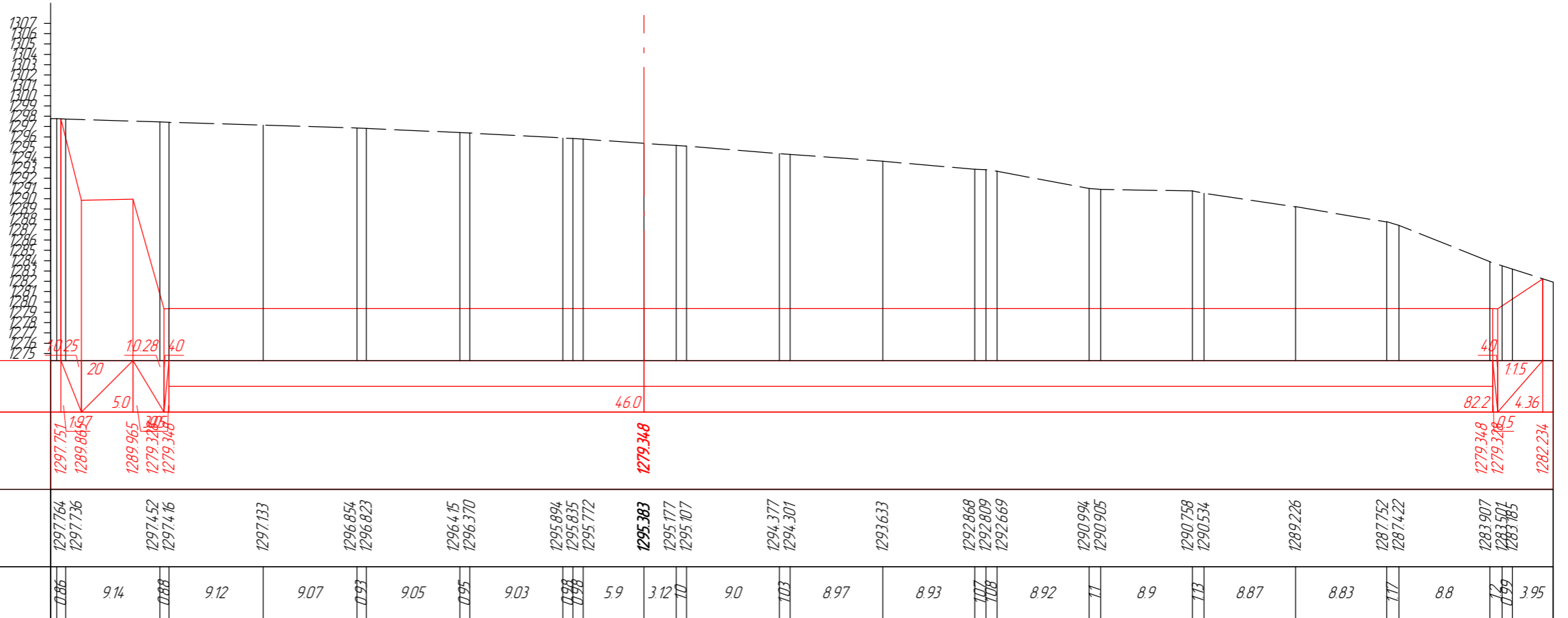

ПК 0+340.00

М 1500

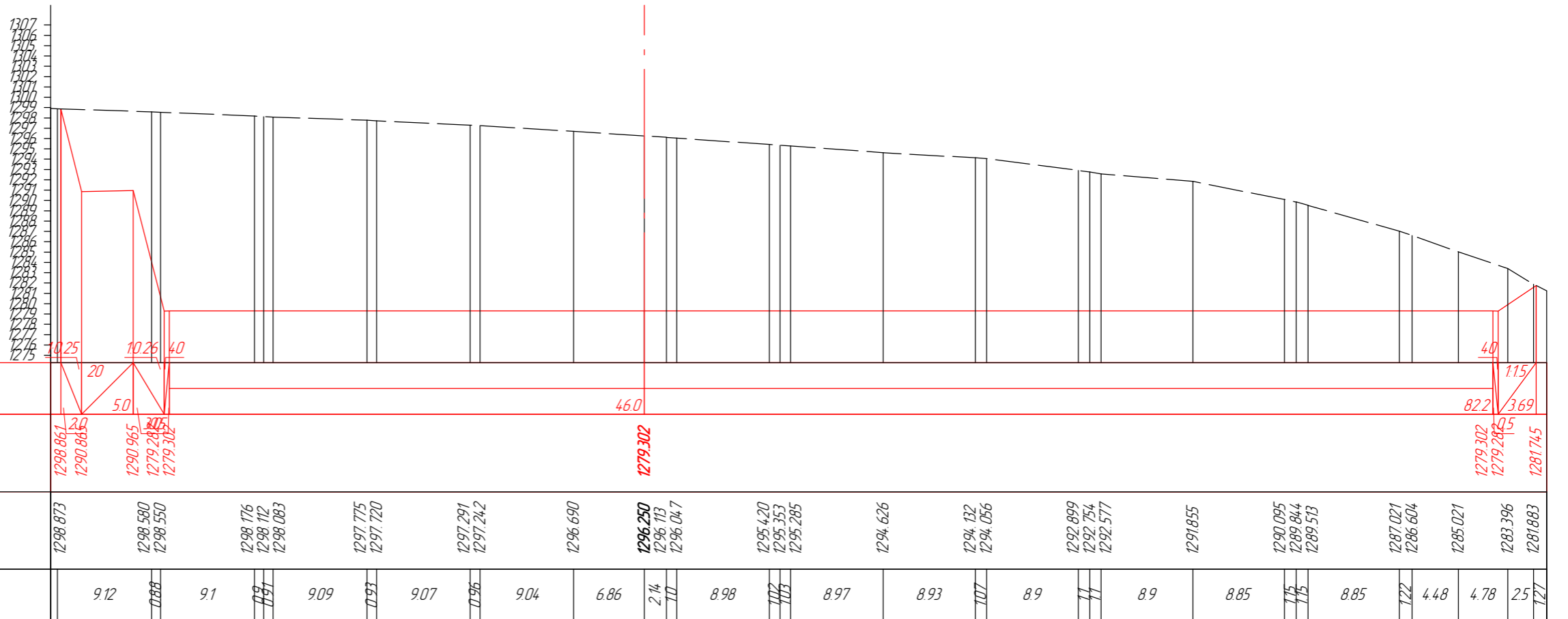

ПК 0+350.00

			Орхон аймаг, Баян-өндөр сум, "ЭРДЭНЭТ ҮЙЛДВЭР" ТӨҮГ, Баяжуулах үйлдвэрийн хаягдлыг өтгөрүүлэх технологи нэвтрүүлэх төсөл Авто зам, зогсоолын зураг төсөл			А3		
			Захирал	Ч.Мөнхдам		ХӨНДЛӨН ОГТ/ОЛ ТРАСС-1		
Инженер	Ц.Уугандам		ЕГ шифр: SE29/23			үе шат	хуудас	дүх хуудас
Гүйцэтгэсэн	Ц.Уугандам			ТГ шифр: 23/45			1	13
Хянасан	Ч.Батмөнх						2023 он	

М 1:500

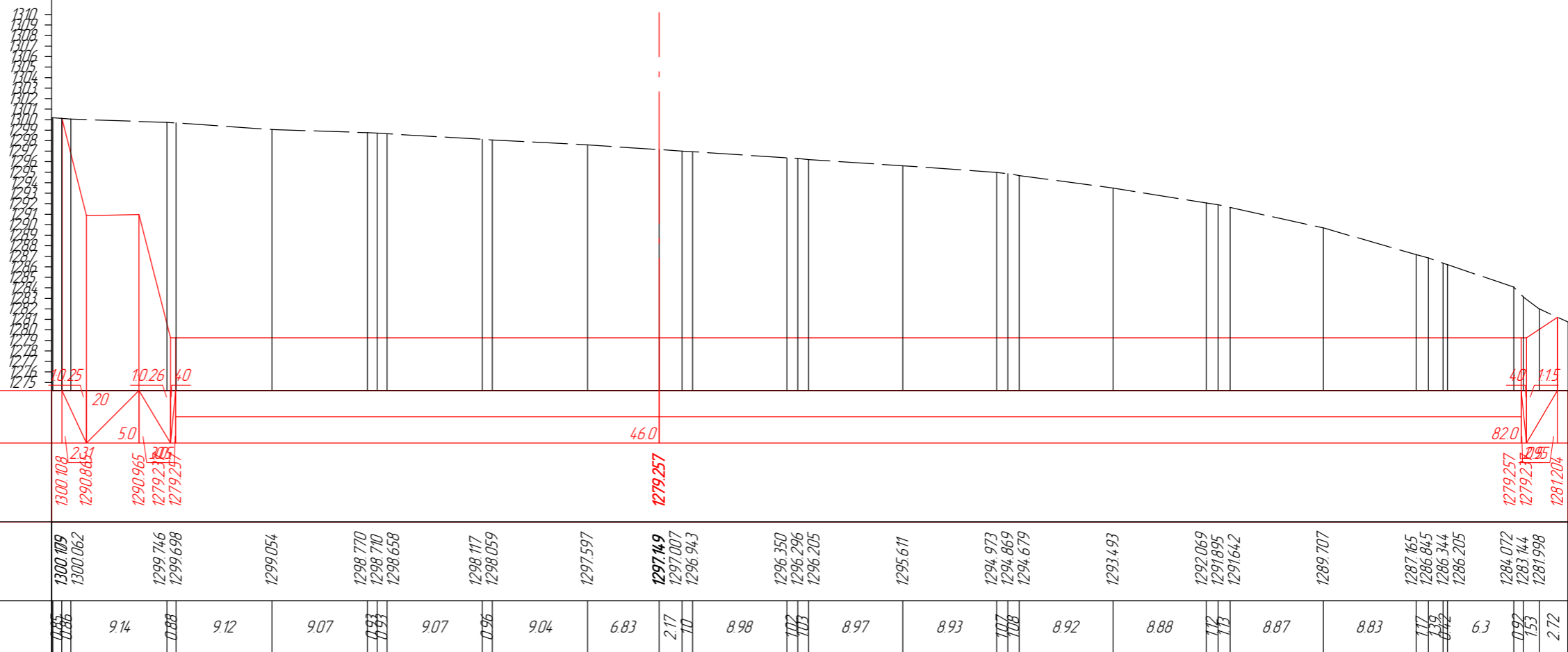

Проектные данные	Налуу, ‰, урт, м	20																40	11.5															
	Төлөвлөлтийн түвшин, м	1300.109	1290.868	1290.965	1279.257	1279.257															1279.257	1281.204												
Исхайдная существующая	Z-түвшин, м	1300.109	1300.062	1299.746	1299.698	1299.054	1298.770	1298.710	1298.658	1298.117	1298.059	1297.597	1297.149	1297.007	1296.943	1296.350	1296.296	1296.205	1295.611	1294.973	1294.869	1294.679	1293.493	1292.069	1291.895	1291.642	1289.707	1287.165	1286.845	1286.344	1286.205	1284.072	1283.144	1281.998
	Зай, м	1.86	9.14	0.88	9.12	9.07	0.93	0.93	9.07	0.96	9.04	6.83	2.17	1.10	8.98	1.03	8.97	8.93	1.07	1.08	8.92	8.88	1.12	1.13	8.87	8.83	1.17	0.42	6.3	0.97	1.53	2.72		



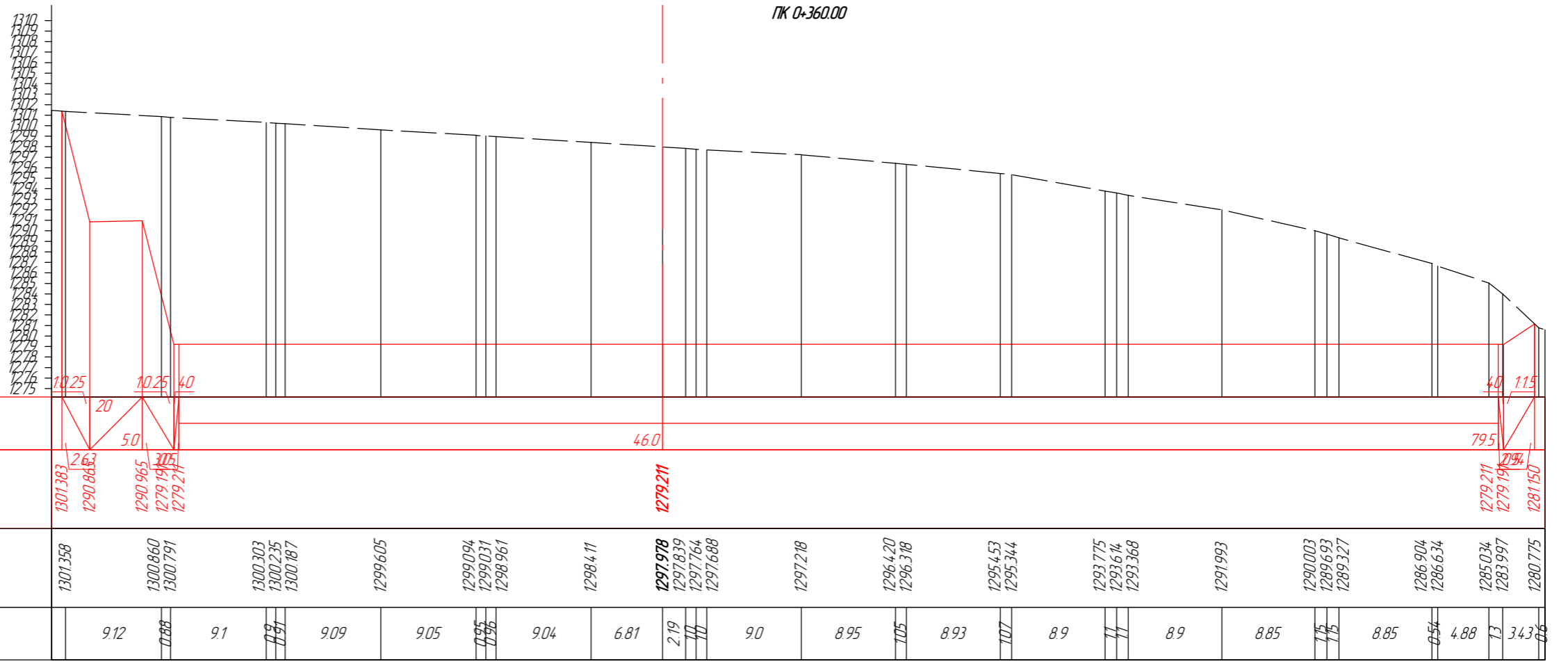

ПК 0+360.00

М 1:500



Проектные данные	Налуу, ‰, урт, м	20																40	11.5														
	Төлөвлөлтийн түвшин, м	1301.383	1290.868	1290.965	1279.211	1279.211															1279.211	1281.150											
Исхайдная существующая	Z-түвшин, м	1301.383	1300.860	1300.791	1300.303	1300.235	1300.187	1299.605	1299.094	1299.031	1298.961	1298.411	1297.978	1297.839	1297.764	1297.688	1297.218	1296.420	1296.318	1295.453	1295.344	1293.775	1293.614	1293.368	1291.993	1290.003	1289.693	1289.327	1286.904	1286.634	1285.034	1283.997	1280.775
	Зай, м	9.12	0.88	9.1	0.97	9.09	9.05	0.95	0.95	9.04	6.81	2.19	1.10	1.10	9.0	8.95	1.05	8.93	1.07	8.9	1.1	8.9	8.85	1.15	1.15	8.85	0.54	4.88	1.3	3.43	0.8		

ПК 0+370.00

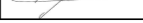
 Захиалагч: "Эрдэнэт үйлдвэр" ТӨҮГ	 Ерөнхий гүйцэтгэгч: "Соёолон Инженеринг" ХХК	 Туслан гүйцэтгэгч: "Ихэр Мөнх" ХХК	Орхон аймаг, Баян-өндөр сум, "ЭРДЭНЭТ ҮЙЛДВЭР" ТӨҮГ, Баяжуулах үйлдвэрийн хаягдлыг өтгөрүүлэх технологи нэвтрүүлэх төсөл Авто зам, зогсоолын зураг төсөл				АЗ		
			Захирал Инженер	Ч.Мөнхдам Ц.Чугандам	  	ХӨНДЛӨН ОГТ/ОЛ ТРАСС-1		Масштаб: 500	
Гүйцэтгэгсэн Хянасан	Ц.Чугандам Ч.Батмөнх	ЕГ шифр: SE29/23 ТГ шифр: 23/45	1	14		24	2023 он		

М 1500

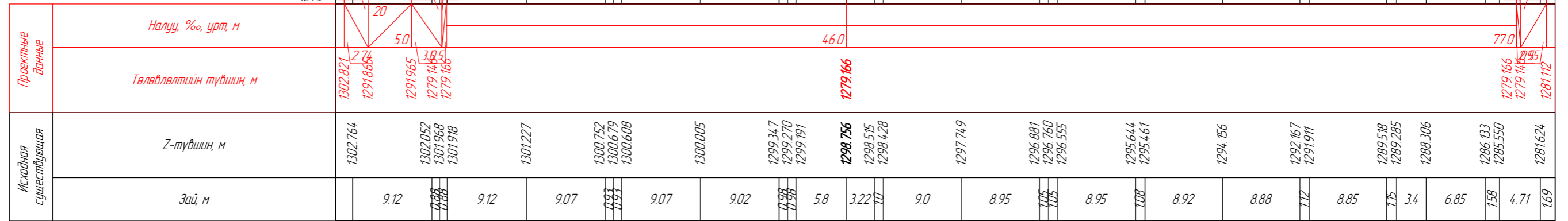

ПК 0+380.00

М 1500

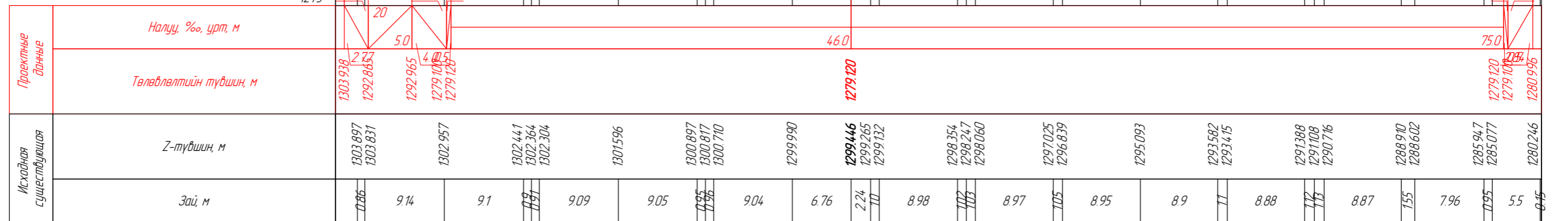

ПК 0+390.00

			Орхон аймаг, Баян-өндөр сум, "ЭРДЭНЭТ ҮЙЛДВЭР" ТӨҮГ, Баяжуулах үйлдвэрийн хаягдлыг өтгөрүүлэх технологи нэвтрүүлэх төсөл Авто зам, зогсоолын зураг төсөл				А3		
			Захирагч Инженер	Ч.Мөнхдам Ц.Уугандам			ХӨНДЛӨН ОГТ/ОЛ ТРАСС-1 Масштаб: 500 үе шат хуудас бүх хуудас		
Туслан гүйцэтгэгч: "Ихэр Мөнх" ХХК	Гүйцэтгэгч Хянасан	Ц.Уугандам Ч.Батмөнх							

М 1:500

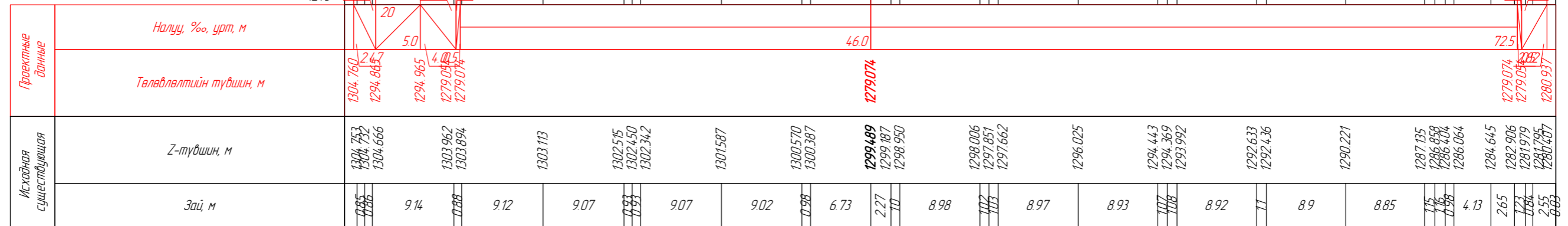





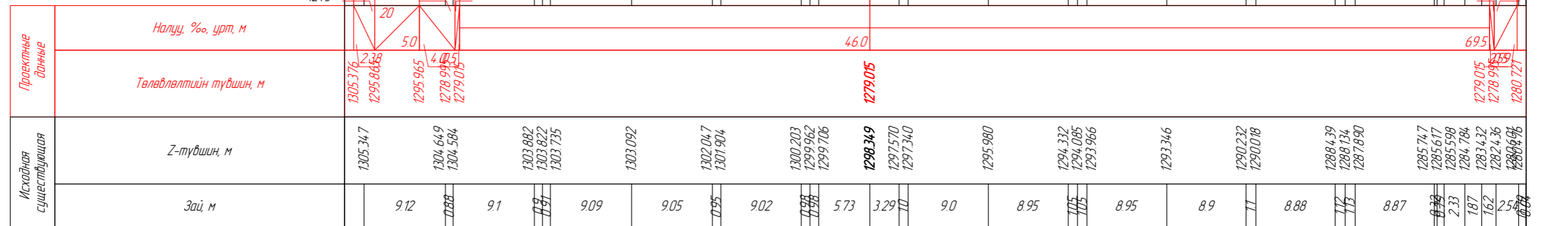

ПК 0+400.00

М 1:500

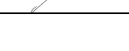

ПК 0+410.00

 Захиалагч: "Эрдэнэт үйлдвэр" ТӨҮГ	 Ерөнхий гүйцэтгэгч: "Соёолон Инженеринг" ХХК	 Туслан гүйцэтгэгч: "Ихэр Мөнх" ХХК	Орхон аймаг, Баян-өндөр сум, "ЭРДЭНЭТ ҮЙЛДВЭР" ТӨҮГ, Баяжуулах үйлдвэрийн хаягдлыг өтгөрүүлэх технологийг нэвтрүүлэх төсөл Авто зам, зогсоолын зураг төсөл			А3		
			Захирал Инженер	Ч.Мөнхдам Ц.Уугандам	 	ХӨНДЛӨН ОГТ/ЛОЛ ТРАСС-1		Масштаб: 500
Гүйцэтгэгсэн Хянасан	Ц.Уугандам Ч.Батмөнх	 	ЕГ шифр: SE29/23 ТГ шифр: 23/45		1	16	24	
					2023 он			

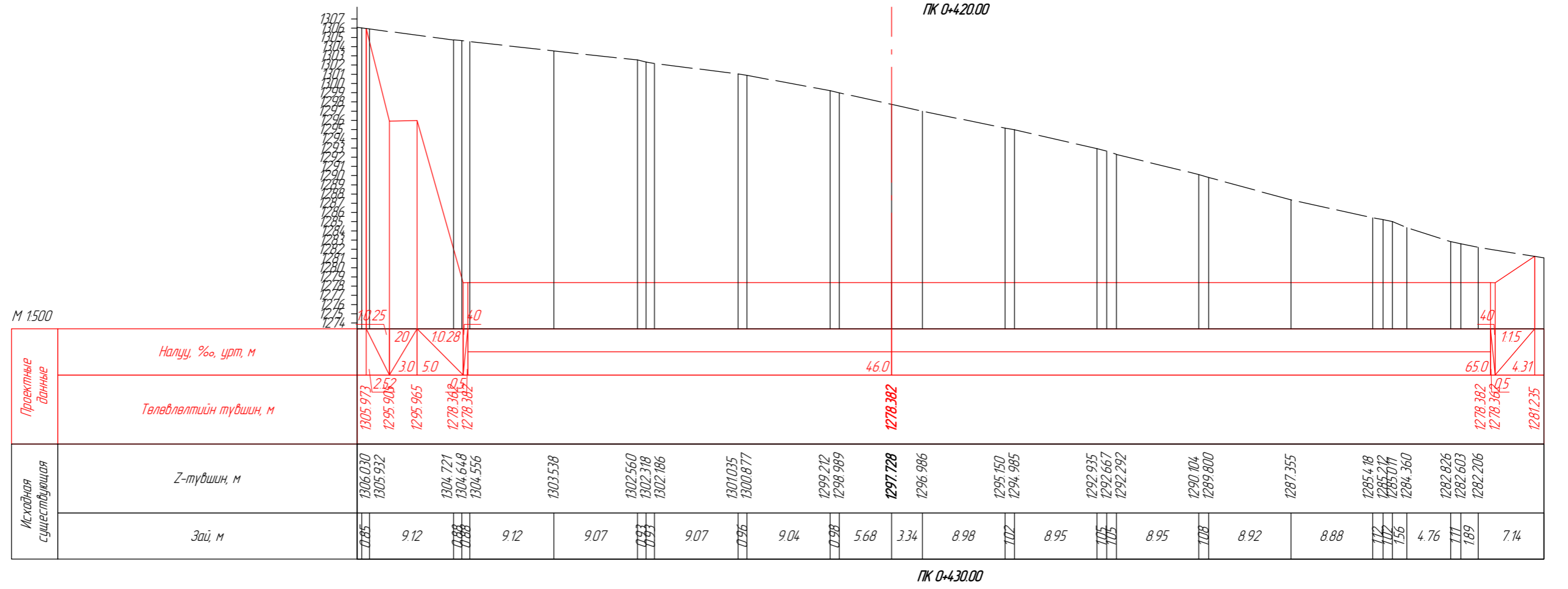
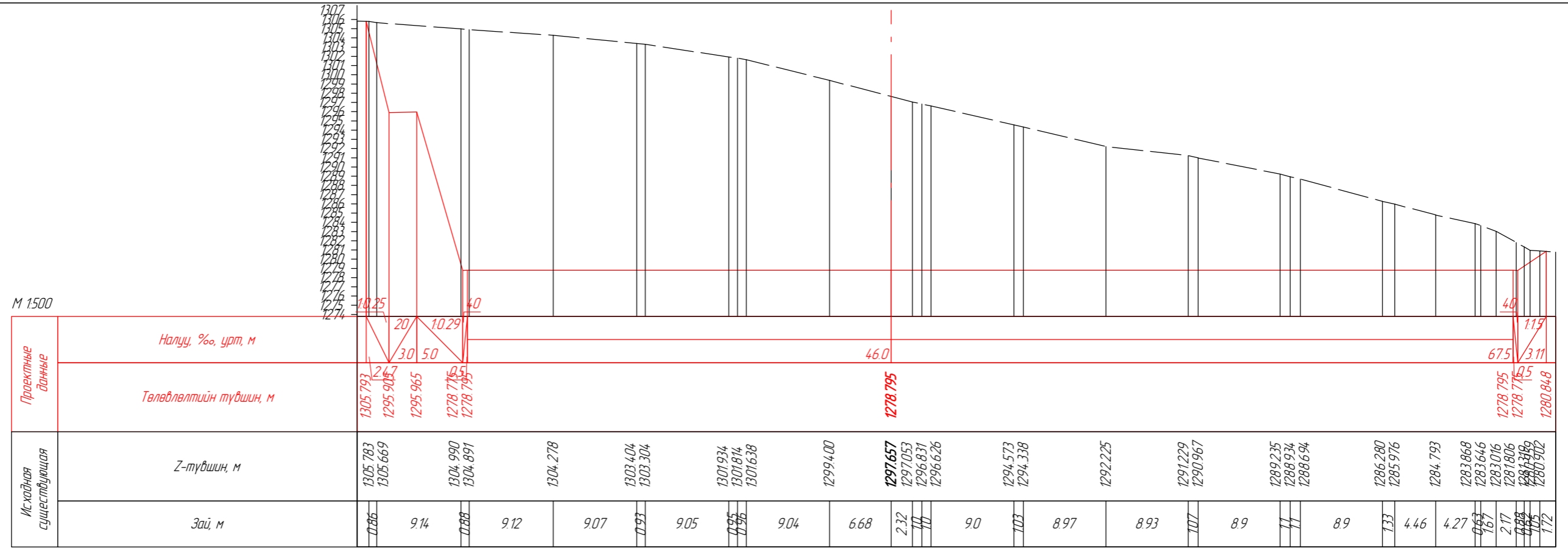



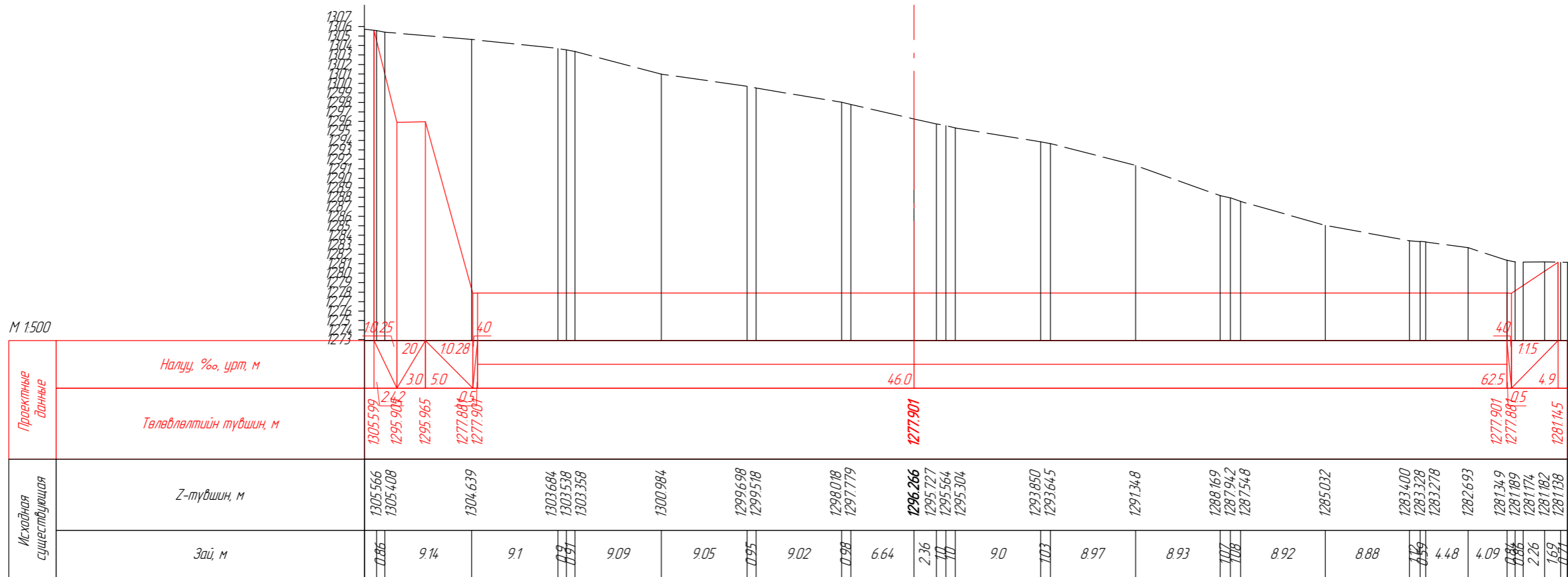

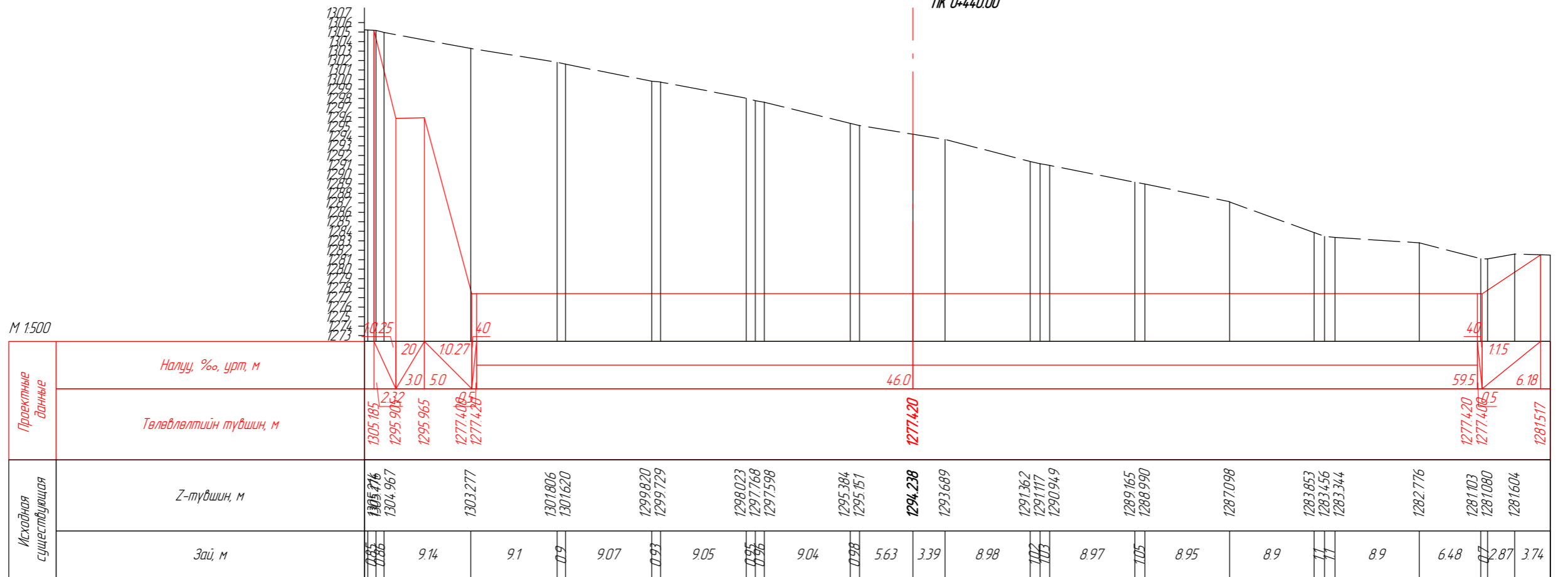

			Орхон аймаг, Баян-өндөр сум, "ЭРДЭНЭТ ҮЙЛДВЭР" ТӨҮГ, Баяжуулах үйлдвэрийн хаягдлыг өтгөрүүлэх технологи нэвтрүүлэх төсөл Авто зам, зогсоолын зураг төсөл			А3		
			Захирал	Ч.Мөнхдам		ХӨНДЛӨН ОГТ/ЛОЛ ТРАСС-1		
Инженер	Ц.Уугандам		ЕГ шифр: SE29/23			үе шат	хуудас	дүх хуудас
Гүйцэтгэсэн	Ц.Уугандам			ТГ шифр: 23/45			1	17
Хянасан	Ч.Батмөнх						2023 он	



ПК 0+440.00



ПК 0+450.00



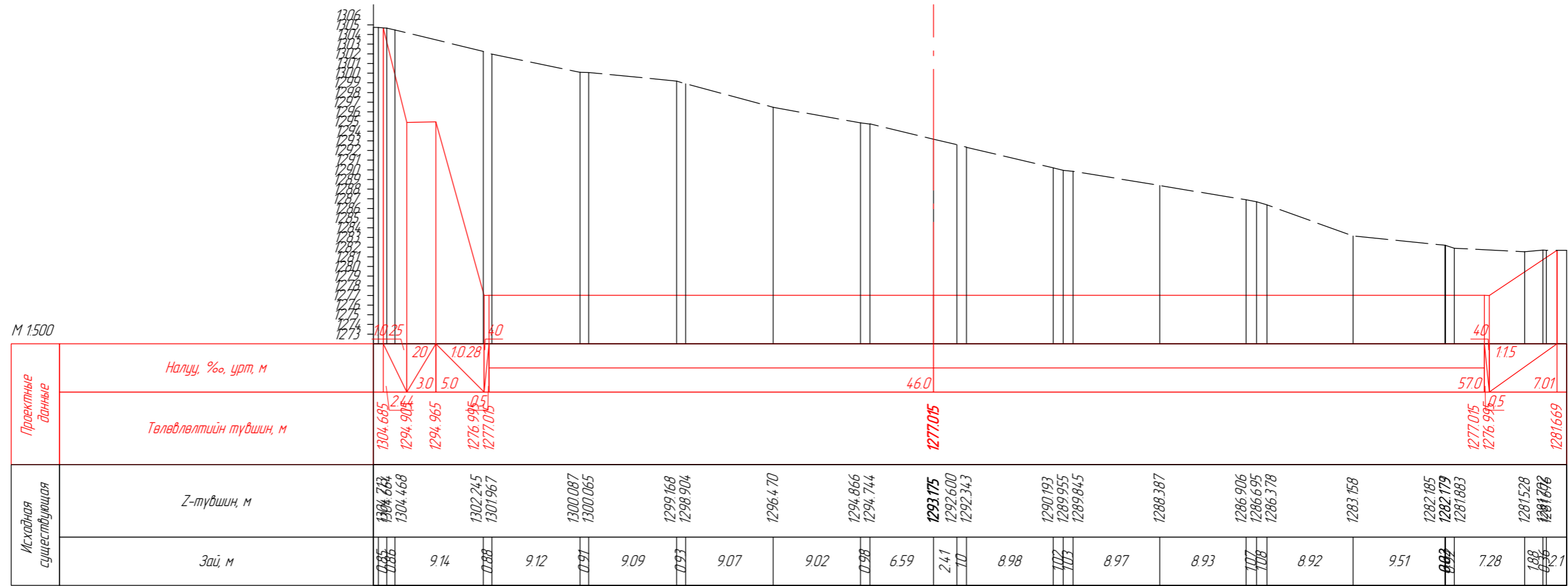

 Захиалагч: "Эрдэнэт үйлдвэр" ТӨҮГ	 Ерөнхий гүйцэтгэгч: "Соёолон Инженеринг" ХХК	 Туслан гүйцэтгэгч: "Ихэр Мөнх" ХХК	Орхон аймаг, Баян-өндөр сум, "ЭРДЭНЭТ ҮЙЛДВЭР" ТӨҮГ, Баяжуулах үйлдвэрийн хаягдлыг өтгөрүүлэх технологи нэвтрүүлэх төсөл Авто зам, зогсоолын зураг төсөл			АЗ		
			Захирал Инженер	Ч.Мөнхдам Ц.Чугандам	  	ХӨНДЛӨН ОГТ/ЛОЛ ТРАСС-1		Масштаб: 500
Гүйцэтгэгсэн Хянасан	Ц.Чугандам Ч.Батмөнх	ЕГ шифр: SE29/23 ТГ шифр: 23/45	1	18		24	2023 он	

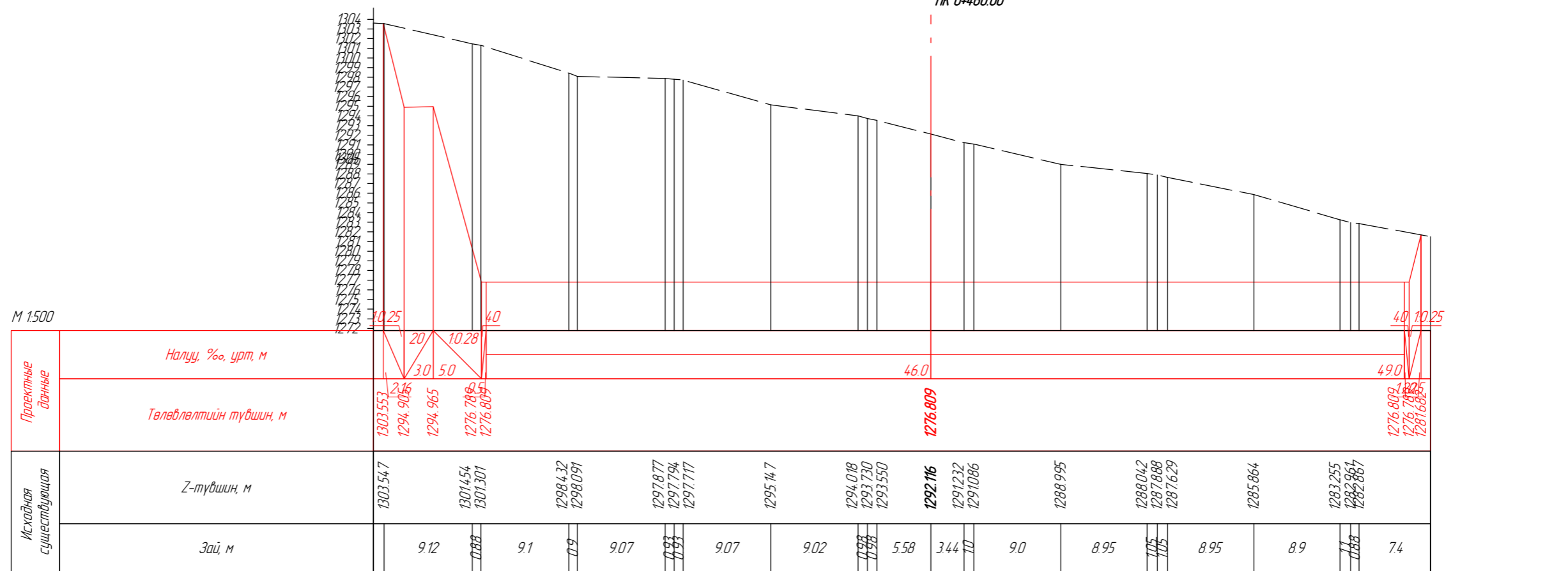

ПК 0+460.00

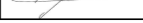

ПК 0+700.00

 Захиалагч: "Эрдэнэт Үйлдвэр" ТӨҮГ	 Ерөнхий гүйцэтгэгч: "Соёлол Инженеринг" ХХК	 Туслан гүйцэтгэгч: "Ихэр Мөнх" ХХК	Орхон аймаг, Баян-өндөр сум, "ЭРДЭНЭТ ҮЙЛДВЭР" ТӨҮГ, Баяжуулах үйлдвэрийн хаягдлыг өтгөрүүлэх технологи нэвтрүүлэх төсөл Авто зам, зогсоолын зураг төсөл			А3					
			Захирал Инженер	Ч.Мөнхдам Ц.Чугандам	  	ХӨНДЛӨН ОГТ/ОЛ ТРАСС-1			Масштаб: 500		
Гүйцэтгэгсэн Хянасан			Ц.Чугандам Ч.Батмөнх			ЕГ шифр: SE29/23 ТГ шифр: 23/45			үе шат хуудас бүх хуудас		
						1 19 24			2023 он		

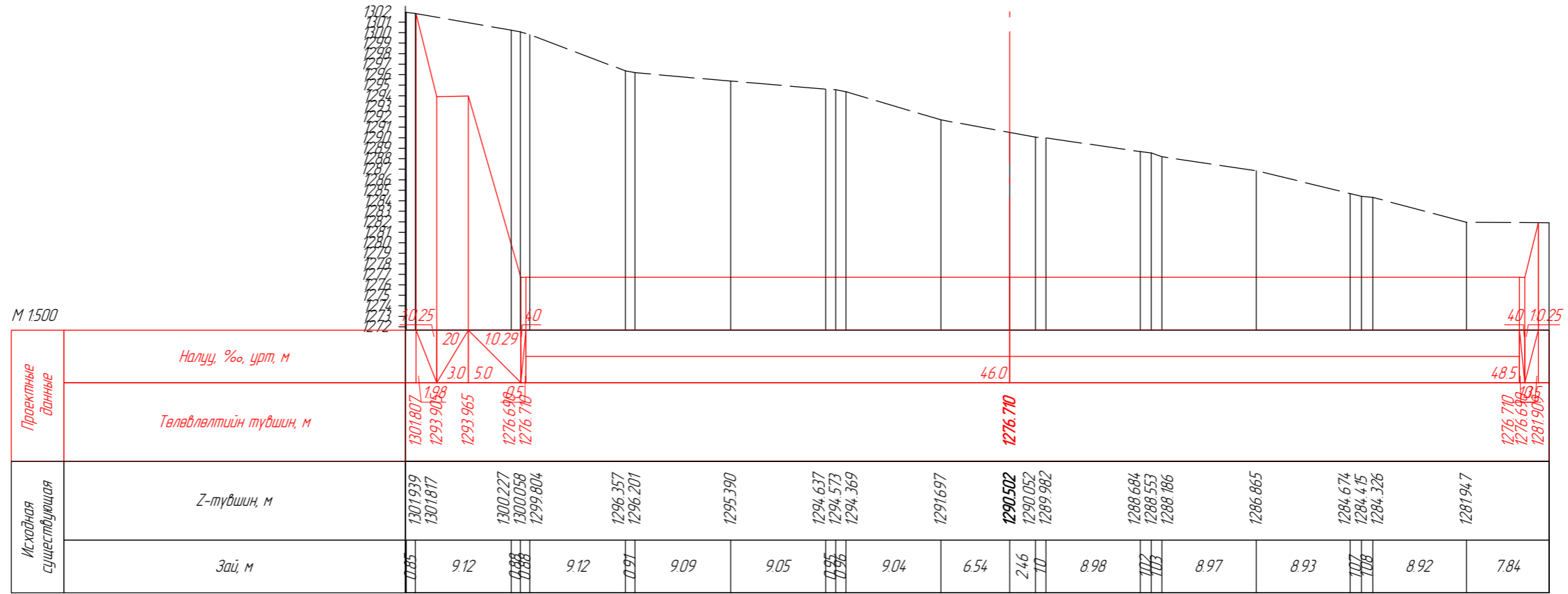

ПК 0+480.00

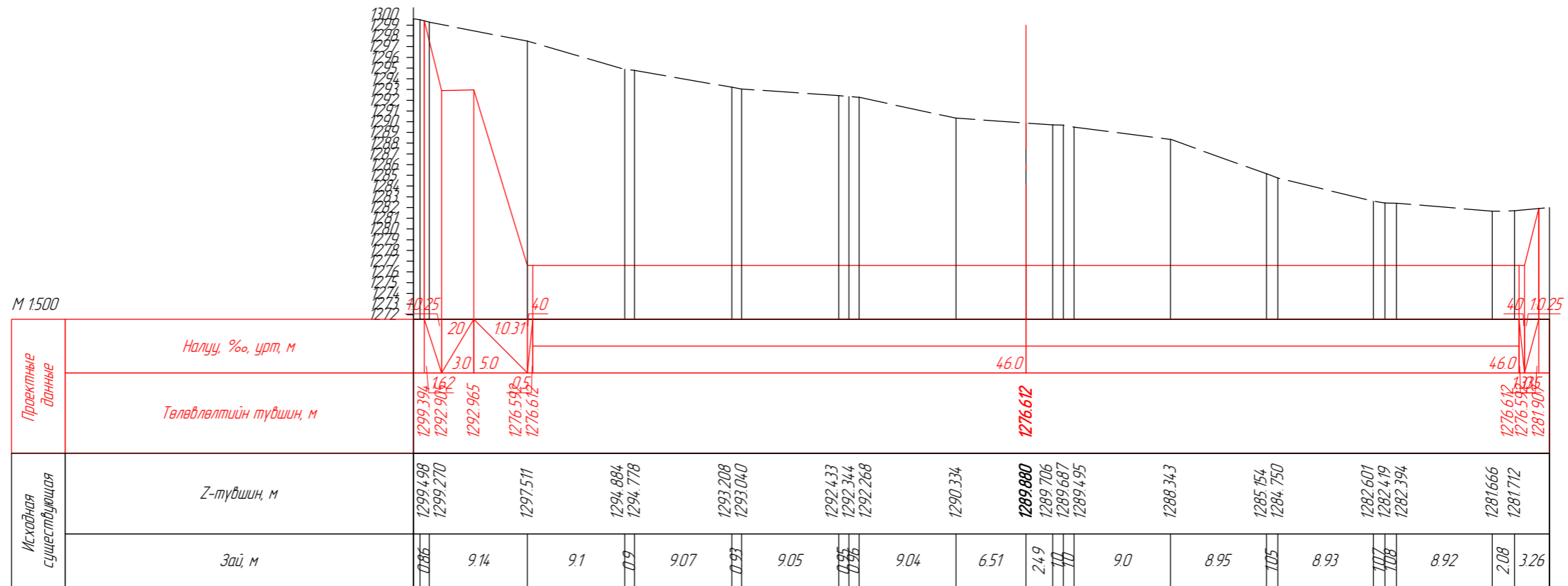

ПК 0+490.00



Захиалагч:
"Эрдэнэт үйлдвэр"
ТӨҮГ



Ерөнхий гүйцэтгэгч:
"Соёолон Инженеринг"
ХХК



Туслан гүйцэтгэгч:
"Ихэр Мөнх" ХХК

Орхон аймаг, Баян-өндөр сум, "ЭРДЭНЭТ ҮЙЛДВЭР" ТӨҮГ,
Баяжуулах үйлдвэрийн хаягдлыг өтгөрүүлэх технологи нэвтрүүлэх төсөл
Авто зам, зогсоолын зураг төсөл

Захирал	Ч.Мөнхбат	
Инженер	Ц.Чуганбат	
Гүйцэтгэгсэн	Ц.Чуганбат	
Хянасан	Ч.Батмөнх	

ХӨНДЛӨН ОГТ/ОЛ
ТРАСС-1

ЕГ шифр: SE29/23
ТГ шифр: 23/45

A3

Масштаб: 500

үе шат хуудас дүх хуудас

1 20 24

2023 он

М 1:500

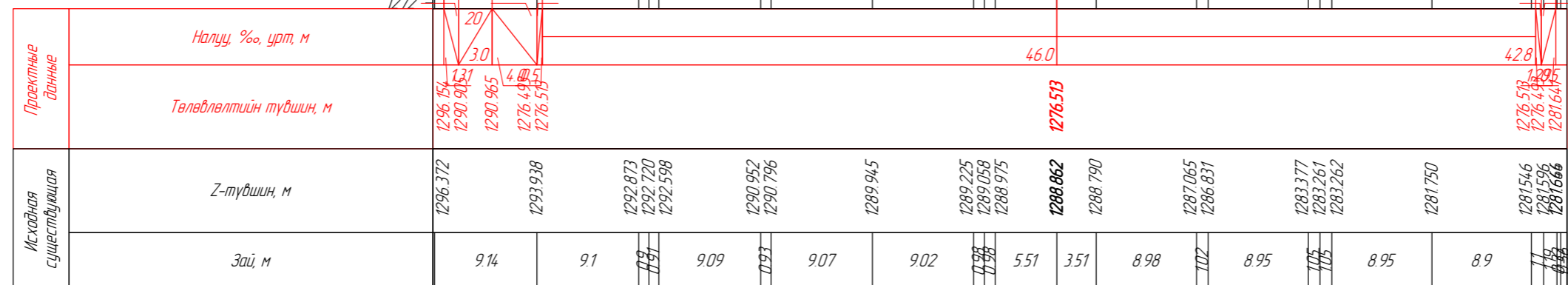





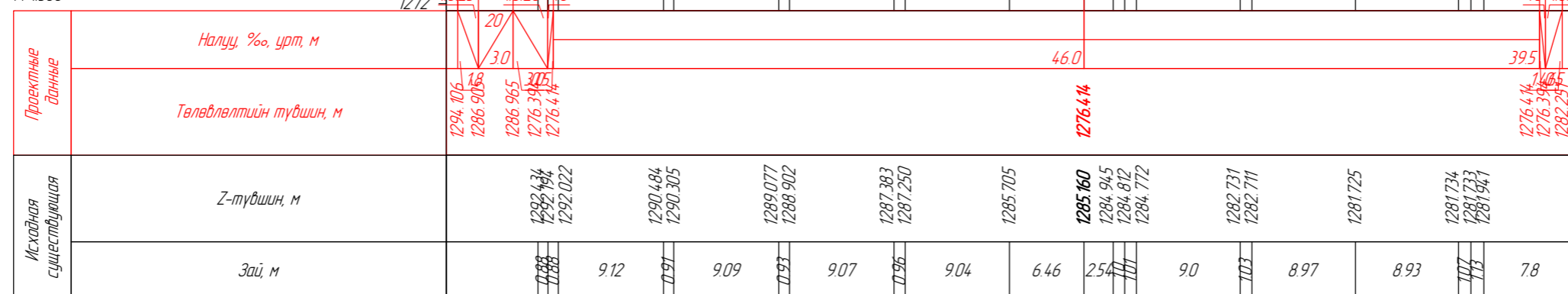

ПК 0+500.00

М 1:500



ПК 0+510.00

 Захиалагч: "Эрдэнэт Үйлдвэр" ТӨҮГ	 Ерөнхий гүйцэтгэгч: "Соёолон Инженеринг" ХХК	 Туслан гүйцэтгэгч: "Ихэр Мөнх" ХХК	Орхон аймаг, Баян-өндөр сум, "ЭРДЭНЭТ ҮЙЛДВЭР" ТӨҮГ, Баяжуулах үйлдвэрийн хаягдлыг өтгөрүүлэх технологи нэвтрүүлэх төсөл Авто зам, зогсоолын зураг төсөл			АЗ		
			Захирал Инженер	Ч.Мөнхдам Ц.Уугандам	  	ХӨНДЛӨН ОГТ/ОЛ ТРАСС-1		
Гүйцэтгэгсэн Хянасан	Ц.Уугандам Ч.Батмөнх	ЕГ шифр: SE29/23 ТГ шифр: 23/45	1	21		24	2023 он	

M 1500

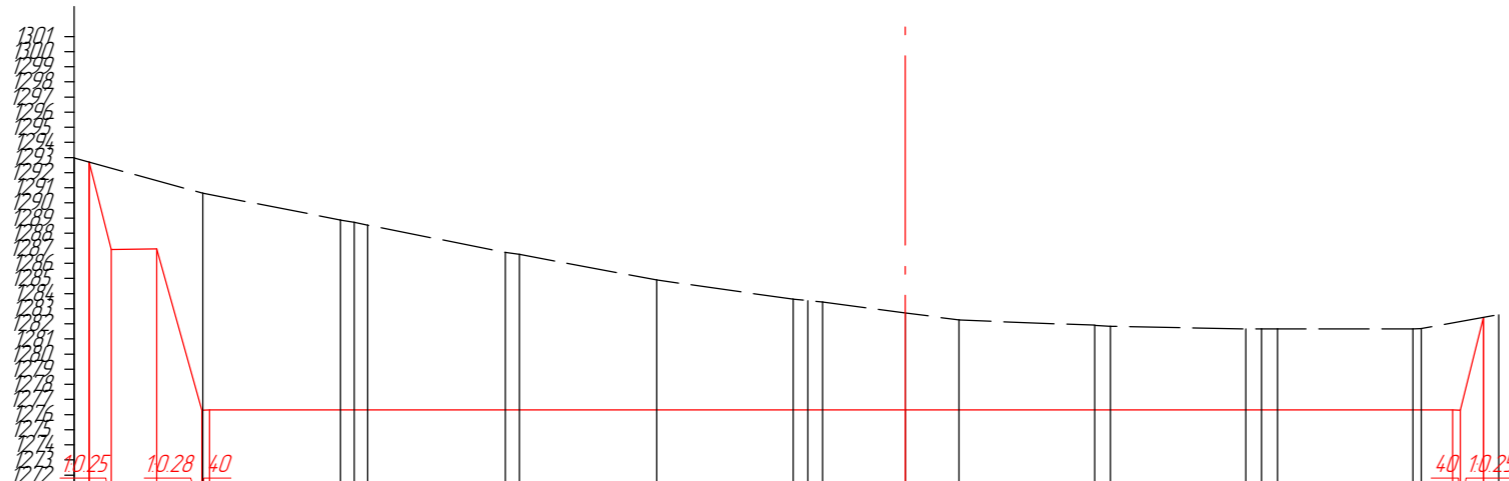

Проектные данные	Налуу, ‰, урт, м	46.0																	
	Төлөвлөлтийн түвшин, м	1292.697	1286.905	1286.965	1276.217	1276.315	1276.315	1276.315	1282.251	1281.903	1281.846	1281.672	1281.666	1281.665	1281.686				
Исхална сүжцстүшүш	Z-түвшин, м	1290.641	1288.861	1288.725	1288.530	1286.735	1286.602	1284.902	1283.643	1283.523	1283.447	1282.724	1282.251	1281.903	1281.846	1281.672	1281.666	1281.665	1281.686
	Зай, м		91	0.91	909	0.93	907	902	0.98	546	356	8.98	0.02	8.95	0.05	8.95	0.56	5.11	

ПК 0+520.00

M 1500

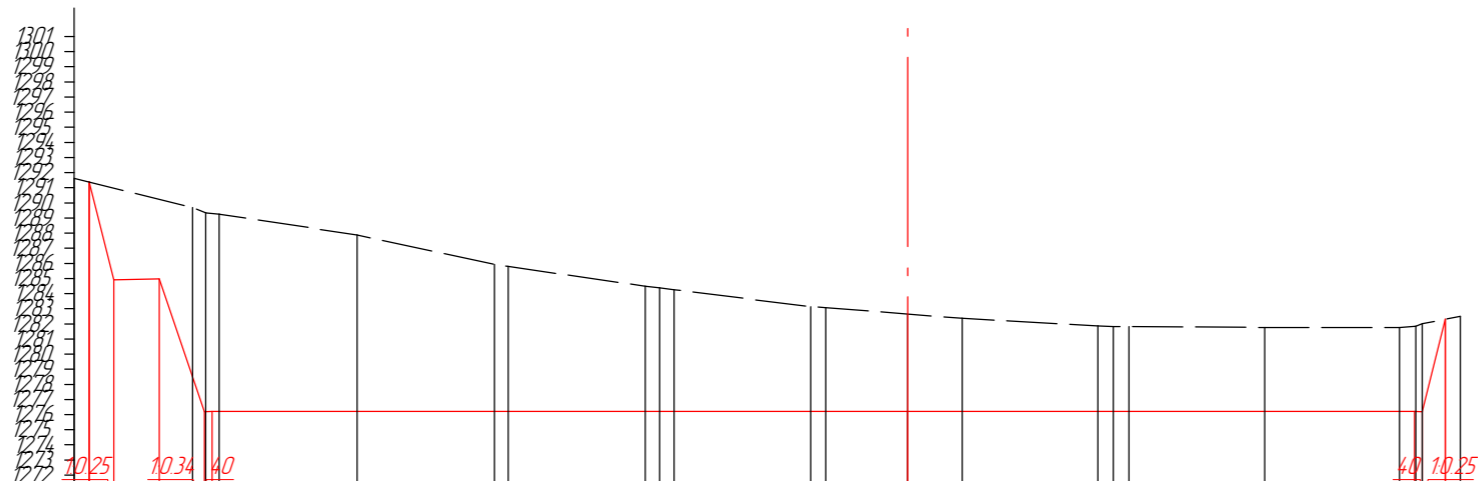

Проектные данные	Налуу, ‰, урт, м	46.0																		
	Төлөвлөлтийн түвшин, м	1291.379	1284.905	1284.965	1276.197	1276.217	1276.217	1276.217	1282.367	1281.860	1281.820	1281.815	1281.761	1281.767	1281.803					
Исхална сүжцстүшүш	Z-түвшин, м	1289.691	1289.534	1289.248	1287.871	1285.919	1285.792	1284.494	1284.382	1284.258	1283.140	1283.062	1282.643	1282.367	1281.860	1281.820	1281.815	1281.761	1281.767	1281.803
	Зай, м		0.88	9.12	9.07	0.93	9.05	0.95	0.96	9.04	0.98	543	359	8.98	0.05	8.97	8.93	0.73	2.51	

ПК 0+530.00



Захиалагч:
"Эрдэнэт Үйлдвэр"
ТӨҮГ



Ерөнхий гүйцэтгэгч:
"Соёолон Инженеринг"
ХХК



Туслан гүйцэтгэгч:
"Ихэр Мөнх" ХХК

Орхон аймаг, Баян-өндөр сум, "ЭРДЭНЭТ ҮЙЛДВЭР" ТӨҮГ, Баяжуулах үйлдвэрийн хаягдлыг өтгөрүүлэх технологи нэвтрүүлэх төсөл Авто зам, зогсоолын зураг төсөл				А3		
Захирал	Ч.Мөнхдам	[Signature]	ХӨНДЛӨН ОГТ/ОЛ ТРАСС-1			
Инженер	Ц.Ууганбат					
Гүйцэтгэгсэн	Ц.Ууганбат	[Signature]	ЕГ шифр: SE29/23			
Хянасан	Ч.Батмөнх		[Signature]	ТГ шифр: 23/45		
			Масштаб: 500			
			үе шат	хуудас	дүх хуудас	
			1	22	24	
			2023 он			

М 1500

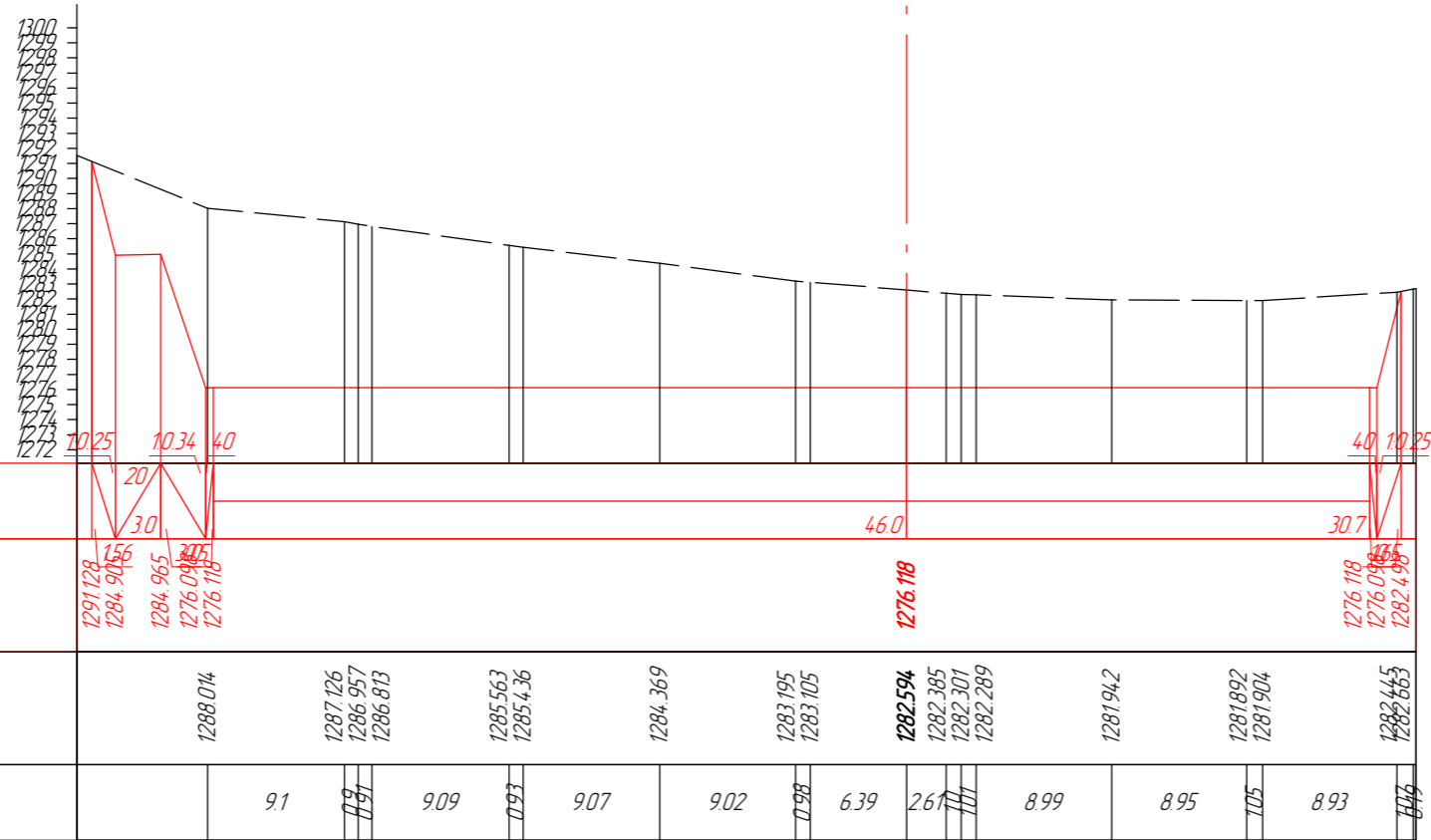

ПК 0+540.00

М 1500

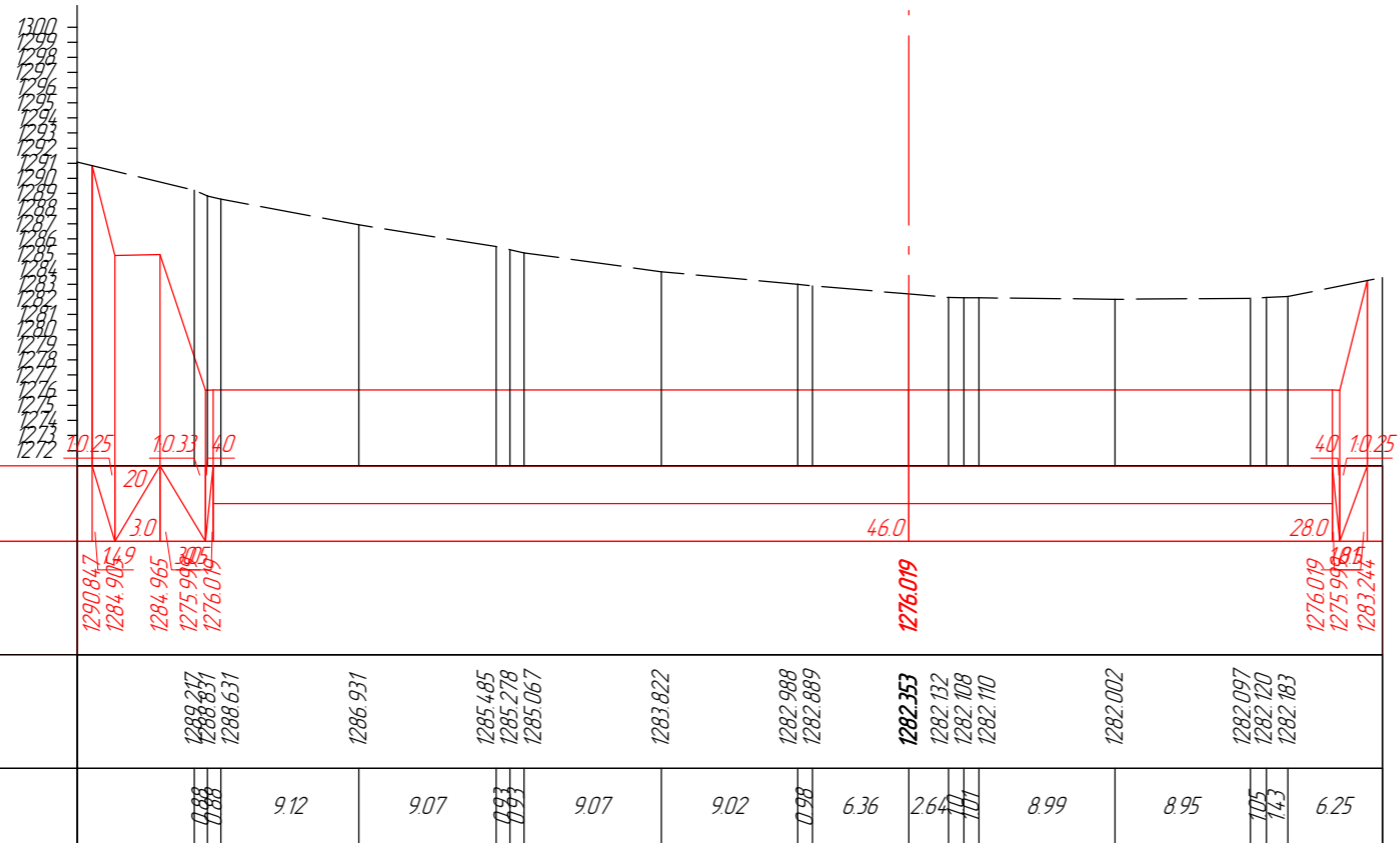

ПК 0+550.00



Захиалагч:
"Эрдэнэт үйлдвэр"
ТӨҮГ



Ерөнхий гүйцэтгэгч:
"Соёолон Инженеринг"
ХХК



Туслан гүйцэтгэгч:
"Ихэр Мөнх" ХХК

Орхон аймаг, Баян-өндөр сум, "ЭРДЭНЭТ ҮЙЛДВЭР" ТӨҮГ, Баяжуулах үйлдвэрийн хаягдлыг өтгөрүүлэх технологи нэвтрүүлэх төсөл Авто зам, зогсоолын зураг төсөл				А3		
Захирал	Ч.Мөнхдам		ХӨНДЛӨН ОГТ/ОЛ ТРАСС-1			
Инженер	Ц.Ууганбат					
Гүйцэтгэгсэн	Ц.Ууганбат		ЕГ шифр: SE29/23			
Хянасан	Ч.Батмөнх			ТГ шифр: 23/45		
				Масштаб: 500	үе шат	хуудас
			1	23	24	
			2023 он			

М 1500

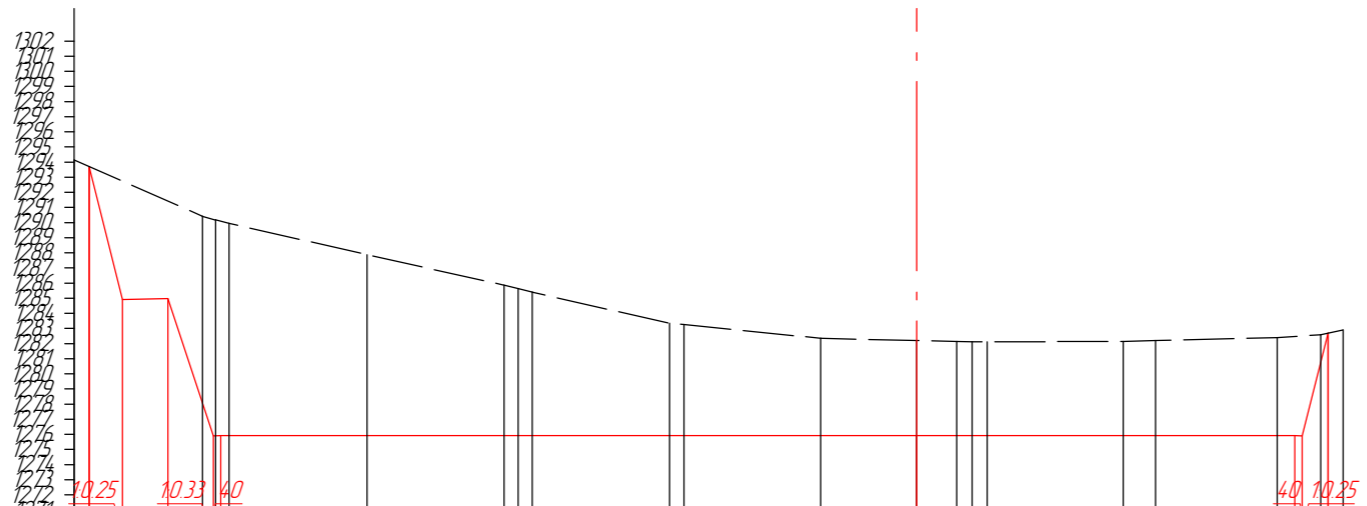

Проектные данные	Налуу, %, урт, м	10.25	20	10.33	40	46.0	25.0	40	10.25								
	Төлөвлөлтийн түвшин, м	1293.702	1284.905	1284.965	1275.908	1275.920	1275.920	1275.970	1275.908	1282.688							
Исхадная существующая	Z-түвшин, м	1290.406	1289.951	1287.884	1285.861	1285.626	1283.352	1283.256	1282.340	1282.193	1282.131	1282.108	1282.116	1282.133	1282.212	1282.396	1282.586
	Зай, м	0.88	9.12	9.07	0.93	9.07	0.96	9.04	6.34	2.66	0.01	8.99	2.14	8.04	2.86	1.9	

ПК 0+560.00

М 1500

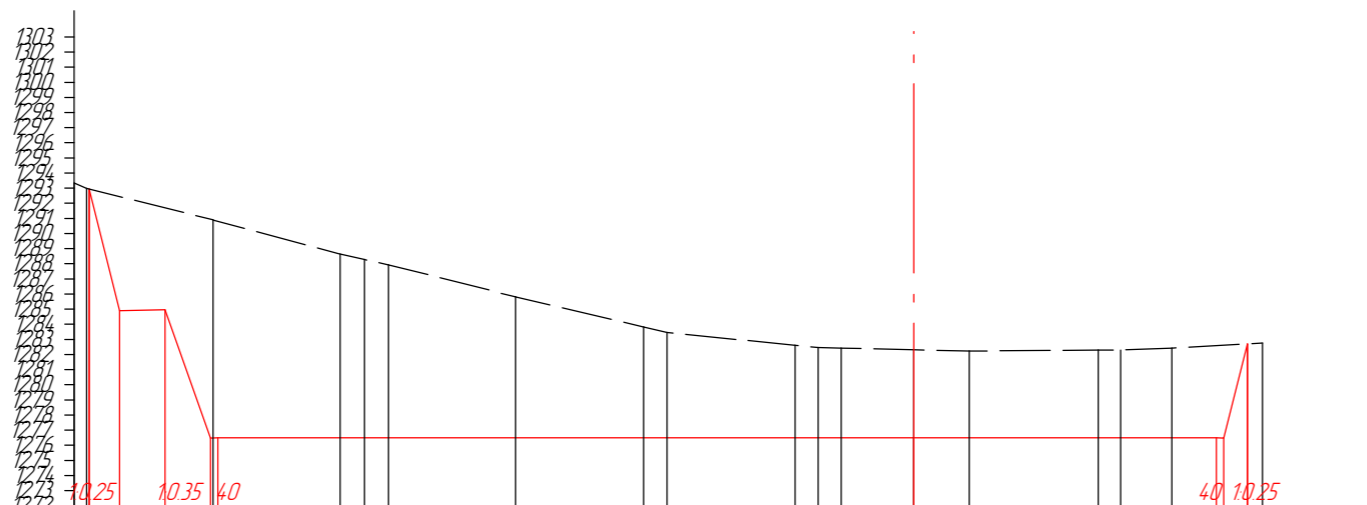

Проектные данные	Налуу, %, урт, м	10.25	20	10.35	40	46.0	20.0	40	10.25								
	Төлөвлөлтийн түвшин, м	1292.943	1284.905	1284.965	1276.488	1276.500	1276.500	1276.488	1276.500	1282.707							
Исхадная существующая	Z-түвшин, м	1292.986	1290.914	1288.649	1288.287	1287.933	1285.800	1283.809	1283.459	1282.610	1282.456	1282.420	1282.311	1282.228	1282.297	1282.299	1282.425
	Зай, м	8.36	8.4	16	1.59	8.41	8.45	1.55	8.48	1.52	1.52	4.81	3.68	8.53	1.47	3.38	6.0

ПК 0+567.50





Захиалагч:
"Эрдэнэт үйлдвэр"
ТӨҮГ



Ерөнхий гүйцэтгэгч:
"Соёлон Инженеринг"
ХХК



Туслан гүйцэтгэгч:
"Ихэр Мөнх" ХХК

Орхон аймаг, Баян-өндөр сум, "ЭРДЭНЭТ ҮЙЛДВЭР" ТӨҮГ, Баяжуулах үйлдвэрийн хаягдлыг өтгөрүүлэх технологи нэвтрүүлэх төсөл Авто зам, зогсоолын зураг төсөл				А3				
Захирал	Ч.Мөнхдам	  	ХӨНДЛӨН ОГТ/ОЛ ТРАСС-1			Масштаб: 500		
Инженер	Ц.Уугандам		Гүйцэтгэсэн	Ц.Уугандам	ЕГ шифр: SE29/23	үе шат	хуудас	бүх хуудас
Хянасан	Ч.Батмөнх	ТГ шифр: 23/45	1	24	24	2023 он		



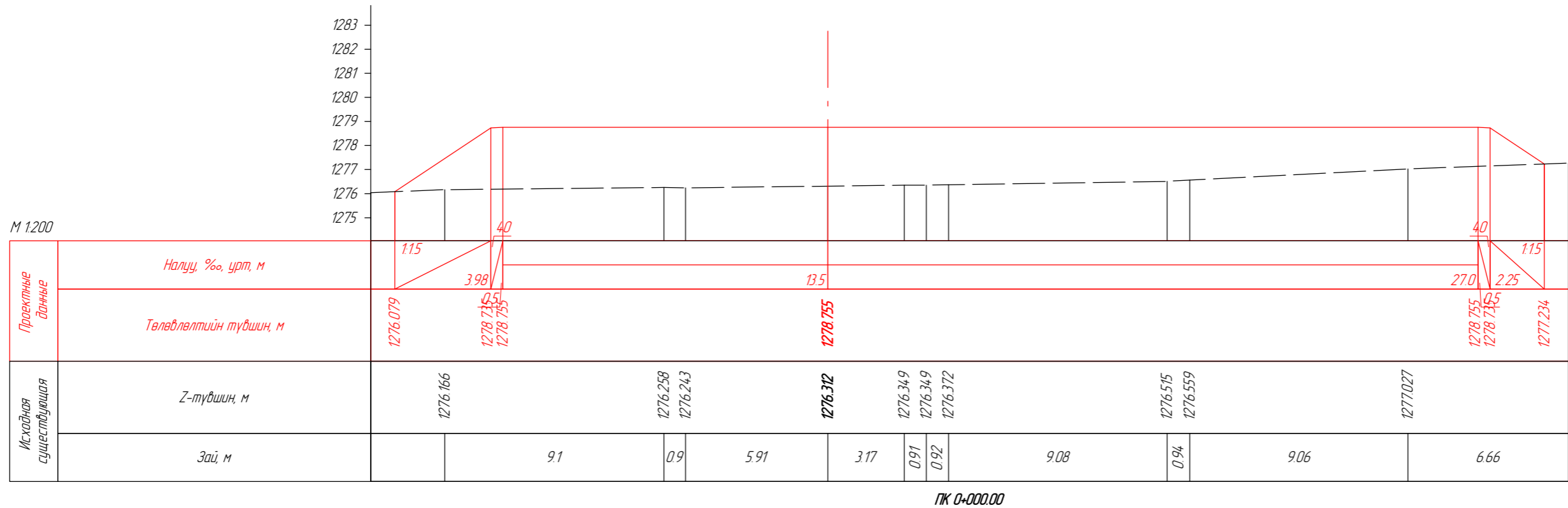

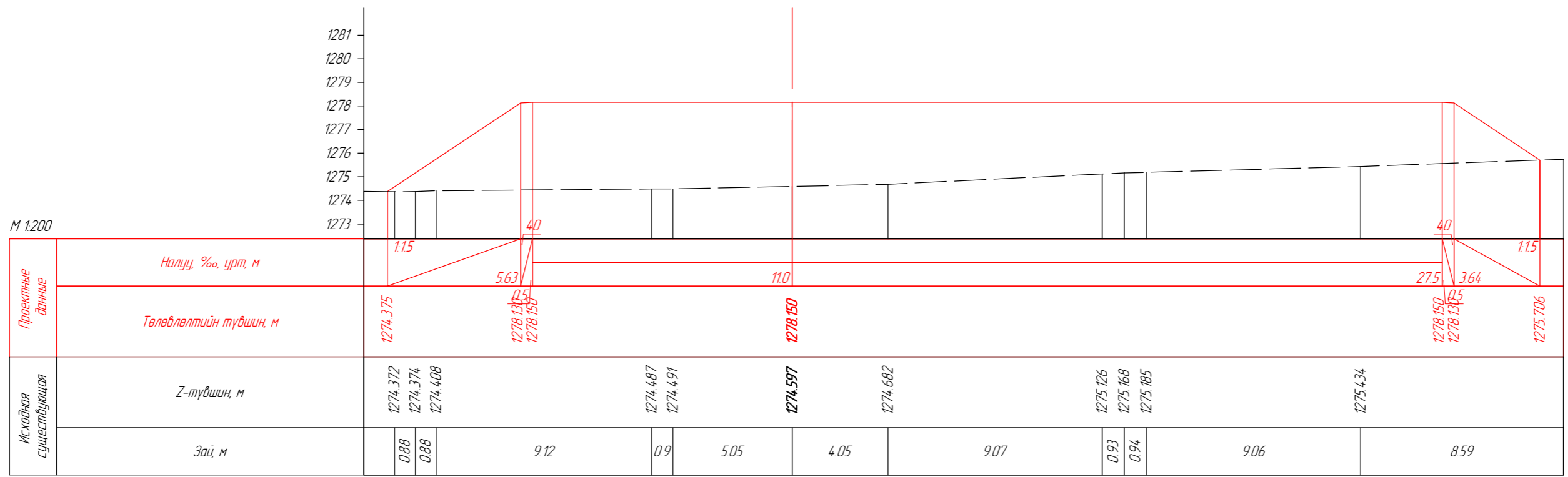

ХӨНДЛӨН ОГТЛОЛ
ТРАСС-2



ПК 0+000.00



ПК 0+020.00

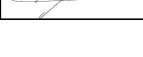

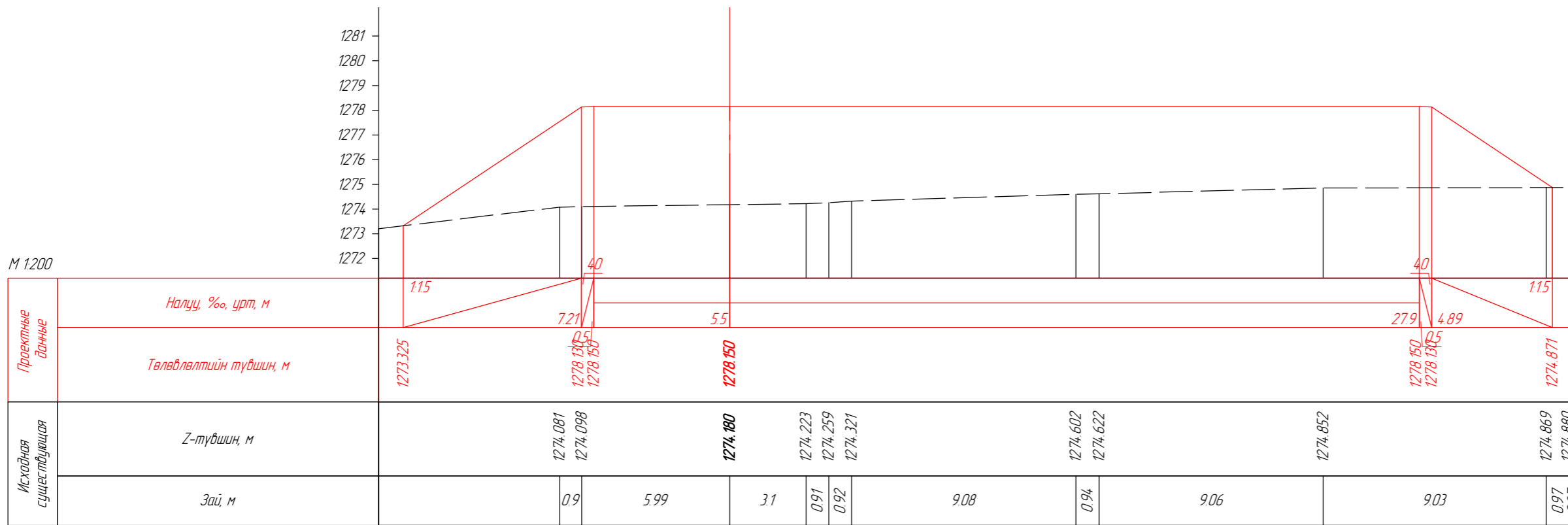

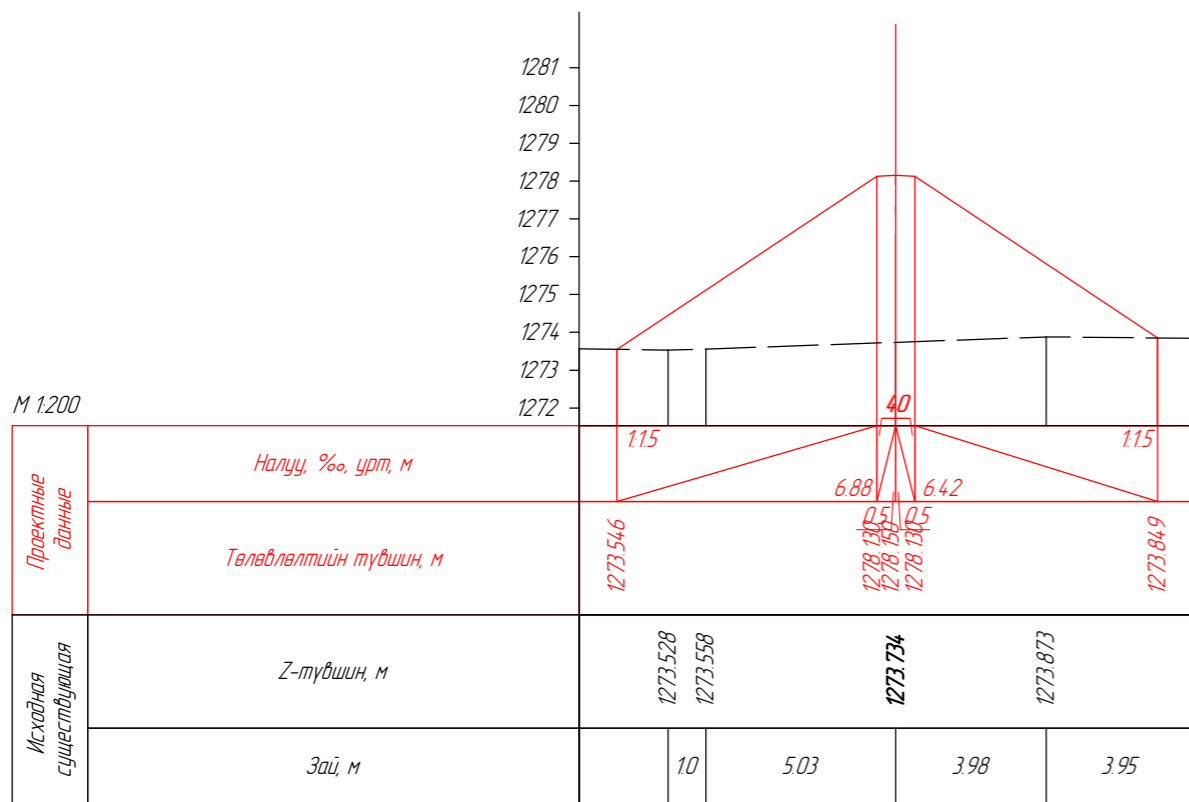

 Захиалагч: "Эрдэнэт үйлдвэр" ТӨҮГ	 Ерөнхий гүйцэтгэгч: "Соёолон Инженеринг" ХХК	 Туслан гүйцэтгэгч: "Ихэр Мөнх" ХХК	Орхон аймаг, Баян-өндөр сум, "ЭРДЭНЭТ ҮЙЛДВЭР" ТӨҮГ, Баяжуулах үйлдвэрийн хаягдлыг өтгөрүүлэх технологи нэвтрүүлэх төсөл Авто зам, зогсоолын зураг төсөл			А3		
			Захирал Инженер	Ч.Мөнхдам Ц.Чугандам	 	ХӨНДЛӨН ОГТ/ОЛ ТРАСС-2		Масштаб: 500
			Гүйцэтгэсэн Хянасан	Ц.Чугандам Ч.Батмөнх	 	ЕГ шифр: SE29/23 ТГ шифр: 23/45	1 1 2 2023 он	



ПК 0+040.00



ПК 0+059.90

 Захиалагч: "Эрдэнэт үйлдвэр" ТӨҮГ	 Ерөнхий гүйцэтгэгч: "Соёолон Инженеринг" ХХК	 Туслан гүйцэтгэгч: "Ихэр Мөнх" ХХК	Орхон аймаг, Баян-өндөр сум, "ЭРДЭНЭТ ҮЙЛДВЭР" ТӨҮГ, Баяжуулах үйлдвэрийн хаягдлыг өтгөрүүлэх технологи нэвтрүүлэх төсөл Авто зам, зогсоолын зураг төсөл			АЗ		
			Захирал Инженер	Ч.Мөнхдам Ц.Чугандам	  	ХӨНДЛӨН ОГТ/ОЛ ТРАСС-2		
Гүйцэтгэгсэн Хянасан	Ц.Чугандам Ч.Батмөнх	ЕГ шифр: SE29/23 ТГ шифр: 23/45	1	2		2	2023 он	

ХӨНДЛӨН ОГТЛОЛ
ТРАСС-3

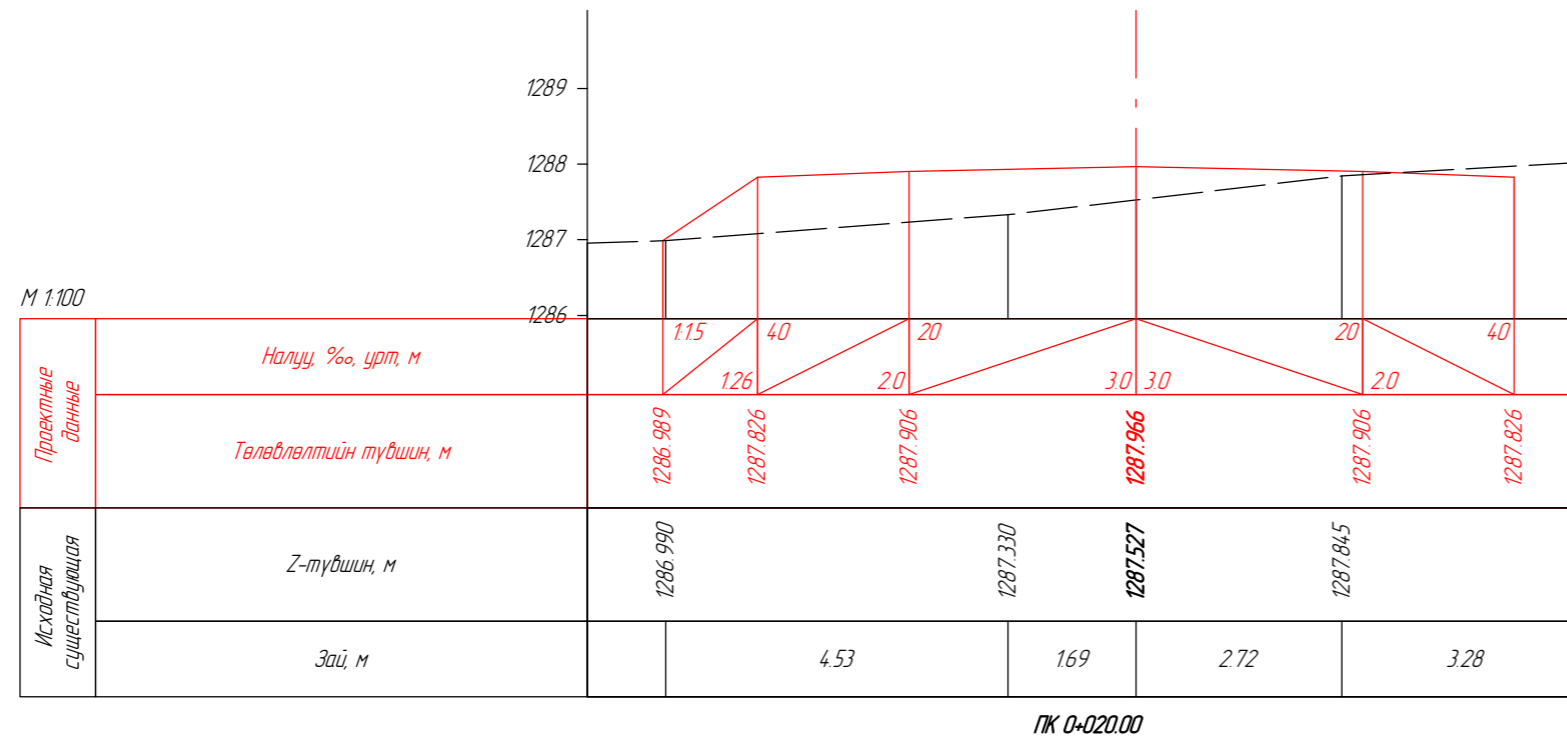
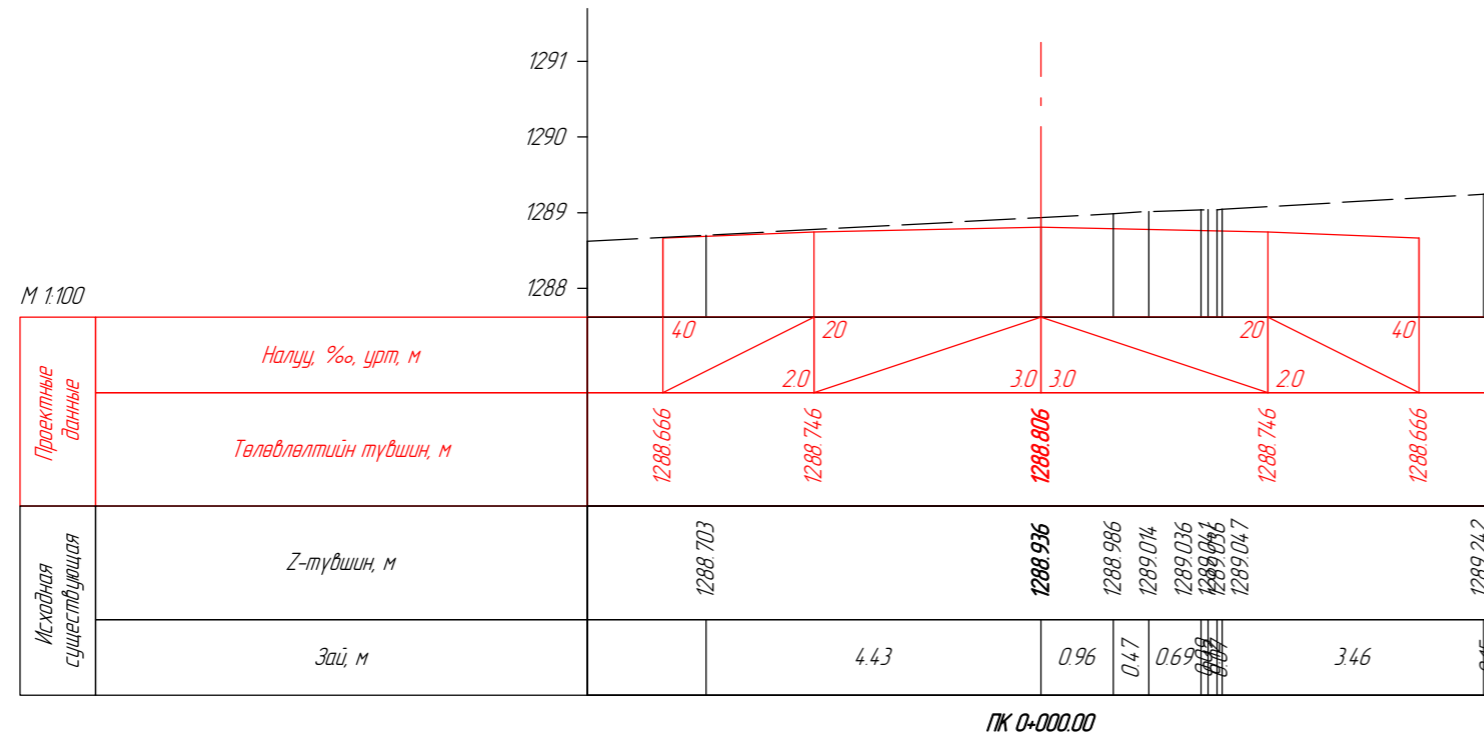

Захиалагч:
"Эрдэнэт үйлдвэр"
ТӨҮГ



Ерөнхий гүйцэтгэгч:
"Соёолон Инженеринг"
ХХК



Туслан гүйцэтгэгч:
"Ихэр Мөнх" ХХК

Орхон аймаг, Баян-өндөр сум, "ЭРДЭНЭТ ҮЙЛДВЭР" ТӨҮГ,
Баяжуулах үйлдвэрийн хаягдлыг өтгөрүүлэх технологи нэвтрүүлэх төсөл
Авто зам, зогсоолын зураг төсөл

Захирал	Ч.Мөнхбат	
Инженер	Ц.Ууганбат	
Гүйцэтгэсэн	Ц.Ууганбат	
Хянасан	Ч.Батмөнх	

ХӨНДЛӨН ОГТ/ОЛ
ТРАСС-3

ЕГ шифр: SE29/23
ТГ шифр: 23/45

А3		
Масштаб: 500		
үе шат	хуудас	дүх хуудас
1	1	15
2023 он		

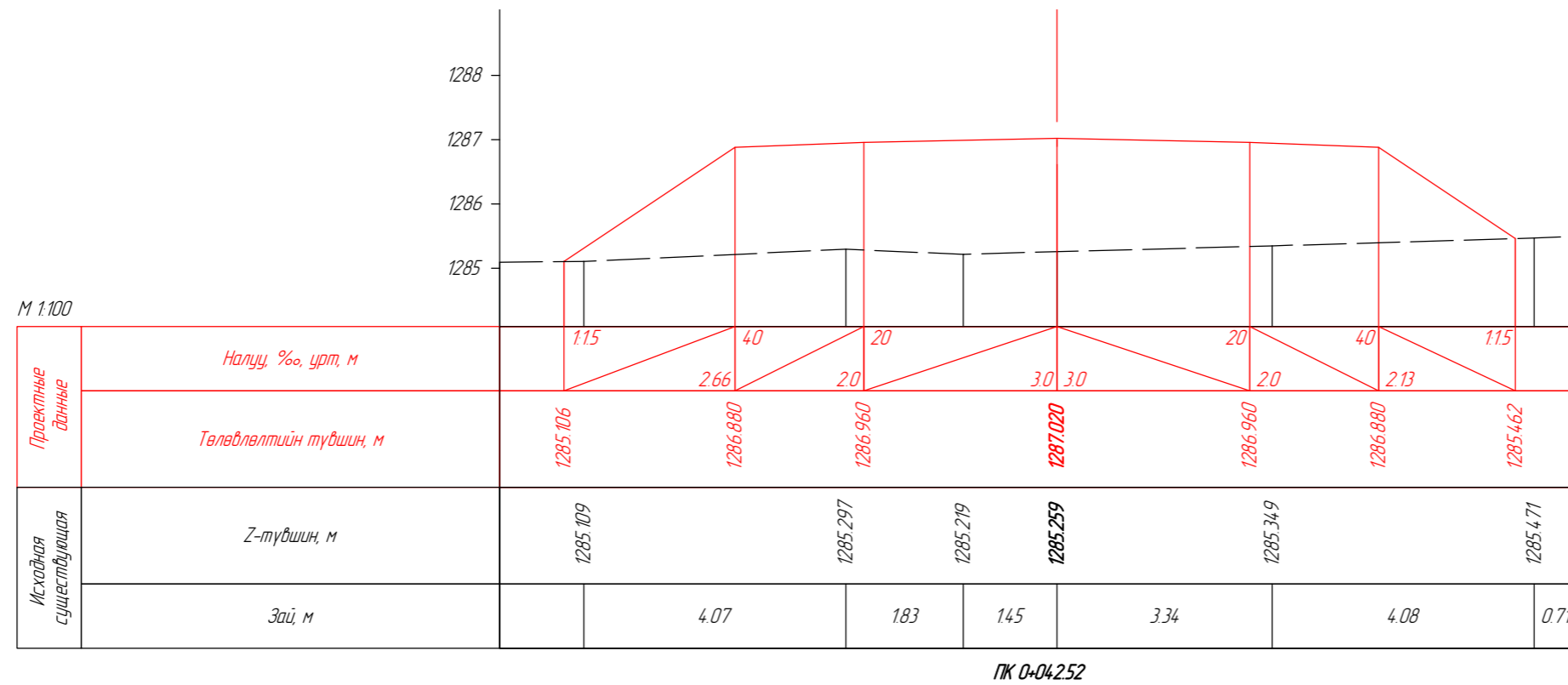
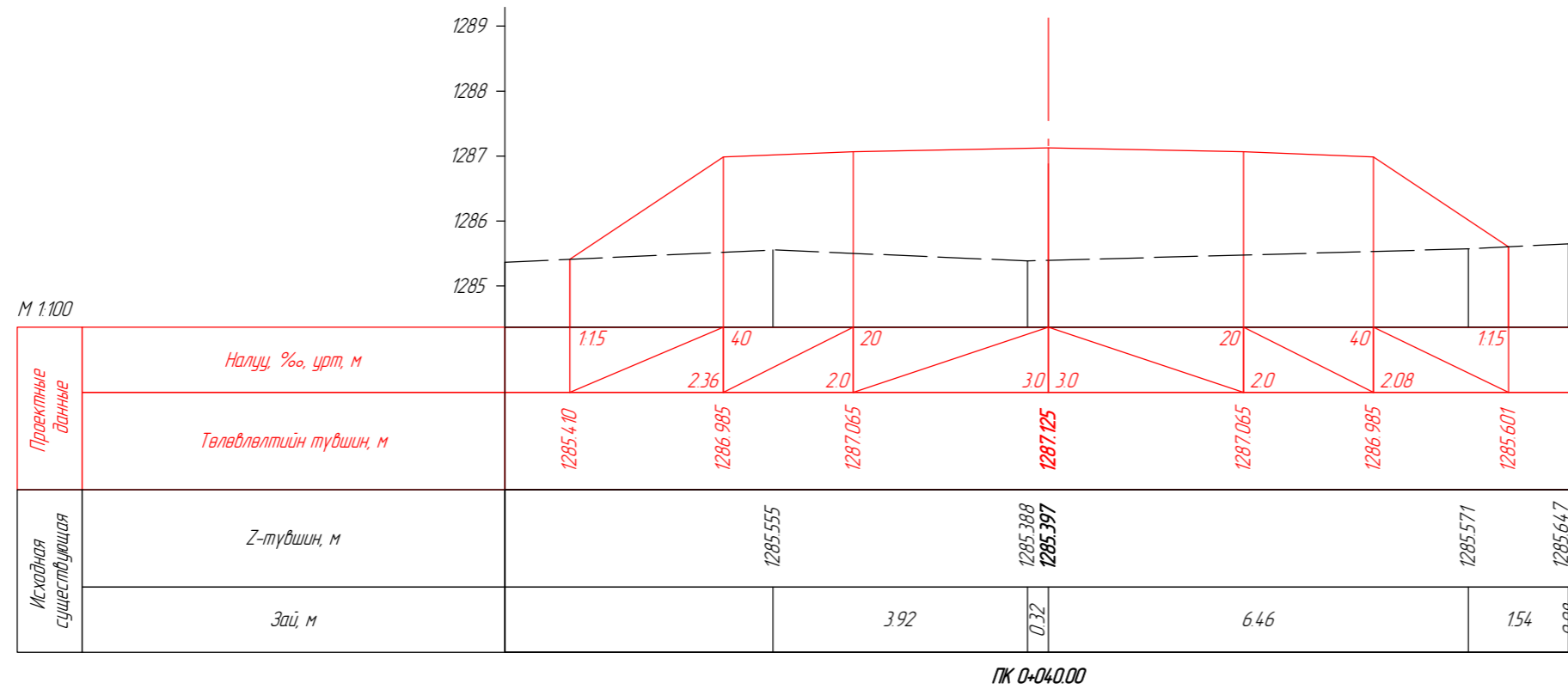

Захиалагч:
"Эрдэнэт үйлдвэр"
ТӨҮГ



Ерөнхий гүйцэтгэгч:
"Соёолон Инженеринг"
ХХК



Туслан гүйцэтгэгч:
"Ихэр Мөнх" ХХК

Орхон аймаг, Баян-өндөр сум, "ЭРДЭНЭТ ҮЙЛДВЭР" ТӨҮГ, Баяжуулах үйлдвэрийн хаягдлыг өтгөрүүлэх технологи нэвтрүүлэх төсөл Авто зам, зогсоолын зураг төсөл				А3		
Захирал	Ч.Мөнхдам		ХӨНДЛӨН ОГТ/ОЛ ТРАСС-3			
Инженер	Ц.Ууганбат					
Гүйцэтгэгсэн	Ц.Ууганбат		ЕГ шифр: SE29/23			
Хянасан	Ч.Батмөнх			ТГ шифр: 23/45		
				Масштаб: 500	үе шат	хуудас
			1	2	15	
			2023 он			

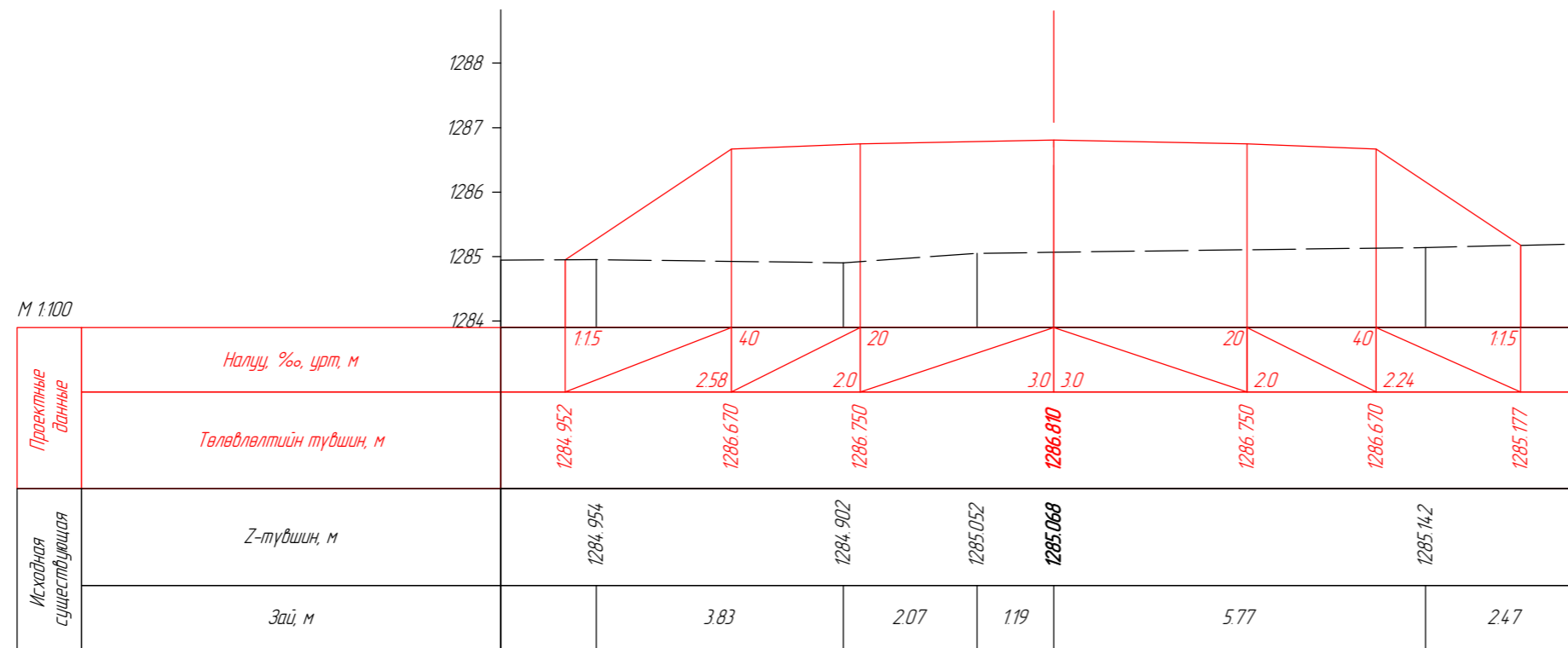

ПК 0+047.52

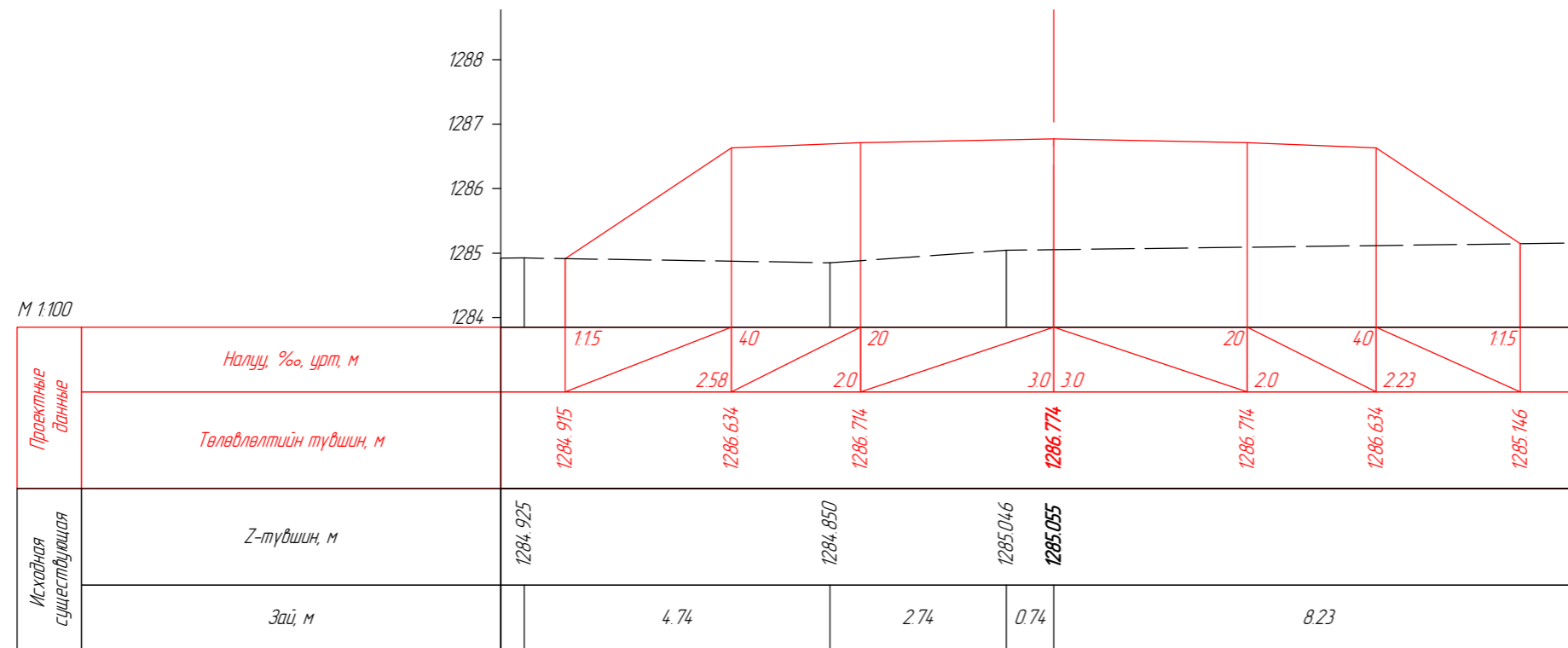

ПК 0+048.36



Захиалагч:
"Эрдэнэт үйлдвэр"
ТӨҮГ



Ерөнхий гүйцэтгэгч:
"Соёолон Инженеринг"
ХХК



Туслан гүйцэтгэгч:
"Ихэр Мөнх" ХХК

Орхон аймаг, Баян-өндөр сум, "ЭРДЭНЭТ ҮЙЛДЭВЭР" ТӨҮГ, Баяжуулах үйлдвэрийн хаягдлыг өтгөрүүлэх технологи нэвтрүүлэх төсөл Авто зам, зогсоолын зураг төсөл				А3		
Захирал	Ч.Мөнхдам	[Signature]	ХӨНДЛӨН ОГТ/ОЛ ТРАСС-3			
Инженер	Ц.Ууганбат					
Гүйцэтгэгсэн	Ц.Ууганбат	[Signature]	ЕГ шифр: SE29/23			
Хянасан	Ч.Батмөнх		[Signature]	ТГ шифр: 23/45		
			Масштаб: 500	үе шат	хуудас	бүх хуудас
			1	3	15	
			2023 он			

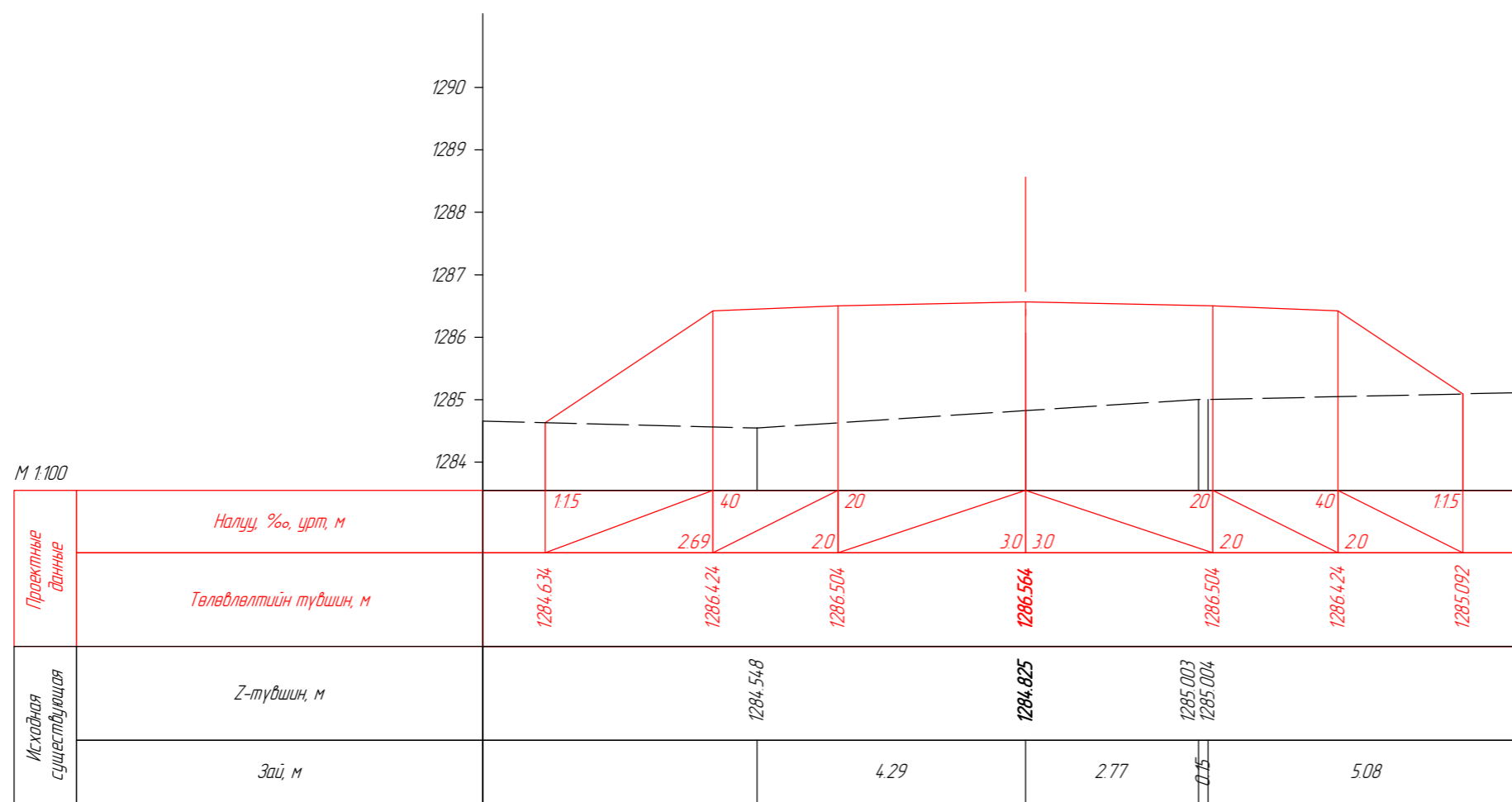

ПК 0+053.35

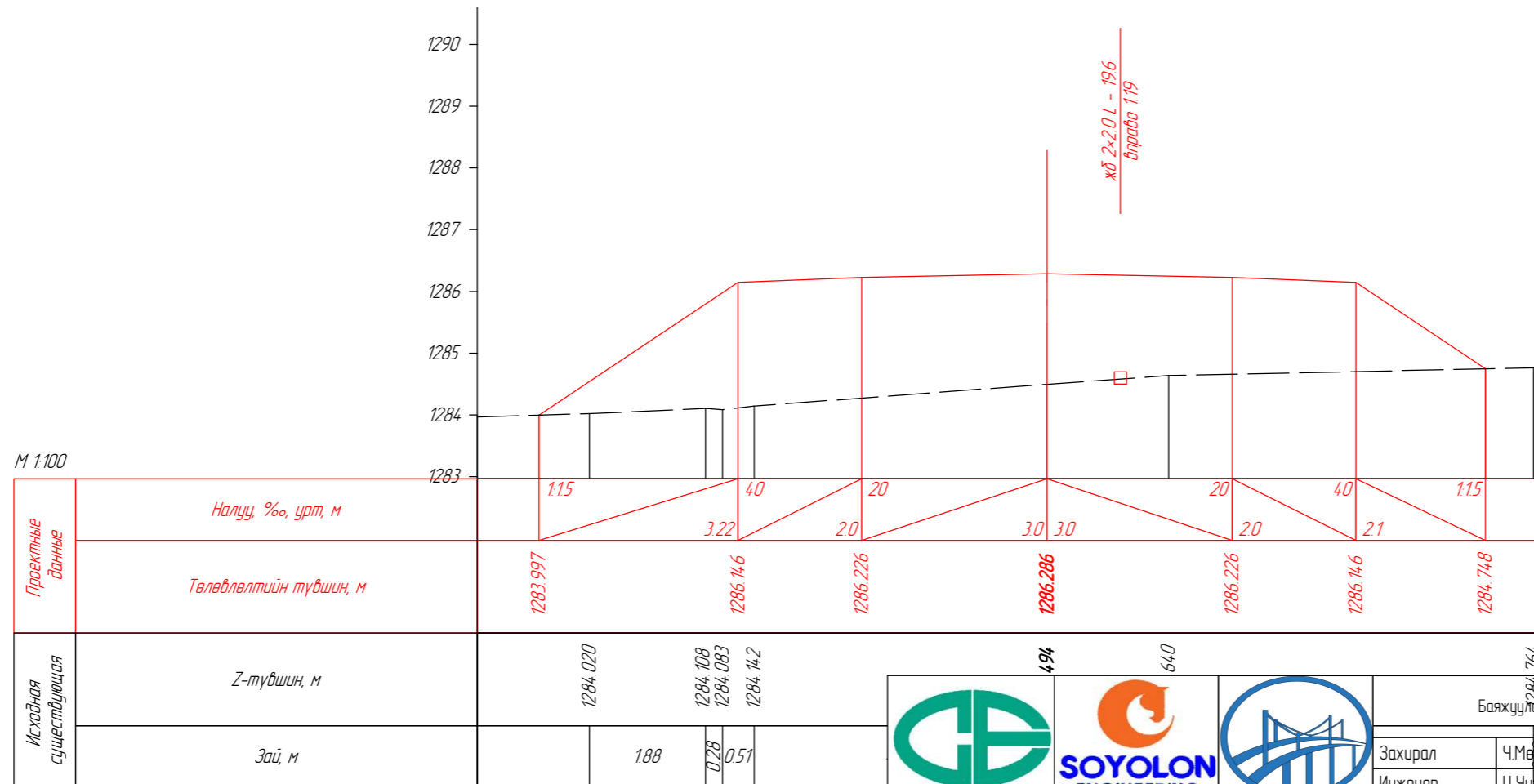

Захиуц: ПК 0+059.99
"Эрдэнэт үйлдвэр" ТӨҮГ

Ерөнхий гүйцэтгэгч:
"Соёлол Инженеринг" ХХК

Туслан гүйцэтгэгч:
"Ихэр Мөнх" ХХК

Захирал	Ч.Мөнхбат
Инженер	Ц.Ууганбат
Гүйцэтгэгсэн	Ц.Ууганбат
Хянасан	Ч.Батмөнх

Хөндлөн огтлол ТРАСС-3		
ЕГ шифр: SE29/23		
ТГ шифр: 23/45		

А3		
Масштаб: 500		
үе шат	хуудас	дүх хуудас
1	4	15
2023 он		

М 1:100

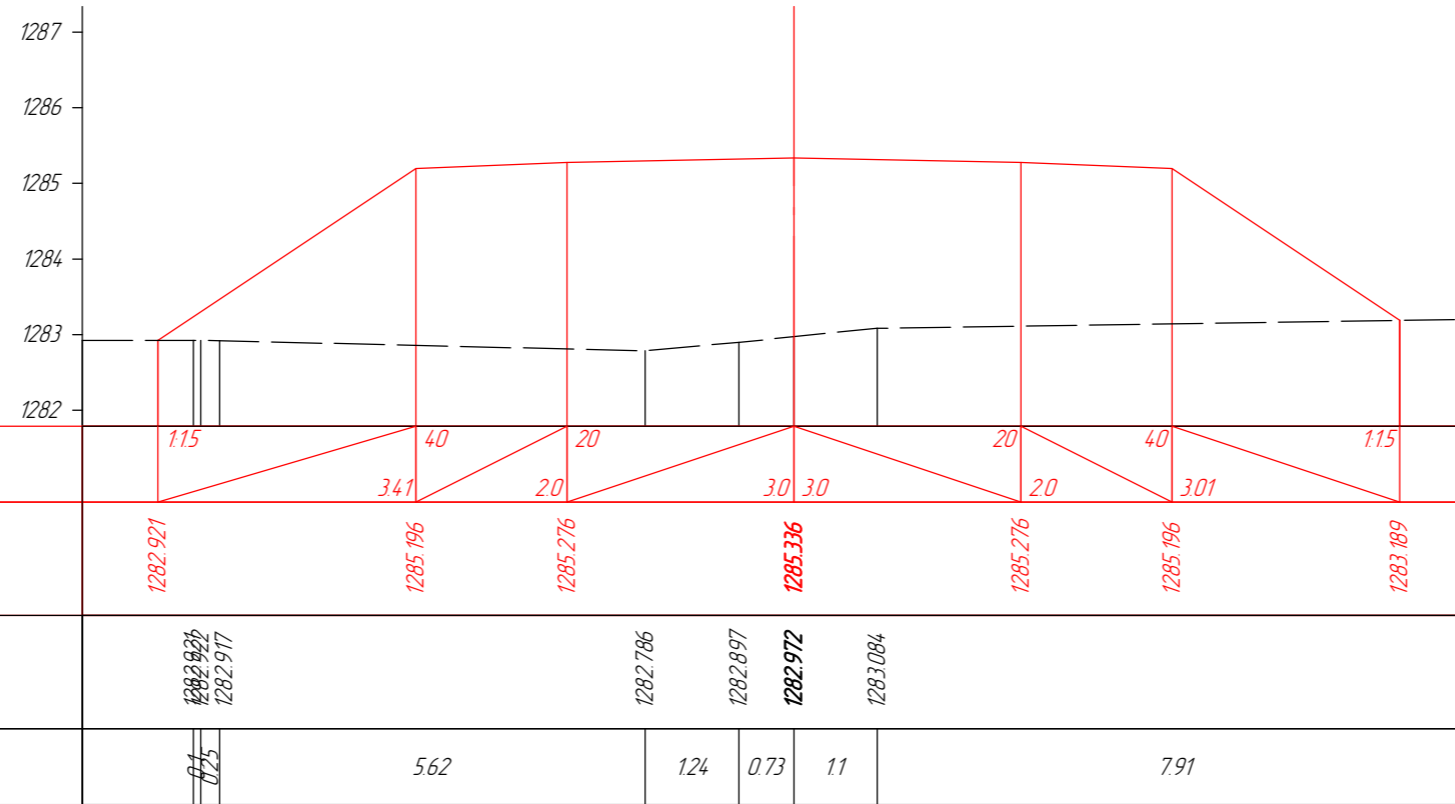

ПК 0+079.99

М 1:100

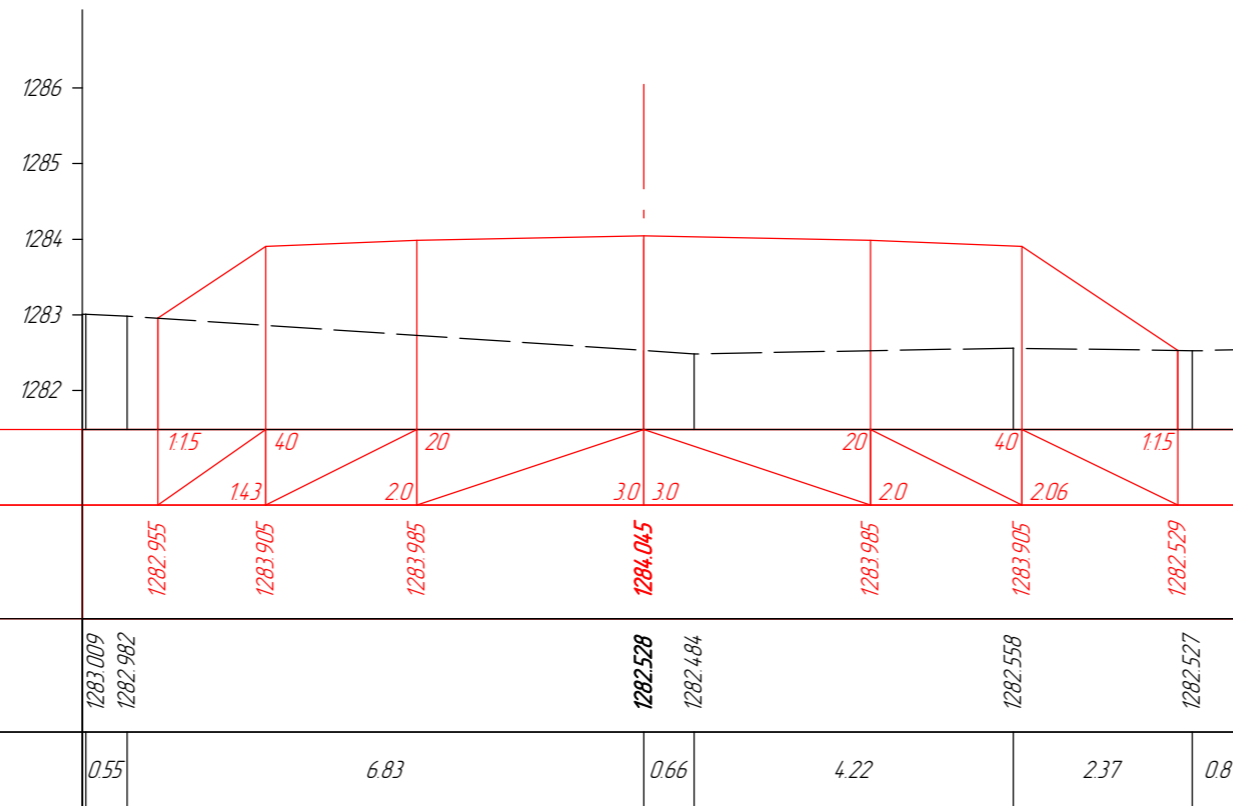

ПК 0+099.81

Захиалагч:
"Эрдэнэт үйлдвэр"
ТӨҮГ

Ерөнхий гүйцэтгэгч:
"Соёолон Инженеринг"
ХХК

Туслан гүйцэтгэгч:
"Ихэр Мөнх" ХХК

Орхон аймаг, Баян-өндөр сум, "ЭРДЭНЭТ ҮЙЛДВЭР" ТӨҮГ, Баяжуулах үйлдвэрийн хаягдлыг өтгөрүүлэх технологи нэвтрүүлэх төсөл Авто зам, зогсоолын зураг төсөл			А3			
Захирал	Ч.Мөнхдам		ХӨНДЛӨН ОГТ/ОЛ ТРАСС-3			
Инженер	Ц.Чуганбат					
Гүйцэтгэсэн	Ц.Чуганбат		ЕГ шифр: SE29/23			
Хянасан	Ч.Батмөнх			ТГ шифр: 23/45		
				Масштаб: 500	үе шат	хуудас
			1	5	15	2023 он

М 1:100

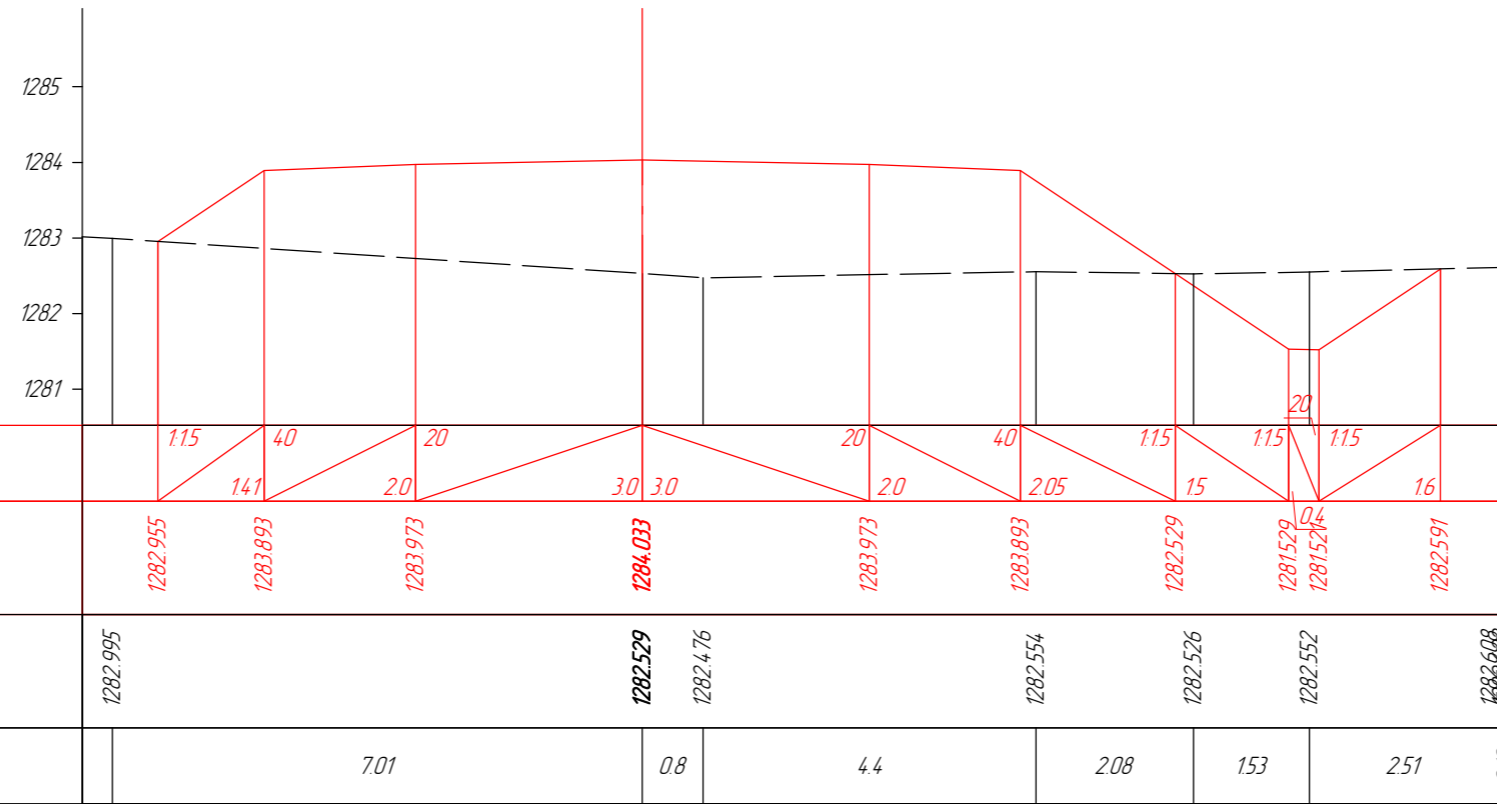

ПК 0+099.99

М 1:100

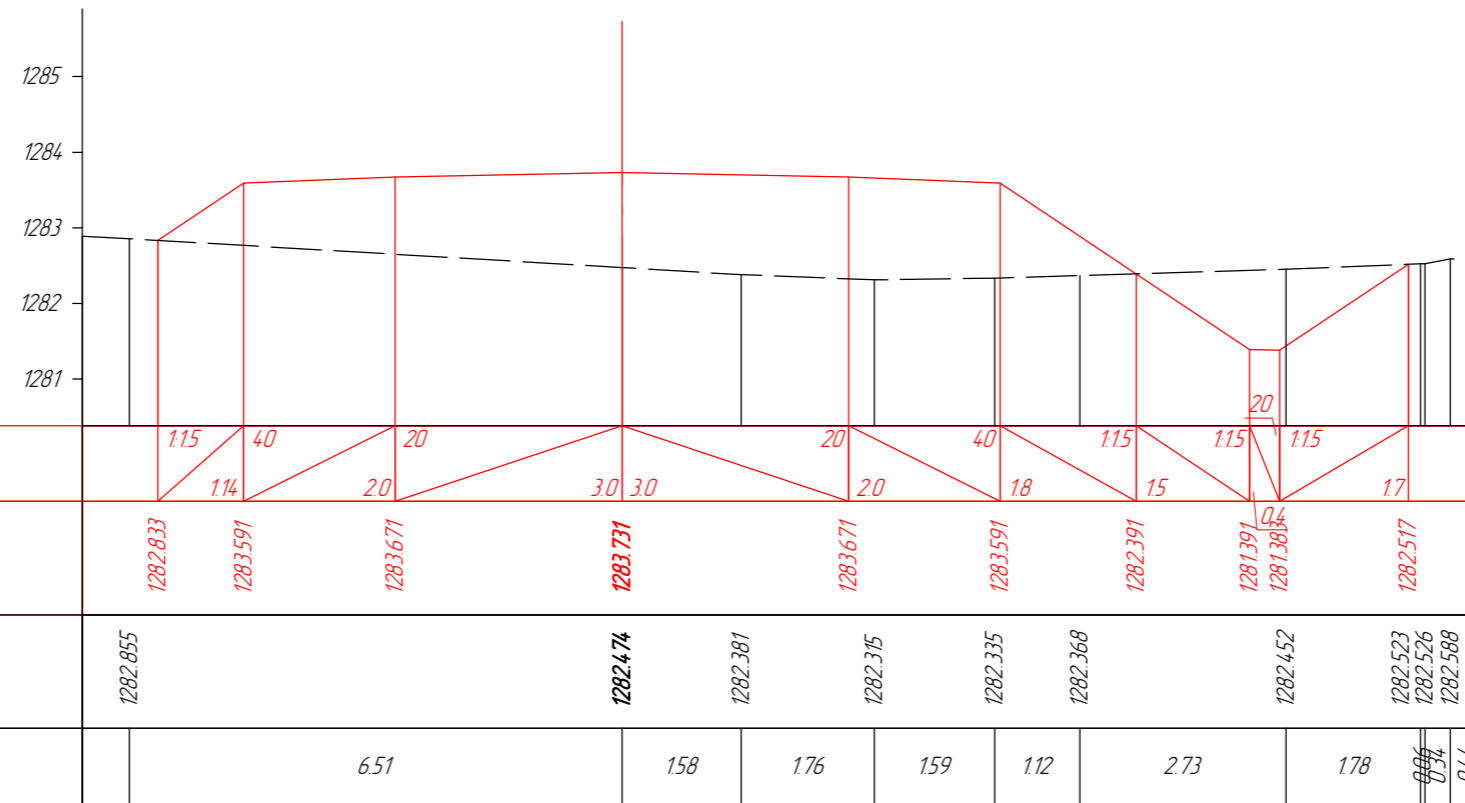

ПК 0+104.81



Захиалагч:
"Эрдэнэт үйлдвэр"
ТӨҮГ



Ерөнхий гүйцэтгэгч:
"Соёолон Инженеринг"
ХХК



Туслан гүйцэтгэгч:
"Ихэр Мөнх" ХХК

Орхон аймаг, Баян-өндөр сум, "ЭРДЭНЭТ ҮЙЛДВЭР" ТӨҮГ, Баяжуулах үйлдвэрийн хаягдлыг өтгөрүүлэх технологи нэвтрүүлэх төсөл Авто зам, зогсоолын зураг төсөл			А3			
Захирал	Ч.Мөнхдам		ХӨНДЛӨН ОГТ/ЛОЛ ТРАСС-3			
Инженер	Ц.Ууганбат					
Гүйцэтгэгч	Ц.Ууганбат		ЕГ шифр: SE29/23			
Хянасан	Ч.Батмөнх			ТГ шифр: 23/45		
				Масштаб: 500	үе шат	хуудас
			1	6	15	2023 он

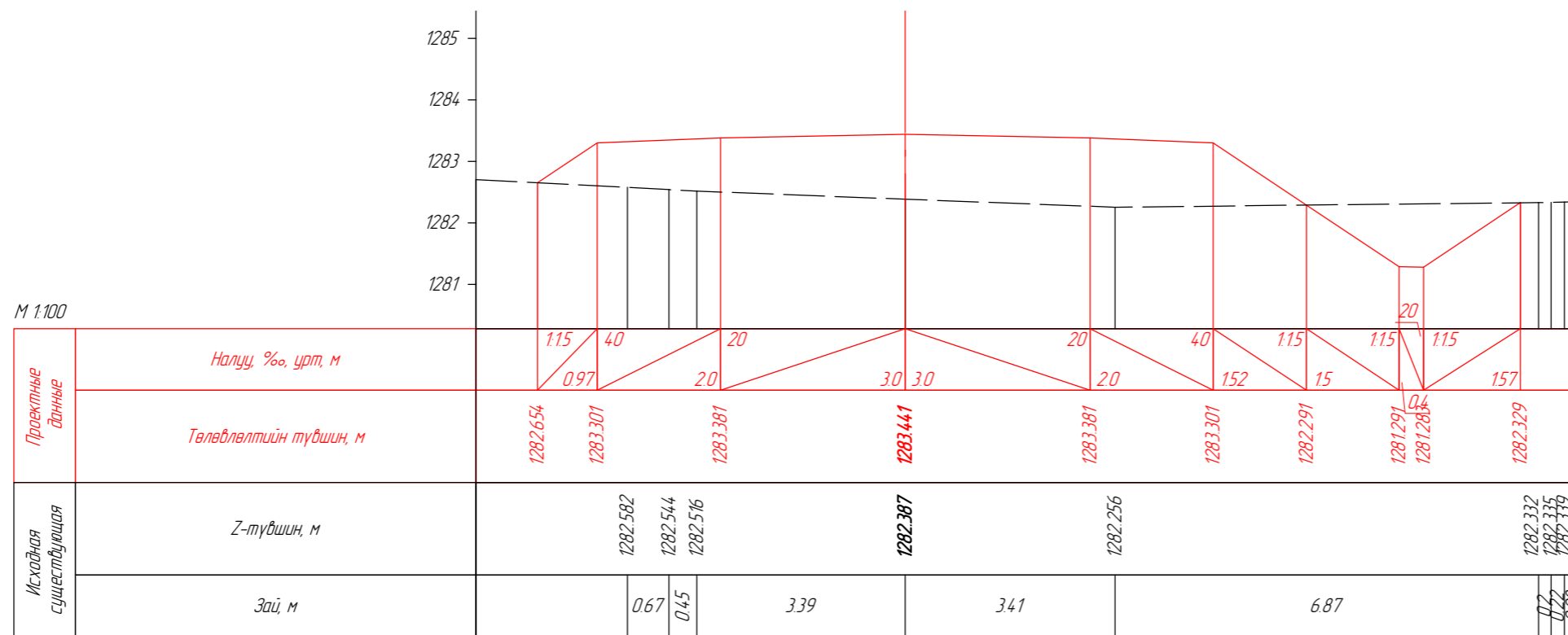

ПК 0+109.89

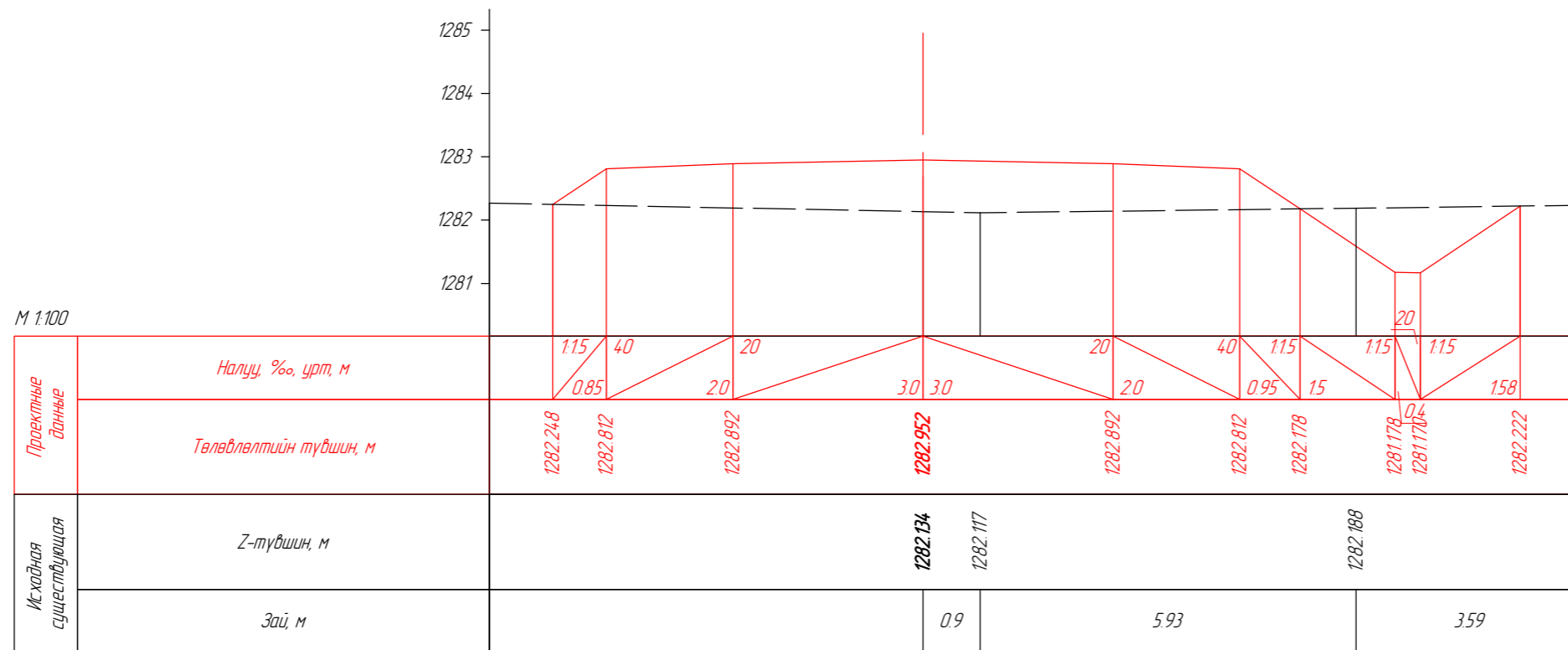

ПК 0+119.96



Захиалагч:
"Эрдэнэт үйлдвэр"
ТӨҮГ



Ерөнхий гүйцэтгэгч:
"Соёолон Инженеринг"
ХХК



Туслан гүйцэтгэгч:
"Ихэр Мөнх" ХХК

Орхон аймаг, Баян-өндөр сум, "ЭРДЭНЭТ ҮЙЛДВЭР" ТӨҮГ, Баяжуулах үйлдвэрийн хаягдлыг өтгөрүүлэх технологи нэвтрүүлэх төсөл Авто зам, зогсоолын зураг төсөл				А3		
Захирал	Ч.Мөнхдам		ХӨНДЛӨН ОГТ/ОЛ ТРАСС-3			
Инженер	Ц.Чуганбат					
Гүйцэтгэгсэн	Ц.Чуганбат		ЕГ шифр: SE29/23			
Хянасан	Ч.Батмөнх			ТГ шифр: 23/45		
				Масштаб: 500	үе шат	хуудас
			1	7	15	2023 он

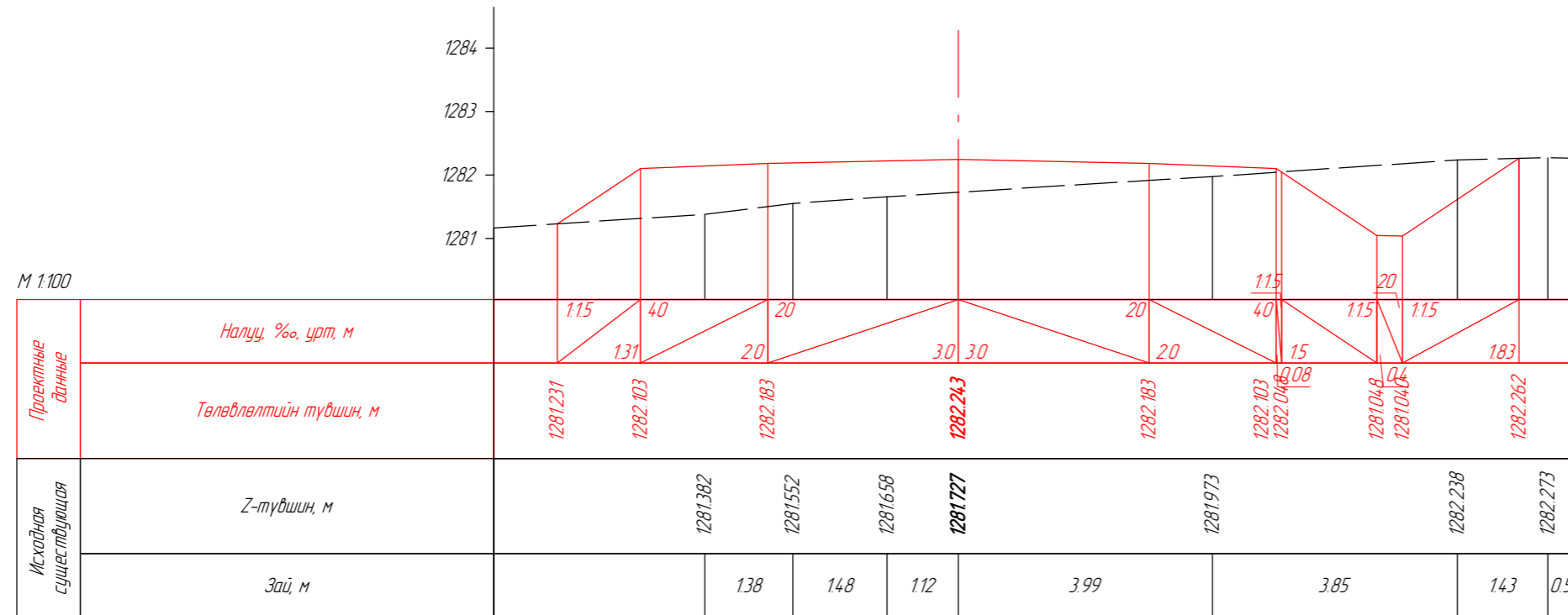

ПК 0+139.88

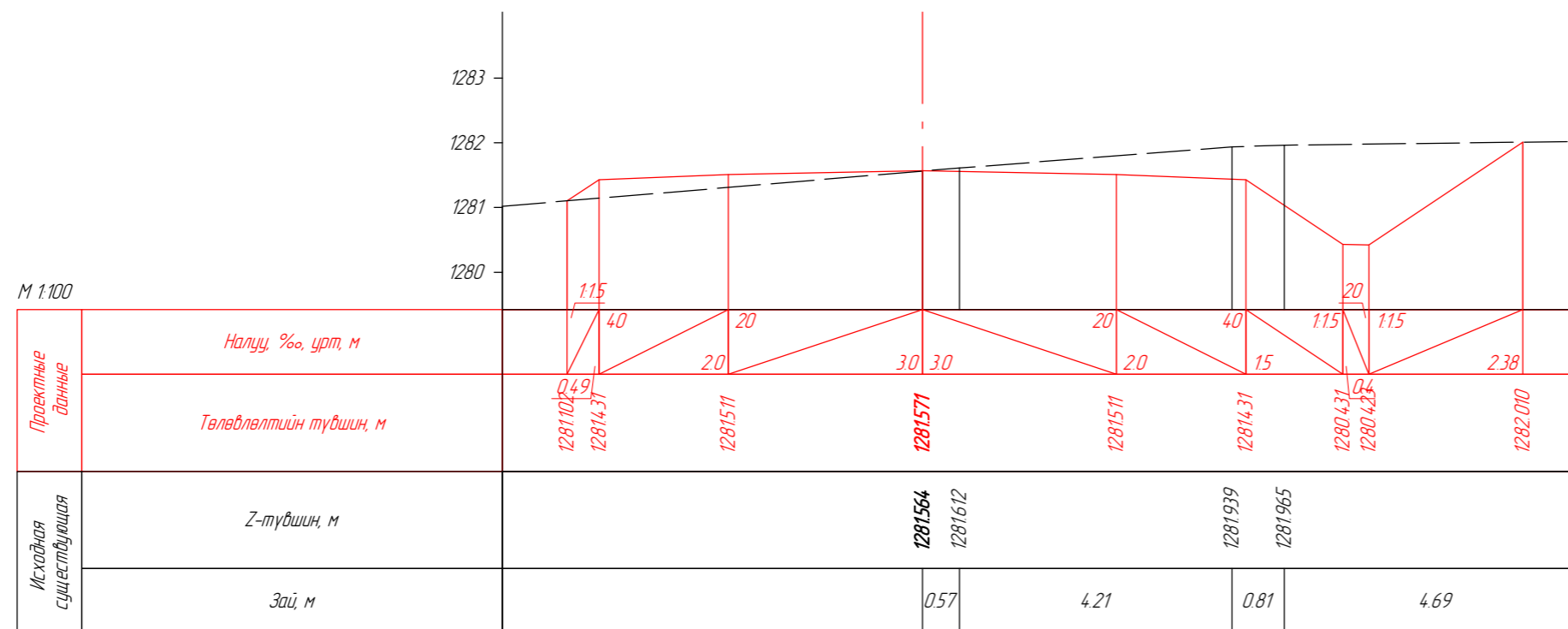

ПК 0+159.80

			Орхон аймаг, Баян-өндөр сум, "ЭРДЭНЭТ ҮЙЛДВЭР" ТӨҮГ, Баяжуулах үйлдвэрийн хаягдлыг өтгөрүүлэх технологи нэвтрүүлэх төсөл Авто зам, зогсоолын зураг төсөл			А3		
			Захирал	Ч.Мөнхбат		ХӨНДЛӨН ОГТ/ОЛ ТРАСС-3		
Инженер	Ц.Ууганбат		үе шат	хуудас				
Туслан гүйцэтгэгч:	Ерөнхий гүйцэтгэгч:		Туслан гүйцэтгэгч:	ЕГ шифр: SE29/23	1	8	15	
"Эрдэнэт Үйлдвэр" ТӨҮГ	"Соёолон Инженеринг" ХХК	"Ихэр Мөнх" ХХК	ТГ шифр: 23/45	2023 он				

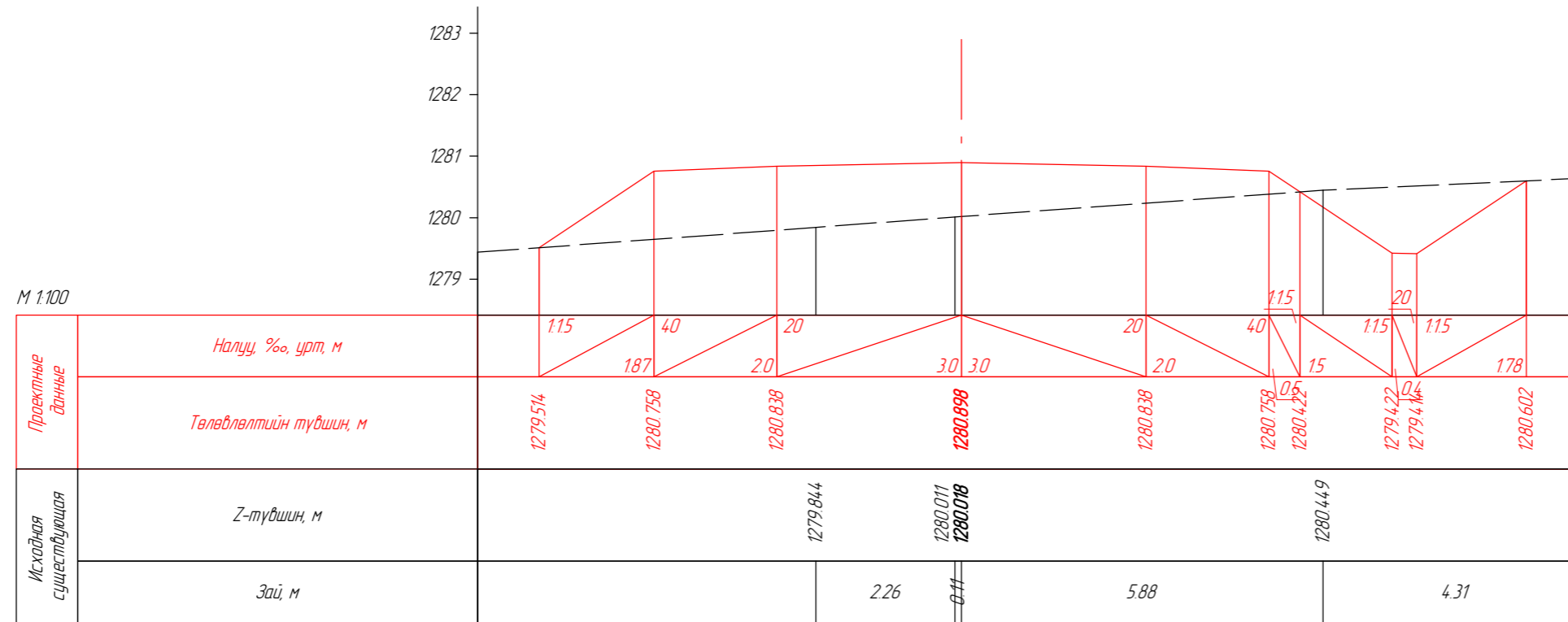

ПК 0+179.72

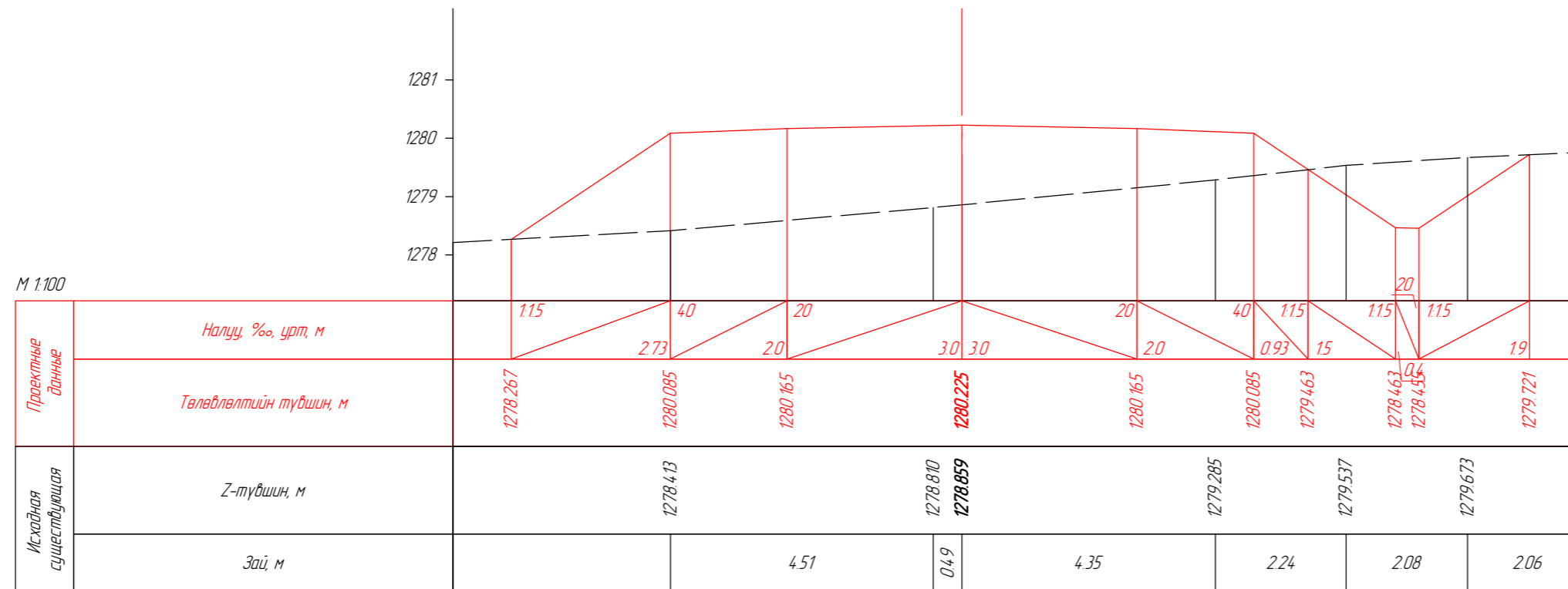

ПК 0+199.64



Захиалагч:
"Эрдэнэт үйлдвэр"
ТӨҮГ









Ерөнхий гүйцэтгэгч:
"Соёлон Инженеринг"
ХХК

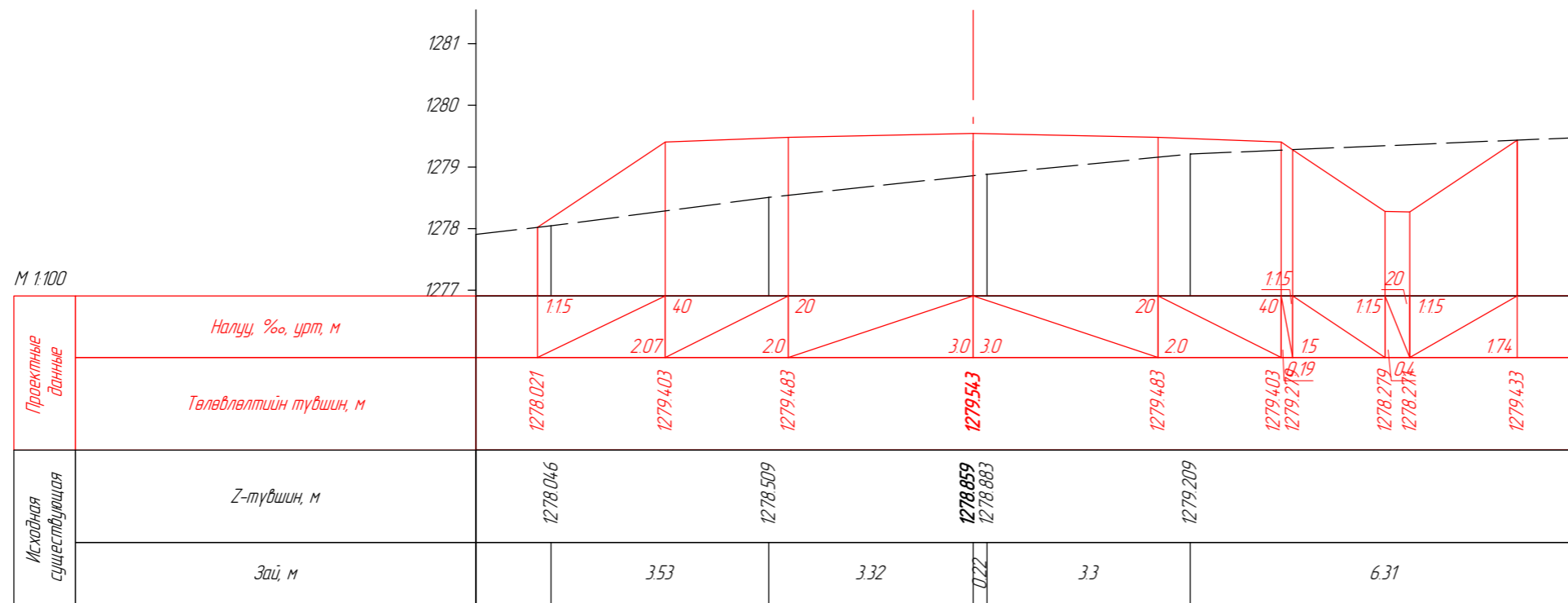
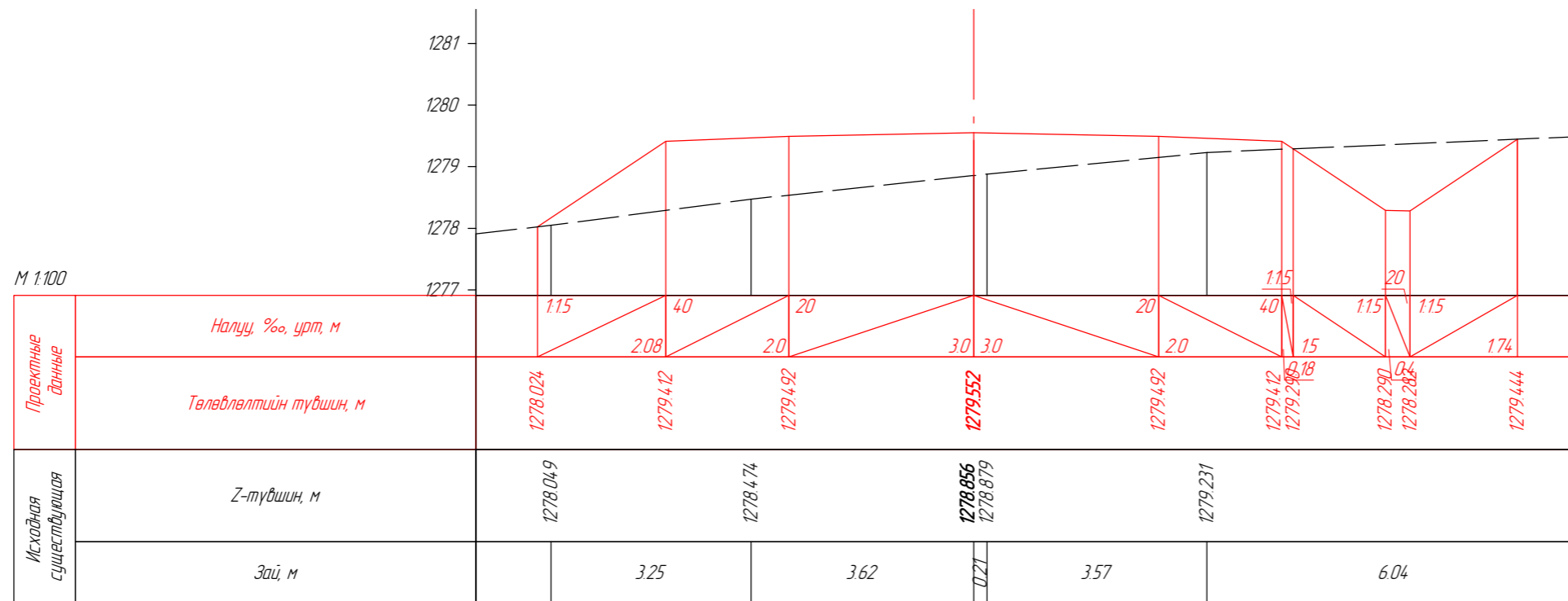

Туслан гүйцэтгэгч:
"Ихэр Мөнх" ХХК

Орхон аймаг, Баян-өндөр сум, "ЭРДЭНЭТ ҮЙЛДВЭР" ТӨҮГ, Баяжуулах үйлдвэрийн хаягдлыг өтгөрүүлэх технологи нэвтрүүлэх төсөл Авто зам, зогсоолын зураг төсөл			А3			
Захирал	Ч.Мөнхдам		ХӨНДЛӨН ОГТ/ОЛ ТРАСС-3			
Инженер	Ц.Чуганбат					
Гүйцэтгэгч	Ц.Чуганбат		ЕГ шифр: SE29/23			
Хянасан	Ч.Батмөнх			ТГ шифр: 23/45		
				Масштаб: 500	үе шат	хуудас
			1	9	15	2023 он

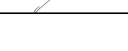
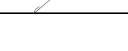

 Захиалагч: "Эрдэнэт үйлдвэр" ТӨҮГ	 Ерөнхий гүйцэтгэгч: "Соёолон Инженеринг" ХХК	 Туслан гүйцэтгэгч: "Ихэр Мөнх" ХХК	Орхон аймаг, Баян-өндөр сум, "ЭРДЭНЭТ ҮЙЛДВЭР" ТӨҮГ, Баяжуулах үйлдвэрийн хаягдлыг өтгөрүүлэх технологи нэвтрүүлэх төсөл Авто зам, зогсоолын зураг төсөл			АЗ		
			Захирал Инженер	Ч.Мөнхдам Ц.Чугандам	 	ХӨНДЛӨН ОГТ/ОЛ ТРАСС-3		Масштаб: 500
Гүйцэтгэгсэн Хянасан	Ц.Чугандам Ч.Батмөнх	 	ЕГ шифр: SE29/23 ТГ шифр: 23/45	1 10	15	2023 он		

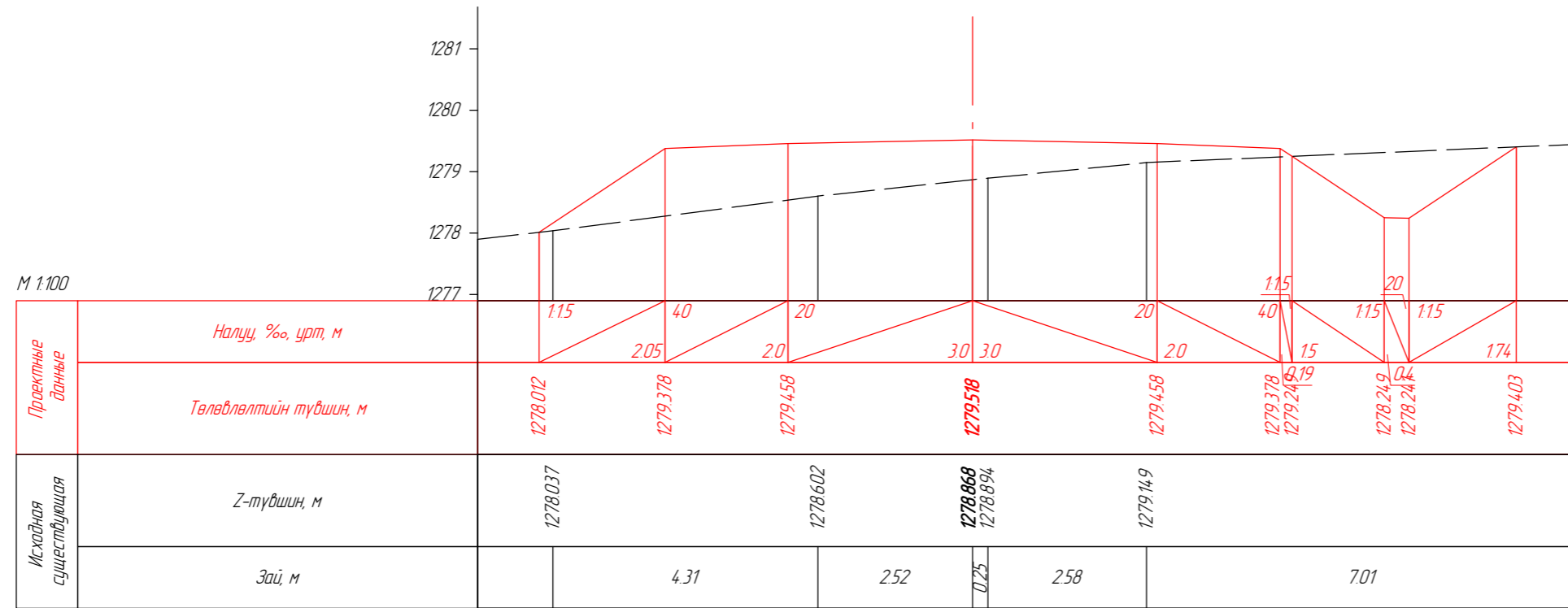

ПК 0+220.58

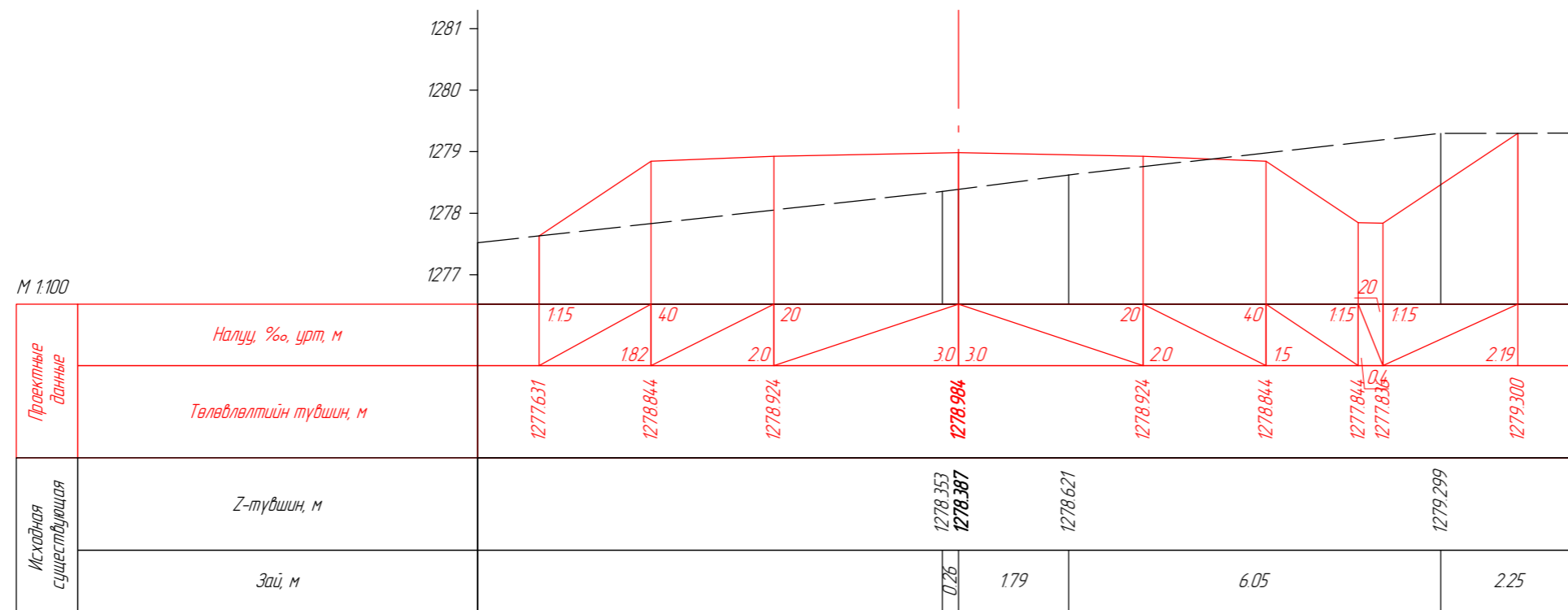

ПК 0+236.38



Захиалагч:
"Эрдэнэт үйлдвэр"
ТӨҮГ



Ерөнхий гүйцэтгэгч:
"Соёолон Инженеринг"
ХХК



Туслан гүйцэтгэгч:
"Ихэр Мөнх" ХХК

Орхон аймаг, Баян-өндөр сум, "ЭРДЭНЭТ ҮЙЛДЭВЭР" ТӨҮГ,
Баяжуулах үйлдвэрийн хаягдлыг өтгөрүүлэх технологи нэвтрүүлэх төсөл
Авто зам, зогсоолын зураг төсөл

Захирал	Ч.Мөнхдам		ХӨНДЛӨН ОГТ/ОЛ ТРАСС-3
Инженер	Ц.Чуганбат		
Гүйцэтгэгсэн	Ц.Чуганбат		ЕГ шифр: SE29/23
Хянасан	Ч.Батмөнх		ТГ шифр: 23/45

A3

Масштаб: 500		
үе шат	хуудас	дүх хуудас
1	11	15
2023 он		

М 1:100

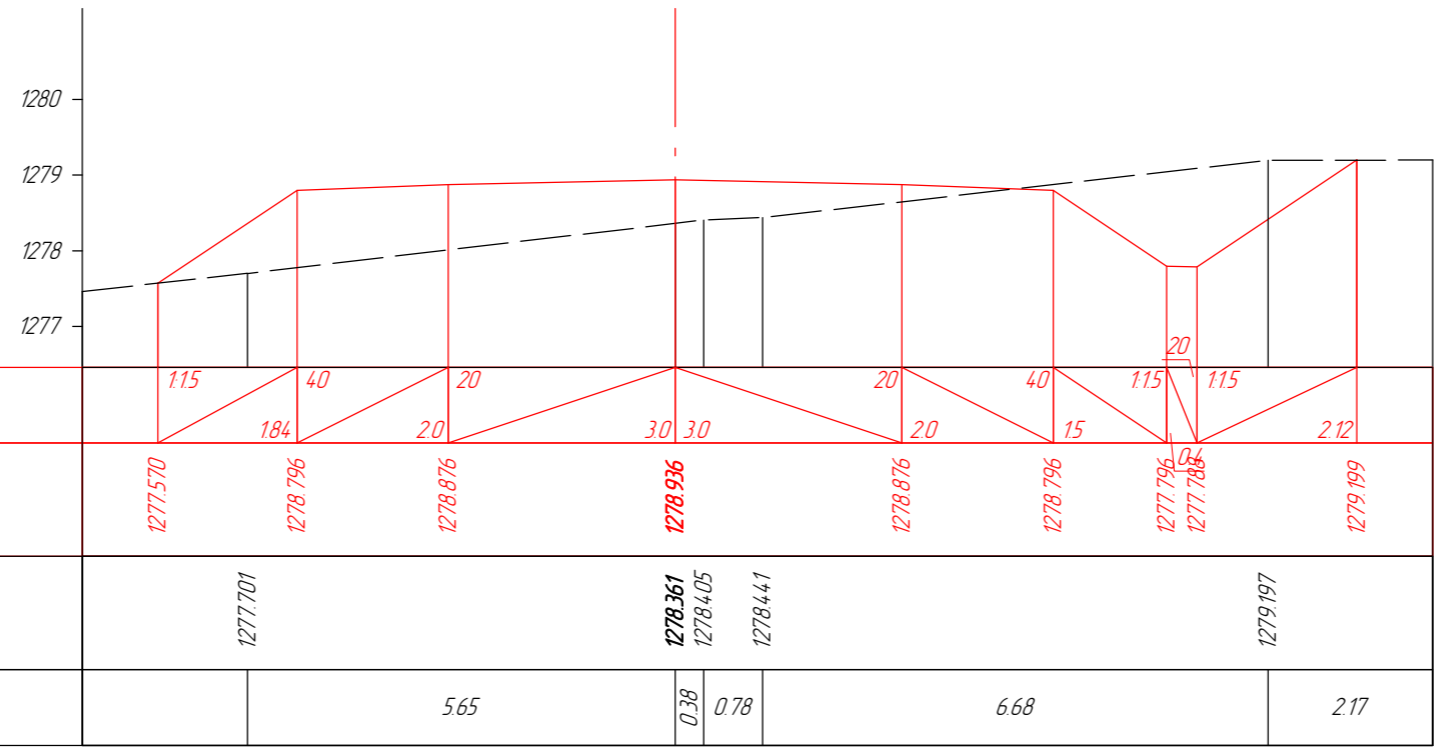

ПК 0+237.80

М 1:100

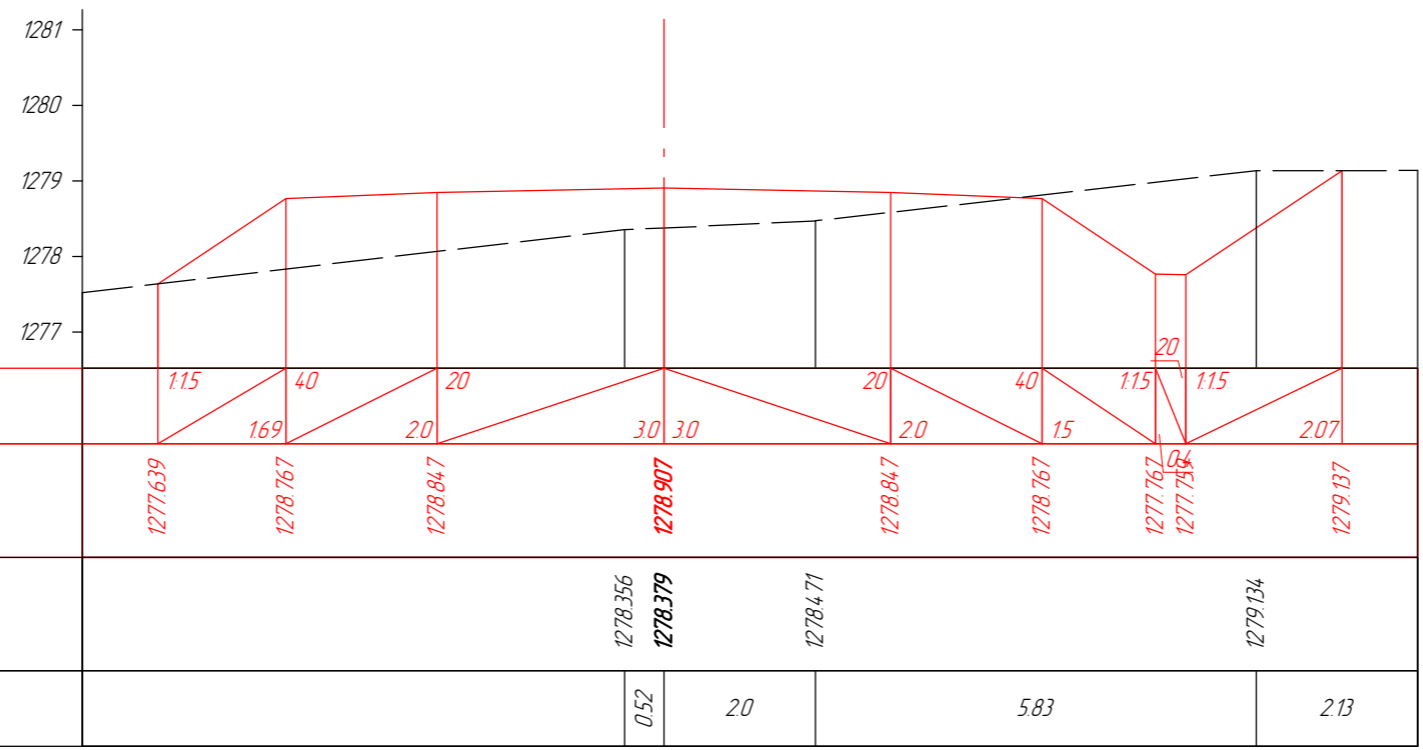

ПК 0+238.68



Захиалагч:
"Эрдэнэт үйлдвэр"
ТӨҮГ



Ерөнхий гүйцэтгэгч:
"Соёлол Инженеринг"
ХХК



Туслан гүйцэтгэгч:
"Ихэр Мөнх" ХХК



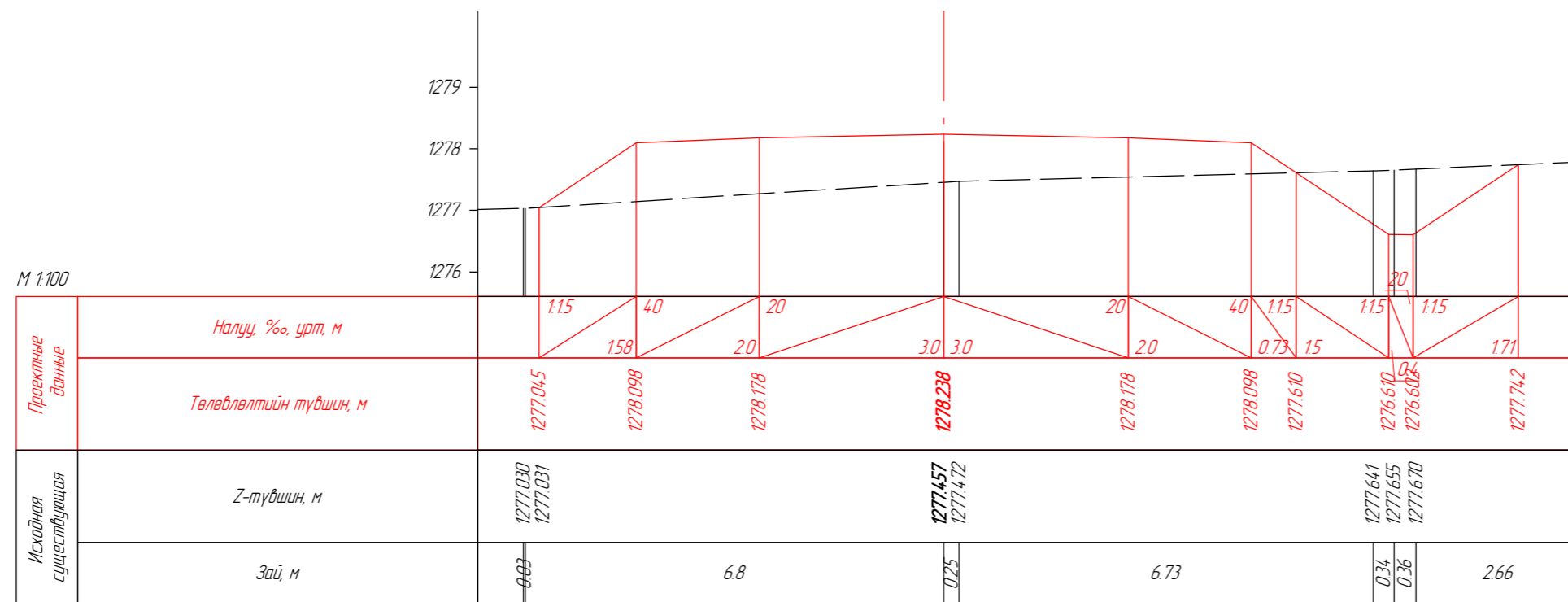

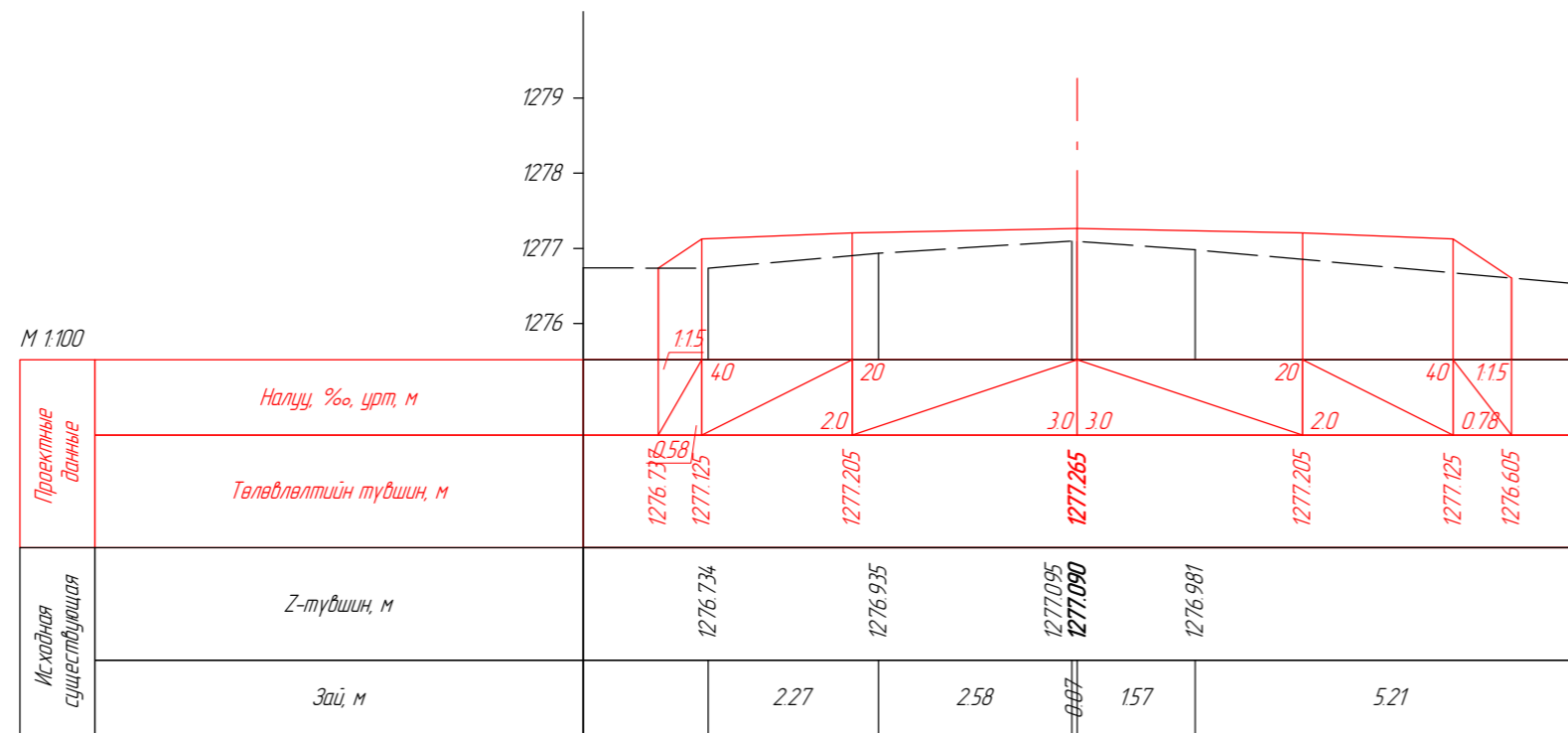

Орхон аймаг, Баян-өндөр сум, "ЭРДЭНЭТ ҮЙЛДВЭР" ТӨҮГ, Баяжуулах үйлдвэрийн хаягдлыг өтгөрүүлэх технологи нэвтрүүлэх төсөл Авто зам, зогсоолын зураг төсөл				А3		
Захирал	Ч.Мөнхдам	[Signature]	ХӨНДЛӨН ОГТ/ОЛ ТРАСС-3			
Инженер	Ц.Ууганбат					
Гүйцэтгэгсэн	Ц.Ууганбат	[Signature]	ЕГ шифр: SE29/23			
Хянасан	Ч.Батмөнх		[Signature]	ТГ шифр: 23/45		
			Масштаб: 500	үе шат	хуудас	дүх хуудас
			1	12	15	2023 он



ПК 0+258.47

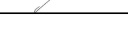

ПК 0+287.29

 Захиалагч: "Эрдэнэт үйлдвэр" ТӨҮГ	 Ерөнхий гүйцэтгэгч: "Соёолон Инженеринг" ХХК	 Туслан гүйцэтгэгч: "Ихэр Мөнх" ХХК	Орхон аймаг, Баян-өндөр сум, "ЭРДЭНЭТ ҮЙЛДВЭР" ТӨҮГ, Баяжуулах үйлдвэрийн хаягдлыг өтгөрүүлэх технологи нэвтрүүлэх төсөл Авто зам, зогсоолын зураг төсөл			А3		
			Захирал Инженер	Ч.Мөнхдам Ц.Чуганбат	 	ХӨНДЛӨН ОГТ/ОЛ ТРАСС-3		Масштаб: 500
Гүйцэтгэгсэн Хянасан	Ц.Чуганбат Ч.Батмөнх	 	ЕГ шифр: SE29/23 ТГ шифр: 23/45		1 13	15 2023 он		

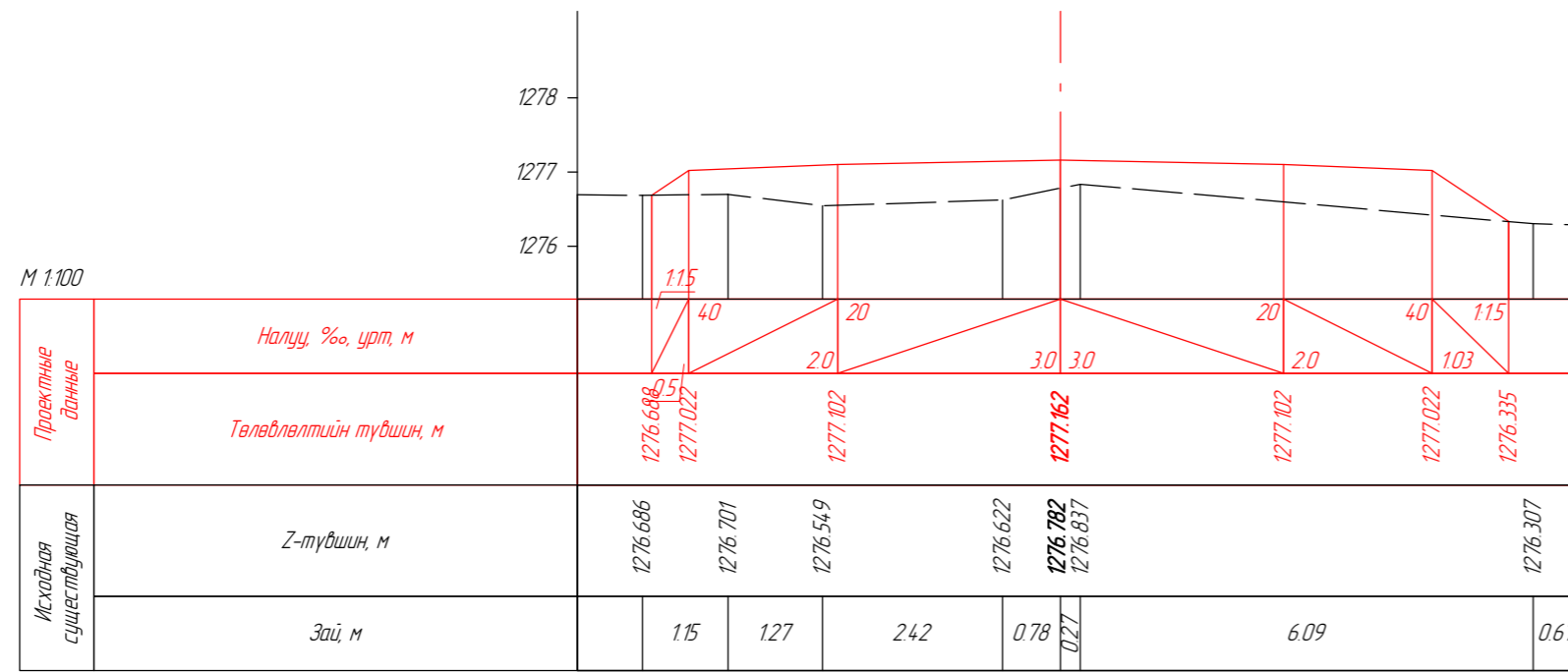

ПК 0+290.36

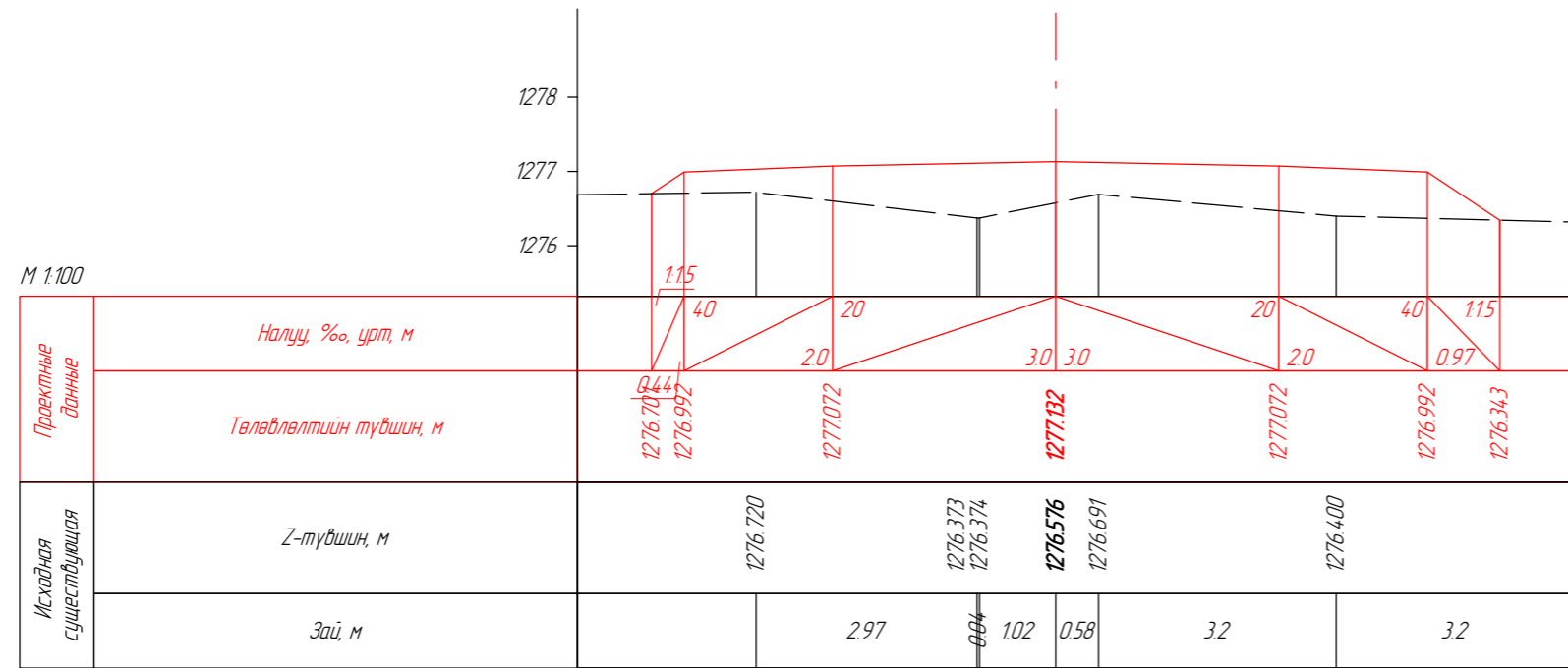

ПК 0+291.24



Захиалагч:
"Эрдэнэт үйлдвэр"
ТӨҮГ



Ерөнхий гүйцэтгэгч:
"Соёолон Инженеринг"
ХХК



Туслан гүйцэтгэгч:
"Ихэр Мөнх" ХХК

Орхон аймаг, Баян-өндөр сум, "ЭРДЭНЭТ ҮЙЛДВЭР" ТӨҮГ,
Баяжуулах үйлдвэрийн хаягдлыг өтгөрүүлэх технологи нэвтрүүлэх төсөл
Авто зам, зогсоолын зураг төсөл

A3

Захирал	Ч.Мөнхбат		ХӨНДЛӨН ОГТ/ОЛ ТРАСС-3
Инженер	Ц.Ууганбат		
Гүйцэтгэгсэн	Ц.Ууганбат		ЕГ шифр: SE29/23
Хянасан	Ч.Батмөнх		ТГ шифр: 23/45

Масштаб: 500		
үе шат	хуудас	дүх хуудас
1	14	15
2023 он		

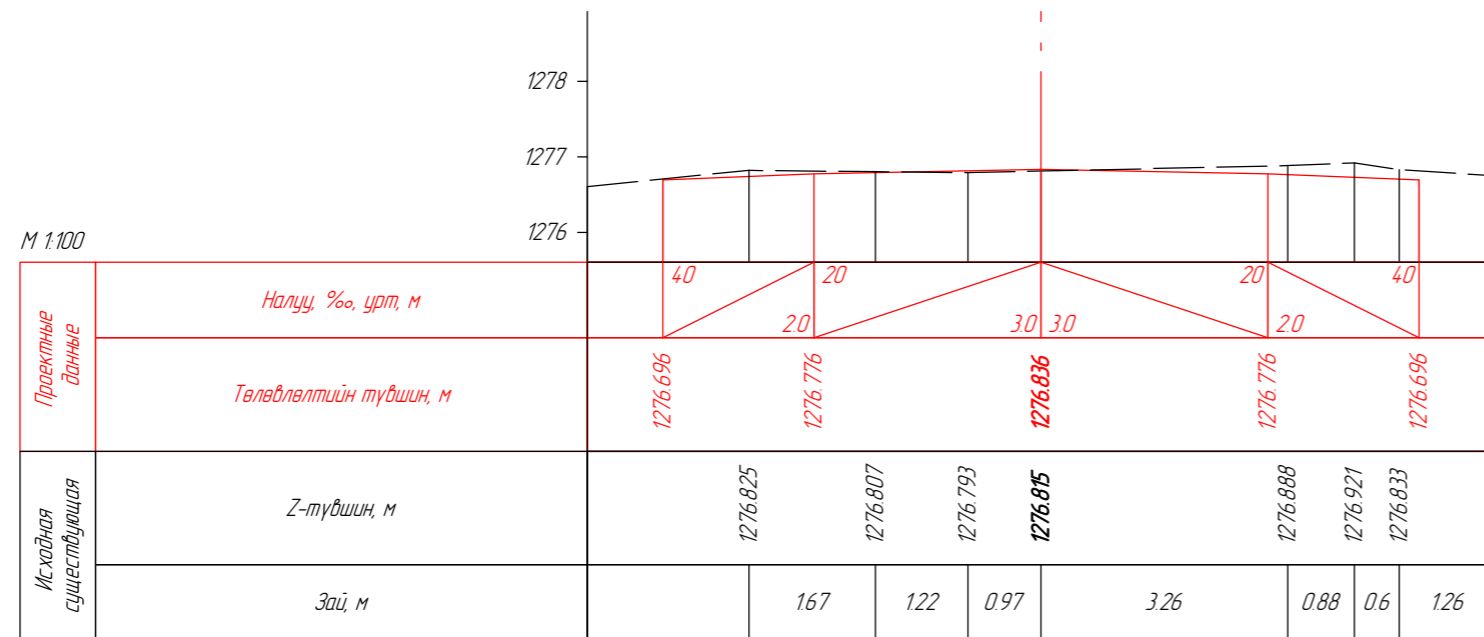

ПК 0+300.00

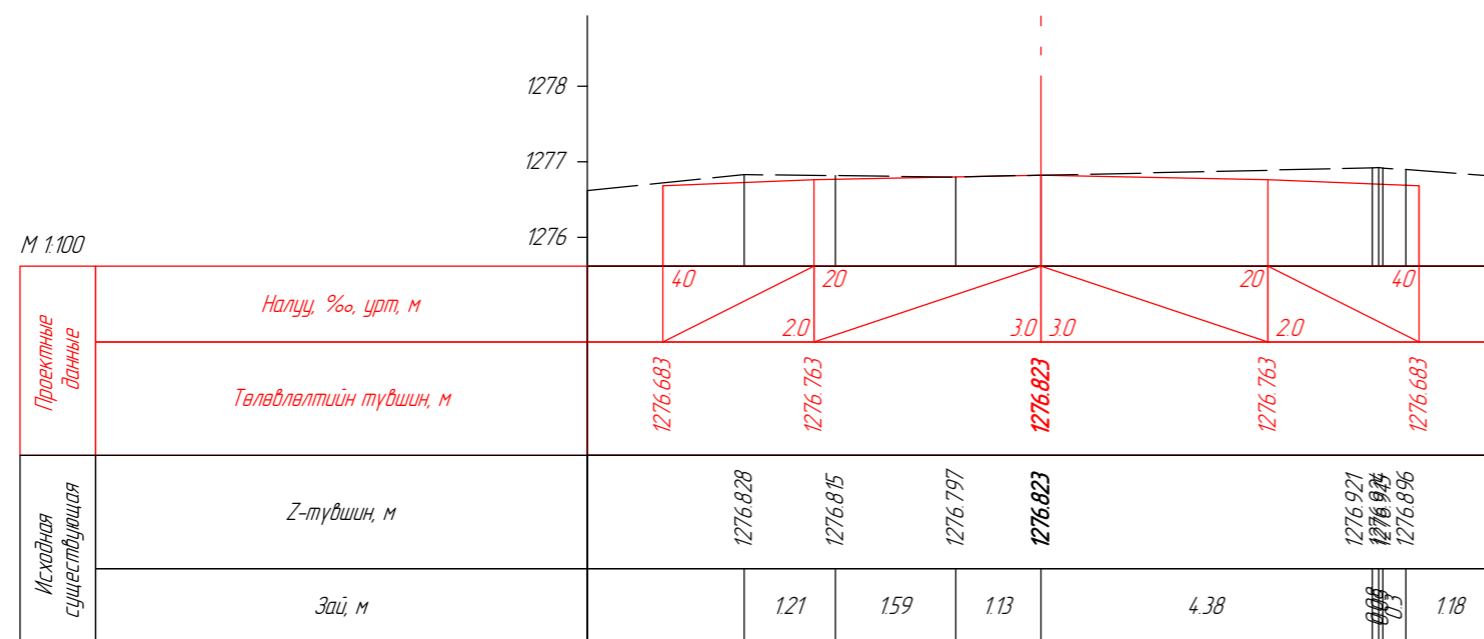

ПК 0+300.39



Захиалагч:
"Эрдэнэт үйлдвэр"
ТӨҮГ



Ерөнхий гүйцэтгэгч:
"Соёолон Инженеринг"
ХХК



Туслан гүйцэтгэгч:
"Ихэр Мөнх" ХХК

Орхон аймаг, Баян-өндөр сум, "ЭРДЭНЭТ ҮЙЛДВЭР" ТӨҮГ,
Баяжуулах үйлдвэрийн хаягдлыг өтгөрүүлэх технологи нэвтрүүлэх төсөл
Авто зам, зогсоолын зураг төсөл

Захирал	Ч.Мөнхдам	
Инженер	Ц.Ууганбат	
Гүйцэтгэгсэн	Ц.Ууганбат	
Хянасан	Ч.Батмөнх	

ХӨНДЛӨН ОГТ/ОЛ
ТРАСС-3

ЕГ шифр: SE29/23
ТГ шифр: 23/45





A3

Масштаб: 500

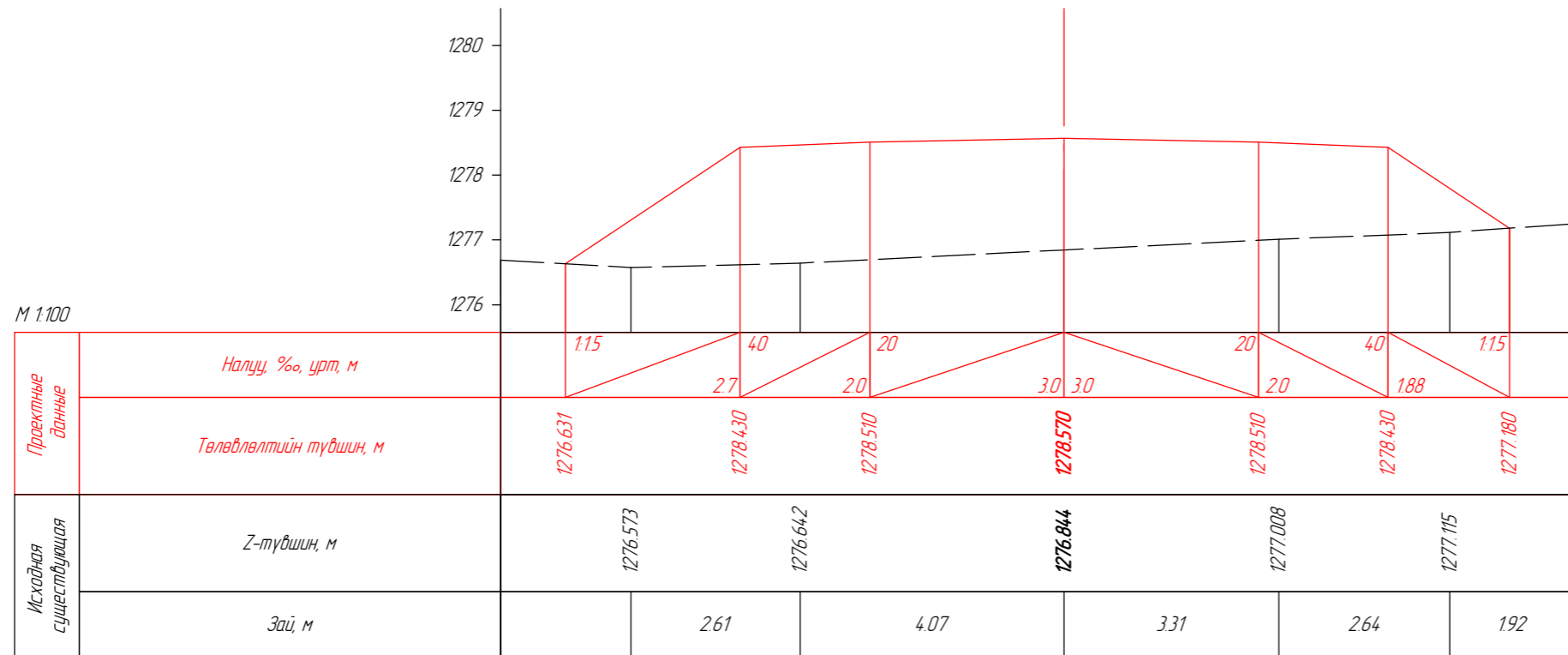
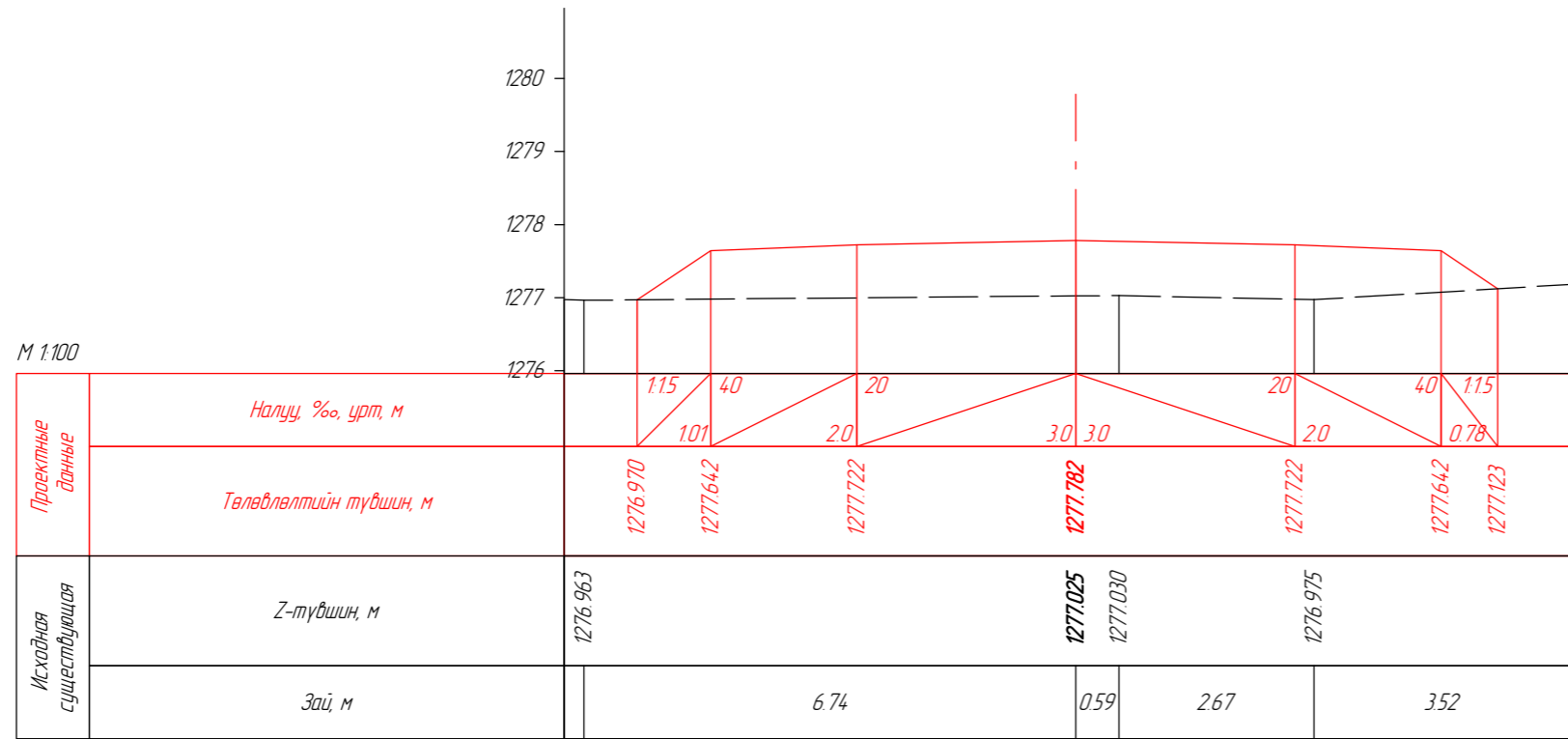
үе шат	хуудас	дүх хуудас
1	15	15
2023 он		

ХӨНДЛӨН ОГТЛОЛ
ТРАСС-4



 Захиалагч: "Эрдэнэт үйлдвэр" ТӨҮГ	 Ерөнхий гүйцэтгэгч: "Соёолон Инженеринг" ХХК	 Туслан гүйцэтгэгч: "Ихэр Мөнх" ХХК	Орхон аймаг, Баян-өндөр сум, "ЭРДЭНЭТ ҮЙЛДВЭР" ТӨҮГ, Баяжуулах үйлдвэрийн хаягдлыг өтгөрүүлэх технологи нэвтрүүлэх төсөл Авто зам, зогсоолын зураг төсөл			АЗ					
			Захирал Инженер	Ч.Мөнхдам Ц.Уугандам	 	ХӨНДЛӨН ОГТ/ОЛ ТРАСС-4			Масштаб: 500		
Гүйцэтгэсэн Хянасан			Ц.Уугандам Ч.Батмөнх			ЕГ шифр: SE29/23 ТГ шифр: 23/45			1 1 2 2023 он		

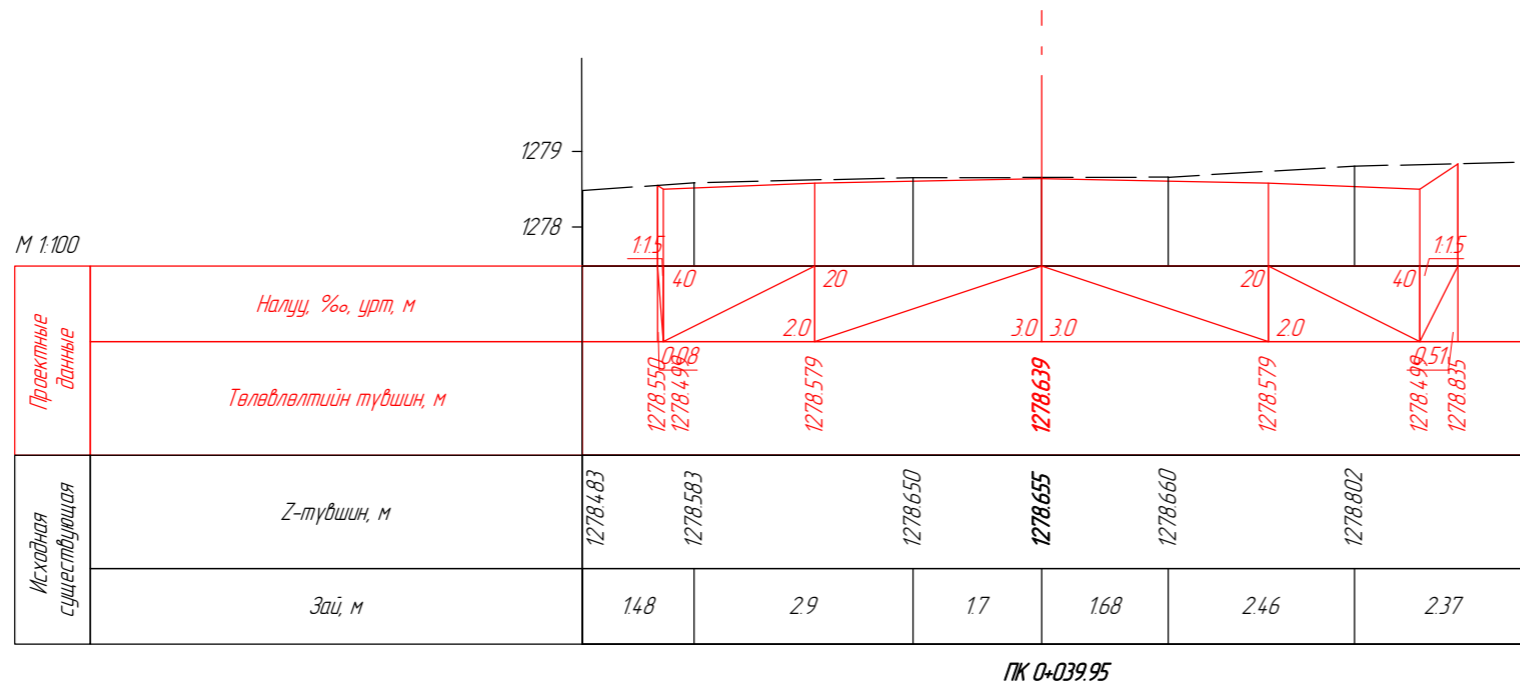

ПК 0+039.95

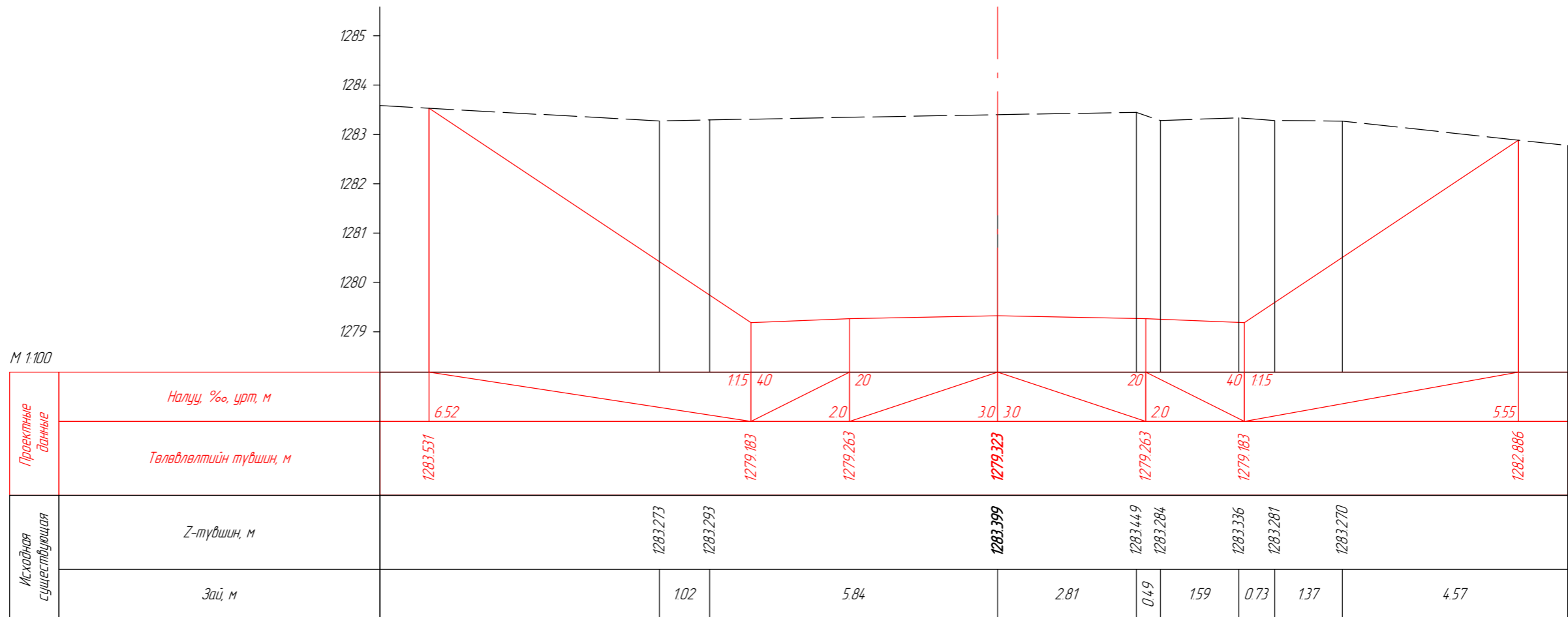

ПК 0+056.72



Захиалагч:
"Эрдэнэт үйлдвэр"
ТӨҮГ



Ерөнхий гүйцэтгэгч:
"Соёолон Инженеринг"
ХХК



Туслан гүйцэтгэгч:
"Ихэр Мөнх" ХХК

Орхон аймаг, Баян-өндөр сум, "ЭРДЭНЭТ ҮЙЛДВЭР" ТӨҮГ,
Баяжуулах үйлдвэрийн хаягдлыг өтгөрүүлэх технологи нэвтрүүлэх төсөл
Авто зам, зогсоолын зураг төсөл

Захирал	Ч.Мөнхдам	
Инженер	Ц.Чуганбат	
Гүйцэтгэгсэн	Ц.Чуганбат	
Хянасан	Ч.Батмөнх	

ХӨНДЛӨН ОГТ/ОЛ
ТРАСС-4

ЕГ шифр: SE29/23
ТГ шифр: 23/45

A3

Масштаб: 500

үе шат хуудас бүх хуудас

1 2 2

2023 он

ХӨНДЛӨН ОГТЛОЛ
ТРАСС-5

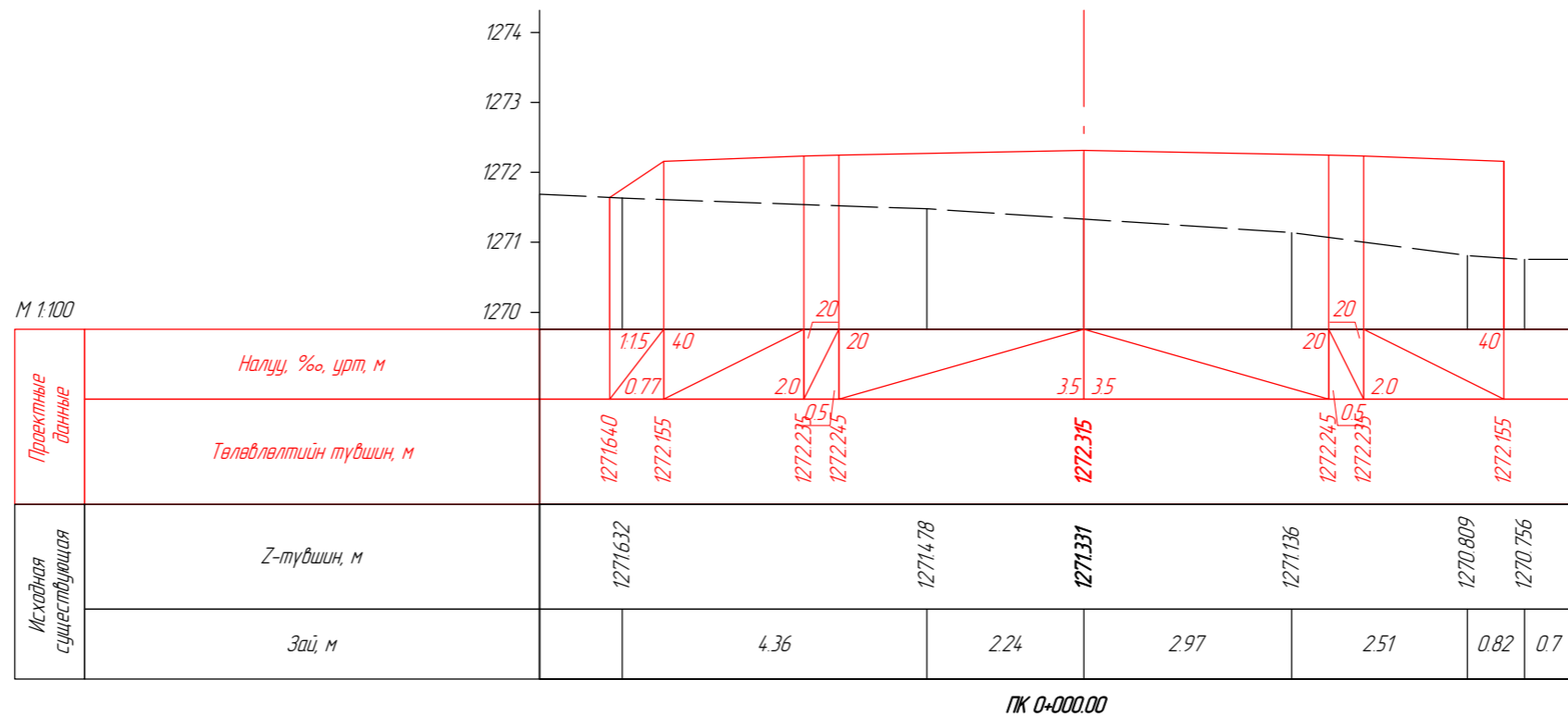

Захиалагч:
"Эрдэнэт үйлдвэр"
ТӨҮГ



Ерөнхий гүйцэтгэгч:
"Соёолон Инженеринг"
ХХК





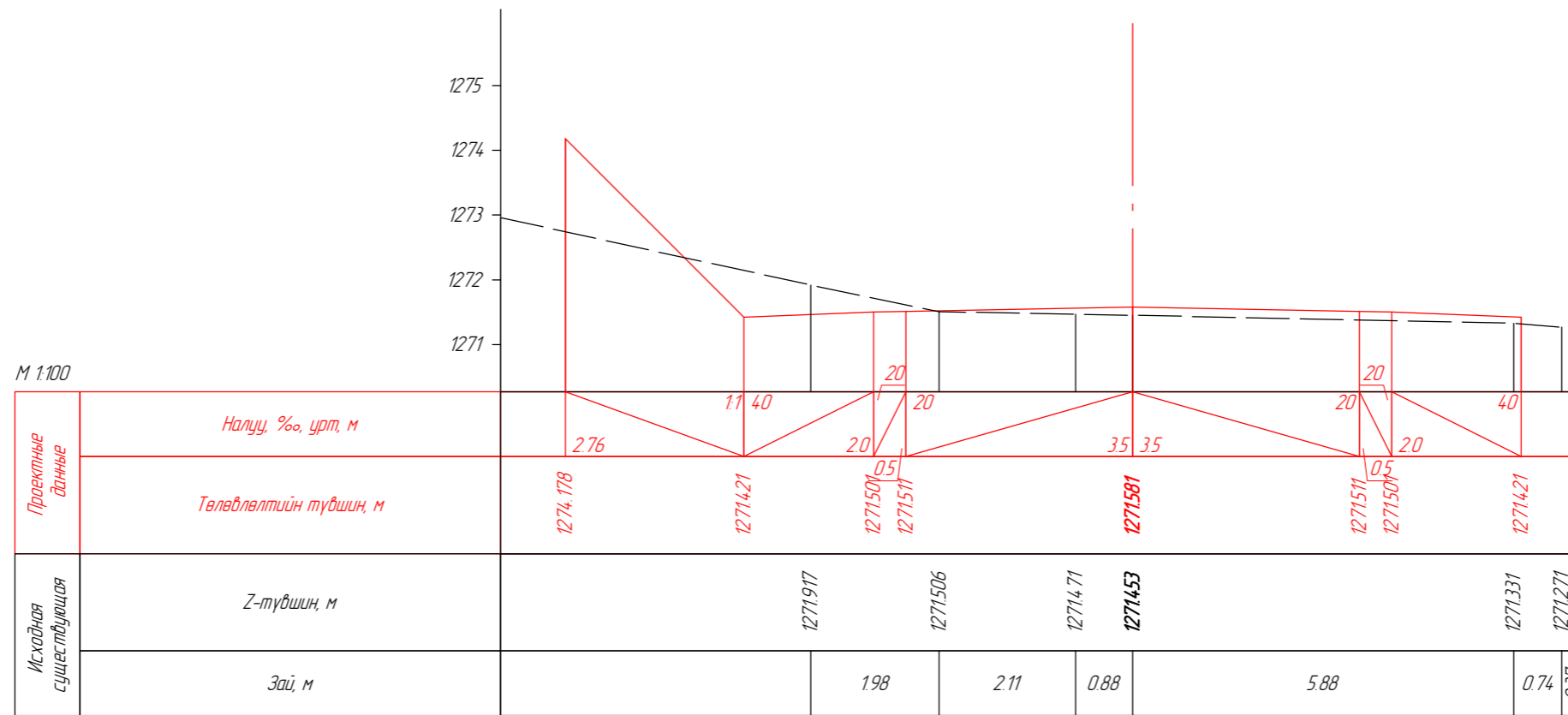

Туслан гүйцэтгэгч:
"Ихэр Мөнх" ХХК

Орхон аймаг, Баян-өндөр сум, "ЭРДЭНЭТ ҮЙЛДВЭР" ТӨҮГ, Баяжуулах үйлдвэрийн хаягдлыг өтгөрүүлэх технологи нэвтрүүлэх төсөл Авто зам, зогсоолын зураг төсөл			А3		
Захирал	Ч.Мөнхдам		ХӨНДЛӨН ОГТ/ОЛ ТРАСС-5		
Инженер	Ц.Чуганбат				
Гүйцэтгэгсэн	Ц.Чуганбат		Масштаб: 500		
Хянасан	Ч.Батмөнх			үе шат	хуудас
ЕГ шифр: SE29/23				1	1
ТГ шифр: 23/45			2023 он		





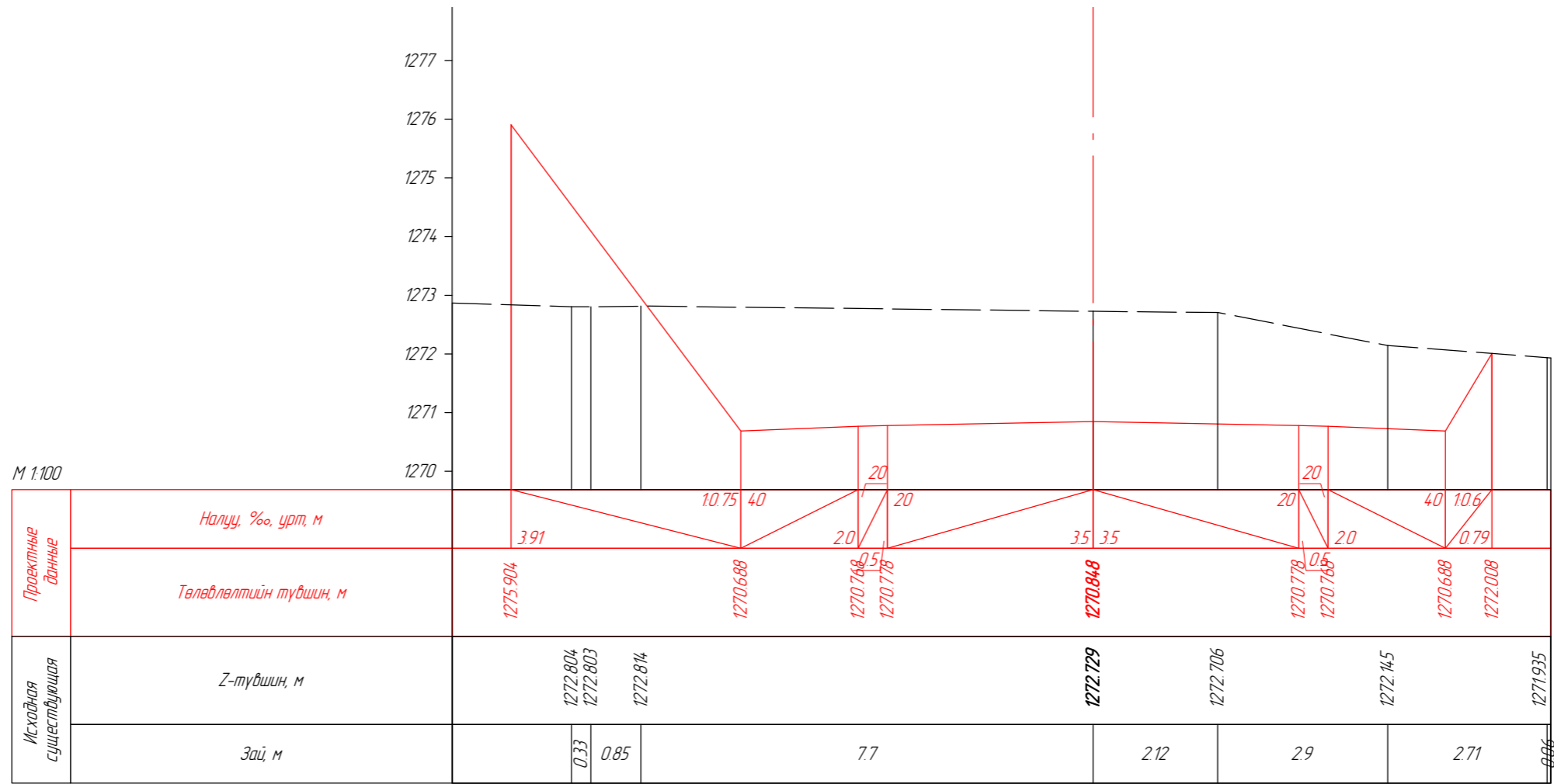

ПК 0+020.00







 Захиалагч: "Эрдэнэт үйлдвэр" ТӨҮГ	 Ерөнхий гүйцэтгэгч: "Соёолон Инженеринг" ХХК	 Туслан гүйцэтгэгч: "Ихэр Мөнх" ХХК	Орхон аймаг, Баян-өндөр сум, "ЭРДЭНЭТ ҮЙЛДВЭР" ТӨҮГ, Баяжуулах үйлдвэрийн хаягдлыг өтгөрүүлэх технологи нэвтрүүлэх төсөл Авто зам, зогсоолын зураг төсөл			А3					
			Захирал	Ч.Мөнхдам		ХӨНДЛӨН ОГТ/ОЛ ТРАСС-5			Масштаб: 500		
			Инженер	Ц.Чугандам					үе шат	хуудас	дүх хуудас
			Гүйцэтгэсэн	Ц.Чугандам		ЕГ шифр: SE29/23			1	2	9
Хянасан	Ч.Батмөнх		ТГ шифр: 23/45			2023 он					

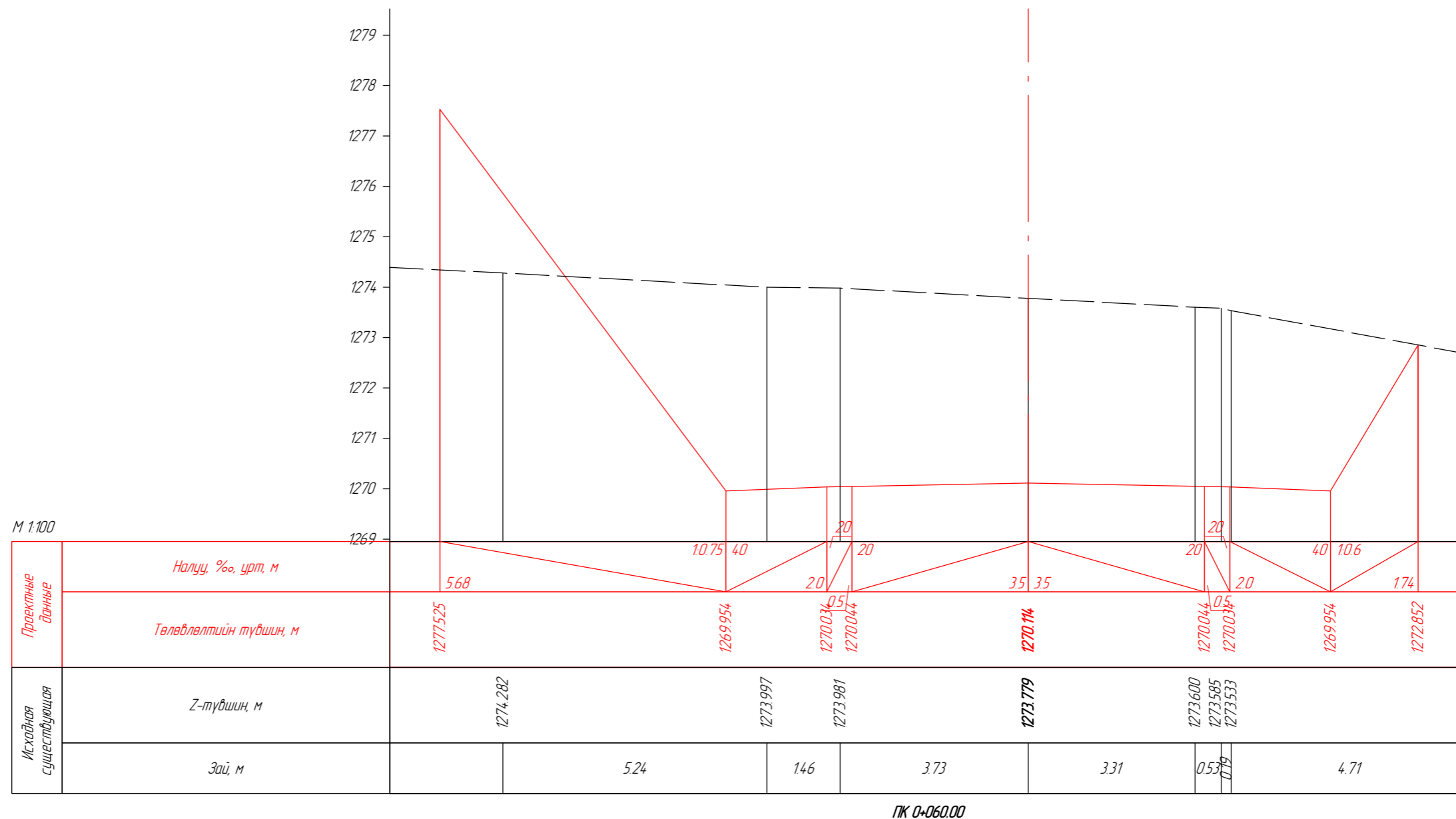

ПК 0+040.00





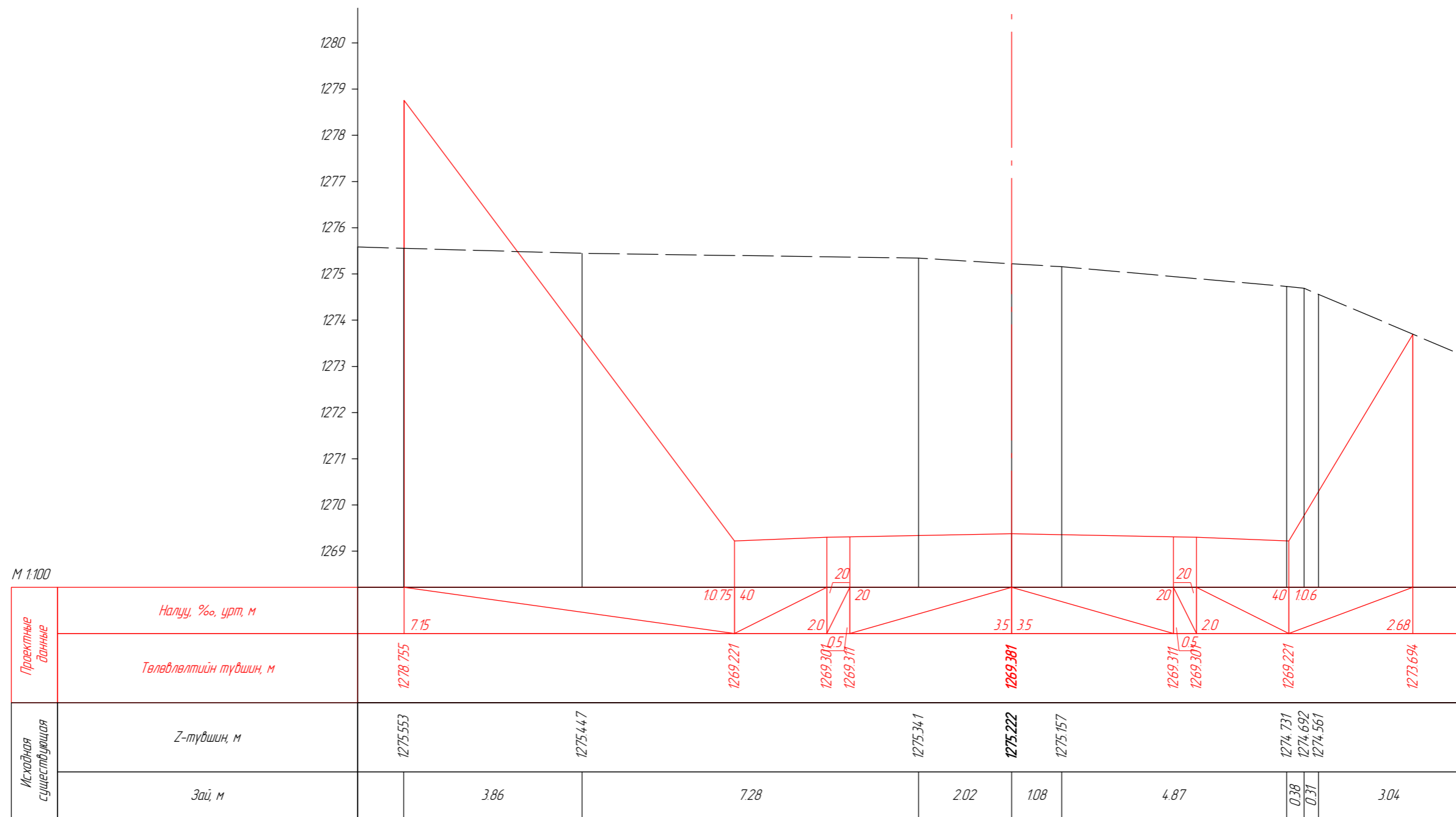

 Захиалагч: "Эрдэнэт үйлдвэр" ТӨҮГ	 Ерөнхий гүйцэтгэгч: "Соёолон Инженеринг" ХХК	 Туслан гүйцэтгэгч: "Ихэр Мөнх" ХХК	Орхон аймаг, Баян-өндөр сум, "ЭРДЭНЭТ ҮЙЛДВЭР" ТӨҮГ, Баяжуулах үйлдвэрийн хаягдлыг өтгөрүүлэх технологи нэвтрүүлэх төсөл Авто зам, зогсоолын зураг төсөл			А3		
			Захирал	Ч.Мөнхдам	 ХӨНДЛӨН ОГТ/ОЛ ТРАСС-5	Масштаб: 500		
Инженер	Ц.Чугандам	 Гүйцэтгэсэн Хянасан	үе шат хуудас дүх хуудас 1 3 9					
Гүйцэтгэсэн	Ц.Чугандам		ЕГ шифр: SE29/23					
Хянасан	Ч.Батмөнх	ТГ шифр: 23/45			2023 он			



 Захиалагч: "Эрдэнэт үйлдвэр" ТӨҮГ	 Ерөнхий гүйцэтгэгч: "Соёолон Инженеринг" ХХК	 Туслан гүйцэтгэгч: "Ихэр Мөнх" ХХК	Орхон аймаг, Баян-өндөр сум, "ЭРДЭНЭТ ҮЙЛДВЭР" ТӨҮГ, Баяжуулах үйлдвэрийн хаягдлыг өтгөрүүлэх технологи нэвтрүүлэх төсөл Авто зам, зогсоолын зураг төсөл			А3		
			Захирал	Ч.Мөнхдам	 ХӨНДЛӨН ОГТЛОЛ ТРАСС-5	Масштаб: 500		
			Инженер	Ц.Чугандам		үе шат	хуудас	дүх хуудас
			Гүйцэтгэгсэн	Ц.Чугандам	 ЕГ шифр: SE29/23	1	4	9
Хянасан	Ч.Батмөнх	 ТГ шифр: 23/45	2023 он					

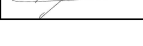

ПК 0+080.00

 Захиалагч: "Эрдэнэт үйлдвэр" ТӨҮГ	 Ерөнхий гүйцэтгэгч: "Соёолон Инженеринг" ХХК	 Туслан гүйцэтгэгч: "Ихэр Мөнх" ХХК	Орхон аймаг, Баян-өндөр сум, "ЭРДЭНЭТ ҮЙЛДВЭР" ТӨҮГ, Баяжуулах үйлдвэрийн хаягдлыг өтгөрүүлэх технологи нэвтрүүлэх төсөл Авто зам, зогсоолын зураг төсөл			АЗ		
			Захирал Инженер	Ч.Мөнхбат Ц.Чуганбат	 	ХӨНДЛӨН ОГТ/ОЛ ТРАСС-5		Масштаб: 500
Гүйцэтгэсэн Хянасан	Ц.Чуганбат Ч.Батмөнх	 	ЕГ шифр: SE29/23 ТГ шифр: 23/45		1	5	9	
					2023 он			

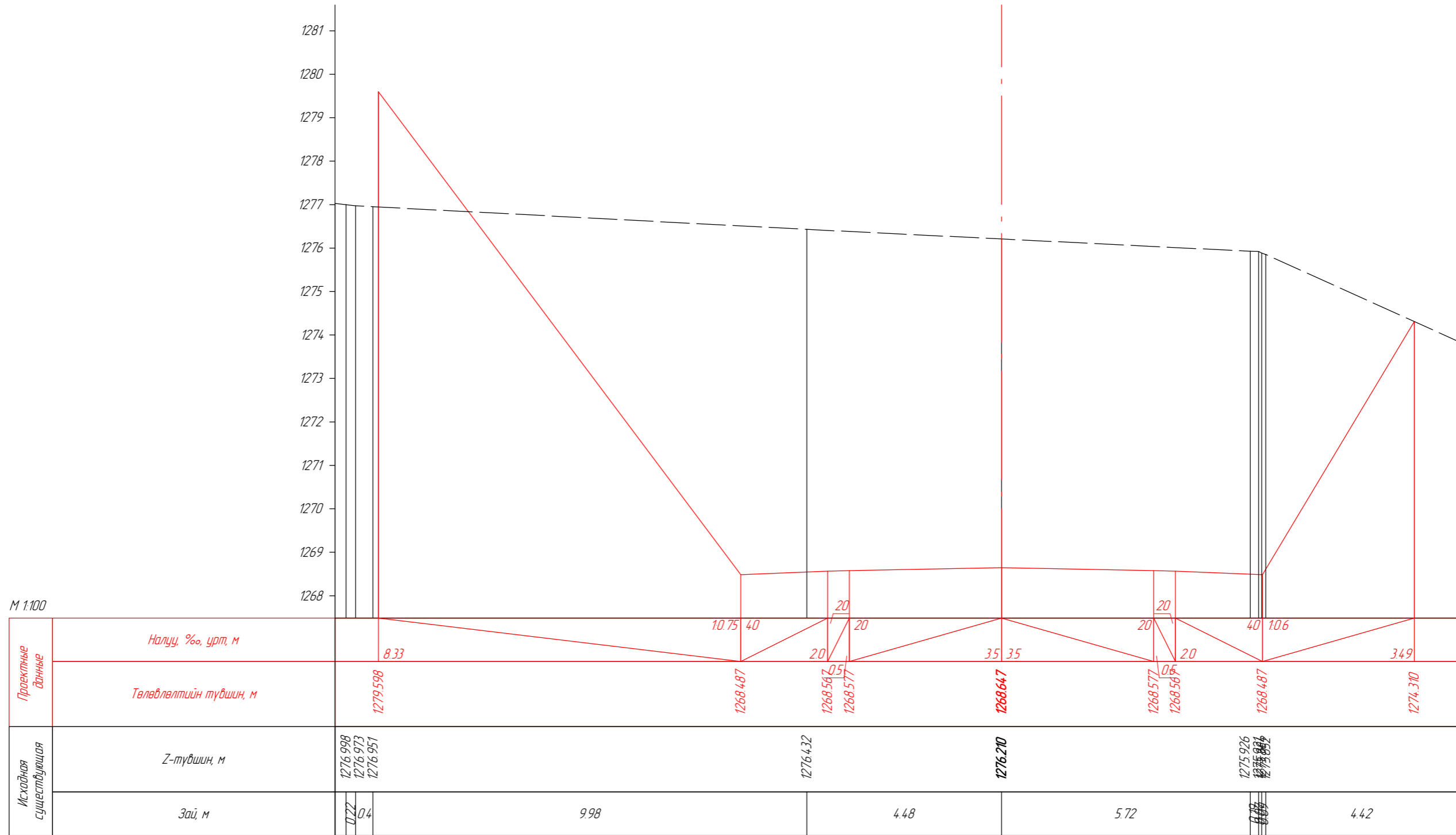

ПК 0+100.00



Захиалагч:
"Эрдэнэт үйлдвэр"
ТӨҮГ



Ерөнхий гүйцэтгэгч:
"Соёлон Инженеринг"
ХХК



Туслан гүйцэтгэгч:
"Ихэр Мөнх" ХХК



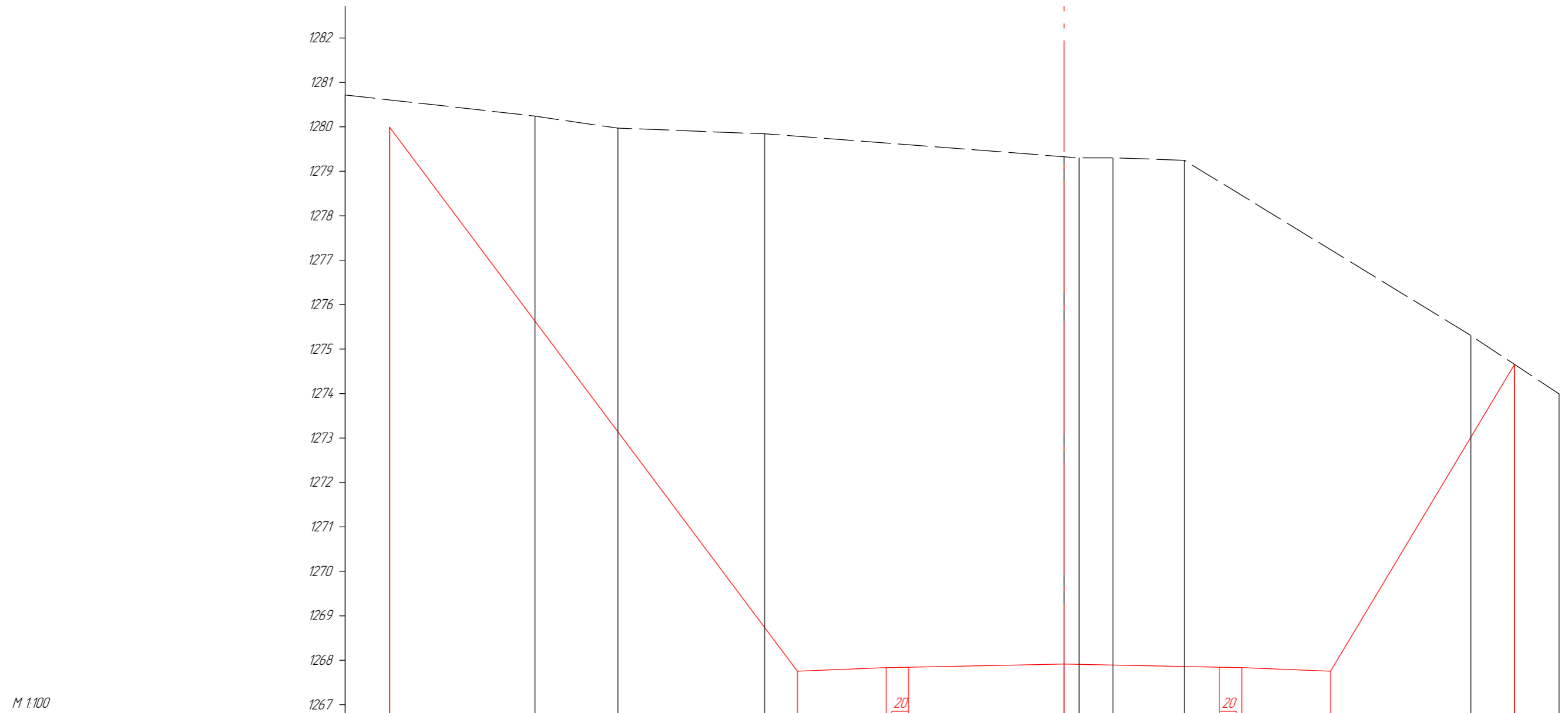



Орхон аймаг, Баян-өндөр сум, "ЭРДЭНЭТ ҮЙЛДВЭР" ТӨҮГ, Баяжуулах үйлдвэрийн хаягдлыг өтгөрүүлэх технологи нэвтрүүлэх төсөл Авто зам, зогсоолын зураг төсөл			A3			
Захирал	Ч.Мөнхдам	[Signature]	ХӨНДЛӨН ОГТ/ОЛ ТРАСС-5			
Инженер	Ц.Ууганбат					
Гүйцэтгэгсэн	Ц.Ууганбат	[Signature]	ЕГ шифр: SE29/23			
Хянасан	Ч.Батмөнх		[Signature]	ТГ шифр: 23/45		
			Масштаб: 500	үе шат	хуудас	дүх хуудас
			1	6	9	2023 он



М 1:100

Проектные данные	Налуу, ‰, урт, м	9.18		10.75	40	20	20	35	35	20	20	40	10.6	4.14
	Төлвөлтийн түвшин, м	1279.993		1267.753		1267.833	1267.843	1267.913		1267.843	1267.833	1267.753		1274.655
Исхайдныг сулгасууцгай	Z-түвшин, м		1280.245	1279.970	1279.845		1279.327	1279.301	1279.301	1279.248		1275.305		
	Зай, м			187	33		6.74	0.34	0.76	161		645		198

ПК 0+120.00

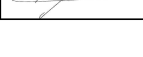

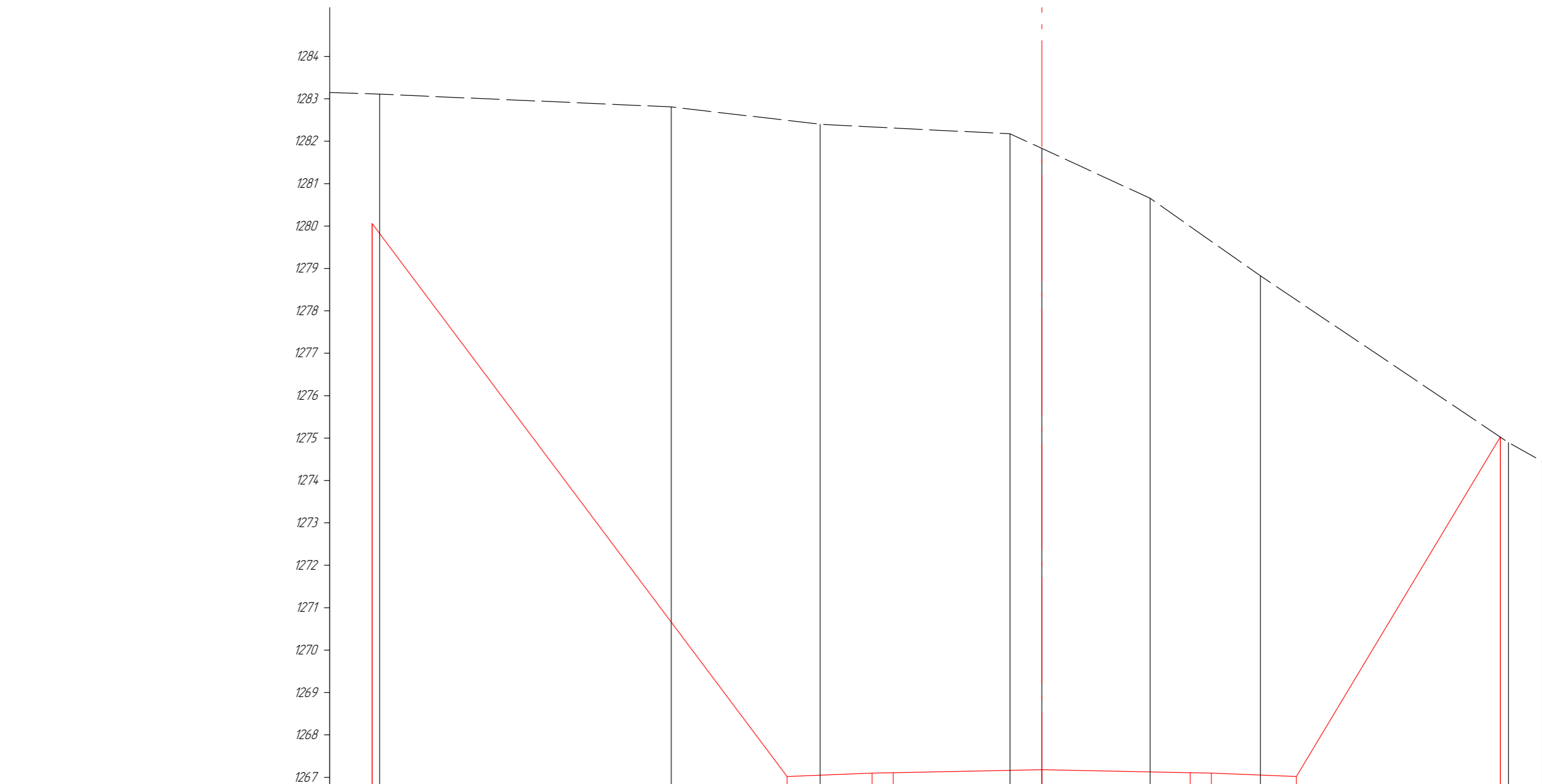



 Захиалагч: "Эрдэнэт Үйлдвэр" ТӨҮГ	 Ерөнхий гүйцэтгэгч: "Соёолон Инженеринг" ХХК	 Туслан гүйцэтгэгч: "Ихэр Мөнх" ХХК	Орхон аймаг, Баян-өндөр сум, "ЭРДЭНЭТ ҮЙЛДВЭР" ТӨҮГ, Баяжуулах үйлдвэрийн хаягдлыг өтгөрүүлэх технологи нэвтрүүлэх төсөл Авто зам, зогсоолын зураг төсөл			АЗ					
			Захирал Инженер	Ч.Мөнхдам Ц.Ууганбат	 	ХӨНДЛӨН ОГТ/ОЛ ТРАСС-5			Масштаб: 500		
			Гүйцэтгэгсэн Хянасан	Ц.Ууганбат Ч.Батмөнх	 	ЕГ шифр: SE29/23 ТГ шифр: 23/45			үе шат 1	хуудас 7	бүх хуудас 9
						2023 он					



М 1:100

Проектные данные	Налуу, ‰, урт, м	9.78	10.75	4.0	2.0	3.5	3.5	2.0	4.0	10.6	4.8
	Төлөвлөлтийн түвшин, м	1280.060	1267.020	1267.100	1267.110	1267.180	1267.110	1267.100	1267.020	1275.026	
Исхайдная существующая	Z-түвшин, м	1283.111	1282.810	1282.400	1282.175	1281.830	1280.655	1278.827	1274.893		
	Заи, м		6.87	3.51	4.47	0.75	2.56	2.6	5.85	0.8	

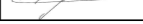



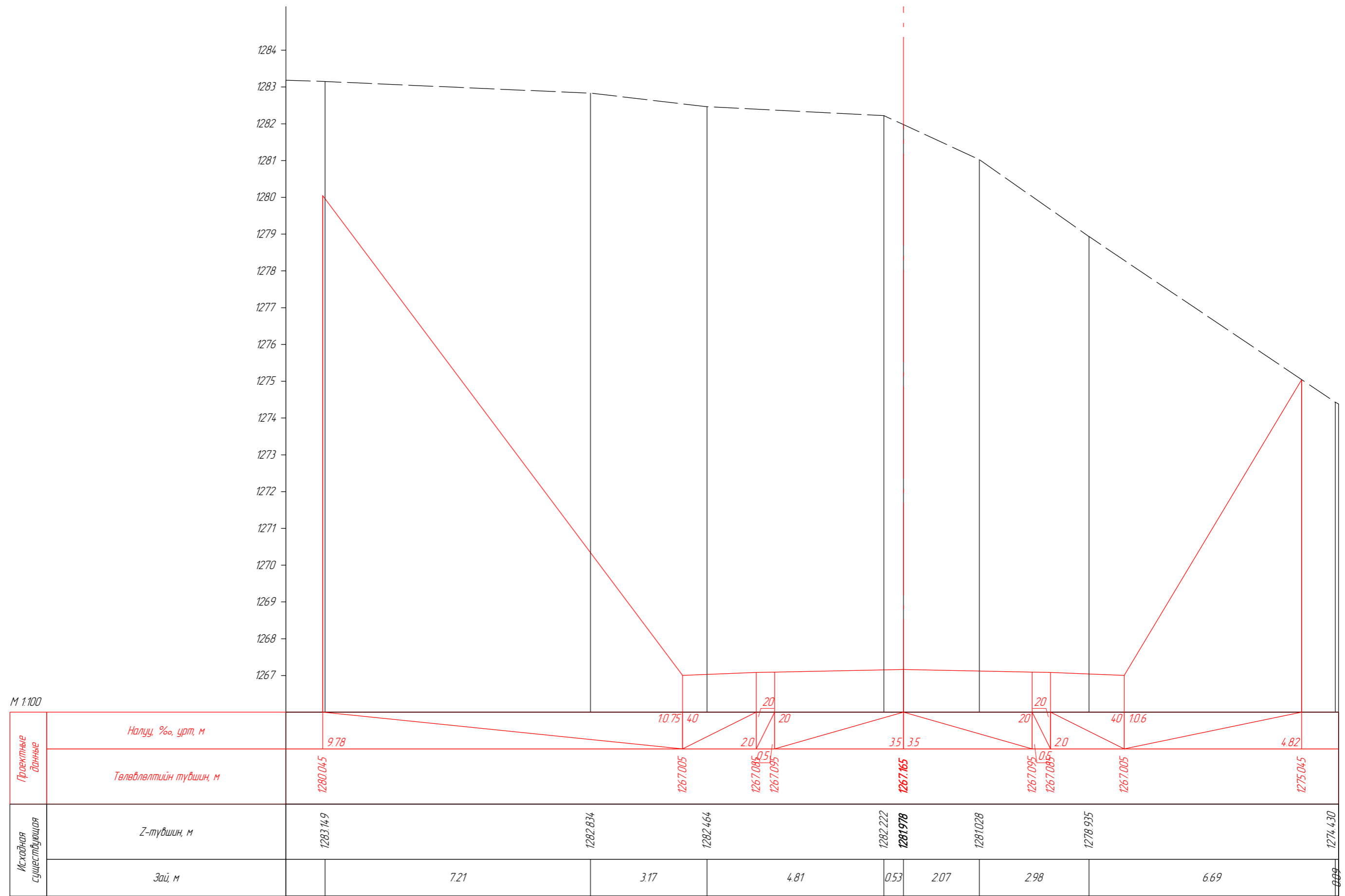

ПК 0+140.00

 Захиалагч: "Эрдэнэт үйлдвэр" ТӨҮГ	 Ерөнхий гүйцэтгэгч: "Соёлон Инженеринг" ХХК	 Туслан гүйцэтгэгч: "Ихэр Мөнх" ХХК	Орхон аймаг, Баян-өндөр сум, "ЭРДЭНЭТ ҮЙЛДВЭР" ТӨҮГ, Баяжуулах үйлдвэрийн хаягдлыг өтгөрүүлэх технологи нэвтрүүлэх төсөл Авто зам, зогсоолын зураг төсөл			АЗ		
			Захирал Инженер	Ч.Мөнхдам Ц.Ууганбат	 	ХӨНДЛӨН ОГТ/ОЛ ТРАСС-5		
Гүйцэтгэсэн Хянасан	Ц.Ууганбат Ч.Батмөнх	 	ЕГ шифр: SE29/23 ТГ шифр: 23/45			1	8	9
						2023 он		





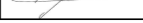

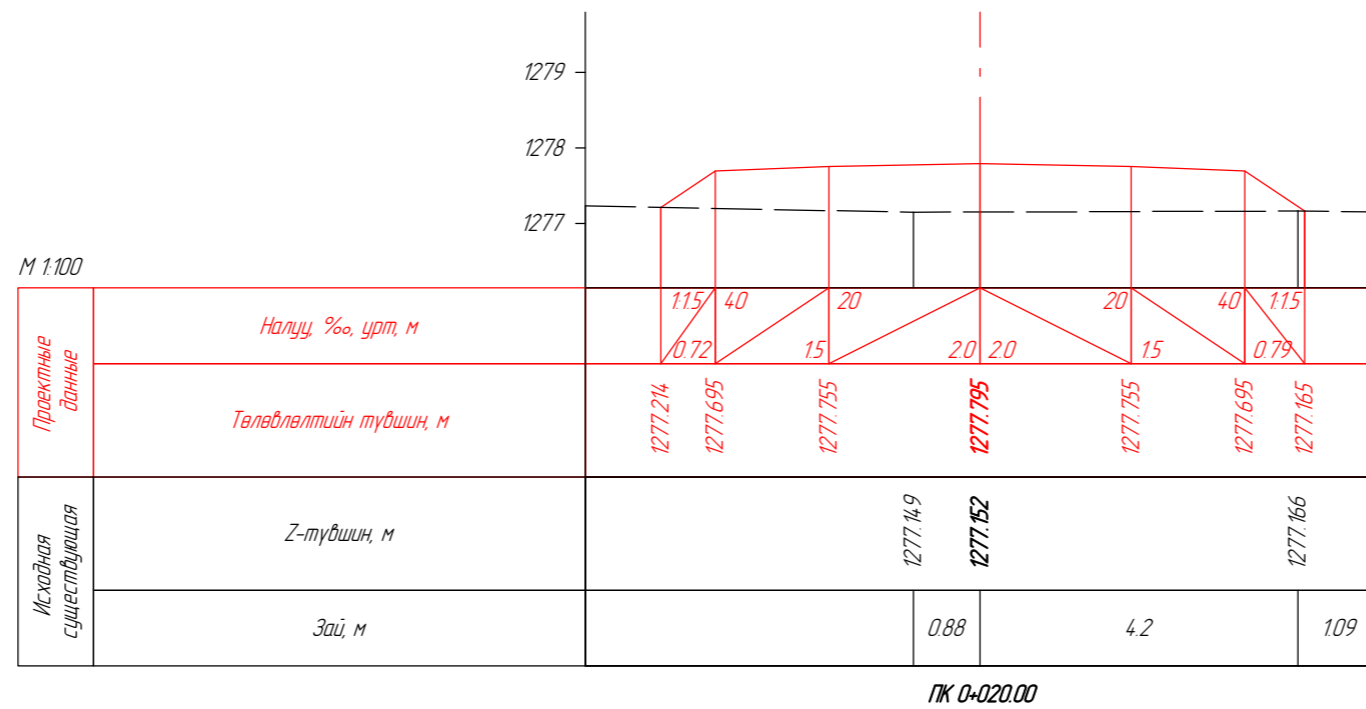
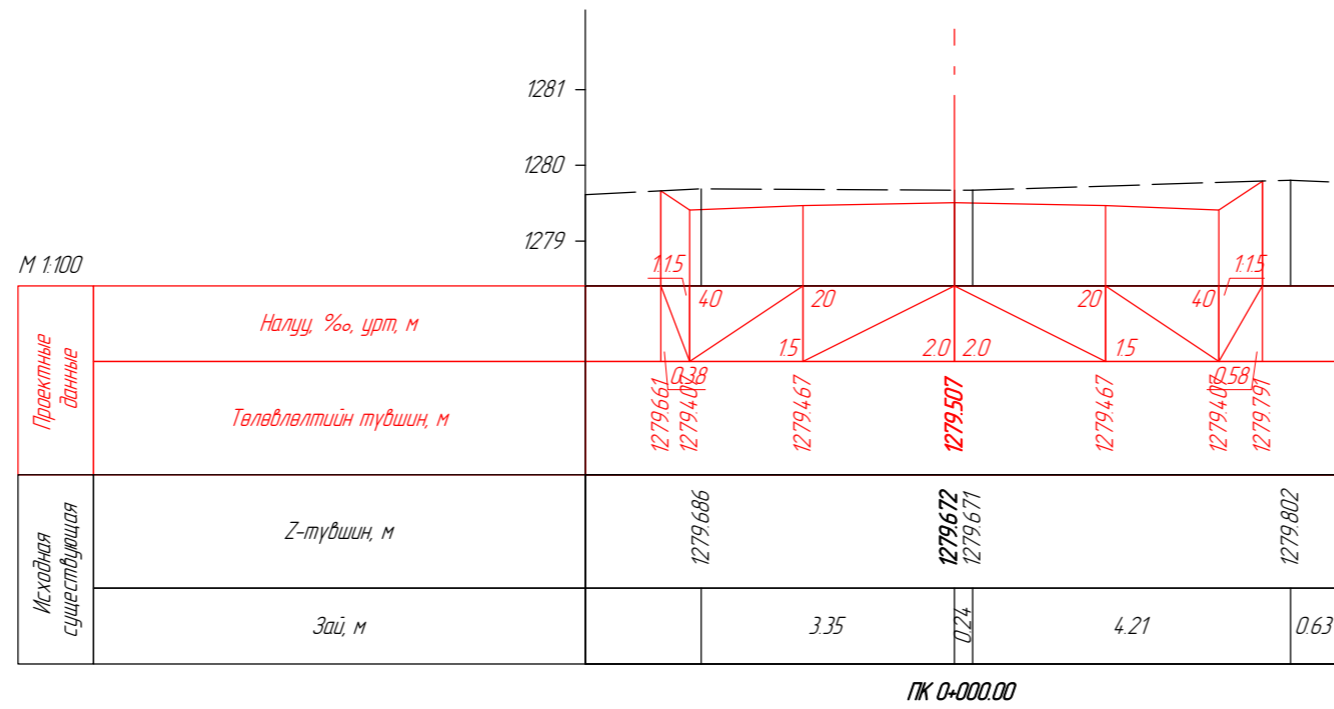

М 1:100

ПК 0+140.41

 Захиалагч: "Эрдэнэт үйлдвэр" ТӨҮГ	 Ерөнхий гүйцэтгэгч: "Соёолон Инженеринг" ХХК	 Туслан гүйцэтгэгч: "Ихэр Мөнх" ХХК	Орхон аймаг, Баян-өндөр сум, "ЭРДЭНЭТ ҮЙЛДВЭР" ТӨҮГ, Баяжуулах үйлдвэрийн хаягдлыг өтгөрүүлэх технологи нэвтрүүлэх төсөл Авто зам, зогсоолын зураг төсөл			А3		
			Захирал Инженер	Ч.Мөнхбат Ц.Чуганбат	 	ХӨНДЛӨН ОГТ/ОЛ ТРАСС-5		Масштаб: 500
Гүйцэтгэсэн Хянасан	Ц.Чуганбат Ч.Батмөнх	 	ЕГ шифр: SE29/23 ТГ шифр: 23/45		1	9	9	
					2023 он			

ХӨНДЛӨН ОГТЛОЛ
ТРАСС-6

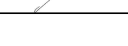

 Захиалагч: "Эрдэнэт үйлдвэр" ТӨҮГ	 Ерөнхий гүйцэтгэгч: "Соёолон Инженеринг" ХХК	 Туслан гүйцэтгэгч: "Ихэр Мөнх" ХХК	Орхон аймаг, Баян-өндөр сум, "ЭРДЭНЭТ ҮЙЛДВЭР" ТӨҮГ, Баяжуулах үйлдвэрийн хаягдлыг өтгөрүүлэх технологи нэвтрүүлэх төсөл Авто зам, зогсоолын зураг төсөл			АЗ		
			Захирал Инженер	Ч.Мөнхдам Ц.Чуганбат	 	ХӨНДЛӨН ОГТ/ОЛ ТРАСС-6		Масштаб: 500
			Гүйцэтгэсэн Хянасан	Ц.Чуганбат Ч.Батмөнх	 	ЕГ шифр: SE29/23 ТГ шифр: 23/45	1 1 12	2023 он

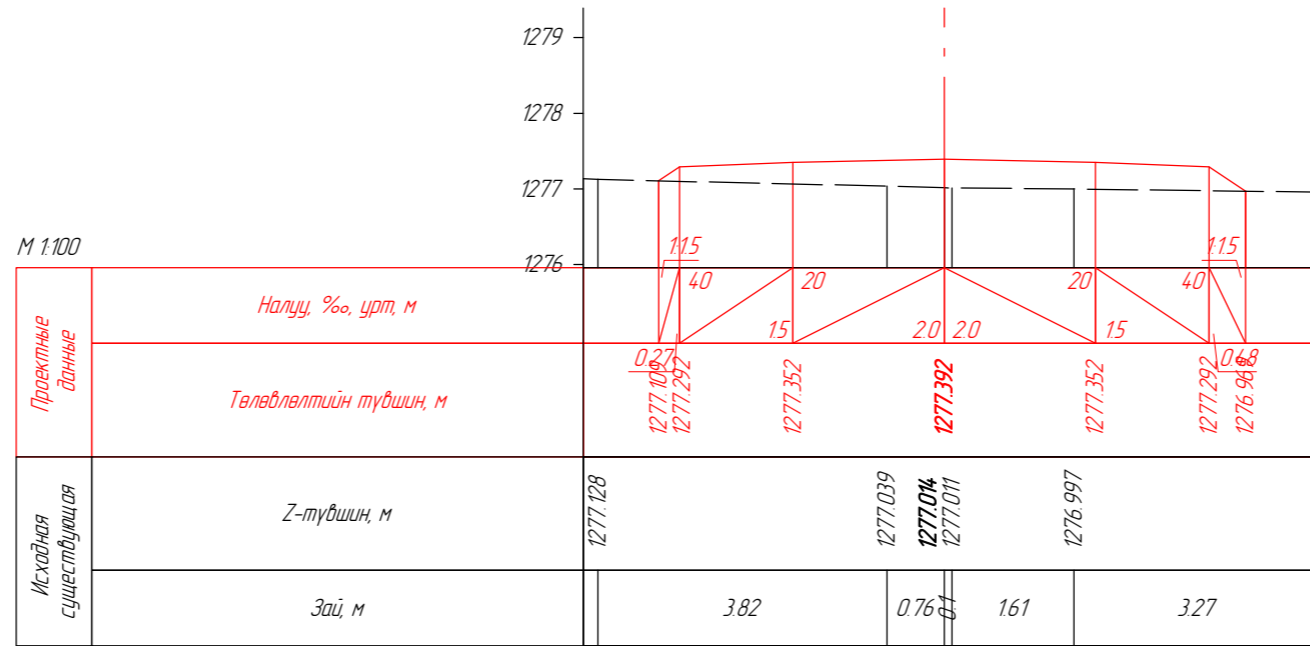

ПК 0+026.19

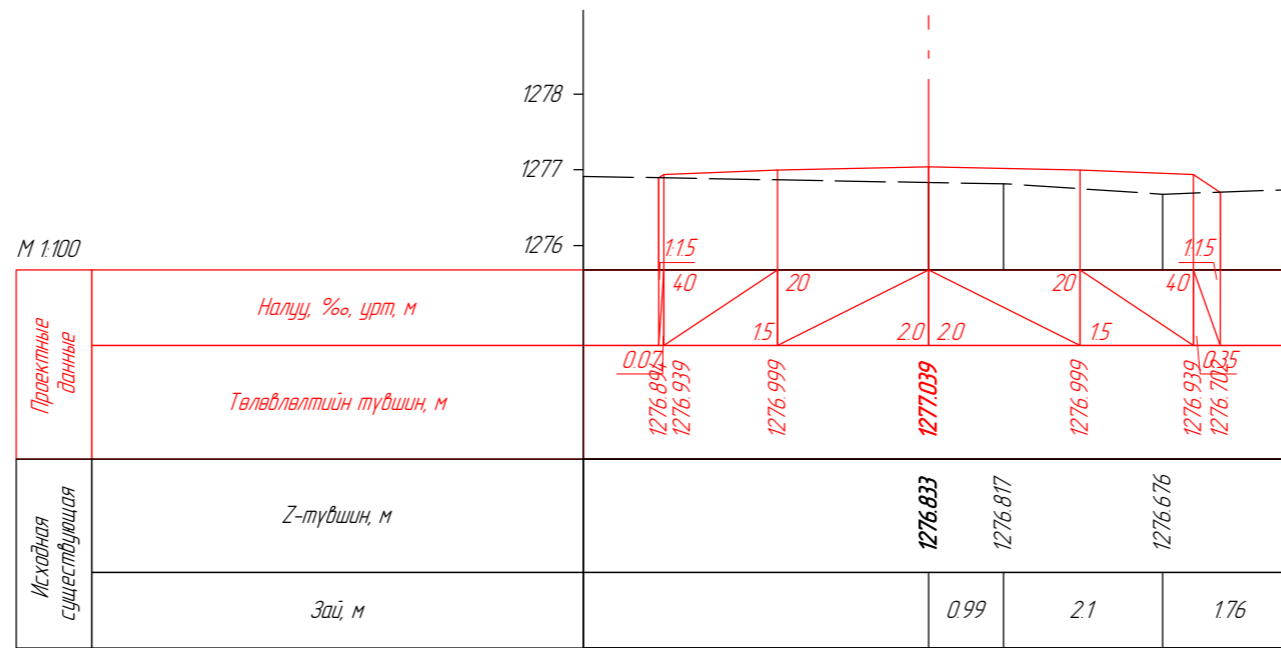

ПК 0+032.94



Захиалагч:
"Эрдэнэт үйлдвэр"
ТӨҮГ



Ерөнхий гүйцэтгэгч:
"Соёолон Инженеринг"
ХХК



Туслан гүйцэтгэгч:
"Ихэр Мөнх" ХХК

Орхон аймаг, Баян-өндөр сум, "ЭРДЭНЭТ ҮЙЛДВЭР" ТӨҮГ,
Баяжуулах үйлдвэрийн хаягдлыг өтгөрүүлэх технологи нэвтрүүлэх төсөл
Авто зам, зогсоолын зураг төсөл





Захирал	Ч.Мөнхбат	
Инженер	Ц.Ууганбат	
Гүйцэтгэгсэн	Ц.Ууганбат	
Хянасан	Ч.Батмөнх	

ХӨНДЛӨН ОГТ/ОЛ ТРАСС-6		
ЕГ шифр: SE29/23		
ТГ шифр: 23/45		

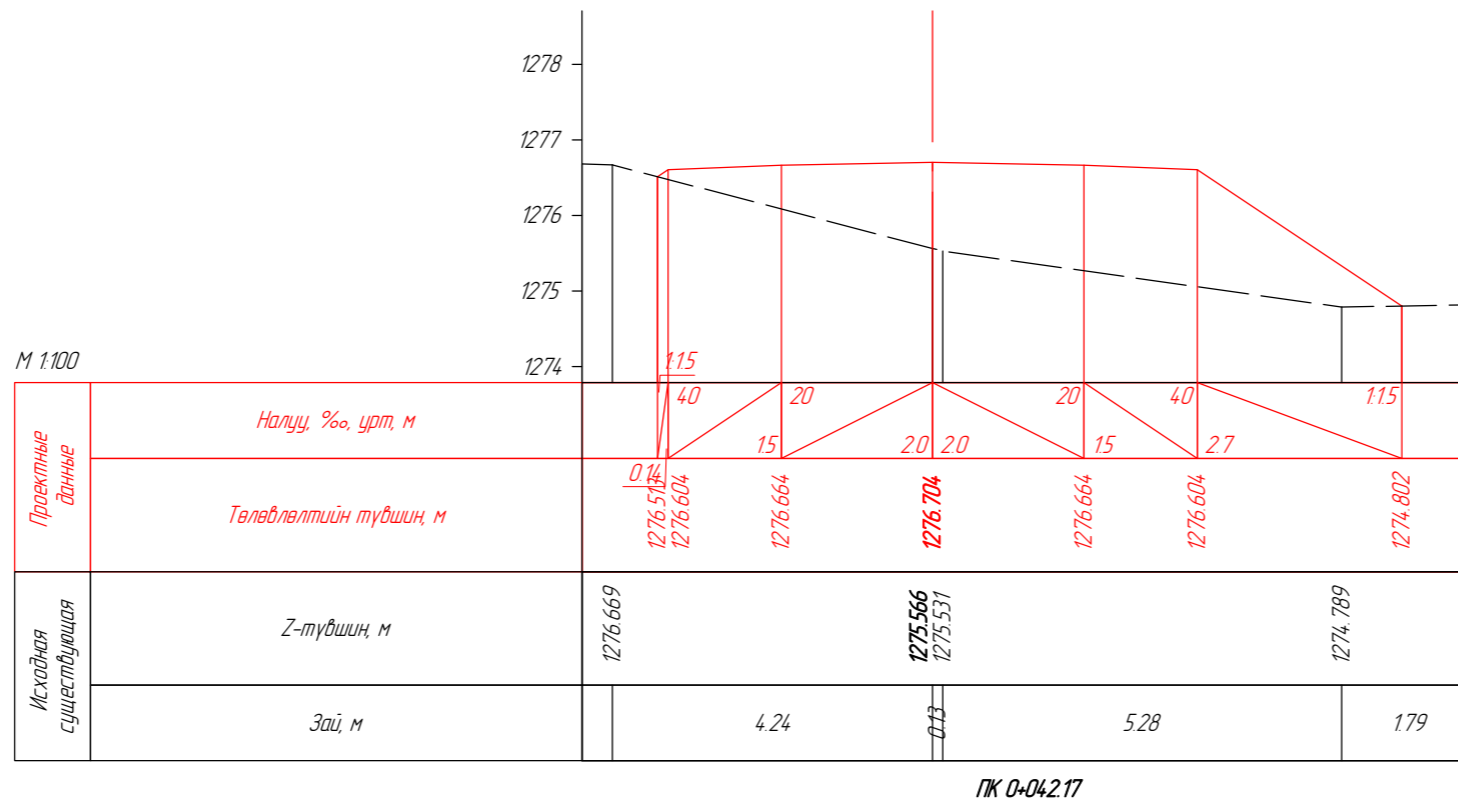
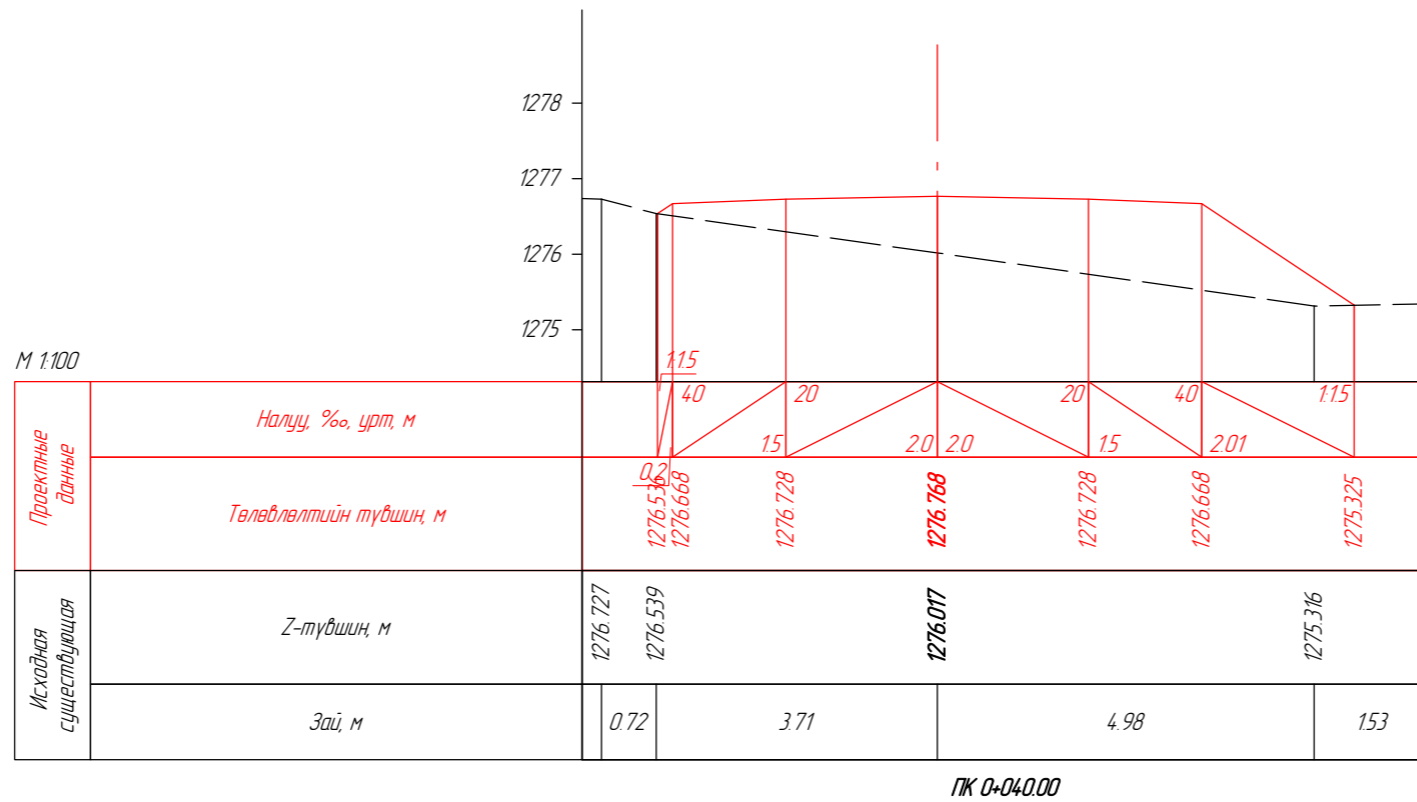
A3

Масштаб: 500		
үе шат	хуудас	дүх хуудас
1	2	12
2023 он		

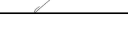

 Захиалагч: "Эрдэнэт үйлдвэр" ТӨҮГ	 Ерөнхий гүйцэтгэгч: "Соеолон Инженеринг" ХХК	 Туслан гүйцэтгэгч: "Ихэр Мөнх" ХХК	Орхон аймаг, Баян-өндөр сум, "ЭРДЭНЭТ ҮЙЛДВЭР" ТӨҮГ, Баяжуулах үйлдвэрийн хаягдлыг өтгөрүүлэх технологи нэвтрүүлэх төсөл Авто зам, зогсоолын зураг төсөл			АЗ				
			Захирал Инженер	Ч.Мөнхдам Ц.Ууганбат	  	ХӨНДЛӨН ОГТ/ОЛ ТРАСС-6			Масштаб: 500	
			Гүйцэтгэсэн Хянасан	Ц.Ууганбат Ч.Батмөнх	ЕГ шифр: SE29/23 ТГ шифр: 23/45			үе шат 1	хуудас 3	дүх хуудас 12
						2023 он				

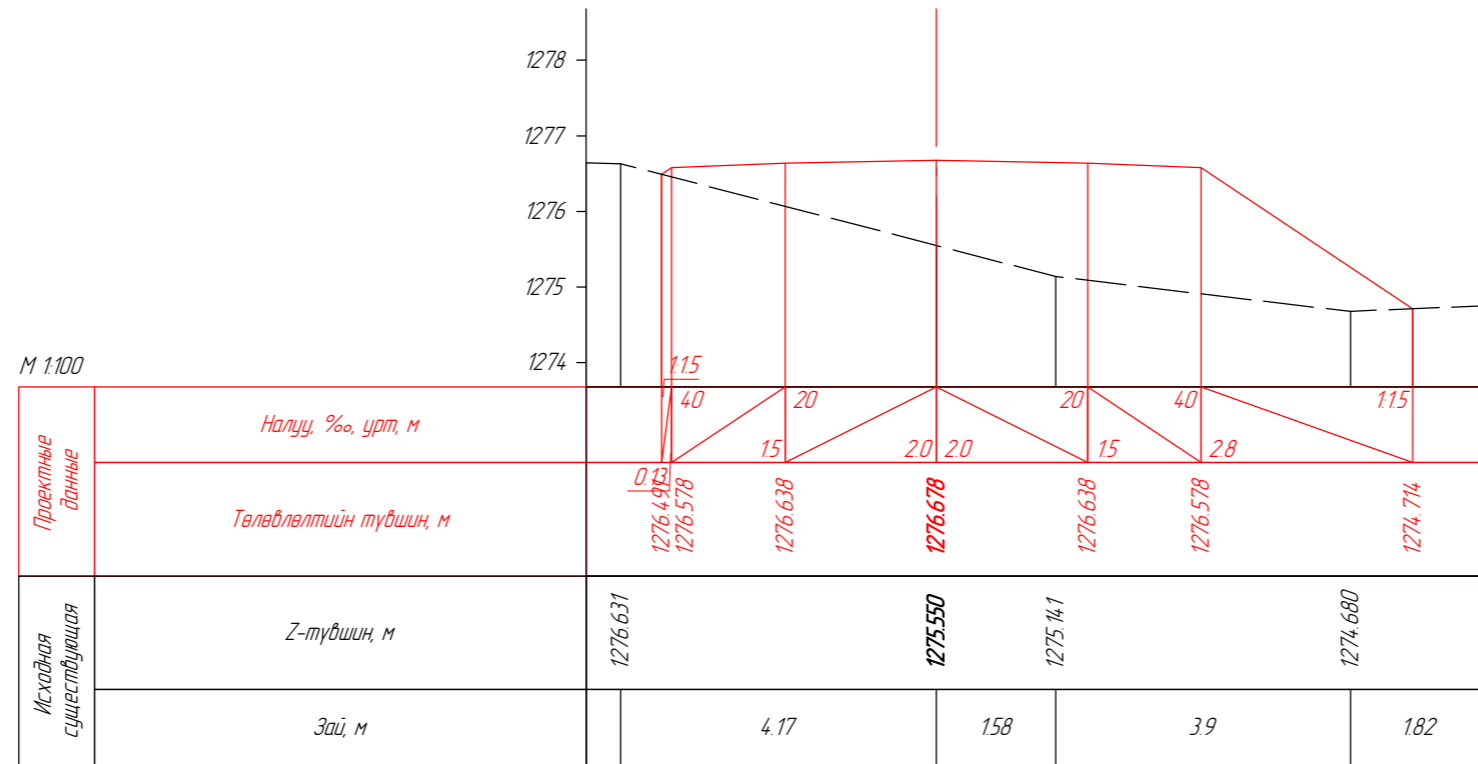

ПК 0+043.17

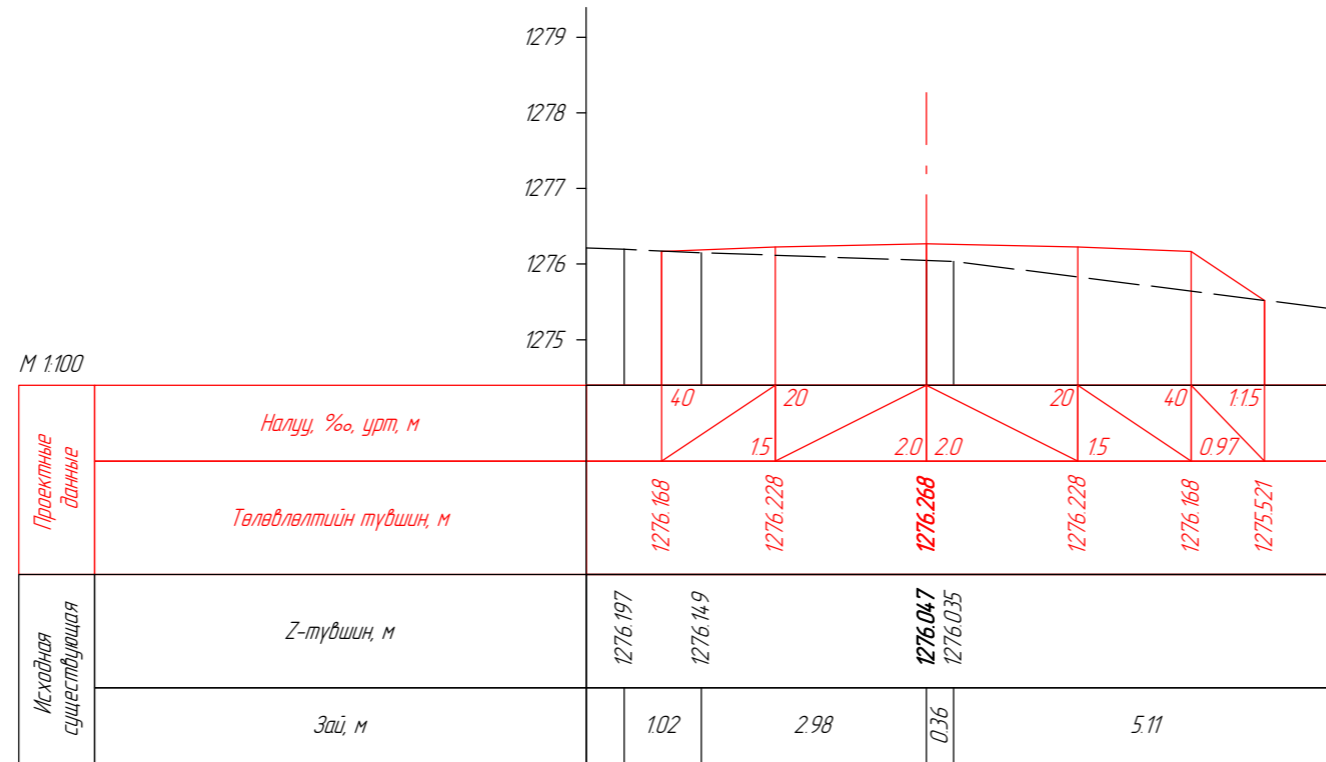

ПК 0+060.00



Захиалагч:
"Эрдэнэт үйлдвэр"
ТӨҮГ



Ерөнхий гүйцэтгэгч:
"Соёолон Инженеринг"
ХХК



Туслан гүйцэтгэгч:
"Ихэр Мөнх" ХХК

Орхон аймаг, Баян-өндөр сум, "ЭРДЭНЭТ ҮЙЛДВЭР" ТӨҮГ,
Баяжуулах үйлдвэрийн хаягдлыг өтгөрүүлэх технологи нэвтрүүлэх төсөл
Авто зам, зогсоолын зураг төсөл

Захирал	Ч.Мөнхдам	
Инженер	Ц.Ууганбат	
Гүйцэтгэгсэн	Ц.Ууганбат	
Хянасан	Ч.Батмөнх	

ХӨНДЛӨН ОГТ/ОЛ
ТРАСС-6

ЕГ шифр: SE29/23
ТГ шифр: 23/45





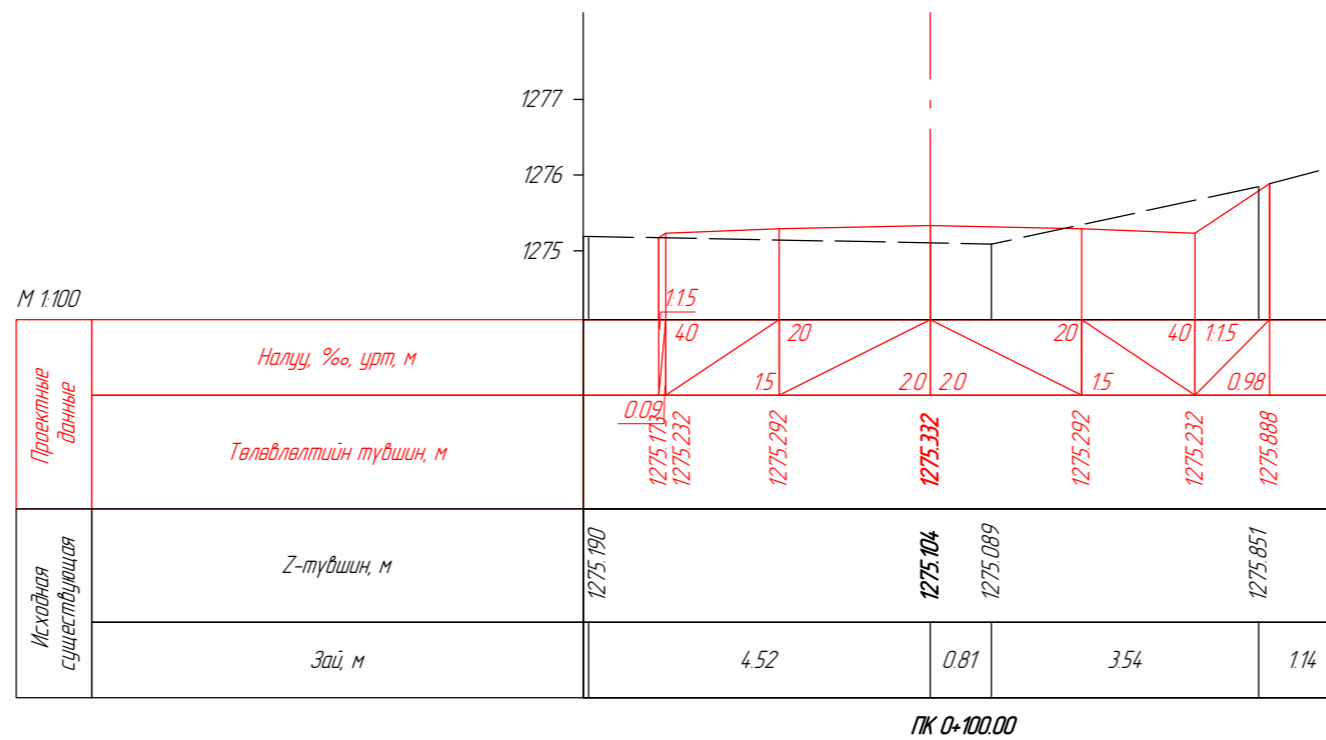
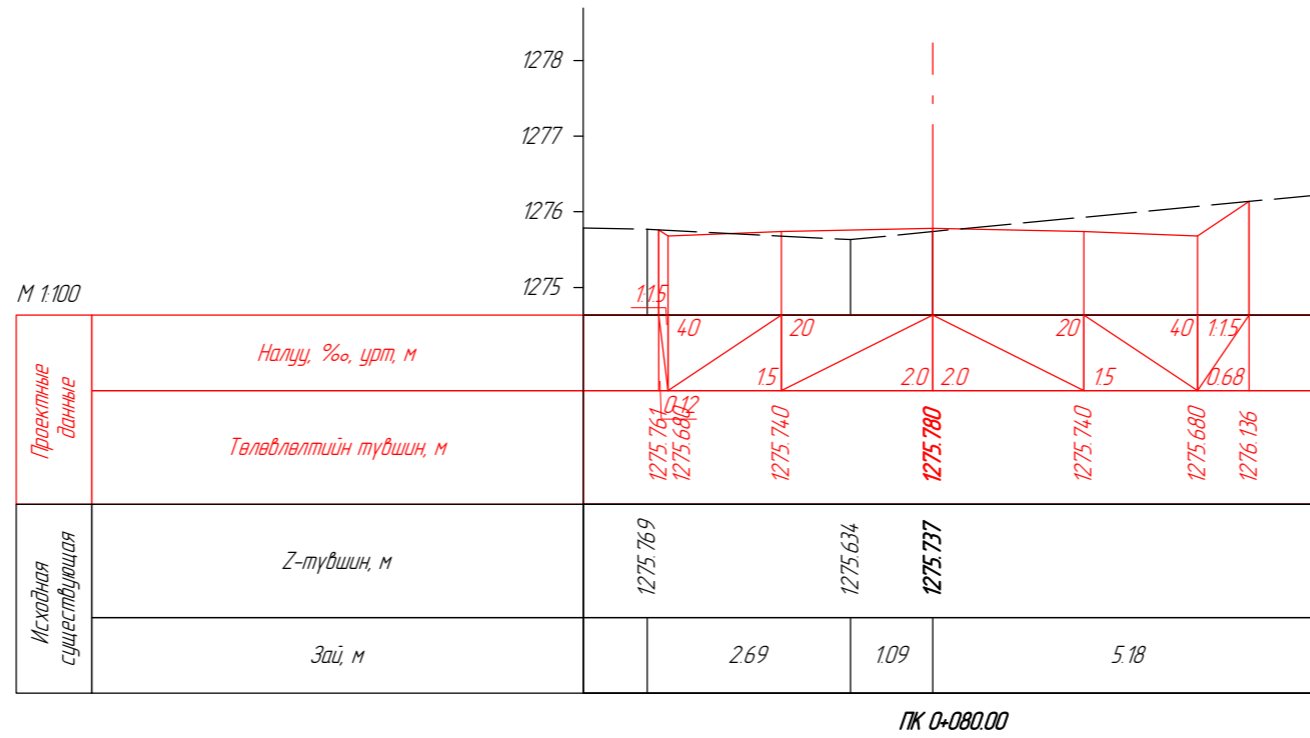

A3

Масштаб: 500

үе шат	хуудас	дүх хуудас
1	4	12

2023 он





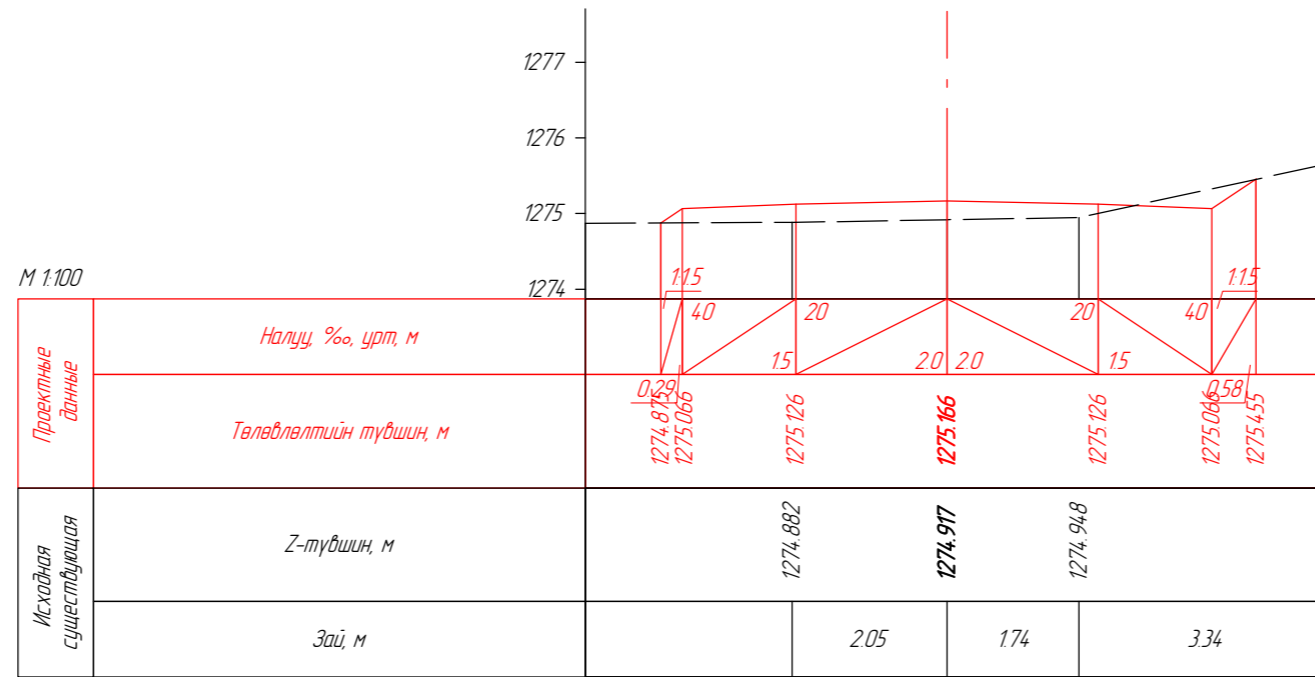

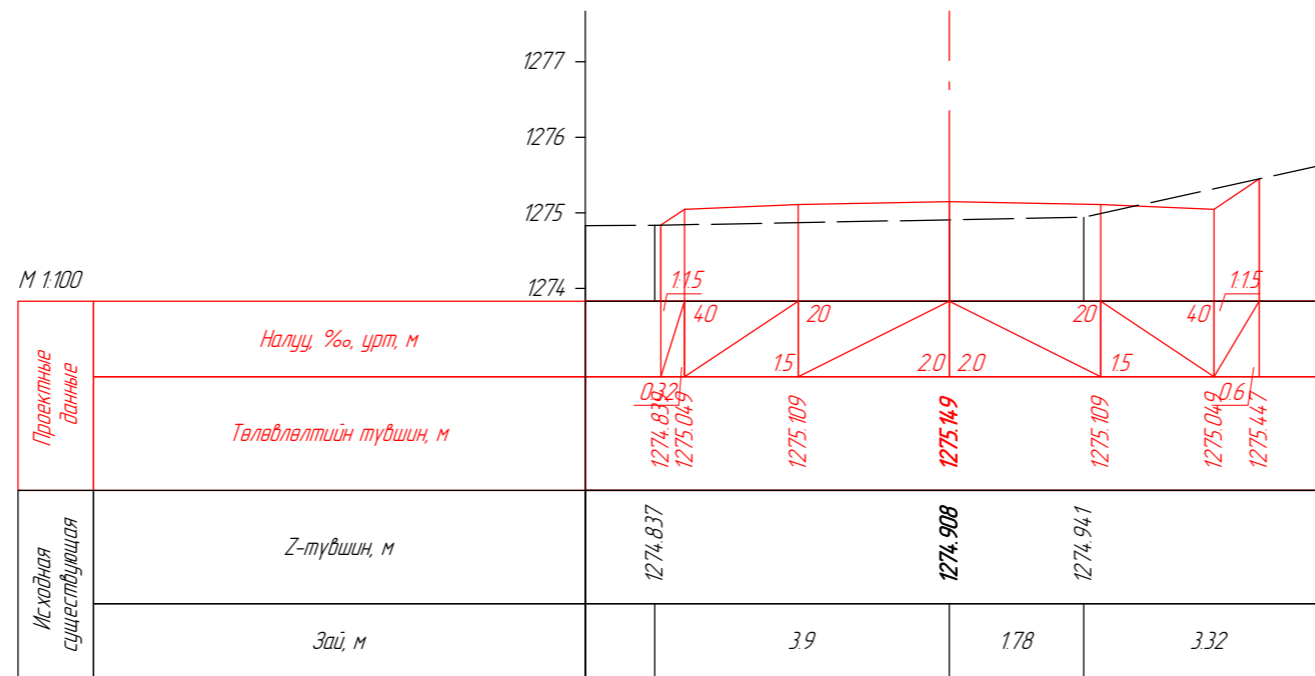

 Захиалагч: "Эрдэнэт үйлдвэр" ТӨҮГ	 Ерөнхий гүйцэтгэгч: "Соёолон Инженеринг" ХХК	 Туслан гүйцэтгэгч: "Ихэр Мөнх" ХХК	Орхон аймаг, Баян-өндөр сум, "ЭРДЭНЭТ ҮЙЛДВЭР" ТӨҮГ, Баяжуулах үйлдвэрийн хаягдлыг өтгөрүүлэх технологи нэвтрүүлэх төсөл Авто зам, зогсоолын зураг төсөл			АЗ				
			Захирал Инженер	Ч.Мөнхдам Ц.Чугандат	  	ХӨНДЛӨН ОГТ/ОЛ ТРАСС-6			Масштаб: 500	
			Гүйцэтгэсэн Хянасан	Ц.Чугандат Ч.Батмөнх	ЕГ шифр: SE29/23 ТГ шифр: 23/45			үе шат 1	хуудас 5	дүх хуудас 12
						2023 он				



ПК 0+109.91



ПК 0+111.04

 Захиалагч: "Эрдэнэт үйлдвэр" ТӨҮГ	 Ерөнхий гүйцэтгэгч: "Соёолон Инженеринг" ХХК	 Туслан гүйцэтгэгч: "Ихэр Мөнх" ХХК	Орхон аймаг, Баян-өндөр сум, "ЭРДЭНЭТ ҮЙЛДВЭР" ТӨҮГ, Баяжуулах үйлдвэрийн хаягдлыг өтгөрүүлэх технологи нэвтрүүлэх төсөл Авто зам, зогсоолын зураг төсөл			АЗ		
			Захирал Инженер	Ч.Мөнхбат Ц.Чуганбат	 	ХӨНДЛӨН ОГТ/ОЛ ТРАСС-6		Масштаб: 500
			Гүйцэтгэгсэн Хянасан	Ц.Чуганбат Ч.Батмөнх	 	ЕГ шифр: SE29/23 ТГ шифр: 23/45	1 6 12	2023 он

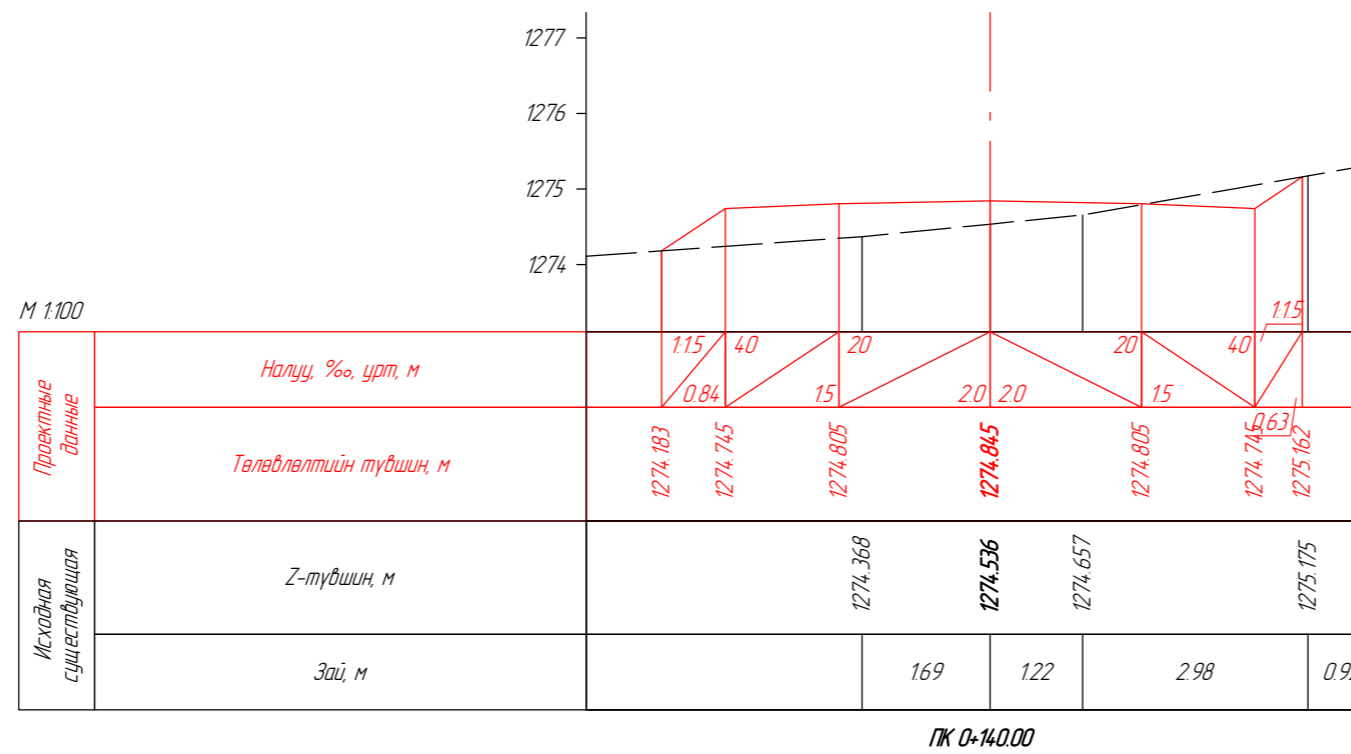
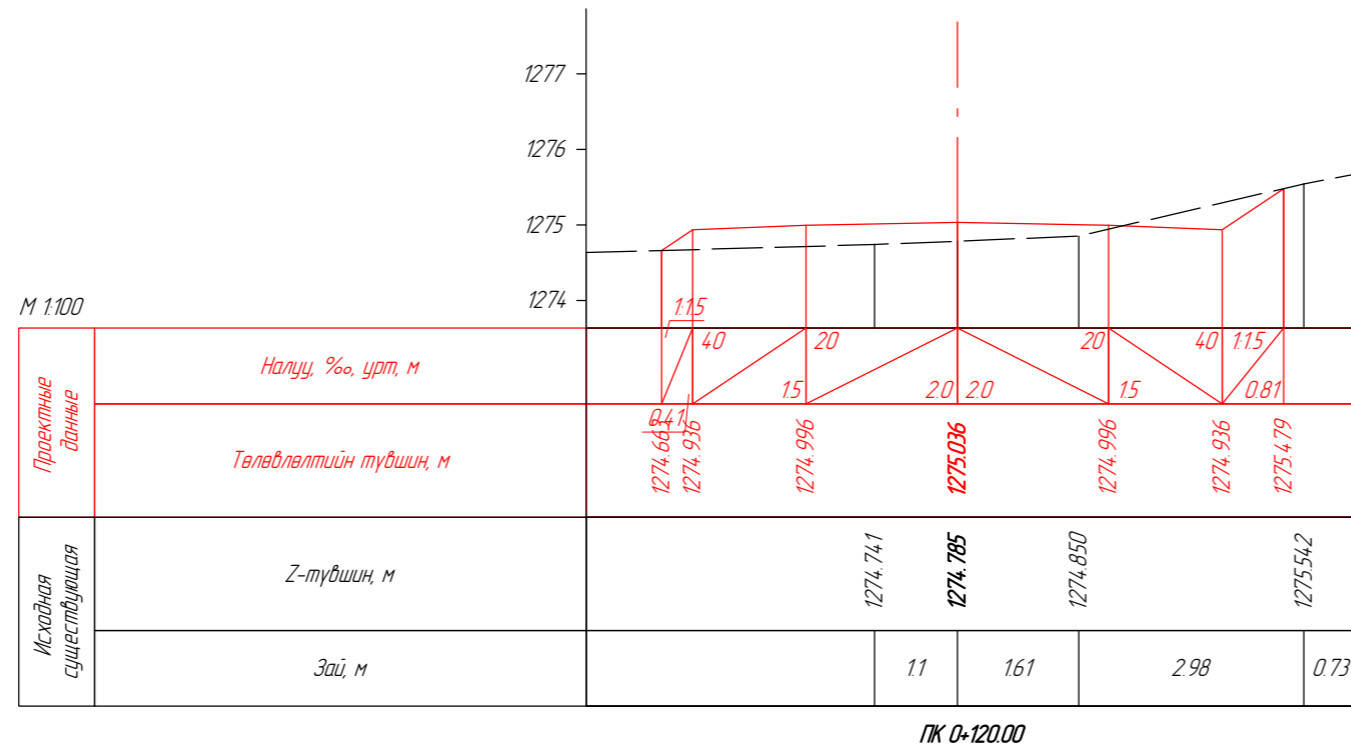

Захиалагч:
"Эрдэнэт үйлдвэр"
ТӨҮГ



Ерөнхий гүйцэтгэгч:
"Соёолон Инженеринг"
ХХК



Туслан гүйцэтгэгч:
"Ихэр Мөнх" ХХК

Орхон аймаг, Баян-өндөр сум, "ЭРДЭНЭТ ҮЙЛДВЭР" ТӨҮГ,
Баяжуулах үйлдвэрийн хаягдлыг өтгөрүүлэх технологи нэвтрүүлэх төсөл
Авто зам, зогсоолын зураг төсөл

Захирал	Ч.Мөнхбат	
Инженер	Ц.Ууганбат	
Гүйцэтгэгсэн	Ц.Ууганбат	
Хянасан	Ч.Батмөнх	

ХӨНДЛӨН ОГТ/ОЛ ТРАСС-6		
ЕГ шифр: SE29/23		
ТГ шифр: 23/45		

А3

Масштаб: 500		
үе шат	хуудас	дүх хуудас
1	7	12
2023 он		

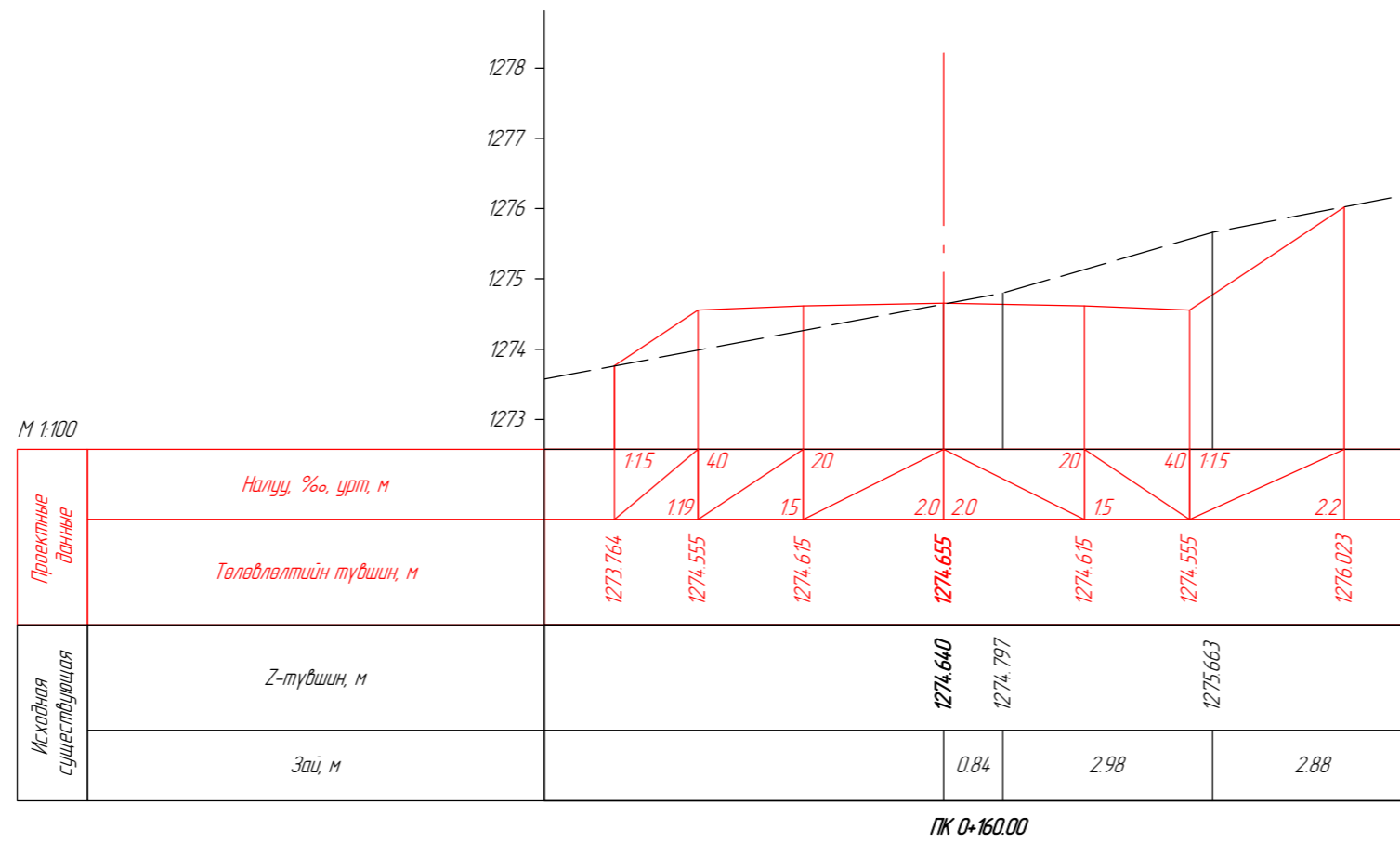

ПК 0+160.00

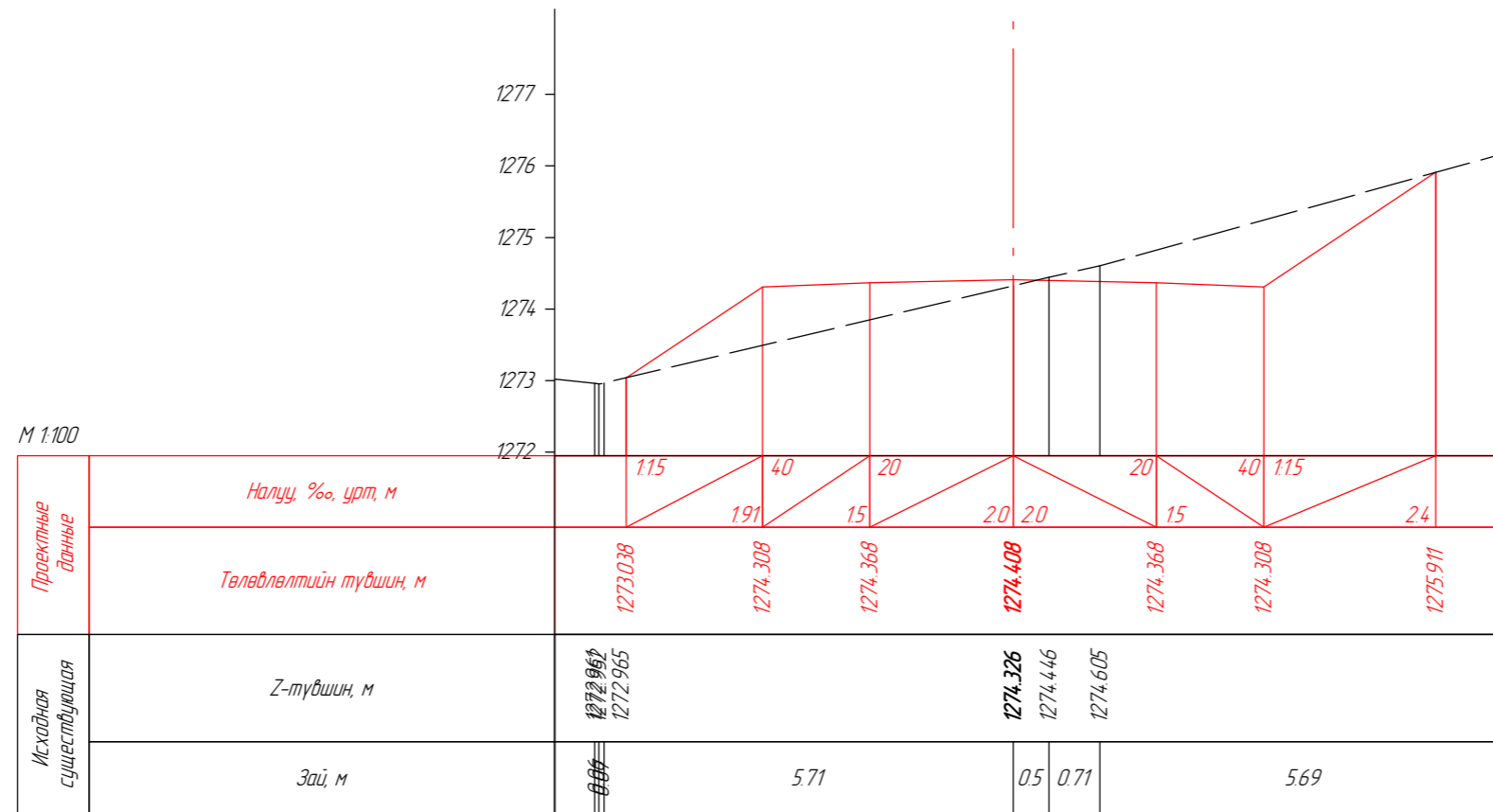

ПК 0+177.68



Захиалагч:
"Эрдэнэт үйлдвэр"
ТӨҮГ



Ерөнхий гүйцэтгэгч:
"Соёолон Инженеринг"
ХХК



Туслан гүйцэтгэгч:
"Ихэр Мөнх" ХХК

Орхон аймаг, Баян-өндөр сум, "ЭРДЭНЭТ ҮЙЛДВЭР" ТӨҮГ,
Баяжуулах үйлдвэрийн хаягдлыг өтгөрүүлэх технологи нэвтрүүлэх төсөл
Авто зам, зогсоолын зураг төсөл

Захирал	Ч.Мөнхдам		ХӨНДЛӨН ОГТ/ОЛ ТРАСС-6
Инженер	Ц.Чугандам		
Гүйцэтгэгсэн	Ц.Чугандам		ЕГ шифр: SE29/23
Хянасан	Ч.Батмөнх		ТГ шифр: 23/45

А3

Масштаб: 500		
үе шат	хуудас	бүх хуудас
1	8	12
2023 он		

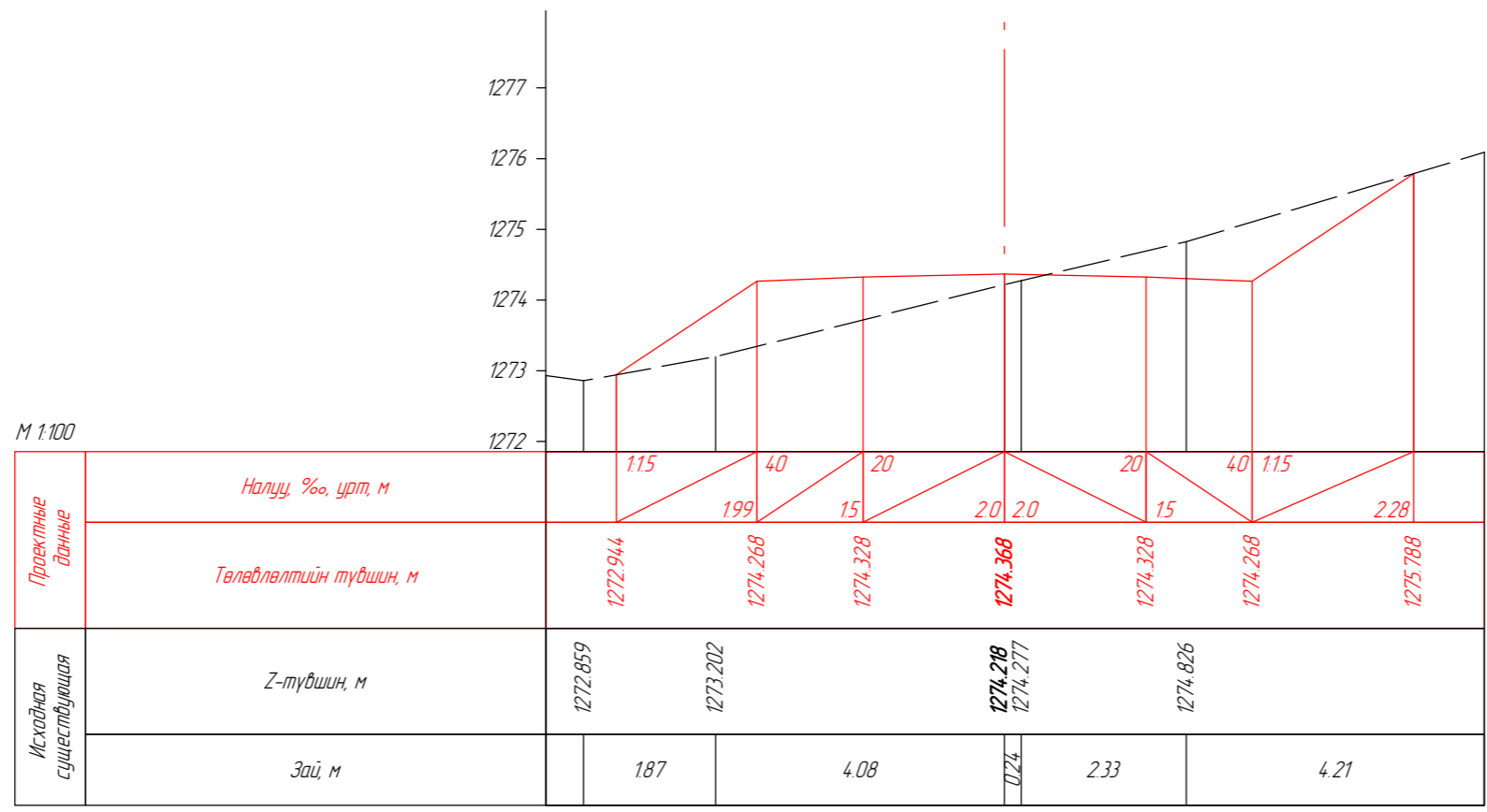

ПК 0+179.83

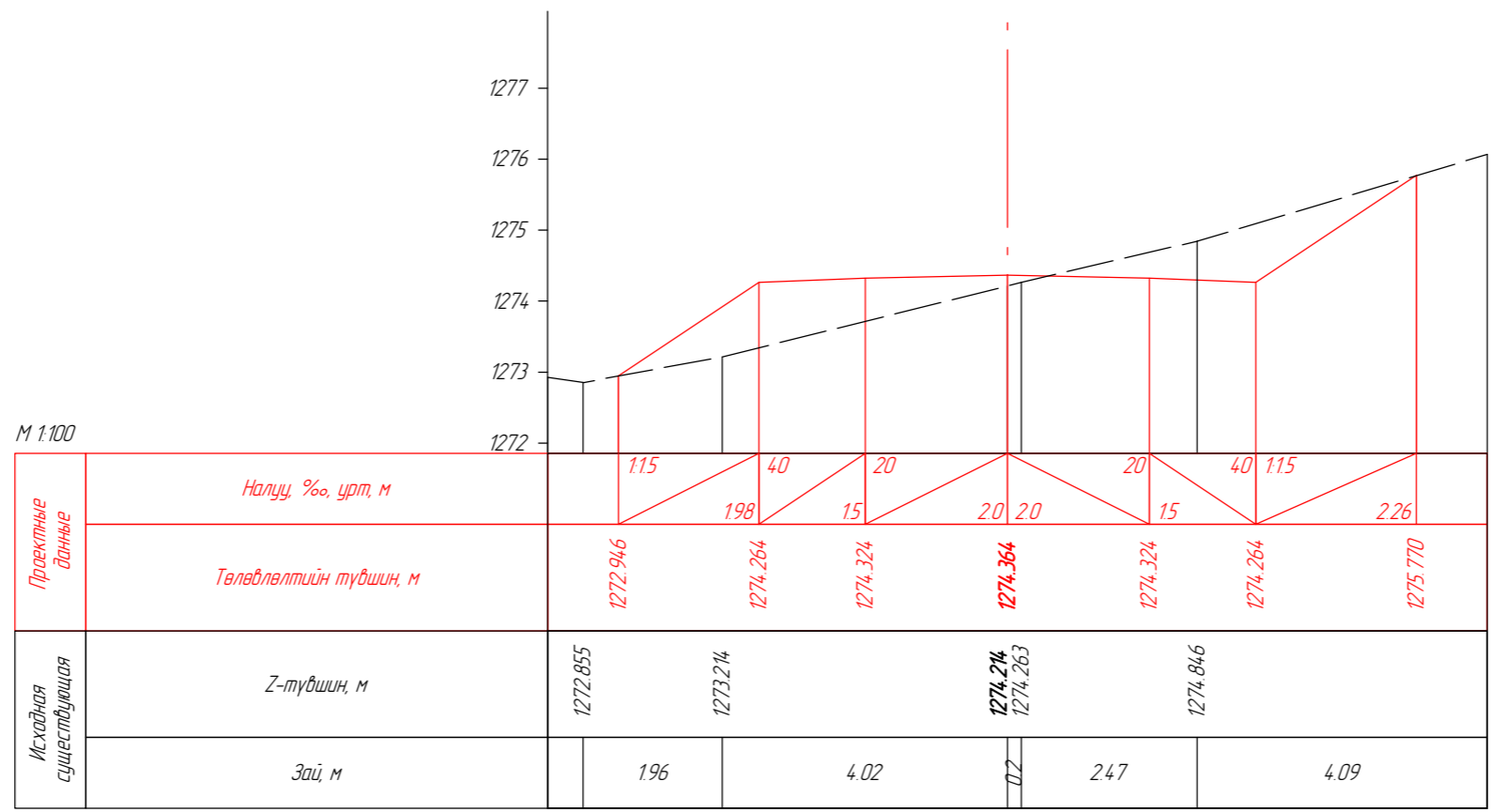

ПК 0+180.00



Захиалагч:
"Эрдэнэт үйлдвэр"
ТӨҮГ









Ерөнхий гүйцэтгэгч:
"Соёолон Инженеринг"
ХХК

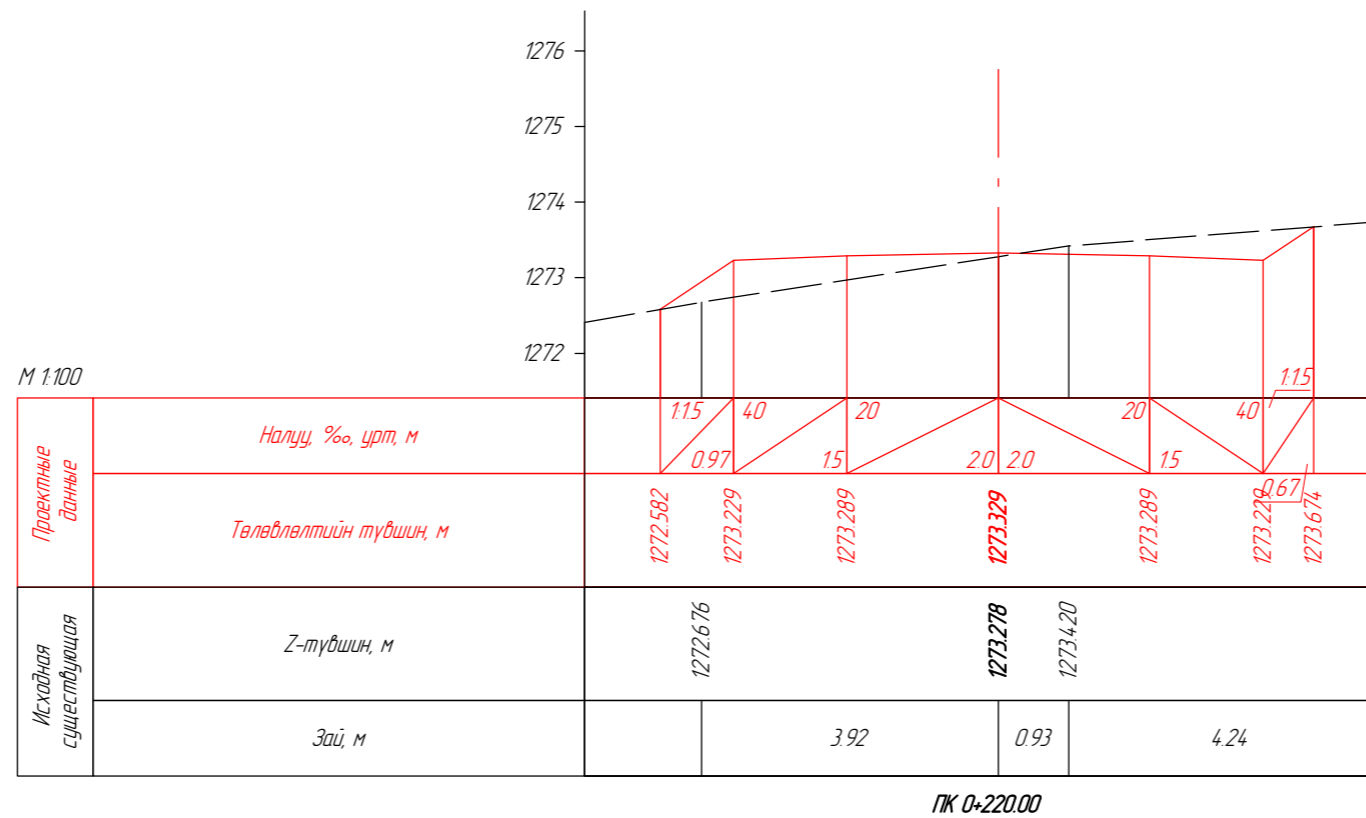
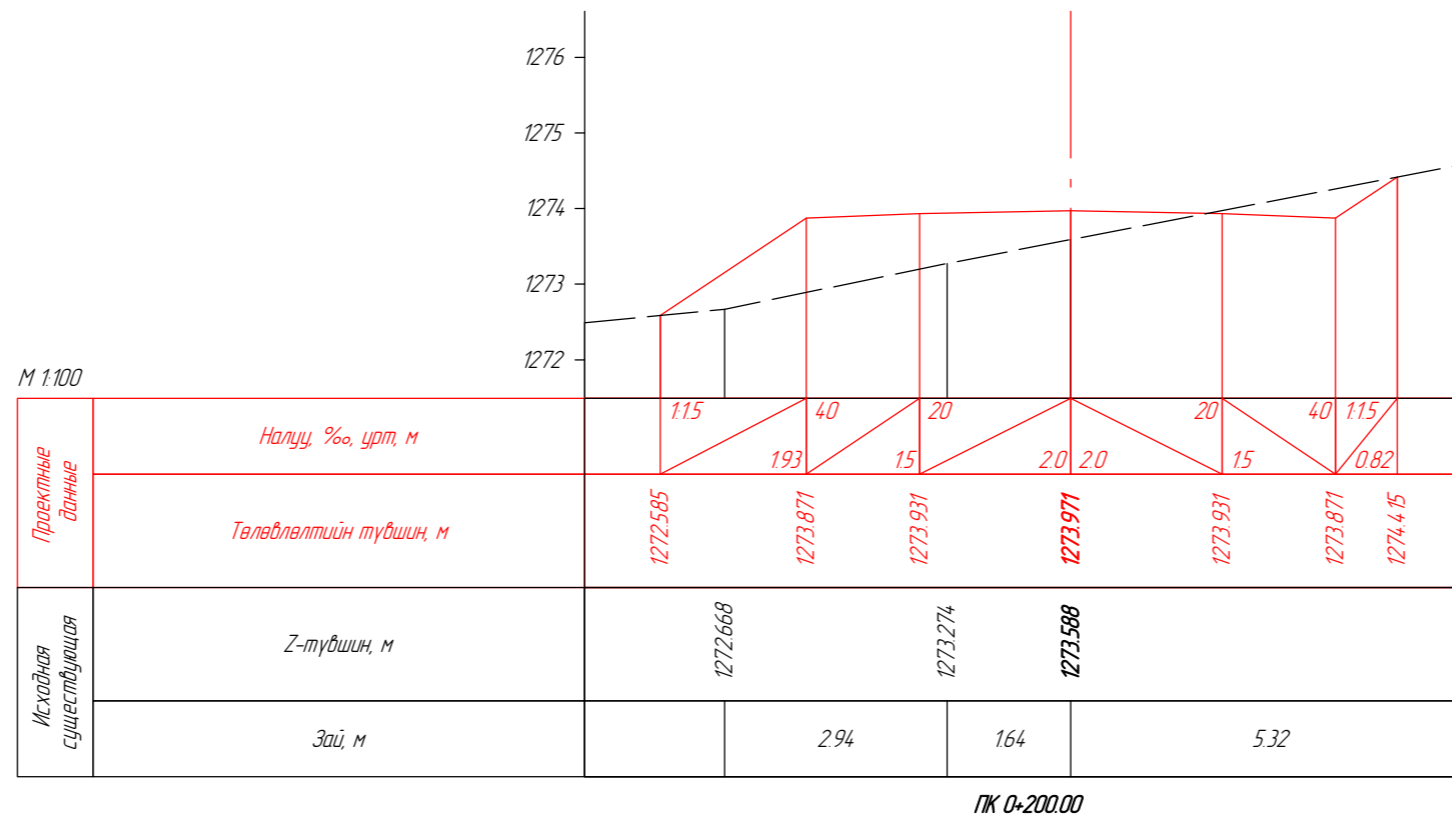







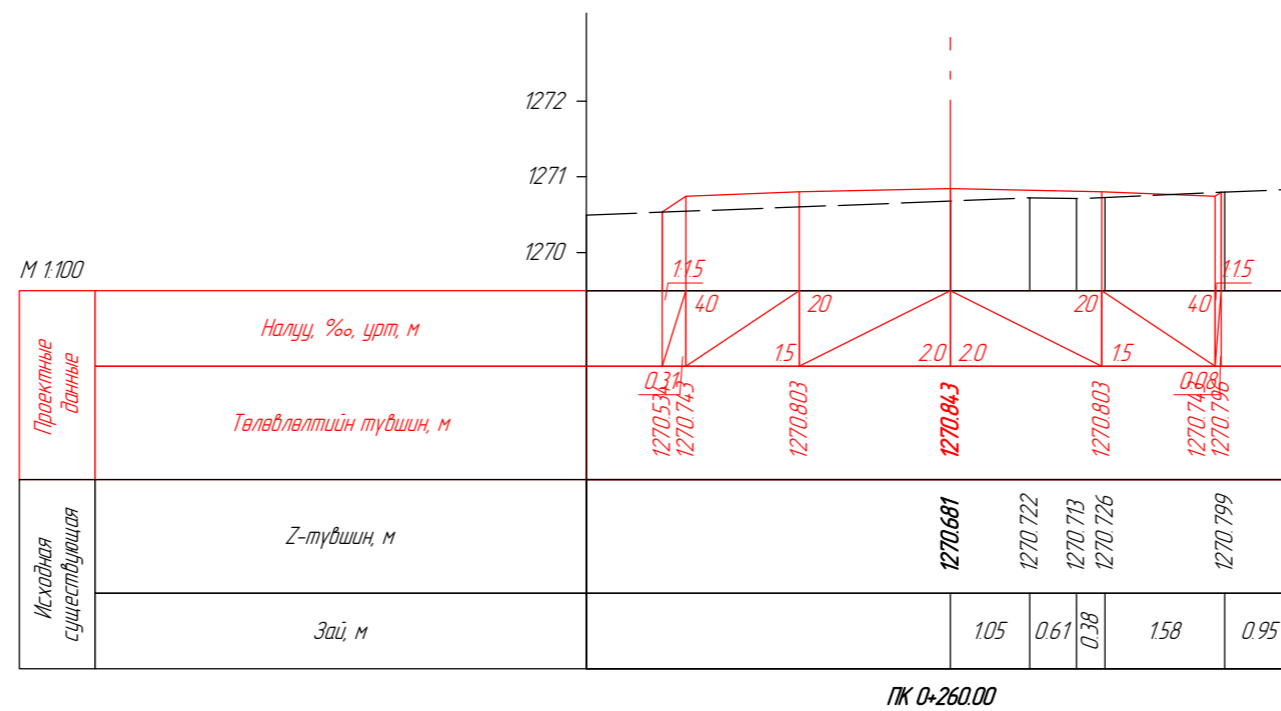
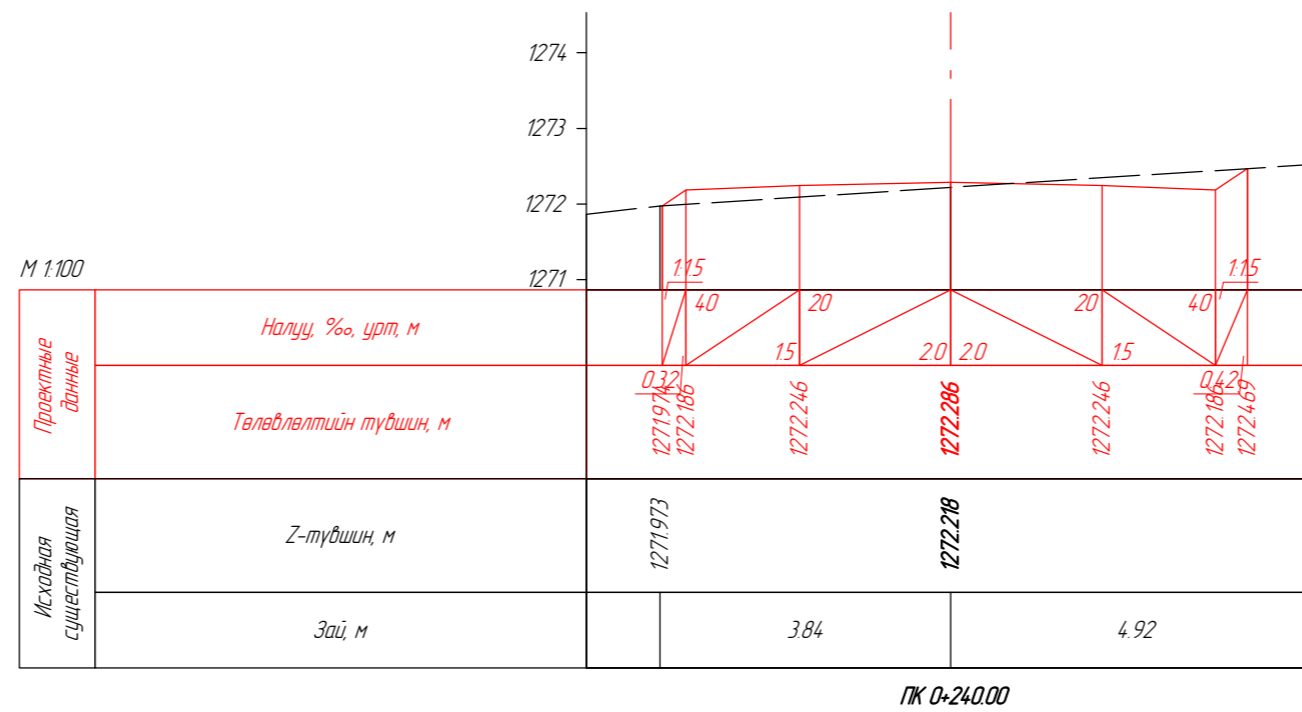

Туслан гүйцэтгэгч:
"Ихэр Мөнх" ХХК

Орхон аймаг, Баян-өндөр сум, "ЭРДЭНЭТ ҮЙЛДВЭР" ТӨҮГ, Баяжуулах үйлдвэрийн хаягдлыг өтгөрүүлэх технологи нэвтрүүлэх төсөл Авто зам, зогсоолын зураг төсөл				А3		
Захирал	Ч.Мөнхдам		ХӨНДЛӨН ОГТ/ОЛ ТРАСС-6			
Инженер	Ц.Ууганбат					
Гүйцэтгэгсэн	Ц.Ууганбат		ЕГ шифр: SE29/23			
Хянасан	Ч.Батмөнх			ТГ шифр: 23/45		
				Масштаб: 500	үе шат	хуудас
			1	9	12	2023 он







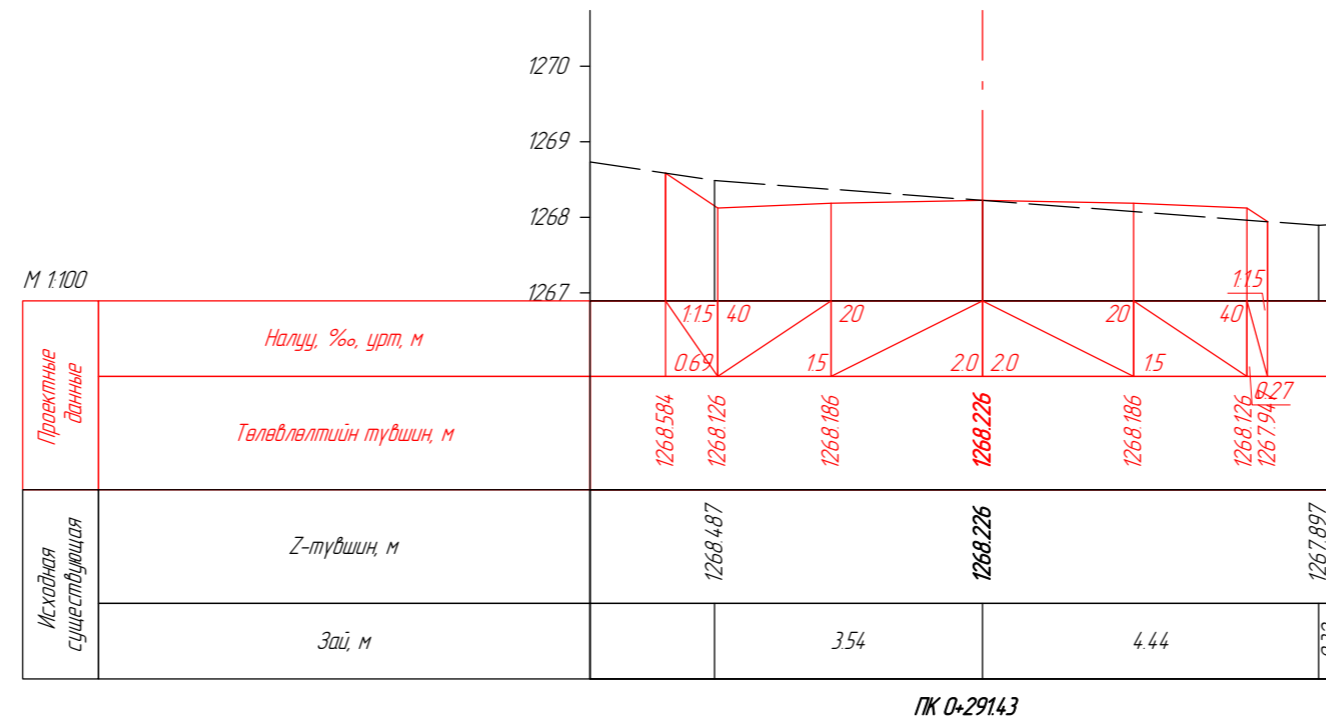
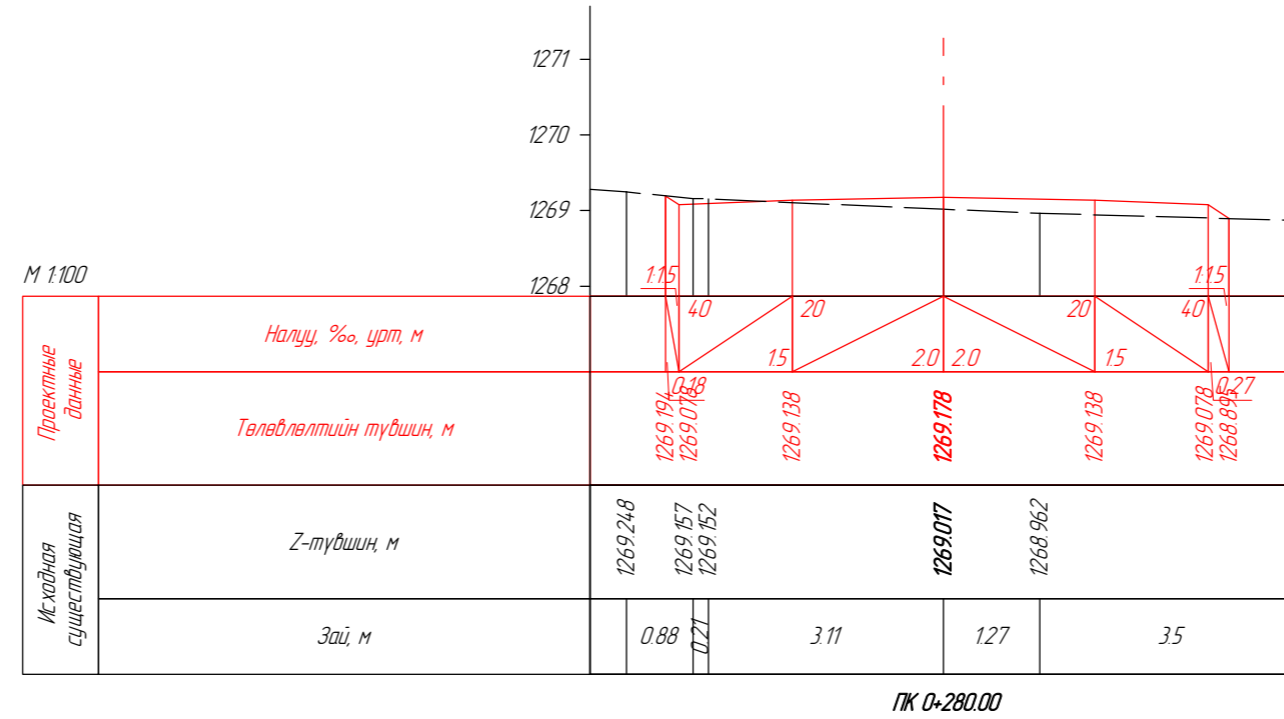

 Захиалагч: "Эрдэнэт үйлдвэр" ТӨҮГ	 Ерөнхий гүйцэтгэгч: "Соёолон Инженеринг" ХХК	 Туслан гүйцэтгэгч: "Ихэр Мөнх" ХХК	Орхон аймаг, Баян-өндөр сум, "ЭРДЭНЭТ ҮЙЛДВЭР" ТӨҮГ, Баяжуулах үйлдвэрийн хаягдлыг өтгөрүүлэх технологи нэвтрүүлэх төсөл Авто зам, зогсоолын зураг төсөл			АЗ				
			Захирал Инженер	Ч.Мөнхдам Ц.Чуганбат	  	ХӨНДЛӨН ОГТ/ОЛ ТРАСС-6			Масштаб: 500	
			Гүйцэтгэгсэн Хянасан	Ц.Чуганбат Ч.Батмөнх	ЕГ шифр: SE29/23 ТГ шифр: 23/45			үе шат 1	хуудас 10	дүх хуудас 12
						2023 он				



 Захиалагч: "Эрдэнэт үйлдвэр" ТӨҮГ	 Ерөнхий гүйцэтгэгч: "Соёолон Инженеринг" ХХК	 Туслан гүйцэтгэгч: "Ихэр Мөнх" ХХК	Орхон аймаг, Баян-өндөр сум, "ЭРДЭНЭТ ҮЙЛДВЭР" ТӨҮГ, Баяжуулах үйлдвэрийн хаягдлыг өтгөрүүлэх технологи нэвтрүүлэх төсөл Авто зам, зогсоолын зураг төсөл			АЗ		
			Захирал Инженер	Ч.Мөнхдам Ц.Уугандам	 	ХӨНДЛӨН ОГТ/ОЛ ТРАСС-6		Масштаб: 500
Гүйцэтгэгсэн Хянасан	Ц.Уугандам Ч.Батмөнх	 	ЕГ шифр: SE29/23 ТГ шифр: 23/45		1	11	12	
					2023 он			



 Захиалагч: "Эрдэнэт үйлдвэр" ТӨҮГ	 Ерөнхий гүйцэтгэгч: "Соёолон Инженеринг" ХХК	 Туслан гүйцэтгэгч: "Ихэр Мөнх" ХХК	Орхон аймаг, Баян-өндөр сум, "ЭРДЭНЭТ ҮЙЛДВЭР" ТӨҮГ, Баяжуулах үйлдвэрийн хаягдлыг өтгөрүүлэх технологи нэвтрүүлэх төсөл Авто зам, зогсоолын зураг төсөл			АЗ		
			Захирал Инженер	Ч.Мөнхдам Ц.Ууганбат	 	ХӨНДЛӨН ОГТ/ОЛ ТРАСС-6		Масштаб: 500
Гүйцэтгэгсэн Хянасан	Ц.Ууганбат Ч.Батмөнх	 	ЕГ шифр: SE29/23 ТГ шифр: 23/45		1	12	12	
					2023 он			