



МОНХОРУС ИНТЕРНЭШНЛ ХХК

/УБ. ХУД, 3-р хороо, Үйлдвэрийн гудамж-22,
Магнолиа оффис, 4 давхар/

ЕГ Шифр: МН123-ЕМСТТ-SD-I-3

Орхон аймаг, Баян-Өндөр сум, "Эрдэнэт үйлдвэр" ТӨҮГ,
Баяжуулах үйлдвэрийн хаягдлыг өтгөрүүлэх технологи нэвтрүүлэх төсөл

Дэвтэр I. 220/110/35 кВ-ын Эрдэнэт дэд станцын 35 кВ-ын ил хуваарилах байгууламжийн өргөтгөл
(Ажлын зураг)

Бүлэг 3. Реле хамгаалалт, автоматикийн зураг

Инженер: *Д.Золжаргал* /Д.Золжаргал/

Гүйцэтгэсэн: *Ц.Цогтдаатар* /Ц.Цогтдаатар/

Шалгасан: *Д.Мөнхжаргал* /Д.Мөнхжаргал/

Улаанбаатар хот
2024 он

Тайлбар бичиг

Эрдэнэт Үйлдвэр ТӨҮГ-ийн захиалгаар хийгдэж байгаа Баяжуулах үйлдвэрийн хаягдлыг өтгөрүүлэх технологи нэвтрүүлэх төслийн шинээр төлөвлөж буй 35/6.3 кВ-ын хүчдэл, 2x16 МВА чадалтай дэд станцын ажлын хүрээнд хийгдэх 220/110/35 кВ-ын Эрдэнэт дэд станцын 35 кВ-ын ИХБ-ийн Котель-А, Котель-Б гаргалгын ячейкийн тоног төхөөрөмжийн шинэчлэлийн ажлын зураг төслийг боловсруулав. Тус ажлын зурагт 35 кВ-ын Котель-А, Котель-Б гаргалга шугамын РХА болон хяналтын кабелийг шинээр солихоор төлөвлөв.

Одоо ашиглагдаж байгаа 2 шугамын хамгаалалтын панель №33, 34-ийг буулгаж, панель №33-ын суурин дээр шинээр төлөвлөж байгаа панелийг угсарч байрлуулахаар төлөвлөв. Одоо байгаа 35 кВ-ын агаарын шугамын РХА-ийг АББ брэндийн RED-650 маягийн микропроцессорын реле хамгаалалтаар солих, мөн хяналтын кабелийг солихоор тус тус төлөвлөв.

Одоо ашиглагдаж байгаа Ү-3 панелийн 35 кВ-ын Котель-А, Б ЦДАШ-ын хэмжүүрийг ухаалаг хэмжүүрээр сольж, вакум таслдуур болон хуурай салгууруудын төлвийн гэрэл, удирдлагын түлхүүрүүдийг суурилуулна.

Шугамын үндсэн хамгаалалтаар 32 тоон оролт, 24 тоон гаралт, 10 гүйдэл, 2 хүчдэлийн оролттой, өөрийн HMI-ээс удирдлага, хяналт хийх боломж бүхий өргөн LCD дэлгэцтэй, RED650 релег сонгосон. RED650 реле нь зайн 6 шатлалтай хамгаалалттай. Тус реле нь зайн хамгаалалтаас гадна дифференциал хамгаалалт функцтэй бөгөөд энэ төсөлд нь дифференциал хамгаалалтыг ашиглахгүй, ирээдүйд ашиглах боломжтойгоор тусгасан болно. Хяналтын мэдээллийн СКАДА системд IEC61850-8-2 протоколоор мэдээлэл дамжуулж, удирдлага хийнэ. Энэхүү хамгаалалт нь доорх функцуудтай:

- 27- Хүчдэлийн дууралтын хамгаалалт
- 59- Хүчдэлийн ихсэлтийн хамгаалалт
- 81- давтамжийн дууралтын, ихсэлтийн хамгаалалт
- 50- МТО
- 50N- Газардлагын МТО
- 51N- Газардлагын МТЗ
- 51P- МТЗ
- 67N- Чиглэлтэй газарлагын хамгаалалт
- 50BF- УРОВ
- PMU- WAMS (BAMC) системд мэдээлэл өгөх функц
- SCILO- Реле дээр программаар хориг хийх функц
- SSCBR-Таслуурын ажиллагааг хянах, засварт орцулахад хугацааг тодорхойлох функц



Зургийн жагсаалт		
Хуудас	Нэр	Тайлбар
РХА-1	Зургийн жагсаалт, тайлбар бичиг	
РХА-2	Таних тэмдэг, дугаарлалтын тайлбар	
РХА-3	220/110/35 кВ-ын "Эрдэнэт" дэд станцын панелийн байршил	
РХА-4	35 кВ-ын "Котель-А, Б" ЦДАШ-ын зарчмын схем	
РХА-5	"Котель-А,Б" ЦДАШ-ын хамгаалалт, удирдлагын панель, материалын түүвэр	
РХА-6	Тогтмол болон хувьсах тэжээлийн хэлхээ	2 хуудас
РХА-7	Хүчдэлийн хэлхээ	
РХА-8	Гүйдлийн хэлхээ	
РХА-9	"Котель-А" ЦДАШ-ын удирдлагын хэлхээ	2 хуудас
РХА-10	"Котель-А" ЦДАШ-ын дохиоллын хэлхээ	2 хуудас
РХА-11	"Котель-Б" ЦДАШ-ын удирдлагын хэлхээ	2 хуудас
РХА-12	"Котель-Б" ЦДАШ-ын дохиоллын хэлхээ	2 хуудас
РХА-13	Төв дохиоллын хэлхээ	
РХА-14	RED650 релений тохиргоо	
РХА-15	Хоригийн хэлхээ	
РХА-16	Панелийн холболтын хавчаарын эгнээ	4 хуудас
РХА-17	СВ цуглуулгын хайрцгийн холболтын хавчаарын эгнээ	
РХА-18	Хяналтын кабелийн жагсаалт	

 Улаанбаатар хот, ХУД, 3-р хороо, Үйлдвэрийн гудамж-22, Магнolia оффис, 4-р давхар Утас: 75778498, email: info@monhorus.mn	Орхон аймаг, Баян-Өндөр сум, 220/110/35 кВ-ын "Эрдэнэт" дэд станцын 35 кВ-ын ИХБ-ын өргөтгөлийн ажлын зураг төсөл					
	Зургийн жагсаалт, тайлбар бичиг					
	Инженер	<i>[Signature]</i>	Д.Золжаргал	Е.Г.Шифр: MH123-EMCTT-SD-I-3	Масштаб:	Огноо: 2024.03.28
Гүйцэтгэсэн	<i>[Signature]</i>	Ц.Цогтбаатар	Т.Г.Шифр:	Зургийн дугаар: РХА-1	Хуудас: 26	
"Монхорус Интернэшнл" ХХК	Шалгасан	<i>[Signature]</i>	Б.Мөнхжаргал			

A

Дугаарлалтын тайлбар

Шифр	Тайлбар
МН123-ЕМСТТ-SD-I-3	Зураг төслийн бүлгийн дугаар (Реле хамгаалалт автоматик)
	Зураг төслийн дэвтрийн дугаар (220/110/35 кВ-ын Эрдэнэт дэд станцын 35 кВ-ын ИХБ-ийн өргөтгөл)
	Ажлын зураг (Shop Drawing)
	Төслийн нэр (Баяжуулах үйлдвэрийн хаягдлыг өтгөрүүлэх технологи нэвтрүүлэх төсөл)
	Төсөл хэрэгжүүлж эхэлсэн он
	Байгууллагын нэр (Monhorus International LLC)
Зургийн дугаар	Тайлбар
РХА-1	Хуудасны дугаар
	Реле хамгаалалт автоматик

B

C

D

E

F

Таних тэмдэг

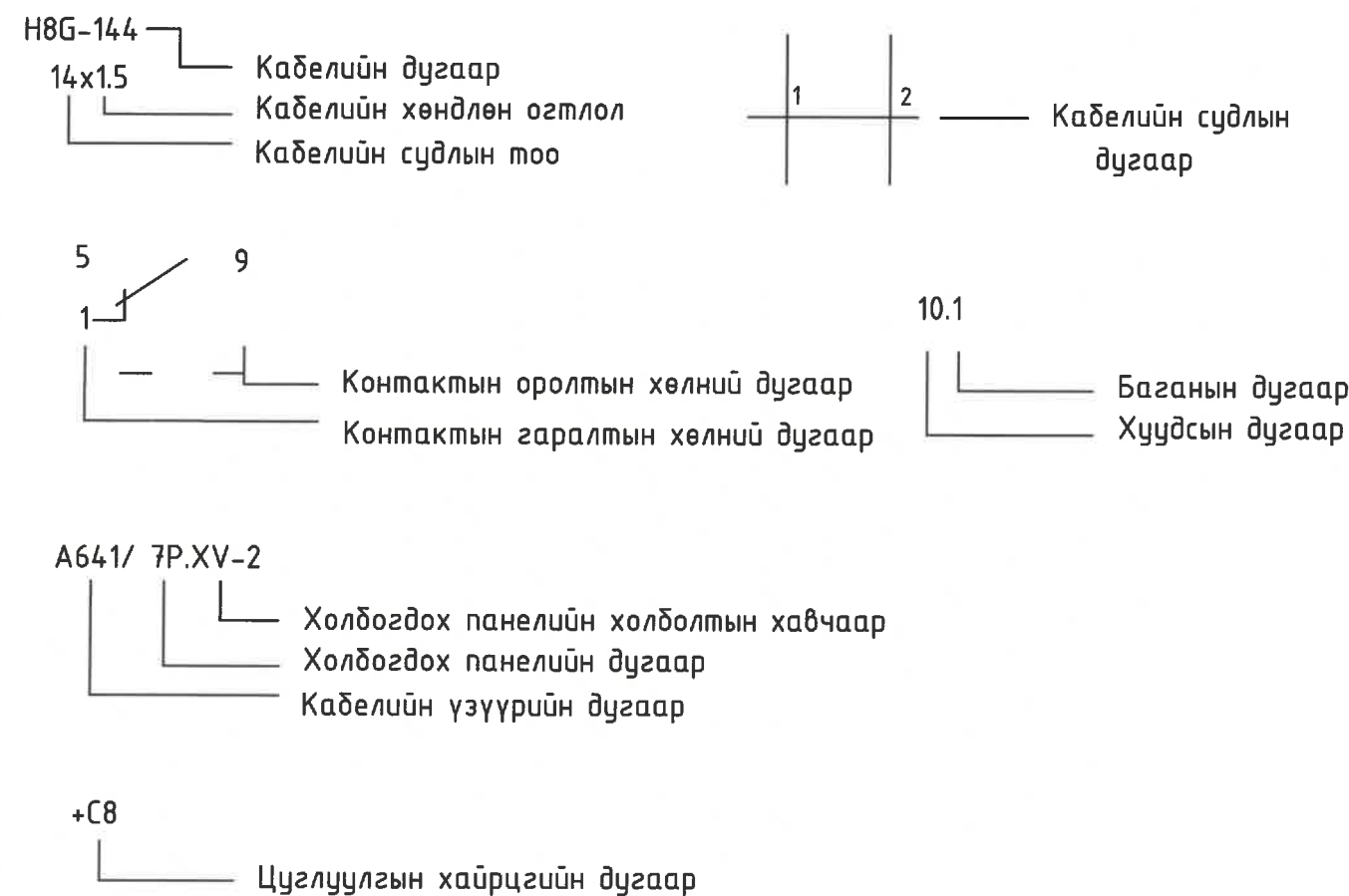

 Улаанбаатар хот, ХУД, 3-р хороо, Үйлдвэрийн гудамж-22, Магнolia оффис, 4-р давхар Утас: 75718498, email: info@monhorus.mn	Орхон аймаг, Баян-Өндөр сум, 220/110/35 кВ-ын "Эрдэнэт" дэд станцын 35 кВ-ын ИХБ-ын өргөтгөлийн ажлын зураг төсөл					
	Таних тэмдэг, дугаарлалтын тайлбар					
	Инженер	<i>[Signature]</i>	Д.Золжаргал	Е.Г.Шифр: МН123-ЕМСТТ-SD-I-3	Масштаб:	Огноо: 2024.03.28
	Гүйцэтгэсэн	<i>[Signature]</i>	Ц.Цогтбаатар	Т.Г.Шифр:	Зургийн дугаар: РХА-2	Хуудас: 26
"Монхорус Интернэшил" ХХК	Шалгасан	<i>[Signature]</i>	Б.Мөнхжаргал			

220/110/35 кВ-ын "Эрдэнэт" дэд станцын удирдлагын болон хамгаалалтын панелийн байршил

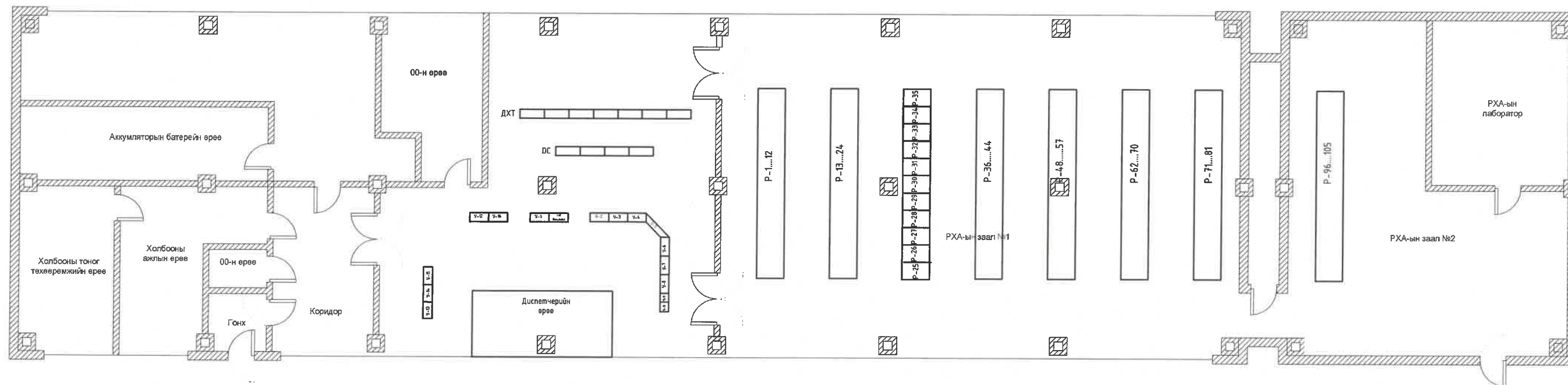

Тайлбар: Одоо ашиглагдаж байгаа У-3 панельд 35 кВ-ын Котель-А, Б ЦДАШ-ын хэмжүүрийг ухаалаг хэмжүүрээр сольж, вакум таслдуур болон хуурай салгууруудын төлөвийн гэрэл, удирдлагын түлхүүрүүдийг суурилуулна.

Р-33 - Одоо ашиглагдаж байгаа 35 кВ-ын Котель А, Б ЦДАШ-ын хамгаалалтын панель 33, 34-ыг буулган панель 33 суурин дээр шинээр хамгаалалтын панель угсрах

 Улаанбаатар хот, ХУД, 3-р хороо, Үйлдвэрийн гудамж-22, Магнolia оффис, 4-р давхар Утас: 75178498, email: info@monhorus.mn	Орхон аймаг, Баян-Өндөр сум, 220/110/35 кВ-ын "Эрдэнэт" дэд станцын 35 кВ-ын ИХБ-ын өргөтгөлийн ажлын зураг төсөл					
	220/110/35 кВ-ын "Эрдэнэт" дэд станцын панелийн байршил					
	Инженер	<i>[Signature]</i>	Д.Золжаргал	Е.Г.Шифр: МН123-ЕМСТТ-SD-I-3	Масштаб:	Огноо: 2024.03.28
	Гүйцэтгэсэн	<i>[Signature]</i>	Ц.Цогтбаатар	Т.Г.Шифр:	Зургийн дугаар: РХА-3	Хуудас: 26
"Монхорус Интернэшнл" ХХК	Шалгасан	<i>[Signature]</i>	Б.Мөнхжаргал			

A

B

C

D

E

F

A

B

C

D

E

F

I систем шин 35 кВ

II систем шин 35 кВ

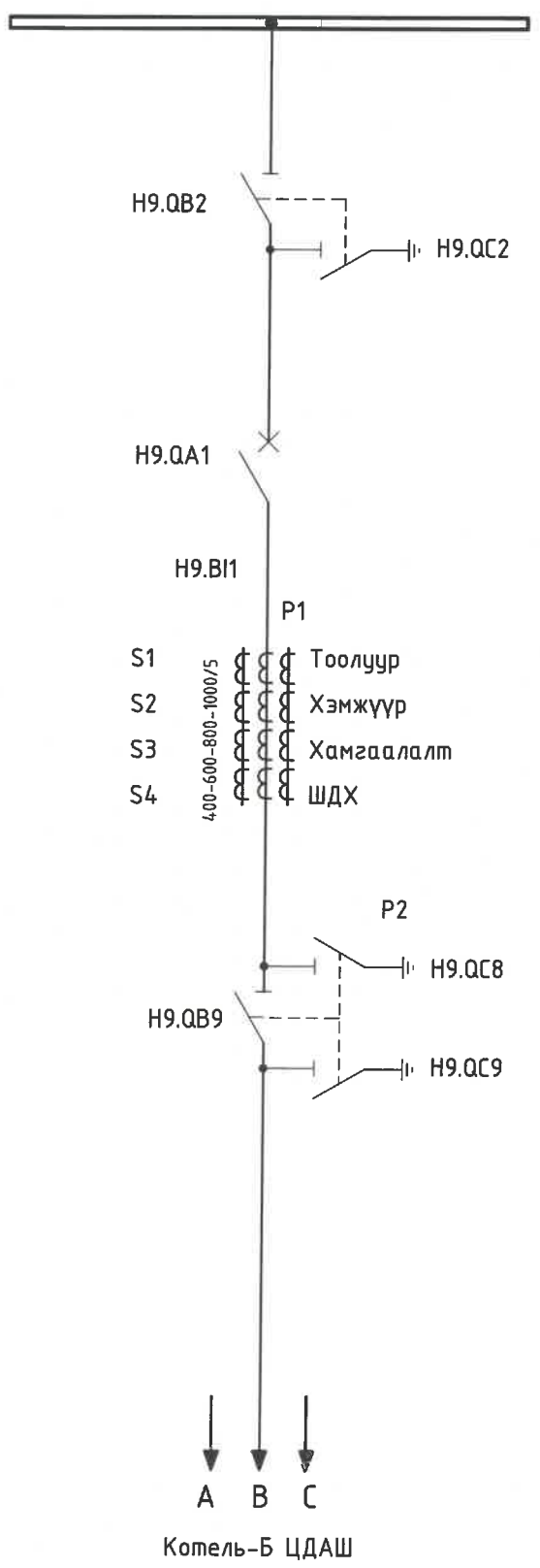
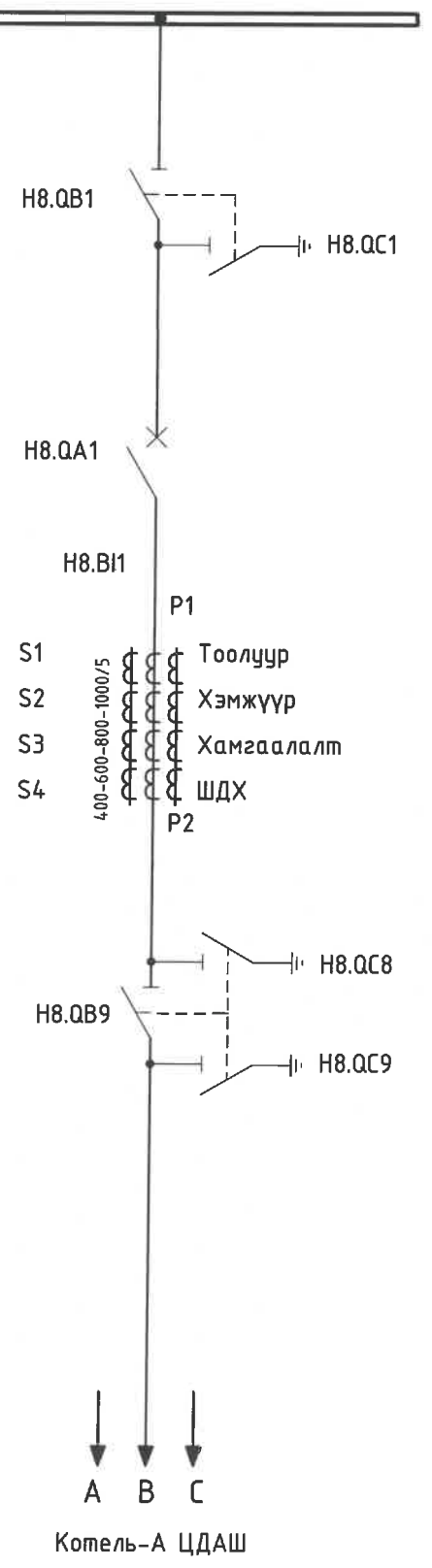

GW4-40.5/1000-31.5 маягийн нэг газардуулагч хутгатай 3 туйлт хуурай салгуур, Үндсэн хутга нь CJ2 маягийн цахилгаан хөдөлгүүрт дамжуулга, газардуулагч хутга нь CS14G маягийн гар дамжуулга. $U_n=40.5$ кВ, $I_n=1000$ А, $I_{mac}=31.5$ кА

ZW7-40,5-1250 маягийн вакуум таслуур, $U_n=35$ кВ, $f=50$ Гц, $U_{max}=40,5$ кВ, $I_n=1250$ А, $I_{mac}=31.5$ кА,

LVB-35 маягийн 400-600-800-1000/5А гүйдлийн трансформатор, 0.2S/0.5/10P20/10P20, 30/30/30/30ВА

GW4-40.5/1000-31.5 маягийн хоёр газардуулагч хутгатай 3 туйлт хуурай салгуур, Үндсэн хутга нь CJ2 маягийн цахилгаан хөдөлгүүрт дамжуулга, газардуулагч хутга нь CS14G маягийн гар дамжуулга. $U_n=40.5$ кВ, $I_n=1000$ А, $I_{mac}=31.5$ кА



 Улаанбаатар хот, ХУД, 3-р хороо, Үйлдвэрийн гудамж-22, Магномла оффис, 4-р давхар Утас: 75778498, email: info@monhorus.mn	Орхон аймаг, Баян-Өндөр сум, 220/110/35 кВ-ын "Эрдэнэт" дэд станцын 35 кВ-ын ИХБ-ын өргөтгөлийн ажлын зураг төсөл				
	35 кВ-ын "Котель-А, Б" ЦДАШ-ын зарчмын схем				
	Инженер	<i>[Signature]</i>	Д.Золжаргал	Е.Г.Шифр: МН123-ЕМСТТ-SD-I-3	Масштаб:
Гүйцэтгэсэн	<i>[Signature]</i>	Ц.Цогтбаатар	Т.Г.Шифр:	Зургийн дугаар: РХА-4	Хуудас: 26
"Монхорус Интернэшнл" ХХК	Шалгасан	<i>[Signature]</i>	Б.Мөнхжаргал		

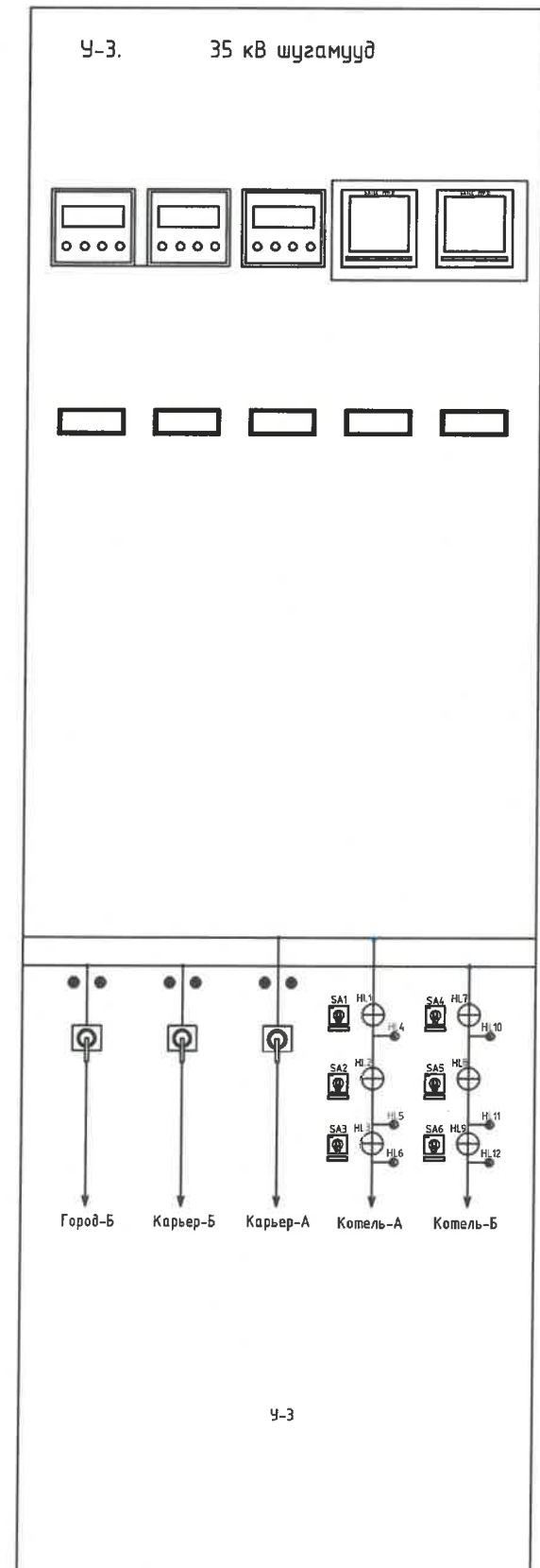
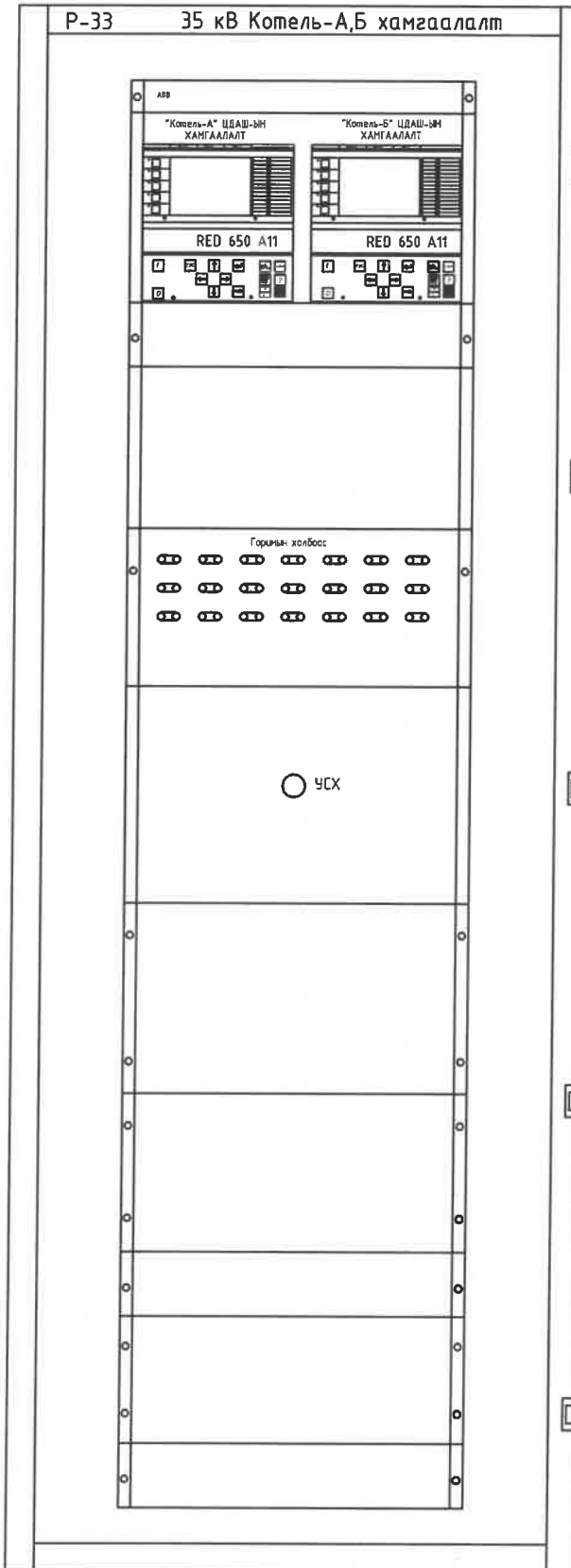

Панелийн материалын түүвэр

Тэмдэглэгээ	Маяг	Техникийн үзүүлэлт	Тоо, ш	Тайлбар
P-33	RAL 7035	2200x800x600	1	Битүүмжлэл бүхий иж бүрэн панель
A1, A2	RED650	A01 тохиргоотой	2	Үндсэн хамгаалалтын реле
A3, A4	SATEC PM130	700В/404В, 5А, тэжээлийн хүчдэл 120-350В DC	2	Ухаалаг хэмжүүр
SX1 ... SX20	2 хөлтэй		21	Горимын холбоос
S1 ... S10	S2C-H11R	220В DC, 1А	10	Блок контакт
SF1 ... SF10	S202M-B10DC	2 туйлт, DC, 10А	10	Тогтмол тэжээлийн автомат
SA1...SA6	OC25G04RNBNO0NURR2	3 байрлалтай дүүцдэг түлхүүр	6	Удирдлагын түлхүүр
KL1 ... KL14	DRM270220LT	250В DC, Контактын чадал 5А	13	Завсрын реле
HL1 ... HL12	AD16-22W/G	220В DC, улаан ногоон нэмэх гэрэл	12	Дохиоллын гэрэл
HL7	CL520-W	220В DC, цагаан гэрэл	1	УСД-ын гэрэл
R1, R2		3.9 кОм	2	Эсэргүүцэл
XA	SUK 6S		16	Гүйдлийн клем
X1 ... X10	SUK 4		345	Хүчдэлийн клем

Тайлбар:

Одоо ашиглагдаж байгаа У-3 панельд 35 кВ-ын Котель-А, Б ЦДАШ-ын хэмжүүрийг ухаалаг хэмжүүрээр сольж, вакуум таслуур болон хуурай салгууруудын төлвийн гэрэл, удирдлагын түлхүүрүүдийг суурилуулна.

- Одоо ашиглагдаж байгаа схем, удирдлага
- Төслийн хүрээнд шинэчлэх схем, удирдлага



<p>Улаанбаатар хот, ХУД, 3-р хороо, Үйлдвэрийн гудамж-22, Магнолиа оффис, 4-р давхар Утас: 75178498, email: info@monhorus.mn</p>	Орхон аймаг, Баян-Өндөр сум, 220/110/35 кВ-ын "Эрдэнэт" дэд станцын 35 кВ-ын ИХБ-ын өргөтгөлийн ажлын зураг төсөл				
	"Котель-А, Б" ЦДАШ-ын хамгаалалт, удирдлагын панель, материалын түүвэр				
	Инженер	<i>[Signature]</i>	Д.Золжаргал	Е.Г.Шифр: МН123-ЕМСТТ-SD-I-3	Масштаб:
Гүйцэтгэсэн	<i>[Signature]</i>	Ц.Цогтбаатар	Т.Г.Шифр:	Зургийн дугаар: РХА-5	Хуудас: 26
"Монхорус Интернэшнл" ХХК	Шалгасан	<i>[Signature]</i>	Б.Мөнхжаргал		

ТОГТМОЛ ТЭЖЭЭЛ	Котель-А ЦДАШ					ХУВЬСАХ ТЭЖЭЭЛ	ПАНЕЛИЙН ГЭРЭЛ
	DIRIS-A30 ХЭМЖҮҮРИЙН ТЭЖЭЭЛ	ДОХИОЛЛЫН ХЭЛХЭЭНИЙ ТЭЖЭЭЛ	РХ-ЫН ТӨХӨӨРӨМЖИЙН ТЭЖЭЭЛ	УДИРДЛАГЫН ХЭЛХЭЭНИЙ ТЭЖЭЭЛ	САЛГУУРЫН УДИРДЛАГЫН ТЭЖЭЭЛ		

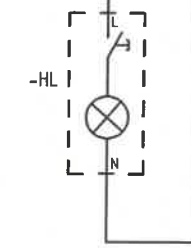
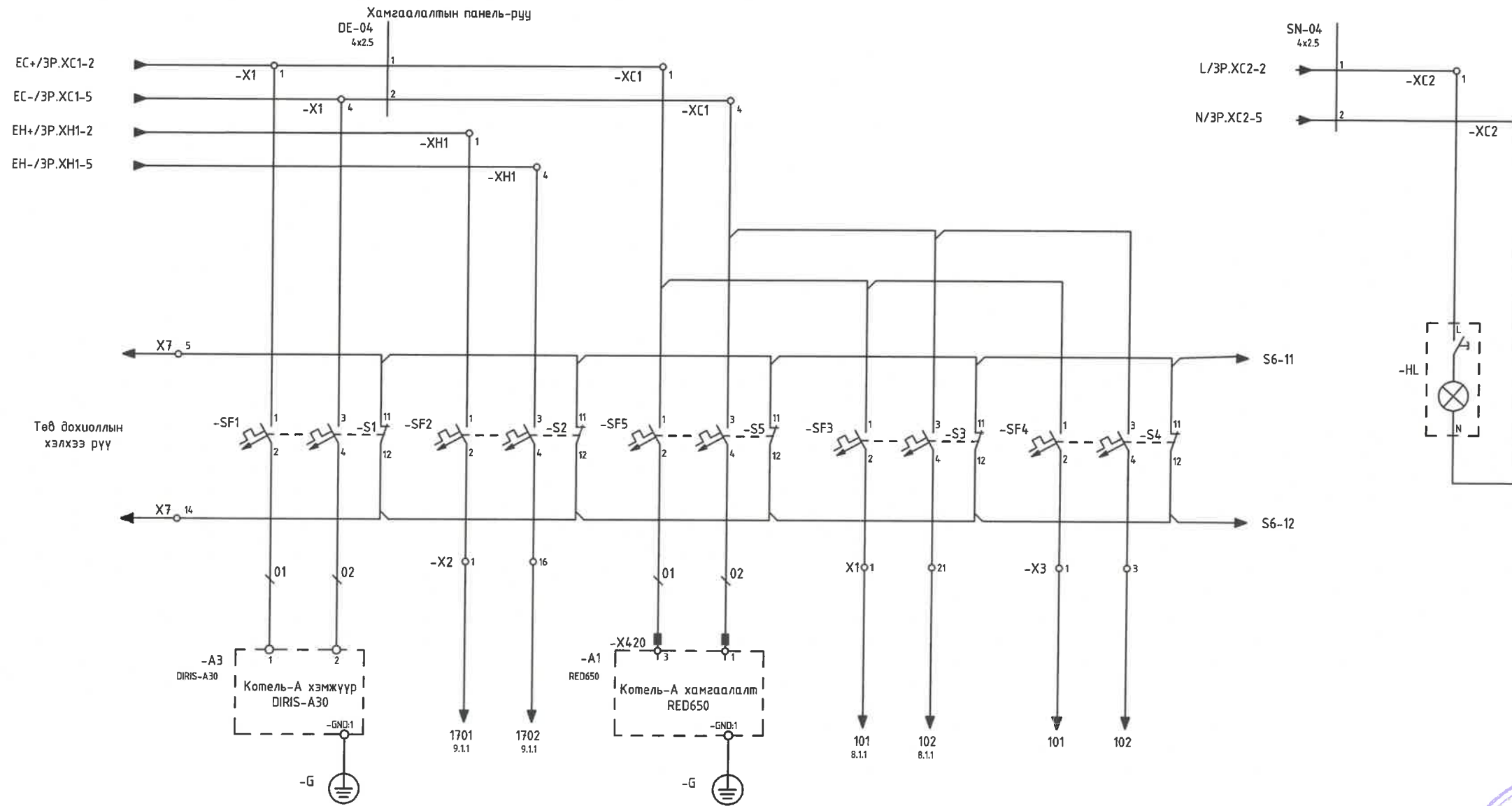

<p>Улаанбаатар хот, ХУД, 3-р хороо, Үйлдвэрийн гудамж-22, Магнolia оффис, 4-р давхар Утас: 75778498, email: info@monhorus.mn</p>	Орхон аймаг, Баян-Өндөр сум, 220/110/35 кВ-ын "Эрдэнэт" дэд станцын 35 кВ-ын ИХБ-ын өргөтгөлийн ажлын зураг төсөл				
	Тогтмол болон хувьсах тэжээлийн хэлхээ				
	Инженер	<i>[Signature]</i>	Д.Золжаргал	Е.Г.Шифр: МН123-ЕМСТТ-SD-I-3	Масштаб: Огноо: 2024.03.28
	Гүйцэтгэсэн	<i>[Signature]</i>	Ц.Цогтбаатар	Т.Г.Шифр:	Зургийн дугаар: Хуудас: РХА-6.1 26
"Монхорус Интернэшнл" ХХК	Шалгасан	<i>[Signature]</i>	Б.Мөнхжаргал		

ТОГТМОЛ ТЭЖЭЭЛ	Комель-Б ЦДАШ				
	DIRIS-A30 ХЭМЖҮҮРИЙН ТЭЖЭЭЛ	ДОХИОЛЛЫН ХЭЛХЭЭНИЙ ТЭЖЭЭЛ	РХ-ЫН ТӨХӨӨРӨМЖИЙН ТЭЖЭЭЛ	УДИРДЛАГЫН ХЭЛХЭЭНИЙ ТЭЖЭЭЛ	САЛГУУРЫН УДИРДЛАГЫН ТЭЖЭЭЛ

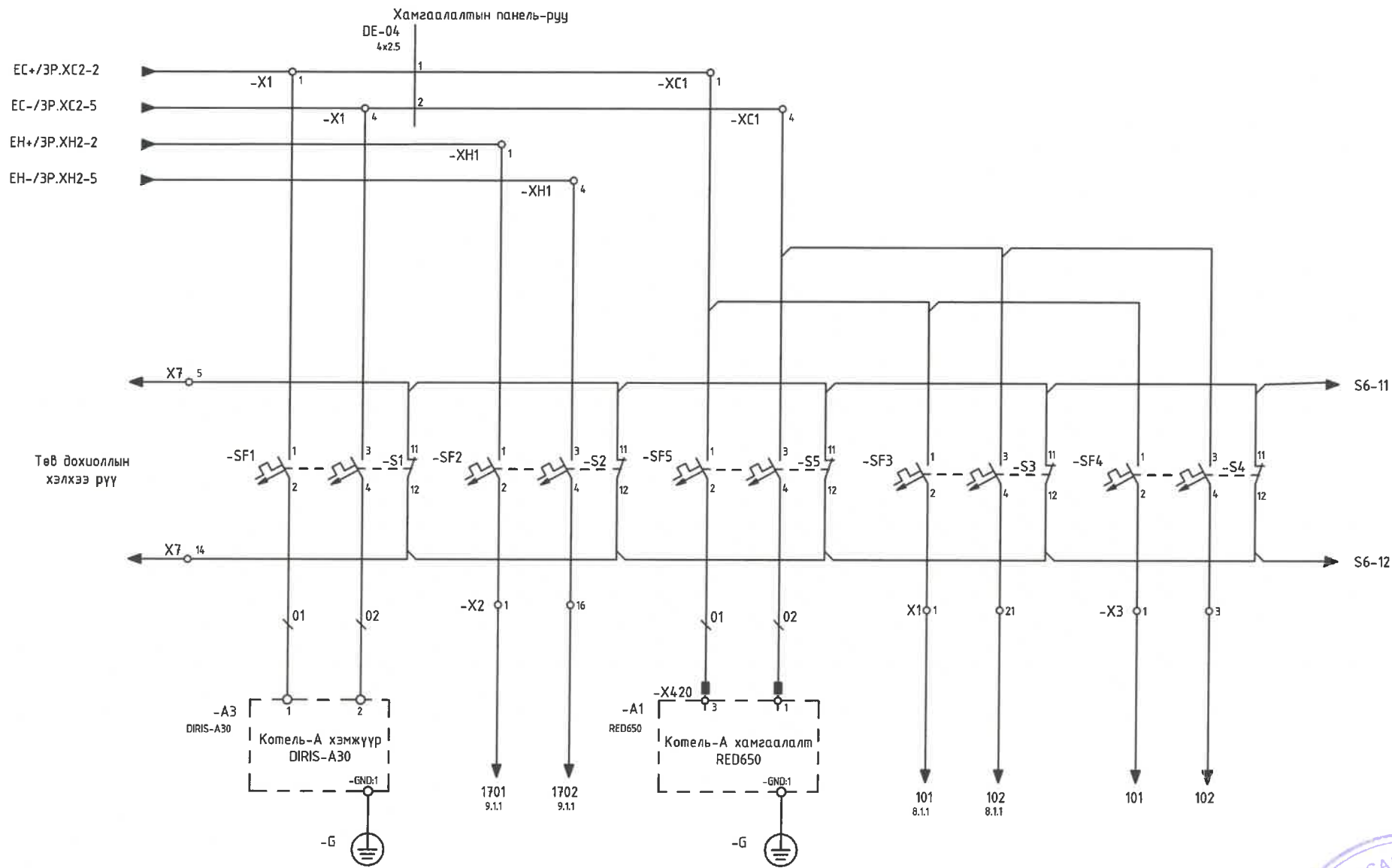

Handwritten signature and date: 2024.03.28. A circular stamp from the 'МОНГОЛЫН ХАМГААГАХ ЭНГЭР' (Mongolian Protection Agency) is also visible.

<p>Улаанбаатар хот, ХУД, 3-р хороо, Үйлдвэрийн гудамж-22, Магнolia оффис, 4-р давхар Утас: 75778498, email: info@monhorus.mn</p>	Орхон аймаг, Баян-Өндөр сум, 220/110/35 кВ-ын "Эрдэнэт" дэд станцын 35 кВ-ын ИХБ-ын өргөтгөлийн ажлын зураг төсөл					
	Тогтмол болон хувьсах тэжээлийн хэлхээ					
	Инженер	<i>[Signature]</i>	Д.Золжаргал	Е.Г.Шифр: МН123-ЕМСТТ-SD-I-3	Масштаб:	Огноо: 2024.03.28
	Гүйцэтгэсэн	<i>[Signature]</i>	Ц.Цогтбаатар	Т.Г.Шифр:	Зургийн дугаар: РХА-6.2	Хуудас: 26
"Монхорус Интернэшнл" ХХК	Шалгасан	<i>[Signature]</i>	Б.Мөнхжаргал			

I СШ ХҮЧДЭЛИЙН ХЭЛХЭЭ	Котель-А ЦДАШ	
	ХАМГААЛАЛТЫН ХҮЧДЭЛИЙН ХЭЛХЭЭ	ХЭМЖҮҮРИЙН ХҮЧДЭЛИЙН ХЭЛХЭЭ

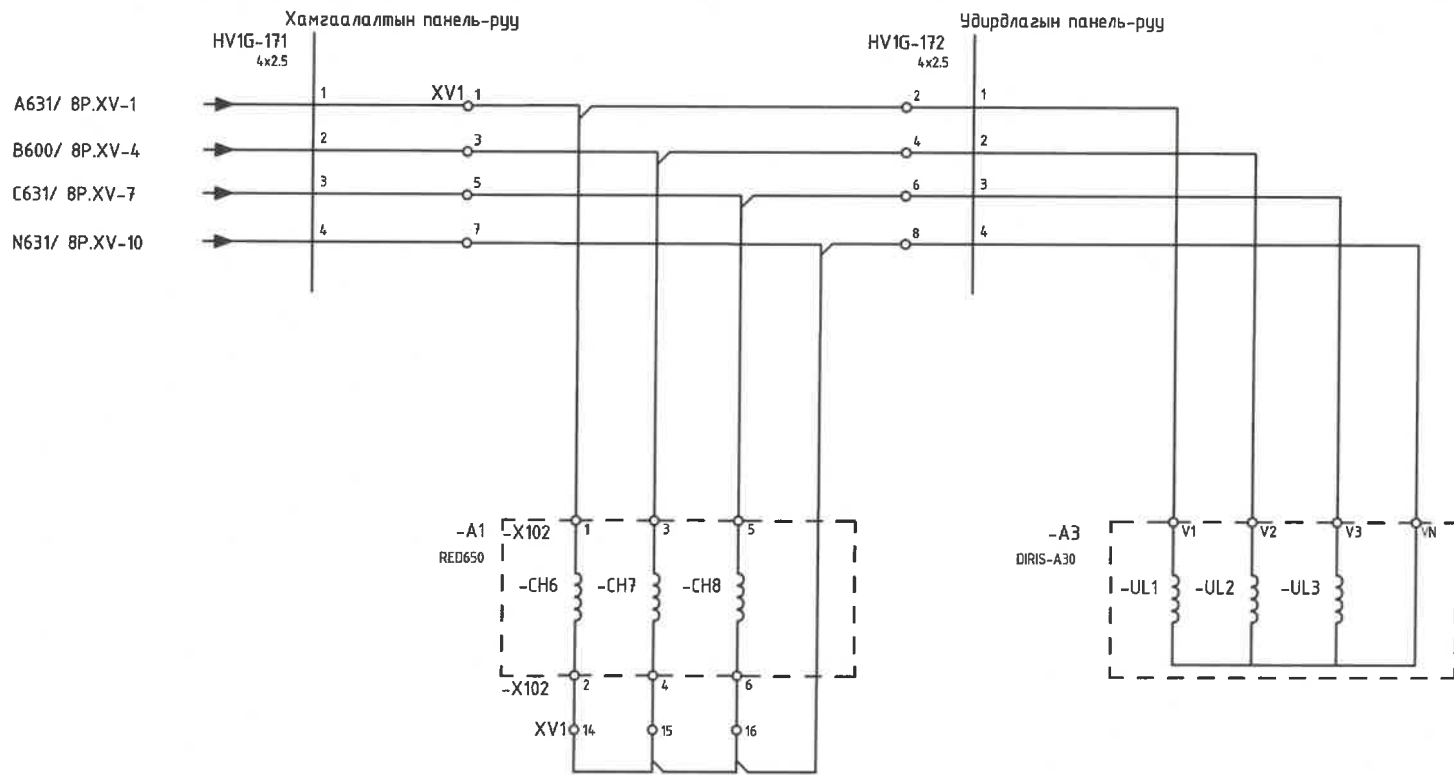

II СШ ХҮЧДЭЛИЙН ХЭЛХЭЭ	Котель-Б ЦДАШ	
	ХАМГААЛАЛТЫН ХҮЧДЭЛИЙН ХЭЛХЭЭ	ХЭМЖҮҮРИЙН ХҮЧДЭЛИЙН ХЭЛХЭЭ

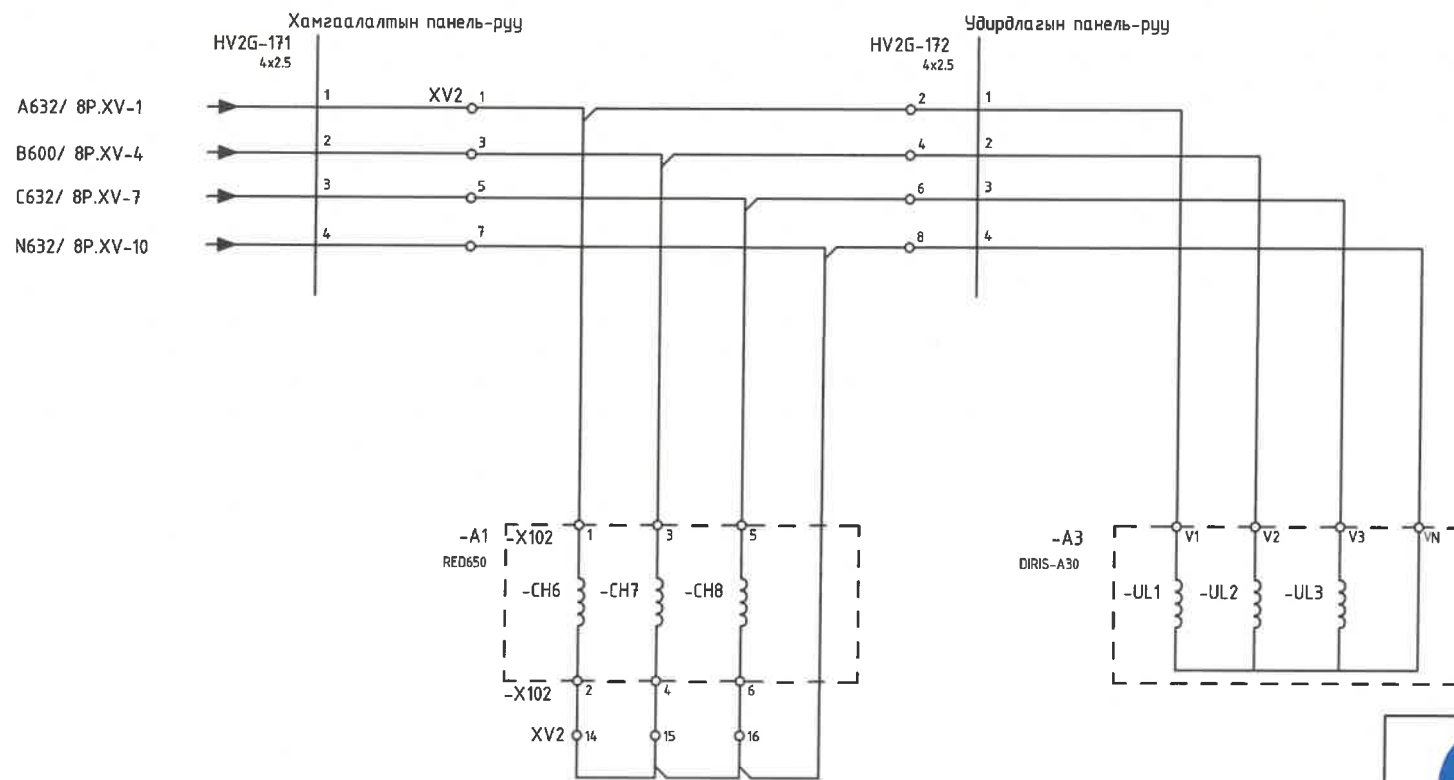

 Улаанбаатар хот, ХУД, 3-р хороо, Үйлдвэрийн гудамж-22, Магпола оффис, 4-р давхар Утас: 75778498, email: info@monhorus.mn	Орхон аймаг, Баян-Өндөр сум, 220/110/35 кВ-ын "Эрдэнэт" дэд станцын 35 кВ-ын ИХБ-ын өргөтгөлийн ажлын зураг төсөл				
	Хүчдэлийн хэлхээ				
	Инженер	<i>[Signature]</i>	Д.Золжаргал	Е.Г.Шифр: МН123-ЕМСТТ-SD-I-3	Масштаб:
Гүйцэтгэсэн	<i>[Signature]</i>	Ц.Цогтбаатар	Т.Г.Шифр:	Зургийн дугаар: РХА-7	Хуудас: 26
"Монхорус Интернэшнл" ХХК	Шалгасан	<i>[Signature]</i>	Б.Мөнхжаргал		

Комель-А ЦДАШ	Комель-Б ЦДАШ
ХАМГААЛАЛТЫН ГҮЙДЛИЙН ХЭЛХЭЭ	ХАМГААЛАЛТЫН ГҮЙДЛИЙН ХЭЛХЭЭ

Комель-А ЦДАШ	Комель-Б ЦДАШ
ХЭМЖҮҮРИЙН ГҮЙДЛИЙН ХЭЛХЭЭ	ХЭМЖҮҮРИЙН ГҮЙДЛИЙН ХЭЛХЭЭ

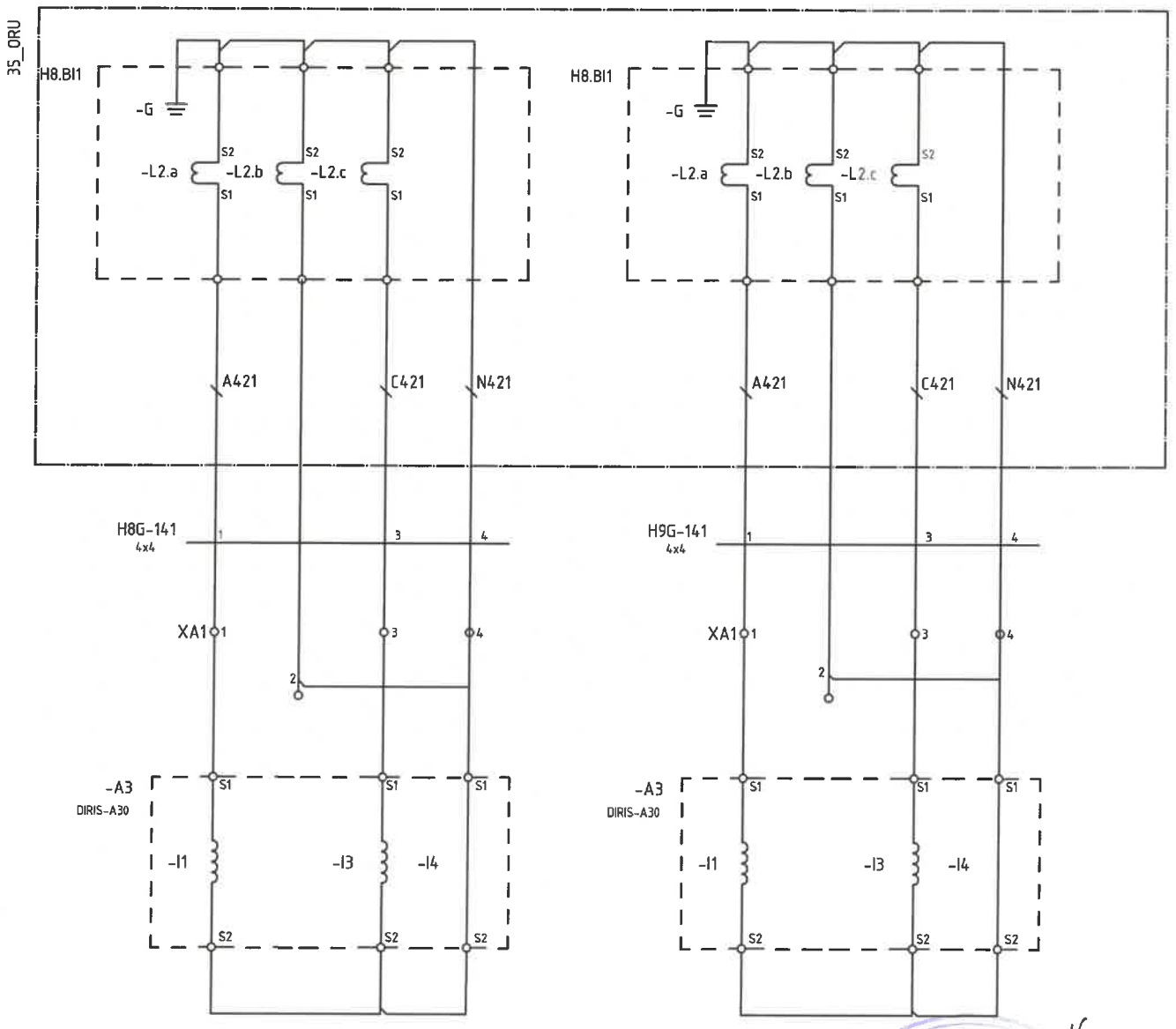
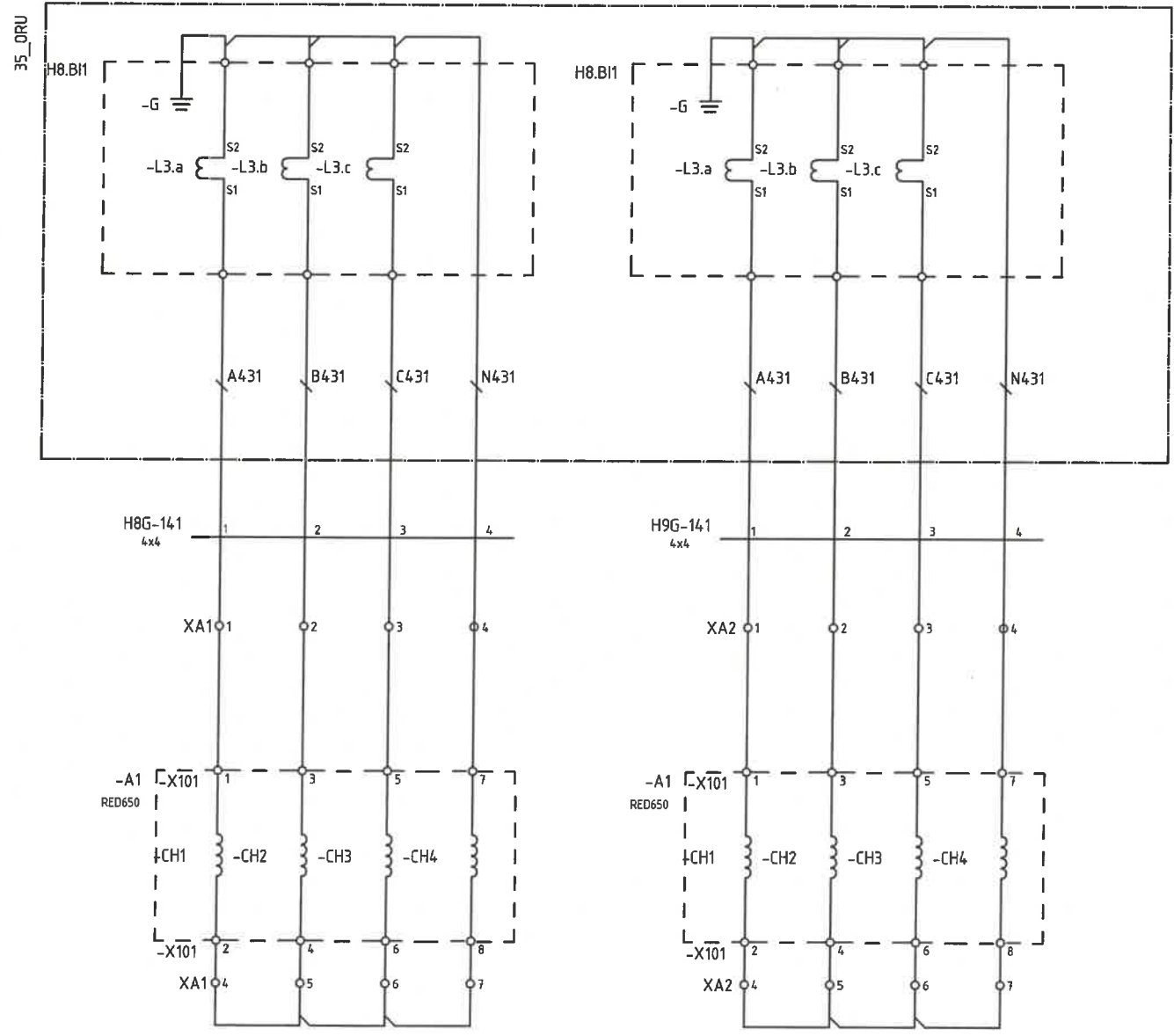

Handwritten signature and date: 2024.06.24

<p>Улаанбаатар хот, ХУД, 3-р хороо, Үйлдвэрийн гудамж-22, Магнолиа оффис, 4-р давхар Утас: 75178498, email: info@monhorus.mn</p>	Орхон аймаг, Баян-Өндөр сум, 220/110/35 кВ-ын "Эрдэнэт" дэд станцын 35 кВ-ын ИХБ-ын өргөтгөлийн ажлын зураг төсөл					
	Гүйдлийн хэлхээ					
	Инженер	<i>[Signature]</i>	Д.Золжаргал	Е.Г.Шифр: МН123-ЕМСТТ-SD-I-3	Масштаб:	Огноо: 2024.03.28
	Гүйцэтгэсэн	<i>[Signature]</i>	Ц.Цогтбаатар	Т.Г.Шифр:	Зургийн дугаар: РХА-8	Хуудас: 26
"Монхорус Интернэшнл" ХХК	Шалгасан	<i>[Signature]</i>	Б.Мөнхжаргал			

Хамгаалалтаас ВТ таслах хэлхээ		ВТ залгах		У панелиас		ШДХ-аас таслах хэлхээ	Комель-А АШ-ын ВТ-г таслах хэлхээ	Таслах хэлхээний хяналт	Комель-А АШ-ын ВТ-г залгах хэлхээ	Залгах хэлхээний хяналт	Таслуурын удирдлагын тэжээл
Хамгаалалтаар	/HMI/	Хамгаалалтаар	Нөөц	Нөөц	Нөөц						

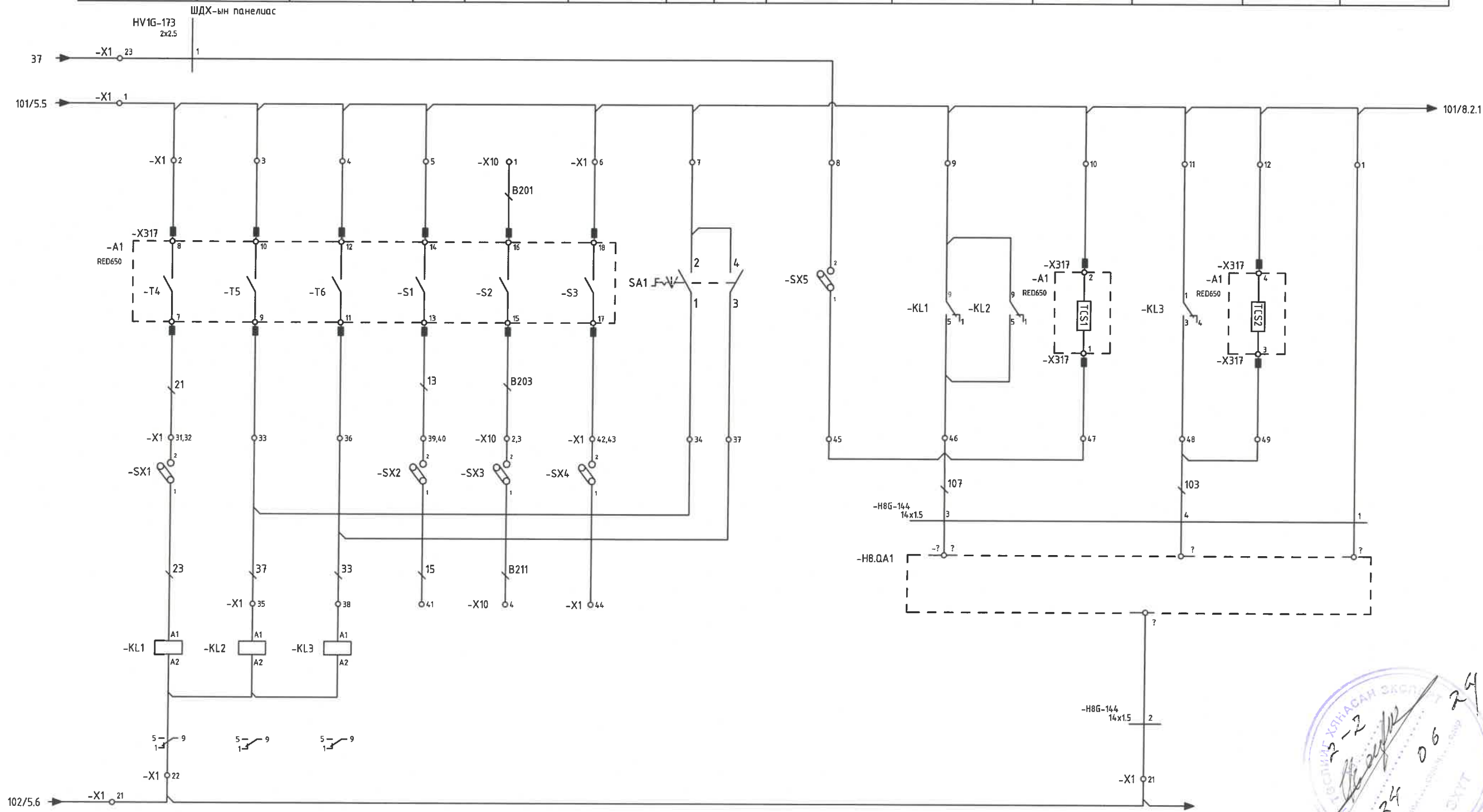

Орхон аймаг, Баян-Өндөр сум, 220/110/35 кВ-ын "Эрдэнэт" дэд станцын 35 кВ-ын ИХБ-ын өргөтгөлийн ажлын зураг төсөл						
"Комель-А" ЦДАШ-ын удирдлагын хэлхээ						
Улаанбаатар хот, ХУД, 3-р хороо, Үйлдвэрийн гудамж-22, Магнолиа офис, 4-р давхар Утас: 75778498, email: info@monhorus.mn	Инженер	<i>[Signature]</i>	Д.Золжаргал	Е.Г.Шифр: МН123-ЕМСТТ-SD-I-3	Масштаб:	Огноо: 2024.03.28
	Гүйцэтгэсэн	<i>[Signature]</i>	Ц.Цогтбаатар	Т.Г.Шифр:	Зургийн дугаар: РХА-9.1	Хуудас: 26
"Монхорус Интернэшнл" ХХК	Шалгасан	<i>[Signature]</i>	Б.Мөнхжаргал			

"Котель-А" ЦДАШ. ШинС		"Котель-А" ЦДАШ. ШyС		Нөөц	
Таслах	Залгах	Таслах	Залгах	Нөөц	Нөөц

Салгуурын удирдлага /нөөц/			
"Котель-А" ЦДАШ. ШинС		"Котель-А" ЦДАШ. ШyС	
Таслах	Залгах	Таслах	Залгах

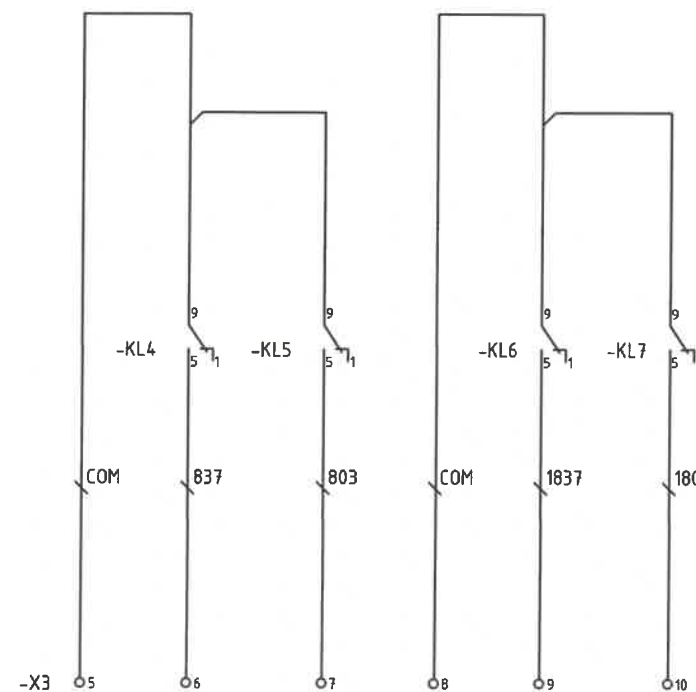
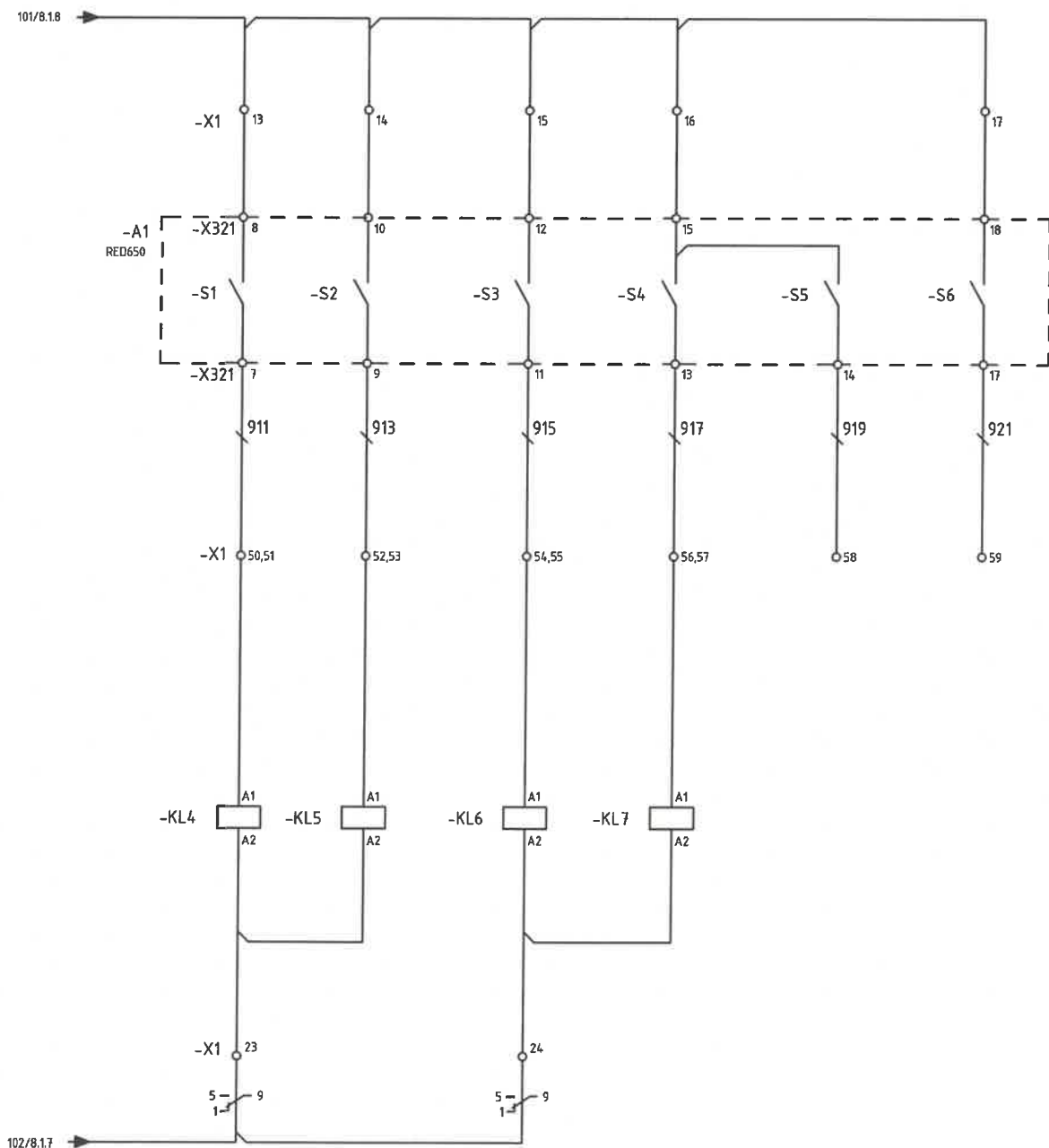

<p>Улаанбаатар хот, ХУД, 3-р хороо, Үйлдвэрийн гудамж-22, Магнолиа оффис, 4-р давхар Утас: 75178498, email: info@monghorus.mn</p>	Орхон аймаг, Баян-Өндөр сум, 220/110/35 кВ-ын "Эрдэнэт" дэд станцын 35 кВ-ын ИХБ-ын өргөтгөлийн ажлын зураг төсөл				
	"Котель-А" салгуурын удирдлагын хэлхээ				
	Инженер	<i>[Signature]</i>	Д.Золжаргал	Е.Г.Шифр: МН123-ЕМСТТ-SD-I-3	Масштаб:
Гүйцэтгэсэн	<i>[Signature]</i>	Ц.Цогтбаатар	Т.Г.Шифр:	Зургийн дугаар: РХА-9.2	Хуудас: 26
"Монхорус Интернэшнл" ХХК	Шалгасан	<i>[Signature]</i>	Б.Мөнхжаргал		

АПВ оруулах	Нөөц	"Котель-А" ВТ-н төлөв		"Котель-А" ВТ-н дохиолол			ШинС төлөв		ШүС төлөв		ШинС ГХ төлөв		ШүС ВТ талын ГХ		ШүС шугам талын ГХ	
		Залгаатай	Тасархай	Приводын тэжээл тасрав	Нөөц	Пүрш цэнэггүй	Удирдлага байрнаас	Залгаатай	Тасархай	Залгаатай	Тасархай	Залгаатай	Тасархай	Залгаатай	Тасархай	Залгаатай

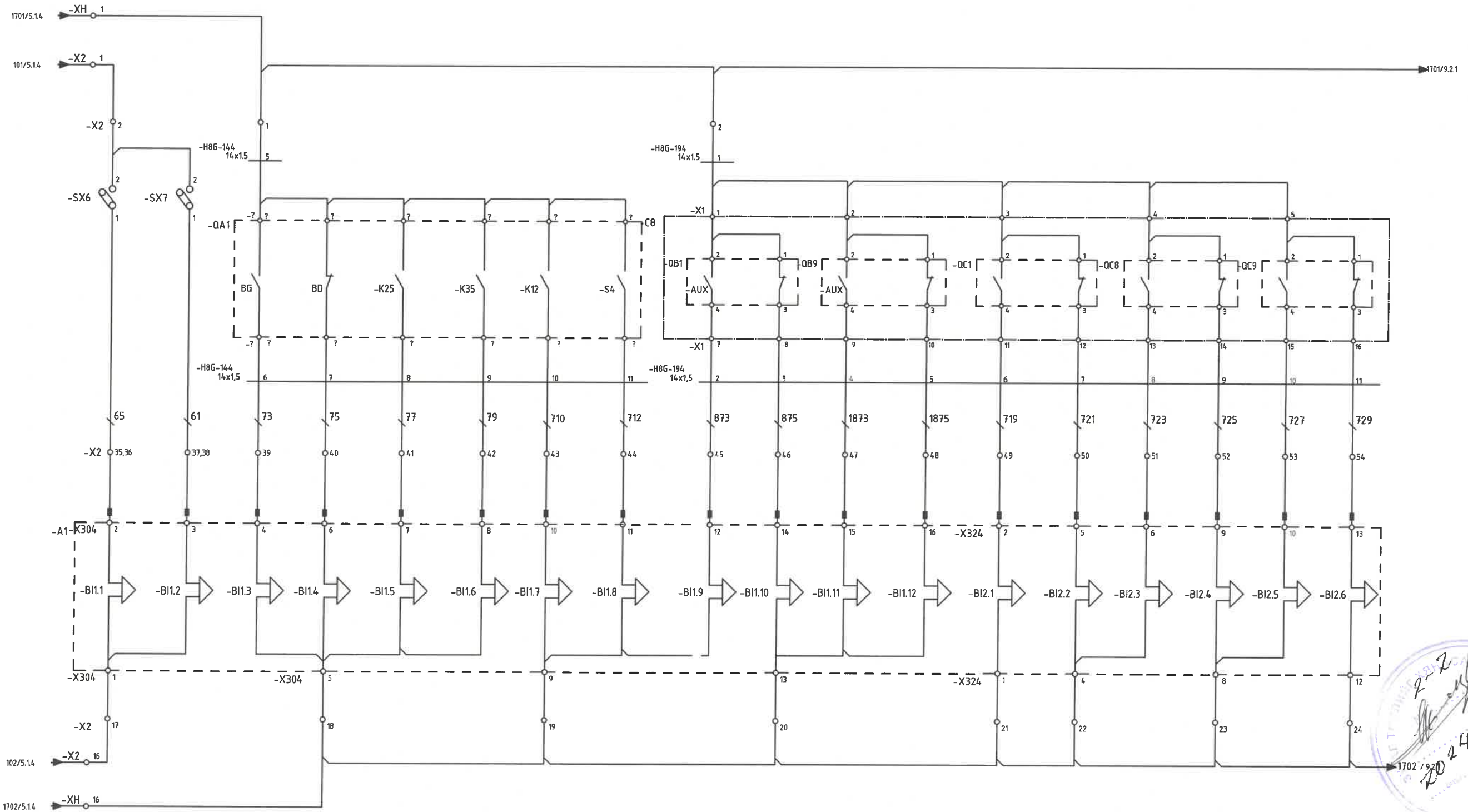

 Улаанбаатар хот, ХУД, 3-р хороо, Үйлдвэрийн гудамж-22, Магнала оффис, 4-р давхар Утас: 75778498, email: info@monhorus.mn	Орхон аймаг, Баян-Өндөр сум, 220/110/35 кВ-ын "Эрдэнэт" дэд станцын 35 кВ-ын ИХБ-ын өргөтгөлийн ажлын зураг төсөл						
	"Котель-А" ЦДАШ-ын дохиоллын хэлхээ						
	Инженер	<i>[Signature]</i>	Д.Золжаргал	Е.Г.Шифр:	МН123-ЕМСТТ-SD-I-3	Масштаб:	Огноо:
	Гүйцэтгэсэн	<i>[Signature]</i>	Ц.Цогтбаатар	Т.Г.Шифр:		Зургийн дугаар:	Хуудас:
"Монхорус Интернэшнл" ХХК	Шалгасан	<i>[Signature]</i>	Б.Мөнхжаргал		РХА-10.1	26	

Хангаалалт ажлаас гаргах	Авто ускорен оруулах	Хурдасгах хэлхээ	Нөөц оролтууд	"Комель-А" ВТ	
				Залгаатай	Тасархай

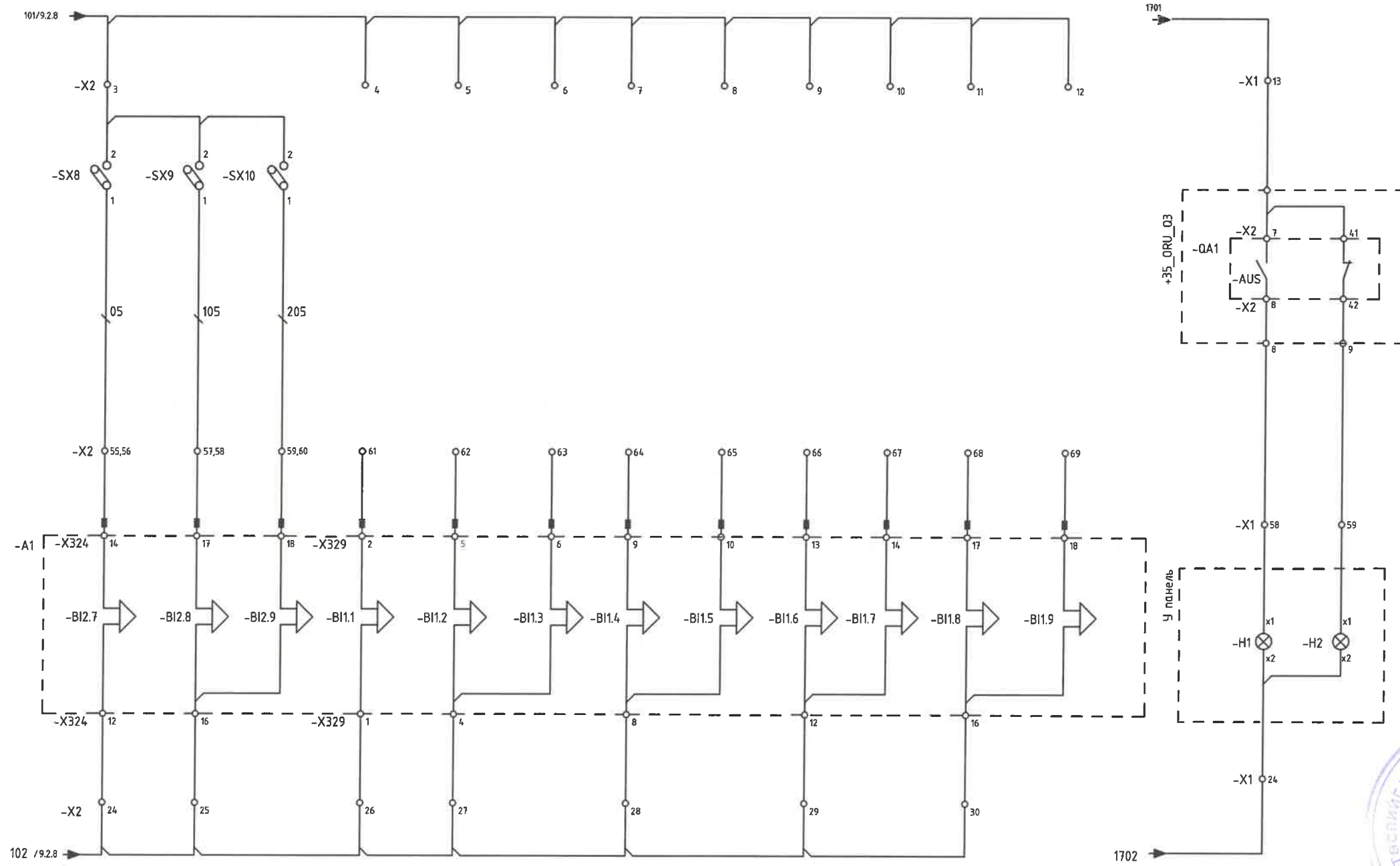

<p>Улаанбаатар хот, ХУД, 3-р хороо, Үйлдвэрийн гудамж-22, Магнolia оффис, 4-р давхар Утас: 75778498, email: info@monhorus.mn</p>	Орхон аймаг, Баян-Өндөр сум, 220/110/35 кВ-ын "Эрдэнэт" дэд станцын 35 кВ-ын ИХБ-ын өргөтгөлийн ажлын зураг төсөл				
	"Комель-А" ЦДАШ-ын дохиоллын хэлхээ				
	Инженер	<i>Д.Золжаргал</i>	Д.Золжаргал	Е.Г.Шифр: МН123-ЕМСТТ-SD-I-3	Масштаб: Огноо: 2024.03.28
	Гүйцэтгэсэн	<i>Т.Г.Шифр</i>	Ц.Цогтбаатар	Т.Г.Шифр:	Зургийн дугаар: Хуудас: РХА-10.2 26
"Монхорус Интернежнл" ХХК	Шалгасан	<i>Мөнхжаргал</i>	Б.Мөнхжаргал		

Хамгаалалтаас ВТ таслах хэлхээ		ВТ залгах			У панелиас		ШДХ-аас таслах хэлхээ	Комель-Б АШ-ын ВТ-г таслах хэлхээ	Таслах хэлхээний хяналт	Комель-Б АШ-ын ВТ-г залгах хэлхээ	Залгах хэлхээний хяналт	Таслуурын удирдлагын тэжээл
Хамгаалалтаар	/HMI/	Хамгаалалтаар	Нөөц	Нөөц	Нөөц	Таслах						

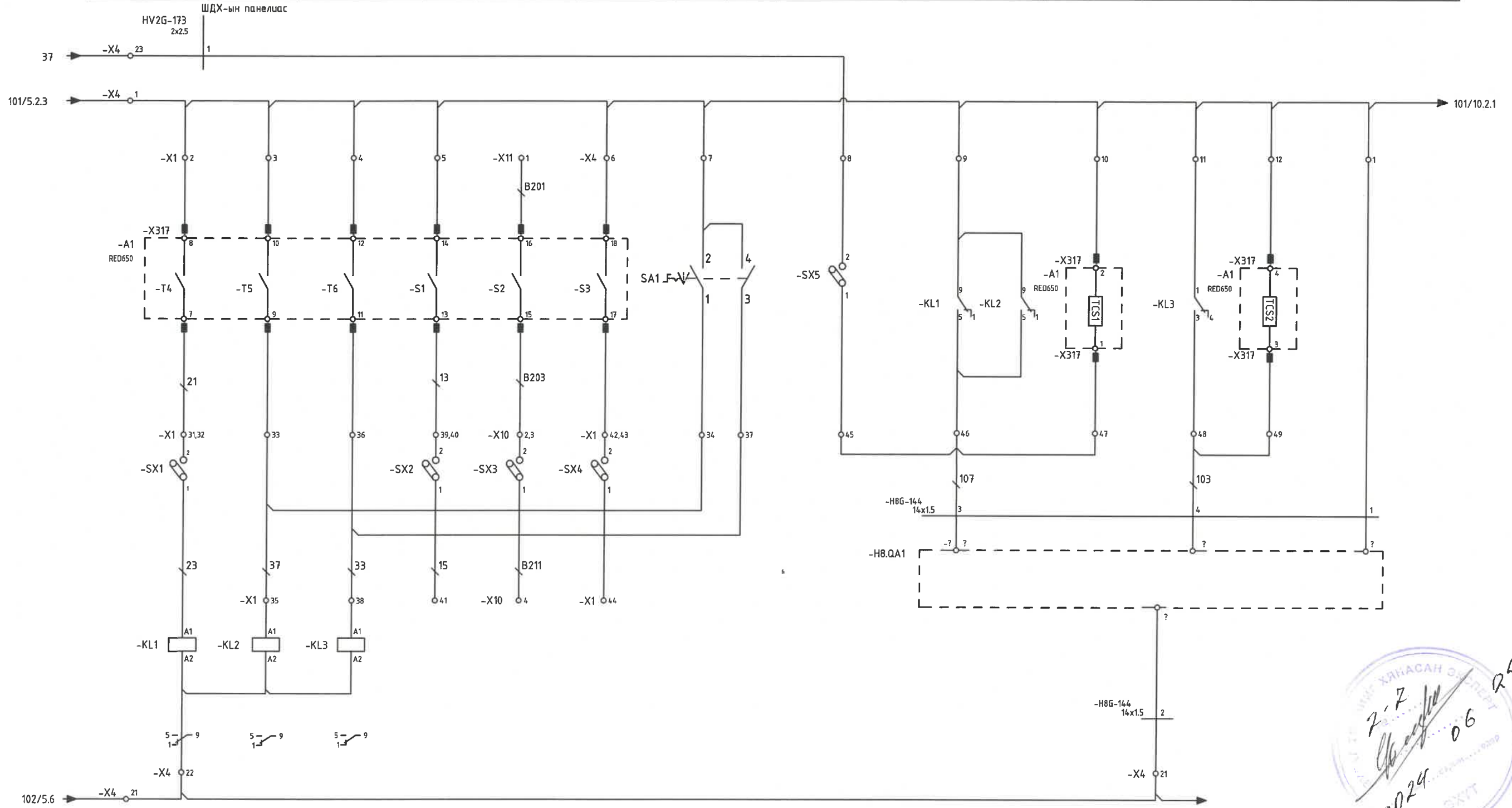

 Улаанбаатар хот, ХЗД, 3-р хороо, Үйлдвэрийн гудамж-22, Магнolia оффис, 4-р давхар Утас: 7578498, email: info@monhorus.mn	Орхон аймаг, Баян-Өндөр сум, 220/110/35 кВ-ын "Эрдэнэт" дэд станцын 35 кВ-ын ИХБ-ын өргөтгөлийн ажлын зураг төсөл				
	"Комель-Б" ЦДАШ-ын удирдлагын хэлхээ				
	Инженер	<i>Д.Золжаргал</i>	Д.Золжаргал	Е.Г.Шифр: МН123-ЕМСТТ-SD-I-3	Масштаб:
Гүйцэтгэсэн	<i>М.Х.</i>	Ц.Цогтбаатар	Т.Г.Шифр:	Зургийн дугаар: РХА-11.1	Хуудас: 26
"Монхорус Интернешнл" ХХК	Шалгасан	<i>Мөнхжаргал</i>	Б.Мөнхжаргал		

"Котель-Б" ЦДАШ. ШинС		"Котель-Б" ЦДАШ. ШуС		Нөөц	
Таслах	Залгах	Таслах	Залгах	Нөөц	Нөөц

Салгуурын удирдлага /нөөц/			
"Котель-Б" ЦДАШ. ШинС		"Котель-Б" ЦДАШ. ШуС	
Таслах	Залгах	Таслах	Залгах

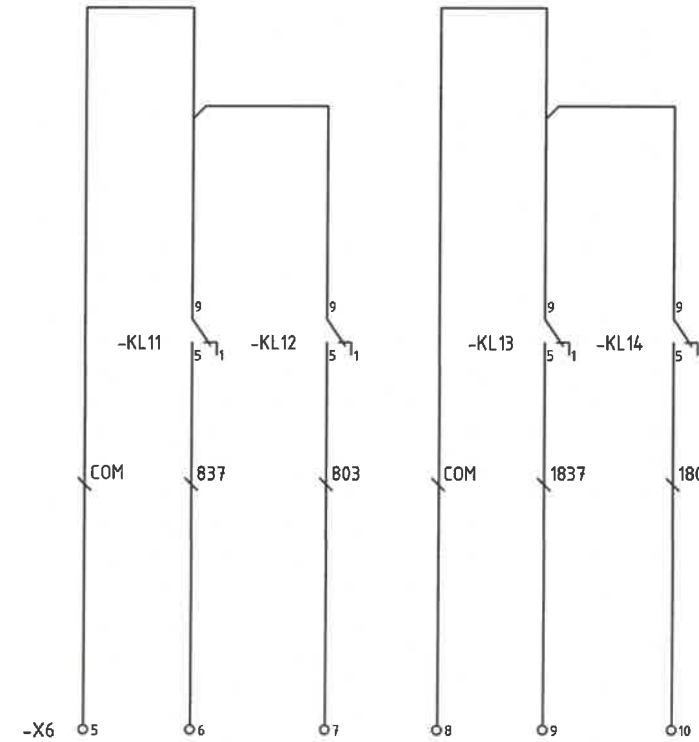
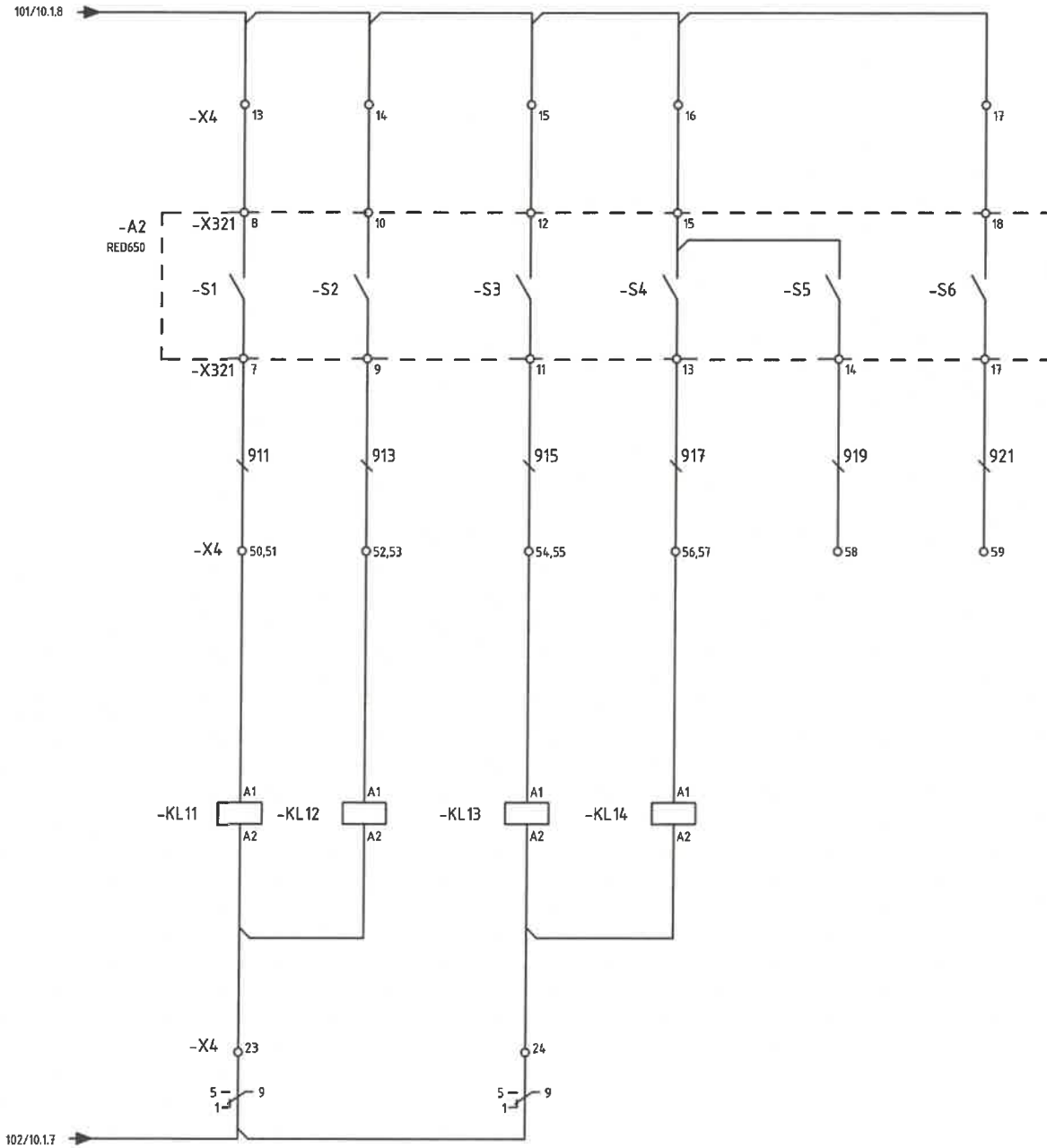

 Улаанбаатар хот, ХУД, 3-р хороо, Үйлдвэрийн гудамж-22, Магнолиа оффис, 4-р давхар Утас: 75778498, email: info@monkhurus.mn	Орхон аймаг, Баян-Өндөр сум, 220/110/35 кВ-ын "Эрдэнэт" дэд станцын 35 кВ-ын ИХБ-ын өргөтгөлийн ажлын зураг төсөл				
	"Котель-Б" ЦДАШ-ын удирдлагын хэлхээ				
	Инженер	<i>[Signature]</i>	Д.Золжаргал	Е.Г.Шифр: МН123-ЕМСТТ-SD-I-3	Масштаб:
Гүйцэтгэсэн	<i>[Signature]</i>	Ц.Цогтбаатар	Т.Г.Шифр:	Зургийн дугаар: РХА-11.2	Хуудас: 26
"Монхорус Интернежнл" ХХК	Шалгасан	<i>[Signature]</i>	Б.Мөнхжаргал		

АПВ оруулах	Нөөц	"Котель-Б" ВТ-н төлөв		"Котель-Б" ВТ-н дохиолол			ШинС-I төлөв		ШуС төлөв		ШинС ГХ төлөв		ШуС ВТ талын ГХ		ШуС шугам талын ГХ	
		Залгаатай	Тасархай	Приводын тэжээл тасраб	Нөөц	Пүрш цэнэггүй	Удирдлага байрнаас	Залгаатай	Тасархай	Залгаатай	Тасархай	Залгаатай	Тасархай	Залгаатай	Тасархай	Залгаатай

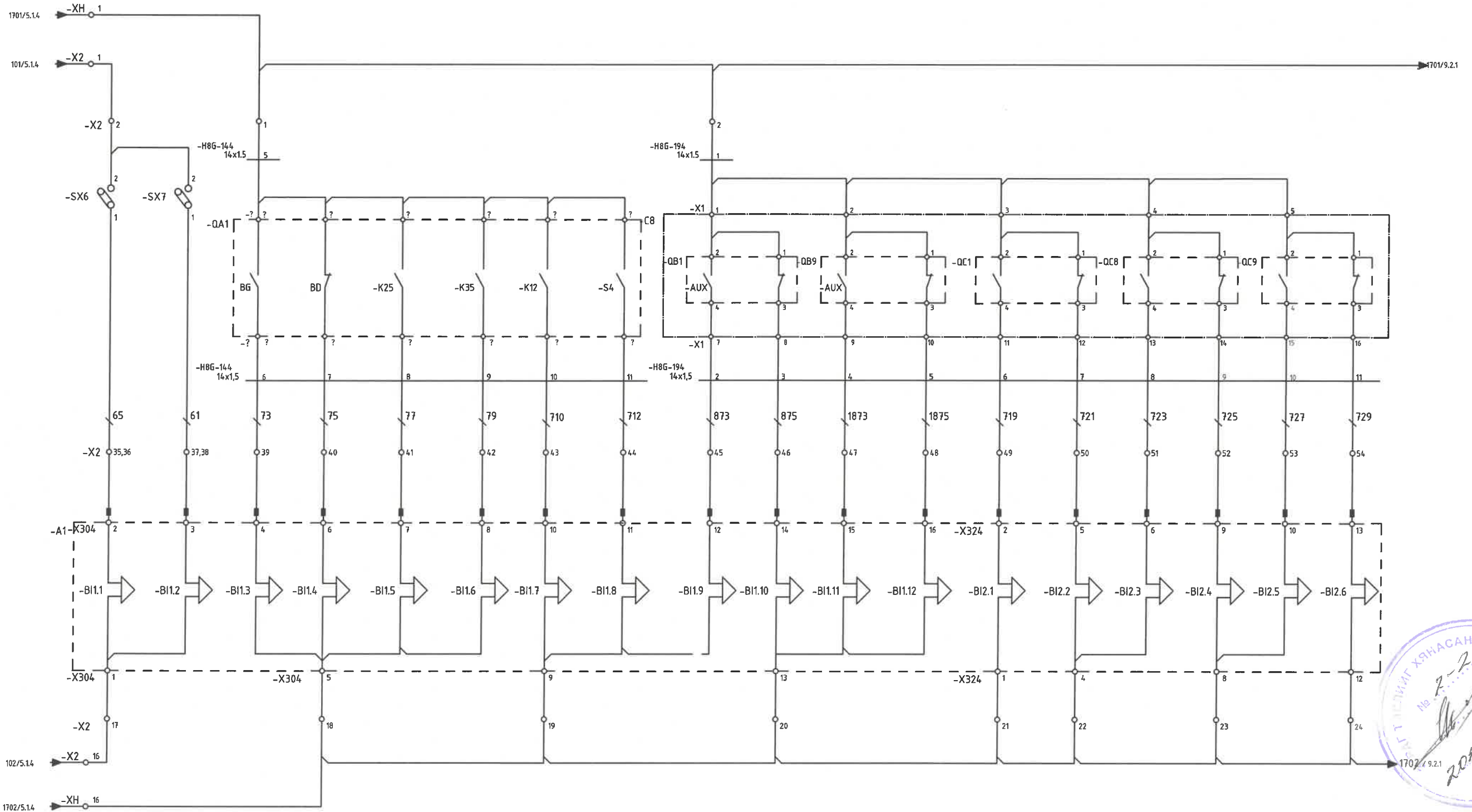

 Улаанбаатар хот, ХУД, 3-р хороо, Үйлдвэрийн гудамж-22, Магнолиа оффис, 4-р давхар Утас: 75778498, email: info@monhorus.mn	Орхон аймаг, Баян-Өндөр сум, 220/110/35 кВ-ын "Эрдэнэт" дэд станцын 35 кВ-ын ИХБ-ын өргөтгөлийн ажлын зураг төсөл			
	"Котель-Б" ЦДАШ-ын дохиоллын хэлхээ			
	Инженер	<i>[Signature]</i>	Д.Золжаргал	Е.Г.Шифр: МН123-ЕМСТТ-SD-I-3
Гүйцэтгэсэн	<i>[Signature]</i>	Ц.Цогтбаатар	Т.Г.Шифр:	Зургийн дугаар: Хуудас: РХА-12.1 26
"Монхорус Интернэшнл" ХХК	Шалгасан	<i>[Signature]</i>	Б.Мөнхжаргал	

Хамгаалалт ажлаас гаргах	Авто ускорен оруулах	Хурдасгах хэлхээ	Нөөц оролтууд	"Котель-Б" ВТ	
				Залгаатай	Тасархай

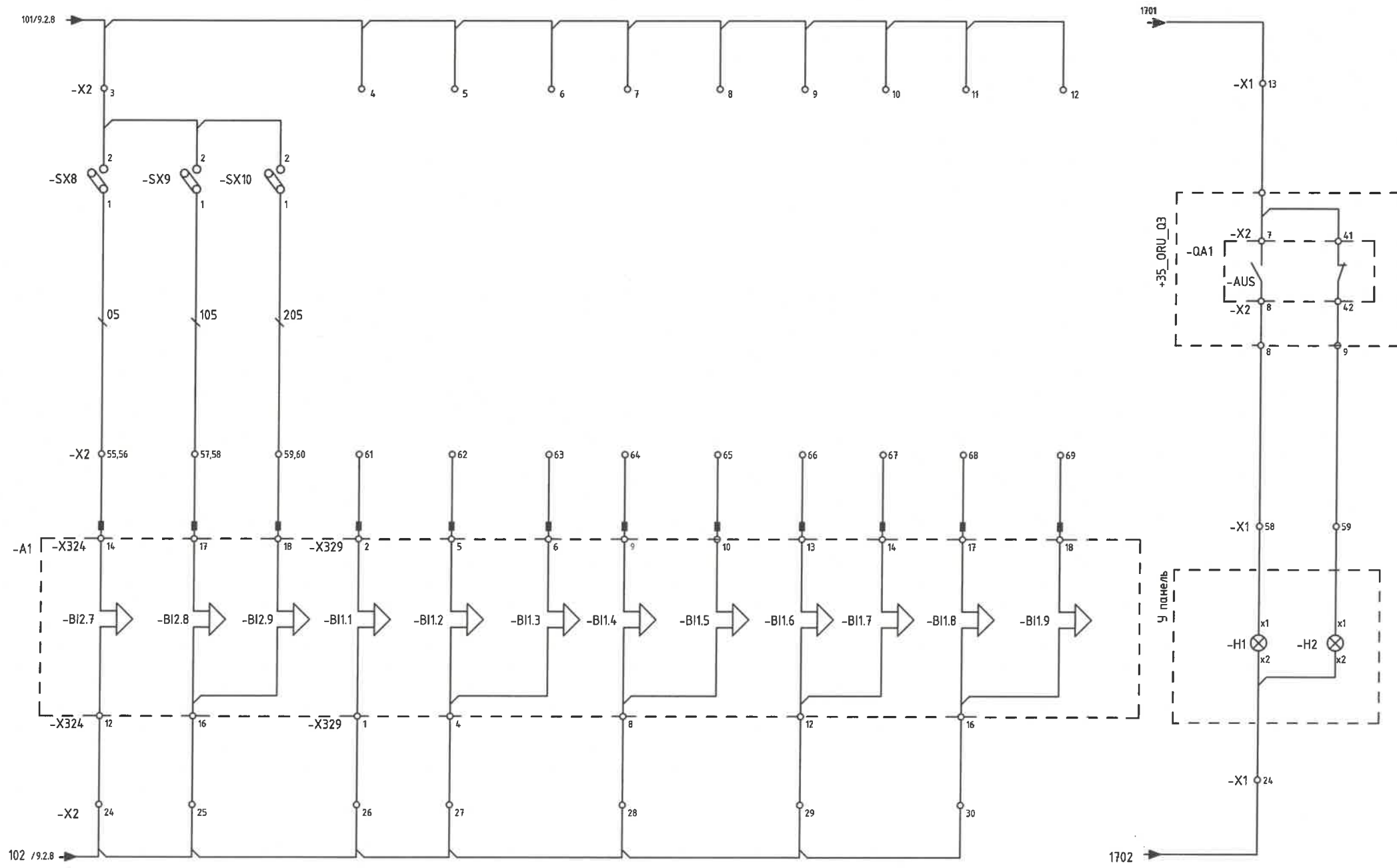

 Улаанбаатар хот, ХУД, 3-р хороо, Үйлдвэрийн гудамж-22, Магнолиа оффис, 4-р давхар Утас: 75778498, email: info@monhorus.mn	Орхон аймаг, Баян-Өндөр сум, 220/110/35 кВ-ын "Эрдэнэт" дэд станцын 35 кВ-ын ИХБ-ын өргөтгөлийн ажлын зураг төсөл				
	"Котель-Б" ЦДАШ-ын дохиоллын хэлхээ				
	Инженер	<i>[Signature]</i>	Д.Золжаргал	Е.Г.Шифр: МН123-ЕМСТТ-SD-I-3	Масштаб: Огноо: 2024.03.28
	Гүйцэтгэсэн	<i>[Signature]</i>	Ц.Цогтбаатар	Т.Г.Шифр:	Зургийн дугаар: Хуудас: РХА-12.2 26
"Монхорус Интернешнл" ХХК	Шалгасан	<i>[Signature]</i>	Б.Мөнхжаргал		

Урьдчилан сэргийлэх дохиолол				Аваарын дохиолол			
"Котель-А" реле гэмтэлтэй	"Котель-Б" реле гэмтэлтэй	Нөөц	Автомат тасархай	"Котель-А" АШ-ын хамгаалалтаас	"Котель-Б" АШ-ын хамгаалалтаас	"Котель-А" АШ-ын хамгаалалт ажиллав	"Котель-Б" АШ-ын хамгаалалт ажиллав

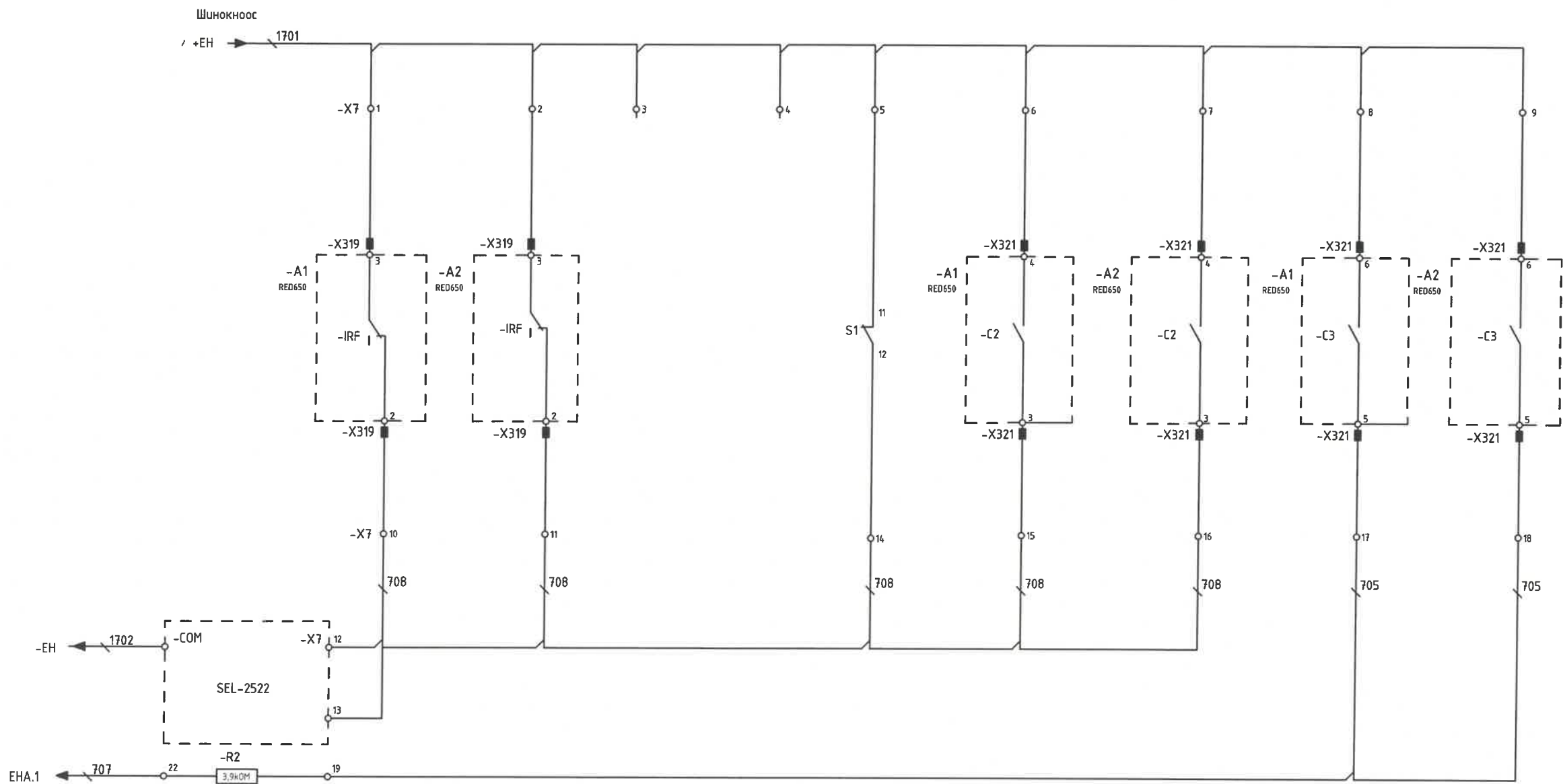

Тайлбар:

RED650 релений урьдчилан сэргийлэх дохиоллын логикт дараах сигналууд холбогдоно:

1. Таслах хэлхээ гэмтэлтэй (TCS1-ээс)
2. Залгах хэлхээ гэмтэлтэй (TCS2-оос)
3. Таслуурын нүрш цэнэглэх хэлхээний тэжээл тасархай
4. Таслуурын нүрш цэнэггүй
5. Таслуурын удирдлага байрнаас



<p>Улаанбаатар хот, ХУД, 3-р хороо, Үйлдвэрийн гудамж-22, Магюлид оффис, 4-р бабхар Утас: 75778498, email: info@monhorus.mn</p>	Орхон аймаг, Баян-Өндөр сум, 220/110/35 кВ-ын "Эрдэнэт" дэд станцын 35 кВ-ын ИХБ-ын өргөтгөлийн ажлын зураг төсөл			
	Төв дохиоллын хэлхээ			
	Инженер	<i>[Signature]</i>	Д.Золжаргал	Е.Г.Шифр: МН123-ЕМСТТ-SD-I-3
Гүйцэтгэсэн	<i>[Signature]</i>	Ц.Цогтбаатар	Т.Г.Шифр:	Зургийн дугаар: Хуудас: РХА-13 26
"Монхорус Интернашнл" ХХК	Шалгасан	<i>[Signature]</i>	Б.Мөнхжаргал	

Тоон оролт гаралтын модуль (BIO)

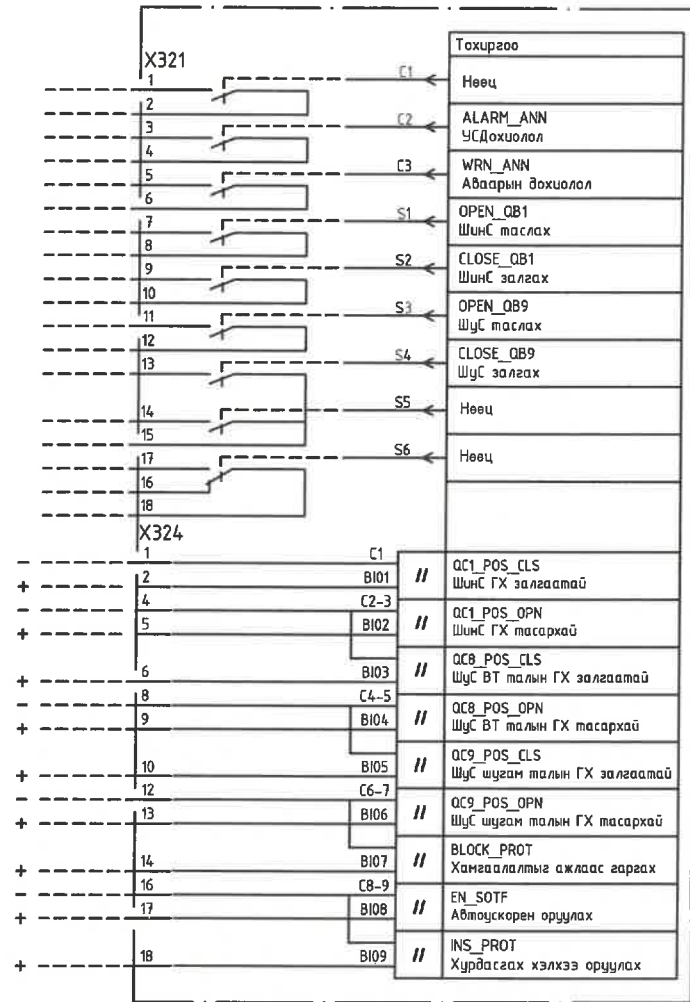

Тоон оролт гаралтын модуль (BIO)

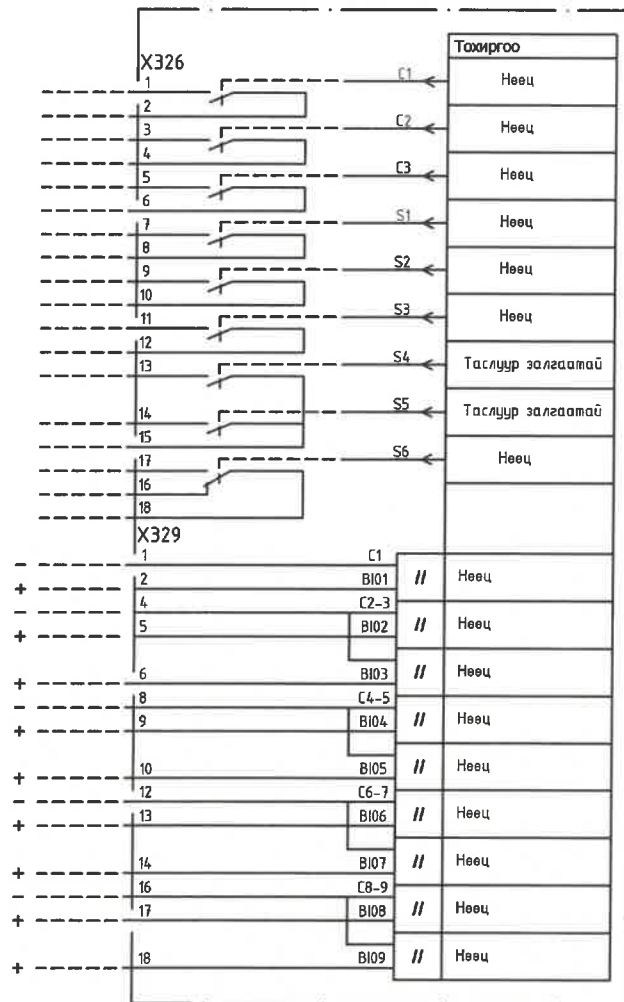

Холбооны модуль (COM05)

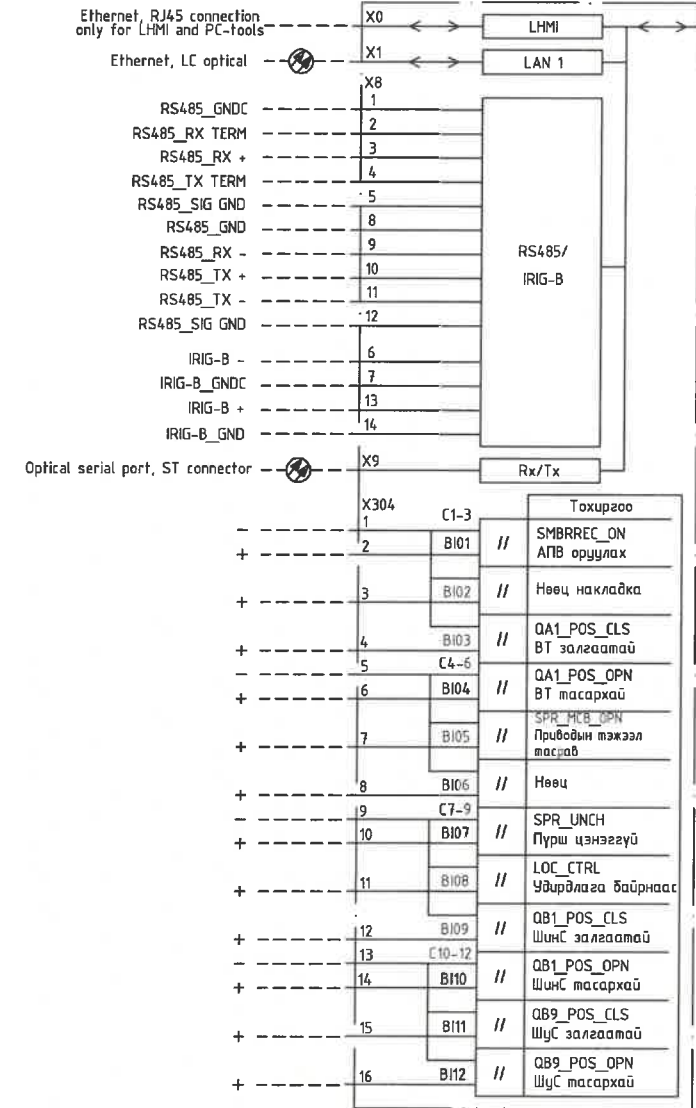

Тэжээлийн модуль, 110-250 VDC, 100-240 VAC (PCM03)

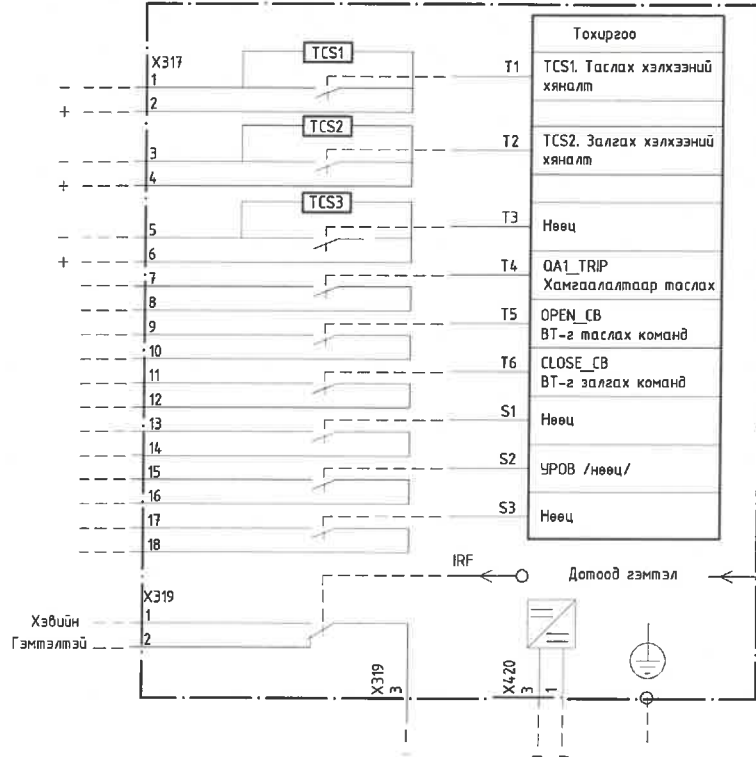

Трансформаторын модуль (TRM01)

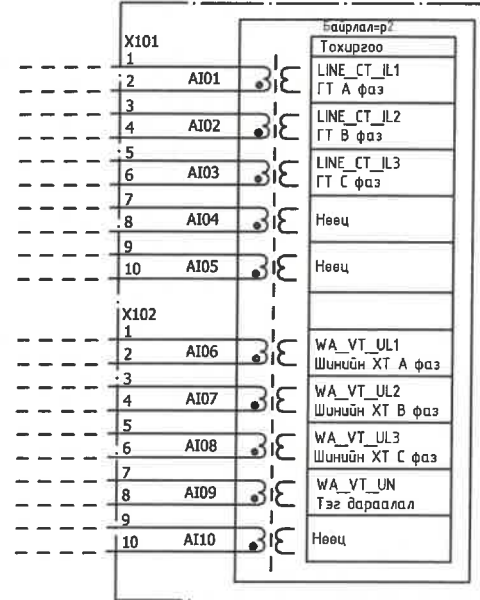

Орхон аймаг, Баян-Өндөр сум, 220/110/35 кВ-ын "Эрдэнэт" дэд станцын
35 кВ-ын ИХБ-ын өргөтгөлийн ажлын зураг төсөл

RED650 релений тохиргоо

Инженер	<i>[Signature]</i>	Д.Золгаргал	Е.Г.Шифр: MHI23-EMCTT-SD-I-3	Масштаб:	Огноо: 2024.03.28
Гүйцэтгэсэн	<i>[Signature]</i>	Ц.Цогтбаатар	Т.Г.Шифр:	Зургийн дугаар: РХА-14	Хуудас: 26
Шалгасан	<i>[Signature]</i>	Б.Мөнхжаргал			

Улаанбаатар хот, ХУД, 3-р хороо,
Үйлдвэрийн гудамж-22, Магнолиа
оффис, 4-р давхар
Утас: 75178498,
email: info@monhorus.mn

"Монхорус Интернэшнл" ХХК

"Котель-А" ЦДАШ. Хоригийн хэлхээ		
35 кВ ВТ	35 кВ ШинС	35 кВ ШүС

"Котель-Б" ЦДАШ. Хоригийн хэлхээ		
35 кВ ВТ	35 кВ ШинС	35 кВ ШүС

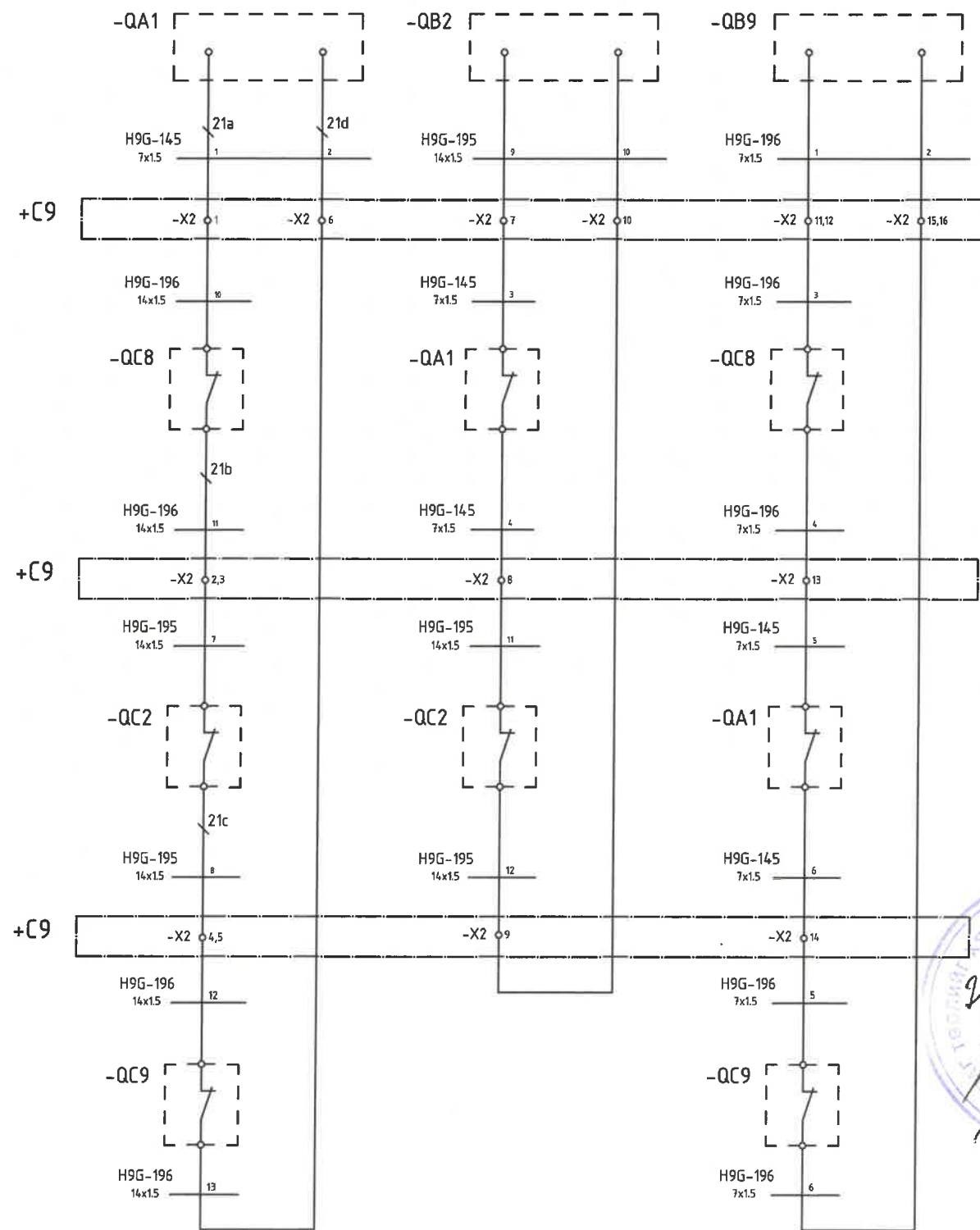
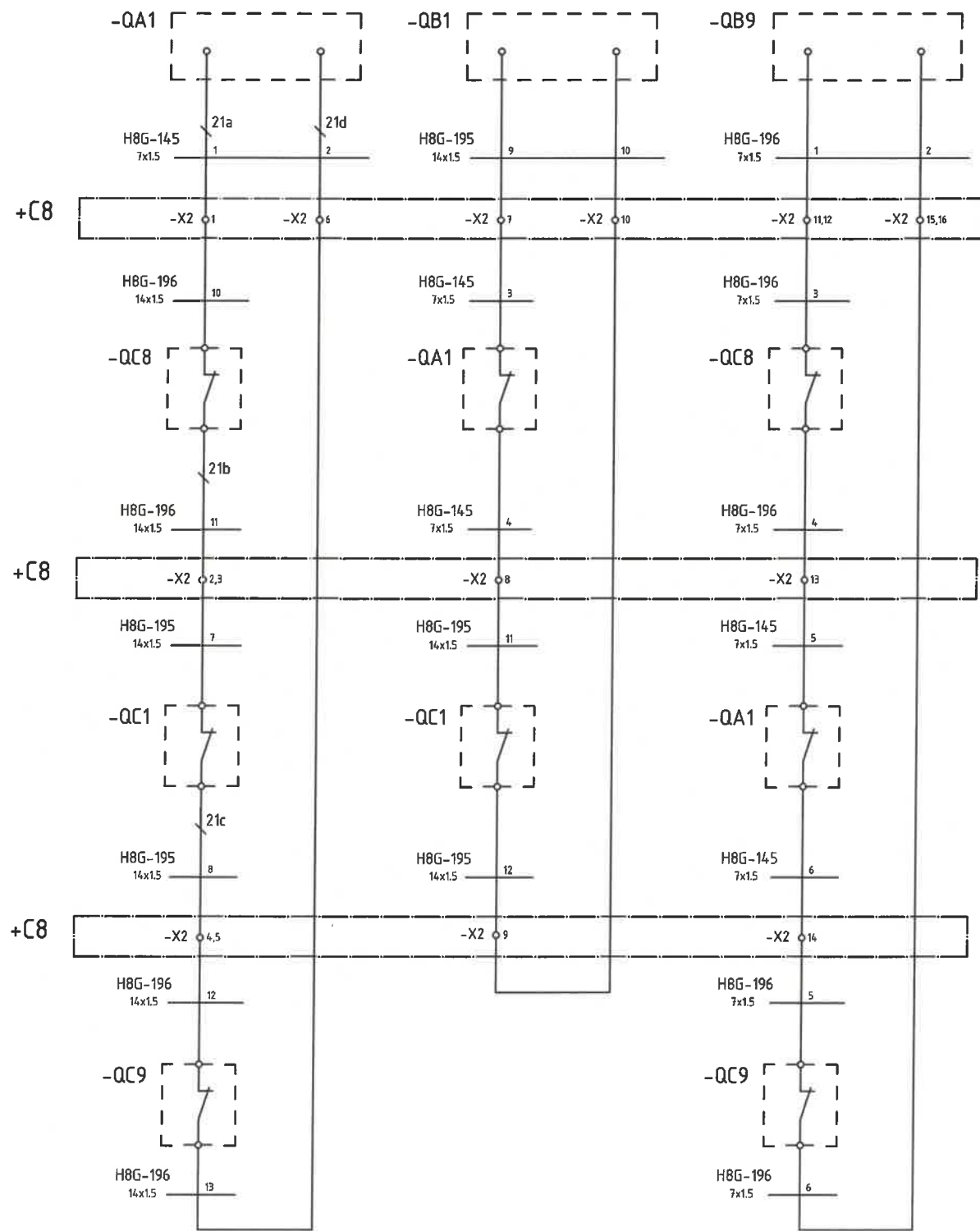

2-2
2024.06.24

<p>Улаанбаатар хот, ХУД, 3-р хороо, Үйлдвэрийн гудамж-22, Магнолиа оффис, 4-р давхар Утас: 75778498, email: info@monhorus.mn</p>	Орхон аймаг, Баян-Өндөр сум, 220/110/35 кВ-ын "Эрдэнэт" дэд станцын 35 кВ-ын ИХБ-ын өргөтгөлийн ажлын зураг төсөл					
	Хоригийн хэлхээ					
	Инженер	<i>Д.Золжаргал</i>	Д.Золжаргал	Е.Г.Шифр: МН123-ЕМСТТ-SD-I-3	Масштаб:	Огноо: 2024.03.28
	Гүйцэтгэсэн	<i>Ц.Цогтбаатар</i>	Ц.Цогтбаатар	Т.Г.Шифр:	Зургийн дугаар: РХА-15	Хуудас: 26
"Монхорус Интернэшнл" ХХК	Шалгасан	<i>Мөнхжаргал</i>	Б.Мөнхжаргал			

XC1 - Тогтмол тэжээлийн хэлхээ				
Хаанаас	Хавчаарын дугаар	Богино холбогч	Кабелийн дугаар	Хаашаа
ЭР-XC1-2	1	○	EC+	SF1-1
5P-XC1-1	2			
	3			
ЭР-XC1-5	4	○	EC-	SF1-3
5P-XC1-4	5			
	6			

-XC2 Хувьсах тэжээлийн хэлхээ				
Хаанаас	Хавчаарын дугаар	Богино холбогч	Кабелийн дугаар	Хаашаа
ЭР-XC2-2	1	○		HL-L
5P-XC2-1	2			
	3			
ЭР-XC2-5	4	○		HL-N
5P-XC2-4	5			
	6			

X3 - Салгуурын удирдлагын хэлхээ				
Хаанаас	Хавчаарын дугаар	Богино холбогч	Кабелийн дугаар	Хаашаа
	1	○	801	SF5-2
	2			
	3	○	802	SF5-4
	4			
	5		COM	KL4-9
	6		837	KL4-5
	7		803	KL5-5
	8		COM	KL6-9
	9		1837	KL7-5
	10		1803	KL8-5

X6 - Салгуурын удирдлагын хэлхээ				
Хаанаас	Хавчаарын дугаар	Богино холбогч	Кабелийн дугаар	Хаашаа
	1	○	801	SF10-2
	2			
	3	○	802	SF10-4
	4			
	5		COM	KL7-9
	6		837	KL7-5
	7		803	KL8-5
	8		COM	KL9-9
	9		1837	KL9-5
	10		1803	KL10-5

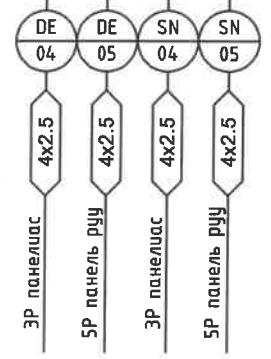

XA1-Гүйдлийн хэлхээ				
Хаанаас	Хавчаарын дугаар	Богино холбогч	Кабелийн дугаар	Хаашаа
35_ORU_H8.BI-A	1	○	A411	A3-I1-S1
35_ORU_H8.BI-N	2		N411	A3-I2-S1
35_ORU_H8.BI-C	3		C411	A3-I3-S1
	4	○		A1-X101-2
	5			A1-X101-4
	6			A1-X101-6
	7			
	8			
	9			
	10			
	11			
	12			

XA2-Гүйдлийн хэлхээ				
Хаанаас	Хавчаарын дугаар	Богино холбогч	Кабелийн дугаар	Хаашаа
35_ORU_H9.BI-A	1	○	A411	A4-I1-S1
35_ORU_H9.BI-N	2		N411	A4-I2-S1
35_ORU_H9.BI-C	3		C411	A4-I3-S1
	4	○		A2-X101-2
	5			A2-X101-4
	6			A2-X101-6
	7			
	8			
	9			
	10			
	11			
	12			

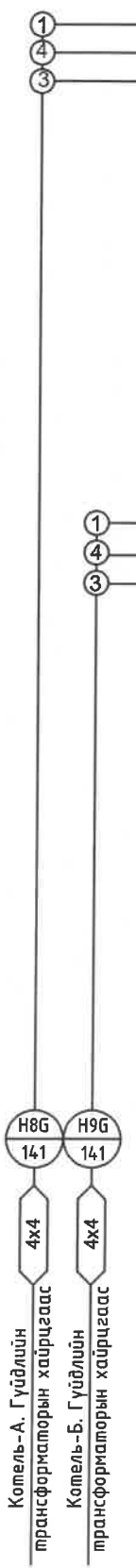

 <p>Улаанбаатар хот, ХУД, 3-р хороо, Үйлдвэрийн гудамж-22, Магнolia оффис, 4-р давхар Утас: 75778498, email: info@monkhurus.mn</p>	Орхон аймаг, Баян-Өндөр сум, 220/110/35 кВ-ын "Эрдэнэт" дэд станцын 35 кВ-ын ИХБ-ын өргөтгөлийн ажлын зураг төсөл					
	Панелийн холболтын хавчаарын эгнээ					
	Инженер	<i>[Signature]</i>	Д.Золжаргал	Е.Г.Шифр: MN123-EMCTT-SD-I-3	Масштаб:	Огноо: 2024.03.28
	Гүйцэтгэсэн	<i>[Signature]</i>	Ц.Цогтбаатар	Т.Г.Шифр:	Зургийн дугаар: PXA-16.1	Хуудас: 26
"Монхорус Интернежи" ХХК	Шалгасан	<i>[Signature]</i>	Б.Мөнхжаргал			

A

B

C

D

E

F

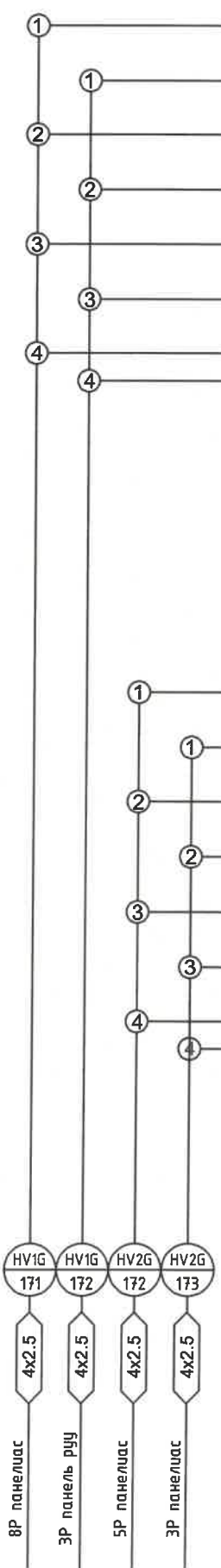

XV1 - I СШ хүчдэлийн хэлхээ

Хаанаас	Хавчаарын дугаар	Богино холбогч	Кабелийн дугаар	Хаашаа
8P-XV-1	1	○	A641	A1-X102-1
	2			A3-V1
3P-XV1-1	3			
	4			
8P-XV-4	5	○	B641	A1-X102-3
	6			A3-V2
3P-XV1-5	7			
	8			
8P-XV-7	9	○	C641	A1-X102-5
	10			A3-V3
3P-XV1-9	11			
	12			
8P-XV-10	13	○	N641	A3-Vn
3P-XV1-13	14			A1-X102-2
	15			A1-X102-4
	16			A1-X102-6
	17			A1-X102-7
	18			
	19			A1-X102-8
	20			

XV2 - II СШ хүчдэлийн хэлхээ

Хаанаас	Хавчаарын дугаар	Богино холбогч	Кабелийн дугаар	Хаашаа
5P-XV1-	1	○	A633	A2-X102-1
	2			A4-V1
3P-XV2-1	3	○	B633	
	4			
5P-XV1-	5			A2-X102-3
	6			A4-V2
3P-XV2-5	7	○	C633	
	8			
5P-XV1-	9			A2-X102-5
	10			A4-V3
3P-XV2-9	11	○	N633	
	12			
5P-XV1-	13			A4-Vn
3P-XV2-13	14			A2-X102-2
	15			A2-X102-4
	16			A2-X102-6
	17			A2-X102-7
	18			
	19	A2-X102-8		
	20			



X7 - Төв дахиоллын хэлхээ

Хаанаас	Хавчаарын дугаар	Богино холбогч	Кабелийн дугаар	Хаашаа
Central Annunciator	1	○	1701	A1-X319-3
	2			A2-X319-3
	3			
	4			
	5			S1-11
	6			A1-X321-4
	7			A2-X321-4
	8			A1-X321-6
	9			A2-X321-6
	10			A1-X319-2
	11	A2-X319-2		
	12	R1-1		
	13	HL7-x1		
	14	S1-12		
	15	A1-X321-3		
	16	A2-X321-3		
R2-1	17	○	705	A1-X321-5
	18			A2-X321-5
	19			R2-1
Central Annunciator	20	○	709	R1-2
	21			HL7-x2
Central Annunciator	22	○	707	R2-2

X10 - УРӨВ-н хэлхээ

Хаанаас	Хавчаарын дугаар	Богино холбогч	Кабелийн дугаар	Хаашаа
	1	○	B201	A1-X317-16
	2		A1-X317-15	
	3	○	B203	SX3-1
	4		SX3-2	
	5	○	B201	A2-X317-16
	6		A2-X317-15	
	7		SX13-1	
	8	B211	SX13-2	



 Улаанбаатар хот, ХУД, 3-р хороо, Үйлдвэрийн гудамж-22, Магнolia оффис, 4-р давхар Утас: 75718498, email: info@monhorus.mn "Монхорус Интернэшнл" ХХК	Орхон аймаг, Баян-Өндөр сум, 220/110/35 кВ-ын "Эрдэнэт" дэд станцын 35 кВ-ын ИХБ-ын өргөтгөлийн ажлын зураг төсөл			
	Панелийн холболтын хавчаарын эгнээ			
	Инженер	<i>[Signature]</i>	Д.Золжаргал	Е.Г.Шифр: МН123-ЕМСТТ-SD-I-3
Гүйцэтгэсэн	<i>[Signature]</i>	Ц.Цогтбаатар	Т.Г.Шифр:	Зургийн дугаар: PXA-16.2
Шалгасан	<i>[Signature]</i>	Б.Мөнхжаргал		Хуудас: 26

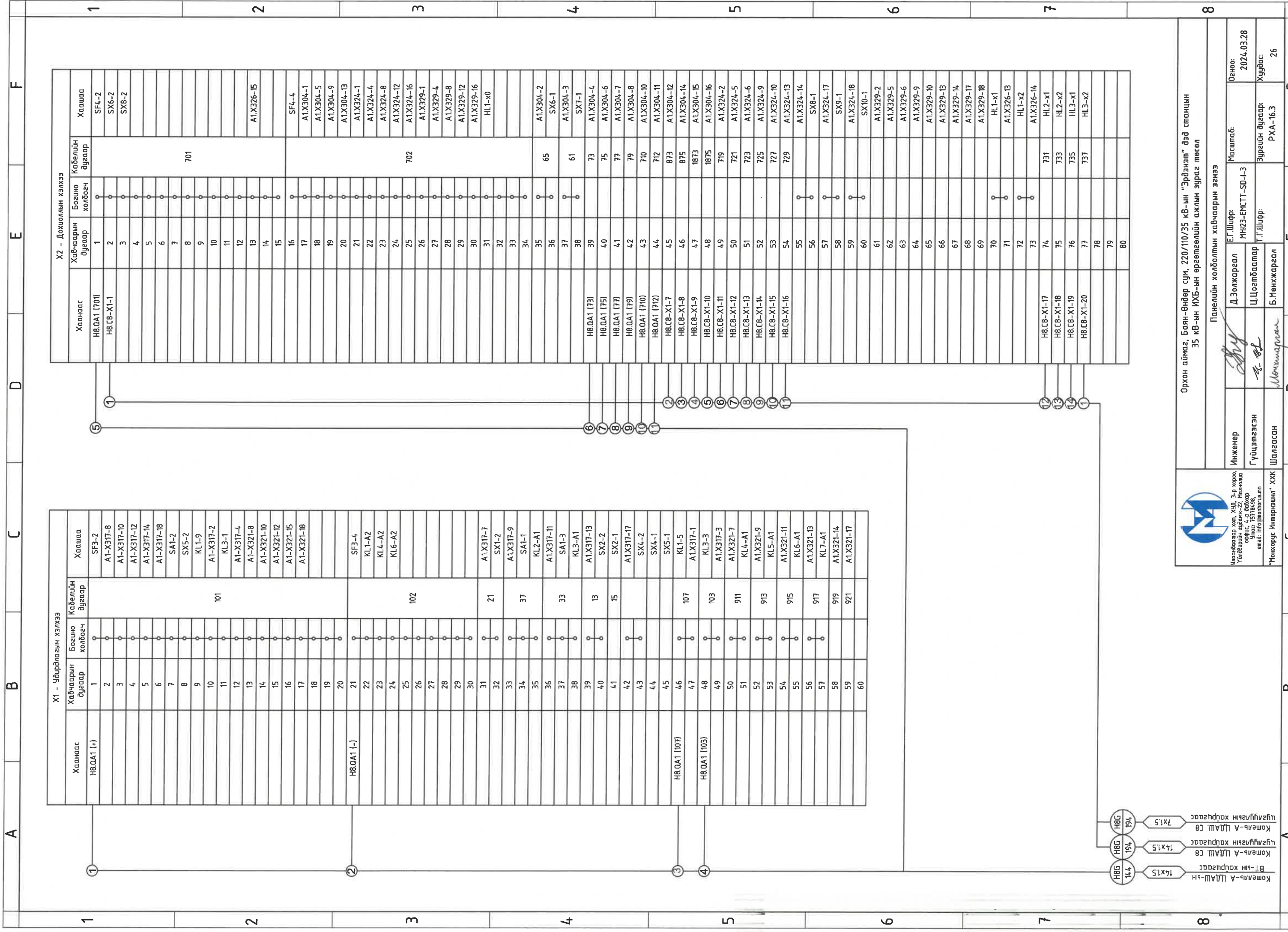

X1 - Үйлдвэрийн хэлхээ

Хаяанаас	Хавчварын дугаар	Богино холбогч	Кабелийн дугаар	Харшил
H8.0A1 (+)	1	○	101	SF3-2
	2	○		A1-X317-8
	3	○		A1-X317-10
	4	○		A1-X317-12
	5	○		A1-X317-14
	6	○		A1-X317-18
	7	○		SA1-2
	8	○		SX5-2
	9	○		KL1-9
	10	○		A1-X317-2
	11	○		KL3-1
	12	○		A1-X317-4
	13	○		A1-X321-8
	14	○		A1-X321-10
	15	○		A1-X321-12
	16	○		A1-X321-15
	17	○		A1-X321-18
	18	○		
	19	○		
	20	○		
H8.0A1 (-)	21	○	102	SF3-4
	22	○		KL1-A2
	23	○		KL6-A2
	24	○		KL6-A2
	25	○		
	26	○		
	27	○		
	28	○		
	29	○		
	30	○		
31	○	21	A1-X317-7	
32	○		SX1-2	
33	○		A1-X317-9	
34	○	37	SA1-1	
35	○		KL2-A1	
36	○		A1-X317-11	
37	○	33	SA1-3	
38	○		KL3-A1	
39	○		A1-X317-13	
40	○	13	SX2-2	
41	○	15	SX2-1	
42	○		A1-X317-17	
43	○		SX4-2	
44	○		SX4-1	
45	○		SX5-1	
46	○	107	KL1-5	
47	○		A1-X317-1	
48	○	103	KL3-3	
49	○		A1-X317-3	
50	○	911	A1-X321-7	
51	○		KL4-A1	
52	○	913	A1-X321-9	
53	○		KL5-A1	
54	○	915	A1-X321-11	
55	○		KL6-A1	
56	○	917	A1-X321-13	
57	○		KL7-A1	
58	○	919	A1-X321-14	
59	○	921	A1-X321-17	
60	○			

X2 - Дохиоллын хэлхээ

Хаяанаас	Хавчварын дугаар	Богино холбогч	Кабелийн дугаар	Харшил
H8.0A1 (701)	1	○	701	SF4-2
	H8.0B-X1-1	○		SX6-2
	2	○		SX8-2
	3	○		
	4	○		
	5	○		
	6	○		
	7	○		
	8	○		
	9	○		
	10	○		
	11	○		
	12	○		
	13	○		
	14	○		
	15	○		A1.X326-15
	16	○		SF4-4
	17	○		A1.X304-1
	18	○		A1.X304-5
	19	○		A1.X304-9
	20	○		A1.X304-13
	21	○		A1.X324-1
	22	○		A1.X324-4
	23	○		A1.X324-8
	24	○		A1.X324-12
	25	○	702	A1.X324-16
	26	○		A1.X329-1
	27	○		A1.X329-4
	28	○		A1.X329-8
	29	○		A1.X329-12
	30	○		A1.X329-16
	31	○		HL1-x0
	32	○		
	33	○		
	34	○		
	35	○		A1.X304-2
	36	○	65	SX6-1
	37	○		A1.X304-3
	38	○	61	SX7-1
	39	○		A1.X304-4
H8.0A1 (73)	40	○	73	A1.X304-6
H8.0A1 (75)	41	○	75	A1.X304-7
H8.0A1 (77)	42	○	77	A1.X304-8
H8.0A1 (79)	43	○	79	A1.X304-10
H8.0A1 (710)	44	○	710	A1.X304-11
H8.0A1 (712)	45	○	712	A1.X304-12
H8.0B-X1-7	46	○	873	A1.X304-14
H8.0B-X1-8	47	○	875	A1.X304-14
H8.0B-X1-9	48	○	1873	A1.X304-15
H8.0B-X1-10	49	○	1875	A1.X304-16
H8.0B-X1-11	50	○	719	A1.X324-2
H8.0B-X1-12	51	○	721	A1.X324-5
H8.0B-X1-13	52	○	723	A1.X324-6
H8.0B-X1-14	53	○	725	A1.X324-9
H8.0B-X1-15	54	○	727	A1.X324-10
H8.0B-X1-16	55	○	729	A1.X324-13
	56	○		A1.X324-14
	57	○		SX8-1
	58	○		A1.X324-17
	59	○		SX9-1
	60	○		A1.X324-18
	61	○		SX10-1
	62	○		A1.X329-2
	63	○		A1.X329-5
	64	○		A1.X329-6
	65	○		A1.X329-9
	66	○		A1.X329-10
	67	○		A1.X329-13
	68	○		A1.X329-14
	69	○		A1.X329-17
	70	○		A1.X329-18
	71	○		HL1-x1
	72	○		A1.X326-13
	73	○		HL1-x2
	74	○		A1.X326-14
H8.0B-X1-17	75	○	731	HL2-x1
H8.0B-X1-18	76	○	733	HL2-x2
H8.0B-X1-19	77	○	735	HL3-x1
H8.0B-X1-20	78	○	737	HL3-x2
	79	○		
	80	○		

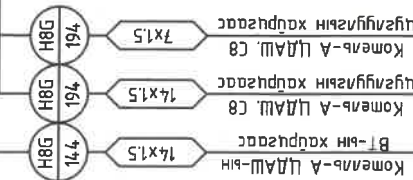

Орхон аймаг, Баян-Өндөр сум, 220/110/35 кВ-ын "Эрдэнэт" дэд станцын
35 кВ-ын ИХБ-ын өргөтгөлийн ажлын зураг төсөл

Панелийн холболтын хавчварын эгнээ

Инженер	Д.Ээлжаргал	Б.Г.Шуурф:	МНЭЗ-ЕМСТТ-SD-I-3	Масштаб:	Огноо:
Гүйцэтгэсэн	Ц.Цогтбаатар	Т.Г.Шуурф:		Зургийн дугаар:	Хугацаа:
Шалгасан	Мөнхжаргал			РХА-16.3	26

Улаанбаатар хот, Хшд, 3-р хороо
Үйлдвэрийн дайж-22, Мэзюлид
оффис, 4-р байр
Утас: 75718198
email: info@mongols.us.mn

"Монголс Интернэшнл" ХХК

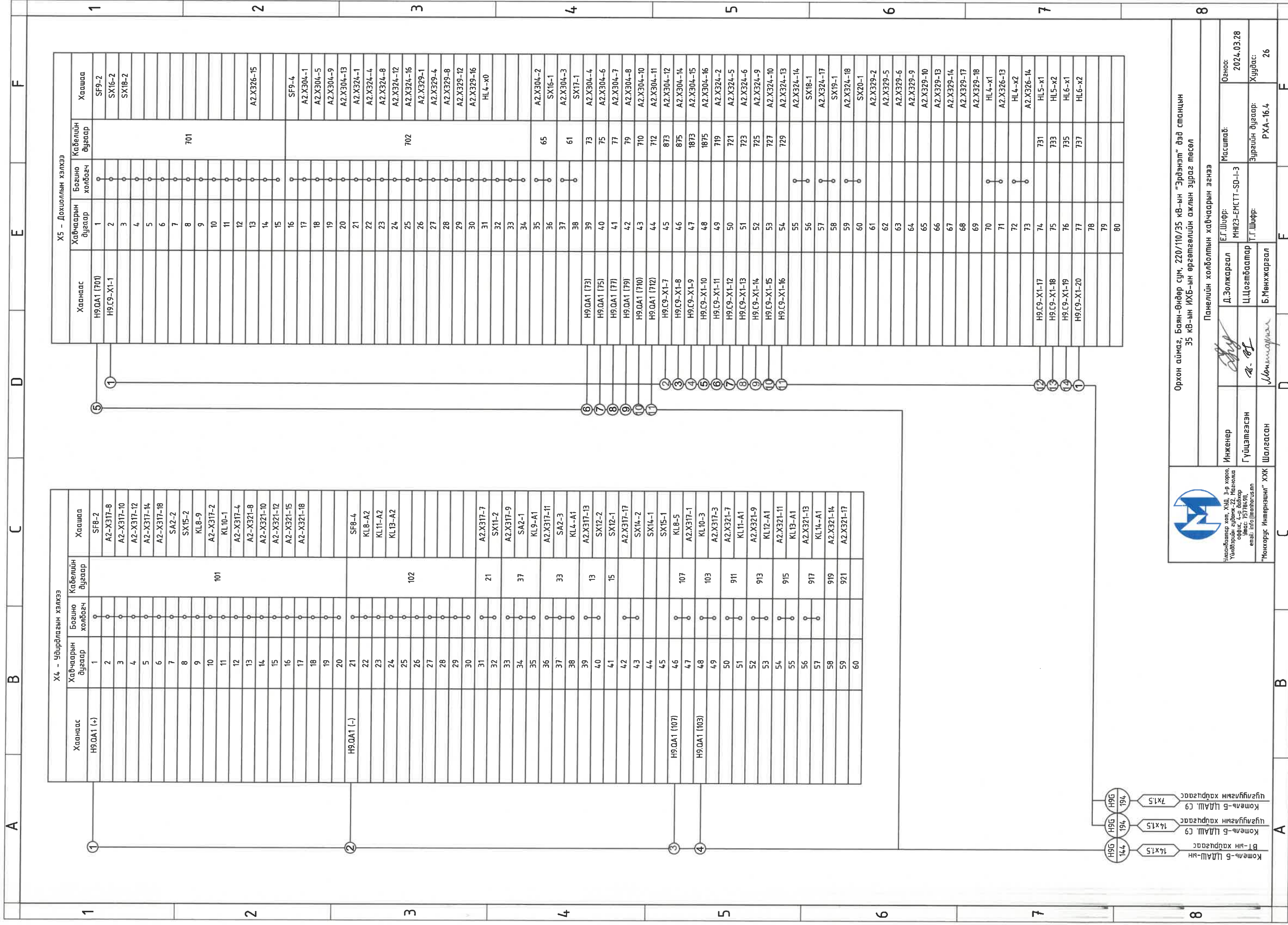

X4 - Удирлагын хэлхээ

Хаяг	Харьяа	Харьяа	Харьяа
Харьяа	Харьяа	Харьяа	Харьяа
H9.0A1 (+)	1	SF8-2	
	2	A2-X317-8	
	3	A2-X317-10	
	4	A2-X317-12	
	5	A2-X317-14	
	6	A2-X317-18	
	7	SA2-2	
	8	SX15-2	
	9	KL8-9	
	10	A2-X317-2	
	11	KL10-1	
	12	A2-X317-4	
	13	A2-X321-8	
	14	A2-X321-10	
	15	A2-X321-12	
	16	A2-X321-15	
	17	A2-X321-18	
	18		
	19		
	20		
H9.0A1 (-)	21	SF8-4	
	22	KL8-A2	
	23	KL11-A2	
	24	KL13-A2	
	25		
	26		
	27		
	28		
	29		
	30		
	31	A2.X317-7	
	32	SX11-2	
	33	A2.X317-9	
	34	SA2-1	
	35	KL9-A1	
	36	A2.X317-11	
	37	SA2-3	
	38	KL4-A1	
	39	A2.X317-13	
	40	SX12-2	
	41	SX12-1	
	42	A2.X317-17	
	43	SX14-2	
	44	SX14-1	
	45	SX15-1	
H9.0A1 (107)	46	KL8-5	
	47	A2.X317-1	
H9.0A1 (103)	48	KL10-3	
	49	A2.X317-3	
	50	A2.X321-7	
	51	KL11-A1	
	52	A2.X321-9	
	53	KL12-A1	
	54	A2.X321-11	
	55	KL13-A1	
	56	A2.X321-13	
	57	KL14-A1	
	58	A2.X321-14	
	59		
	60	A2.X321-17	

X5 - Дохиоллын хэлхээ

Харьяа	Харьяа	Харьяа	Харьяа
Харьяа	Харьяа	Харьяа	Харьяа
H9.0A1 (701)	1		
H9.C9-X1-1	2		
	3		
	4		
	5		
	6		
	7		
	8		
	9		
	10		
	11		
	12		
	13		
	14		
	15		
	16		
	17		
	18		
	19		
	20		
	21		
	22		
	23		
	24		
	25		
	26		
	27		
	28		
	29		
	30		
	31		
	32		
	33		
	34		
	35		
	36		
	37		
	38		
	39		
	40		
	41		
	42		
	43		
	44		
	45		
	46		
	47		
	48		
	49		
	50		
	51		
	52		
	53		
	54		
	55		
	56		
	57		
	58		
	59		
	60		
	61		
	62		
	63		
	64		
	65		
	66		
	67		
	68		
	69		
	70		
	71		
	72		
	73		
	74		
	75		
	76		
	77		
	78		
	79		
	80		

Улаанбаатар хөл. ХУД, 3-р хороо,
 Үйлдвэрчин гудамж-22, Мэргэлийн
 оффис, 4-р давхар
 Утас: 75786498,
 email: info@monnet.mn

Орхон аймаг, Баян-Өндөр сум, 220/110/35 кВ-ын "Эрдэнэт" Өвд станцын
 35 кВ-ын ИХБ-ын өргөтгөлийн ажлын зураг төсөл

Инженер: *[Signature]*
 Гүйцэтгэсэн: *[Signature]*
 Шалгасан: *[Signature]*

Массштаб: МНЭЗ-ЕМСТТ-SD-I-3
 Т.Г.Шийр: Т.Г.Шийр

Огноо: 2024.03.28
 Хугацаа: РХА-16.4
 Хуудас: 26

A
B
C
D
E
F

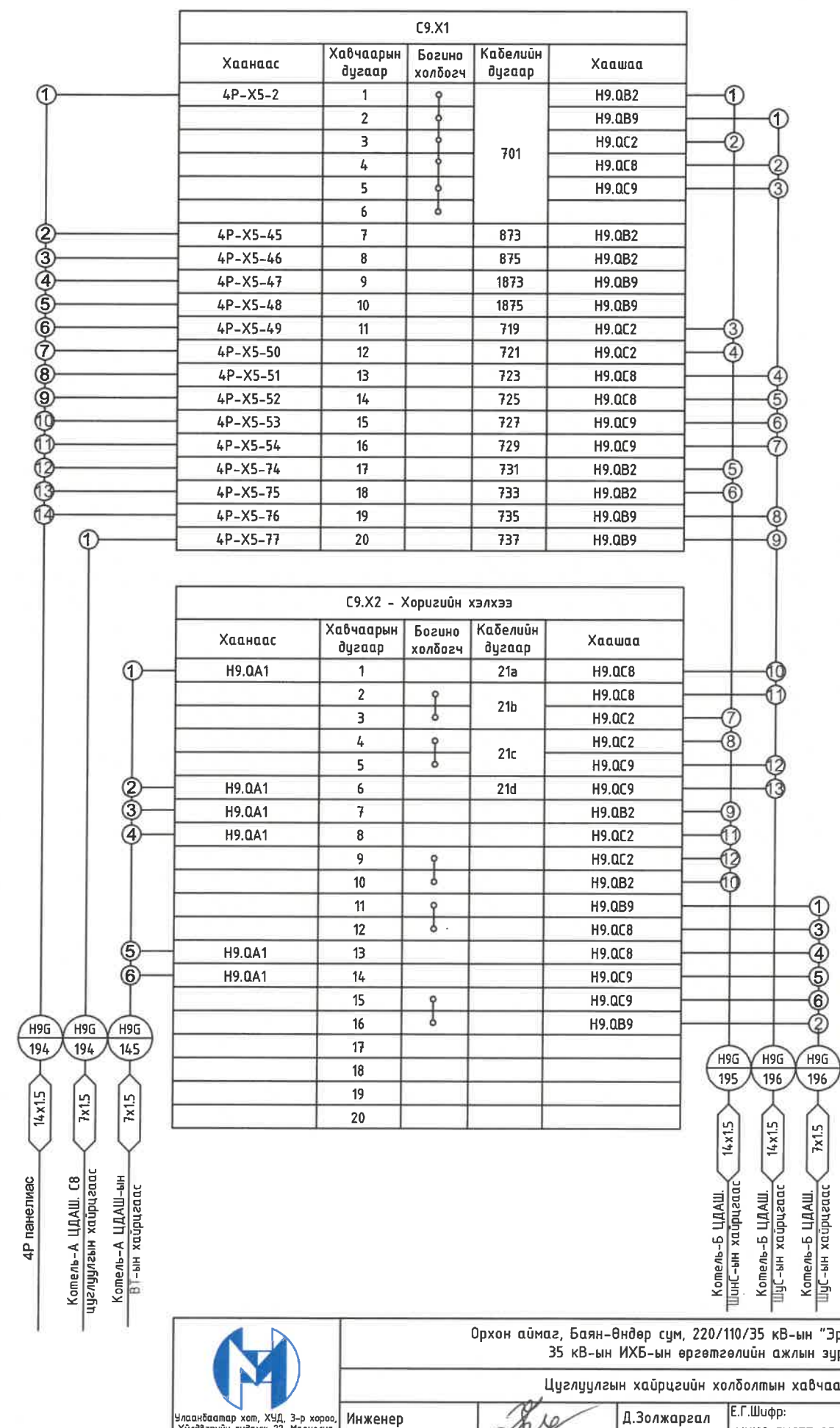
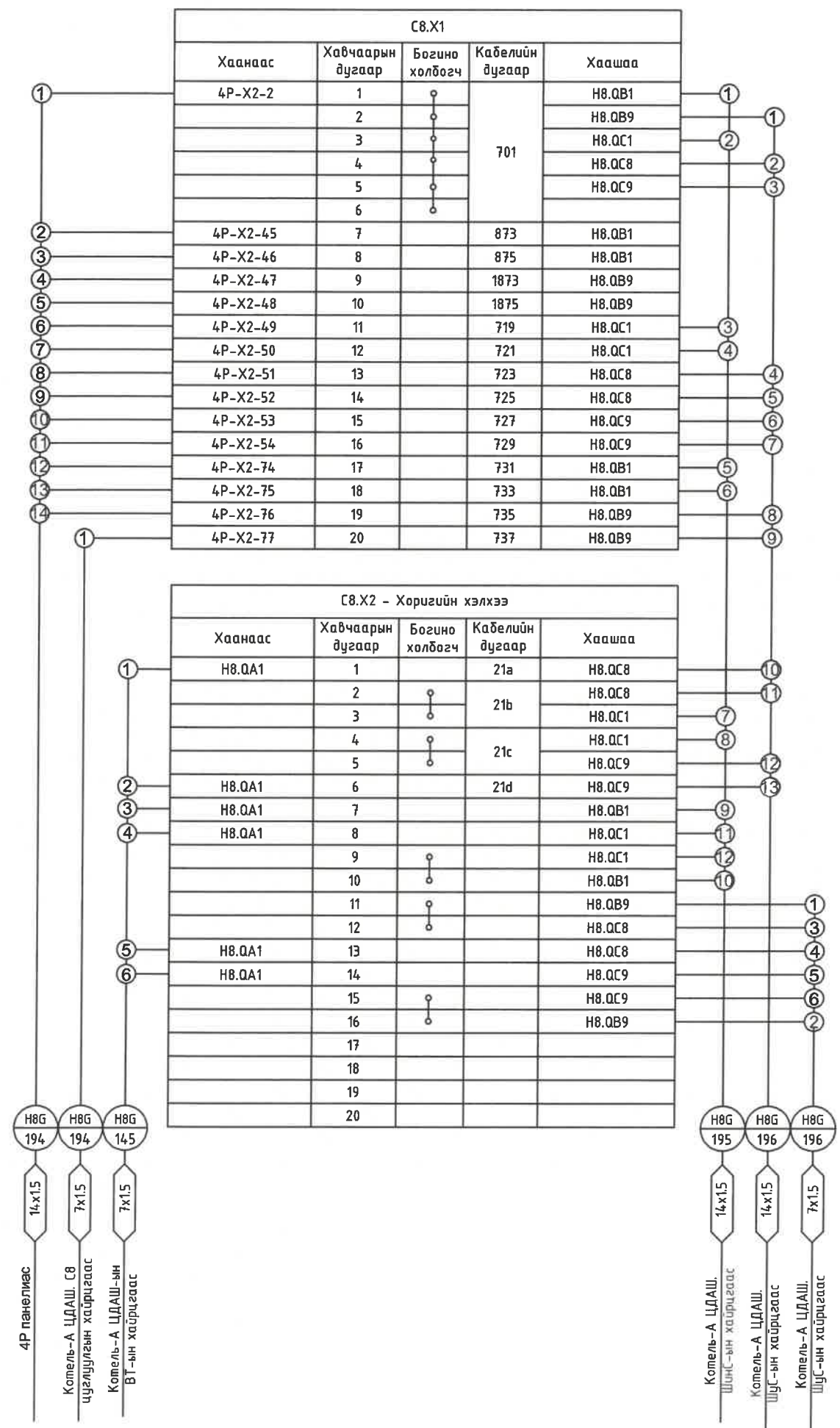

Орхон аймаг, Баян-Өндөр сум, 220/110/35 кВ-ын "Эрдэнэт" дэд станцын 35 кВ-ын ИХБ-ын өргөтгөлийн ажлын зураг төсөл

Цуглуулгын хайрцгийн холболтын хавчаарын эгнээ

Инженер Гүйцэтгэсэн	<i>[Signature]</i>	Д.Золжаргал	Е.Г.Шифр: МН123-ЕМСТТ-SD-I-3	Масштаб:	Огноо: 2024.03.28
		Ц.Цогтбаатар	Т.Г.Шифр:	Зургийн дугаар: РХА-17	Хуудас: 26

Улаанбаатар хот, ХУД, 3-р хороо, Үйлдвэрийн зузаамж-22, Магнелиа оффис, 4-р давхар
Утас: 75778498, email: info@monhorus.mn

"Монхорус Интернэшнл" ХХК Шалгасан *[Signature]* Б.Мөнхжаргал

A

B

C

D

E

F

Хяналтын кабелийн жагсаалт

№	Тэмдэглэгээ	Кабелийн маяг	Кабелийн хөндлөн огтлол ба сүдлын тоо	Хаанаас / Тайлбар	Хаашаа / Тайлбар	Кабелийн тоо	Урт, м	Нийт урт, м	Тайлбар
1			12x4	Гүйдлийн трансформатор-1, 2	Гүйдлийн трансформаторын цуглуулгын хайрцаг-1, 2	6	15	90	Гүйдлийн хэлхээ
2	DE-04	PVC	10x4	Гүйдлийн трансформаторын цуглуулгын хайрцаг-1, 2	P-33 Хамгаалалтын панель	4	120	480	Гүйдлийн хэлхээ
3	SN-04		19x1.5	Хуурай салгуураас (ШинС-1, 2; ШүС-1, 2)	Ерөнхий цуглуулгын хайрцаг-1, 2	4	10	40	Дохиоллын хэлхээ
4	H8G-141		10x1.5	Хуурай салгуураас (ШинС-1, 2; ШүС-1, 2)	Ерөнхий цуглуулгын хайрцаг-1, 2	4	10	40	Удирдлагын хэлхээ
5	H8G-141		7x1.5	Хуурай салгуур (ШинС-1, 2; ШүС-1, 2)-ын газардуулгын хутга	Хуурай салгуур (ШинС-1, 2; ШүС-1, 2)-ын цуглуулгын хайрцаг	6	10	60	Дохиолол, хорирын хэлхээ
6	HV1G-171		19x1.5	вакум таслуур-1, 2	Ерөнхий цуглуулгын хайрцаг-1, 2	2	8	16	Дохиолол, хориг
7	HV2G-172		14x1.5	вакум таслуур-1, 2	Ерөнхий цуглуулгын хайрцаг-1, 2	2	8	16	Удирдлагын хэлхээ
8	H8G-144		27x1.5	Ерөнхий цуглуулгын хайрцаг-1, 2	P-33 Хамгаалалтын панель	2	120	240	Удирдлага, дохиоллын хэлхээ
9	H8G-145		19x1.5	Ерөнхий цуглуулгын хайрцаг-1, 2	P-33 Хамгаалалтын панель	2	120	240	Удирдлага, дохиоллын хэлхээ
10	H8G-194		10x1.5	Ерөнхий цуглуулгын хайрцаг-1, 2	P-33 Хамгаалалтын панель	2	120	240	Дохиоллын хэлхээ
11			4x2.5	P-33 Хамгаалалтын панель	Тогтмол гүйдлийн панель	4	15	60	Удирдлага, дохиоллын хэлхээ
12	H8G-195		4x4	P-33 Хамгаалалтын панель	Удирдлагын панель (У-3)	4	15	60	Гүйдэл, Хүчдэлийн хэлхээ
13	H8G-196		19x1.5	P-33 Хамгаалалтын панель	Удирдлагын панель (У-3)	2	15	30	Төв дохиолол
14			4x4	P-33 Хамгаалалтын панель	Тоолуурын панель (P-78)	2	20	40	
15	H9G-144		4x4	P-33 Хамгаалалтын панель	ДЭШ пөнөл	2	5	10	Гүйдлийн хэлхээ
16	H9G-145		7x1.5	P-33 Хамгаалалтын панель	ДЭШ пөнөл	2	5	10	Уров, ДЭШ-ын хэлхээ
								1672	

 Улаанбаатар хот, ХУД, 3-р хороо, Үйлдвэрийн гудамж-22, Магнolia оффис, 4-р давхар Утас: 75778498, email: info@monhorus.mn	Орхон аймаг, Баян-Өндөр сум, 220/110/35 кВ-ын "Эрдэнэт" дэд станцын 35 кВ-ын ИХБ-ын өргөтгөлийн ажлын зураг төсөл				
	Хяналтын кабелийн жагсаалт				
	Инженер	<i>[Signature]</i>	Д.Золжаргал	Е.Г.Шифр: МН123-ЕМСТТ-SD-1-3	Масштаб: Огноо: 2024.03.28
	Гүйцэтгэсэн	<i>[Signature]</i>	Ц.Цогтбаатар	Т.Г.Шифр:	Зургийн дугаар: РХА-18
"Монхорус Интернэшнл" ХХК	Шалгасан	<i>[Signature]</i>	Б.Мөнхжаргал	Хуудас: 26	