

ЗУРГИЙН ЖАГСААЛТ

| Д/Д | ЗУРГИЙН НЭР | МАСШТАБ |
|-----|------------------------------|---------|
| 1 | НҮҮР ХУУДАС | - |
| 2 | ЗУРГИЙН ЖАГСААЛТ | - |
| 3 | ОДОО БАЙГАА БАЙГУУЛАЛТ | M1:100 |
| 4 | БАЙГУУЛАЛТ | M1:100 |
| 5 | ХАНЫН БАЙГУУЛАЛТ | M1:100 |
| 6 | ТЕХНОЛОГИЙН БАЙГУУЛАЛТ | M1:100 |
| 7 | ТАВИЛГЫН БАЙГУУЛАЛТ | M1:100 |
| 8 | ШАЛНЫ БАЙГУУЛАЛТ | M1:100 |
| 9 | ТААЗНЫ БАЙГУУЛАЛТ | M1:100 |
| 10 | ТААЗНЫ ХЭСЭГЛЭЛ | - |
| 11 | ТААЗНЫ ХЭСЭГЛЭЛ | - |
| 12 | ГЭРЛИЙН БАЙГУУЛАЛТ | M1:100 |
| 13 | ГЭРЛИЙН ХОЛБОЛТЫН БАЙГУУЛАЛТ | M1:100 |
| 14 | РАЗЕТКАНЫ БАЙГУУЛАЛТ | M1:100 |
| 15 | ХАНЫН ДЭЛГЭЭС БАЙГУУЛАЛТ | M1:40 |
| 16 | ХАНЫН ДЭЛГЭЭС БАЙГУУЛАЛТ | M1:50 |
| 17 | ХАНЫН ДЭЛГЭЭС БАЙГУУЛАЛТ | M1:40 |
| 18 | ХАНЫН ДЭЛГЭЭС БАЙГУУЛАЛТ | M1:40 |
| 19 | ХАНЫН ДЭЛГЭЭС БАЙГУУЛАЛТ | M1:40 |
| 20 | ХАНЫН ДЭЛГЭЭС БАЙГУУЛАЛТ | M1:40 |
| 21 | ХАНЫН ДЭЛГЭЭС БАЙГУУЛАЛТ | M1:30 |
| 22 | ХЭСЭГЛЭЛ | M1:30 |
| 23 | ХЭСЭГЛЭЛ | M1:30 |
| 24 | ХЭСЭГЛЭЛ | M1:30 |
| 25 | ХАРАГДАХ БАЙДАЛ | - |
| 26 | ХАРАГДАХ БАЙДАЛ | - |
| 27 | ХАРАГДАХ БАЙДАЛ | - |
| 28 | ХАРАГДАХ БАЙДАЛ | - |
| 29 | ХАРАГДАХ БАЙДАЛ | - |
| 30 | ХАРАГДАХ БАЙДАЛ | - |
| 31 | ХАРАГДАХ БАЙДАЛ | - |
| 32 | ХАРАГДАХ БАЙДАЛ | - |
| 33 | ХАРАГДАХ БАЙДАЛ | - |
| 34 | ХАРАГДАХ БАЙДАЛ | - |
| 35 | ХАРАГДАХ БАЙДАЛ | - |

| | | |
|----|-------------------------------|---|
| 36 | ХАНЫН МАТЕРИАЛЫН ТҮҮВЭР | - |
| 37 | ХАНЫН МАТЕРИАЛЫН ТҮҮВЭР | - |
| 38 | ХАНЫН МАТЕРИАЛЫН ТҮҮВЭР | - |
| 39 | ТАВИЛГЫН ТҮҮВЭР | - |
| 40 | ТАВИЛГЫН ТҮҮВЭР | - |
| 41 | ТАВИЛГЫН ТҮҮВЭР | - |
| 42 | ХААЛГАНЫ ТҮҮВЭР | - |
| 43 | ШАЛ, ТААЗНЫ МАТЕРИАЛЫН ТҮҮВЭР | - |
| 44 | ГЭРЛИЙН ТҮҮВЭР | - |
| 45 | УНТРААЛГА РАЗЕТКАНЫ ТҮҮВЭР | - |



LUNARTE

ARCHITECTURE & INTERIOR DESIGN
Phone: +976 99096701, +976 99191496
info@LUNARTE.mn, www.LUNARTE.mn,
www.facebook.com/LUNARTELLC.mn

ТӨСЛИЙН НЭР:

"ГАН ЗАМ" RESTAURANT AND LOUNGE
ИНТЕРЬЕРИЙН ЗУРАГ

ЗАХИАЛАГЧ:

"Ж.БАДАМХОРОЛ"

БАТАЛСАН: /Ж.БАДАМХОРОЛ/

ЗУРГИЙН НЭР:

ЗУРГИЙН ӨӨРЧЛӨЛТ:

| № | ТАЙЛБАР | ОГНОО |
|---|---------|-------|
| 1 | | |
| 2 | | |
| 3 | | |
| 4 | | |

ЗУРГИЙГ _____
ХУУДАСТАЙ ХАМТАТГАН ҮЗНЭ ҮҮ.

БАТАЛСАН: /Н.ГАНХҮРЭЛ/

ШАЛГАСАН: /Н.САРАНГУА /

ДИЗАЙНЕР: /Н.САРАНГУА /

ГҮЙЦЭТГЭСЭН: /Э.САРУУЛЗАЯА /

ТАНИХ ТЭМДЭГ:

ОН/САР/ӨДӨР: 2024/06/25

ЗУРГИЙН ШИФР: L10/06.2024

МАСШТАБ: -

ХЭМЖЭЭ ХУУДАС: БҮХ ХУУДАС:

A3 2 45

A

ОДОО БАЙГАА БАЙГУУЛАЛТ

МАСШТАБ: 1:100

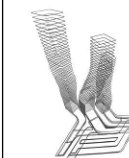

LUNARTE

ARCHITECTURE & INTERIOR DESIGN

Phone: +976 99096701, +976 99191496
info@LUNARTE.mn, www.LUNARTE.mn,
www.facebook.com/LUNARTELLC.mn

ТӨСЛИЙН НЭР:

"ГАН ЗАМ" RESTAURANT AND LOUNGE
ИНТЕРЬЕРИЙН ЗУРАГ

ЗАХИАЛАГЧ:

"Ж.БАДАМХОРОЛ"

БАТАЛСАН: /Ж.БАДАМХОРОЛ/

ЗУРГИЙН НЭР:

ОДОО БАЙГАА БАЙГУУЛАЛТ

ЗУРГИЙН ӨӨРЧЛӨЛТ:

| № | ТАЙЛБАР | ОГНОО |
|---|---------|-------|
| 1 | | |
| 2 | | |
| 3 | | |
| 4 | | |

ЗУРГИЙГ _____
ХУДАСТАЙ ХАМТАТГАН ҮЗЭЭ ҮҮ.

БАТАЛСАН: /Н.ГАНХҮРЭЛ/

ШАЛГАСАН: /Н.САРАНГУА /

ДИЗАЙНЕР: /Н.САРАНГУА /

ГҮЙЦЭТГЭСЭН: /Э.САРУУЛЗАЯА /

ТАНИХ ТЭМДЭГ:

ОН/САР/ӨДӨР: 2024/06/25

ЗУРГИЙН ШИФР: L10/06.2024

МАСШТАБ: M1:100

ХЭМЖЭЭ ХУУДАС: БҮХ ХУУДАС:

A3

3

45

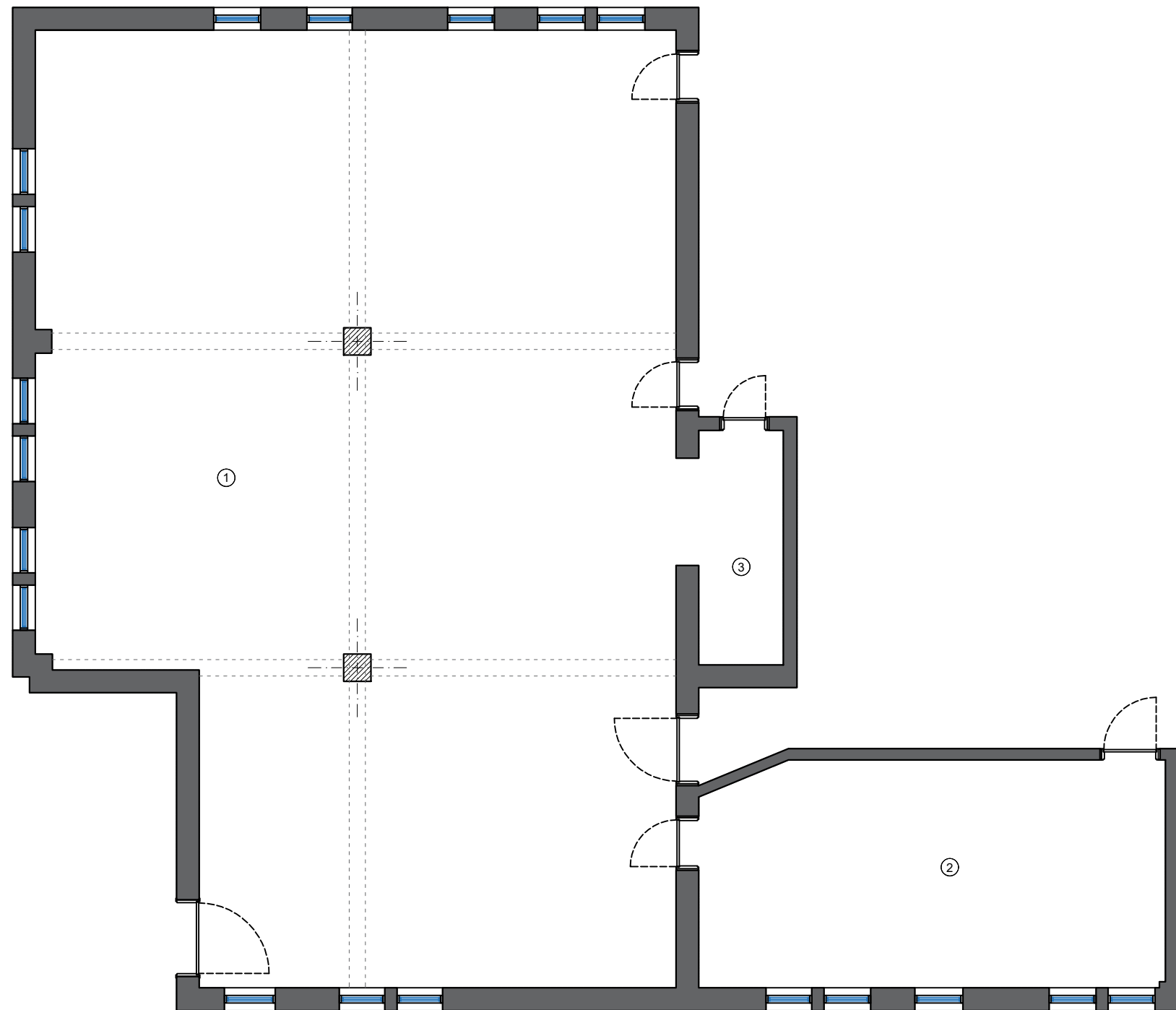

А

БАЙГУУЛАЛТ

МАСШТАБ: 1:100



LUNARTE

ARCHITECTURE & INTERIOR DESIGN

Phone: +976 99096701, +976 99191496
info@LUNARTE.mn, www.LUNARTE.mn,
www.facebook.com/LUNARTELLC.mn

ТӨСЛИЙН НЭР:

"ТАН ЗАМ" RESTAURANT AND LOUNGE
ИНТЕРЬЕРИЙН ЗУРАГ

ЗАХИАЛАГЧ:

"Ж.БАДАМХОРОЛ"

БАТАЛСАН:

/Ж.БАДАМХОРОЛ/

ЗУРГИЙН НЭР:

БАЙГУУЛАЛТ

ЗУРГИЙН ӨӨРЧЛӨЛТ:

| № | ТАЙЛБАР | ОГНОО |
|---|---------|-------|
| 1 | | |
| 2 | | |
| 3 | | |
| 4 | | |

ЗУРГИЙГ
ХУДАСТАЙ ХАМТАТГАН ҮЗЭГ ҮҮ.

БАТАЛСАН:

/Н.ГАНХҮРЭЛ/

ШАЛГАСАН:

/Н.САРАНГУА/

ДИЗАЙНЕР:

/Н.САРАНГУА/

ГҮЙЦЭТГЭСЭН:

/Э.САРУУЛЗАЯА/

ТАНИХ ТЭМДЭГ:

- ЦН-2650 ШЦ-0000 - ЦОНХНЫ ӨНДӨР
- ШЦ-0000 - ШАЛНААС ЦОНХ ХҮРТЭЛХ ӨНДӨР
- ① - ӨРӨӨНИЙ ДУГААР:
- Х-2100 - ХААЛГАНЫ ӨНДӨР:

ОН/САР/ӨДӨР:

2024/06/25

ЗУРГИЙН ШИФР:

L10/06.2024

МАСШТАБ:

M1:100

ХЭМЖЭЭ

ХУУДАС:

БҮХ ХУУДАС:

A3

4

45

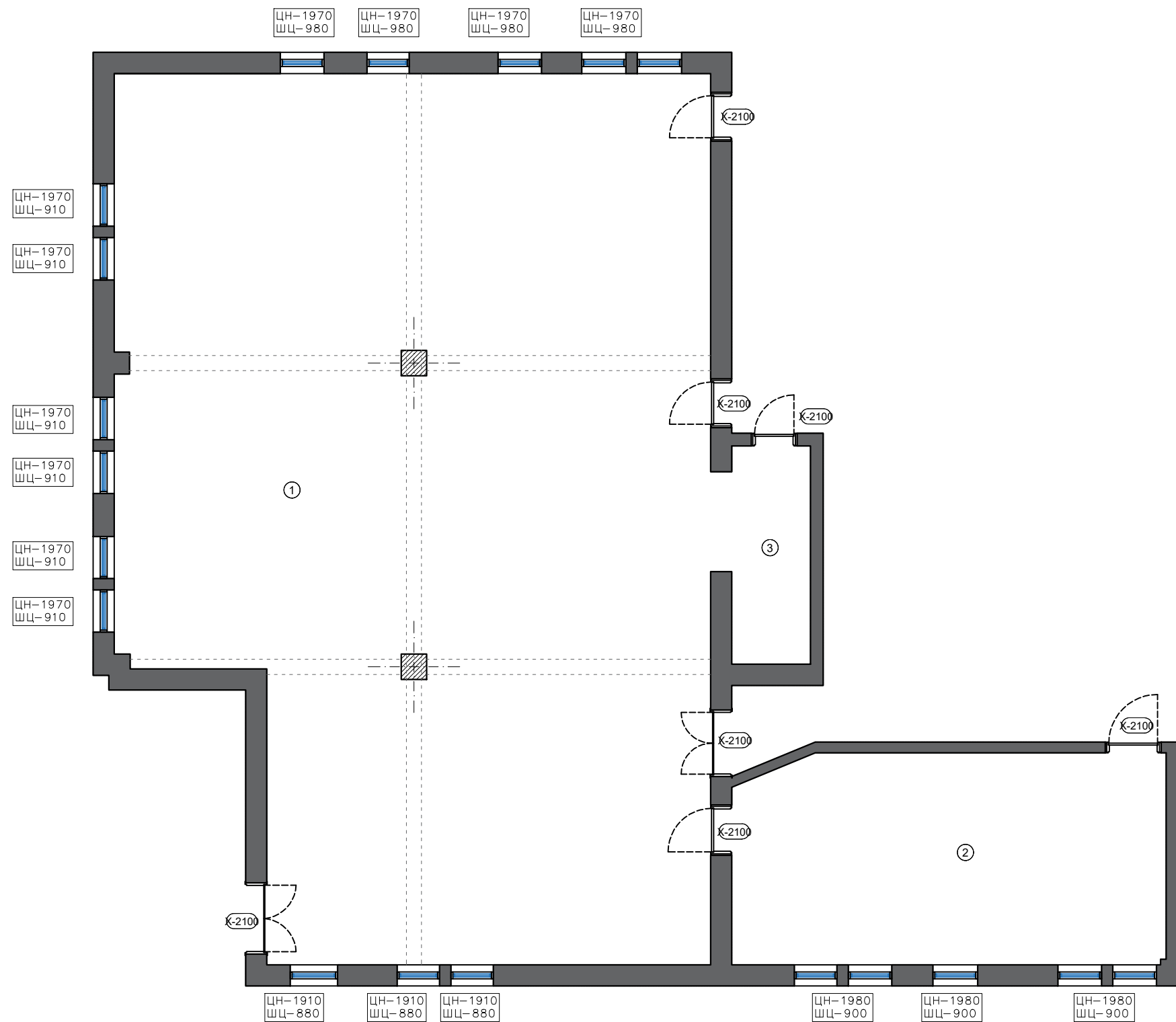

А ХАНЫН БАЙГУУЛАЛТ

МАСШТАБ: 1:100



LUNARTE

ARCHITECTURE & INTERIOR DESIGN
 Phone: +976 99096701, +976 99191496
 info@LUNARTE.mn, www.LUNARTE.mn,
 www.facebook.com/LUNARTELLC.mn

ТӨСЛИЙН НЭР:

"ГАН ЗАМ" RESTAURANT AND LOUNGE
 ИНТЕРЬЕРИЙН ЗУРАГ

ЗАХИАЛАГЧ:

"Ж.БАДАМХОРОЛ"

БАТАЛСАН: /Ж.БАДАМХОРОЛ/

ЗУРГИЙН НЭР:

ХАНЫН БАЙГУУЛАЛТ

ЗУРГИЙН ӨӨРЧЛӨЛТ:

| № | ТАЙЛБАР | ОГНОО |
|---|---------|-------|
| 1 | | |
| 2 | | |
| 3 | | |
| 4 | | |

ЗУРГИЙГ _____
 ХУУДАСТАЙ ХАМТАТГАН ҮЗЭГ ҮҮ.

БАТАЛСАН: /Н.ГАНХҮРЭЛ/

ШАЛГАСАН: /Н.САРАНГУА /

ДИЗАЙНЕР: /Н.САРАНГУА /

ГҮЙЦЭТГЭСЭН: /Э.САРУУЛЗАЯА /

ТАНИХ ТЭМДЭГ:

- ШИНЭЭР ХИЙГДЭХ ӨРЛӨГ ХАНА

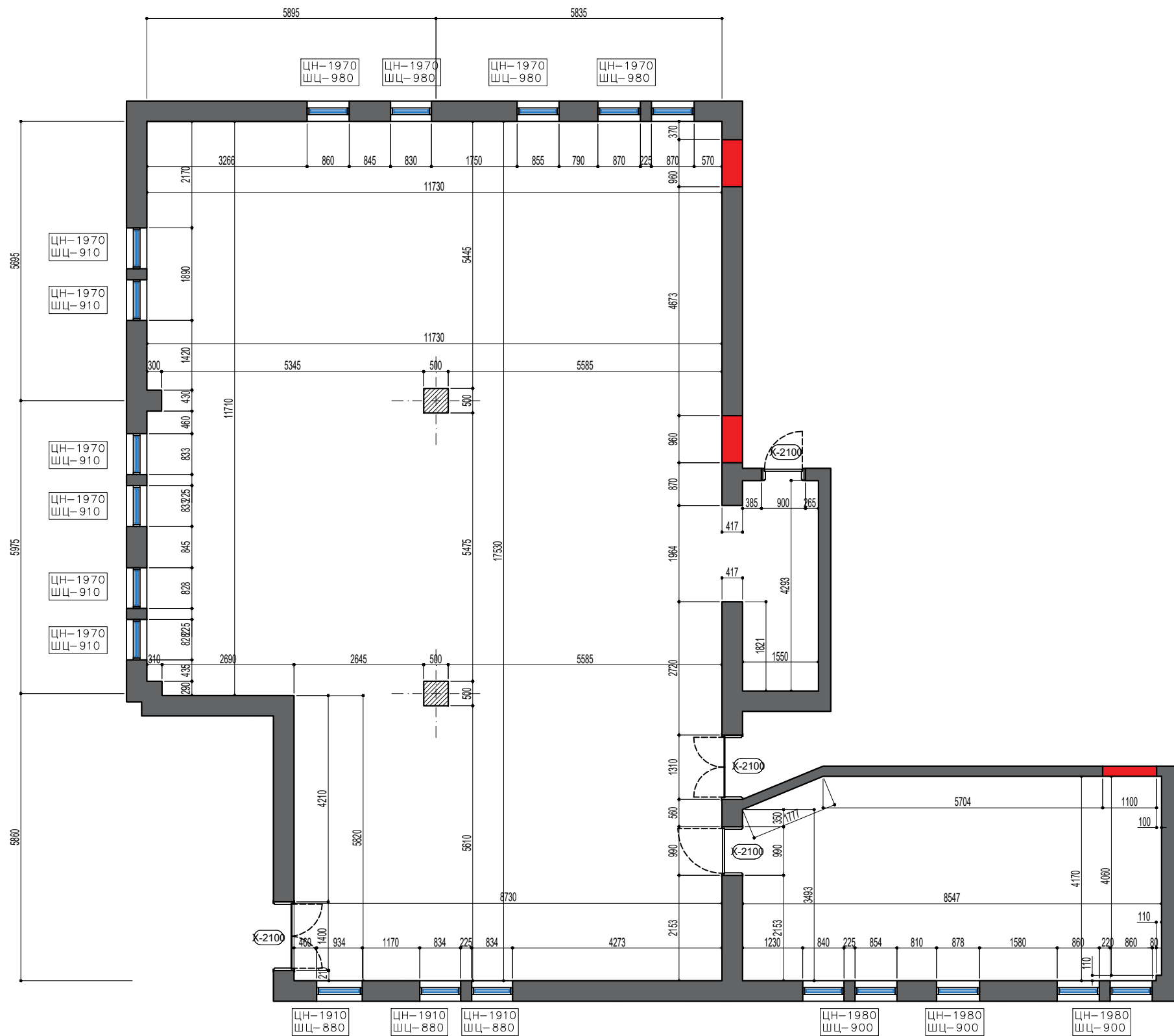

| ӨРӨӨНИЙ ТОДОРХОЙЛОЛТ | | |
|----------------------|----------------|---------------------|
| ДД | ӨРӨӨНИЙ НЭР | М ² |
| 3 | РЕСТОРАНЫ ЗААЛ | 188.07 ^М |
| 7 | ВИП ӨРӨӨ | 35.41 ^М |
| 8 | ТЕХНИКИЙН ӨРӨӨ | 7.61 ^М |
| 15 | НИЙТ | 231.09 ^М |

ОН/САР/ӨДӨР: 2024/06/25

ЗУРГИЙН ШИФР: L10/06.2024

МАСШТАБ: М1:100

ХЭМЖЭЭ ХУУДАС: БҮХ ХУУДАС:

A3 5 45

A

ТЕХНОЛОГИЙН БАЙГУУЛАЛТ

МАСШТАБ: 1:100



LUNARTE

ARCHITECTURE & INTERIOR DESIGN
 Phone: +976 99096701, +976 99191496
 info@LUNARTE.mn, www.LUNARTE.mn,
 www.facebook.com/LUNARTELLC.mn

ТӨСЛИЙН НЭР:

"ГАН ЗАМ" RESTAURANT AND LOUNGE
 ИНТЕРЬЕРИЙН ЗУРАГ

ЗАХИАЛАГЧ:

"Ж.БАДАМХОРОЛ"

БАТАЛСАН:

/Ж.БАДАМХОРОЛ/

ЗУРГИЙН НЭР:

ТЕХНОЛОГИЙН БАЙГУУЛАЛТ

ЗУРГИЙН ӨӨРЧЛӨЛТ:

| № | ТАЙЛБАР | ОГНОО |
|---|---------|-------|
| 1 | | |
| 2 | | |
| 3 | | |
| 4 | | |

ЗУРГИЙГ _____
 ХУУДАСТАЙ ХАМТАТГАН ҮЗЭХ ҮҮ.

БАТАЛСАН:

/Н.ГАНХҮРЭЛ/

ШАЛГАСАН:

/Н.САРАНГУА /

ДИЗАЙНЕР:

/Н.САРАНГУА /

ГҮЙЦЭТГЭСЭН:

/Э.САРУУЛЗАЯА /

ТАНИХ ТЭМДЭГ:

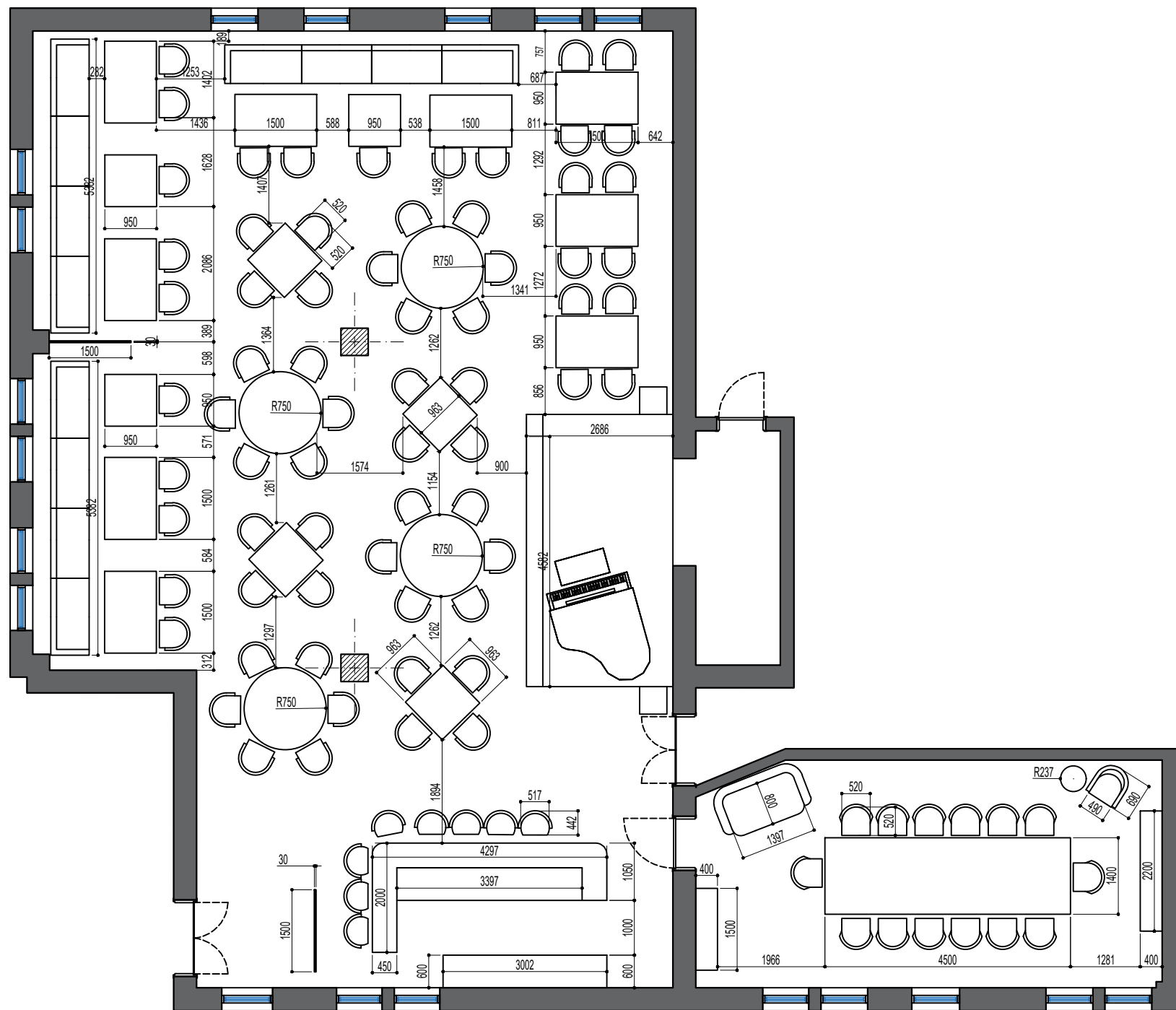

| ӨРӨӨНИЙ ТОДОРХОЙЛОЛТ | | |
|----------------------|----------------|---------------------|
| Д/Д | ӨРӨӨНИЙ НЭР | М ² |
| 3 | РЕСТОРАНЫ ЗААЛ | 188.07 ^М |
| 7 | ВИП ӨРӨӨ | 35.41 ^М |
| 8 | ТЕХНИКИЙН ӨРӨӨ | 7.61 ^М |
| 15 | НИЙТ | 231.09 ^М |

ОН/САР/ӨДӨР:

2024/06/25

ЗУРГИЙН ШИФР:

L10/06.2024

МАСШТАБ:

M1:100

ХЭМЖЭЭ

ХУУДАС:

БҮХ ХУУДАС:

A3

6

45

ТАВИЛГЫН БАЙГУУЛАЛТ

МАСШТАБ: 1:100

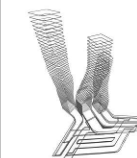

LUNARTE

ARCHITECTURE & INTERIOR DESIGN
Phone: +976 99096701, +976 99191496
info@LUNARTE.mn, www.LUNARTE.mn,
www.facebook.com/LUNARTELLC.mn

ТӨСЛИЙН НЭР:

"ТАН ЗАМ" RESTAURANT AND LOUNGE
ИНТЕРЬЕРИЙН ЗУРАГ

ЗАХИАЛАГЧ:

"Ж.БАДАМХОРОЛ"

БАТАЛСАН:

/Ж.БАДАМХОРОЛ/

ЗУРГИЙН НЭР:

ТАВИЛГЫН БАЙГУУЛАЛТ

ЗУРГИЙН ӨӨРЧЛӨЛТ:

| № | ТАЙЛБАР | ОГНОО |
|---|---------|-------|
| 1 | | |
| 2 | | |
| 3 | | |
| 4 | | |

ЗУРГИЙН ХУДАСТАЙ ХАМТАТАН ҮЗЭХ ҮҮ.

БАТАЛСАН:

/Н.ГАНХҮРЭЛ/

ШАЛГАСАН:

/Н.САРАНГУА /

ДИЗАЙНЕР:

/Н.САРАНГУА /

ГҮЙЦЭТГЭСЭН:

/Э.САРУУЛЗАЯА /

ТАНИХ ТЭМДЭГ:

| | | |
|-------|----------------------------|-------|
| FU-1 | - САНДАЛ | - 67ш |
| FU-2 | - ТЕКНЫ САНДАЛ ХАГАС ДУГУЙ | - 8ш |
| FU-3 | - САНДАЛ | - 14ш |
| FU-4 | - ТҮШЛЭГТЭЙ САНДАЛ | - 1ш |
| FU-5 | - БУЙДАН /2ХҮН/ | - 1ш |
| FU-6 | - БУЙДАН /5ХҮН/ | - 3ш |
| FU-7 | - ШИРЭЭ/4ХҮН/ | - 9ш |
| FU-8 | - ШИРЭЭ/2ХҮН/ | - 3ш |
| FU-9 | - ШИРЭЭ/4ХҮН/ | - 4ш |
| FU-10 | - ДУГУЙ ШИРЭЭ/6ХҮН/ | - 4ш |
| FU-11 | - ТЕК | - 1ш |
| FU-12 | - ТЕКНЫ АРЫН ТАВИУР | - 1ш |
| FU-13 | - ШИРЭЭ/6ХҮН/ | - 14ш |
| FU-14 | - ШИРЭЭ | - 1ш |
| FU-15 | - TV ТАВИУР | - 1ш |
| FU-16 | - ДУГУЙ СЭТГҮҮЛИЙН ШИРЭЭ | - 1ш |

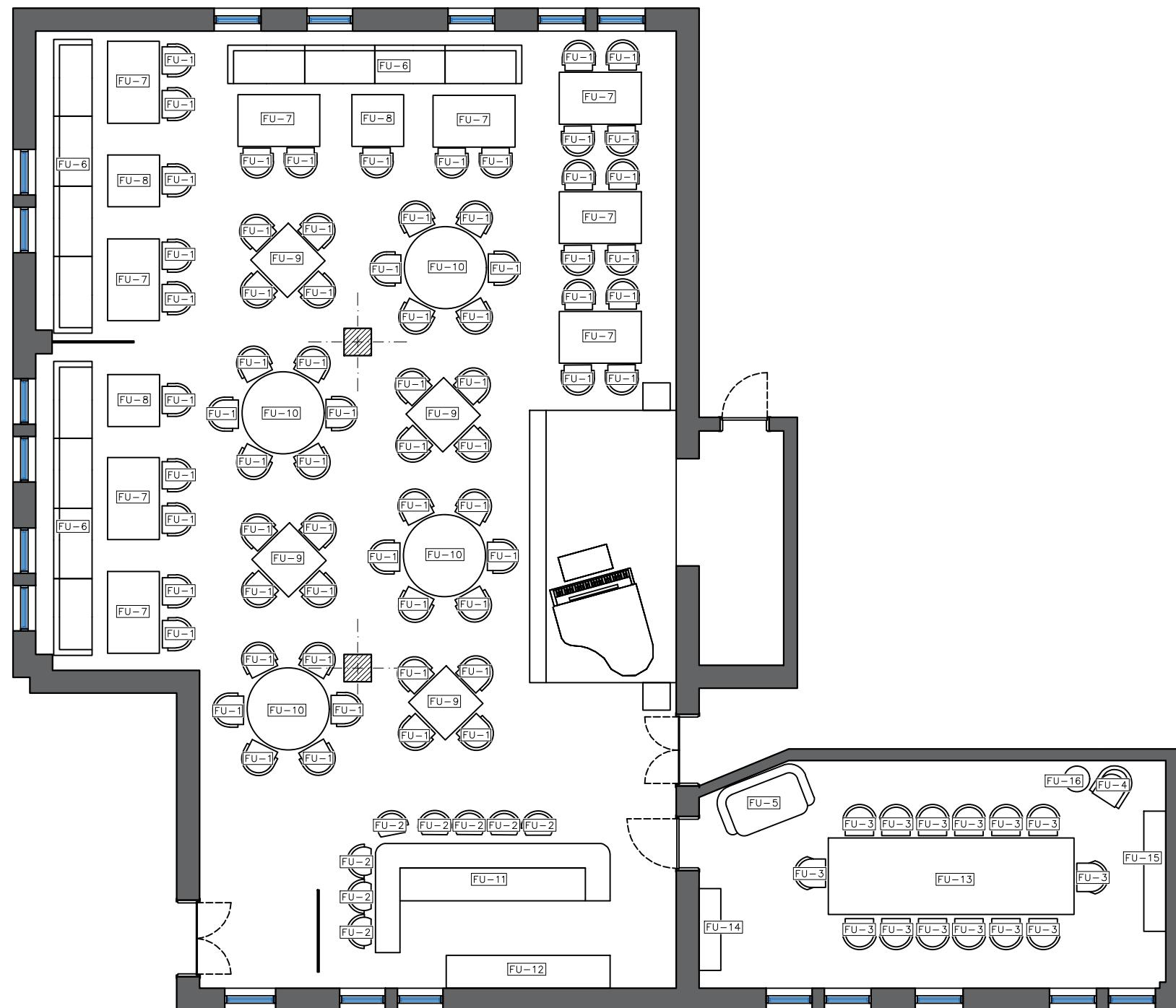

| ӨРӨӨНИЙ ТОДОРХОЙЛОЛТ | | |
|----------------------|----------------|---------------------|
| ДД | ӨРӨӨНИЙ НЭР | М² |
| 3 | РЕСТОРАНЫ ЗААЛ | 188.07 ^М |
| 7 | ВИП ӨРӨӨ | 35.41 ^М |
| 8 | ТЕХНИКИЙН ӨРӨӨ | 7.61 ^М |
| 15 | НИЙТ | 231.09 ^М |

ОН/САР/ӨДӨР:

2024/06/25

ЗУРГИЙН ШИФР:

L10/06.2024

МАСШТАБ:

M1:100

ХЭМЖЭЭ

ХУУДАС:

БҮХ ХУУДАС:

A3

7

45

ШАЛНЫ БАЙГУУЛАЛТ

МАСШТАБ: 1:100



LUNARTE

ARCHITECTURE & INTERIOR DESIGN
Phone: +976 99096701, +976 99191496
info@LUNARTE.mn, www.LUNARTE.mn,
www.facebook.com/LUNARTELLC.mn

ТӨСЛИЙН НЭР:
"ГАН ЗАМ" RESTAURANT AND LOUNGE
ИНТЕРЬЕРИЙН ЗУРАГ

ЗАХИАЛАГЧ:
"Ж.БАДАМХОРОЛ"

БАТАЛСАН: /Ж.БАДАМХОРОЛ/

ЗУРГИЙН НЭР:
ШАЛНЫ БАЙГУУЛАЛТ

ЗУРГИЙН ӨӨРЧЛӨЛТ:

| № | ТАЙЛБАР | ОГНОО |
|---|---------|-------|
| 1 | | |
| 2 | | |
| 3 | | |
| 4 | | |

ЗУРГИЙГ
ХУДАСТАЙ ХАМТАТАН ҮЗЭЭ ҮҮ.

БАТАЛСАН: /Н.ГАНХҮРЭЛ/

ШАЛГАСАН: /Н.САРАНГУА /

ДИЗАЙНЕР: /Н.САРАНГУА /

ГҮЙЦЭТГЭСЭН: /Э.САРУУЛЗАЯА /

ТАНИХ ТЭМДЭГ:

[F-1] ДРОЖ-1 / СААРАЛ /-174.51M²



[F-2] ДРОЖ-2 / СААРАЛ /-35.41M²



[F-3] ХУЛДААС / ШАРГАЛ /-20.85M²

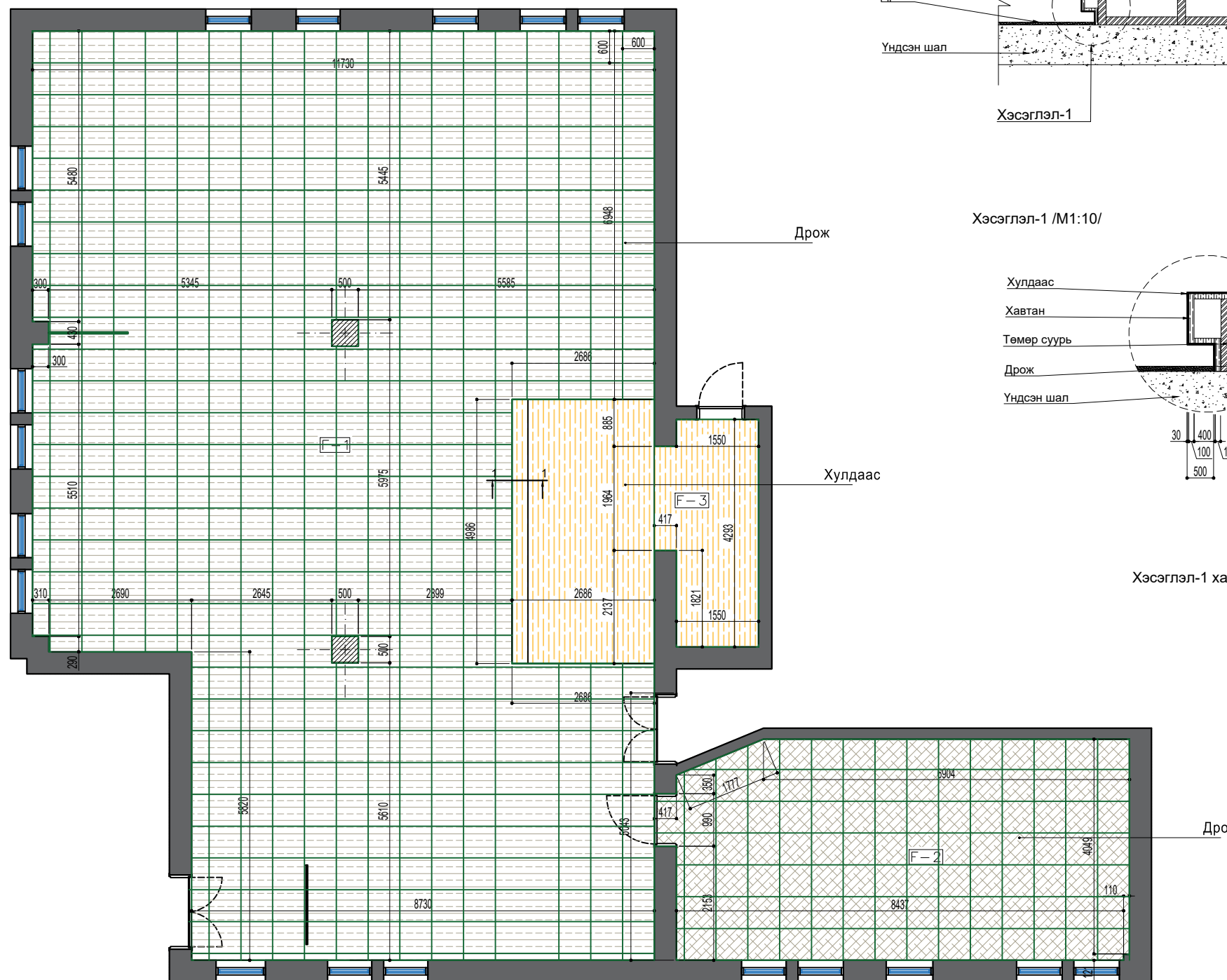

1-1 Огтлол /M1:20/

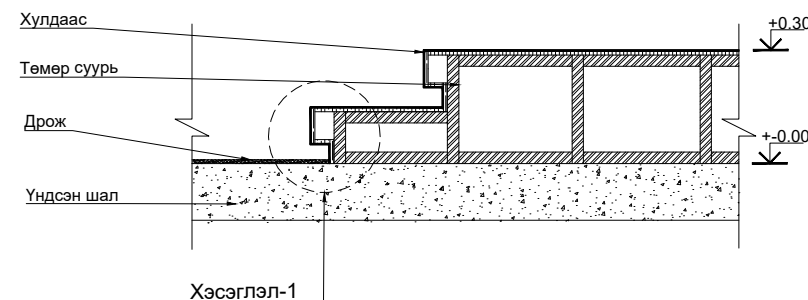

Хэсэглэл-1 /M1:10/

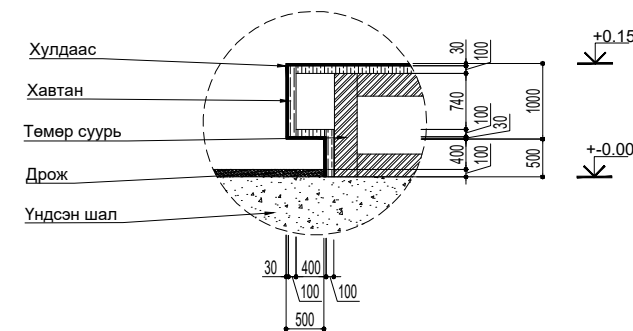

Хэсэглэл-1 харагдах байдал

| ӨРӨӨНИЙ ТОДОРХОЙЛОЛТ | | |
|----------------------|----------------|---------------------|
| ДД | ӨРӨӨНИЙ НЭР | M ² |
| 3 | РЕСТОРАНЫ ЗААЛ | 188.07 ^M |
| 7 | ВИП ӨРӨӨ | 35.41 ^M |
| 8 | ТЕХНИКИЙН ӨРӨӨ | 7.61 ^M |
| 15 | НИЙТ | 231.09 ^M |

ОН/САР/ӨДӨР: 2024/06/25

ЗУРГИЙН ШИФР: L10/06.2024

МАСШТАБ: M1:100

ХЭМЖЭЭ ХУУДАС: БҮХ ХУУДАС:

A3 8 45

ТААЗНЫ БАЙГУУЛАЛТ

МАСШТАБ: 1:100



LUNARTE

ARCHITECTURE & INTERIOR DESIGN
Phone: +976 99096701, +976 99191496
info@LUNARTE.mn, www.LUNARTE.mn,
www.facebook.com/LUNARTELLC.mn

ТӨСЛИЙН НЭР:

"ТАН ЗАМ" RESTAURANT AND LOUNGE
ИНТЕРЬЕРИЙН ЗУРАГ

ЗАХИАЛАГЧ:

"Ж.БАДАМХОРОЛ"

БАТАЛСАН: /Ж.БАДАМХОРОЛ/

ЗУРГИЙН НЭР:

ТААЗНЫ БАЙГУУЛАЛТ

ЗУРГИЙН ӨӨРЧЛӨЛТ:

| № | ТАЙЛБАР | ОГНОО |
|---|---------|-------|
| 1 | | |
| 2 | | |
| 3 | | |
| 4 | | |

ЗУРГИЙГ
ХУДАСТАЙ ХАМТАТГАН ҮЗЭГ ҮҮ.

БАТАЛСАН: /Н.ГАНХҮРЭЛ/

ШАЛГАСАН: /Н.САРАНГУА /

ДИЗАЙНЕР: /Н.САРАНГУА /

ГҮЙЦЭТГЭСЭН: /Э.САРУУЛЗАЯА /

ТАНИХ ТЭМДЭГ:

C-1 CEILING-1 ҮНДСЭН /ЦАГААН/ -94.83M²

C-2 CEILING-2 ГИПС ТААЗ /ХАВТАН/ - 136.26M²



ӨРӨӨНИЙ ТОДОРХОЙЛОЛТ

| Д/Д | ӨРӨӨНИЙ НЭР | М ² |
|-----|----------------|---------------------|
| 3 | РЕСТОРАНЫ ЗААЛ | 188.07 ^M |
| 7 | БИП ӨРӨӨ | 35.41 ^M |
| 8 | ТЕХНИКИЙН ӨРӨӨ | 7.61 ^M |
| 15 | НИЙТ | 231.09 ^M |

ОН/САР/ӨДӨР: 2024/06/25

ЗУРГИЙН ШИФР: L10/06.2024

МАСШТАБ: М1:100

ХЭМЖЭЭ ХУУДАС: БҮХ ХУУДАС:

A3 9 45



LUNARTE

ARCHITECTURE & INTERIOR DESIGN
 Phone: +976 99096701, +976 99191496
 info@LUNARTE.mn, www.LUNARTE.mn,
 www.facebook.com/LUNARTELLC.mn

ТӨСЛИЙН НЭР:
 "ГАН ЗАМ" RESTAURANT AND LOUNGE
 ИНТЕРЬЕРИЙН ЗУРАГ

ЗАХИАЛАГЧ:
 "Ж.БАДАМХОРОЛ"

БАТАЛСАН: /Ж.БАДАМХОРОЛ/

ЗУРГИЙН НЭР:
 ТААЗНЫ ХЭСЭГЛЭЛ

ЗУРГИЙН ӨӨРЧЛӨЛТ:

| № | ТАЙЛБАР | ОГНОО |
|---|---------|-------|
| 1 | | |
| 2 | | |
| 3 | | |
| 4 | | |

ЗУРГИЙГ
 ХУДАСТАЙ ХАМТАТГАН ҮЗЭЭ ҮҮ.

БАТАЛСАН: /Н.ГАНХҮРЭЛ/

ШАЛГАСАН: /Н.САРАНГУА /

ДИЗАЙНЕР: /Н.САРАНГУА /

ГҮЙЦЭТГЭСЭН: /Э.САРУУЛЗАЯА /

ТАНИХ ТЭМДЭГ:

ОН/САР/ӨДӨР: 2024/06/25

ЗУРГИЙН ШИФР: L10/06.2024

МАСШТАБ: -

ХЭМЖЭЭ ХУУДАС: БҮХ ХУУДАС:

A3 10 45

2-2Огтлол /M1:10/

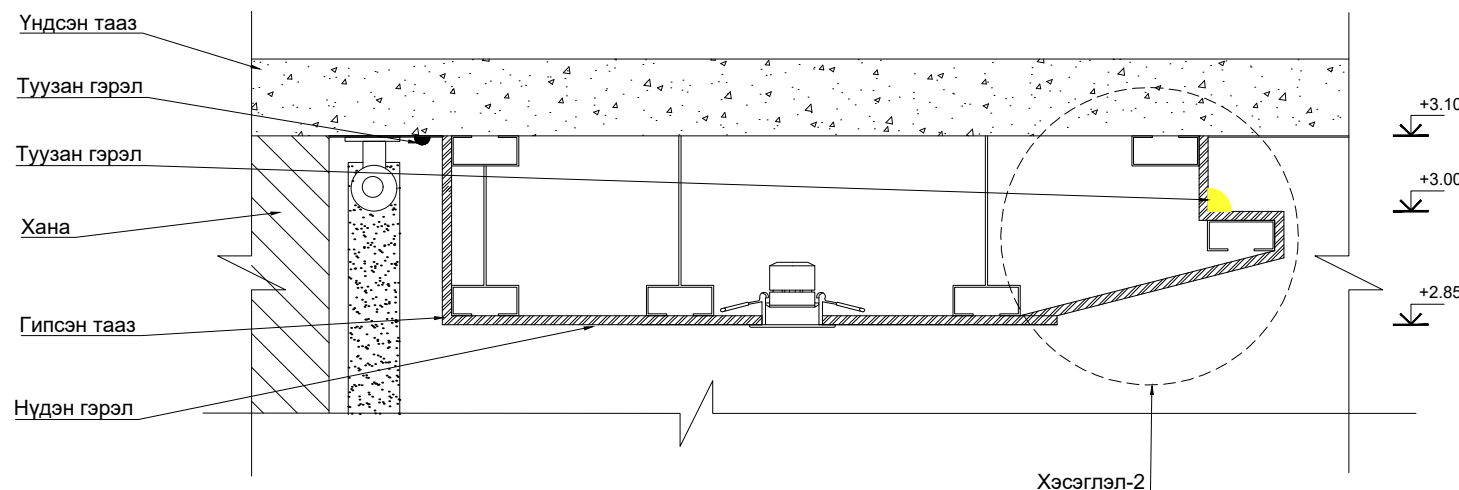

Хэсэглэл-2 /M1:20/

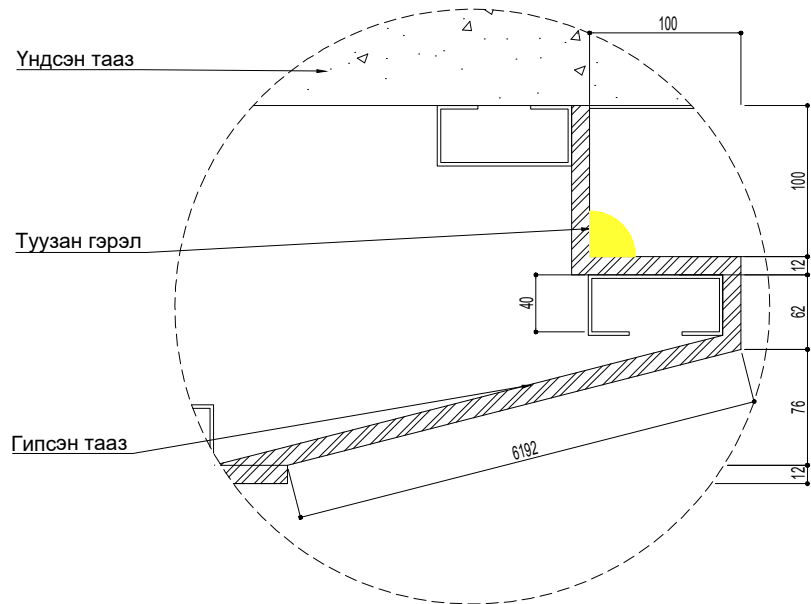

Таазны хэсэглэл

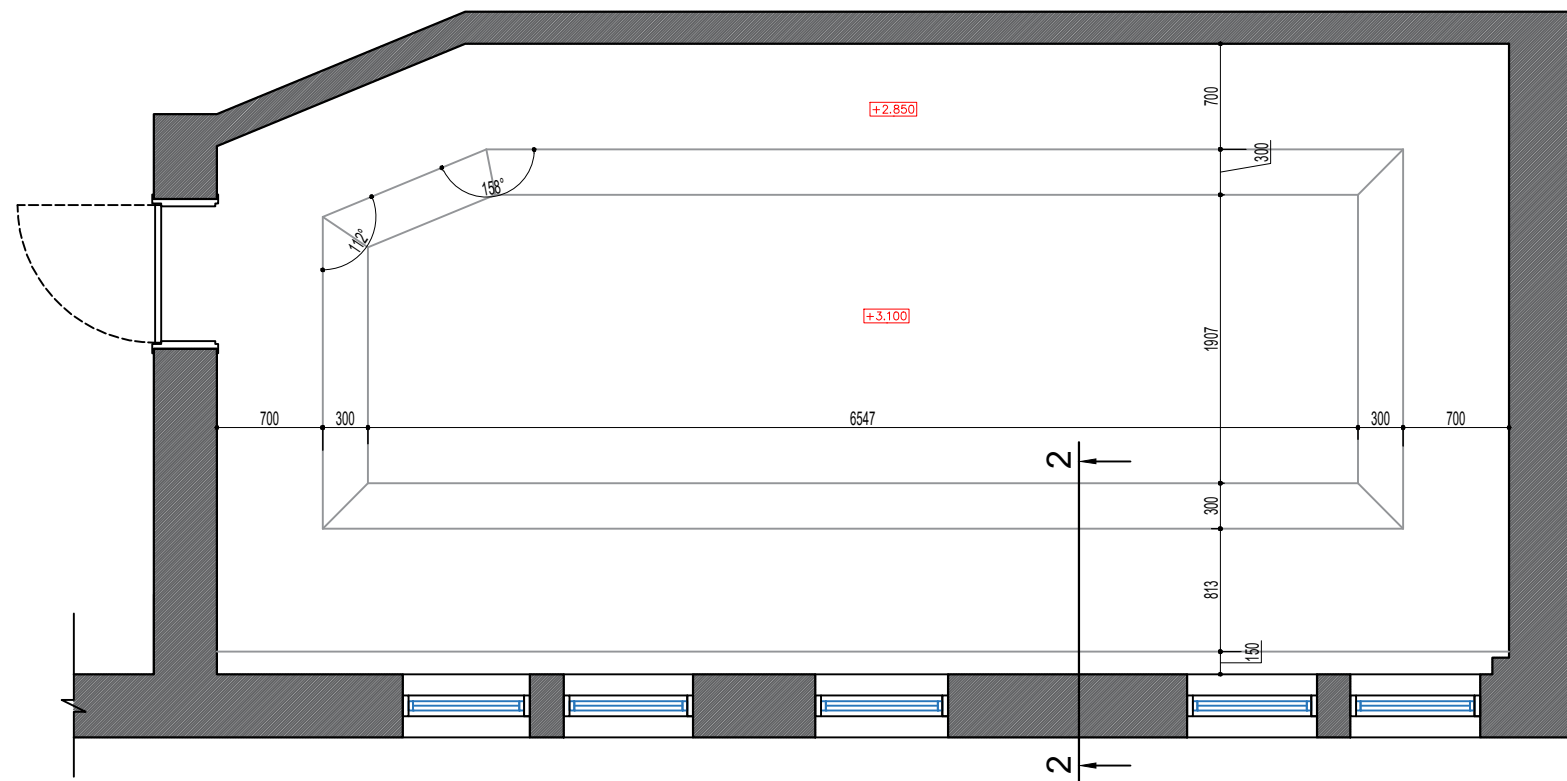

Хэсэглэл-2 харагдах байдал



ӨРӨӨНИЙ ТОДОРХОЙЛОЛТ

| Д/Д | ӨРӨӨНИЙ НЭР | М² |
|-----|----------------|---------------------|
| 3 | РЕСТОРАНЫ ЗААЛ | 188.07 ^М |
| 7 | БИП ӨРӨӨ | 35.41 ^М |
| 8 | ТЕХНИКИЙН ӨРӨӨ | 7.61 ^М |
| 15 | НИЙТ | 231.09 ^М |

Таазны хэсэглэл

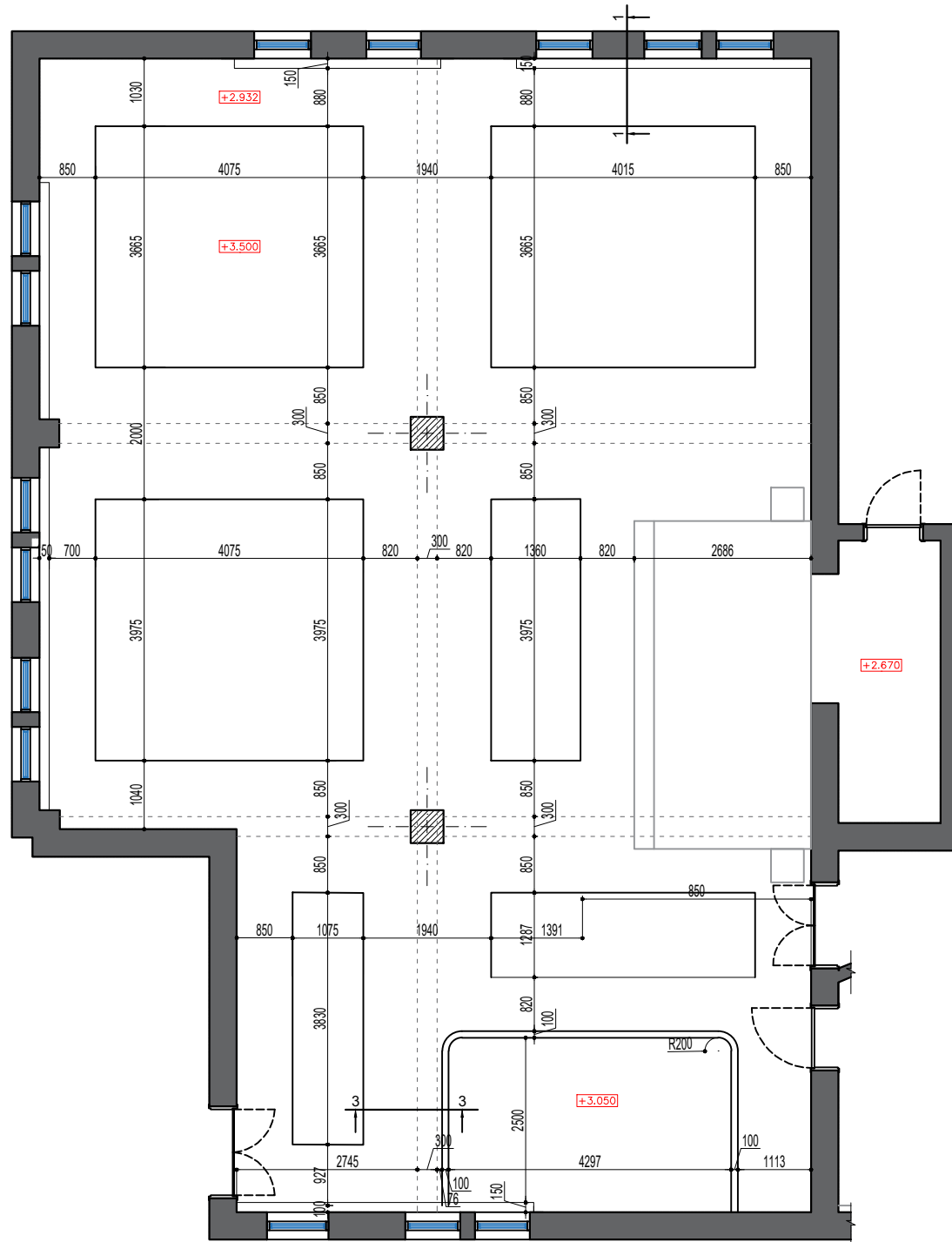

1-1 Огтлол /M1:5/

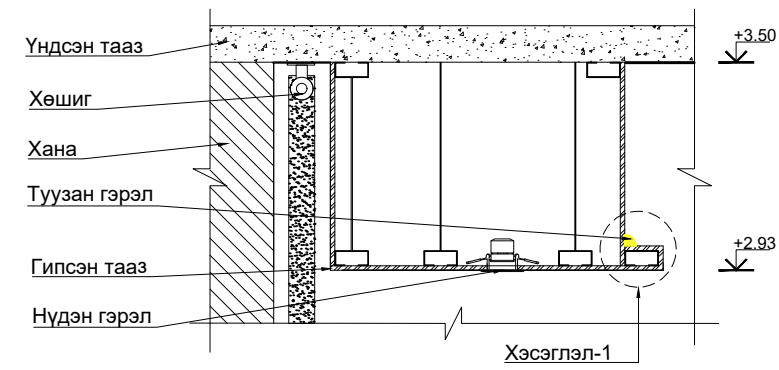

Хэсэглэл-1 /M1:20/

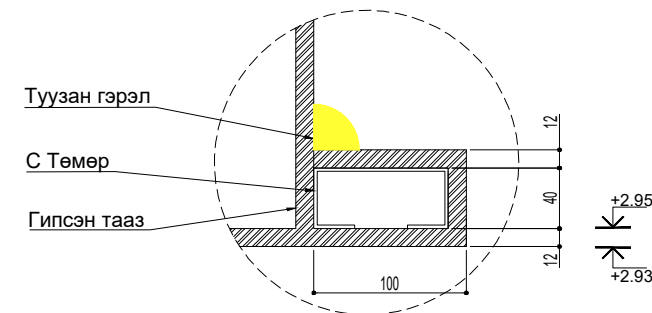

Харагдах байдал

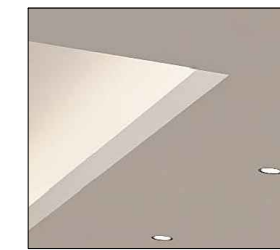

3-3 Огтлол /M1:5/

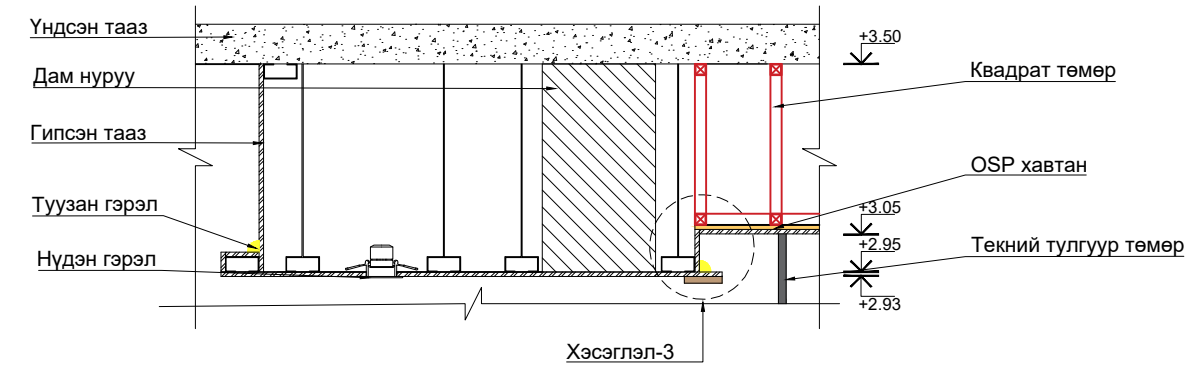

Хэсэглэл-3 /M1:20/

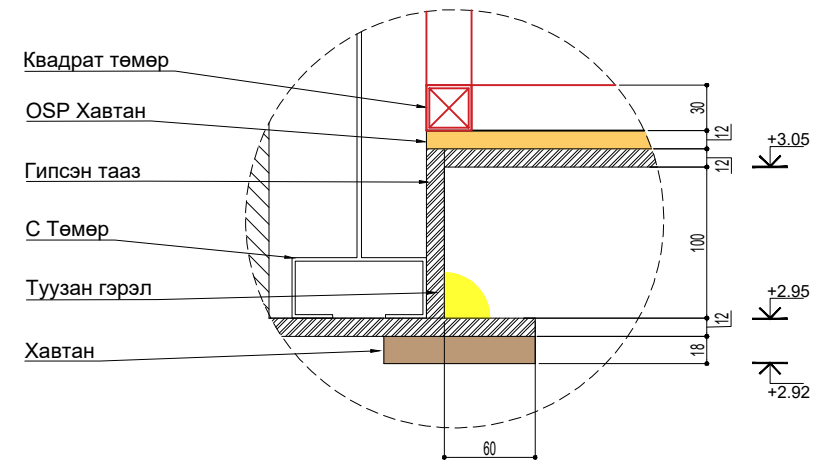

Харагдах байдал

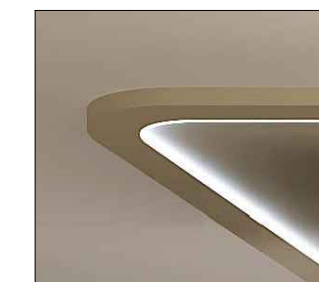

ТӨСЛИЙН НЭР:
"ГАН ЗАМ" RESTAURANT AND LOUNGE
ИНТЕРЬЕРИЙН ЗУРАГ

ЗАХИАЛАГЧ:
"Ж.БАДАМХОРОЛ"
БАТАЛСАН: /Ж.БАДАМХОРОЛ/

ЗУРГИЙН НЭР:
ТААЗНЫ ХЭСЭГЛЭЛ

ЗУРГИЙН ӨӨРЧЛӨЛТ:

| № | ТАЙЛБАР | ОГНОО |
|---|---------|-------|
| 1 | | |
| 2 | | |
| 3 | | |
| 4 | | |

ЗУРГИЙГ
ХУУДАСТАЙ ХАМТАТГАН ҮЗЭГ ҮҮ.

БАТАЛСАН: /Н.ГАНХҮРЭЛ/
ШАЛГАСАН: /Н.САРАНГУА /
ДИЗАЙНЕР: /Н.САРАНГУА /
ГҮЙЦЭТГЭСЭН: /Э.САРУУЛЗАЯА /

ТАНИХ ТЭМДЭГ:

ӨРӨӨНИЙ ТОДОРХОЙЛОЛТ

| Д/Д | ӨРӨӨНИЙ НЭР | М ² |
|-----|----------------|---------------------|
| 3 | РЕСТОРАНЫ ЗААЛ | 188.07 ^М |
| 7 | БИП ӨРӨӨ | 35.41 ^М |
| 8 | ТЕХНИКИЙН ӨРӨӨ | 7.61 ^М |
| 15 | НИЙТ | 231.09 ^М |

| | | |
|---------------|-------------|-------------|
| ОН/САР/ӨДӨР: | 2024/06/25 | |
| ЗУРГИЙН ШИФР: | L10/06.2024 | |
| МАСШТАБ: | - | |
| ХЭМЖЭЭ | ХУУДАС: | БҮХ ХУУДАС: |
| A3 | 11 | 45 |

A

ГЭРЛИЙН БАЙГУУЛАЛТ

МАСШТАБ: 1:100

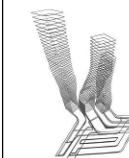

LUNARTE

ARCHITECTURE & INTERIOR DESIGN
Phone: +976 99096701, +976 99191496
info@LUNARTE.mn, www.LUNARTE.mn,
www.facebook.com/LUNARTELLC.mn

ТӨСЛИЙН НЭР:
"ТАН ЗАМ" RESTAURANT AND LOUNGE
ИНТЕРЬЕРИЙН ЗУРАГ

ЗАХИАЛАГЧ:
"Ж.БАДАМХОРОЛ"

БАТАЛСАН: /Ж.БАДАМХОРОЛ/

ЗУРГИЙН НЭР:
ГЭРЛИЙН БАЙГУУЛАЛТ

ЗУРГИЙН ӨӨРЧЛӨЛТ:

| № | ТАЙЛБАР | ОГНОО |
|---|---------|-------|
| 1 | | |
| 2 | | |
| 3 | | |
| 4 | | |

ЗУРГИЙГ _____
ХУДАСТАЙ ХАМТАТГАН ҮЗЭЭ ҮҮ.

БАТАЛСАН: /Н.ГАНХҮРЭЛ/

ШАЛГАСАН: /Н.САРАНГУА /

ДИЗАЙНЕР: /Н.САРАНГУА /

ГҮЙЦЭТГЭСЭН: /Э.САРУУЛЗАЯА /

ТАНИХ ТЭМДЭГ:

- [L1] LIGHT-1 НҮДЭН ГЭРЭЛ -85ш
- [L2] LIGHT-2 ТУУЗАН ГЭРЭЛ/таазны/ -171.22ш
- [L3] LIGHT-3 УНЖДАГ ГЭРЭЛ -4ш
- [L4] LIGHT-4 УНЖДАГ ГЭРЭЛ -1ш
- [L5] LIGHT-5 ХАНАНЫ ГЭРЭЛ -12ш
- [L6] LIGHT-6 ХАНАНЫ ГЭРЭЛ -9ш
- [L7] LIGHT-7 ТАЙЗНЫ ГЭРЭЛ 3 -7ш
- [L8] LIGHT-8 ХАНАНЫ ГЭРЭЛ -4ш



| ӨРӨӨНИЙ ТОДОРХОЙЛОЛТ | | |
|----------------------|----------------|---------------------|
| ДД | ӨРӨӨНИЙ НЭР | М ² |
| 3 | РЕСТОРАНЫ ЗААЛ | 188.07 ^М |
| 7 | ВИП ӨРӨӨ | 35.41 ^М |
| 8 | ТЕХНИКИЙН ӨРӨӨ | 7.61 ^М |
| 15 | НИЙТ | 231.09 ^М |

ОН/САР/ӨДӨР: 2024/06/25

ЗУРГИЙН ШИФР: L10/06.2024

МАСШТАБ: М1:100

ХЭМЖЭЭ ХУУДАС: БҮХ ХУУДАС:

A3 12 45

А ГЭРЛИЙН ХОЛБОЛТ БАЙГУУЛАЛТ

МАСШТАБ: 1:100

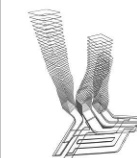

LUNARTE

ARCHITECTURE & INTERIOR DESIGN
 Phone: +976 99096701, +976 99191496
 info@LUNARTE.mn, www.LUNARTE.mn,
 www.facebook.com/LUNARTELLC.mn

ТӨСЛИЙН НЭР:

"ГАН ЗАМ" RESTAURANT AND LOUNGE
 ИНТЕРЬЕРИЙН ЗУРАГ

ЗАХИАЛАГЧ:

"Ж.БАДАМХОРОЛ"

БАТАЛСАН:

/Ж.БАДАМХОРОЛ/

ЗУРГИЙН НЭР:

ГЭРЛИЙН ХОЛБОЛТ БАЙГУУЛАЛТ

ЗУРГИЙН ӨӨРЧЛӨЛТ:

| № | ТАЙЛБАР | ОГНОО |
|---|---------|-------|
| 1 | | |
| 2 | | |
| 3 | | |
| 4 | | |

ЗУРГИЙГ
 ХУУДАСТАЙ ХАМТАТГАН ҮЗЭЭ ҮҮ.

БАТАЛСАН:

/Н.ГАНХҮРЭЛ/

ШАЛГАСАН:

/Н.САРАНГУА/

ДИЗАЙНЕР:

/Н.САРАНГУА/

ГҮЙЦЭТГЭСЭН:

/Э.САРУУЛЗАЯА/

ТАНИХ ТЭМДЭГ:



2 ДАРАЛТТАЙ УНТРААЛГА -4Ш



3 ДАРАЛТТАЙ УНТРААЛГА -1Ш

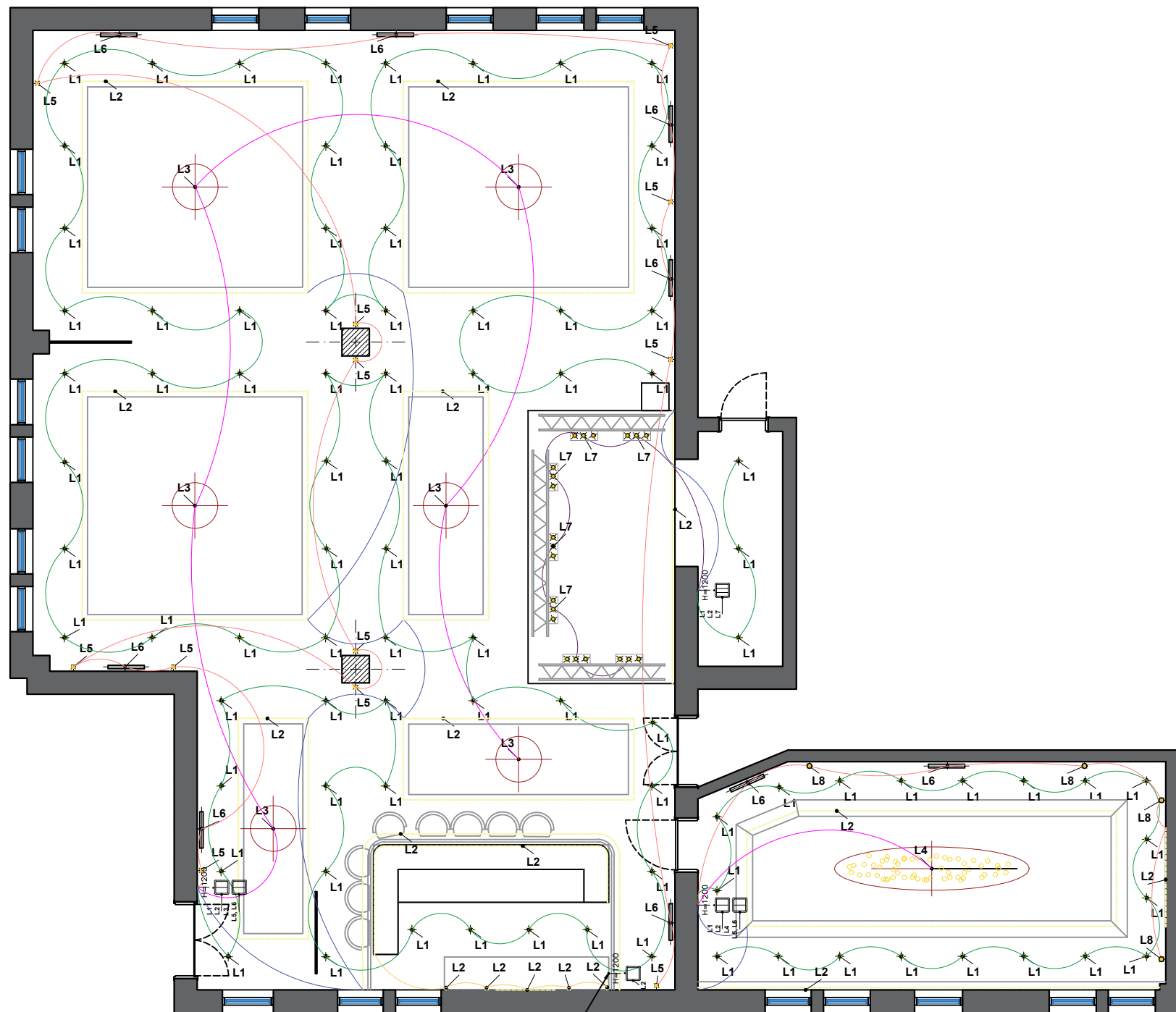

Тавилганд суух

| ӨРӨӨНИЙ ТОДОРХОЙЛОЛТ | | |
|----------------------|----------------|---------------------|
| ДД | ӨРӨӨНИЙ НЭР | М ² |
| 3 | РЕСТОРАНЫ ЗААЛ | 188.07 ^М |
| 7 | ВИП ӨРӨӨ | 35.41 ^М |
| 8 | ТЕХНИКИЙН ӨРӨӨ | 7.61 ^М |
| 15 | НИЙТ | 231.09 ^М |

ОН/САР/ӨДӨР:

2024/06/25

ЗУРГИЙН ШИФР:

L10/06.2024

МАСШТАБ:

M1:100

ХЭМЖЭЭ

ХУУДАС:

БҮХ ХУУДАС:

A3

13

45

A

РОЗЕТКАНЫ БАЙГУУЛАЛТ

МАСШТАБ: 1:100

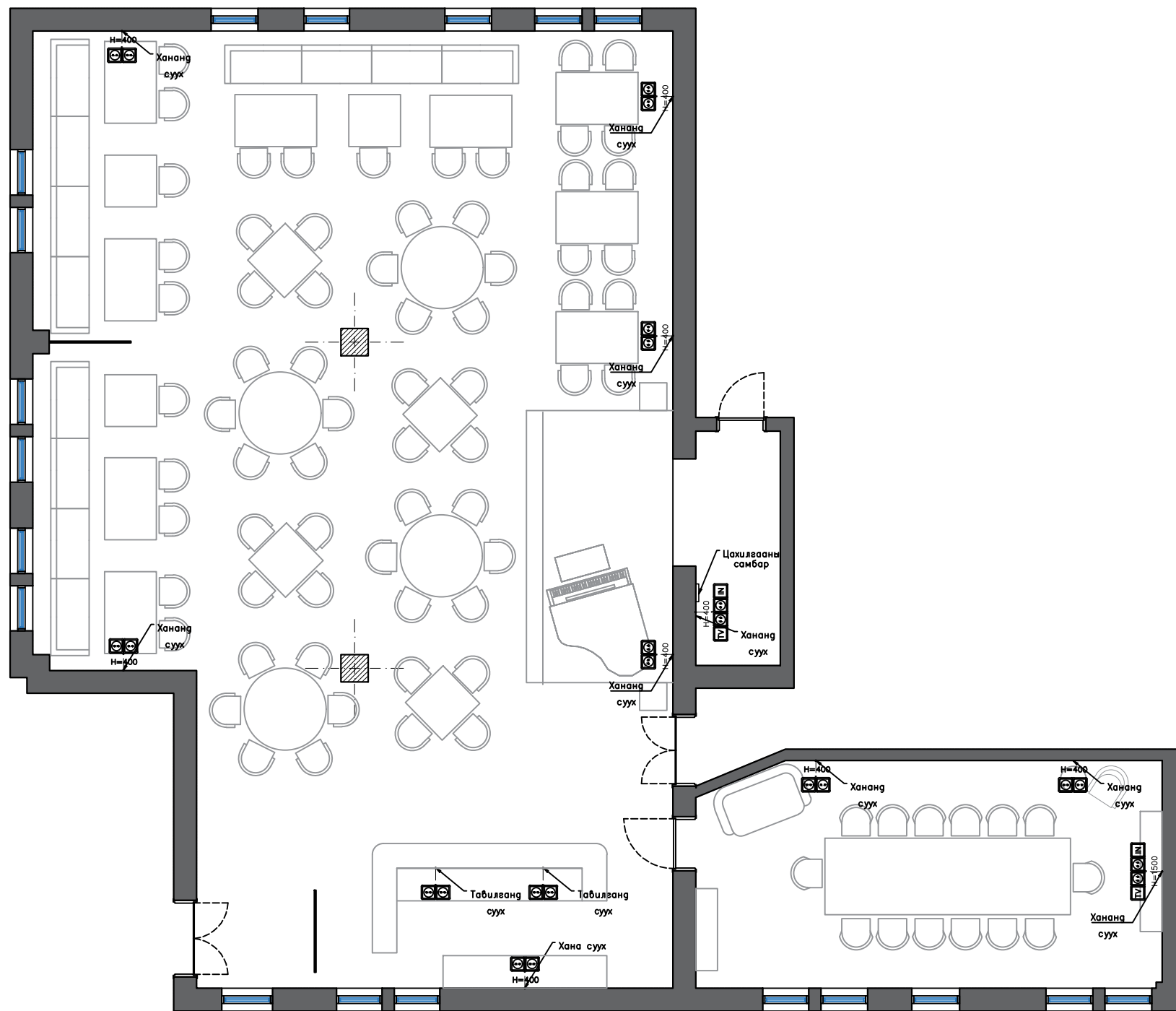

LUNARTE

ARCHITECTURE & INTERIOR DESIGN
 Phone: +976 99096701, +976 99191496
 info@LUNARTE.mn, www.LUNARTE.mn,
 www.facebook.com/LUNARTELLC.mn

ТӨСЛИЙН НЭР:

"ТАН ЗАМ" RESTAURANT AND LOUNGE
 ИНТЕРЬЕРИЙН ЗУРАГ

ЗАХИАЛАГЧ:

"Ж.БАДАМХОРОЛ"

БАТАЛСАН:

/Ж.БАДАМХОРОЛ/

ЗУРГИЙН НЭР:

РАЗЕТКАНЫ БАЙГУУЛАЛТ

ЗУРГИЙН ӨӨРЧЛӨЛТ:

| № | ТАЙЛБАР | ОГНОО |
|---|---------|-------|
| 1 | | |
| 2 | | |
| 3 | | |
| 4 | | |

ЗУРГИЙГ
 ХУДАСТАЙ ХАМТАТТАН ҮЗЭЭ ҮҮ.

БАТАЛСАН:

/Н.ГАНХҮРЭЛ/

ШАЛГАСАН:

/Н.САРАНГУА /



ДИЗАЙНЕР:

/Н.САРАНГУА /

ГҮЙЦЭТГЭСЭН:

/Э.САРУУЛЗАЯА /

ТАНИХ ТЭМДЭГ:

-  РАЗЕТКА/хананд/ - 24Ш
-  ИНТЕРНЕТИЙН ХОЛБОЛТ - 2Ш
-  TV ХОЛБОЛТ - 2Ш

| ӨРӨӨНИЙ ТОДОРХОЙЛОЛТ | | |
|----------------------|----------------|---------------------|
| ДД | ӨРӨӨНИЙ НЭР | М ² |
| 3 | РЕСТОРАНЫ ЗААЛ | 188.07 ^М |
| 7 | ВИП ӨРӨӨ | 35.41 ^М |
| 8 | ТЕХНИКИЙН ӨРӨӨ | 7.61 ^М |
| 15 | НИЙТ | 231.09 ^М |

ОН/САР/ӨДӨР:

2024/06/25

ЗУРГИЙН ШИФР:

L10/06.2024

МАСШТАБ:

M1:100

ХЭМЖЭЭ

ХУУДАС:

БҮХ ХУУДАС:

A3

14

45

А ХАНАНЫ ДЭЛГЭЭС М1:40

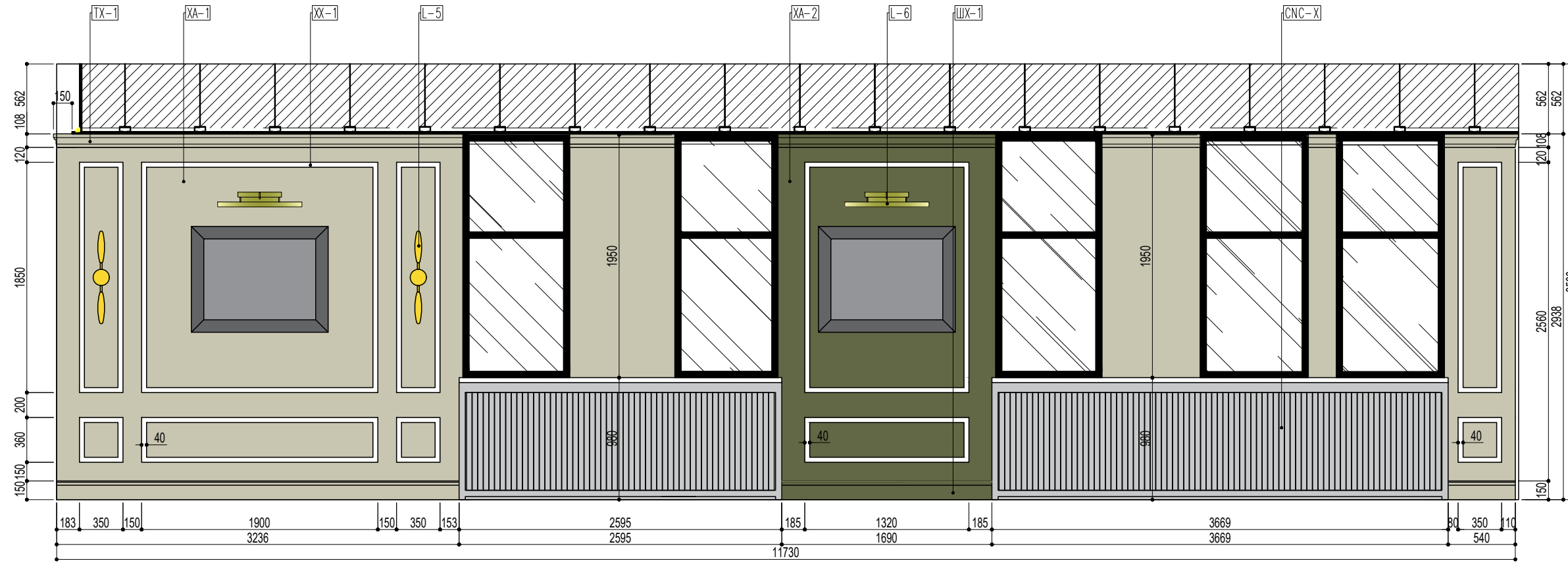

БАГАНЫ ДЭЛГЭЭС М1:40

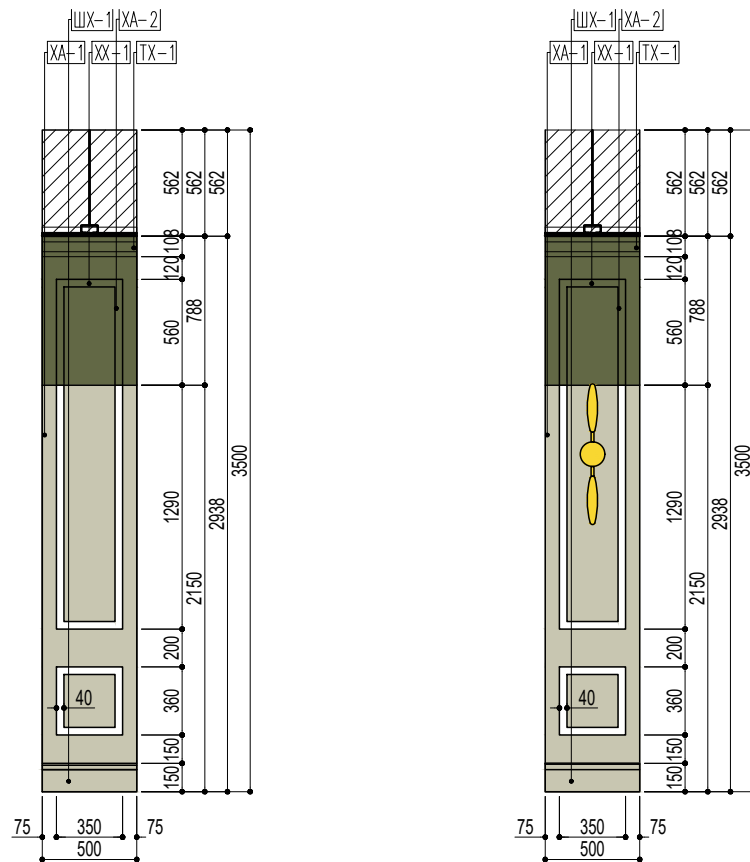

А ХАНАНЫ ХАРАГДАХ БАЙДАЛ



ТҮЛХҮҮР БАЙГУУЛАЛТ

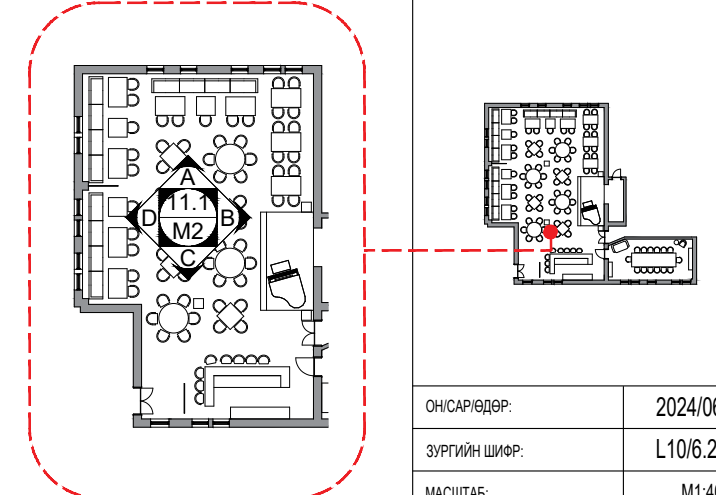

ARCHITECTURE & INTERIOR DESIGN
 Phone: +976 99096701, +976 99191496
 info@LUNARTE.mn, www.LUNARTE.mn,
 www.facebook.com/LUNARTELLC.mn

ТӨСЛИЙН НЭР:
 "ГАН ЗАМ" RESTAURANT AND LOUNGE
 ИНТЕРЬЕРИЙН ЗУРАГ

ЗАХИАЛАГЧ:
 "Ж.БАДАМХОРОЛ"

БАТАЛСАН: /Ж.БАДАМХОРОЛ/

ЗУРГИЙН НЭР:
 ХАНАНЫ ДЭЛГЭЭС

ЗУРГИЙН ӨӨРЧЛӨЛТ:

| № | ТАЙЛБАР | ОГНОО |
|---|---------|-------|
| 1 | | |
| 2 | | |
| 3 | | |
| 4 | | |

ЗУРГИЙГ
 ХУДАСТАЙ ХАМТАТГАН ҮЗЭНЭ ҮҮ.

БАТАЛСАН: /Н.ГАНХҮРЭЛ/

ШАЛГАСАН: /Н.САРАНГУА /

ДИЗАЙНЕР: /Н.САРАНГУА /

ГҮЙЦЭТГЭСЭН: /Э.САРУУЛЗАЯА /

ТАНИХ ТЭМДЭГ:

- XA-1 -ХАНАНЫ БУДАГ /ЦАЙВАР ШАРГАЛ/ -23.42^{M2}
- XA-2 -ХАНАНЫ БУДАГ /НОГООН/ -7.05^{M2}
- CNC-X -CNC ХАВТАН /ЦАГААН/ -9.71^{M2}
- L-5 -ХАНАНЫ ГЭРЭЛ
- L-6 -ХАНАНЫ ГЭРЭЛ
- XX-1 -ХАНАНЫ ХҮРЭЭ -85.74M
- TX-1 -ТААЗНЫ ХҮРЭЭ -11.42M
- ШХ-1 -ШАЛНЫ ХҮРЭЭ -11.2M

ОН/САР/ӨДӨР: 2024/06/25

ЗУРГИЙН ШИФР: L10/6.2024

МАСШТАБ: М1:40

ХЭМЖЭЭ ХУУДАС: БҮХ ХУУДАС:

A3 15 45

В ХАНАНЫ ДЭЛГЭЭС М1:50

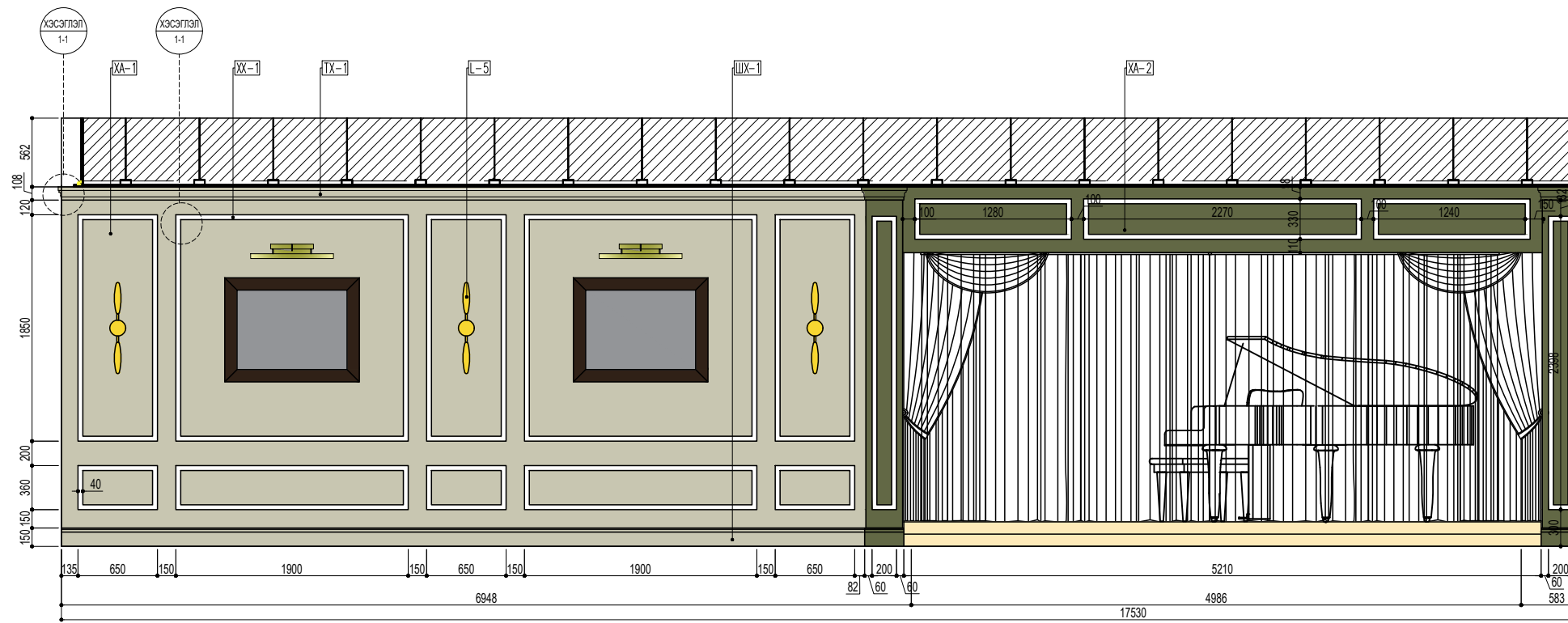

ХЭСЭГЛЭЛ 1-1 М1:10

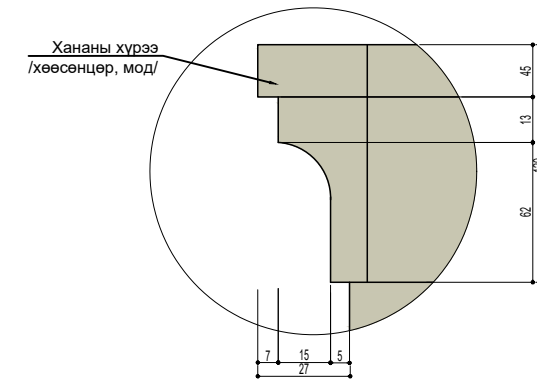

ХЭСЭГЛЭЛ 1-2 М1:10

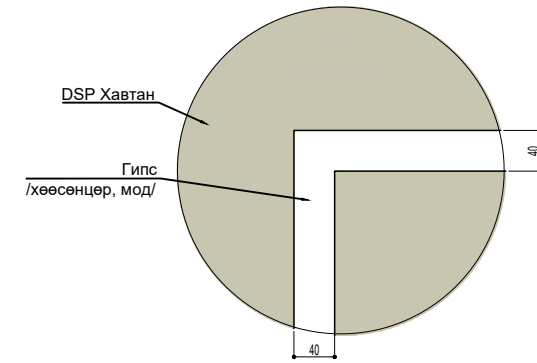

В ХАНАНЫ ХАРАГДАХ БАЙДАЛ



В ХАНАНЫ ДЭЛГЭЭС М1:50

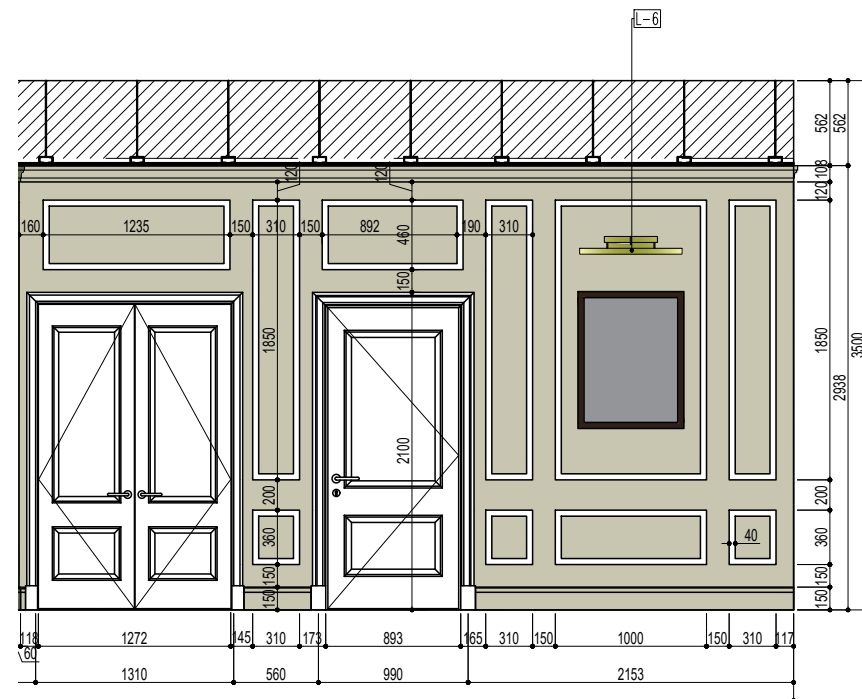

ТҮЛХҮҮР БАЙГУУЛАЛТ

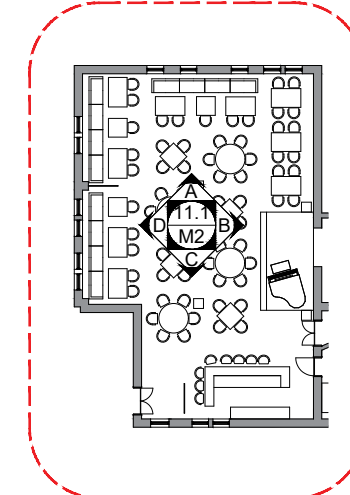

LUNARTE
ARCHITECTURE & INTERIOR DESIGN
Phone: +976 99096701, +976 99191496
info@LUNARTE.mn, www.LUNARTE.mn,
www.facebook.com/LUNARTELLC.mn

ТӨСЛИЙН НЭР:
"ГАН ЗАМ" RESTAURANT AND LOUNGE
ИНТЕРЬЕРИЙН ЗУРАГ

ЗАХИАЛАГЧ:
"Ж.БАДАМХОРОЛ"
БАТАЛСАН: /Ж.БАДАМХОРОЛ/

ЗУРГИЙН НЭР:
ХАНАНЫ ДЭЛГЭЭС

ЗУРГИЙН ӨӨРЧЛӨЛТ:

| № | ТАЙЛБАР | ОГНОО |
|---|---------|-------|
| 1 | | |
| 2 | | |
| 3 | | |
| 4 | | |

ЗУРГИЙГ
ХУДАСТАЙ ХАМТАТГАН ҮЗЭЭ ҮҮ.

БАТАЛСАН: /Н.ГАНХҮРЭЛ/
ШАЛГАСАН: /Н.САРАНГУА /
ДИЗАЙНЕР: /Н.САРАНГУА /
ГҮЙЦЭТГЭСЭН: /Э.САРУУЛЗАЯА /

ТАНИХ ТЭМДЭГ:

| | |
|--------------------------------------|----------------------|
| [ХА-1] -ХАНАНЫ БУДАГ /ЦАЙВАР ШАРГАЛ/ | -29.12 ^{М2} |
| [ХА-2] -ХАНАНЫ БУДАГ /НОГООН/ | -4.72 ^{М2} |
| [L-5] -ХАНАНЫ ГЭРЭЛ | |
| [L-6] -ХАНАНЫ ГЭРЭЛ | |
| [ХХ-1] -ХАНАНЫ ХҮРЭЭ | -98.62м |
| [ТХ-1] -ТААЗНЫ ХҮРЭЭ | -13.88м |
| [ШХ-1] -ШАЛНЫ ХҮРЭЭ | -11.27м |

| | |
|---------------|------------|
| ОН/САР/ӨДӨР: | 2024/06/25 |
| ЗУРГИЙН ШИФР: | L10/6.2024 |
| МАСШТАБ: | M1:50 |
| ХЭМЖЭЭ | ХУУДАС: |
| A3 | 16 |
| | 45 |

Д. ХАНАНЫ ДЭЛГЭЭС М1:40

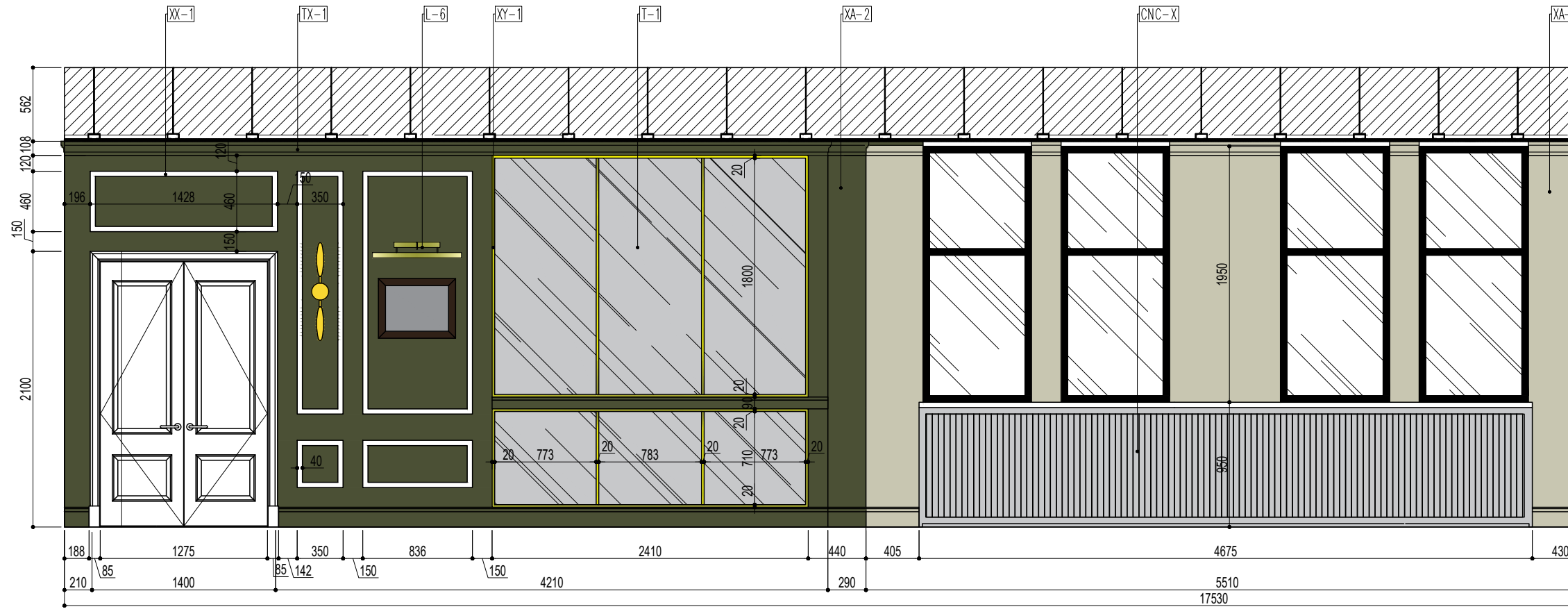

Д. ХАНАНЫ ДЭЛГЭЭС М1:40

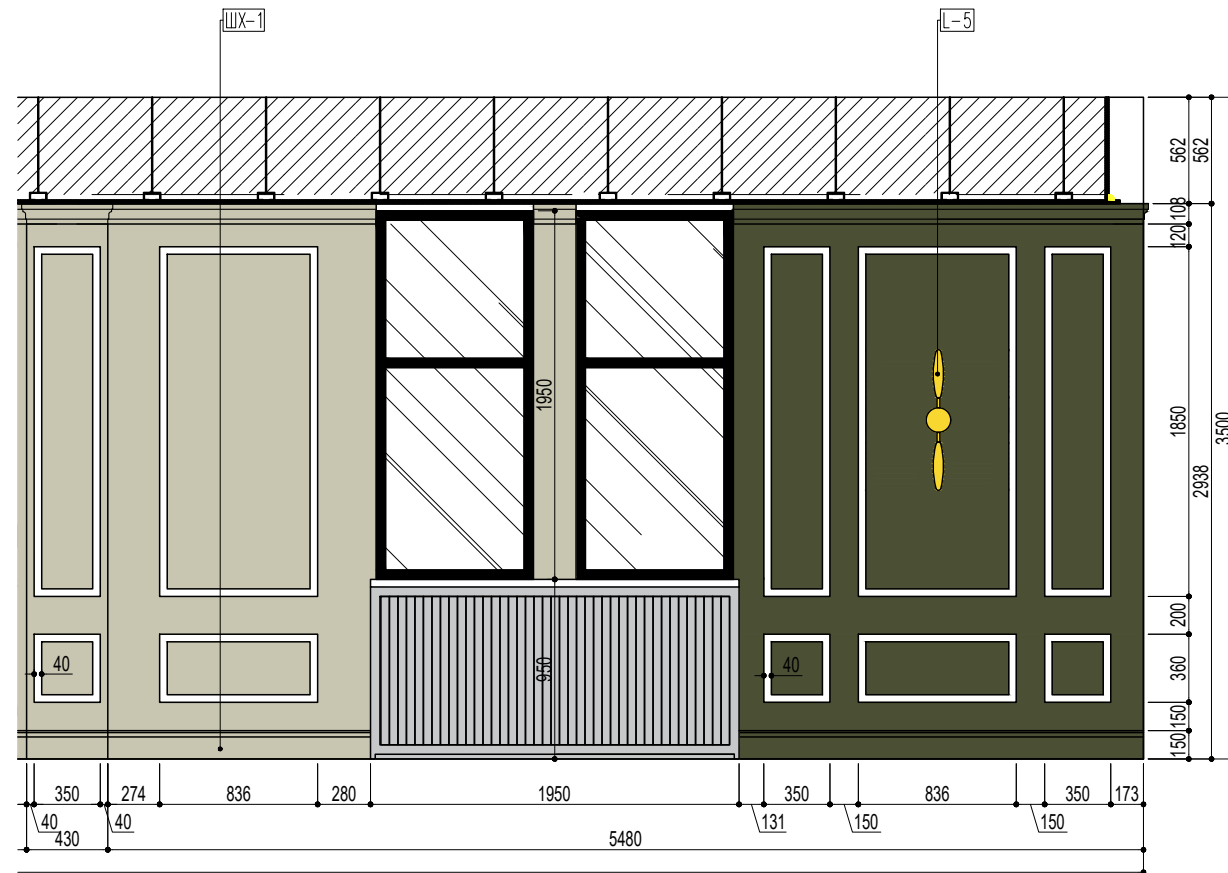

Д. ХАНАНЫ ХАРАГДАХ БАЙДАЛ

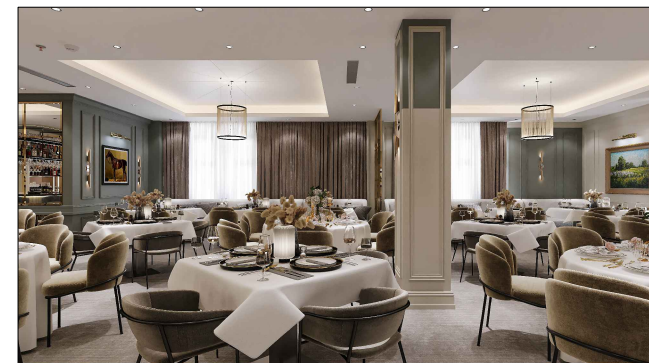

ТҮЛХҮҮР БАЙГУУЛАЛТ

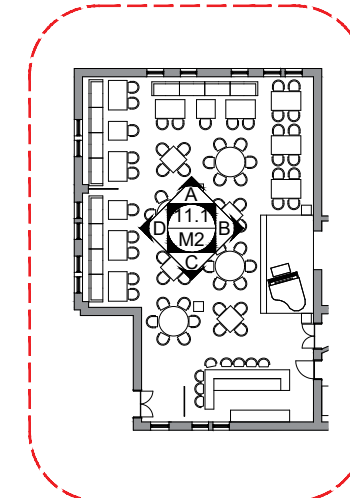

ARCHITECTURE & INTERIOR DESIGN
Phone: +976 99096701, +976 99191496
info@LUNARTE.mn, www.LUNARTE.mn,
www.facebook.com/LUNARTELLC.mn

ТӨСЛИЙН НЭР:
"ГАН ЗАМ" RESTAURANT AND LOUNGE
ИНТЕРЬЕРИЙН ЗУРАГ

ЗАХИАЛАГЧ:
"Ж.БАДАМХОРОЛ"

БАТАЛСАН: /Ж.БАДАМХОРОЛ/

ЗУРГИЙН НЭР:
ХАНАНЫ ДЭЛГЭЭС

ЗУРГИЙН ӨӨРЧЛӨЛТ:

| № | ТАЙЛБАР | ОГНОО |
|---|---------|-------|
| 1 | | |
| 2 | | |
| 3 | | |
| 4 | | |

ЗУРГИЙН ХУДАСТАЙ ХАМТАТГАН ҮЗЭГ ҮҮ.

БАТАЛСАН: /Н.ГАНХҮРЭЛ/

ШАЛГАСАН: /Н.САРАНГУА /

ДИЗАЙНЕР: /Н.САРАНГУА /

ГҮЙЦЭТГЭСЭН: /Э.САРУУЛЗАЯА /

ТАНИХ ТЭМДЭГ:

| | | |
|-------|-------------------------------|----------------------|
| XA-1 | -ХАНАНЫ БУДАГ /ЦАЙВАР ШАРГАЛ/ | -12.73 ^{M2} |
| XA-2 | -ХАНАНЫ БУДАГ /НОГООН/ | -22.21 ^{M2} |
| CNC-X | -CNC ХАВТАН /ЦАГААН/ | -10.08 ^{M2} |
| L-5 | -ХАНАНЫ ГЭРЭЛ | |
| L-6 | -ХАНАНЫ ГЭРЭЛ | |
| XY-1 | -ХҮРЭЭ /МЕТАЛ/ | -0.39 ^{M2} |
| T-1 | -ТОЛЬ | -5.84 ^{M2} |
| XX-1 | -ХАНАНЫ ХҮРЭЭ | -50.33M |
| TX-1 | -ТААЗНЫ ХҮРЭЭ | -13.48M |
| ШХ-1 | -ШАЛНЫ ХҮРЭЭ | -9.58M |

ОН/САР/ӨДӨР: 2024/06/25

ЗУРГИЙН ШИФР: L10/6.2024

МАСШТАБ: М1:40

ХЭМЖЭЭ ХУУДАС: БҮХ ХУУДАС:

A3 18 45

А. ХАНАНЫ ДЭЛГЭЭС М1:40

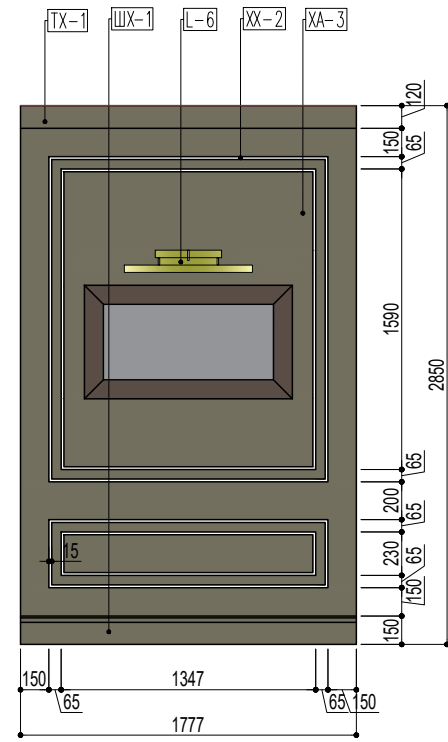

А. ХАНАНЫ ХАРАГДАХ БАЙДАЛ



ТҮЛХҮҮР БАЙГУУЛАЛТ

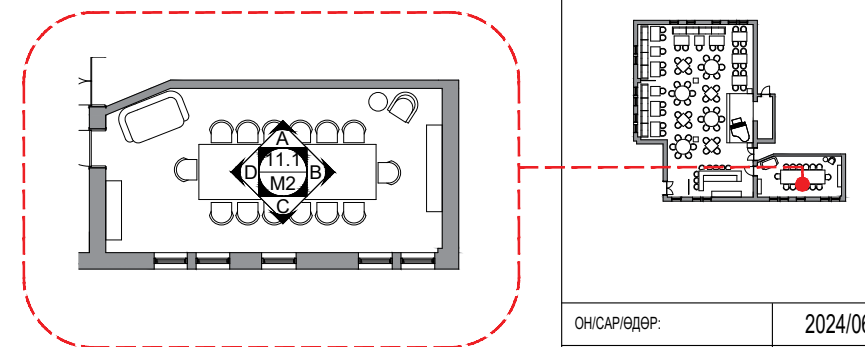

ARCHITECTURE & INTERIOR DESIGN
Phone: +976 99096701, +976 99191496
info@LUNARTE.mn, www.LUNARTE.mn,
www.facebook.com/LUNARTELLC.mn

ТӨСЛИЙН НЭР:
"ГАН ЗАМ" RESTAURANT AND LOUNGE
ИНТЕРЬЕРИЙН ЗУРАГ

ЗАХИАЛАГЧ:
"Ж.БАДАМХОРОЛ"

БАТАЛСАН: /Ж.БАДАМХОРОЛ/

ЗУРГИЙН НЭР:
ХАНАНЫ ДЭЛГЭЭС

ЗУРГИЙН ӨӨРЧЛӨЛТ:

| № | ТАЙЛБАР | ОГНОО |
|---|---------|-------|
| 1 | | |
| 2 | | |
| 3 | | |
| 4 | | |

ЗУРГИЙН
ХУУДАСТАЙ ХАМТАТТАН ҮГЭНЭ ҮҮ.

БАТАЛСАН: /Н.ГАНХҮРЭЛ/

ШАЛГАСАН: /Н.САРАНГУА /

ДИЗАЙНЕР: /Н.САРАНГУА /

ГҮЙЦЭТГЭСЭН: /Э.САРУУЛЗАЯА /

ТАНИХ ТЭМДЭГ:

| | | |
|------|-------------------------------|----------------------|
| ХА-3 | -ХАНАНЫ БУДАГ /НОГООН СААРАЛ/ | -14.14 ^{M2} |
| Н-1 | -НЕРЖ /АЛТЛАГ/ | -0.51 ^{M2} |
| П-1 | -ПЛИТА /ХАР/ | -1.09 ^{M2} |
| Л-8 | -ХАНАНЫ ГЭРЭЛ | |
| Л-6 | -ХАНАНЫ ГЭРЭЛ | |
| РЕК | -РЕК /ЦАЙВАР ШАРГАЛ/ | -3.81 ^{M2} |
| Т-1 | -ТОЛЬ | -3.34 ^{M2} |
| Х-1 | -ХАВТАН /ЦАЙВАР ШАРГАЛ/ | -1.79 ^{M2} |
| XX-2 | -ХАНАНЫ ХҮРЭЭ | -56.74 ^M |
| ТХ-1 | -ТААЗНЫ ХҮРЭЭ | -8.67 ^M |
| ШХ-1 | -ШАЛНЫ ХҮРЭЭ | -8.67 ^M |

ОН/САР/ӨДӨР: 2024/06/25

ЗУРГИЙН ШИФР: L10/6.2024

МАСШТАБ: М1:40

ХЭМЖЭЭ ХУУДАС: БҮХ ХУУДАС:

A3 19 45

С. ХАНАНЫ ДЭЛГЭЭС М1:40

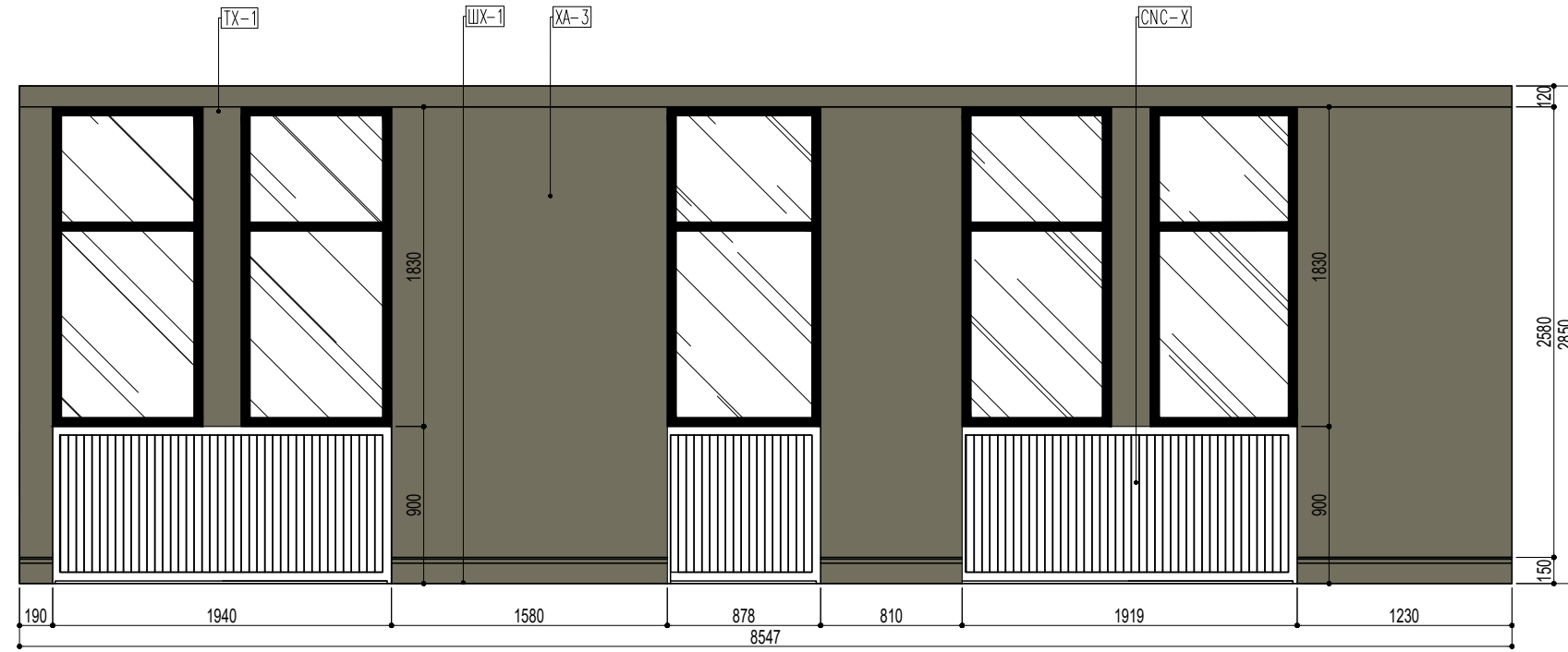

Д. ХАНАНЫ ДЭЛГЭЭС М1:40

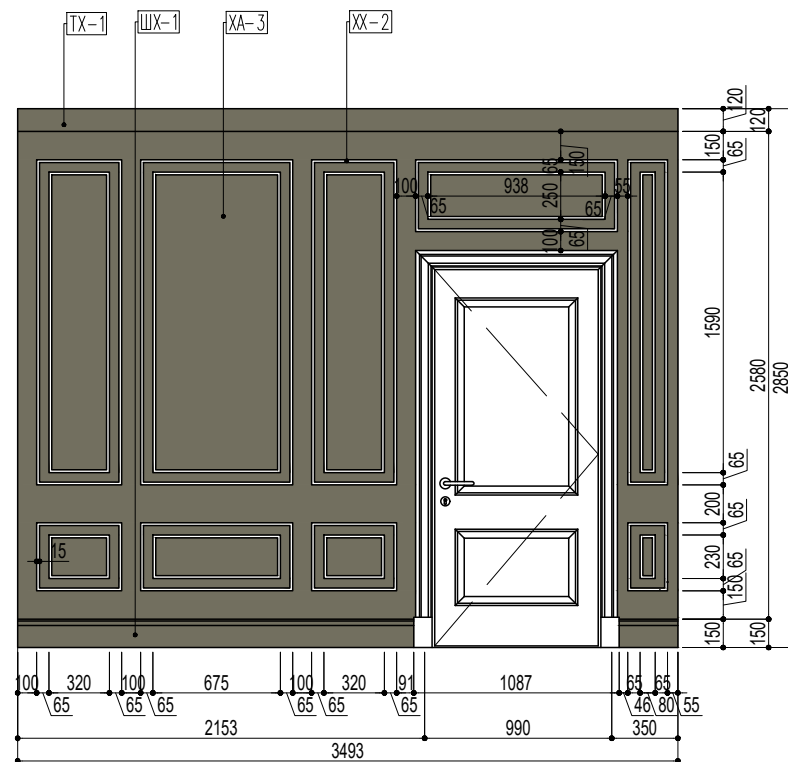

Д. ХАНАНЫ ХАРАГДАХ БАЙДАЛ



ТҮЛХҮҮР БАЙГУУЛАЛТ

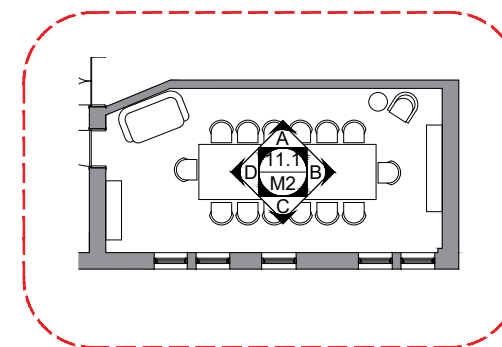

LUNARTE

ARCHITECTURE & INTERIOR DESIGN
Phone: +976 99096701, +976 99191496
info@LUNARTE.mn, www.LUNARTE.mn,
www.facebook.com/LUNARTELLC.mn

ТӨСЛИЙН НЭР:
"ГАН ЗАМ" RESTAURANT AND LOUNGE
ИНТЕРЬЕРИЙН ЗУРАГ

ЗАХИАЛАГЧ:
"Ж.БАДАМХОРОЛ"

БАТАЛСАН: /Ж.БАДАМХОРОЛ/

ЗУРГИЙН НЭР:
ХАНАНЫ ДЭЛГЭЭС

ЗУРГИЙН ӨӨРЧЛӨЛТ:

| № | ТАЙЛБАР | ОГНОО |
|---|---------|-------|
| 1 | | |
| 2 | | |
| 3 | | |
| 4 | | |

ЗУРГИЙГ
ХУУДАСТАЙ ХАМТАТТАН ҮЗНЭ ҮҮ.

БАТАЛСАН: /Н.ГАНХҮРЭЛ/

ШАЛГАСАН: /Н.САРАНГУА /

ДИЗАЙНЕР: /Н.САРАНГУА /

ГҮЙЦЭТГЭСЭН: /Э.САРУУЛЗАЯА /

ТАНИХ ТЭМДЭГ:

| | | |
|-------|-------------------------------|----------------------|
| ХА-3 | -ХАНАНЫ БУДАГ /НОГООН СААРАЛ/ | -19.95 ^{М2} |
| СНС-Х | -СНС ХАВТАН /ЦАГААН/ | -8.81 ^{М2} |
| ХХ-2 | -ХАНАНЫ ХҮРЭЭ | -49.67 ^М |
| ТХ-1 | -ТААЗНЫ ХҮРЭЭ | -12.03 ^М |
| ШХ-1 | -ШАЛНЫ ХҮРЭЭ | -6.32 ^М |

ОН/САР/ӨДӨР: 2024/06/25

ЗУРГИЙН ШИФР: L10/6.2024

МАСШТАБ: М1:40

ХЭМЖЭЭ ХУУДАС: БҮХ ХУУДАС:

A3 20 45

В ХАНАНЫ ДЭЛГЭЭС М1:30

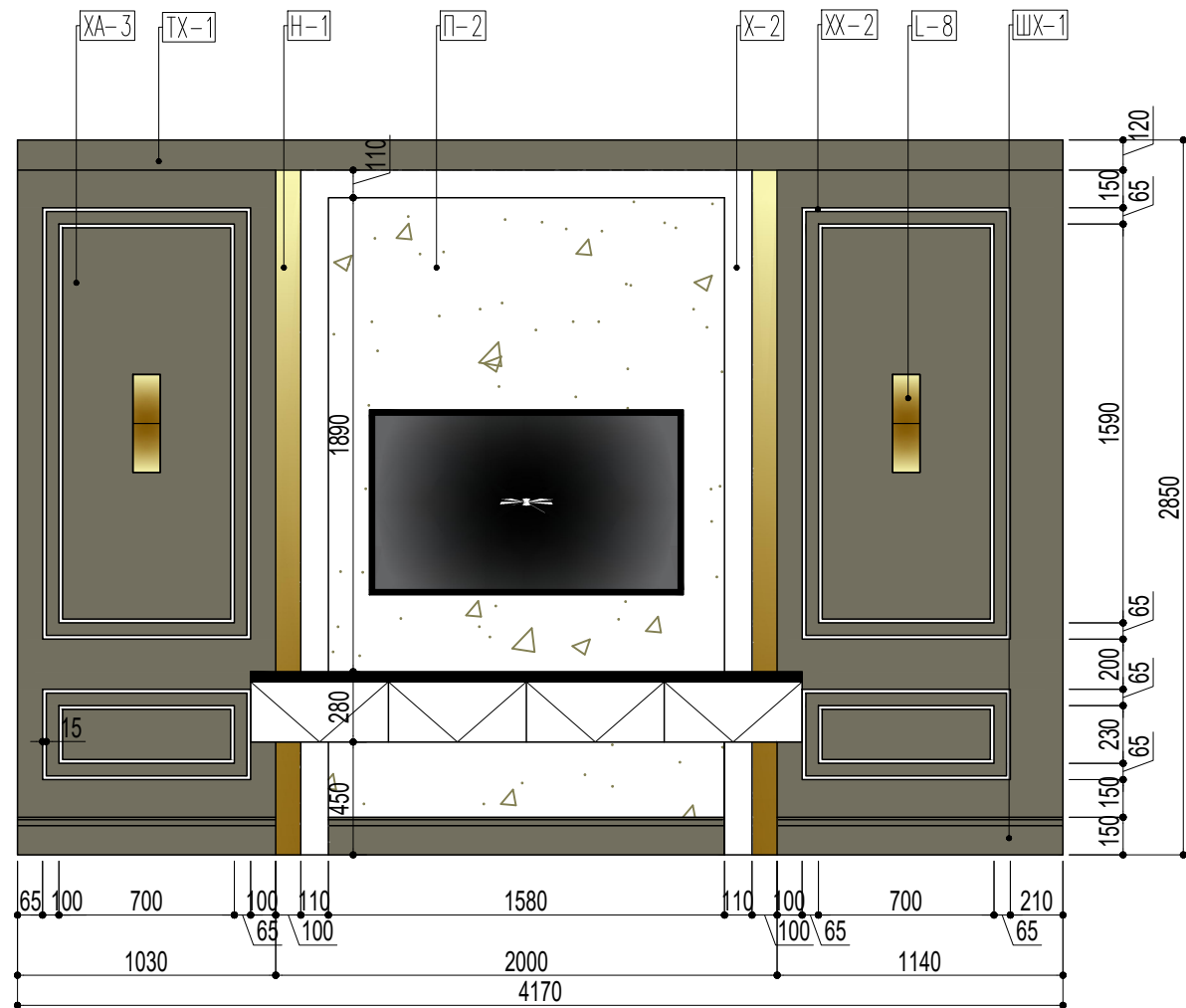

В ХАНАНЫ ХАРАГДАХ БАЙДАЛ



ЗУРАГТЫН ТАВИУРНЫ ХЭСЭГЛЭЛ М1:30

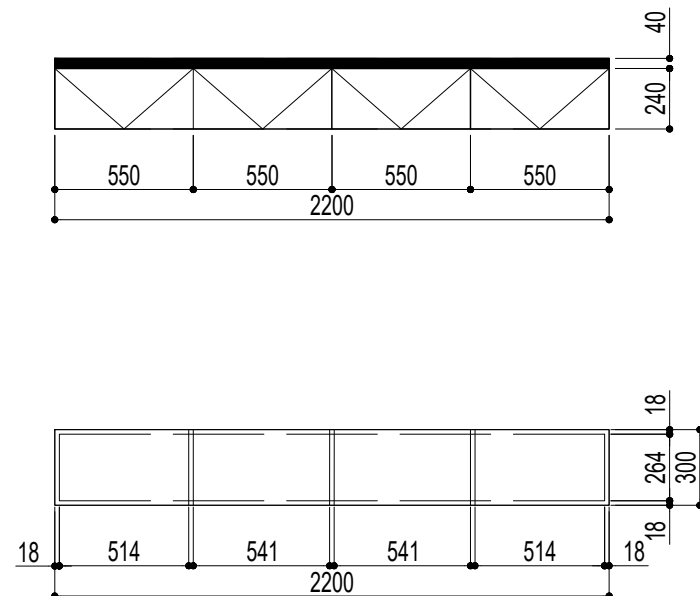

ТҮЛХҮҮР БАЙГУУЛАЛТ

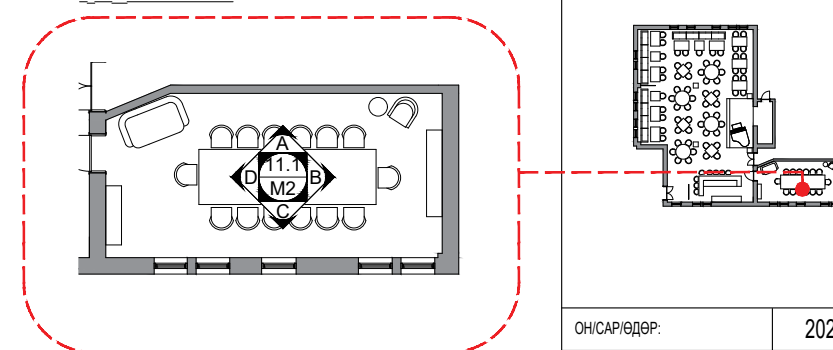

ARCHITECTURE & INTERIOR DESIGN
 Phone: +976 99096701, +976 99191496
 info@LUNARTE.mn, www.LUNARTE.mn,
 www.facebook.com/LUNARTELLC.mn

ТӨСЛИЙН НЭР:
 "ГАН ЗАМ" RESTAURANT AND LOUNGE
 ИНТЕРЬЕРИЙН ЗУРАГ

ЗАХИАЛАГЧ:
 "Ж.БАДАМХОРОЛ"

БАТАЛСАН: /Ж.БАДАМХОРОЛ/

ЗУРГИЙН НЭР:
 ХАНАНЫ ДЭЛГЭЭС

ЗУРГИЙН ӨӨРЧЛӨЛТ:

| № | ТАЙЛБАР | ОГНОО |
|---|---------|-------|
| 1 | | |
| 2 | | |
| 3 | | |
| 4 | | |

ЗУРГИЙН ХУДАСТАЙ ХАМТАТГАН ҮГЭЭ ҮҮ.

БАТАЛСАН: /Н.ГАНХҮРЭЛ/

ШАЛГАСАН: /Н.САРАНГУА /

ДИЗАЙНЕР: /Н.САРАНГУА /

ГҮЙЦЭТГЭСЭН: /Э.САРУУЛЗАЯА /

ТАНИХ ТЭМДЭГ:

| | | |
|------|-------------------------------|---------------------|
| XA-3 | -ХАНАНЫ БУДАГ /НОГООН СААРАЛ/ | -6.65 ^{M2} |
| H-1 | -НЕРЖ /АЛТЛАГ/ | -0.49 ^{M2} |
| П-2 | -ПЛИТА /ХАР/ | -2.53 ^{M2} |
| L-8 | -ХАНАНЫ ГЭРЭЛ | |
| X-2 | -ХАВТАН /ЦАГААН/ | -0.7 ^{M2} |
| XX-2 | -ХАНАНЫ ХҮРЭЭ | -27.84 ^M |
| TX-1 | -ТААЗНЫ ХҮРЭЭ | -4.17 ^M |
| ШX-1 | -ШАЛНЫ ХҮРЭЭ | -3.75 ^M |

ОН/САР/ӨДӨР: 2024/06/25

ЗУРГИЙН ШИФР: L10/6.2024

МАСШТАБ: М1:30

ХЭМЖЭЭ ХУУДАС: БҮХ ХУУДАС:

A3 21 45

ТЕКНИЙ ХЭСЭГЛЭЛ М1:30

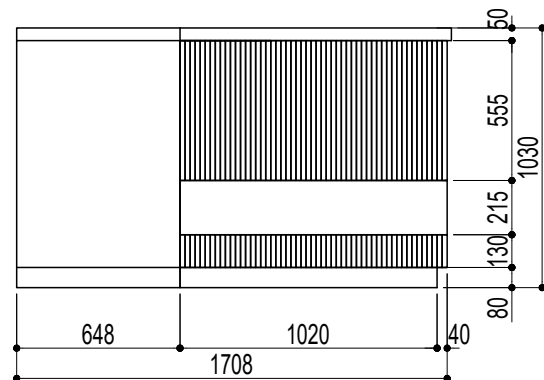
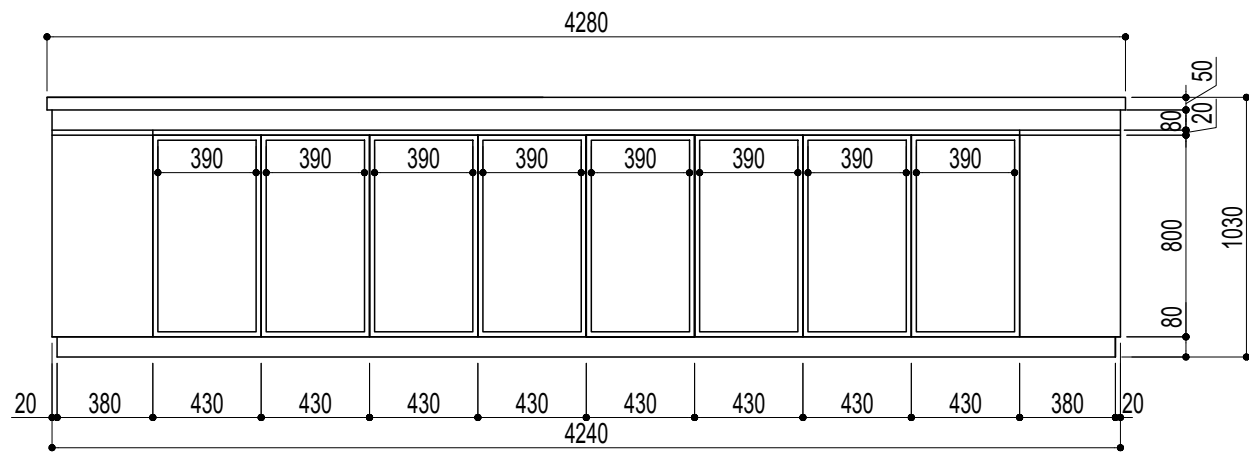
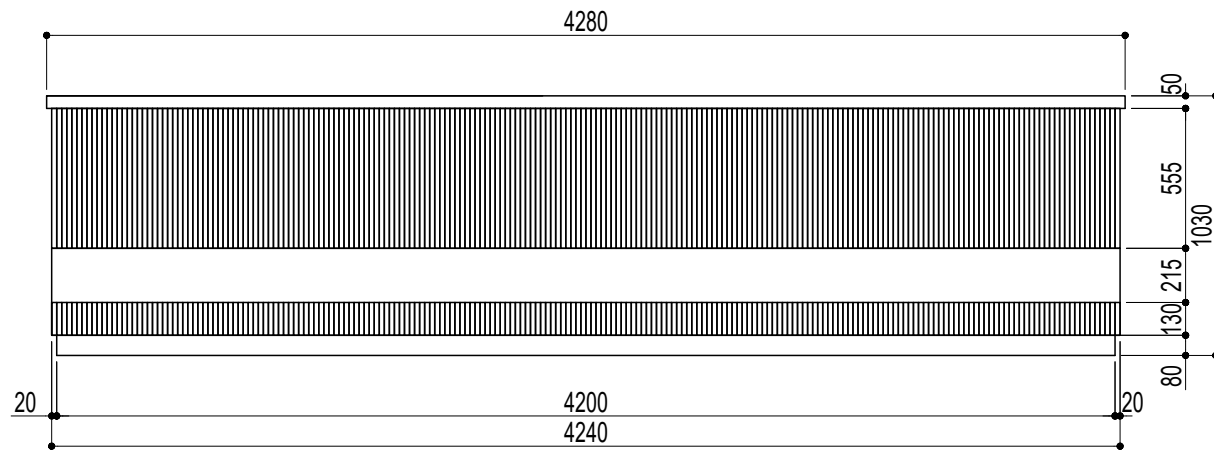

ПААРНЫ ХААЛТЫН ХЭСЭГЛЭЛ М1:30

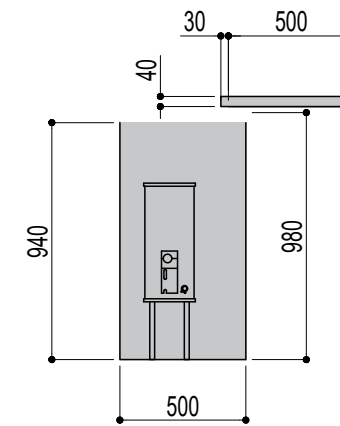
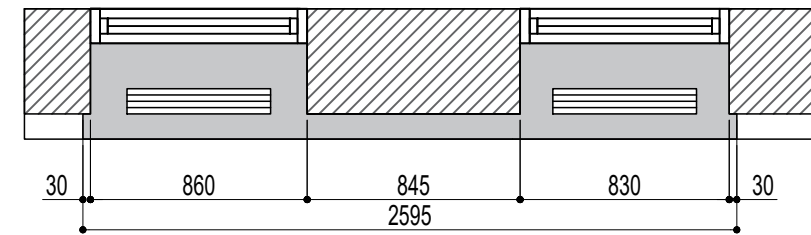
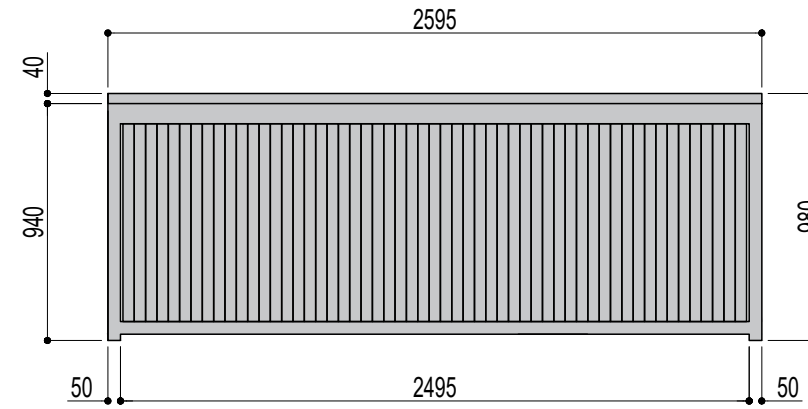

LUNARTE

ARCHITECTURE & INTERIOR DESIGN
Phone: +976 99096701, +976 99191496
info@LUNARTE.mn, www.LUNARTE.mn,
www.facebook.com/LUNARTELLC.mn

ТӨСЛИЙН НЭР:

"ГАН ЗАМ" RESTAURANT AND LOUNGE
ИНТЕРЬЕРИЙН ЗУРАГ

ЗАХИАЛАГЧ:

"Ж.БАДАМХОРОЛ"

БАТАЛСАН: /Ж.БАДАМХОРОЛ/

ЗУРГИЙН НЭР:

ХЭСЭГЛЭЛ

ЗУРГИЙН ӨӨРЧЛӨЛТ:

| № | ТАЙЛБАР | ОГНОО |
|---|---------|-------|
| 1 | | |
| 2 | | |
| 3 | | |
| 4 | | |

ЗУРГИЙГ _____
ХУУДАСТАЙ ХАМТАТГАН ҮЗЭЭ ҮҮ.

БАТАЛСАН: /Н.ГАНХҮРЭЛ/

ШАЛГАСАН: /Н.САРАНГУА /

ДИЗАЙНЕР: /Н.САРАНГУА /

ГҮЙЦЭТГЭСЭН: /Э.САРУУЛЗАЯА /

ТАНИХ ТЭМДЭГ:

ОН/САР/ӨДӨР: 2024/06/25

ЗУРГИЙН ШИФР: L10/6.2024

МАСШТАБ: М1:30

ХЭМЖЭЭ ХУУДАС: БҮХ ХУУДАС:

A3 22 45

ТЕХНИЙ ХЭСЭГЛЭЛ М1:30

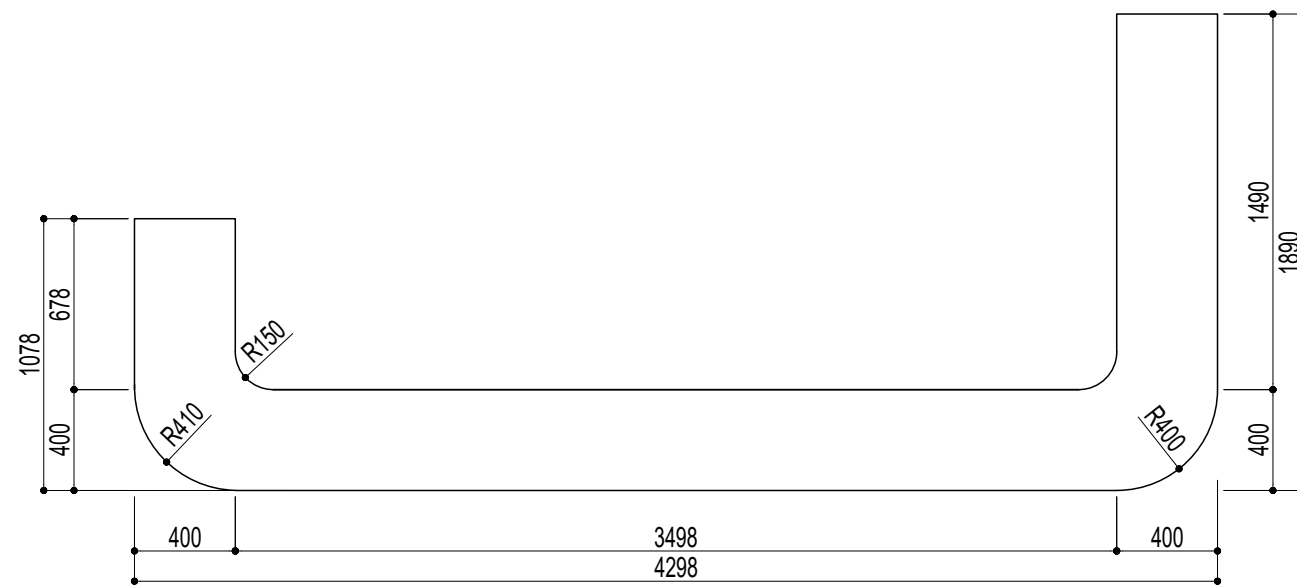
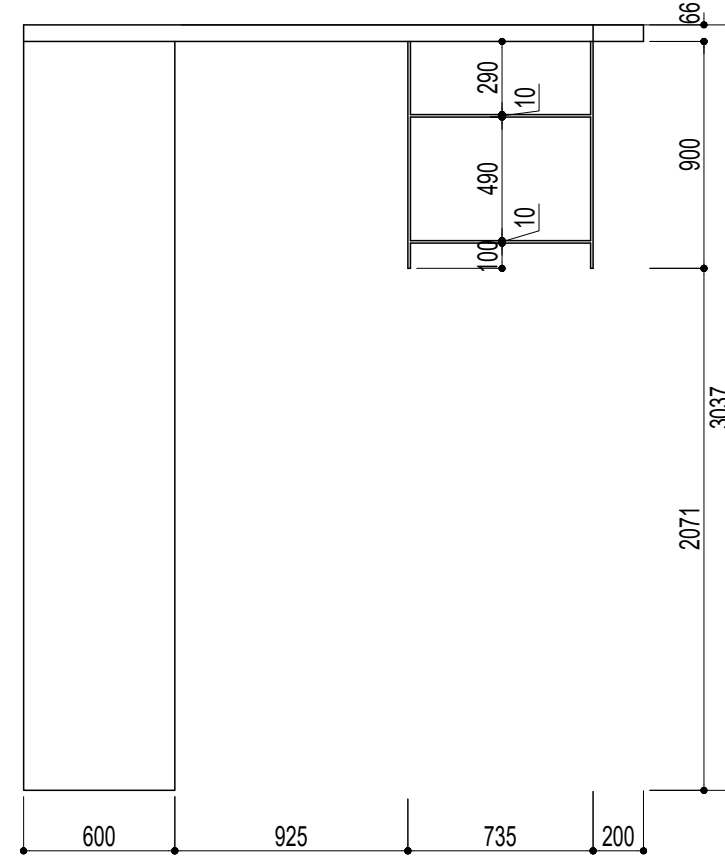
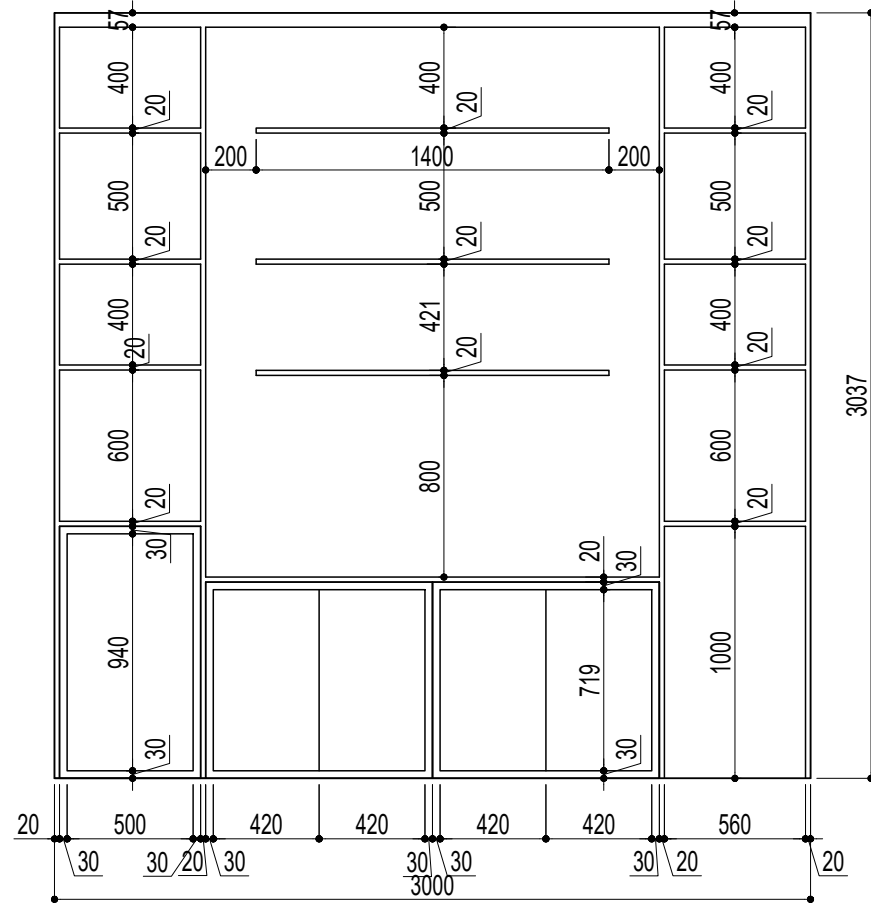

ARCHITECTURE & INTERIOR DESIGN
Phone: +976 99096701, +976 99191496
info@LUNARTE.mn, www.LUNARTE.mn,
www.facebook.com/LUNARTELLC.mn

ТӨСЛИЙН НЭР:
"ГАН ЗАМ" RESTAURANT AND LOUNGE
ИНТЕРЬЕРИЙН ЗУРАГ

ЗАХИАЛАГЧ:
"Ж.БАДАМХОРОЛ"

БАТАЛСАН: /Ж.БАДАМХОРОЛ/

ЗУРГИЙН НЭР:
ХЭСЭГЛЭЛ

ЗУРГИЙН ӨӨРЧЛӨЛТ:

| № | ТАЙЛБАР | ОГНОО |
|---|---------|-------|
| 1 | | |
| 2 | | |
| 3 | | |
| 4 | | |

ЗУРГИЙГ:
ХУУДАСТАЙ ХАМТАТТАН ҮЗЭЭ ҮҮ.

БАТАЛСАН: /Н.ГАНХҮРЭЛ/

ШАЛГАСАН: /Н.САРАНГУА /

ДИЗАЙНЕР: /Н.САРАНГУА /

ГҮЙЦЭТГЭСЭН: /Э.САРУУЛЗАЯА /

ТАНИХ ТЭМДЭГ:

| | |
|---------------|------------|
| ОН/САР/ӨДӨР: | 2024/06/25 |
| ЗУРГИЙН ШИФР: | L10/6.2024 |
| МАСШТАБ: | M1:30 |
| ХЭМЖЭЭ | ХУУДАС: |
| A3 | 23 |
| | 45 |

ТӨСЛИЙН НЭР:
 "ГАН ЗАМ" RESTAURANT AND LOUNGE
 ИНТЕРЬЕРИЙН ЗУРАГ

ЗАХИАЛАГЧ:
 "Ж.БАДАМХОРОЛ"

БАТАЛСАН: /Ж.БАДАМХОРОЛ/

ЗУРГИЙН НЭР:
 ХЭСЭГЛЭЛ

ЗУРГИЙН ӨӨРЧЛӨЛТ:

| № | ТАЙЛБАР | ОГНОО |
|---|---------|-------|
| 1 | | |
| 2 | | |
| 3 | | |
| 4 | | |

ЗУРГИЙГ _____
 ХУУДАСТАЙ ХАМТАТГАН ҮЗЭЭ ҮҮ.

БАТАЛСАН: /Н.ГАНХҮРЭЛ/

ШАЛГАСАН: /Н.САРАНГУА /

ДИЗАЙНЕР: /Н.САРАНГУА /

ГҮЙЦЭТГЭСЭН: /Э.САРУУЛЗАЯА /

ТАНИХ ТЭМДЭГ:

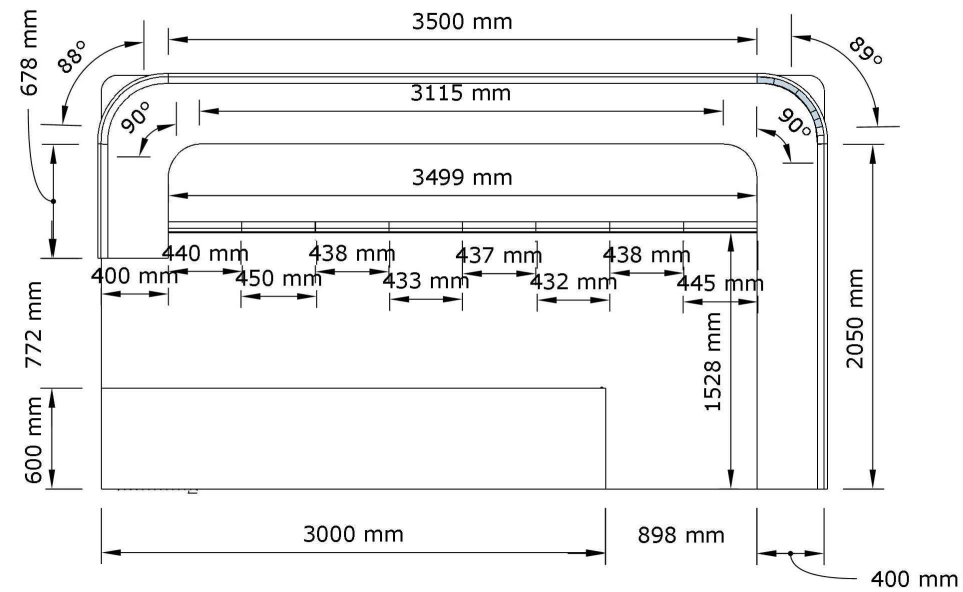
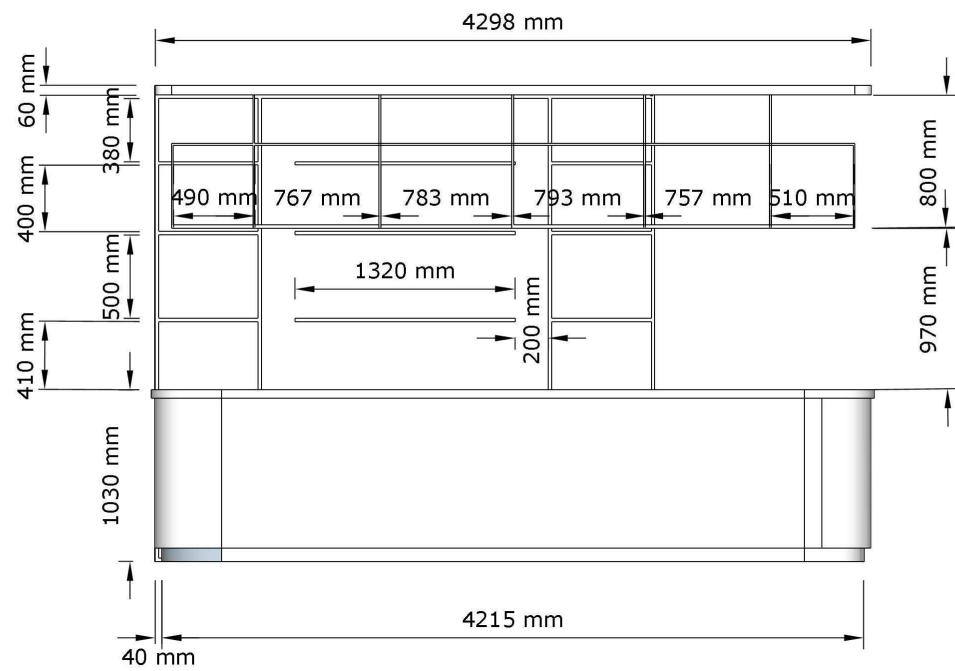
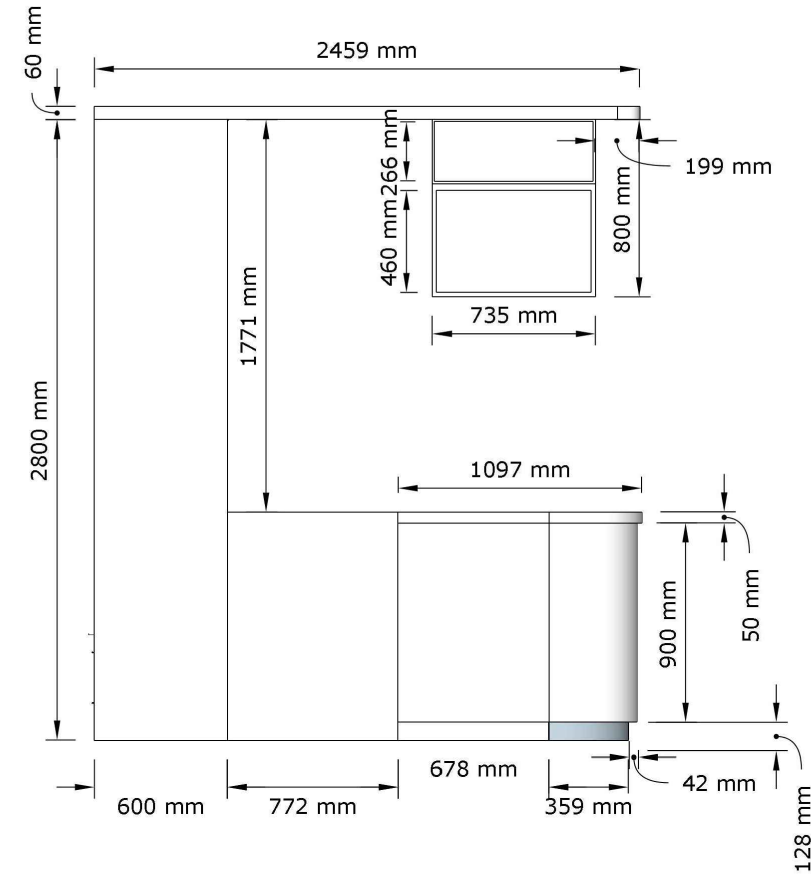
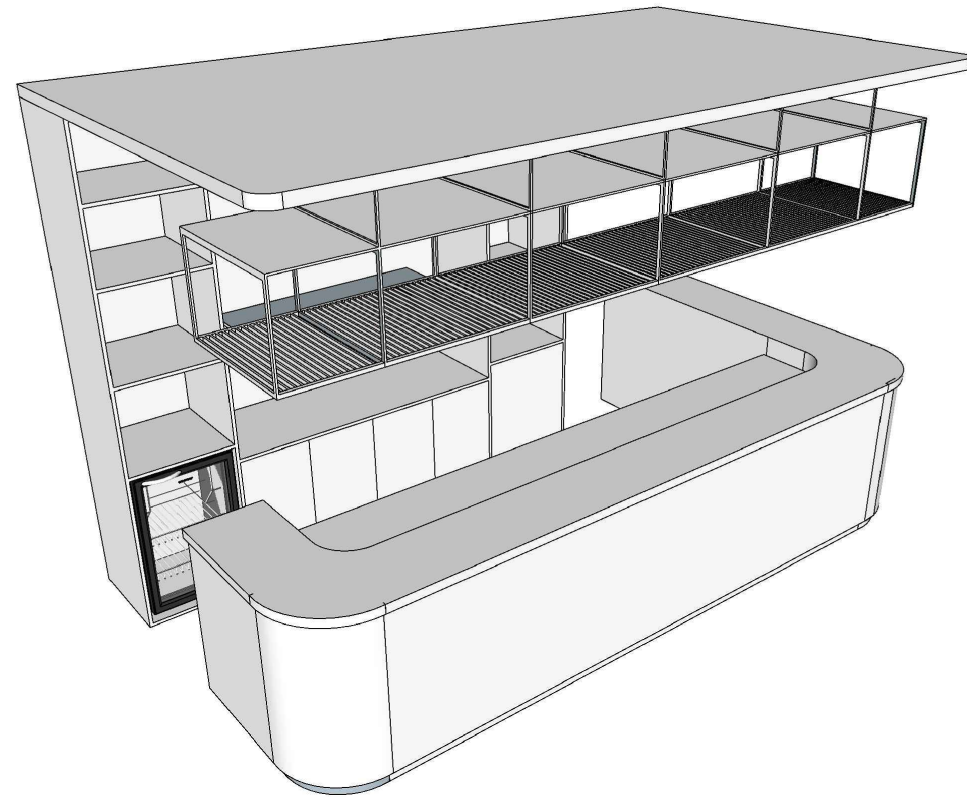

| | |
|---------------|------------|
| ОН/САР/ӨДӨР: | 2024/06/25 |
| ЗУРГИЙН ШИФР: | L10/6.2024 |
| МАСШТАБ: | M1:30 |
| ХЭМЖЭЭ | ХУУДАС: |
| A3 | 24 |
| | 45 |

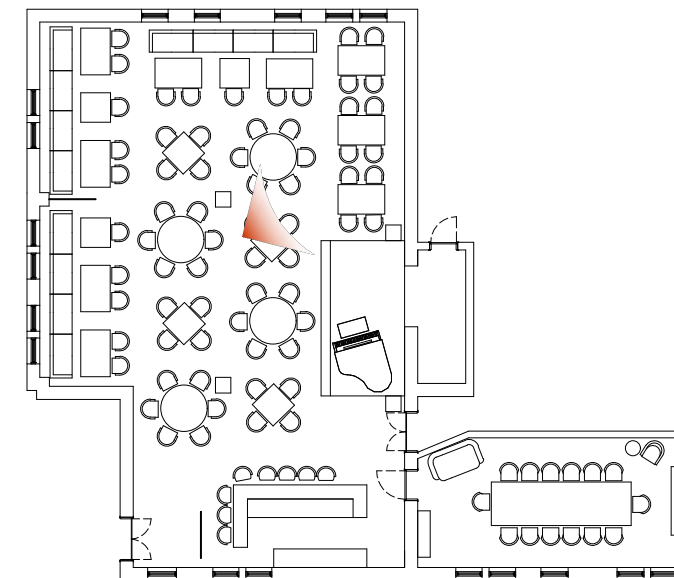
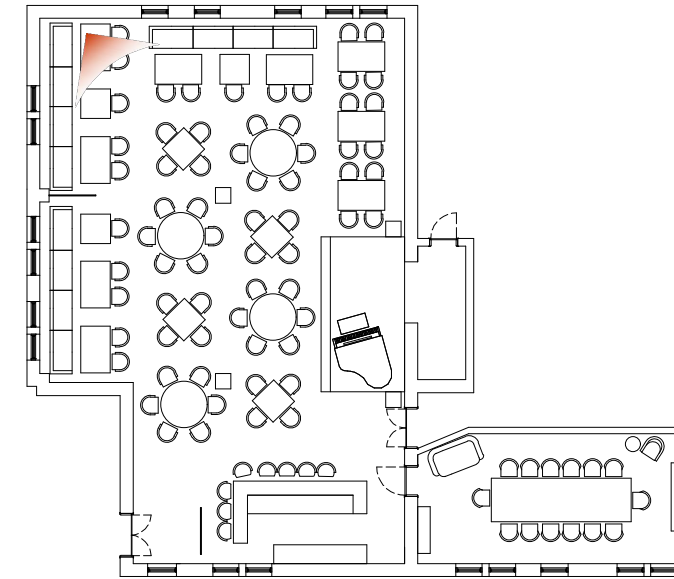

ТӨСЛИЙН НЭР:
"ГАН ЗАМ" RESTAURANT AND LOUNGE
 ИНТЕРЬЕРИЙН ЗУРАГ

ЗАХИАЛАГЧ:
"Ж.БАДАМХОРОЛ"
 БАТАЛСАН: /Ж.БАДАМХОРОЛ/

ЗУРГИЙН НЭР:
ХАРАГДАХ БАЙДАЛ

ЗУРГИЙН ӨӨРЧЛӨЛТ:

| № | ТАЙЛБАР | ОГНОО |
|---|---------|-------|
| 1 | | |
| 2 | | |
| 3 | | |
| 4 | | |

ЗУРГИЙГ _____
 ХУУДАСТАЙ ХАМТАТГАН ҮЗЭЭ ҮҮ.

БАТАЛСАН: /Н.ГАНХҮРЭЛ/
 ШАЛГАСАН: /Н.САРАНГУА/
 ДИЗАЙНЕР: /Н.САРАНГУА/
 ГҮЙЦЭТГЭСЭН: /Э.САРУУЛЗАЯА/

ТАНИХ ТЭМДЭГ:

| | |
|---------------|-------------|
| ОН/САР/ӨДӨР: | 2024/06/25 |
| ЗУРГИЙН ШИФР: | L10/06.2024 |
| МАСШТАБ: | - |
| ХЭМЖЭЭ | ХУУДАС: |
| A3 | 25 |
| | 45 |

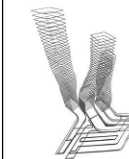
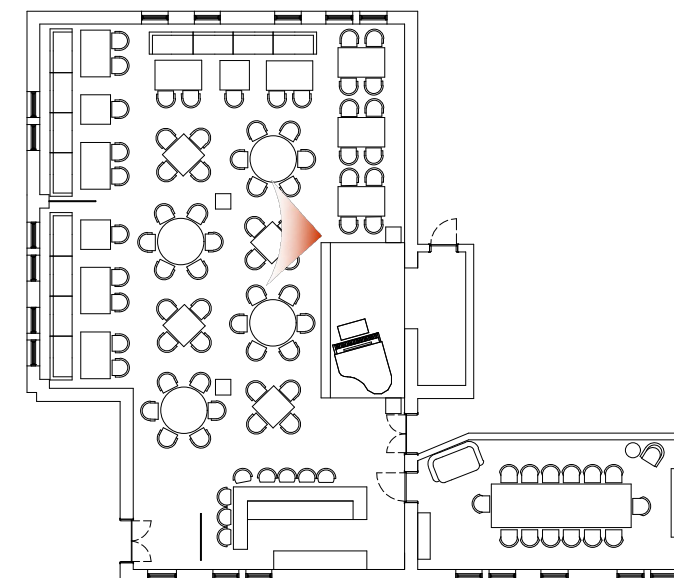
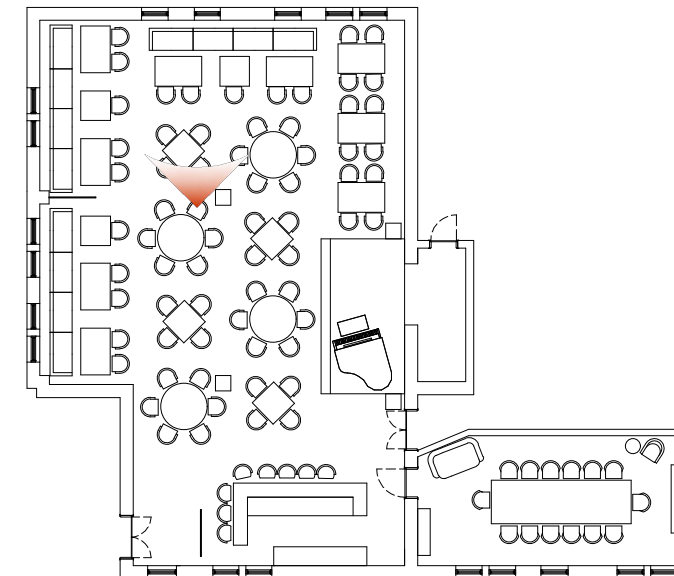

LUNARTE

ARCHITECTURE & INTERIOR DESIGN
 Phone: +976 99096701, +976 99191496
 info@LUNARTE.mn, www.LUNARTE.mn,
 www.facebook.com/LUNARTELLC.mn

ТӨСЛИЙН НЭР:
 "ГАН ЗАМ" RESTAURANT AND LOUNGE
 ИНТЕРЬЕРИЙН ЗУРАГ

ЗАХИАЛАГЧ:
 "Ж.БАДАМХОРОЛ"

БАТАЛСАН: /Ж.БАДАМХОРОЛ/

ЗУРГИЙН НЭР:
 ХАРАГДАХ БАЙДАЛ

ЗУРГИЙН ӨӨРЧЛӨЛТ:

| № | ТАЙЛБАР | ОГНОО |
|---|---------|-------|
| 1 | | |
| 2 | | |
| 3 | | |
| 4 | | |

ЗУРГИЙГ _____
 ХУУДАСТАЙ ХАМТАТГАН ҮЗЭЭ ҮҮ.

БАТАЛСАН: /Н.ГАНХҮРЭЛ/

ШАЛГАСАН: /Н.САРАНГУА /

ДИЗАЙНЕР: /Н.САРАНГУА /

ГҮЙЦЭТГЭСЭН: /Э.САРУУЛЗАЯА /

ТАНИХ ТЭМДЭГ:

ОН/САР/ӨДӨР: 2024/06/25

ЗУРГИЙН ШИФР: L10/06.2024

МАСШТАБ: -

ХЭМЖЭЭ ХУУДАС: БҮХ ХУУДАС:

A3 26 45

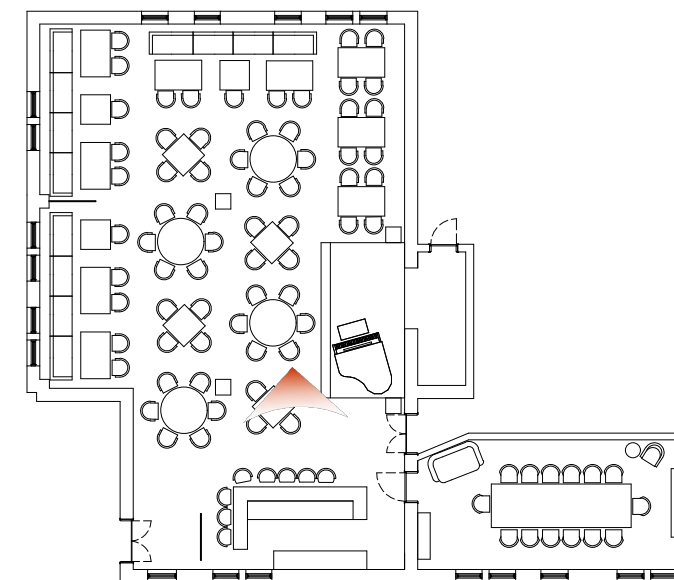
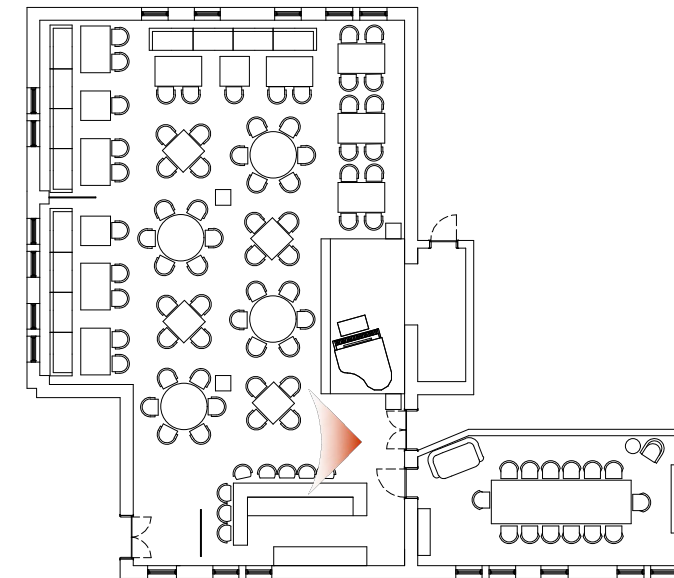

LUNARTE

ARCHITECTURE & INTERIOR DESIGN
 Phone: +976 99096701, +976 99191496
 info@LUNARTE.mn, www.LUNARTE.mn,
 www.facebook.com/LUNARTELLC.mn

ТӨСЛИЙН НЭР:
 "ТАН ЗАМ" RESTAURANT AND LOUNGE
 ИНТЕРЬЕРИЙН ЗУРАГ

ЗАХИАЛАГЧ:
 "Ж.БАДАМХОРОЛ"

БАТАЛСАН: /Ж.БАДАМХОРОЛ/

ЗУРГИЙН НЭР:
 ХАРАГДАХ БАЙДАЛ

ЗУРГИЙН ӨӨРЧЛӨЛТ:

| № | ТАЙЛБАР | ОГНОО |
|---|---------|-------|
| 1 | | |
| 2 | | |
| 3 | | |
| 4 | | |

ЗУРГИЙГ
 ХУУДАСТАЙ ХАМТАТГАН ҮЗЭЭ ҮҮ.

БАТАЛСАН: /Н.ГАНХҮРЭЛ/

ШАЛГАСАН: /Н.САРАНГУА /

ДИЗАЙНЕР: /Н.САРАНГУА /

ГҮЙЦЭТГЭСЭН: /Э.САРУУЛЗАЯА /

ТАНИХ ТЭМДЭГ:

ОН/САР/ӨДӨР: 2024/06/25

ЗУРГИЙН ШИФР: L10/06.2024

МАСШТАБ: -

ХЭМЖЭЭ ХУУДАС: БҮХ ХУУДАС:

A3 27 45

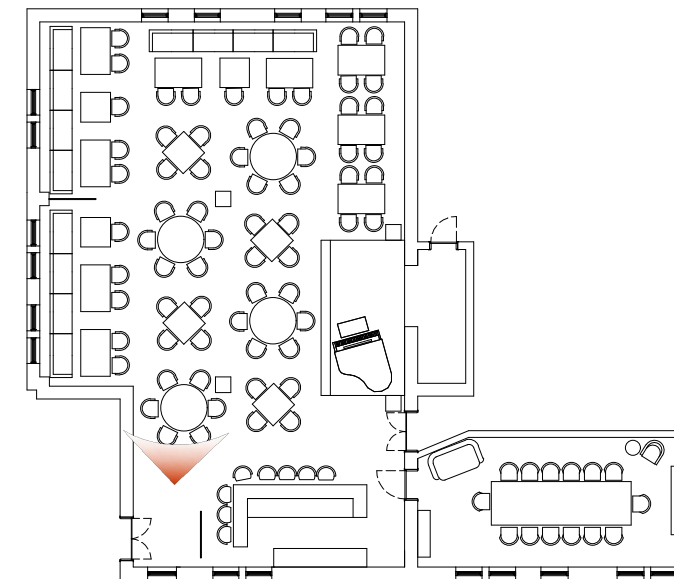
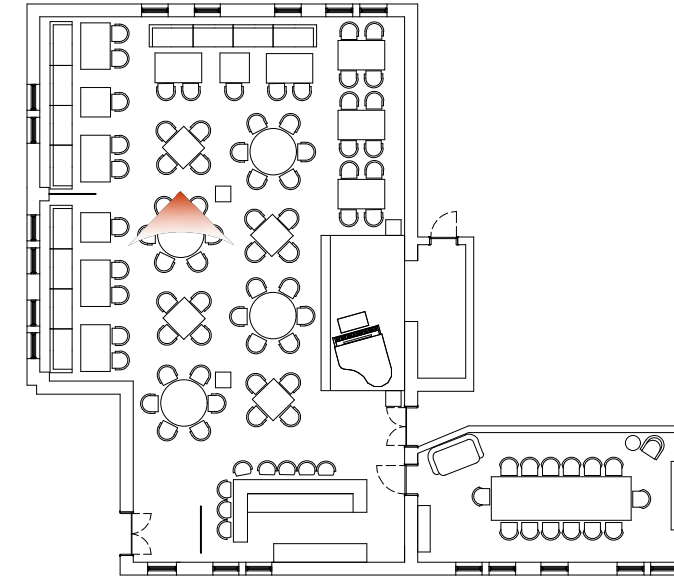

ТӨСЛИЙН НЭР:
"ТАН ЗАМ" RESTAURANT AND LOUNGE
 ИНТЕРЬЕРИЙН ЗУРАГ

ЗАХИАЛАГЧ:
"Ж.БАДАМХОРОЛ"
 БАТАЛСАН: /Ж.БАДАМХОРОЛ/

ЗУРГИЙН НЭР:
ХАРАГДАХ БАЙДАЛ

ЗУРГИЙН ӨӨРЧЛӨЛТ:

| № | ТАЙЛБАР | ОГНОО |
|---|---------|-------|
| 1 | | |
| 2 | | |
| 3 | | |
| 4 | | |

ЗУРГИЙГ _____
 ХУУДАСТАЙ ХАМТАТГАН ҮЗНЭ ҮҮ.

БАТАЛСАН: /Н.ГАНХҮРЭЛ/

ШАЛГАСАН: /Н.САРАНГУА /

ДИЗАЙНЕР: /Н.САРАНГУА /

ГҮЙЦЭТГЭСЭН: /Э.САРУУЛЗАЯА /

ТАНИХ ТЭМДЭГ:

| | |
|---------------|-------------|
| ОН/САР/ӨДӨР: | 2024/06/25 |
| ЗУРГИЙН ШИФР: | L10/06.2024 |
| МАСШТАБ: | - |
| ХЭМЖЭЭ | ХУУДАС: |
| A3 | 28 |
| | 45 |

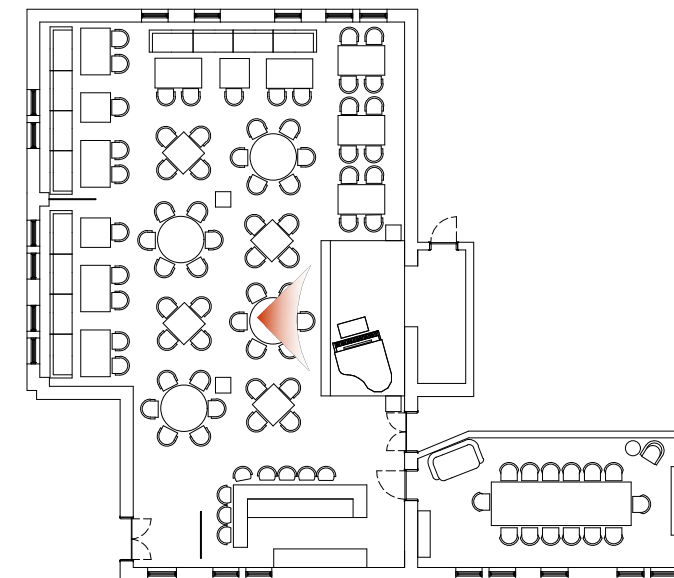
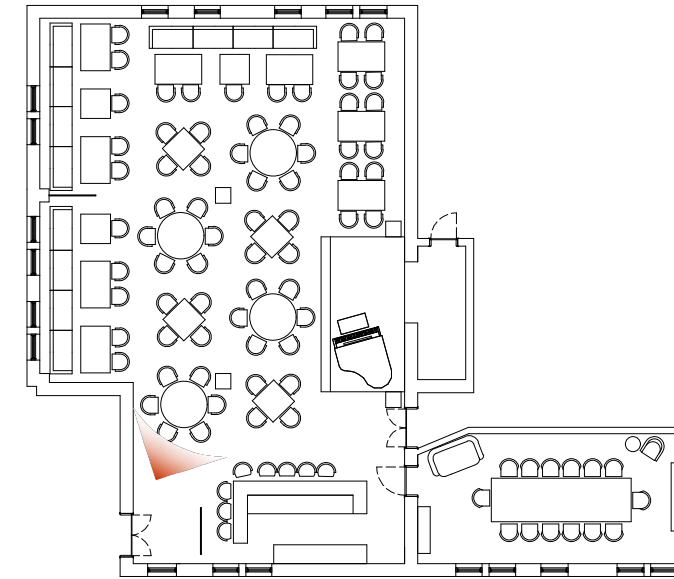

ARCHITECTURE & INTERIOR DESIGN
 Phone: +976 99096701, +976 99191496
 info@LUNARTE.mn, www.LUNARTE.mn,
 www.facebook.com/LUNARTELLC.mn

ТӨСЛИЙН НЭР:
 "ГАН ЗАМ" RESTAURANT AND LOUNGE
 ИНТЕРЬЕРИЙН ЗУРАГ

ЗАХИАЛАГЧ:
 "Ж.БАДАМХОРОЛ"

БАТАЛСАН: /Ж.БАДАМХОРОЛ/

ЗУРГИЙН НЭР:
 ХАРАГДАХ БАЙДАЛ

ЗУРГИЙН ӨӨРЧЛӨЛТ:

| № | ТАЙЛБАР | ОГНОО |
|---|---------|-------|
| 1 | | |
| 2 | | |
| 3 | | |
| 4 | | |

ЗУРГИЙГ _____
 ХУУДАСТАЙ ХАМТАТГАН ҮЗЭН ҮҮ.

БАТАЛСАН: /Н.ГАНХҮРЭЛ/

ШАЛГАСАН: /Н.САРАНГУА /

ДИЗАЙНЕР: /Н.САРАНГУА /

ГҮЙЦЭТГЭСЭН: /Э.САРУУЛЗАЯА /

ТАНИХ ТЭМДЭГ:

| | |
|---------------|-------------|
| ОН/САР/ӨДӨР: | 2024/06/25 |
| ЗУРГИЙН ШИФР: | L10/06.2024 |
| МАСШТАБ: | - |
| ХЭМЖЭЭ | ХУУДАС: |
| A3 | 29 |
| | БҮХ ХУУДАС: |
| | 45 |

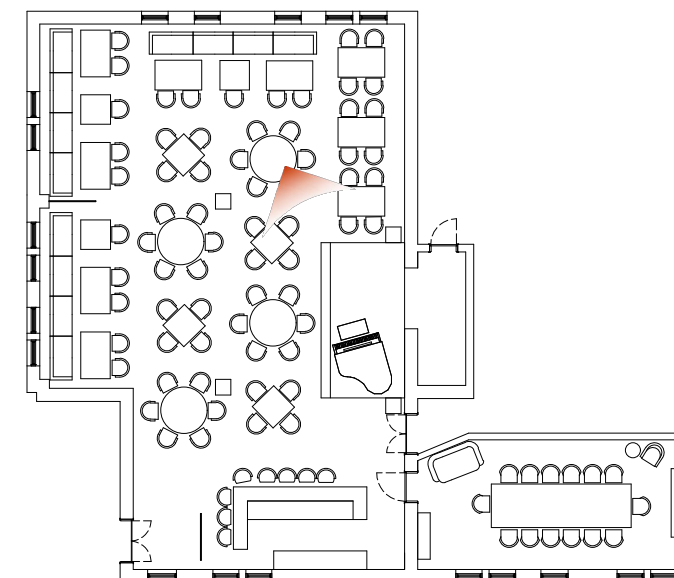
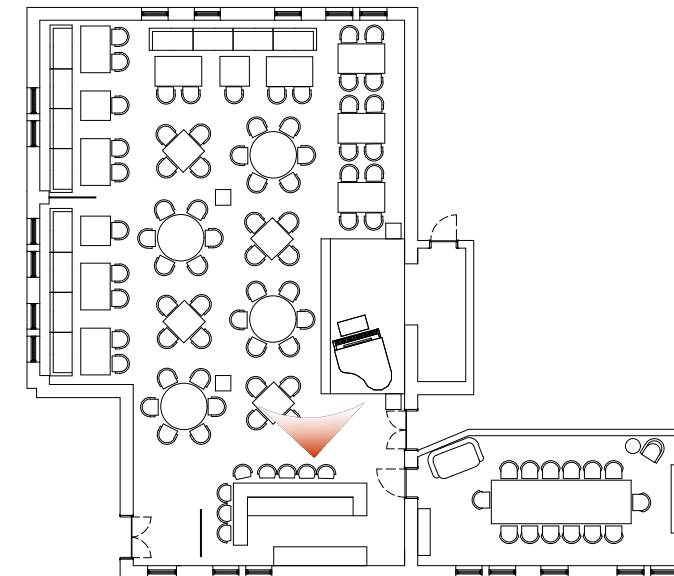

LUNARTE

ARCHITECTURE & INTERIOR DESIGN
 Phone: +976 99096701, +976 99191496
 info@LUNARTE.mn, www.LUNARTE.mn,
 www.facebook.com/LUNARTELLC.mn

ТӨСЛИЙН НЭР:
 "ГАН ЗАМ" RESTAURANT AND LOUNGE
 ИНТЕРЬЕРИЙН ЗУРАГ

ЗАХИАЛАГЧ:
 "Ж.БАДАМХОРОЛ"

БАТАЛСАН: /Ж.БАДАМХОРОЛ/

ЗУРГИЙН НЭР:
 ХАРАГДАХ БАЙДАЛ

ЗУРГИЙН ӨӨРЧЛӨЛТ:

| № | ТАЙЛБАР | ОГНОО |
|---|---------|-------|
| 1 | | |
| 2 | | |
| 3 | | |
| 4 | | |

ЗУРГИЙГ _____
 ХУУДАСТАЙ ХАМТАТГАН ҮЗЭН ҮҮ.

БАТАЛСАН: /Н.ГАНХҮРЭЛ/

ШАЛГАСАН: /Н.САРАНГУА /

ДИЗАЙНЕР: /Н.САРАНГУА /

ГҮЙЦЭТГЭСЭН: /Э.САРУУЛЗАЯА /

ТАНИХ ТЭМДЭГ:

ОН/САР/ӨДӨР: 2024/06/25

ЗУРГИЙН ШИФР: L10/06.2024

МАСШТАБ: -

ХЭМЖЭЭ ХУУДАС: БҮХ ХУУДАС:

A3 30 45

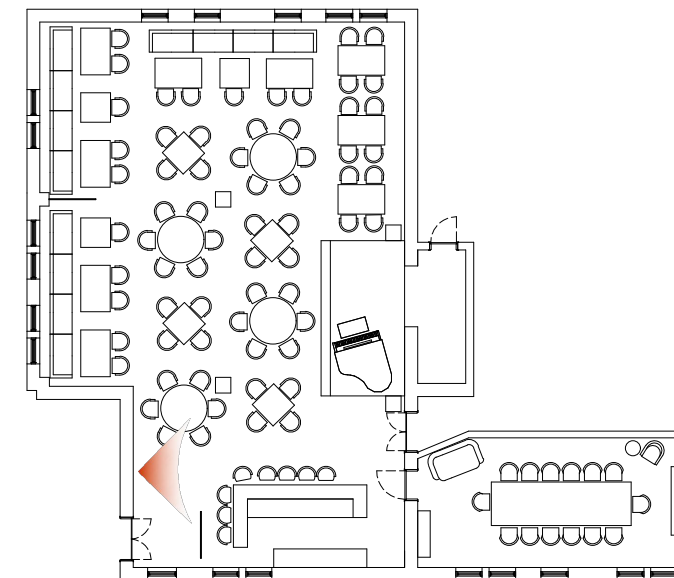
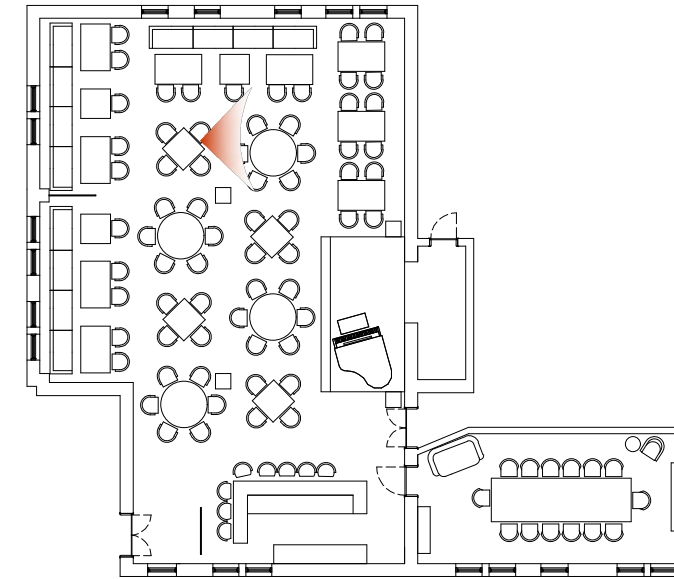

ARCHITECTURE & INTERIOR DESIGN
 Phone: +976 99096701, +976 99191496
 info@LUNARTE.mn, www.LUNARTE.mn,
 www.facebook.com/LUNARTELLC.mn

ТӨСЛИЙН НЭР:
 "ТАН ЗАМ" RESTAURANT AND LOUNGE
 ИНТЕРЬЕРИЙН ЗУРАГ

ЗАХИАЛАГЧ:
 "Ж.БАДАМХОРОЛ"

БАТАЛСАН: /Ж.БАДАМХОРОЛ/

ЗУРГИЙН НЭР:
 ХАРАГДАХ БАЙДАЛ

ЗУРГИЙН ӨӨРЧЛӨЛТ:

| № | ТАЙЛБАР | ОГНОО |
|---|---------|-------|
| 1 | | |
| 2 | | |
| 3 | | |
| 4 | | |

ЗУРГИЙГ _____
 ХУУДАСТАЙ ХАМТАТГАН ҮЗНЭ ҮҮ.

БАТАЛСАН: /Н.ГАНХҮРЭЛ/

ШАЛГАСАН: /Н.САРАНГУА /

ДИЗАЙНЕР: /Н.САРАНГУА /

ГҮЙЦЭТГЭСЭН: /Э.САРУУЛЗАЯА /

ТАНИХ ТЭМДЭГ:

| | | |
|---------------|-------------|-------------|
| ОН/САР/ӨДӨР: | 2024/06/25 | |
| ЗУРГИЙН ШИФР: | L10/06.2024 | |
| МАСШТАБ: | - | |
| ХЭМЖЭЭ | ХУУДАС: | БҮХ ХУУДАС: |
| A3 | 31 | 45 |

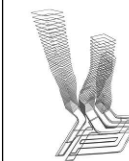
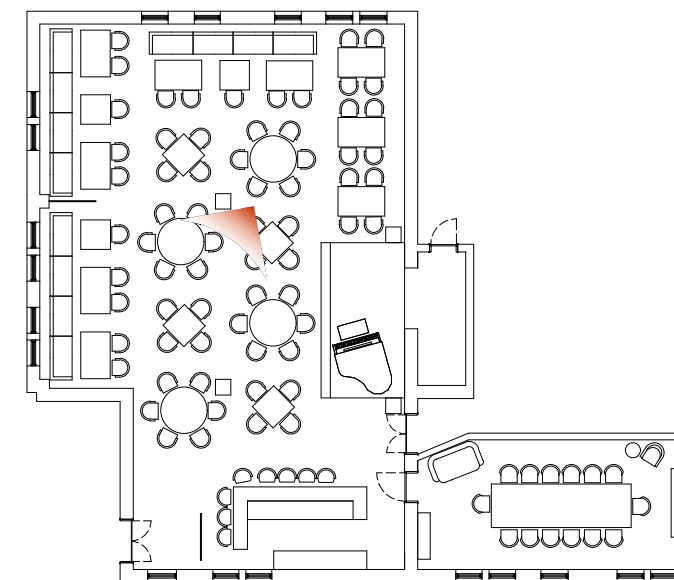
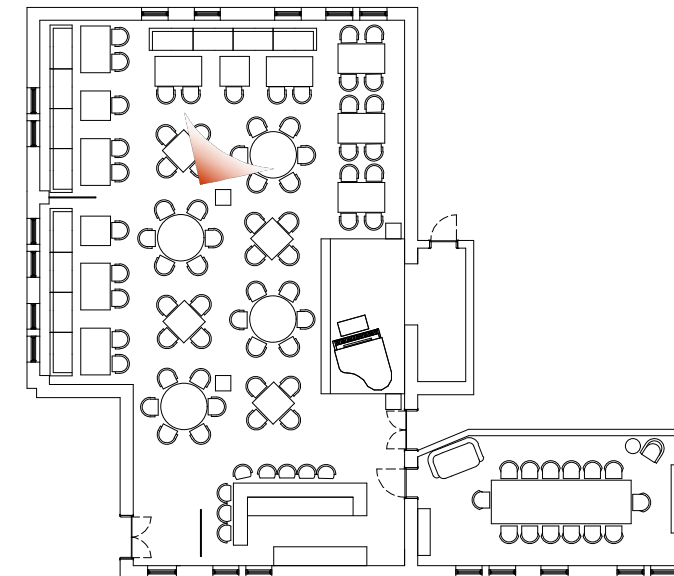
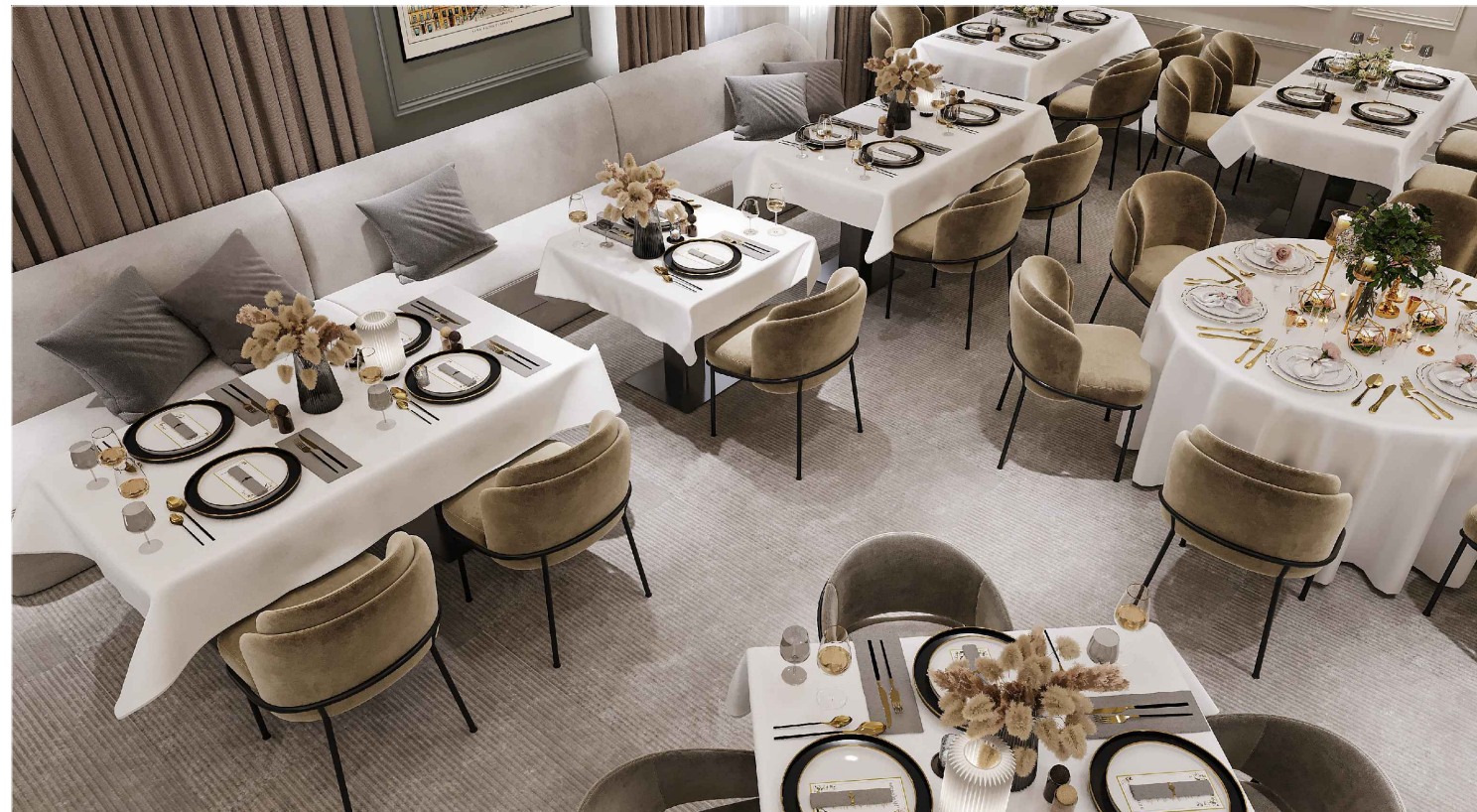

LUNARTE

ARCHITECTURE & INTERIOR DESIGN
 Phone: +976 99096701, +976 99191496
 info@LUNARTE.mn, www.LUNARTE.mn,
 www.facebook.com/LUNARTELLC.mn

ТӨСЛИЙН НЭР:

"ГАН ЗАМ" RESTAURANT AND LOUNGE
 ИНТЕРЬЕРИЙН ЗУРАГ

ЗАХИАЛАГЧ:

"Ж.БАДАМХОРОЛ"

БАТАЛСАН: /Ж.БАДАМХОРОЛ/

ЗУРГИЙН НЭР:

ХАРАГДАХ БАЙДАЛ

ЗУРГИЙН ӨӨРЧЛӨЛТ:

| № | ТАЙЛБАР | ОГНОО |
|---|---------|-------|
| 1 | | |
| 2 | | |
| 3 | | |
| 4 | | |

ЗУРГИЙГ _____
 ХУУДАСТАЙ ХАМТАТГАН ҮЗЭГ ҮҮ.

БАТАЛСАН: /Н.ГАНХҮРЭЛ/

ШАЛГАСАН: /Н.САРАНГУА /

ДИЗАЙНЕР: /Н.САРАНГУА /

ГҮЙЦЭТГЭСЭН: /Э.САРУУЛЗАЯА /

ТАНИХ ТЭМДЭГ:

ОН/САР/ӨДӨР: 2024/06/25

ЗУРГИЙН ШИФР: L10/06.2024

МАСШТАБ: -

ХЭМЖЭЭ ХУУДАС: БҮХ ХУУДАС:

A3 32 45

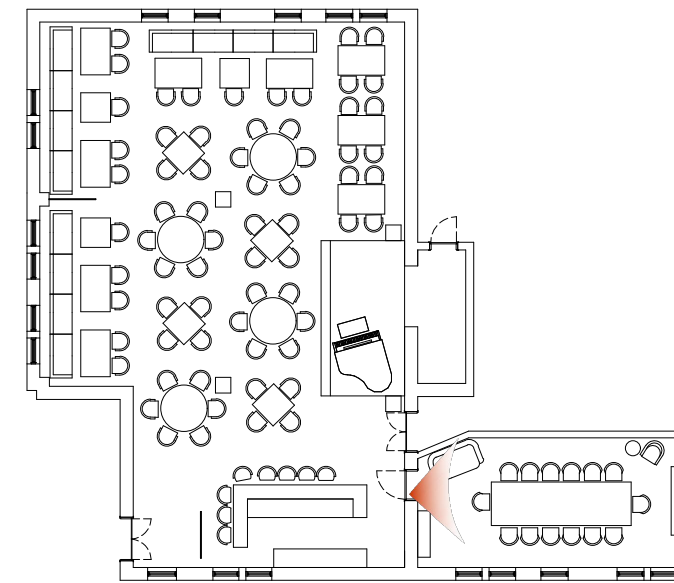
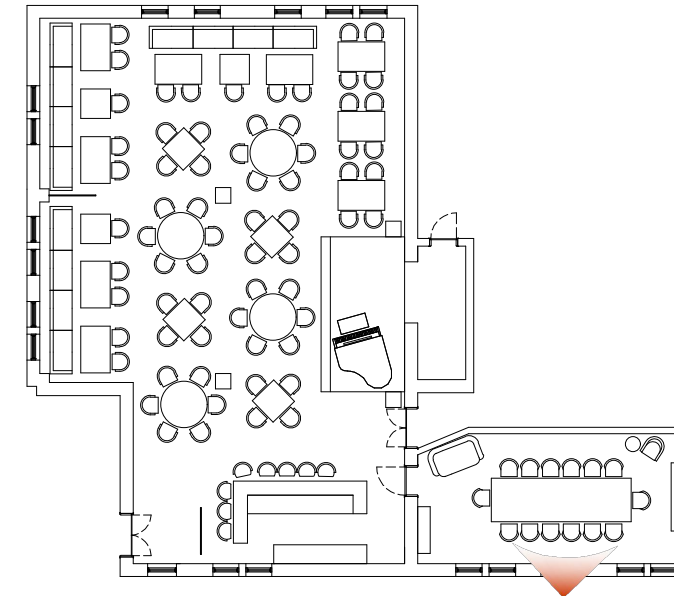

ARCHITECTURE & INTERIOR DESIGN
 Phone: +976 99096701, +976 99191496
 info@LUNARTE.mn, www.LUNARTE.mn,
 www.facebook.com/LUNARTELLC.mn

ТӨСЛИЙН НЭР:
 "ГАН ЗАМ" RESTAURANT AND LOUNGE
 ИНТЕРЬЕРИЙН ЗУРАГ

ЗАХИАЛАГЧ:
 "Ж.БАДАМХОРОЛ"

БАТАЛСАН: /Ж.БАДАМХОРОЛ/

ЗУРГИЙН НЭР:
 ХАРАГДАХ БАЙДАЛ

ЗУРГИЙН ӨӨРЧЛӨЛТ:

| № | ТАЙЛБАР | ОГНОО |
|---|---------|-------|
| 1 | | |
| 2 | | |
| 3 | | |
| 4 | | |

ЗУРГИЙГ
 ХУДАСТАЙ ХАМТАТГАН ҮЗЭГ ҮҮ.

БАТАЛСАН: /Н.ГАНХҮРЭЛ/

ШАЛГАСАН: /Н.САРАНГУА /

ДИЗАЙНЕР: /Н.САРАНГУА /

ГҮЙЦЭТГЭСЭН: /Э.САРУУЛЗАЯА /

ТАНИХ ТЭМДЭГ:

| | |
|---------------|-------------|
| ОН/САР/ӨДӨР: | 2024/06/25 |
| ЗУРГИЙН ШИФР: | L10/06.2024 |
| МАСШТАБ: | - |
| ХЭМЖЭЭ | ХУУДАС: |
| A3 | 33 |
| | БҮХ ХУУДАС: |
| | 45 |

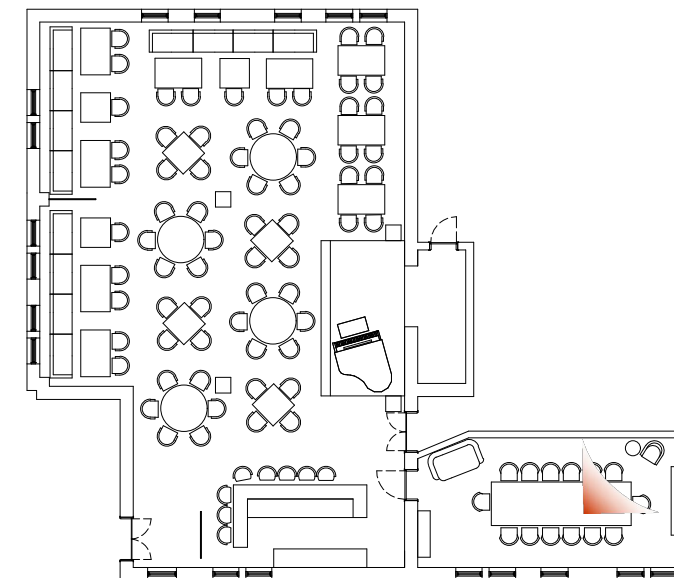
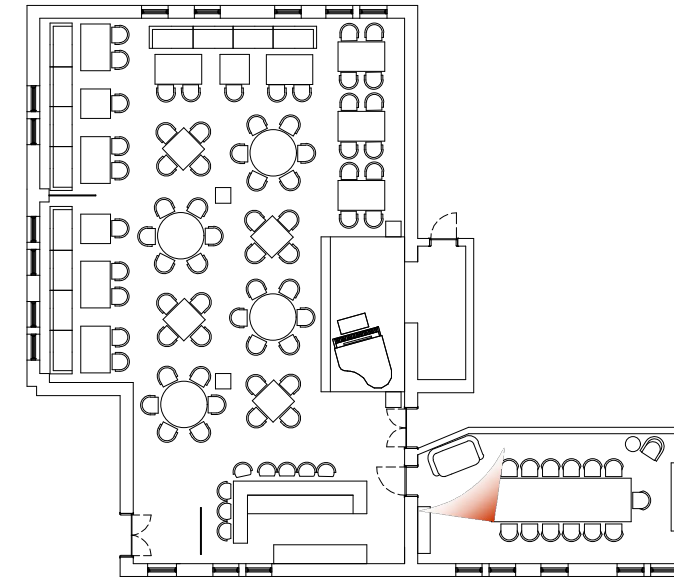
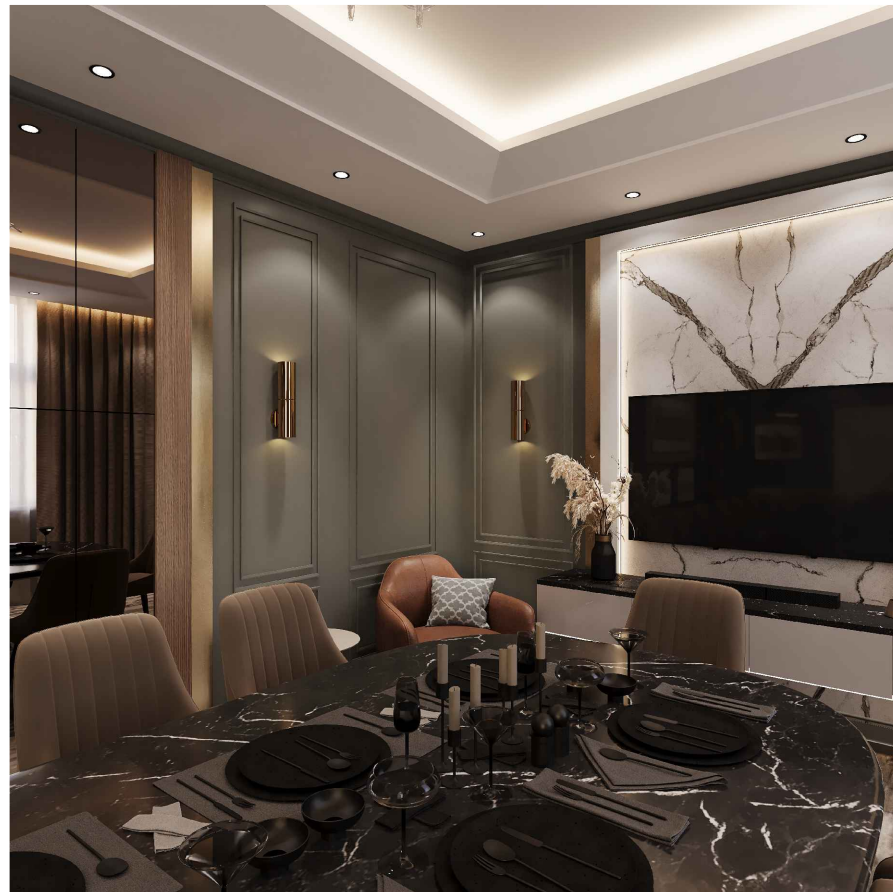

ARCHITECTURE & INTERIOR DESIGN
 Phone: +976 99096701, +976 99191496
 info@LUNARTE.mn, www.LUNARTE.mn,
 www.facebook.com/LUNARTELLC.mn

ТӨСЛИЙН НЭР:
"ГАН ЗАМ" RESTAURANT AND LOUNGE
 ИНТЕРЬЕРИЙН ЗУРАГ

ЗАХИАЛАГЧ:
"Ж.БАДАМХОРОЛ"

БАТАЛСАН: /Ж.БАДАМХОРОЛ/

ЗУРГИЙН НЭР:
ХАРАГДАХ БАЙДАЛ

ЗУРГИЙН ӨӨРЧЛӨЛТ:

| № | ТАЙЛБАР | ОГНОО |
|---|---------|-------|
| 1 | | |
| 2 | | |
| 3 | | |
| 4 | | |

ЗУРГИЙГ _____
 ХУУДАСТАЙ ХАМТАТГАН ҮЗЭЭ ҮҮ.

БАТАЛСАН: /Н.ГАНХҮРЭЛ/

ШАЛГАСАН: /Н.САРАНГУА /

ДИЗАЙНЕР: /Н.САРАНГУА /

ГҮЙЦЭТГЭСЭН: /Э.САРУУЛЗАЯА /

ТАНИХ ТЭМДЭГ:

| | | |
|---------------|-------------|-------------|
| ОН/САР/ӨДӨР: | 2024/06/25 | |
| ЗУРГИЙН ШИФР: | L10/06.2024 | |
| МАСШТАБ: | - | |
| ХЭМЖЭЭ | ХУУДАС: | БҮХ ХУУДАС: |
| A3 | 34 | 45 |

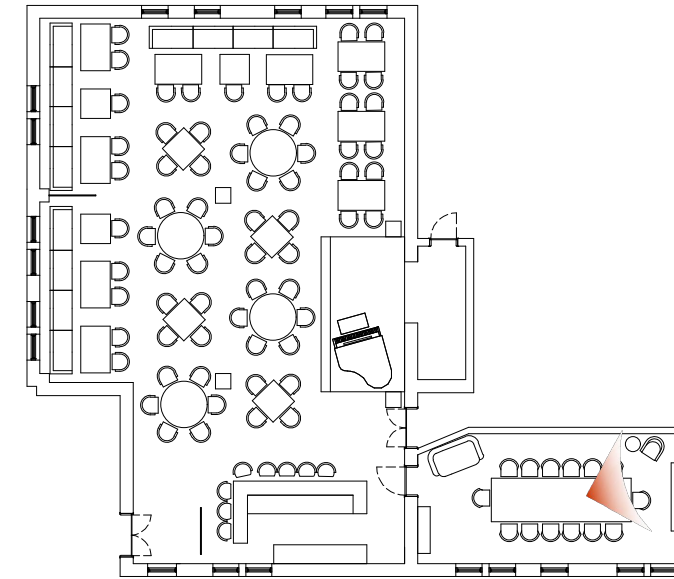

ТӨСЛИЙН НЭР:
"ТАН ЗАМ" RESTAURANT AND LOUNGE
 ИНТЕРЬЕРИЙН ЗУРАГ

ЗАХИАЛАГЧ:
"Ж.БАДАМХОРОЛ"
 БАТАЛСАН: /Ж.БАДАМХОРОЛ/

ЗУРГИЙН НЭР:
ХАРАГДАХ БАЙДАЛ

ЗУРГИЙН ӨӨРЧЛӨЛТ:

| № | ТАЙЛБАР | ОГНОО |
|---|---------|-------|
| 1 | | |
| 2 | | |
| 3 | | |
| 4 | | |

ЗУРГИЙГ _____
 ХУУДАСТАЙ ХАМТАТГАН ҮЗНЭ ҮҮ.
 БАТАЛСАН: /Н.ГАНХҮРЭЛ/
 ШАЛГАСАН: /Н.САРАНГУА/
 ДИЗАЙНЕР: /Н.САРАНГУА/
 ГҮЙЦЭТГЭСЭН: /Э.САРУУЛЗАЯА/

ТАНИХ ТЭМДЭГ:

| | |
|---------------|-------------|
| ОН/САР/ӨДӨР: | 2024/06/25 |
| ЗУРГИЙН ШИФР: | L10/06.2024 |
| МАСШТАБ: | - |
| ХЭМЖЭЭ | ХУУДАС: |
| A3 | 35 45 |

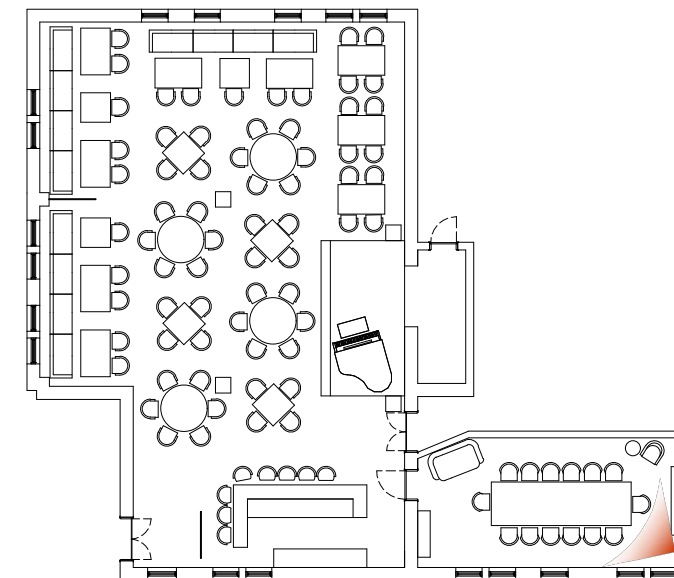

ХАНЫН МАТЕРИАЛЫН ТҮҮВЭР

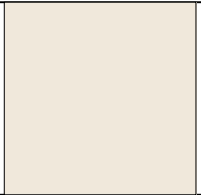
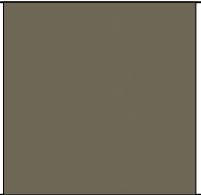
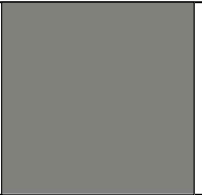
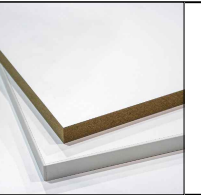
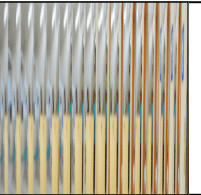
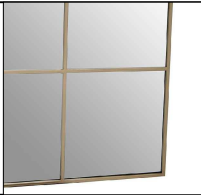
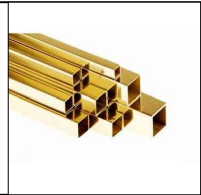
| № | 1 | 2 | 3 | 4 | 5 | 6 | 7 |
|-------------------|---|--|---|---|---|---|---|
| Төрөл, тайлбар | XA-1 Ханын будаг | XA-2 Ханын будаг | XA-3 Ханын будаг | CNC-X CNC хавтан | Ц-1 Хээтэй шил | XY-1 Хүрээ | XY-2 Хүрээ |
| Өнгө | BEIGE | GREEN | GREY | WHITE | GLASS | GOLD | GOLD |
| Зураг |  |  |  |  |  |  |  |
| Өрөөний нэр | талбай / м2 | талбай / м2 | талбай / м2 | талбай / м2 | талбай / м2 | талбай / м2 | талбай / м2 |
| 1. Заал | 65.27 | 60.47 | --- | 23.26 | 7.88 | 0.39 | 0.94 |
| 2. ВИП өрөө | --- | --- | 40.74 | 8.81 | --- | --- | --- |
| 3. Техникийн өрөө | --- | --- | --- | --- | --- | --- | --- |
| Нийт талбай | 65.27 | 60.47 | 40.74 | 32.07 | 7.88 | 0.39 | 0.94 |

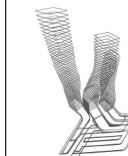

LUNARTE

ARCHITECTURE & INTERIOR DESIGN
 Phone: +976 99096701, +976 99191496
 info@LUNARTE.mn, www.LUNARTE.mn,
 www.facebook.com/LUNARTELLC.mn

ТӨСЛИЙН НЭР:
 "ГАН ЗАМ" RESTAURANT AND LOUNGE
 ИНТЕРЬЕРИЙН ЗУРАГ

ЗАХИАЛАГЧ:
 "Ж.БАДАМХОРОЛ"

БАТАЛСАН: /Ж.БАДАМХОРОЛ/

ЗУРГИЙН НЭР:
 Ханын материалын түүвэр

ЗУРГИЙН ӨӨРЧЛӨЛТ:

| № | ТАЙЛБАР | ОГНОО |
|---|---------|-------|
| 1 | | |
| 2 | | |
| 3 | | |
| 4 | | |

ЗУРГИЙГ _____
 ХУУДАСТАЙ ХАМТАТГАН ҮГЭЭ ҮҮ.

БАТАЛСАН: /Н.ГАНХҮРЭЛ/

ШАЛГАСАН: /Н.САРАНГУА /

ДИЗАЙНЕР: /Н.САРАНГУА /

ГҮЙЦЭТГЭСЭН: /Э.САРУУЛЗАЯА /

ТАНИХ ТЭМДЭГ:

ОН/САР/ӨДӨР: 2024/06/25

ЗУРГИЙН ШИФР: L10/06.2024

МАСШТАБ: -

ХЭМЖЭЭ ХУУДАС: БҮХ ХУУДАС:

A3 36 45

Ханын материалын түүвэр

| 8 | 9 | 10 | 11 | 12 | 13 | 14 | 15 |
|---|---|---|---|---|---|---|---|
| T-1 Толь | H-1 Нерж | П-1 Плита | П-2 Плита | PEK Рек | X-1 Хавтан | X-2 Хавтан | XX-1 Хананы хүрээ |
| GREY | GOLD | BLACK | WHITE | BEIGE | BEIGE | WHITE | WHITE |
|  |  |  |  |  |  |  |  |
| талбай / м2 | талбай / м2 | талбай / м2 | талбай / м2 | талбай / м2 | талбай / м2 | талбай / м2 | урт / м |
| 5.84 | --- | --- | --- | --- | --- | --- | 275.71 |
| 3.34 | 0.51 | 1.09 | 2.53 | 3.81 | 1.79 | 0.7 | --- |
| --- | --- | --- | --- | --- | --- | --- | --- |
| 9.18 | 0.51 | 1.09 | 2.53 | 3.81 | 1.79 | 0.7 | 275.71 |



LUNARTE

ARCHITECTURE & INTERIOR DESIGN
 Phone: +976 99096701, +976 99191496
 info@LUNARTE.mn, www.LUNARTE.mn,
 www.facebook.com/LUNARTELLC.mn

ТӨСЛИЙН НЭР:
 "ГАН ЗАМ" RESTAURANT AND LOUNGE
 ИНТЕРЬЕРИЙН ЗУРАГ

ЗАХИАЛАГЧ:
 "Ж.БАДАМХОРОЛ"
 БАТАЛСАН: /Ж.БАДАМХОРОЛ/

ЗУРГИЙН НЭР:
 Ханын материалын түүвэр

ЗУРГИЙН ӨӨРЧЛӨЛТ:

| № | ТАЙЛБАР | ОГНОО |
|---|---------|-------|
| 1 | | |
| 2 | | |
| 3 | | |
| 4 | | |



ЗУРГИЙГ _____
 ХУУДАСТАЙ ХАМТАТГАН ҮГЭЭ ҮҮ.

БАТАЛСАН: /Н.ГАНХҮРЭЛ/
 ШАЛГАСАН: /Н.САРАНГУА /
 ДИЗАЙНЕР: /Н.САРАНГУА /
 ГҮЙЦЭТГЭСЭН: /Э.САРУУЛЗАЯА /

ТАНИХ ТЭМДЭГ:

| | |
|---------------|-------------|
| ОН/САР/ӨДӨР: | 2024/06/25 |
| ЗУРГИЙН ШИФР: | L10/06.2024 |
| МАСШТАБ: | - |
| ХЭМЖЭЭ | ХУУДАС: |
| A3 | 37 |
| | 45 |

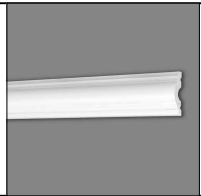
Ханын материалын түүвэр

| 16 | 17 | 18 |
|---|---|--|
| XX-2 Хананы хүрээ | TX-1 Таазны хүрээ | ШХ-1 Шалны хүрээ |
| WHITE | WHITE | WHITE |
|  |  |  |
| урт / м | урт / м | урт / м |
| --- | 47.94 | 38.46 |
| 134.25 | 24.87 | 18.74 |
| --- | --- | --- |
| 134.25 | 72.81 | 57.2 |



ARCHITECTURE & INTERIOR DESIGN
 Phone: +976 99096701, +976 99191496
 info@LUNARTE.mn, www.LUNARTE.mn,
 www.facebook.com/LUNARTELLC.mn

ТӨСЛИЙН НЭР:

"ГАН ЗАМ" RESTAURANT AND LOUNGE
 ИНТЕРЬЕРИЙН ЗУРАГ

ЗАХИАЛАГЧ:

"Ж.БАДАМХОРОЛ"

БАТАЛСАН: /Ж.БАДАМХОРОЛ/

ЗУРГИЙН НЭР:

Ханын материалын түүвэр

ЗУРГИЙН ӨӨРЧЛӨЛТ:

| № | ТАЙЛБАР | ОГНОО |
|---|---------|-------|
| 1 | | |
| 2 | | |
| 3 | | |
| 4 | | |

ЗУРГИЙГ _____
 ХУУДАСТАЙ ХАМТАТГАН ҮЗНЭ ҮҮ.

БАТАЛСАН: /Н.ГАНХҮРЭЛ/

ШАЛГАСАН: /Н.САРАНГУА /







ДИЗАЙНЕР: /Н.САРАНГУА /

ГҮЙЦЭТГЭСЭН: /Э.САРУУЛЗАЯА /

ТАНИХ ТЭМДЭГ:

| | |
|---------------|-------------|
| ОН/САР/ӨДӨР: | 2024/06/25 |
| ЗУРГИЙН ШИФР: | L10/06.2024 |
| МАСШТАБ: | - |
| ХЭМЖЭЭ | ХУУДАС: |
| A3 | БҮХ ХУУДАС: |
| 38 | 45 |

ТАВИЛГЫН ТҮҮВЭР

| Д/Д | МАРК | НЭР | ЗУРАГ | ҮЙЛДВЭРЛЭГЧ | ХОЛБООС | БАЙРШИЛ | НЭГЖ |
|-----|------|-----------------------------|--|---|---|----------|-----------|
| 1 | FU-1 | САНДАЛ |  | ХЭМЖЭЭ:580*590*830*500 | -- | Заал | 67-ШИРХЭГ |
| 2 | FU-2 | ТЕКНЫ САНДАЛ ХАГАС ДУГУЙ |  | Nena Stool by Zanotta ХЭМЖЭЭ:560*520*980 | https://www.architonic.com/en/product/zanotta-nena-stool-2293/20265952 | Заал | 8-ШИРХЭГ |
| 3 | FU-3 | САНДАЛ |  | ХЭМЖЭЭ:510*650*480 | https://www.jeta.com.tr/en/diva-stripe/ | ВИП ӨРӨӨ | 14-ШИРХЭГ |
| 4 | FU-4 | ТҮШЛЭГТЭЙ САНДАЛ |  | ELLIE ARMCHAIR-DITRE ITALIA ХЭМЖЭЭ:900*850*740 | https://cgmood.com/3d-model/ellie-armchair-ditre-italia | ВИП ӨРӨӨ | 1-ШИРХЭГ |
| 5 | FU-5 | БУЙДАН /2ХҮН/ |  | LA RECORPTE INTERIEURS ЭМЖЭЭ: 1800*900*740 | https://www.aliexpress.com/ii/1005005687164958.html | ВИП ӨРӨӨ | 1-ШИРХЭГ |
| 6 | FU-6 | БУЙДАН /5ХҮН/ |  | ХЭМЖЭЭ: 5400*700*500 | -- | Заал | 3-ШИРХЭГ |



ARCHITECTURE & INTERIOR DESIGN
Phone: +976 99096701, +976 99191496
info@LUNARTE.mn, www.LUNARTE.mn,
www.facebook.com/LUNARTELLC.mn

ТӨСЛИЙН НЭР:

"ГАН ЗАМ" RESTAURANT AND LOUNGE
ИНТЕРЬЕРИЙН ЗУРАГ

ЗАХИАЛАГЧ:

"Ж.БАДАМХОРОЛ"

БАТАЛСАН: /Ж.БАДАМХОРОЛ/

ЗУРГИЙН НЭР:

Тавилгын түүвэр

ЗУРГИЙН ӨӨРЧЛӨЛТ:

| № | ТАЙЛБАР | ОГНОО |
|---|---------|-------|
| 1 | | |
| 2 | | |
| 3 | | |
| 4 | | |

ЗУРГИЙГ _____
ХУУДАСТАЙ ХАМТАТТАН ҮЭНЭ ҮҮ.

БАТАЛСАН: /Н.ГАНХҮРЭЛ/

ШАЛГАСАН: /Н.САРАНГУА /

ДИЗАЙНЕР: /Н.САРАНГУА /

ГҮЙЦЭТГЭСЭН: /Э.САРУУЛЗАЯА /

ТАНИХ ТЭМДЭГ:

ОН/САР/ӨДӨР: 2024/06/25







ЗУРГИЙН ШИФР: L10/06.2024

МАСШТАБ: -

ХЭМЖЭЭ ХУУДАС: БҮХ ХУУДАС:

A3 39 45

ТАВИЛГЫН ТҮҮВЭР

| | | | | | | | |
|----|-------|-------------------|--|----------------------|-----|------|----------|
| 7 | FU-7 | ШИРЭЭ/4ХҮН/ |  | ХЭМЖЭЭ: 1500*950*750 | --- | Заал | 9-ШИРХЭГ |
| 8 | FU-8 | ШИРЭЭ/2ХҮН/ |  | ХЭМЖЭЭ: 950*950*750 | --- | Заал | 3-ШИРХЭГ |
| 9 | FU-9 | ШИРЭЭ/4ХҮН/ |  | ХЭМЖЭЭ: 970*970*750 | --- | Заал | 4-ШИРХЭГ |
| 10 | FU-10 | ДУГУЙ ШИРЭЭ/6ХҮН/ |  | ХЭМЖЭЭ: R750*750 | --- | Заал | 4-ШИРХЭГ |
| 11 | FU-11 | ТЕК |  | ЗАХИАЛГААР ХИЙХ | --- | Заал | 1-ШИРХЭГ |
| 12 | FU-12 | ТЕКНЫ АРЫН ТАВИУР |  | ЗАХИАЛГААР ХИЙХ | --- | Заал | 1-ШИРХЭГ |



LUNARTE

ARCHITECTURE & INTERIOR DESIGN
 Phone: +976 99096701, +976 99191496
 info@LUNARTE.mn, www.LUNARTE.mn,
 www.facebook.com/LUNARTELLC.mn

ТӨСЛИЙН НЭР:

"ГАН ЗАМ" RESTAURANT AND LOUNGE
 ИНТЕРЬЕРИЙН ЗУРАГ

ЗАХИАЛАГЧ:

"Ж.БАДАМХОРОЛ"

БАТАЛСАН: /Ж.БАДАМХОРОЛ/

ЗУРГИЙН НЭР:

Тавилгын түүвэр

ЗУРГИЙН ӨӨРЧЛӨЛТ:

| № | ТАЙЛБАР | ОГНОО |
|---|---------|-------|
| 1 | | |
| 2 | | |
| 3 | | |
| 4 | | |

ЗУРГИЙГ _____
 ХУУДАСТАЙ ХАМТАТГАН ҮЭНЭ ҮҮ.

БАТАЛСАН: /Н.ГАНХҮРЭЛ/

ШАЛГАСАН: /Н.САРАНГУА /

ДИЗАЙНЕР: /Н.САРАНГУА /

ГҮЙЦЭТГЭСЭН: /Э.САРУУЛЗАЯА /

ТАНИХ ТЭМДЭГ:

ОН/САР/ӨДӨР: 2024/06/25

ЗУРГИЙН ШИФР: L10/06.2024

МАСШТАБ: -

ХЭМЖЭЭ ХУУДАС: БҮХ ХУУДАС:

A3 40 45

ТАВИЛГЫН ТҮҮВЭР

| | | | | | | | |
|----|-------|------------------------|---|--------------------|---|----------|----------|
| 13 | FU-13 | ШИРЭЭ |  | ХЭМЖЭЭ: 120*120*75 | https://www.siamtak.com/en/products/dt-0038 | ВИП ӨРӨӨ | 1-ШИРХЭГ |
| 14 | FU-14 | ШИРЭЭ |  | ХЭМЖЭЭ: 150*110 | https://www.torn.no/product/newform-fan-matt-sort/ | ВИП ӨРӨӨ | 1-ШИРХЭГ |
| 15 | FU-15 | TV ТАВИУР |  | ЗАХИАЛГАДАР ХИЙХ | --- | ВИП ӨРӨӨ | 1-ШИРХЭГ |
| 16 | FU-16 | ДУГУЙ СЭТГҮҮЛИЙН ШИРЭЭ |  | ХЭМЖЭЭ: 480*D450 | https://www.aliexpress.com/item/1005005761025887.html | ВИП ӨРӨӨ | 1-ШИРХЭГ |

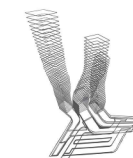

LUNARTE

ARCHITECTURE & INTERIOR DESIGN
Phone: +976 99096701, +976 99191496
info@LUNARTE.mn, www.LUNARTE.mn,
www.facebook.com/LUNARTELLC.mn

ТӨСЛИЙН НЭР:

"ГАН ЗАМ" RESTAURANT AND LOUNGE
ИНТЕРЬЕРИЙН ЗУРАГ

ЗАХИАЛАГЧ:

"Ж.БАДАМХОРОЛ"

БАТАЛСАН: /Ж.БАДАМХОРОЛ/

ЗУРГИЙН НЭР:

Тавилгын түүвэр

ЗУРГИЙН ӨӨРЧЛӨЛТ:

| № | ТАЙЛБАР | ОГНОО |
|---|---------|-------|
| 1 | | |
| 2 | | |
| 3 | | |
| 4 | | |

ЗУРГИЙГ _____
ХУУДАСТАЙ ХАМТАТТАН ҮЭНЭ ҮҮ.

БАТАЛСАН: /Н.ГАНХҮРЭЛ/

ШАЛГАСАН: /Н.САРАНГУА /

ДИЗАЙНЕР: /Н.САРАНГУА /

ГҮЙЦЭТГЭСЭН: /Э.САРУУЛЗАЯА /

ТАНИХ ТЭМДЭГ:

ОН/САР/ӨДӨР: 2024/06/25







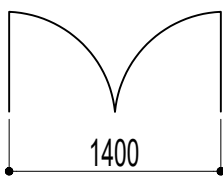

ЗУРГИЙН ШИФР: L10/06.2024

МАСШТАБ: -

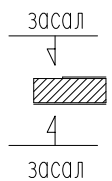
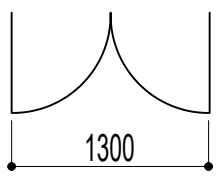
ХЭМЖЭЭ ХУУДАС: БҮХ ХУУДАС:

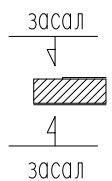
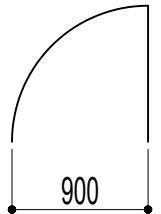
A3 41 45

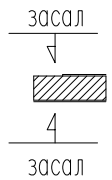
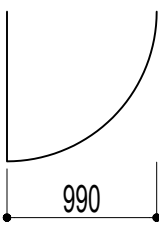
ХААЛГАНЫ ТҮҮВЭР

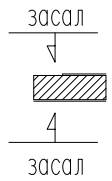
| | | | | | | | |
|---|------|--|---|--------|--|--|----|
| 1 | XA-1 |  | | h=2100 |  |  | 1ш |
| 2 | XA-2 |  | | h=2100 |  |  | 1ш |
| 2 | XA-3 | |  | h=2100 |  |  | 1ш |
| 2 | XA-4 |  | | h=2100 |  |  | 1ш |



LUNARTE

ARCHITECTURE & INTERIOR DESIGN
 Phone: +976 99096701, +976 99191496
 info@LUNARTE.mn, www.LUNARTE.mn,
 www.facebook.com/LUNARTELLC.mn

ТӨСЛИЙН НЭР:

"ГАН ЗАМ" RESTAURANT AND LOUNGE
 ИНТЕРЬЕРИЙН ЗУРАГ

ЗАХИАЛАГЧ:

"Ж.БАДАМХОРОЛ"

БАТАЛСАН: /Ж.БАДАМХОРОЛ/

ЗУРГИЙН НЭР:

Хаалганы түүвэр

ЗУРГИЙН ӨӨРЧЛӨЛТ:

| № | ТАЙЛБАР | ОГНОО |
|---|---------|-------|
| 1 | | |
| 2 | | |
| 3 | | |
| 4 | | |

ЗУРГИЙГ _____
 ХУУДАСТАЙ ХАМТАТГАН ҮЗЭЭ ҮҮ.

БАТАЛСАН: /Н.ГАНХҮРЭЛ/

ШАЛГАСАН: /Н.САРАНГУА /

ДИЗАЙНЕР: /Н.САРАНГУА /

ГҮЙЦЭТГЭСЭН: /Э.САРУУЛЗАЯА /

ТАНИХ ТЭМДЭГ:

ОН/САР/ӨДӨР: 2024/06/25



ЗУРГИЙН ШИФР: L10/06.2024

МАСШТАБ: -



ХЭМЖЭЭ ХУУДАС: БҮХ ХУУДАС:

A3 42 45

ШАЛНЫ МАТЕРИАЛЫН ТҮҮВЭР

| № | 1 | 2 | 3 |
|-------------------|---|--|---|
| Төрөл , тайлбар | F-1 УГСАРДАГ ДРОЖ 2 | F-2 УГСАРДАГ ДРОЖ 2 | F-3 ХУЛДААС |
| Өнгө | GREY | BEIGE GREY | BEIGE |
| Зураг |  |  |  |
| Өрөөний нэр | талбай / м2 | талбай / м2 | талбай / м2 |
| 1. Заал | 174.51 | --- | 13.24 |
| 2. ВИП өрөө | --- | 35.41 | --- |
| 3. Техникийн өрөө | --- | --- | 7.61 |
| Нийт талбай | 174.51 | 35.41 | 20.85 |

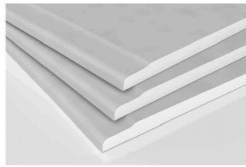
ТААЗНЫ МАТЕРИАЛЫН ТҮҮВЭР

| № | 1 | 2 |
|-------------------|---|---|
| Төрөл , тайлбар | C-2 Хийгдэх гипсэн тааз /хавтан/ | C-1 Үндэн тааз /эмульс/ |
| Өнгө | WHITE | WHITE |
| Зураг |  |  |
| Өрөөний нэр | талбай / м2 | талбай / м2 |
| 1. Заал | 113.18 | 74.89 |
| 2. ВИП өрөө | 23.08 | 12.33 |
| 3. Техникийн өрөө | --- | 7.61 |
| Нийт талбай | 136.26 | 94.83 |

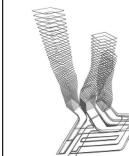

LUNARTE

ARCHITECTURE & INTERIOR DESIGN
Phone: +976 99096701, +976 99191496
info@LUNARTE.mn, www.LUNARTE.mn,
www.facebook.com/LUNARTELLC.mn

ТӨСЛИЙН НЭР:

"ГАН ЗАМ" RESTAURANT AND LOUNGE
ИНТЕРЬЕРИЙН ЗУРАГ

ЗАХИАЛАГЧ:

"Ж.БАДАМХОРОЛ"

БАТАЛСАН: /Ж.БАДАМХОРОЛ/

ЗУРГИЙН НЭР:

Шал, таазны материалын түүвэр

ЗУРГИЙН ӨӨРЧЛӨЛТ:

| № | ТАЙЛБАР | ОГНОО |
|---|---------|-------|
| 1 | | |
| 2 | | |
| 3 | | |
| 4 | | |

ЗУРГИЙГ _____
ХУУДАСТАЙ ХАМТАТГАН ҮЗНЭ ҮҮ.

БАТАЛСАН: /Н.ГАНХҮРЭЛ/

ШАЛГАСАН: /Н.САРАНГУА /

ДИЗАЙНЕР: /Н.САРАНГУА /

ГҮЙЦЭТГЭСЭН: /Э.САРУУЛЗАЯА /

ТАНИХ ТЭМДЭГ:

ОН/САР/ӨДӨР: 2024/06/25

ЗУРГИЙН ШИФР: L10/06.2024

МАСШТАБ: -

ХЭМЖЭЭ ХУУДАС: БҮХ ХУУДАС:

A3 43 45

ГЭРЛИЙН ТҮҮВЭР

| № | 1 | 2 | 3 | 4 | 5 | 6 | 7 | 8 |
|-------------------|---|---|---|---|---|---|---|---|
| Төрөл , тайлбар | L1 Нүдэн гэрэл | L2 Туузан гэрэл /гаазны/ | L3 Унждаг гэрэл | L4 Унждаг гэрэл | L5 Хананы гэрэл | L6 Хананы гэрэл | L7 Тайзны гэрэл | L8 Хананы гэрэл |
| Өнгө | WHITE | WHITE | WHITE | WHITE | WHITE | WHITE | WHITE | WHITE |
| Зураг |  |  |  |  |  |  |  |  |
| Тэмдэглэгээ |  |  |  |  |  |  |  |  |
| Гэрлийн хүчдэл | LED power: 24w 4000k | LED power: 8w 4000k | LED power: 18w 4000k , 90CRI | LED power: 10w 4000k | LED power: 12w 3000k | LED power: 24w 3000k | LED power: 3w per 0.3meter , 3000k | LED power: 3w per 0.3meter , 3000k |
| Өрөөний нэр | Тоо ширхэг | Урт / м | Тоо ширхэг | Тоо ширхэг | Тоо ширхэг | Тоо ширхэг | Тоо ширхэг | Тоо ширхэг |
| 1. Заал | 63 | 148.79 | 4 | --- | 12 | 7 | 7 | --- |
| 2. ВИП өрөө | 19 | 22.43 | --- | 1 | --- | 2 | --- | 4 |
| 3. Техникийн өрөө | 3 | --- | --- | --- | --- | --- | --- | --- |
| Нийт талбай | 85 | 171.22 | 4 | 1 | 12 | 9 | 7 | 4 |



ARCHITECTURE & INTERIOR DESIGN
 Phone: +976 99096701, +976 99191496
 info@LUNARTE.mn, www.LUNARTE.mn,
 www.facebook.com/LUNARTELLC.mn

ТӨСЛИЙН НЭР:
 "ГАН ЗАМ" RESTAURANT AND LOUNGE
 ИНТЕРЬЕРИЙН ЗУРАГ

ЗАХИАЛАГЧ:
 "Ж.БАДАМХОРОЛ"
 БАТАЛСАН: /Ж.БАДАМХОРОЛ/

ЗУРГИЙН НЭР:
 Гэрлийн түүвэр

ЗУРГИЙН ӨӨРЧЛӨЛТ:

| № | ТАЙЛБАР | ОГНОО |
|---|---------|-------|
| 1 | | |
| 2 | | |
| 3 | | |
| 4 | | |











ЗУРГИЙГ _____
 ХУУДАСТАЙ ХАМТАТГАН ҮЗЭЭ ҮҮ.

БАТАЛСАН: /Н.ГАНХҮРЭЛ/
 ШАЛГАСАН: /Н.САРАНГУА /
 ДИЗАЙНЕР: /Н.САРАНГУА /
 ГҮЙЦЭТГЭСЭН: /Э.САРУУЛЗАЯА /

ТАНИХ ТЭМДЭГ:

| | |
|---------------|-------------|
| ОН/САР/ӨДӨР: | 2024/06/25 |
| ЗУРГИЙН ШИФР: | L10/06.2024 |
| МАСШТАБ: | - |
| ХЭМЖЭЭ | ХУУДАС: |
| A3 | 44 |
| | 45 |

УНТРААЛГА РАЗЕТКАНЫ ТҮҮВЭР

| № | 1 | 2 | 3 | 4 | 5 |
|-------------------|---|---|---|---|---|
| Төрөл , тайлбар | 2 оролттой разетка | Интернет разетка | ТВ оролттой разетка | 2 даралттай унтраалга | 3 даралттай унтраалга |
| Өнгө | SILVER | WHITE | WHITE | WHITE | WHITE |
| Зураг |  |  |  |  |  |
| Тэмдэглэгээ |  |  |  |  |  |
| Өрөөний нэр | Тоо ширхэг | Тоо ширхэг | Тоо ширхэг | Тоо ширхэг | Тоо ширхэг |
| 1. Заал | 16 | --- | --- | 2 | --- |
| 2. ВИП өрөө | 6 | 1 | 1 | 2 | --- |
| 3. Техникийн өрөө | 2 | 1 | 1 | --- | 1 |
| Нийт талбай | 24 | 2 | 2 | 4 | 1 |

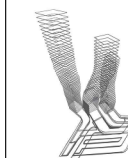

LUNARTE

ARCHITECTURE & INTERIOR DESIGN
 Phone: +976 99096701, +976 99191496
 info@LUNARTE.mn, www.LUNARTE.mn,
 www.facebook.com/LUNARTELLC.mn

ТӨСЛИЙН НЭР:

"ГАН ЗАМ" RESTAURANT AND LOUNGE
 ИНТЕРЬЕРИЙН ЗУРАГ

ЗАХИАЛАГЧ:

"Ж.БАДАМХОРОЛ"

БАТАЛСАН: /Ж.БАДАМХОРОЛ/

ЗУРГИЙН НЭР:

Унтраалга разетканы түүвэр

ЗУРГИЙН ӨӨРЧЛӨЛТ:

| № | ТАЙЛБАР | ОГНОО |
|---|---------|-------|
| 1 | | |
| 2 | | |
| 3 | | |
| 4 | | |

ЗУРГИЙГ _____
 ХУУДАСТАЙ ХАМТАТГАН ҮГЭЭ ҮҮ.

БАТАЛСАН: /Н.ГАНХҮРЭЛ/

ШАЛГАСАН: /Н.САРАНГУА /

ДИЗАЙНЕР: /Н.САРАНГУА /

ГҮЙЦЭТГЭСЭН: /Э.САРУУЛЗАЯА /

ТАНИХ ТЭМДЭГ:

ОН/САР/ӨДӨР: 2024/06/25

ЗУРГИЙН ШИФР: L10/06.2024

МАСШТАБ: -

ХЭМЖЭЭ ХУУДАС: БҮХ ХУУДАС:

A3 45 45