



ХОТ ТӨЛӨВЛӨЛТ
СҮДАЛГААНЫ ИНСТИТУТ

Шуфр: ХТСИ-05/24

УЛААНБААТАР ХОТ, ИХ ТОЙРУУЛИЙН ГУДАМЖ, БАРУУН 4-Н ЗАМЫН УЧЛЗВАРААС ЗҮҮН 4-Н
ЗАМ ХҮРТЭЛХ - 5.4КМ, НИЙТИЙН ЭЗЭМШИЙН ЯВЛАН ХҮНИЙ ЗАМ ТАЛБАН ТОХИЖИЛТЫН
АЖЛЫН ЗҮРАГ ТӨСӨЛ

/ГАННА ГЭРЭЛТҮҮЛЭГ/

ГҮЙЦЭТГЭСЭН ИНЖЕНЕР:

Б.СҮХБАЯР

Улаанбаатар хот
НО 4702 ОН

Их мөрдүү хойд

3

ГЭРЭЛТҮҮЛИЙН АЖЛЫН ХЭМЖЭЭ

0/0	Материалын нэр	Хэмжих нэгж	Тоо
1	ABB 3х35+1х25	м	3500
2	Кабелүүн шүрдүү гурах	м³	980.00
3	Кабелүүн шүрдүүг эргүүлж дулах	м³	931.00
4	Кабель моосгон хамсаалам хүц	м	3500
5	Тоосго	ш	29166.6667
6	Кабель элсэн дэвсгэр хүц	м	3500
7	Элс	м³	224.0000
7	Кабелүүн анхааруулах шүгэ	ш	3500

МАТЕРИАЛЫН ТҮҮВЭР

А/0	Нэр	Маяг	Хэмжих нэгж	Тоо	Нэг дүрүн жин,кг	Таудар
1	35 КВ-ын холбогчийн мфт	ЭСТ110 /300-400мм/	у/δ	8		
2	10 КВ-ын холбогчийн мфт	ЭСТ110 /70-120мм/	у/δ	68	4.8900	
3	10 КВ-ын холбогчийн мфт	ЭСТ110 /150-240мм/	у/δ	364	6.2900	
4	0.4 КВ-ын холбогчийн мфт	ЭСТ110 /25-50мм/	у/δ	6		
5	0.4 КВ-ын холбогчийн мфт	ЭСТ110 /70-120мм/	у/δ	4		
6	Элс /шүгсэн шороо/		м³	640.0000		
7	Тоосго	гуаан	ш	83333.3333	3.75	
8	Дохиоллын шүгэ		м	10000		
Гэрэмжүүлгийн материалын мүүдэр						
1	ABB 3х35+1х25		м	3500		
2	Цоргомой кабелүүн мөсгөбч	DT-35	ком	840		
3	Цоргомой кабелүүн мөсгөбч	DT-25	ком	280		

АЖЛЫН ХЭМЖЭЭ 6(10)-35 КВ ЦАКШ

0/0	Материалын нэр	Хэмжих нэгж	Тоо
1	6(10) КВ-ын кабелүүн Трассын гүрм	м	6301
2	Кабелүүн шүрдүү гурах	м³	1764.28
3	Кабелүүн шүрдүүг эргүүлж дулах	м³	1676.07
4	Кабель моосгон хамсаалам хүц	м	6301
5	Тоосго	ш	52508.3333
6	Кабель элсэн дэвсгэр хүц	м	6301
7	Элс	м³	403.2640
7	Кабелүүн анхааруулах шүгэ	ш	6301
8	6(10) КВ-ын дундын мфт ШТТ-10	у/δ	432
9	35 КВ-ын дундын мфт	у/δ	8

АЖЛЫН ХЭМЖЭЭ 0.4 КВ ЦАКШ

0/0	Материалын нэр	Хэмжих нэгж	Тоо
1	0.4 КВ-ын кабелүүн Трассын гүрм	м	173
2	Кабелүүн шүрдүү гурах	м³	48.44
3	Кабелүүн шүрдүүг эргүүлж дулах	м³	46.02
4	Кабель моосгон хамсаалам хүц	м	173
5	Тоосго	ш	1441.6667
6	Кабель элсэн дэвсгэр хүц	м	173
7	Элс	м³	11.0720
7	Кабелүүн анхааруулах шүгэ	ш	173
8	0.4 КВ-ын дундын мфт	у/δ	10

УЛААНБААТАР ХОТ, ИХ ТӨРҮҮЛИЙН ГУААНЖ, БАРУАН 4 ЗАМЫН УЯЛЗВАРААС ЭҮҮН 4 ЗАМ ХҮРГЭХ 5.4 КМ НИЙТИЙН ЭЗЭМШИЙН ЯВЛАХ ХҮНИЙ АМ ТЭГЭВЭРНИЙ ТӨХИЖЛИЙН АЖЛЫН ЭРЭЛТ ТӨСӨЛ

Хэлтс.дарга Э.Уянга
Инженер Б.Гүндар
Гүйцэтгэгч Б.Гүндар
Шалгарсан Б.Бам-Эрдэнэ

Хонгөр мөрдөлгөө, судалгааг үндэслэн
3119-507/10

Материалын мүүдэр,
Их мөрдүү - хойд
Хуудас
А3
ГТ-02
45

2024 он

Хөдөлмөрчдийн тусламжтайгаар
МОНГОЛ УЯЛЗВАРААС
ЭЗЭМШИЙН ЯВЛАХ ХҮНИЙ АМ ТЭГЭВЭРНИЙ ТӨХИЖЛИЙН АЖЛЫН ЭРЭЛТ ТӨСӨЛ

№	Эхлэл	Төгсгөл	Шугамын урм, м	Хүдэл, кВ	Баарлал	Хөндлөн ослол, мм	Тайлбар	Лугдмн мифьм, м/д	Нийлэм	
									Хүдэл, кВ	Шугамын урм, м
1	ХТН-476	ХТН-194	31	6	дагуу	150	1ш кабель	2		
2	ХТН-1047	ХТН-1871	122	6	дагуу	240	2ш кабель	4		
3	ХТН-1047	ХТН-1871	121	6	дагуу	240	2ш кабель	4		
4	Дөрвөн зам бэд сманц	Тенбуз КТНН-4	15	6	хөндлөн	240	2ш кабель	4		
5	ХТН-1047	ХТН-1871	140	6	дагуу	240	2ш кабель	4		
6	Дөрвөн зам бэд сманц	Тенбуз КТНН-4	140	6	дагуу	240	2ш кабель	4		
7	ХТН-118	Тенбуз КТНН-4	180	6	дагуу	240	2ш кабель	4		
8	Умард бэд сманц	ХТН-205	20	6	дагуу	240	2ш кабель	4		
9	ХТН-1047	ХТН-1871	10	6	хөндлөн	240	2ш кабель	4		
10	ХТН-1047	ХТН-3257	11	6	хөндлөн	240	2ш кабель	4		
11	Умард бэд сманц	РН-42	170	6	дагуу	240	2ш кабель	4		
12	ХТН-1047	ХТН-3257	75	6	дагуу	240	2ш кабель	4		
13	Умард бэд сманц	ХТН-205	170	6	дагуу	240	2ш кабель	4		
14	Умард бэд сманц	РН-42	45	6	дагуу	240	2ш кабель	4		
15	ХТН-1047	ХТН-3257	55	6	дагуу	240	2ш кабель	4		
16	Умард бэд сманц	РН-42	45	6	дагуу	240	2ш кабель	4		
17	Умард бэд сманц	ХТН-205	50	6	дагуу	240	2ш кабель	4		
18	Умард бэд сманц	РН-42	50	6	дагуу	240	2ш кабель	4		
19	Умард бэд сманц	ХТН-205	55	6	дагуу	240	2ш кабель	4		
20	Умард бэд сманц	РН-42	55	6	дагуу	240	2ш кабель	4		
21	Умард бэд сманц	РН-42	35	6	дагуу	240	2ш кабель	4		
22	Умард бэд сманц	ХТН-3257	11	6	дагуу	240	2ш кабель	4		
23	Умард бэд сманц	РН-42	45	6	дагуу	240	2ш кабель	4		
24	Умард бэд сманц	РН-42	45	6	дагуу	240	2ш кабель	4		
25	Умард бэд сманц	ХТН-3257	40	6	дагуу	240	2ш кабель	4		
			1736					98		

(6)10 кВ КАБЕЛИЙН ХҮСЭЛТЭН МЭДЭЭЛЭЛ

Их мөрүүг хөдө

 <p>Хол мөрдөөм, сүлжээний компани</p>	<p>Хяамс.дарга Э.Уянга Инженер Б.Лүхдэр Лүүцэмсэгэн Б.Лүхдэр Шалгарсан Б.Бам-срэнэ</p>	<p>УЛААНБААТАР ХОТ, ИХ ТОЙРГУЙН ГЯАНЖ, БАРУН 4 ЗАМЫН УЯЛВАРААС ЭҮҮН 4 ЗАМ ХҮРТАХ 5.4 КМ НИЙТИЙН ЭЗЭМШИЙН ЯВЛАН ХҮНИЙ АМТ ТАЛБАН ТӨХИЖЛИЙН АЖЛЫН ЭРЭГ ТӨСӨЛ</p>	<p>ИДБ</p>
	<p>Хяамс.дарга Э.Уянга Инженер Б.Лүхдэр Лүүцэмсэгэн Б.Лүхдэр Шалгарсан Б.Бам-срэнэ</p>	<p>Улаанбаатар хот, их тойргуулийн гяанж, баруун 4 замын уялвараас эүүн 4 зам хүртэлх 5.4 км нийтийн эзэмшин явлан хүний амт талбан төхижлийн ажлын эрэг төсөл</p>	<p>ИДБ</p>

(6)10 КВ КАБЕЛИЙН ХҮСНЭГТЭГН МЭДЭЭЛЭЛ

№	Эхлэл	Төгсгөл	Шугамын уртам	Хүчдэл, кВ	Байрлал	Хөндлөн огтлол, мм	Тайлбар	Агуулам муфтам, v/δ
1	Умард бөд сманц	ХТН-3257	40	6	дагуу	240	2w кабель	4
2	Умард бөд сманц	РН-42	20	6	дагуу	240	2w кабель	4
3	Умард бөд сманц	РН-42	65	6	дагуу	240	2w кабель	4
4	РН-3	ХТН-565	10	6	хөндлөн	240	2w кабель	4
5	Умард бөд сманц	ХТН-205	65	6	дагуу	240	2w кабель	4
6	РН-3	ХТН-565	42	6	хөндлөн	240	2w кабель	4
7	Умард бөд сманц	ХТН-3257	20	6	дагуу	240	2w кабель	4
8	РН-3	ХТН-565	45	6	дагуу	240	2w кабель	4
9	Умард бөд сманц	ХТН-205	45	6	дагуу	240	2w кабель	4
10	РН-3	ХТН-565	36	6	дагуу	240	2w кабель	4
11	Умард бөд сманц	РН-42	26	6	дагуу	240	2w кабель	4
12	Умард бөд сманц	ХТН-3257	26	6	дагуу	240	2w кабель	4
13	РН-3	ХТН-565	30	6	дагуу	240	2w кабель	4
14	Умард бөд сманц	ХТН-205	40	6	дагуу	240	2w кабель	4
15	Умард бөд сманц	ХТН-205	85	6	дагуу	240	2w кабель	4
16	Умард бөд сманц	ХТН-3257	48	6	дагуу	240	2w кабель	4
17	Умард бөд сманц	РН-42	53	6	дагуу	240	2w кабель	4
18	РН-3	ХТН-565	53	6	дагуу	240	2w кабель	4
19	РН-3	ИТН РН-12	10	6	хөндлөн	185	2w кабель	4
20	Умард бөд сманц	РН-42	12	6	хөндлөн	240	2w кабель	4
21	РН-3	ХТН-3274	19	6	дагуу	240	2w кабель	4
22	Умард бөд сманц	РН-11	11	6	дагуу	240	2w кабель	4
23	КТПН-3593	КТПН-2891	15	6	хөндлөн	120	2w кабель	4
24	Умард бөд сманц	РН-81	30	6	дагуу	240	2w кабель	4
25	Умард бөд сманц	РН-81	15	6	дагуу	240	2w кабель	4
861	НУМ							100

УЛААНБААТАР ХОТ, ИХ ТОРИУЧЛИЙН ГЯАЛЖ, БАРУН 4 ЗАМЫН УЯЛВАРААС ЭГҮН 4 ЗАМ ХҮРТЭЛХ 5.4 КМ НИЙТИЙН
 ЭЗЭМШИЙН ЯВЛАН ХҮНИЙ АМ ТАЛБАН ТОХИЖЛИЙН АЖЛЫН ЭРЭГ ТӨСӨЛ

Хамт.барцаг Э.Янзга
 Инженер Б.Лүхдэр
 Гүйцэтгэсэн Б.Лүхдэр
 Шагссан Б.Бям-Эрдэнэ

Хол мөнгөтэй, судалсан шилдэг
 3119-507/10

ЭТ шифр: ХТСИ - 05/24
 ТТ шифр: ...-...

Хуудас 45
 АЗ ГТ-02
 2024 он

ИДБ

№10 КВ КАБЕЛИЙН ХҮСНЭГТЭН МЭДЭЭЛЭЛ

№	Эхлэл	Төгсгөл	Шугамын урм,м	Хүндэл, кг	Баридал	Хөндлөн осмлол, мм	Тайлбар	Дундын муфм, u/δ
1	Цмарь вэд сману	Нугр Ал	48	6	дагуу	240	2w кабель	4
2	Цмарь вэд сману	ЭГО ХТН-001	35	6	дагуу	120	2w кабель	4
3	Цмарь вэд сману	PI-11	35	6	дагуу	240	2w кабель	4
4	Цмарь вэд сману	ЭГО ХТН-001	95	6	дагуу	120	2w кабель	4
5	Цмарь вэд сману	PI-11	95	6	дагуу	240	2w кабель	4
6	Цмарь вэд сману	ЭГО ХТН-001	310	6	дагуу	120	2w кабель	4
7	Цмарь вэд сману	PI-11	310	6	дагуу	240	2w кабель	4
8	Цмарь вэд сману	ЭГО ХТН-001	110	6	дагуу	120	2w кабель	4
9	Цмарь вэд сману	PI-11	110	6	дагуу	240	2w кабель	4
10	Цмарь вэд сману	ЭГО ХТН-001	13	6	дагуу	120	2w кабель	4
11	Цмарь вэд сману	PI-11	13	6	дагуу	240	2w кабель	4
12	Цмарь вэд сману	ЭГО ХТН-001	10	6	хөндлөн	120	2w кабель	4
13	Цмарь вэд сману	PI-11	10	6	хөндлөн	240	2w кабель	4
14	Цмарь вэд сману	ЭГО ХТН-001	30	6	дагуу	120	2w кабель	4
15	Цмарь вэд сману	PI-11	30	6	дагуу	240	2w кабель	4
16	ХТН-2151	ХТН-810	15	10	дагуу	185	2w кабель	4
17	Цмарь вэд сману	ЭГО ХТН-001	11	6	дагуу	120	2w кабель	4
18	Цмарь вэд сману	PI-11	15	6	дагуу	240	2w кабель	4
19	ХТН-2151	ХТН-886	30	10	дагуу	185	1w кабель	2
20	Цмарь вэд сману	PI-11	210	6	дагуу	240	2w кабель	4
21	Цмарь вэд сману	PI-11	95	6	дагуу	240	2w кабель	4
22	Цмарь вэд сману	PI-11	100	6	дагуу	240	2w кабель	4
23	Цмарь вэд сману	PI-11	5	6	хөндлөн	120	2w кабель	4
24	ХТН-073	ХТН-170	10	10	дагуу	70	1w кабель	2
25	ХТН-073	ХТН-170	9	10	хөндлөн	70	1w кабель	2

1754

94

Хаяг Улаанбаатар хот, их тэрүүгийн гудамж, баруун тал, баруун зах, баруун талын талбайн тохижигдлын ажлын зураг төсөл ЭЗЭМШИЙН ВЯЛАН ХҮНИЙ ААН ТАВАН ТОХИЖИГДЛЫН АЖЛЫН ЗУРАГ ТӨСӨЛ		Хяналт: Э.Янса	Хяналт: Э.Янса	Хяналт: Э.Янса	Хяналт: Э.Янса
		Инженер: Б.Цыдар	Инженер: Б.Цыдар	Инженер: Б.Цыдар	Инженер: Б.Цыдар
		Гүйцэтгэсэн: Б.Цыдар	Гүйцэтгэсэн: Б.Цыдар	Гүйцэтгэсэн: Б.Цыдар	Гүйцэтгэсэн: Б.Цыдар
		Шалсан: Шалсан	Шалсан: Шалсан	Шалсан: Шалсан	Шалсан: Шалсан
Холбоо Холбоо: Холбоо	Мөхөөгч Мөхөөгч: Мөхөөгч	ТХ ТХ: ТХ	ТХ ТХ: ТХ	ТХ ТХ: ТХ	ТХ ТХ: ТХ
Хугацаа: 2024 он	Хугацаа: 2024 он	Хугацаа: 2024 он	Хугацаа: 2024 он	Хугацаа: 2024 он	Хугацаа: 2024 он
НДБ	НДБ	НДБ	НДБ	НДБ	НДБ

1	2	3	4	5	6	7	8
<p style="text-align: center;">УЛААНБААТАР ХОТ, ИХ ТОНГУУЛГИЙН ГЭДЛЭЖ, БАРУАН 4 ЗАМНЫН УЯЛВАРААС ЭГҮН 4 ЗАМ ХҮРТЭЛХ 5.4 КМ НИЙТИЙН ЭЗЭМШИЙН ЯВЛАН ХҮНИЙ ЗАМ ТАЛБАРЫН ТОХИЖИЛТЫН АЖЛЫН ЗУРАГ ТӨСӨЛ</p> <p style="text-align: center;">ИДБ</p>							
<p style="text-align: center;">Хамт.барцаг Э.Январа Кабелийн хүснэгтэн мэдээлэл, Инженер Б.Сүхбаатар ИХ мөчүүг - хоёд Үе шам Хуягас Хуягас А3 ГТ-02 45</p> <p style="text-align: center;">2024 он</p>							
<p style="text-align: center;">3119-507/10</p>							
<p style="text-align: center;">Шалгарсан Б.Бам-Тодон</p>							
<p style="text-align: center;">ТГ шурф: ...-...-...</p>							
<p style="text-align: center;">3119-507/10</p>							
<p style="text-align: center;">Хом мөрдөм, судалсан</p>							
<p style="text-align: center;">Хөндөн</p>							

№	Эхлэл	Төгсөл	Шугамын урм,м	Хувьд, кв	Байрлал	Хөндөн озомлол, мм	Тайлбар	Дундын мұфьт, п/б	Нүм	
									Хувьд, кв	Шугамын урм,м
1	ХТН-073	ХТН-170	60	10	дагуу	70	1ш кабель	2	60	ХТН-170
2	ХТН-073	ХТН-170	60	10	дагуу	70	1ш кабель	2	60	ХТН-170
3	ХТН-073	ХТН-170	60	10	дагуу	70	1ш кабель	2	60	ХТН-170
4	ХТН-073	ХТН-170	15	10	дагуу	70	1ш кабель	2	15	ХТН-170
5	ХТН-073	ХТН-170	15	10	дагуу	70	1ш кабель	2	15	ХТН-170
6	ХТН-073	ХТН-170	80	10	дагуу	70	1ш кабель	2	80	ХТН-170
7	ХТН-073	ХТН-170	80	10	дагуу	70	1ш кабель	2	80	ХТН-170
8	ХТН-073	ХТН-170	45	10	дагуу	70	1ш кабель	2	45	ХТН-170
9	ХТН-073	ХТН-170	60	10	дагуу	70	1ш кабель	2	60	ХТН-170
10	ХТН-073	ХТН-3359	25	10	дагуу	240	2ш кабель	4	25	ХТН-3359
11	ХТН-3876	ХТН-6787	38	10	дагуу	240	2ш кабель	4	38	ХТН-6787
12	ХТН-073	ХТН-3359	75	10	дагуу	240	2ш кабель	4	75	ХТН-3359
13	ХТН-3876	ХТН-6787	75	10	дагуу	240	2ш кабель	4	75	ХТН-6787
14	ХТН-073	ХТН-3359	20	10	дагуу	240	2ш кабель	4	20	ХТН-3359
15	ХТН-073	ХТН-3359	10	10	дагуу	240	2ш кабель	4	10	ХТН-3359
16	ХТН-073	ХТН-3359	10	10	дагуу	240	2ш кабель	4	10	ХТН-3359
17	ХТН-073	ХТН-3359	30	10	дагуу	240	2ш кабель	4	30	ХТН-3359
18	ХТН-073	ХТН-3359	30	10	дагуу	240	2ш кабель	4	30	ХТН-3359
19	ХТН-073	ХТН-3359	20	10	дагуу	240	2ш кабель	4	20	ХТН-3359
20	ХТН-073	ХТН-3359	15	10	дагуу	240	2ш кабель	4	15	ХТН-3359
21	ХТН-073	ХТН-3359	9	35	дагуу	400	4ш кабель	8	9	ХТН-3359
22	ХТН-073	ХТН-3359	35	10	дагуу	240	2ш кабель	4	35	ХТН-3359
23	ХТН-073	ХТН-3359	16	10	дагуу	240	2ш кабель	4	16	ХТН-3359
24	ХТН-073	ХТН-3359	13	10	дагуу	240	2ш кабель	4	13	ХТН-3359
25	ХТН-073	ХТН-3359	14	10	дагуу	240	2ш кабель	4	14	ХТН-3359

4

(6)10 КВ КАБЕЛИЙН ХҮСНЭГТЭН МЭДЭЭЛЭЛ

№	Эхлэл	Төгсгөл	Шугамын гурм,м	Хүндэл, кв	Байрлал	Хөндлөн озмол, мм	Тайлбар	Лундын муфм, u/δ
1	Цагаан дагара мулцуур №35	КТП-6290	90	10	дагуу	70	1ш кабель	2
2	Дорнод 2 даг сманц	ХТП-3359	45	10	дагуу	240	2ш кабель	4
3	Дорнод 2 даг сманц	ХТП-3359	20	10	дагуу	240	2ш кабель	4
4	ХТП-1446	ХТП-306	10	10	дагуу	150	2ш кабель	4
5	Дорнод 2 даг сманц	ХТП-802	95	10	дагуу	240	1ш кабель	2
6	Дорнод 2 даг сманц	ХТП-802	145	10	дагуу	240	1ш кабель	2
7	Дорнод 2 даг сманц	ХТП-802	45	10	дагуу	240	1ш кабель	2
8	Дорнод 2 даг сманц	ХТП-802	105	10	дагуу	240	1ш кабель	2
9	Дорнод 2 даг сманц	ХТП-802	5	10	дагуу	240	1ш кабель	2
10	ХТП-713	ХТП-802	40	10	дагуу	120	1ш кабель	2
11	ХТП-713	ХТП-802	105	10	дагуу	120	1ш кабель	2
12	ХТП-803	ХТП-802	113	10	дагуу	150	2ш кабель	4
13	ХТП-803	ХТП-802	33	10	дагуу	150	2ш кабель	4
14	Дорнод 1 даг сманц	ХТП-301	115	10	дагуу	240	2ш кабель	4
15	Дорнод 1 даг сманц	ХТП-301	10	10	дагуу	240	2ш кабель	4
16	Дорнод 1 даг сманц	ХТП-301	17	10	дагуу	240	2ш кабель	4
17	Дорнод 1 даг сманц	ХТП-301	15	10	дагуу	240	2ш кабель	4
18	Дорнод 1 даг сманц	ХТП-301	13	10	дагуу	240	2ш кабель	4
19	ХТП-1851	ХТП-271	4	10	дагуу	240	1ш кабель	2
20	ХТП-1851	ХТП-271	5	10	дагуу	240	1ш кабель	2
21	ХТП-5776	ХТП-565	10	6	дагуу	240	1ш кабель	2
22	ХТН-5776	ХТН-565	10	6	дагуу	240	1ш кабель	2

0,4 КВ КАБЕЛИЙН ХҮСНЭГТЭН МЭДЭЭЛЭЛ

№	Эхлэл	Төгсгөл	Шугамын гурм,м	Хүндэл, кв	Байрлал	Хөндлөн озмол, мм	Тайлбар	Лундын муфм, u/δ
1	ХТН-170	Яван гуур	50	0,4	дагуу	50	1ш кабель, гурдан газарм озмолцож байна	2
2	ХТН-170	Яван гуур	75	0,4	дагуу	50	1ш кабель, гурдан газарм озмолцож байна	2
3	ХТН-170	Яван гуур	30	0,4	дагуу	50	1ш кабель, гурдан газарм озмолцож байна	2
4	ХТН-802	Гэрэмшүүлэгс	10	0,4	хөндлөн	95	1ш кабель хоёр газарм озмолцож байна	2
5	ХТН-802	Гэрэмшүүлэгс	173	0,4	дагуу	95	1ш кабель хоёр газарм озмолцож байна	2

Улаанбаатар хот, их ториругийн гудамж, баруун 4 замны уялваралс зүүн 4 зам хүртэлх 5,4 км нийтийн
 эзэмшлийн баян хүчин, зам-тайварын-тохиожилтын ажлын зурал төсөл

Хэлтс.дарга Э.Уянга
 Инженер Б.Сүхбаяр
 Гүйцэтгэгч Б.Сүхбаяр

Холбооны үйлчилгээний үйлчилгээний байр
 3119-507/10

Шалгарсан Б.Бам-Эрдэнэ
 Гүйцэтгэгч Л.Цэцэгсэл
 Т.Шифр: ХТСИ - 05/24

2024 он 07-02 45
 АЗ ХТ-02 45
 Хуудас бүх

ИДБ

МАТЕРИАЛЫН ТҮҮВЭР

Д/а	Нэр	Маяг	Хэмжүүр	Нэгж	Төлөө
1	10 кв-ын холбогчийн мугш	ЭСТ110 / 70-120мм/	у/б	8	4.8900
2	10 кв-ын холбогчийн мугш	ЭСТ110 / 150-240мм/	у/б	258	6.2900
3	0.4 кв-ын холбогчийн мугш	ЭСТ110 / 25-50мм/	у/б	2	
4	Элс / шугсан шороо/		м ³	365.4400	
5	Тоосго	улам	ш	47583.3333	3.75
6	Дохойлын мугз		м	5710	
Гэрэмжүүлгийн материалын мугз					
1	ABB 3х35+1х25	ABB	м	3500	
2	Цорхой мугз	DT-35	ком	882	
3	Цорхой мугз	DT-25	ком	294	

ГЭРЭЛТҮҮЛГИЙН АЖЛЫН ХЭМЖЭЭ

а/а	Материалын нэр	Хэмжүүр	Төлөө
1	ABB 3х35+1х25	м	3500
2	Кабелүүн шугдугуу гухах	м ³	980.00
3	Кабелүүн шугдугуу эргүүлж	м ³	931.00
4	Кабельг моосгон	м	3500
5	Тоосго	ш	29166.6667
6	Кабельг элсэн дэвсгэр	м	3500
7	Элс	м ³	224.0000
7	Кабелүүн анхааруулах	ш	3500

АЖЛЫН ХЭМЖЭЭ 6(10)-35 КВ ЦАКШ

а/а	Материалын нэр	Хэмжүүр	Төлөө
1	6(10) кв-ын кабелүүн	м	2200
2	Кабелүүн шугдугуу гухах	м ³	616.00
3	Кабелүүн шугдугуу эргүүлж	м ³	585.20
4	Кабельг моосгон	м	2200
5	Тоосго	ш	18333.3333
6	Кабельг элсэн дэвсгэр	м	2200
7	Элс	м ³	140.8000
7	Кабелүүн анхааруулах	ш	2200
8	6(10) кв-ын бүхний мугш	у/б	266

АЖЛЫН ХЭМЖЭЭ 0.4 КВ ЦАКШ

а/а	Материалын нэр	Хэмжүүр	Төлөө
1	0.4 кв-ын кабелүүн	м	10
2	Кабелүүн шугдугуу гухах	м ³	2.80
3	Кабелүүн шугдугуу эргүүлж	м ³	2.66
4	Кабельг моосгон	м	10
5	Тоосго	ш	83.3333
6	Кабельг элсэн дэвсгэр	м	10
7	Элс	м ³	0.6400
7	Кабелүүн анхааруулах	ш	10
8	0.4 кв-ын бүхний мугш	у/б	2

УЛААНБААТАР ХОТ, ИХ ТОНРЦУЛГИЙН ГУААНЖ, БАРУУН 4 ЗАМЫН УЯЛЗАРААС ЭХҮН 4 ЗАН ХҮРГЭХ 5.4 КМ НИЙТИЙН
ЭЗЭМШИЙН ЯВЛАН ХҮНИЙ ЗАН ТАЛБАН ТОХИЖЛИГЫН АЖЛЫН ЭРЭГ ТӨСӨЛ

ХАМГААГАХ АЖЛЫН ГЭРЭЛТ

Хамгаалагч: Э.Янсаг
Инженер: Б.Цыдсүр
Гүйцэтгэгч: Б.Цыдсүр
Материалын мугз

Хамгаалагч: Б.Бям-Орзон
Инженер: Б.Цыдсүр
Гүйцэтгэгч: Б.Цыдсүр
Материалын мугз

3119-507/10

2024 он



Хонг Улаанбаатар, судлаачид

МОНГОЛЫН
ЭНЭГ
ЭРЭГ
ТӨСӨЛ

ХАМГААГАХ
АЖЛЫН
ГЭРЭЛТ

Улаанбаатар хот, Их Тонругийн Гуаанж, Баруун 4 замын уялзараас эхүн 4 зан хүргэх 5.4 км нийтийн эзэмшин явлан хүний зан талбан тохижолтын ажлын эрэг төсөл

Их мэдээлэл (6)10 КВ КАБЕЛИЙН ХҮСНЭГТЭН МЭДЭЭЛЭЛ

№	Эхлэл	Төгсгөл	Шугамын урт,м	Хүчдэл, кВ	Баярдал	Хөндлөн осголом, мм	Тайлбар	Дундын муфты, ү/б
1	ХТН-476	ХТН-194	70	6	дагуу	150	1ш кабель	2
2	ХТН-476	ХТН-194	40	6	дагуу	150	1ш кабель	2
3	ХТН-476	ХТН-194	20	6	дагуу	150	1ш кабель	2
4	ХТН-476	ХТН-194	20	6	дагуу	150	1ш кабель	2
5	ХТН-1047	ХТН-1871	88	6	дагуу	240	2ш кабель	4
6	Дөрбөн зам бэд сманц	Төсгөл КТНН-4	35	6	дагуу	240	2ш кабель	4
7	ХТН-118	Төсгөл КТНН-4	18	6	дагуу	240	2ш кабель	4
8	ХТН-118	Төсгөл КТНН-4	25	6	дагуу	240	2ш кабель	4
9	РН-42	ХТН-886	55	6	дагуу	240	1ш кабель	2
10	Умард бэд сманц	РН-42	20	6	дагуу	240	2ш кабель	4
11	Умард бэд сманц	РН-42	10	6	дагуу	240	2ш кабель	4
12	Умард бэд сманц	РН-42	65	6	дагуу	240	2ш кабель	4
13	ХТН-1047	ХТН-1871	15	6	хөндлөн	240	2ш кабель	4
14	Умард бэд сманц	РН-42	55	6	дагуу	240	2ш кабель	4
15	ХТН-479	ХТН-565	15	6	дагуу	240	2ш кабель	4
16	ХТН-479	ХТН-565	10	6	дагуу	240	2ш кабель	4
17	ХТН-479	ХТН-565	10	6	дагуу	240	2ш кабель	4
18	ХТН-479	ХТН-565	10	6	дагуу	240	2ш кабель	4
19	РН-3	ХТН-565	8	6	хөндлөн	240	2ш кабель	4
20	РН-3	ХТН-565	8	6	хөндлөн	240	2ш кабель	4
21	ХТН-5776	ХТН-565	8	6	дагуу	240	1ш кабель	2
22	РН-3	ИТН РН-12	110	6	дагуу	185	2ш кабель	4
23	РН-3	ХТН-3274	90	6	дагуу	240	2ш кабель	4
24	Умард бэд сманц	РН-11	20	6	дагуу	240	2ш кабель	4
25	Умард бэд сманц	РН-81	8	6	хөндлөн	240	2ш кабель	4
26	Умард бэд сманц	РН-11	5	6	дагуу	240	2ш кабель	4
НУМ			838					92

		Хол төвлөлт, субсаналт 3119-507/10	Шалгарсан Б.баш-Эрэнэ	6
Х/мтс.барга Э.Янса		Инженер Б.Гүхдэр	Б.Гүхдэр Б.Гүхдэр	7
ҮНАНБААТАР ХОТ, ИХ ТОЙРГУЛИЙН ГЭДЭЖ, БАРЬН 4 ЗАМЫН ҮЙЛВЭРЛЭЛТЭН АЖЛАХ 5.4 КМ НИЙТИЙН ЗЭЭМШИЙН ЯВЛАН ХҮНИЙ АМ ТАЛБАН ТОХИЖЛИЛЫН АЖЛАХ ЭУРАГ ТӨВЛ		Кабелийн хүснэгтэн мэдээлэл, Их мэдээлэл - үрб	ТТ шургуу: ...-...	8
ИДБ		АЗ ГТ-03 45	2024 он	8

Их мөрүүг үрб (6)10 кв КАБЕЛИЙН ХҮСНЭГТЭН МЭДЭЭЛЭЛ

№	Эхлэл	Төгсгөл	Шугамын урт,м	Хүчдэл, кВ	Бүрдүүл	Хөндлөн огтлол, мм	Тайлбар	Дундын муф, u/δ
1	Умард дэд станц	ПН-11	5	6	дагуу	240	2w кабель	4
2	Умард дэд станц	ПН-11	10	6	дагуу	240	2w кабель	4
3	ПН-3	НТН ПН-12	12	6	дагуу	185	2w кабель	4
4	ПН-3	ХТН-3274	12	6	дагуу	240	2w кабель	4
5	ПН-3	НТН ПН-12	50	6	дагуу	185	2w кабель	4
6	ПН-3	ХТН-3274	50	6	дагуу	240	2w кабель	4
7	ПН-3	НТН ПН-12	15	6	дагуу	185	2w кабель	4
8	ПН-3	ХТН-3274	15	6	дагуу	240	2w кабель	4
9	ПН-3	НТН ПН-12	105	6	дагуу	185	2w кабель	4
10	ПН-3	ХТН-3274	105	6	дагуу	240	2w кабель	4
11	ПН-3	НТН ПН-12	53	6	дагуу	185	2w кабель	4
12	ПН-3	ХТН-3274	55	6	дагуу	240	2w кабель	4
13	ПН-3	ХТН-3274	44	6	дагуу	240	2w кабель	4
14	Умард дэд станц	ПН-11	10	6	дагуу	240	2w кабель	4
15	Умард дэд станц	ПН-11	44	6	дагуу	240	2w кабель	4
16	ПН-3	ХТН-3274	10	6	дагуу	240	2w кабель	4
17	ПН-3	ХТН-3274	15	6	дагуу	240	2w кабель	4
18	Умард дэд станц	ПН-11	30	6	дагуу	240	2w кабель	4
19	ПН-3	ХТН-3274	30	6	дагуу	240	2w кабель	4
20	Умард дэд станц	ПН-11	40	6	дагуу	240	2w кабель	4
21	ПН-3	ХТН-3274	20	6	дагуу	240	2w кабель	4
22	Умард дэд станц	ПН-11	70	6	дагуу	240	2w кабель	4
23	ПН-3	ХТН-3274	20	6	дагуу	240	2w кабель	4
24	Умард дэд станц	ПН-11	50	6	дагуу	240	2w кабель	4
25	Умард дэд станц	ПН-11	5	6	дагуу	240	2w кабель	4
26	Умард дэд станц	ПН-11	10	6	дагуу	240	2w кабель	4
27	Умард дэд станц	ПН-11	8	6	дагуу	240	2w кабель	4
Нийт			893					108

УЛААНБААТАР ХОТ, ИХ ТОНГУУЛГИЙН ГЯЛАМЖ, БАРУУН 4 ЗАМЫН УЯЛЗАРААС ЭВҮН 4 ЗАМ ХҮРТЭЛХ 5.4 КМ НИЛГИЙН
 ЭЗЭМШИЙН ЯВЛАН ХҮНИЙ ЗАМ ТАЛБАЙН ТОХИЖИЛТЫН АЖЛЫН ЭВЭЛТ ТӨСӨЛ

ИДБ

Хяамцагсаа Э.Янсаа
 Инженер Б.Гүхдэр
 Түгшмэсээн Б.Гүхдэр
 Шалсагчн Шалсагчн Б.Бам-Эрвэнэ

Хөм мөдөлгөөн, сургагчид
 3119-507/10

МОНГОЛЫН ЭНХЭМЭГ
 17-22 АТХ496

Хуудас 45
 2024 он

11

1	2	3	4	5	6	7	8
<p style="text-align: center;">(6)10 КВ КАБЕЛИЙН ХҮСНЭГТЭН МЭДЭЭЛЭЛ</p> <p style="text-align: right;">Их мөрүү гур</p>							
№	Эхлэл	Төгсгөл	Шугамын гурм,м	Хүдэл, кв	Байрлал	Хөндлөн осмол, мм	Тайлбар
1	Умард бөд сману	ЭГО ХТН-001	5	6	хөндлөн	120	2ш кабель
2	Умард бөд сману	ЭГО ХТН-001	20	6	дагуу	120	2ш кабель
3	Умард бөд сману	РН-11	70	6	дагуу	240	2ш кабель
4	Умард бөд сману	РН-11	75	6	дагуу	240	2ш кабель
5	Умард бөд сману	РН-11	23	6	дагуу	240	2ш кабель
6	Умард бөд сману	РН-11	6	6	дагуу	240	2ш кабель
7	Умард бөд сману	РН-11	8	6	хөндлөн	240	2ш кабель
8	Умард бөд сману	РН-11	60	6	дагуу	240	2ш кабель
9	РН-11	ХТН-753	25	6	хөндлөн	240	2ш кабель
10	Дорнод 2 бөд сману	Чулуус 3.Б РН	10	10	хөндлөн	240	2ш кабель
11	ХТН-3876	ХТН-6787	9	10	хөндлөн	240	2ш кабель
12	Дорнод 2 бөд сману	ХТН-2027	13	10	хөндлөн	240	2ш кабель
13	Дорнод 2 бөд сману	ХТН-2027	8	10	хөндлөн	240	2ш кабель
14	ХТН-1446	ХТН-306	40	10	дагуу	150	2ш кабель
15	ХТН-1446	ХТН-306	10	10	хөндлөн	150	2ш кабель
16	Дорнод 1 бөд сману	ХТН-301	10	10	хөндлөн	240	2ш кабель
17	ХТН-1851	ХТН-271	20	10	хөндлөн	240	1ш кабель
Нүдм			412				
0.4 КВ КАБЕЛИЙН ХҮСНЭГТЭН МЭДЭЭЛЭЛ							
№	Эхлэл	Төгсгөл	Шугамын гурм,м	Хүдэл, кв	Байрлал	Хөндлөн осмол, мм	Тайлбар
1	ХТН-170	Явсан гуур	10	0.4	дагуу	50	1ш кабель
Нүдм			10				
2	2	2					

		Хол төлбөр, судалгаа үйлчилгээ
Хэлтс.дарга Э.Янзад	Инженер Б.Гүхдэр	Гүйцэтгэсэн Б.Гүхдэр
Улаанбаатар хот, их тосруулгийн гудамж, баруун 4 замны уялбаргаас зүүн 4 зам хүртэлх 5.4 км нийтийн эзэмшлийн бусад зам, талбайн тохижилтын ажлын зураг төсөл		
Кабелийн хүснэгтэн мэдээлэл, Их мөрүү - гур	Ер мурр: ХТСИ - 05/24	Б.бам-Эрдэнэ Шалгарсан
2024 он АЗ ГТ-03' 45 Хуудас Их мөрүү 45	3119-507/10	3119-507/10

УЛААНБААТАР ХОТ, БАГА ТОЙРЧГИЙН ГЯЛАМЖ, ЦЭЦЭГ ТӨВИЙН УЯЛВАРААС БАГШИН ДЭЭДИЙН УЯЛВАР		Хэлтс.багша Э.Уянга		Хамт төвлөлт, судалгааны институт	
ХҮРГА - 26KM, НИЙТИЙН ЭЗЭМШИЙН ЯВГАН ТАЛБАНД ТОХИЖИЛТ		Инженер Б.Сүхбаатар		3119-507/10	
Кабелийн зөрвөг болон шүүдгүүнд үзсрэх		Б.Сүхбаатар		Шалгарсан	
Үе шаш Хугацаа		ET шуфр: ХТСИ - 05/24		Б.бам-Эрбэнэ	
45		A.3 04		ТТ шуфр: ...	
2024 он		8		7	
ИДБ		8		7	

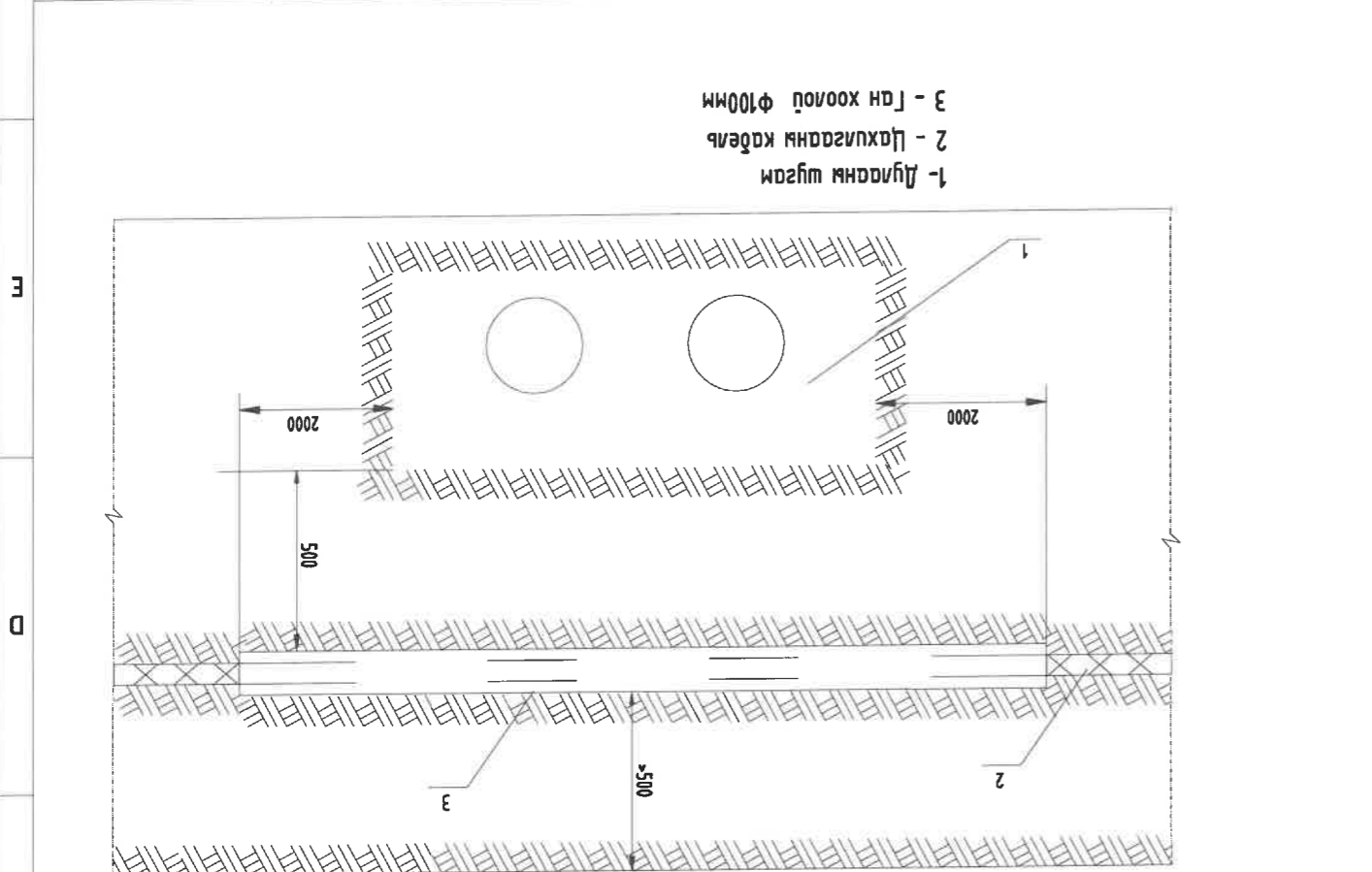

3. Кабель шугам дугаарын шугамтай зөрвөг хүүх

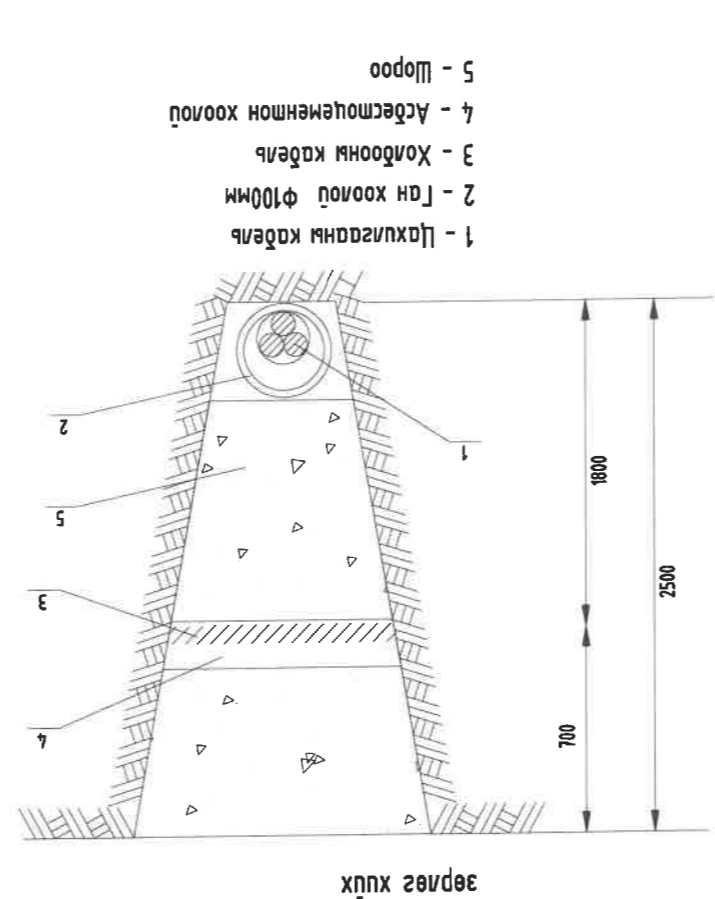

Кабель шугам холбооны шугамтай зөрвөг хүүх

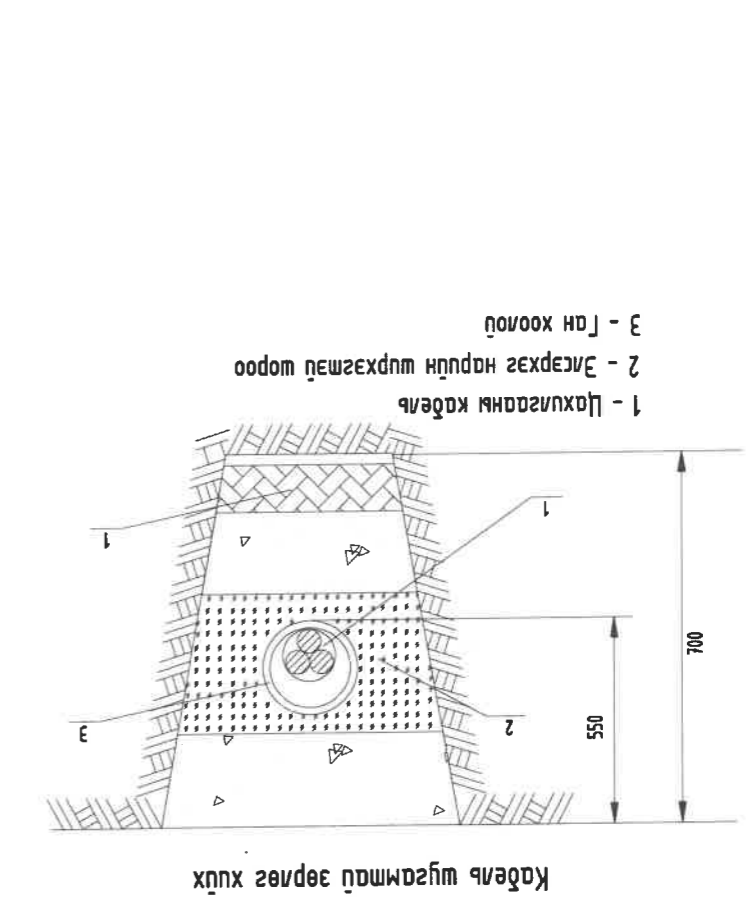

Кабель шугамтай зөрвөг хүүх

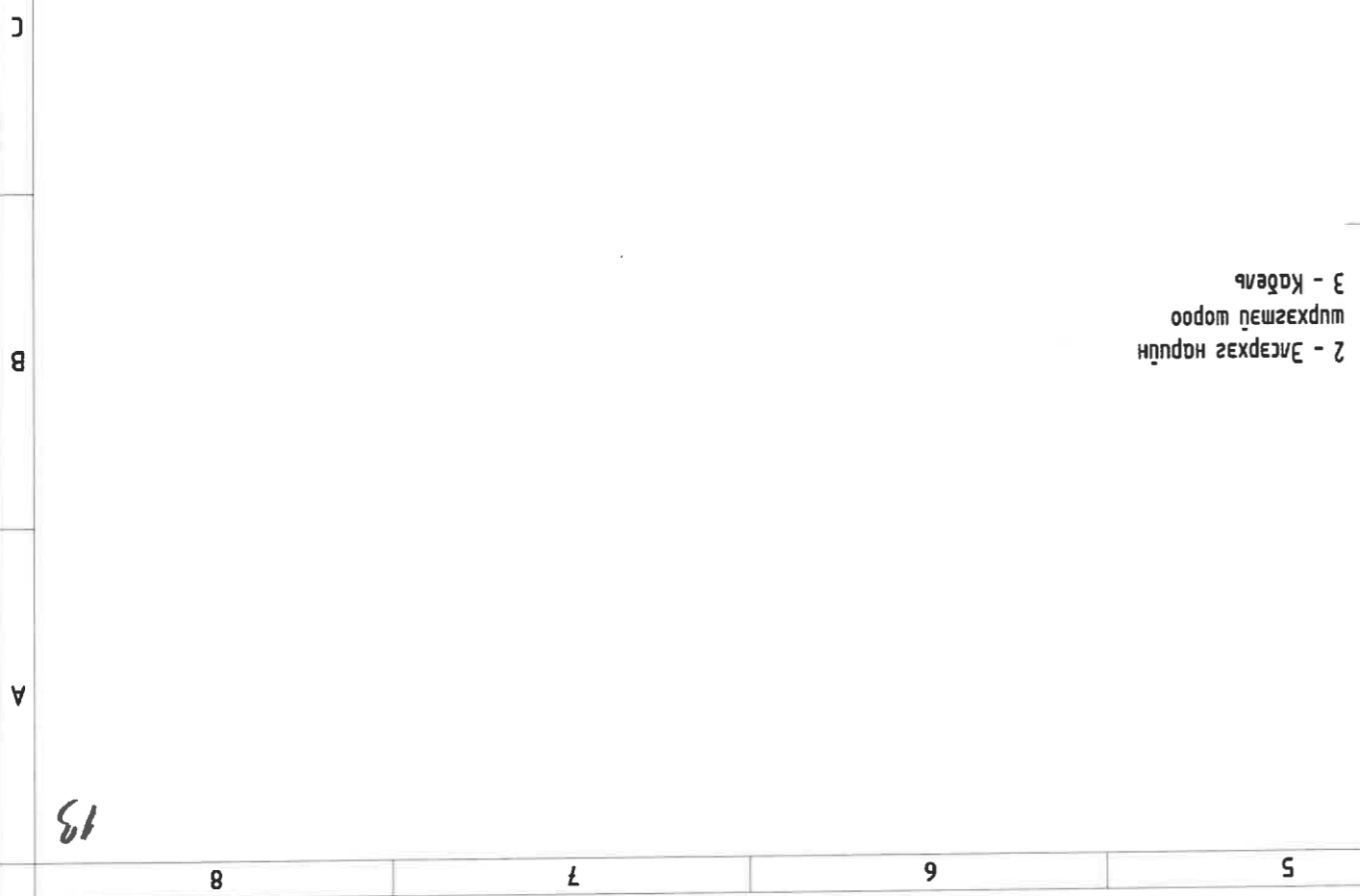

Кабелийн шүүдгүүнд үзсрэх

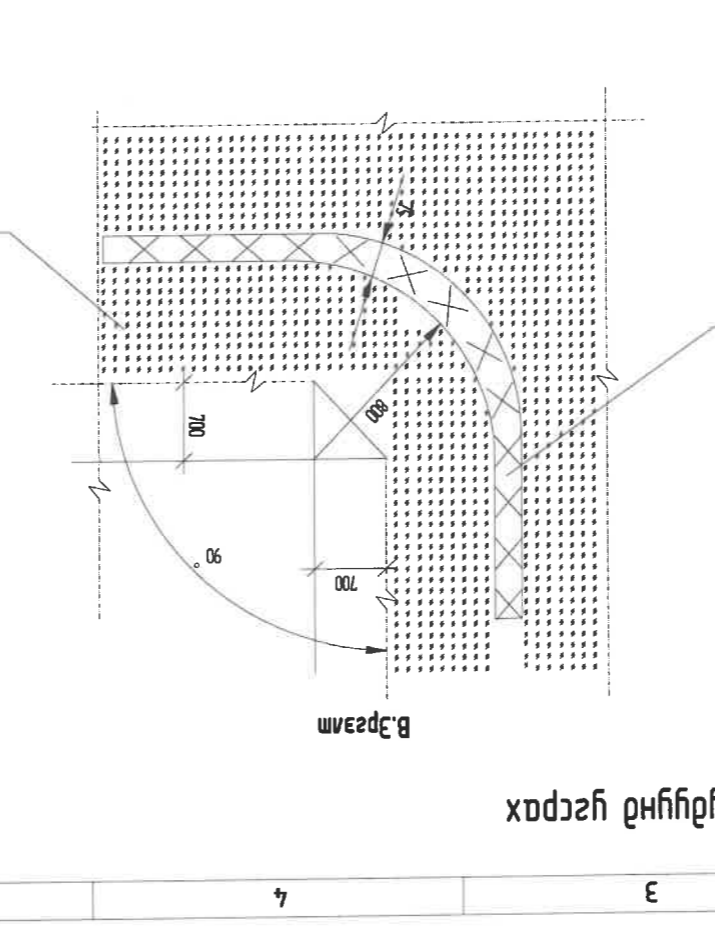

Б.Эрээм

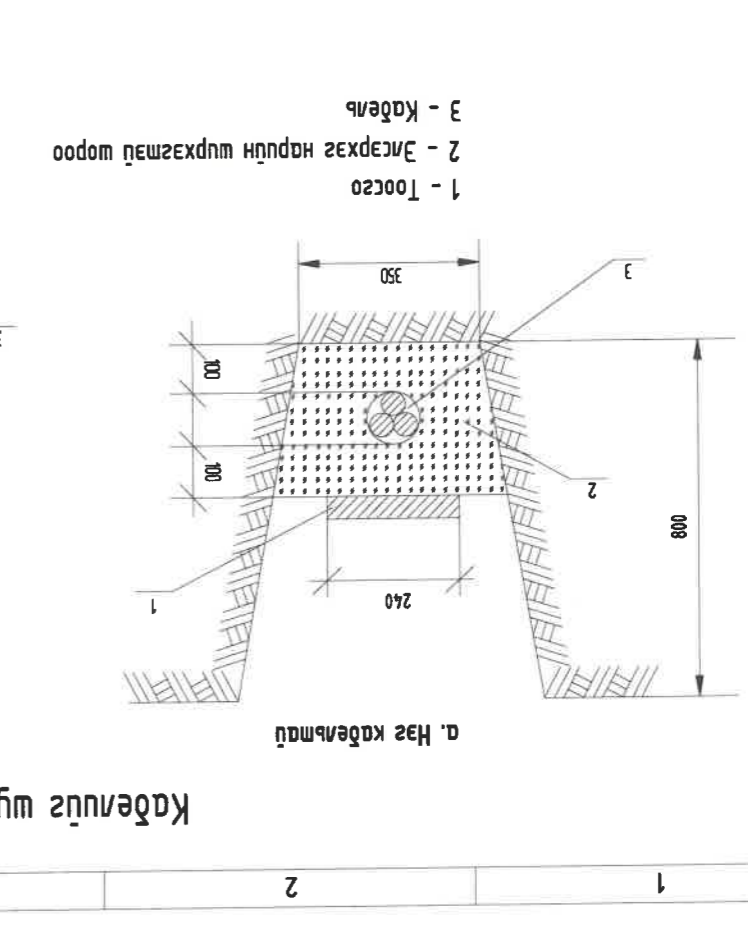

д. Нэг кабельтай

Хол төлөөлөгч, гэрээлэгч Инженер Хамтцагчдад Э.Янсаа	Шалгарсан Б.Гүндэр	Б.Бам-Эрдэнэ	3119-507/10
	Улаанбаатар хот, бага тойргийн гуламж, цэцэг төвийн уялвараас багшин дээдний уялвар хүртэл - 2.6км, нийтийн эзэмшлийн явган хүний зам талбайн тохижилт	Кабелин муфт хүүх, автомашинд зөрлөг хүүх	ET шурф: ХТСИ - 05/24
МАНБ	Хуульч А.Э. 05 45	2024 он	8

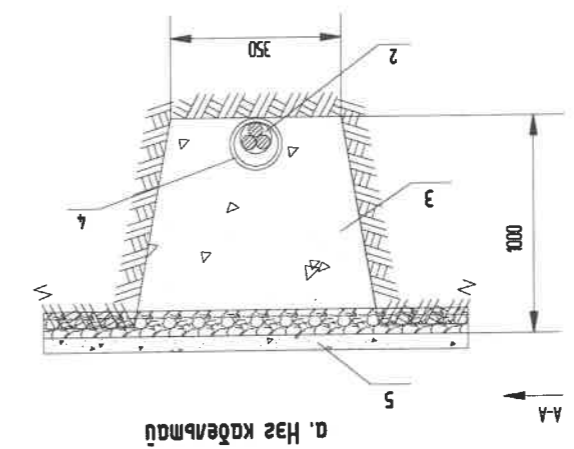
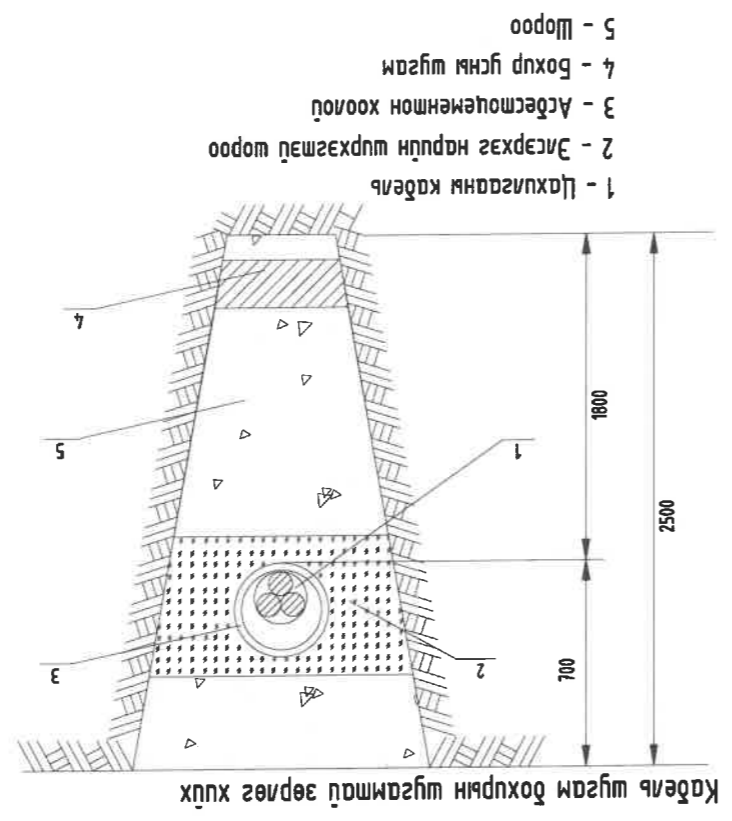

- 1- Тоосго
- 2- Цахисааны кабель
- 4- Ган хоолой $\Phi 100$ мм
- 3- Эсрэгз наруу шүрхэмэй шороо
- 5- Асфальман зам

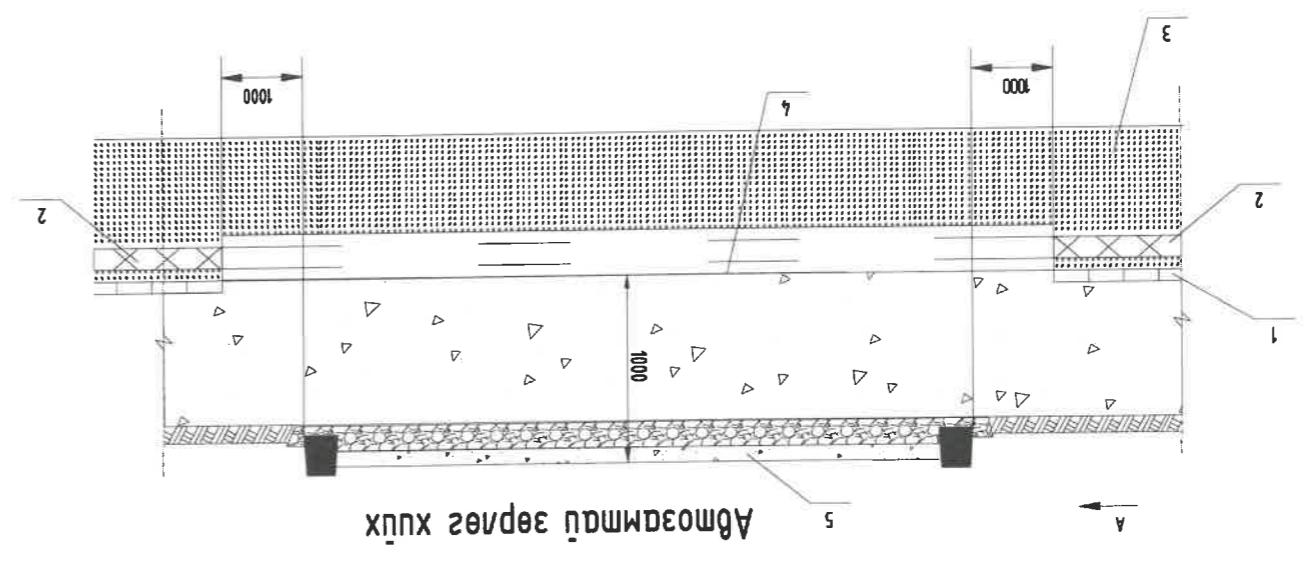

Кабель шугамд холдлын муфт хүүх

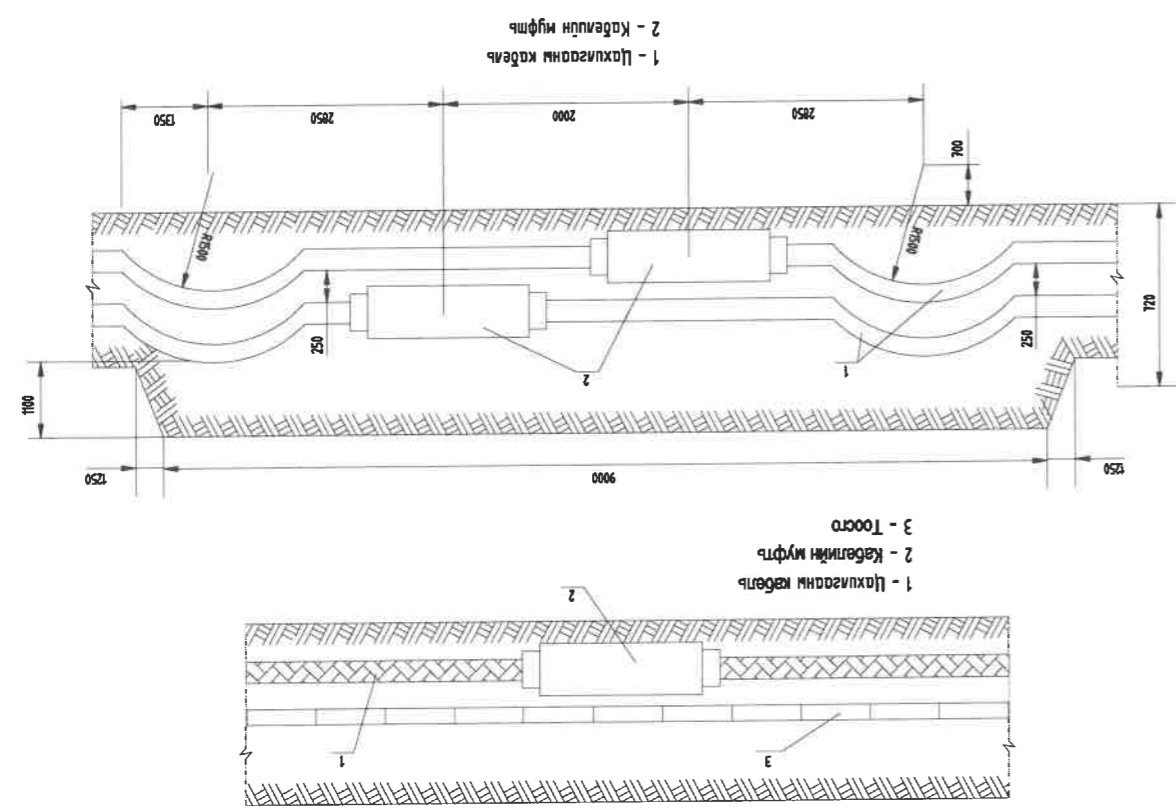

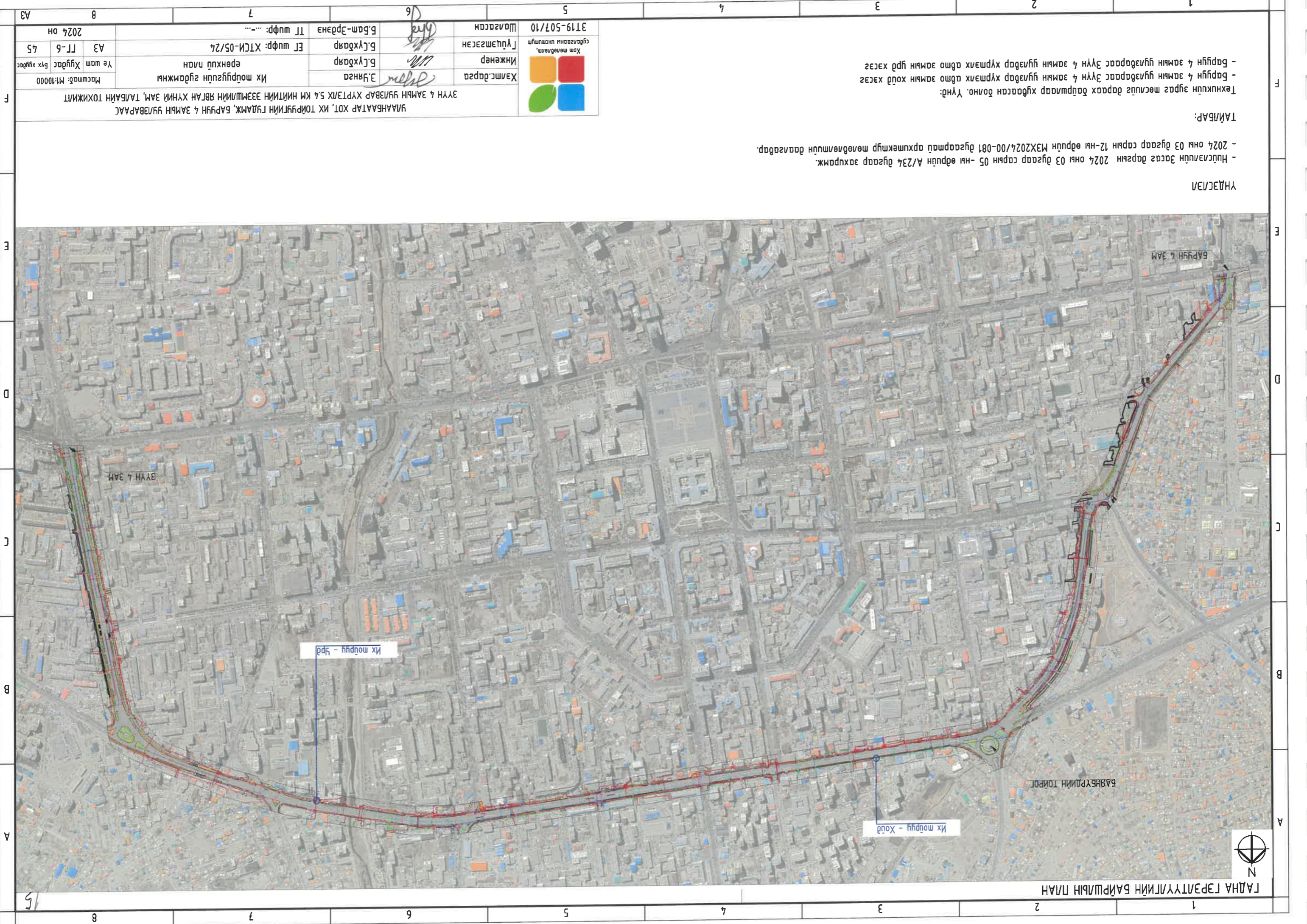

ГАНДАН ГЭРЭЛТҮҮЛГИЙН БАЙРШЫН ПЛАН

ҮНДЭСЛЭЛ
 - Нийслэлийн Засаг даргын 2024 оны 03 дугаар сарын 05-ны өдрийн А/234 дугаар захиргаж.
 - 2024 оны 03 дугаар сарын 12-ны өдрийн МЭХ2024/00-081 дугаартай архитектур мөнгөний шийдлийн даалгавар.

Техникийн зураг төслөгч дараах байршилээр хийгдсэн болно. Үнд:
 - Баруун 4 замын гүйлгээгээр Зүүн 4 замын гүйлгээг хүрмэлх арга замын гүрд хэсэг
 - Баруун 4 замын гүйлгээгээр Зүүн 4 замын гүйлгээг хүрмэлх арга замын гүрд хэсэг

Хамт. дарга		Э.Уянга	Их мөрдүүцлийн гүйцэтгэгч	Хамт. дарга	Э.Уянга
Инженер		Б.Сүхбаатар	Их мөрдүүцлийн гүйцэтгэгч	Инженер	Б.Сүхбаатар
Гүйцэтгэгч		Б.Сүхбаатар	Их мөрдүүцлийн гүйцэтгэгч	Гүйцэтгэгч	Б.Сүхбаатар
Шагссан		Б.Бат-Эрдэнэ	Их мөрдүүцлийн гүйцэтгэгч	Шагссан	Б.Бат-Эрдэнэ
ЭТ шифр: ХТСИ-05/24		ЭТ шифр: ХТСИ-05/24	Их мөрдүүцлийн гүйцэтгэгч	ЭТ шифр: ХТСИ-05/24	ЭТ шифр: ХТСИ-05/24
А3		А3	Их мөрдүүцлийн гүйцэтгэгч	А3	Их мөрдүүцлийн гүйцэтгэгч
ГТ-6		ГТ-6	Их мөрдүүцлийн гүйцэтгэгч	ГТ-6	Их мөрдүүцлийн гүйцэтгэгч
45		45	Их мөрдүүцлийн гүйцэтгэгч	45	Их мөрдүүцлийн гүйцэтгэгч
2024 он		2024 он	Их мөрдүүцлийн гүйцэтгэгч	2024 он	Их мөрдүүцлийн гүйцэтгэгч

УЛААНБААТАР ХОТ, ИХ ТОЙРГУУЛИЙН ГҮДЭМЖ, БАРУН 4 ЗАМЫН ГҮЙЛГЭЭГЭЭР ЗҮҮН 4 ЗАМЫН ГҮЙЛГЭЭГЭР ХҮРМЭЛХ АРГА ЗАМ, ТАЛБАН ТОХИЖИЛТ

УЛААНБААТАР ХОТ, ИХ ТОИРЬГИЙН ГЯДАМЖ, БАРЬЦ 4 ЗҮҮН 4 ЗАМЫН ҮЙЛВЭР ХҮРЭЛХ 5.4 КМ НИЙТИЙН ЭЗЭМШИЙН
 ЯВЛАН ХҮНИЙ ЗАМ, ТАЛБАН ТОХИЖИЛТ
 ГАНДА ГЭРЭЛТҮҮГИЙН ХЭСЭГЧИЛСЭН ПЛАН-1
 Масштаб: М:1:500
 Үе шам Хуудас 45
 АЗ 7
 2024 он

Хамт.бардаг Э.Яянза
 Инженер Б.Лүхдэр
 Гүйцэтгэл Б.Лүхдэр
 Шалгарсан Б.Баш-Эрдэнэ ТТ шурф: ...-...
 3Т19-507/10
 Хөт мөрдөлт, гүйцэтгэл институт

Одоо байгаа цахилгаан дугнааны шугам
 Одоо байгаа хөлдөөний шугам
 Одоо байгаа 0.4 кВ-ын цахилгааны шугам

Одоо байгаа цахилгаан шугам
 Одоо байгаа бохир усны шугам
 Одоо байгаа зардал усны шугам

Одоо байгаа ормо зам
 Одоо байгаа дугуйн явган зам
 Төвөлж буй ногоон дугуйланжам
 Төвөлж буй чулуун явган зам

ТАНИХ ТЭМДЭГ:

Н

641550.0000 641600.0000

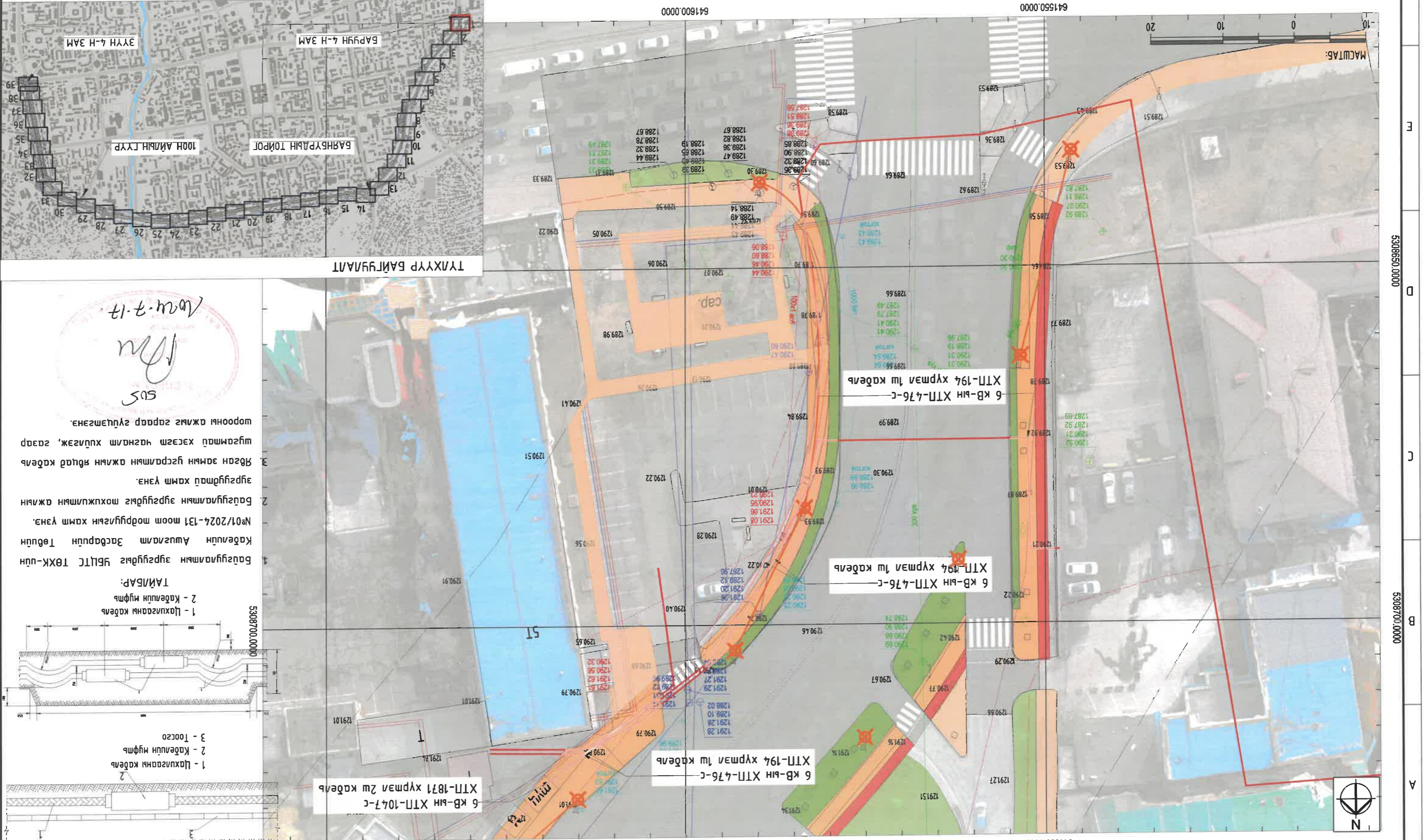

АЗ

Масштаб: М:1:500

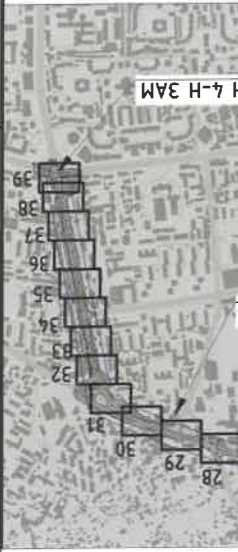

ТҮНХҮҮР БАЙГУУЛАЛТ

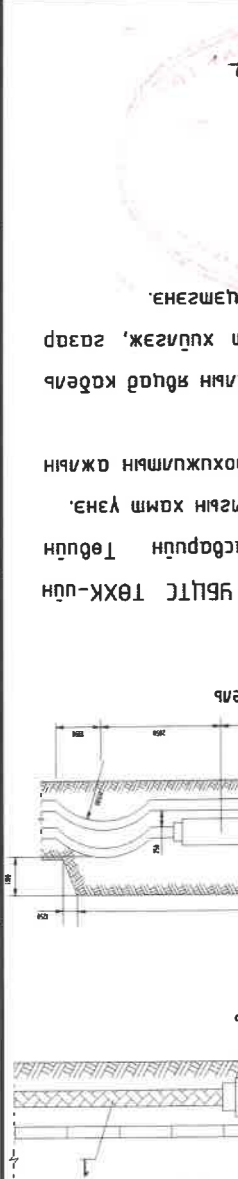

16

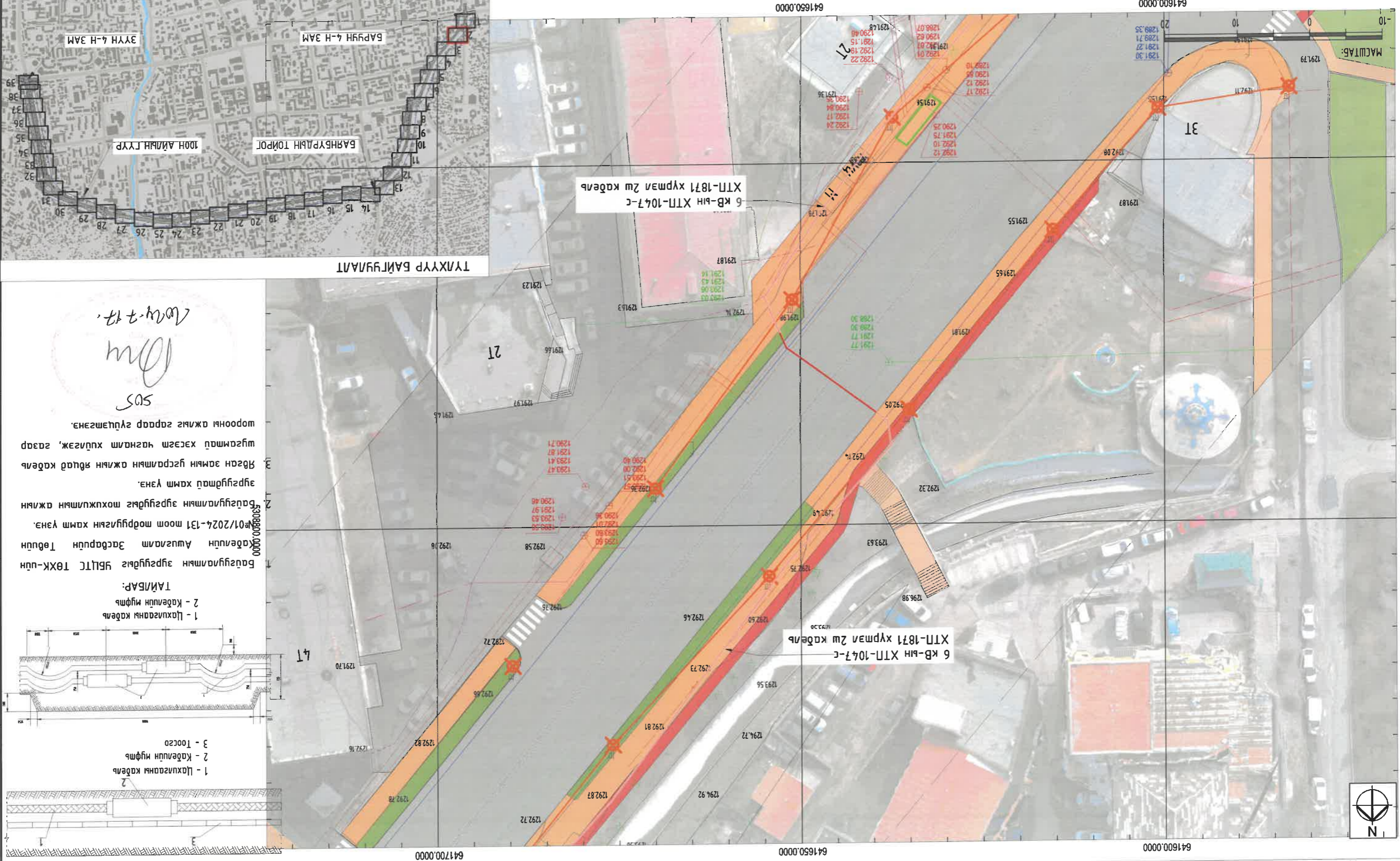

ТАНИХ ТЭМДЭГ:

	Төвлөж буй ногоон бэлгэдлэмж		Гэрмүүгийн кабель шугам
	Төвлөж буй чулуун явган зам		Одоо байгаа гэрмүүгийн шон
	Одоо байгаа дугуйн зам		Одоо байгаа бохир усны шугам
	Одоо байгаа арто зам		Одоо байгаа цэвэр усны шугам
			Одоо байгаа дулааны шугам
			Одоо байгаа цахилгааны шугам
			Одоо байгаа хоолооны шугам
			Одоо байгаа 0.4 кв-ын цахилгааны шугам

6 КВ-ЫН ХТН-1047-С
ХТН-1871 хүрмэл 2ш кабель

6 КВ-ЫН ХТН-1047-С
ХТН-1871 хүрмэл 2ш кабель

ТҮНХҮҮР БАЙГУУЛАЛТ

505

Бэлгэдлэмжийн зургийг ажлын явцад хамт үзнэ.
 2024-01-01-т өөрсдийн хамт үзнэ.
 Бэлгэдлэмжийн зургийг ажлын явцад хамт үзнэ.
 Шугамтай хэсэгт цахилгаан, газар
 зорионы ажлыг газар зүйчлэнэ.

ТАЙЛАР:

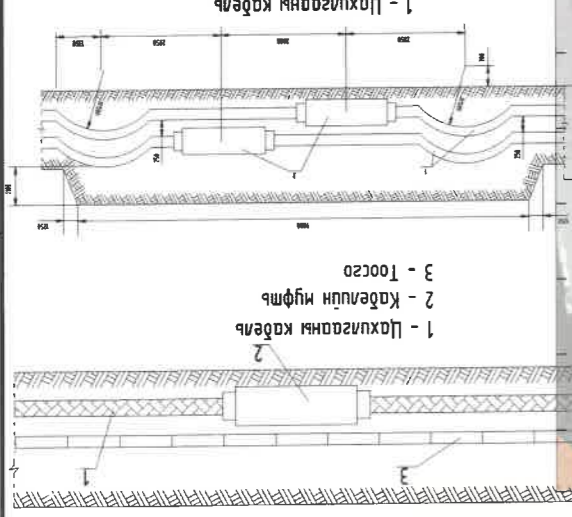

Хэлтс.дарга	Э.Энхтөг	Инженер	Б.Сүхбаатар	Гүйцэтгэгч	Б.Сүхбаатар	Шалгарсан	Б.Бат-Орбол	ТТ шурф: ...	2024 он
ГАНДА ГЭРЭЛТҮҮЛГИЙН ХЭСЭГЧИЛСЭН ПЛАН-2	Масштаб: М:500	Хүндэтгэн	Хүндэтгэн	Хүндэтгэн	Хүндэтгэн	Хүндэтгэн	Хүндэтгэн	Хүндэтгэн	Хүндэтгэн

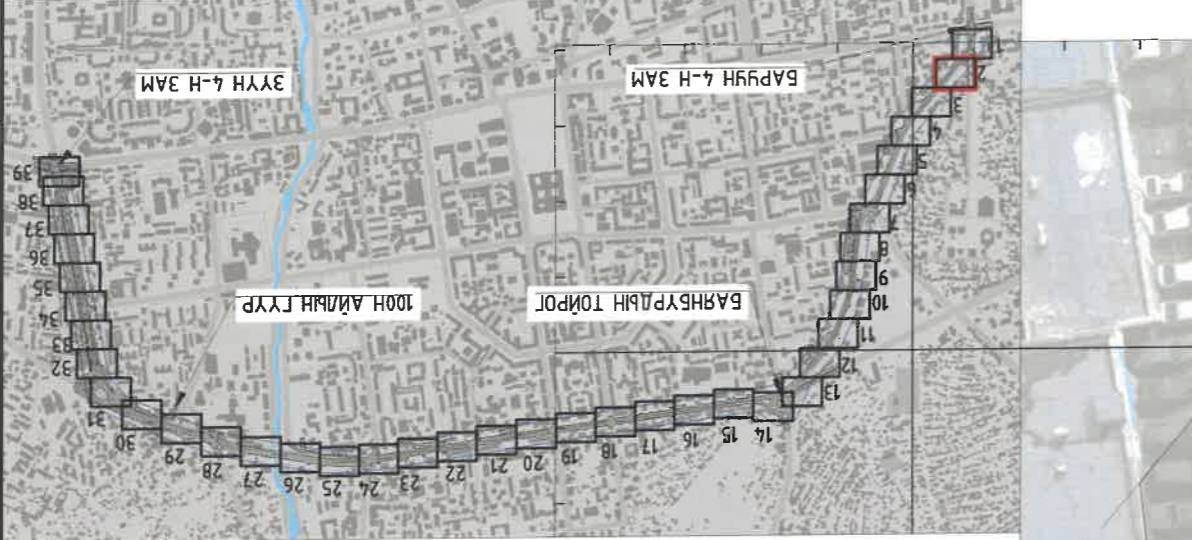

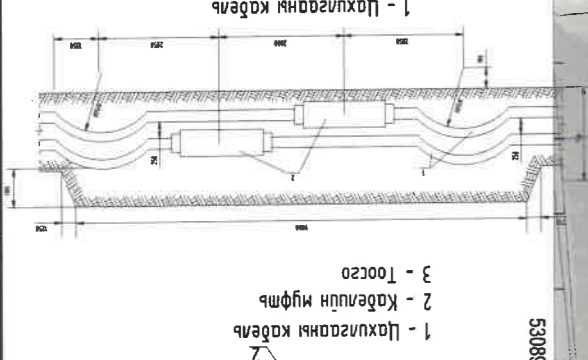
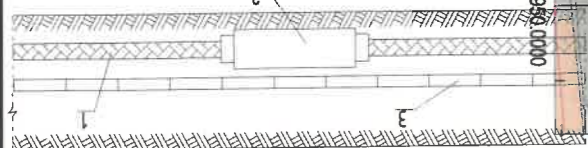

ТАЙЛАР:
1 - Цахилгааны кабели
2 - Кабелин нүлт

Бэлгүүлэлтийн зургуудыг УБЦТТ ТӨХК-ийн Кабелчин Агууламт Засварчин Төвчин №01/2024-131 тоот модруулыгын хамт үзэнэ. Бэлгүүлэлтийн зургуудыг тохижуулах ажлын зургуудад хамт үзэнэ. Явган замын гусаримын ажлын явцад кабелин шугамтай хэсэгт чанарлам хүндэжж, саар шугамтай ажлыг саарар гүйцэтгэнэ.

505
2024.7.17

ТҮЛХҮҮР БАЙГУУЛАЛТ

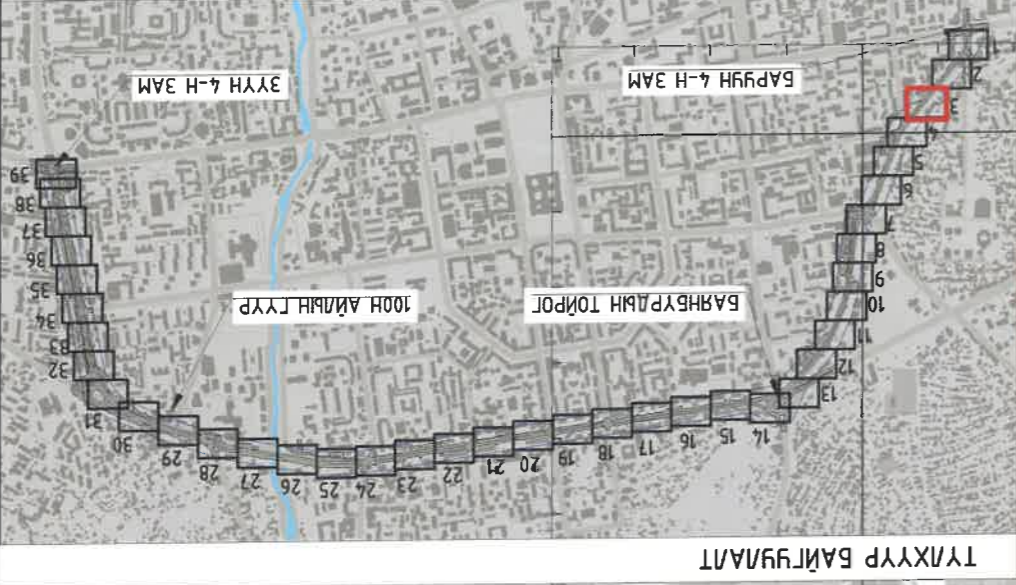

УЛААНБААТАР ХОТ, ИХ ТӨЙРҮҮГИЙН ГҮДЭМЖ, БАРУУН 4 ЗҮҮН 4 ЗАМЫН УЯЛЗВАР ХҮРТЭЛХ 5.4 КМ НИЙТИЙН ЭЗЭМШИЙН ЯВГАЛ ХҮНИЙ ЗАМ, ТАЛБАН ТОХИЖИЛТ

Хэлтэс, дарга ХАМГААГАХ УЛААНБААТАР	Инженер Б.Сүхбаатар	Гүйцэтгэсэн Б.Сүхбаатар	ЭТ шүфр: ХТСИ-05/24	А3 9 45
Хамгаалагч ХАМГААГАХ УЛААНБААТАР	Инженер Б.Сүхбаатар	Гүйцэтгэсэн Б.Сүхбаатар	ЭТ шүфр: ХТСИ-05/24	А3 9 45
Хамгаалагч ХАМГААГАХ УЛААНБААТАР	Инженер Б.Сүхбаатар	Гүйцэтгэсэн Б.Сүхбаатар	ЭТ шүфр: ХТСИ-05/24	А3 9 45
Хамгаалагч ХАМГААГАХ УЛААНБААТАР	Инженер Б.Сүхбаатар	Гүйцэтгэсэн Б.Сүхбаатар	ЭТ шүфр: ХТСИ-05/24	А3 9 45

Масштаб: М:500
2024 он

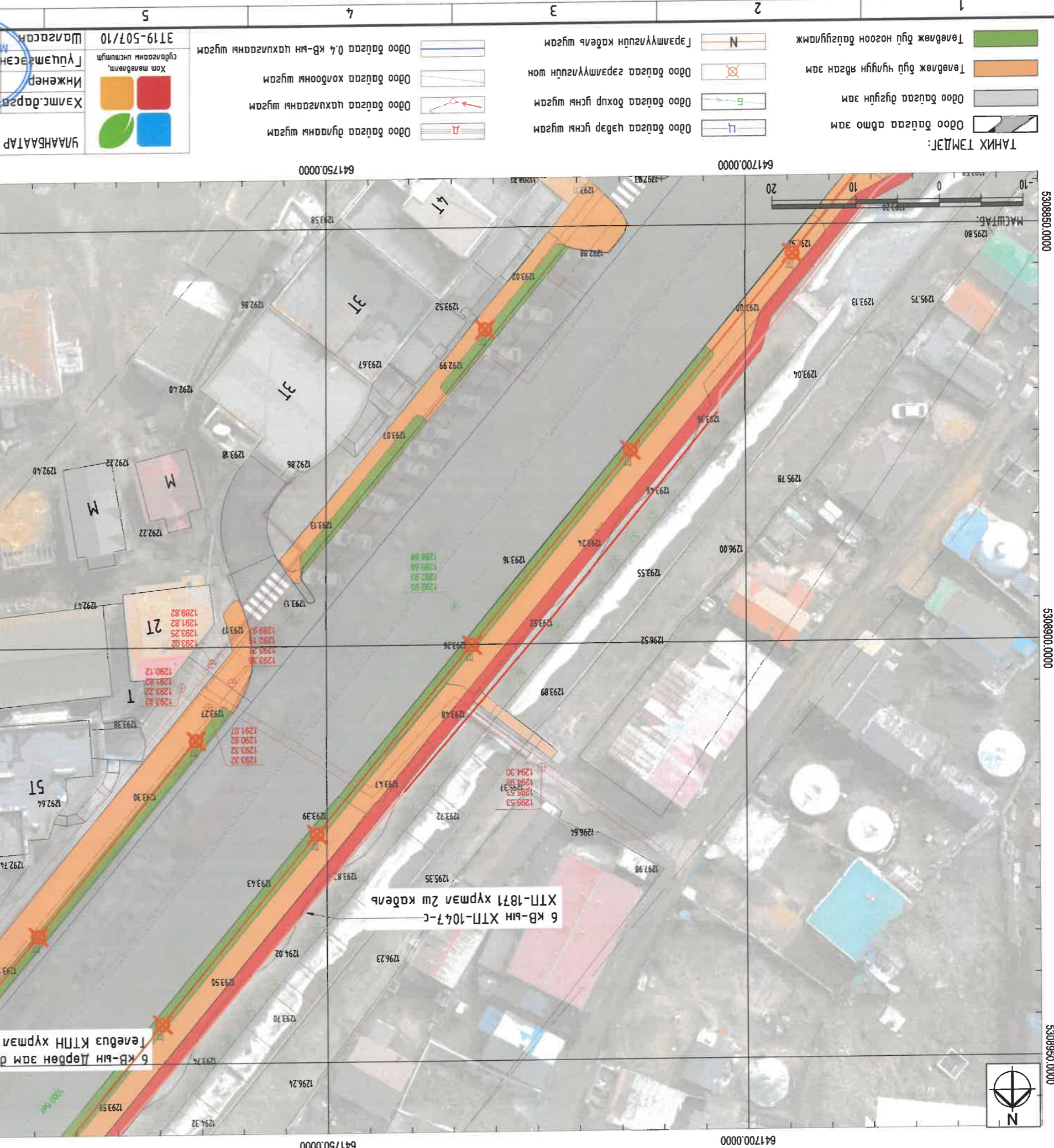

А Б С Д Е F
1 2 3 4 5 6 7 8

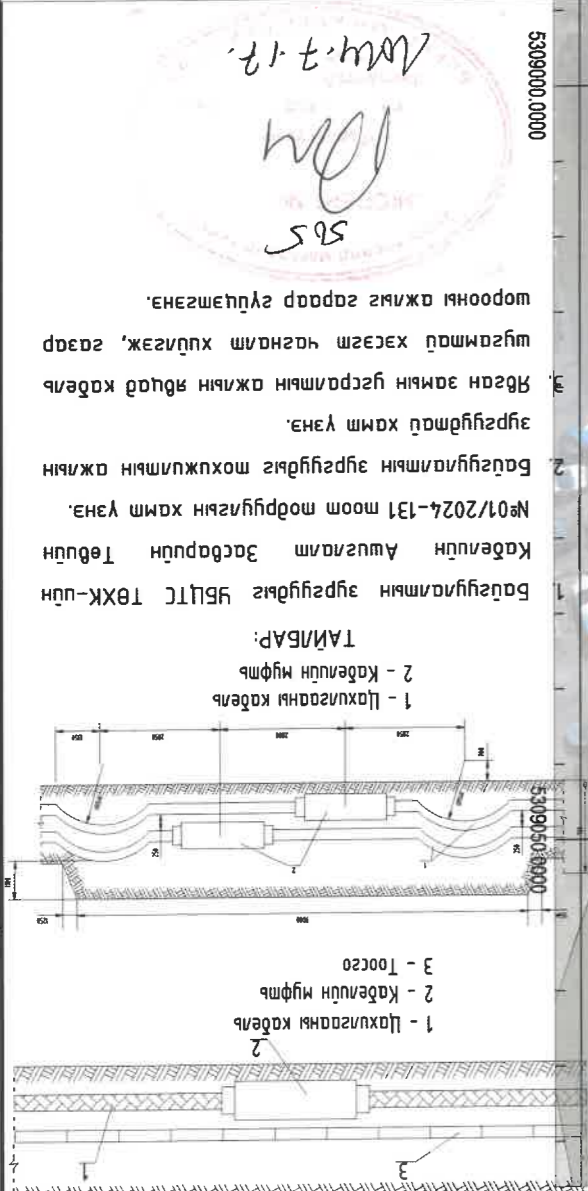
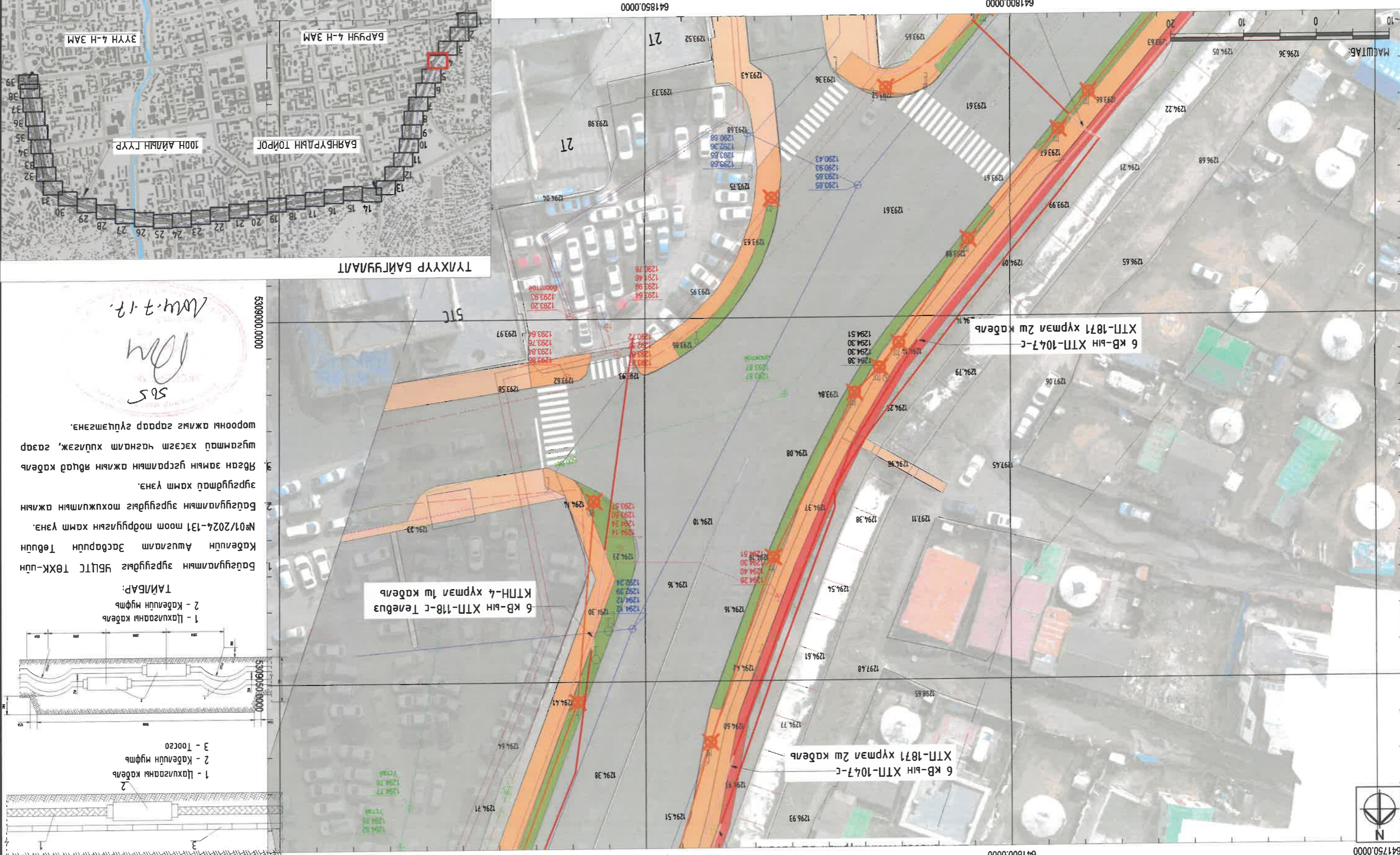

БАГУУЛАЛТЫН ЗЭРГҮҮЛЭГ
№01/2024-131 мөөм түрдүүлсний хамт үзнэ.
Кабелийн Ашгалам Засваруун Төвдүн
Багууламтын зэргүүдэгс ЯБЦТС ТӨХК-үдүн
зэргүүдэмд хамт үзнэ.
Явган замын гүсрэмийн ажлын явцад кабель
шугаманд хэсэгт чагналт хүлээж, засвар
шорооны ажлыг гараар гүйцэтгэнэ.

505
2024.07.12

УЛААНБААТАР ХОТ, ИХ ТОНРИУЛИЙН ГЯДАМЖ, БАРУУН 4 ЗҮГН 4 ЗАМЫН ЯУЛВААР ХҮРТЭЛХ 5.4 КМ НИЙТИЙН ЭЗЭМШИЙН
ЯВГАЛ ХҮНИЙ ЗАМ, ТАЛААЙН ТОХИЖИЛТ
ГАНДА ГЕРЭЛТҮҮЛИЙН
ХЭСЭГЧИЛСЭН ПЛАН-4
Масштаб: М:500
Үе шам Хүндэс
АЗ 10 45
2024 он

Хамт.баргад
Э.Уянга
Инженер
Б.Сүхбаатар
Гүйцэтгэгч
Б.Сүхбаатар
ET шуфр: ХТСН-05/24
Б.Бат-Ордын ТТ шуфр: ...

Хом мөвдөлм,
Гүйцэтгэлийн инжинжирийн
3119-507/10
Шалгарсан

Одоо байгаа цахилгааны шугам	Одоо байгаа дулааны шугам	Одоо байгаа цахилгааны шугам	Одоо байгаа хоолооны шугам	Одоо байгаа 0,4 кв-ын цахилгааны шугам

Одоо байгаа адмо зам
Одоо байгаа дугуйн зам
Одоо байгаа бохир гүнгн шугам
Одоо байгаа зэрлүүлэгчийн шон
Гэрэмүүлгийн кабель шугам

Тайлж Тэмдэг:

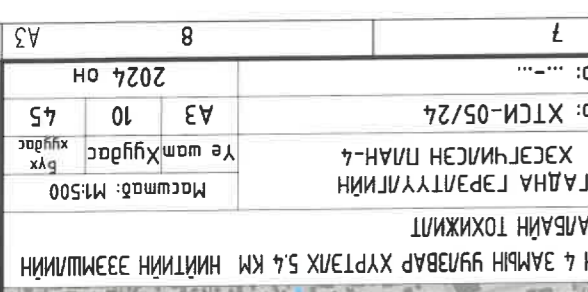

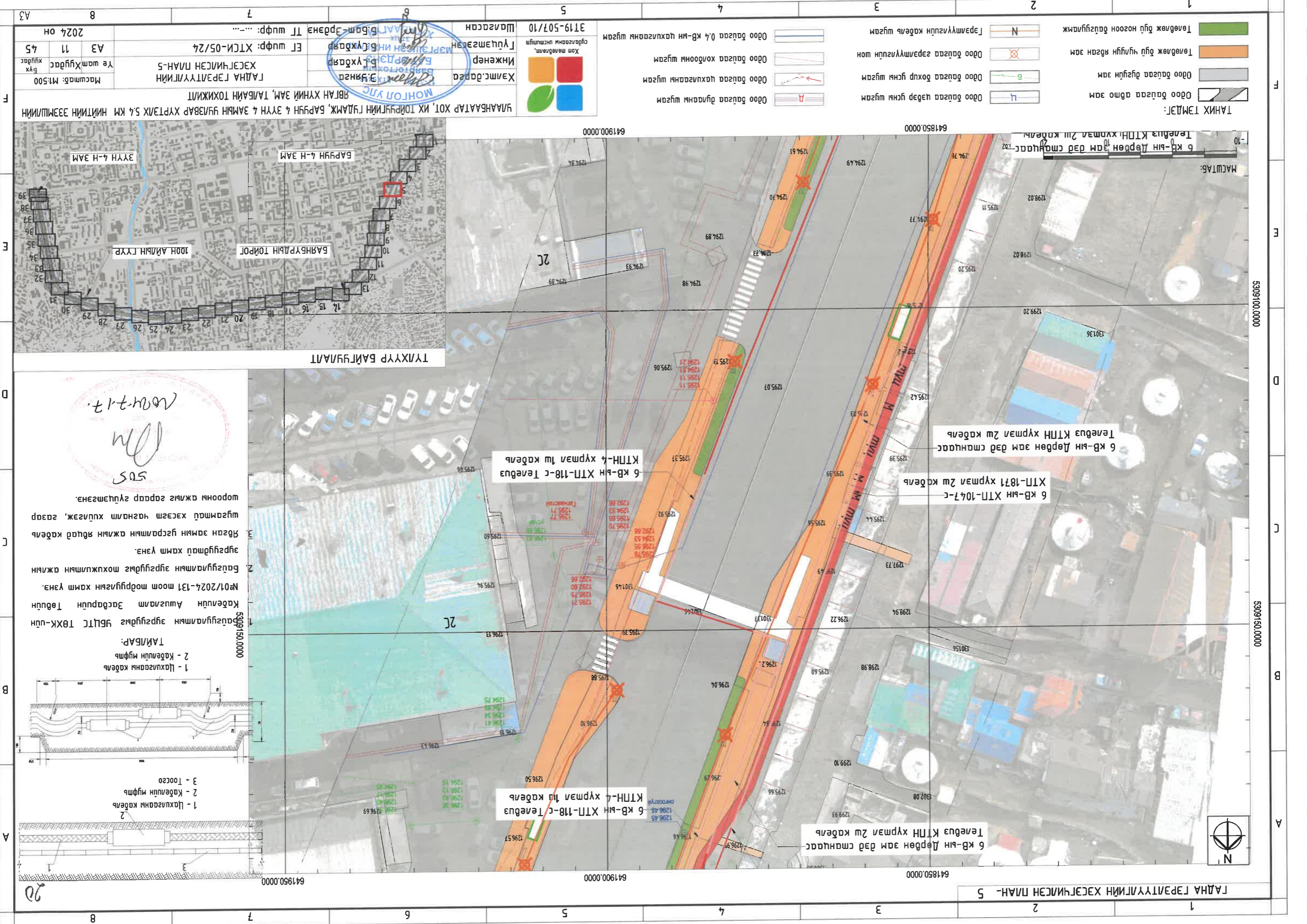

ГАНДА ГЭРЭЛТҮҮЛГИЙН ХЭСЭГЧИЛСЭН ПЛАН- 5

6 КВ-ын Дөрвөн зам дэд станцаас Төвбуз КТН-ийг хүрэм 2ш кабелийг

6 КВ-ын ХТН-18-с Төвбуз КТН-ийг хүрэм 1ш кабелийг

6 КВ-ын ХТН-1047-с ХТН-1871 хүрэм 2ш кабелийг

6 КВ-ын ХТН-118-с Төвбуз КТН-ийг хүрэм 1ш кабелийг

ТҮХҮҮР БАЙГУУЛАЛТ

Handwritten notes and signatures in the title block area.

Тайлбар:
1 - Цахилгааны кабелийг
2 - Кабелийн муфтыг
3 - Тогсоо

№01/2024-131 тоот тодруулгын хамт үзнэ.
Кабелийн Агуулам Засваруун Төвдүн Цахилгаалмын зургуудыг УБЦТС ТӨХК-үүдэн зургуудад хамт үзнэ.
Бүтээгдэхим зургуудыг тохижуулмын ажлын явцаанд ажлын үзрэмийн өвчдөж кабелийг шугамд хэсэгт цагнаам хүлээж, газар шорооны ажлыг газар зургуудыг үргэлжлэн.

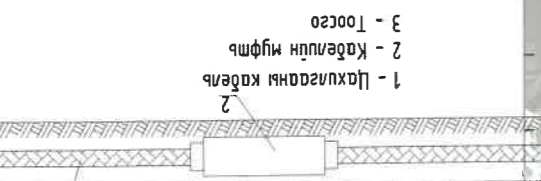
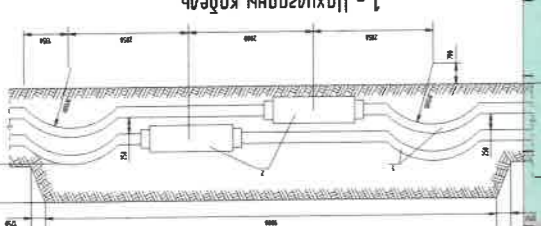

20

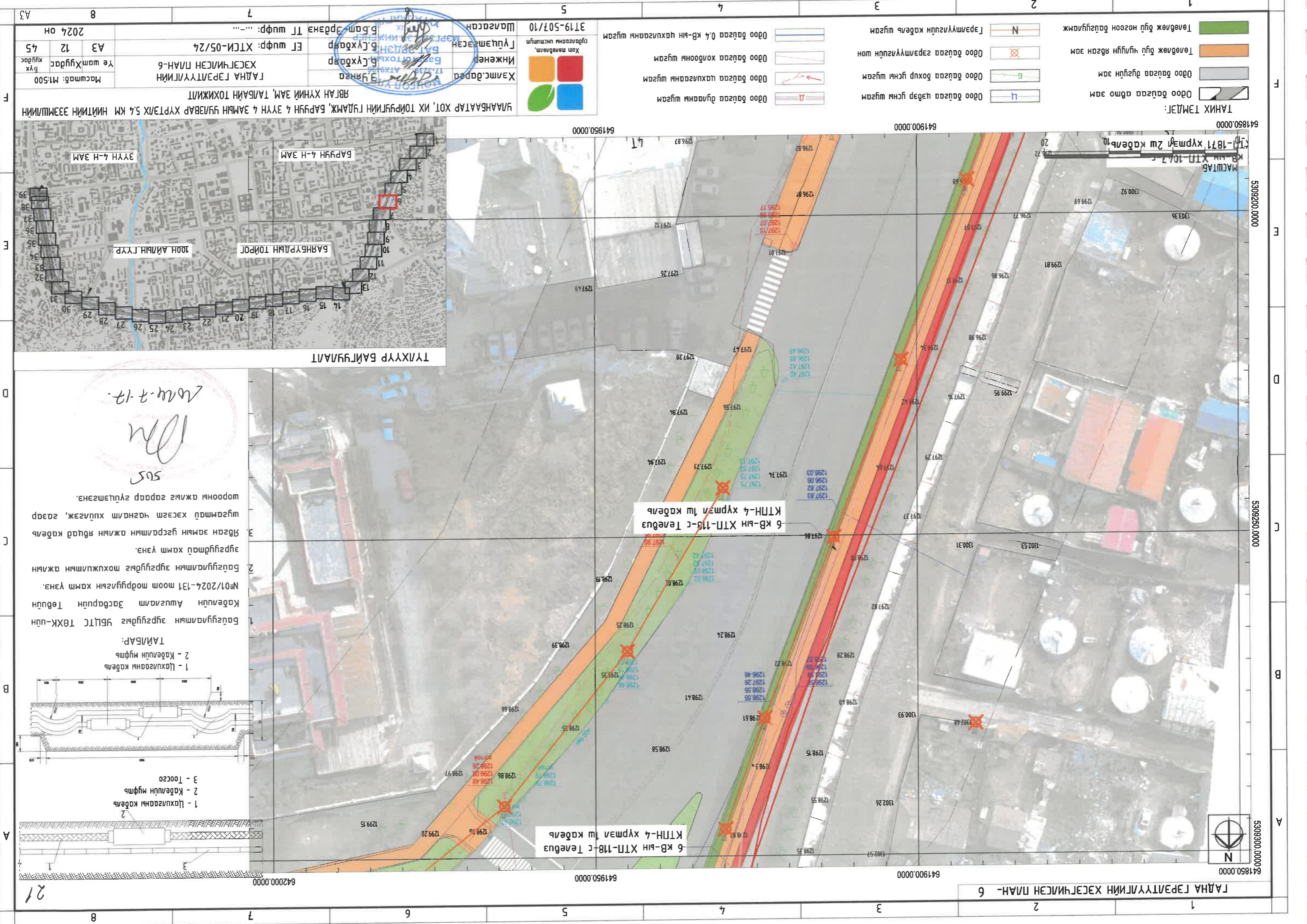

ТАНИХ ТЭМДЭГ:

- Төвбөж бүл могоон байдгуламж
- Төвбөж бүл чиглүүлн явган зам
- Одоо байгаа дугуйн зам
- Одоо байгаа армо зам
- Н
- Х
- Гэрэмүүлгийн кабели шугам
- Одоо байгаа гэрэмүүлгийн шон
- Одоо байгаа дохир усны шугам
- Одоо байгаа цэвэр усны шугам
- Одоо байгаа 0,4 кв-ын цахилгааны шугам
- Одоо байгаа холбооны шугам
- Одоо байгаа цахилгааны шугам
- Одоо байгаа дулааны шугам

УЛААНБААТАР ХОТ, ИХ ТӨИРҮГИЙН ГУДАЖ, БАРУН 4 ЭГҮН 4 ЗАМЫН ЧУЛВАР ХҮРТЭЛХ 5.4 КМ НИЙТИЙН ЭЗЭМШИЙН
 ЯВЛАН ХҮНИЙ ЗАМ, ТАЛБАН ТОХИЖИЛТ
 ХАМС.ДАРД **Э.Янза**
 ИНЖЕНЕР **Б.Сүхбадр**
 ГУЦАМЖСАН **Б.Сүхбадр**
 ШАЛГАСАН **Б.Сүхбадр**
 Хам мөрдөлм, гургааны инжигийг
 3Т19-507/10
 Масштаб: М:500
 2024 он
 АЗ 12 45
 Үе шам Хуудас 45
 ХЭСЭГЧИЛСЭН ПЛАН-6
 ГЭДНЭ ГЭРЭЛТҮҮЛГИЙН



ТАЙЛАР:

- 1 - Цахилгааны кабели
- 2 - Кабелийн муфты
- 3 - Тоосго

Бүсгүйцэмэл хамт үзнэ.
 Бүсгүйцэмэл хамт үзнэ.
 Бүсгүйцэмэл хамт үзнэ.
 №01/2024-131 тоот мөрдүүлийн хамт үзнэ.
 Кабелийн Ашгулам Засварын Төвдүн
 2024-131 тоот мөрдүүлийн хамт үзнэ.
 Бүсгүйцэмэл хамт үзнэ.
 Бүсгүйцэмэл хамт үзнэ.
 Бүсгүйцэмэл хамт үзнэ.

2024.7.17.

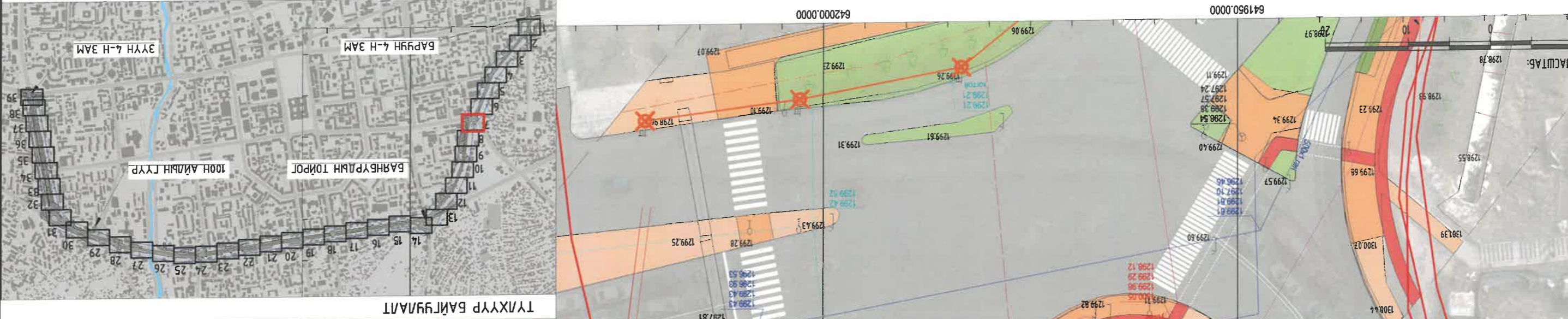
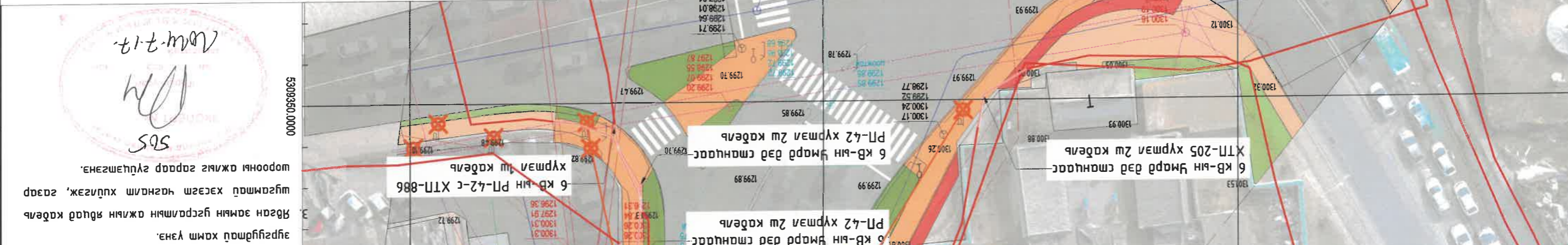
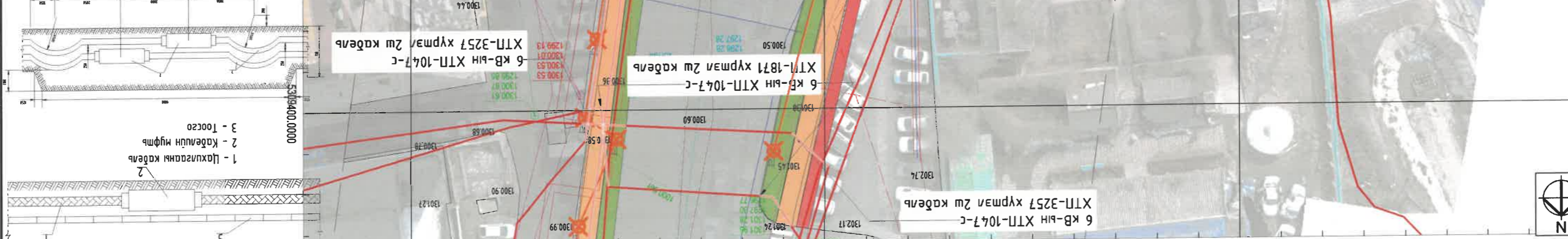
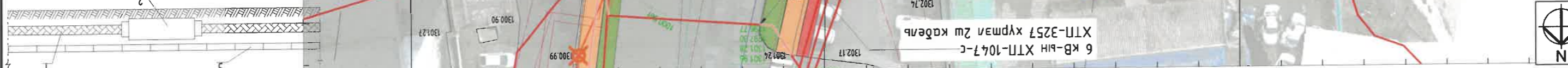

ТАНИХ ТЭМДЭГ:

- Төвөлж буй ногоон дэвсгэлийн зам
- Төвөлж буй чиглүүрийн явсан зам
- Одоо байгаа дугуйн зам
- Одоо байгаа авто зам
- Одоо байгаа хөвдөр гсны шугам
- Одоо байгаа дохир гсны шугам
- Одоо байгаа зарамгуулийн шон
- Гарамгуулийн кабель шугам
- Одоо байгаа 0,4 кв-ын цахилгааны шугам
- Одоо байгаа хоолооны шугам
- Одоо байгаа цахилгааны шугам
- Одоо байгаа дулааны шугам

Хөдөлгөөн, гүйцэтгэл, цахилгаан системийн шугам

Хөдөлгөөн: 3Т19-507/10

Инженер: Б.Сүхбаатар

Гүйцэтгэл: Б.Сүхбаатар

Шалгагч: Шалгагч

ГАНДА ГЭРЭЛТҮҮЛГИЙН ХЭСЭГЧИЛСЭН ПЛАН-7

ЕТ шурф: ХТЦИ-05/24

Масштаб: М:500

2024 он

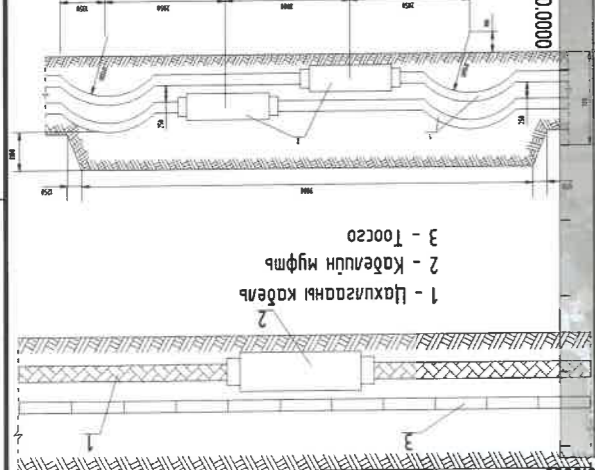

ТАЙЛАР:

1. Багцлагамын зургуудыг УБЦТ ТӨХК-ийн Кабелин Ажлаам Засварын Төвдүн №01/2024-131 тоот мөрдүүгийн хамт үзнэ.

2. Багцлагамын зургуудыг мөхжүүлмйн ажлын зургуудад хамт үзнэ.

3. Явса замын угсралмйн ажлын явцад кабелин шугамтад хэсэгт чагналт худилжаж, газар шорооны ажлыг газар зүлцмэгэнэ.

Handwritten signature and date: 2024-7-19

ТҮХҮҮР БАЙГУУЛАЛТ

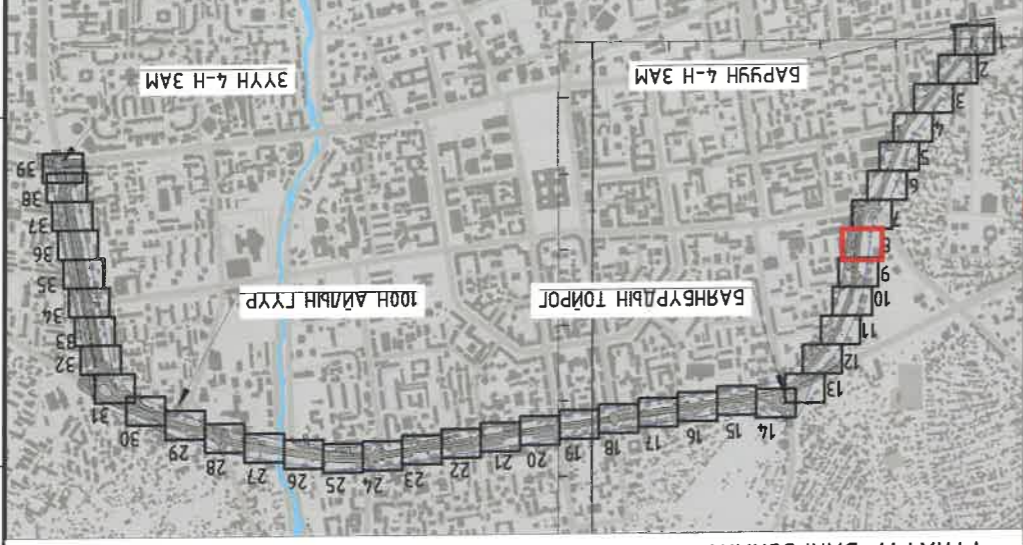

ТАНИХ ТЭМДЭГ:

- Одоо байгаа дамо зам
- Одоо байгаа дугуйн зам
- Одоо байгаа бохир дугуйн шугам
- Одоо байгаа эргэлтгүйн шугам
- Одоо байгаа хөлдөөмөн шугам
- Одоо байгаа 0,4 кв-ийн цахисааны шугам
- Одоо байгаа цэвэр усны шугам
- Одоо байгаа газар хувирах шугам
- Одоо байгаа эргэлтгүйн шугам
- Төрөлж буй ногоон байгууламж
- Төрөлж буй чулуун явсан зам

Хэмс.дарга: Х.Мөнхбаяр
Инженер: Б.Сүхбаатар
Лүүэмсэлэн: Б.Сүхбаатар
Шалгарсан: Б.Сүхбаатар

Хол мөнгөлөлт, сүлжээний системийн: 3Т19-507/10

Масштаб: М:500
ГАНДА ГЭРЭЛТҮҮЛИЙН ХЭСЭГЧИЛСЭН ПЛАН-8
ET шурф: ХТЦИ-05/24
АЗ 14 45
2024 он

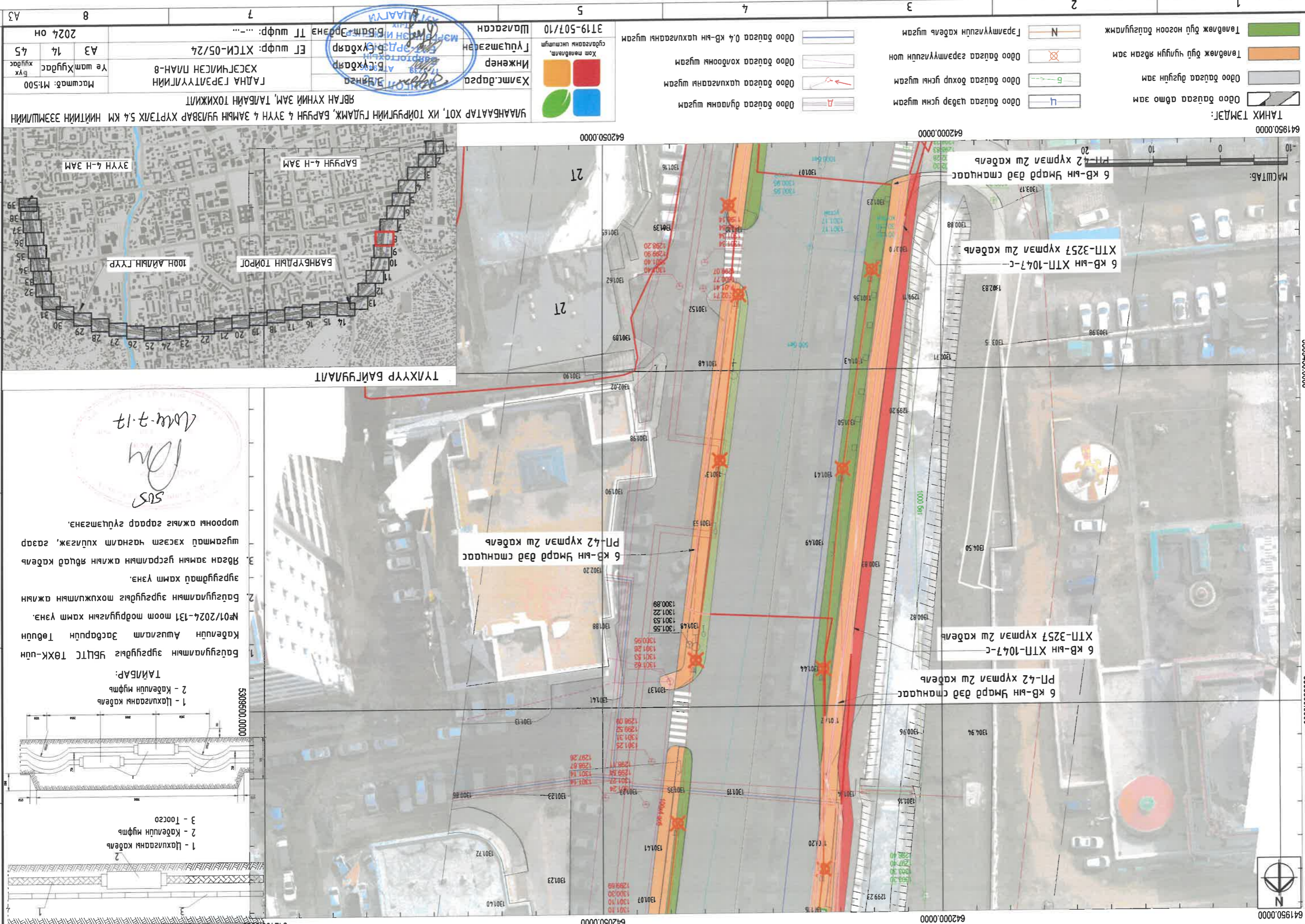

641950.0000 5309450.0000 5309500.0000 642000.0000 642050.0000 642100.0000

1 2 3 4 5 6 7 8

A B C D E F

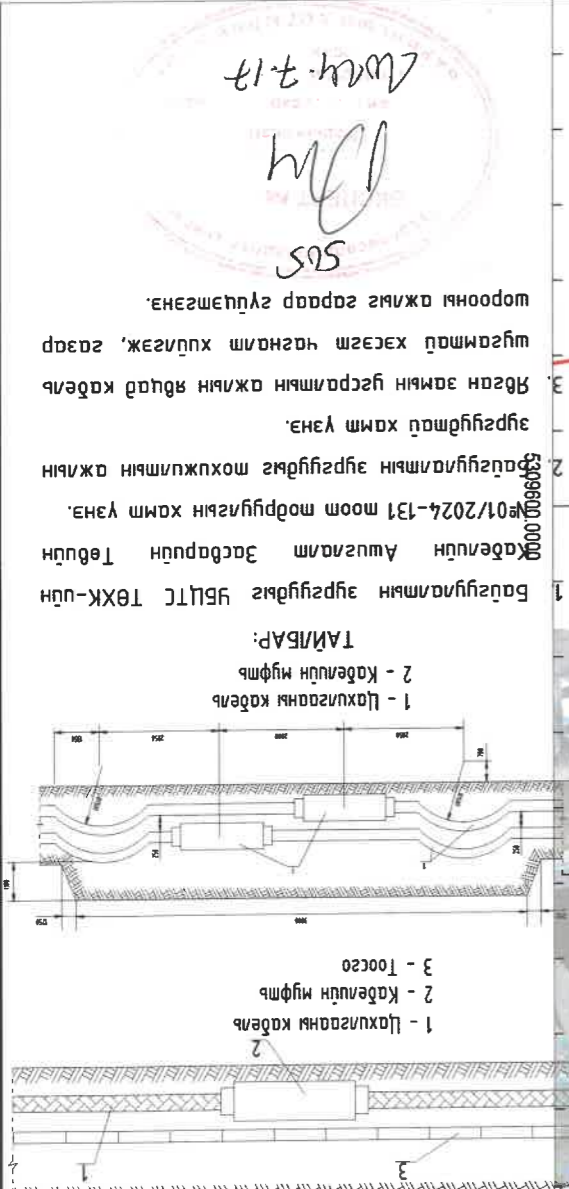
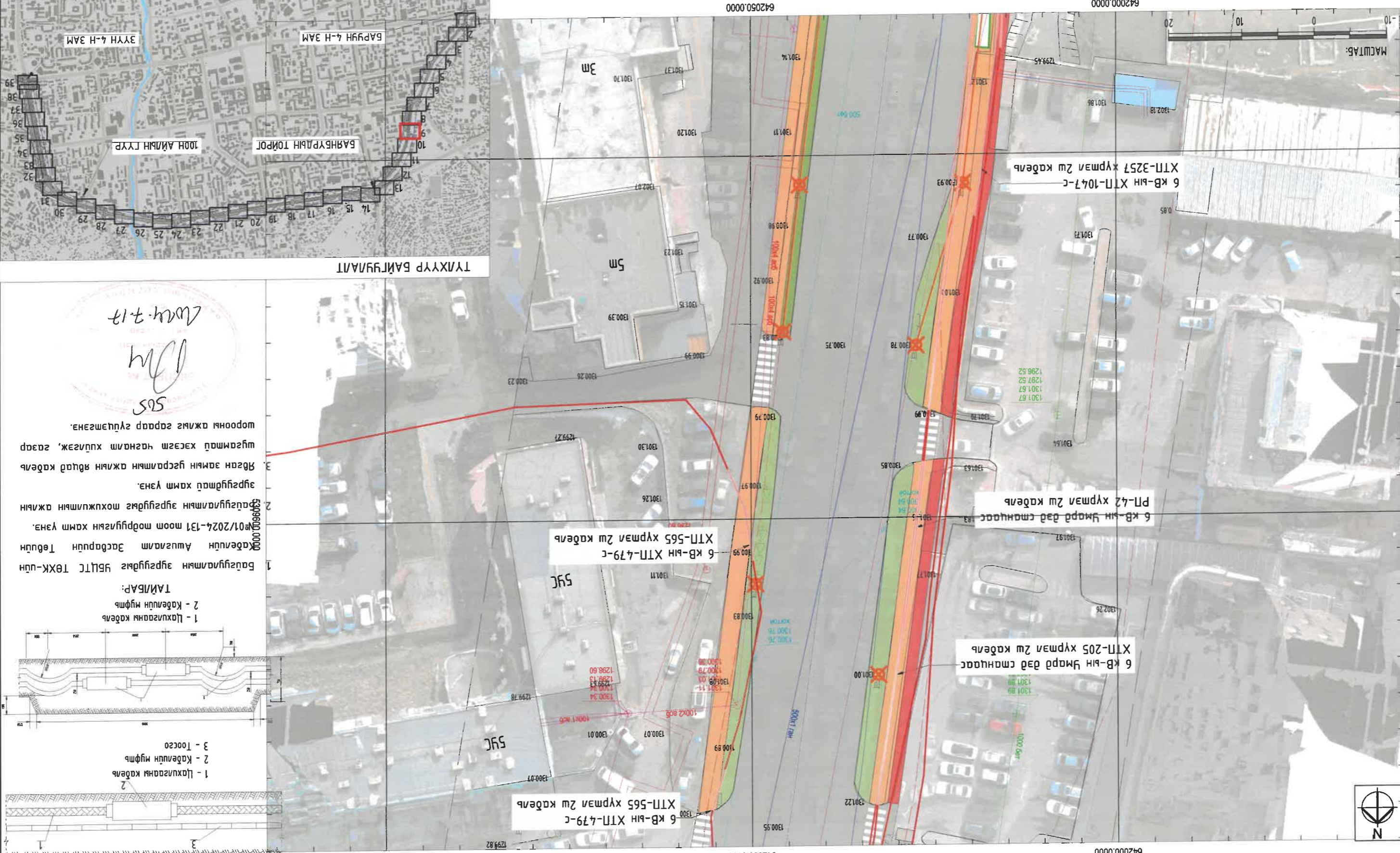

Бэлтгэгчийн зөвшөөрлийн үндсэн дээр 2024-131 тоот мөрдүүлгийн хамт үүсгэн, зургуудад хамт үэнэ.
Бэлтгэгчийн зөвшөөрлийн үндсэн дээр 2024-131 тоот мөрдүүлгийн хамт үүсгэн, зургуудад хамт үэнэ.
Зургийн хамт үэнэ.
Бүтээгчийн зөвшөөрлийн үндсэн дээр 2024-131 тоот мөрдүүлгийн хамт үүсгэн, зургуудад хамт үэнэ.
Зургийн хамт үэнэ.

СЭС
2024.7.17

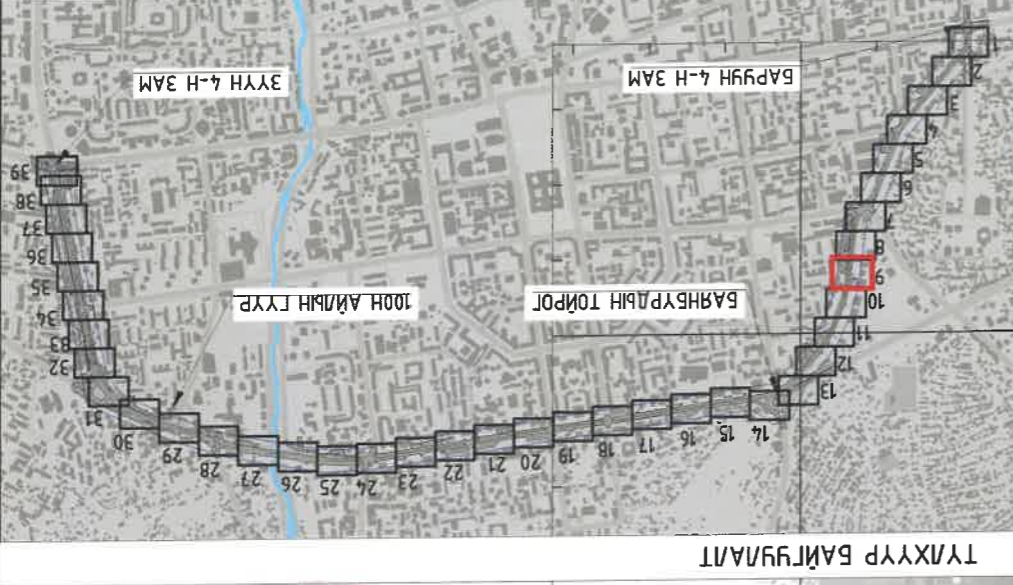

Хэлтс. дараа	Б.Гүхьдэр	Элчиг
Инженер	Б.Гүхьдэр	
Гүйцэтгэгч	Б.Гүхьдэр	
Масштаб: М:1:500		
ГАННА ГЭРЛТҮҮЛГИЙН ХЭСЭГЧИЛСЭН ПЛАН-9		
ЕТ шүфр: ХТСИ-05/24		
ЕТ шүфр: ХТСИ-05/24		
2024 он		

Хам төлөвлөг, гүйцэтгэгч институт 3Т19-507/10	Одоо байгаа дулааны шугам		Одоо байгаа цэвэр усны шугам	
Хам төлөвлөг, гүйцэтгэгч институт	Одоо байгаа хольцооны шугам		Одоо байгаа бохир усны шугам	
Хам төлөвлөг, гүйцэтгэгч институт	Одоо байгаа цахилгааны шугам		Одоо байгаа эргэлтгүйн шон	
Хам төлөвлөг, гүйцэтгэгч институт	Одоо байгаа 0,4 КВ-ын цахилгааны шугам		Эргэлтгүйн кабель шугам	

ТАНИХ ТЭМДЭГ:

	Төлөвлөж буй ногоон бэлтгүүлэмж
	Төлөвлөж буй чулуун явсан зам
	Одоо байгаа дугуйн зам
	Одоо байгаа армо зам

МАСШТАБ: 1:1000
0 10 20

АЗ	8	7	5	4	3	2	1
Масштаб: М1:500	АЗ	16	45	2024 он			ХАМГААГААР ХОТ, ИХ ТӨИРГИЙН ГУДАЖ, БАРИУН 4 ЭҮГН 4 ЗАМЫН ҮЯЛВАР ХҮРТЭЛХ 5.4 КМ НИЙТИЙН ЭЗЭМШИЙН
Үе шаш Хүүдэс	ХЭСЭГЧИЛСЭН ПЛАН-10	Б.Лүхбаяр	Инженер	Б.Лүхбаяр	Инженер	Б.Лүхбаяр	Инженер
Хамт.бардга	МОНГОЛ УТИЛ	Хүчмэгсэгэн	Түшмэлч	Б.Лүхбаяр	Инженер	Б.Лүхбаяр	Инженер
Шалсан	Б.Ом-Эрэнэ	ТТ шурф: ...	3Т19-507/10				
Хол мөвдөлм, гугаанш үлчилшүүр							

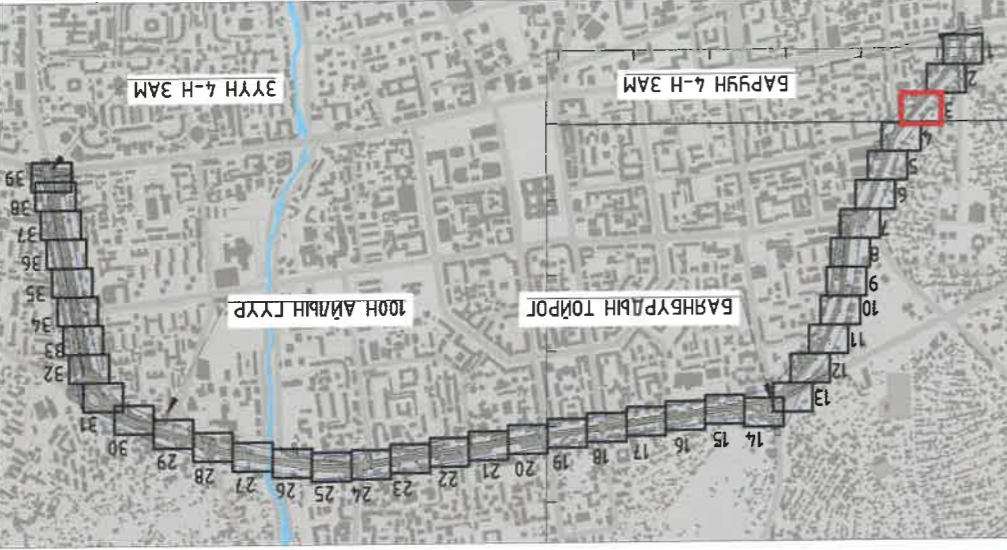

505
2024.7.17

Байгууламтн зүргүдэгс ҮБЦТ ТӨХК-үн Кабелин Агуулам Засварун Төвүн №01/2024-131 моот модруулыгын хамт үенэ. зүргүдмэл хамт үенэ. Всан замын гусралмын ажлын явцад кабель шугамтад хэсэг чагналт хулгэж, засар шорооны ажлыг саарар гүчүмэгэнэ.

ТАЙВАР:
1 - Цахуаганн кабель
2 - Кабелин муфта

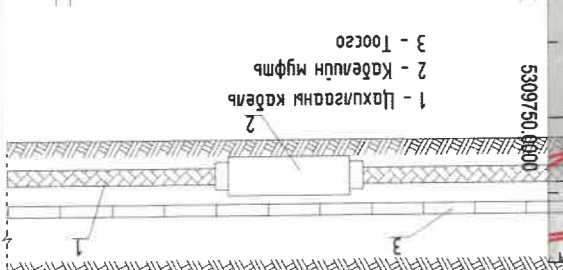
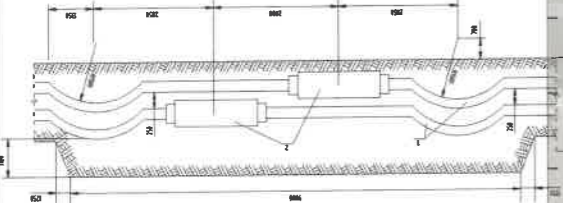

25

0000 багсаа дулааны шугам	0000 багсаа цахуаганн шугам	0000 багсаа хоолооны шугам	0000 багсаа 0,4 кв-ын цахуаганн шугам
0000 багсаа цөвэр гсны шугам	0000 багсаа бохир гсны шугам	0000 багсаа зарамуулыгын шон	0000 багсаа бүү чигүүн явсан зам
0000 багсаа өвчтэй шугам	0000 багсаа бүү чигүүн явсан зам	0000 багсаа бүү чигүүн явсан зам	Төрөлж бүү ногоон бүү чигүүн зам

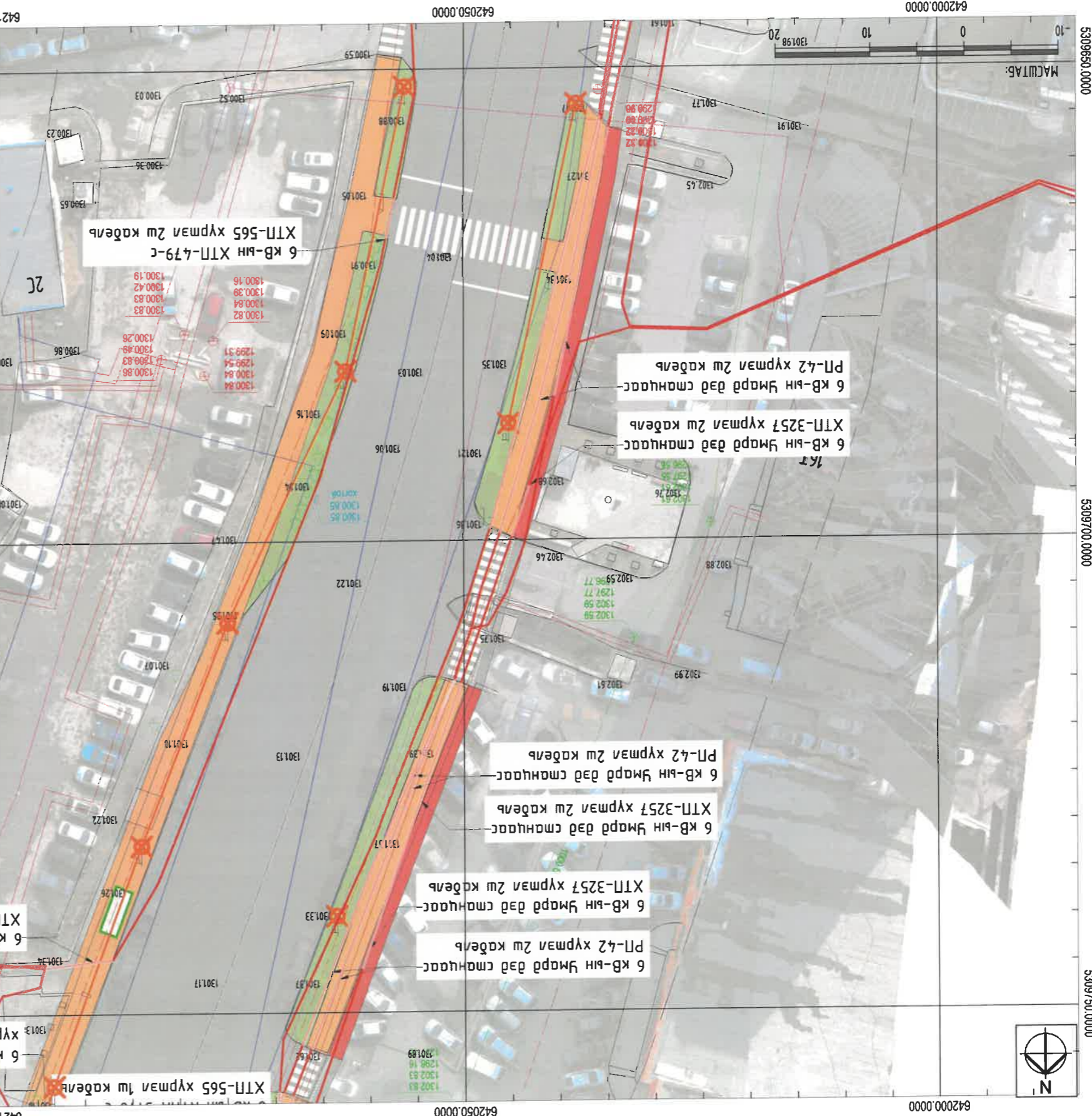



ГАНДА ГЭРЭЛТҮҮЛГИЙН ХЭСЭГЧИЛСЭН ПЛАН- 11

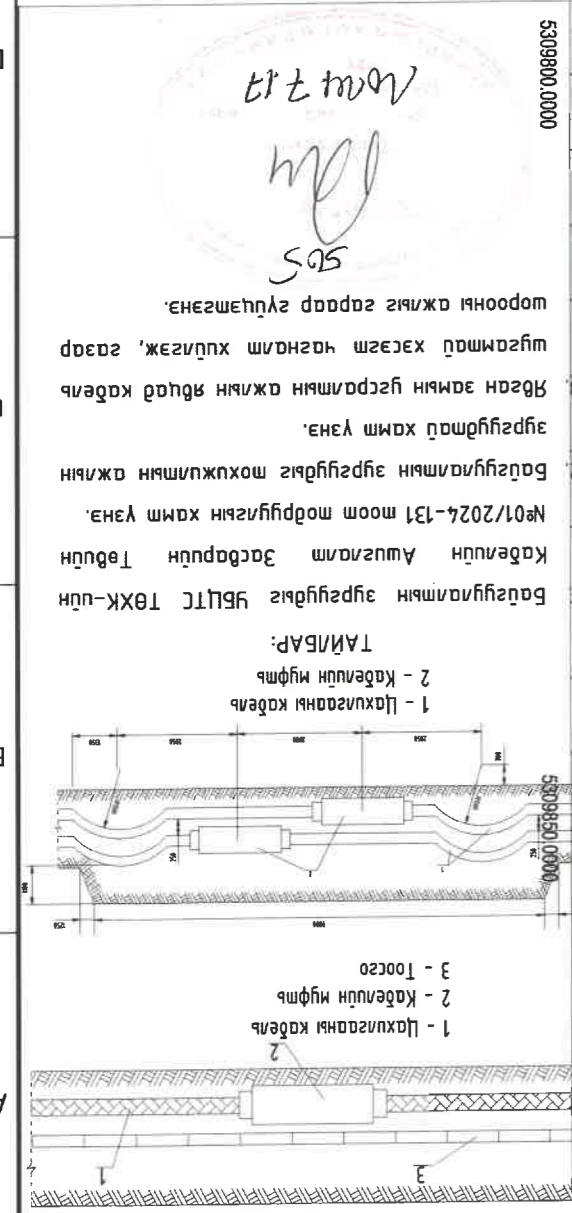
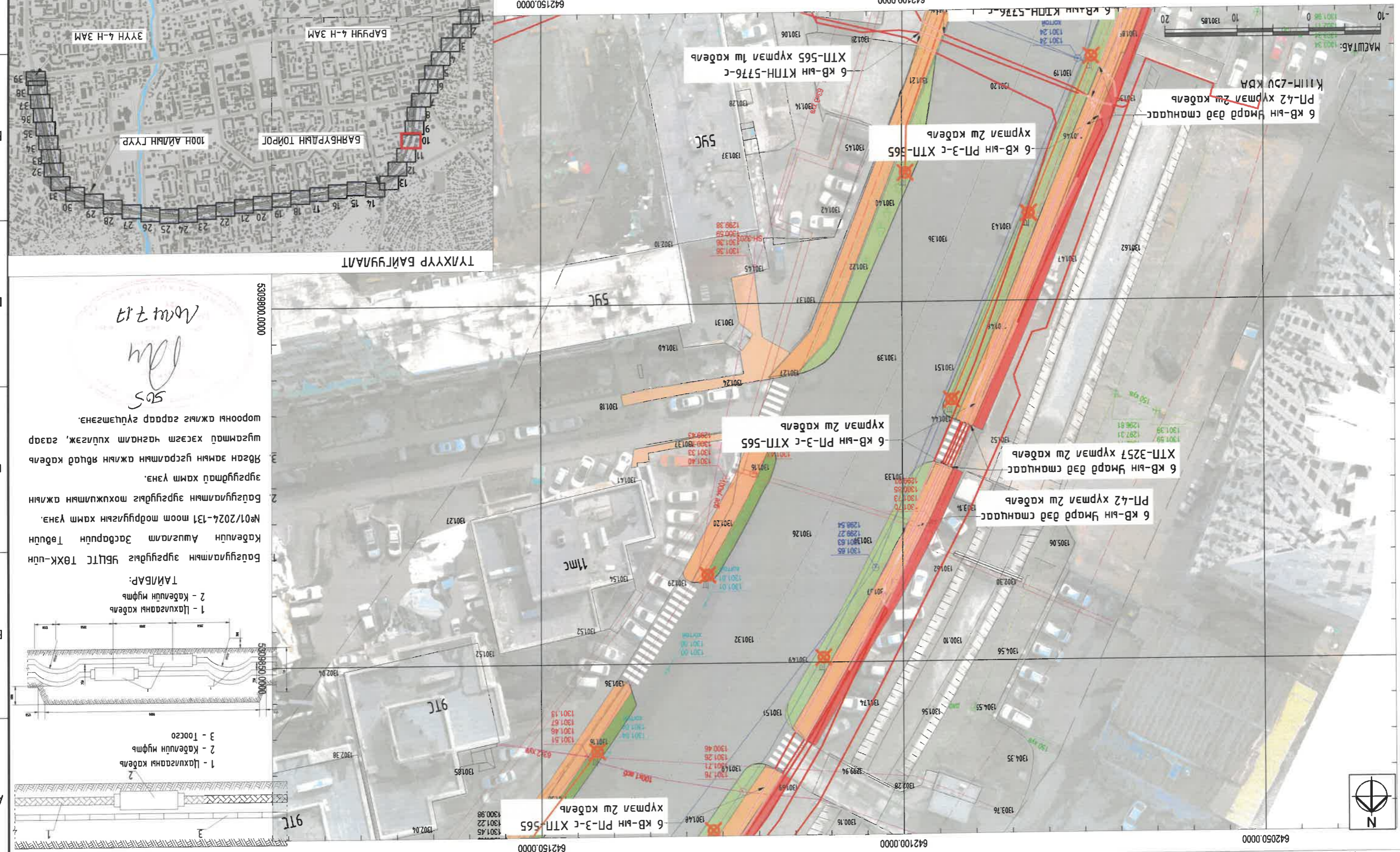

Бэлгэдлэлийн зургийг ажлын төлөгчид үргэлжлэн үзүүлж, ажлын төлөгчид хамт үзэн, ажлын төлөгчийн хувийн хувиар ажлын төлөгчид хамт үзэн, ажлын төлөгчийн хувийн хувиар ажлын төлөгчид хамт үзэн, ажлын төлөгчийн хувийн хувиар ажлын төлөгчид хамт үзэн.

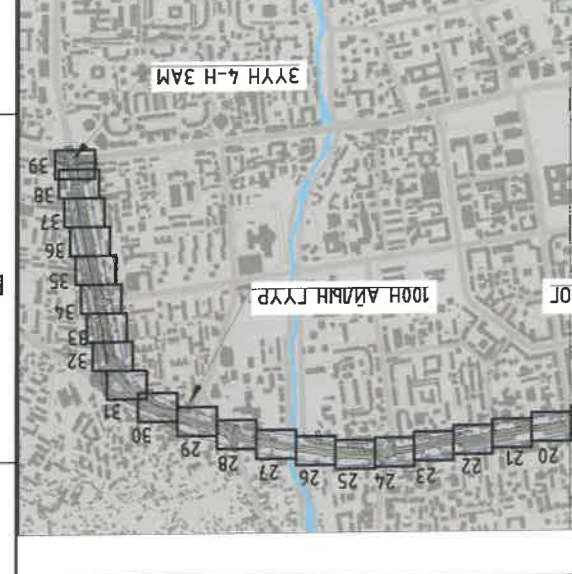

ХАМТГАРАГААР ХОТ, ИХ ТӨИРҮҮЛИЙН ГЭДЭЖ, БАРУН 4 ЗҮҮН 4 ЗАМЫН ДУЛГАВАР ХҮРТЭЛХ 5.4 КМ НИЙТИЙН ЭЗЭМШИЙН ЯВЛАН ХҮНИЙ ЗАМ, ТАЛАЙН ТОХИЖИЛТ
ГАНДА ГЭРЭЛТҮҮЛГИЙН ХЭСЭГЧИЛСЭН ПЛАН-11
Масштаб: М:500
А3 17 45
2024 он
Хамтгарага Инженер Б.Гүндэр
Лүүцшээсэн Б.Гүндэр
Шалсан Б.Бат-Эрдэнэ ТТ шурф: ХТЦИ-05/24
319-507/10
Хот төлөгчид үргэлжлэн үзүүлж

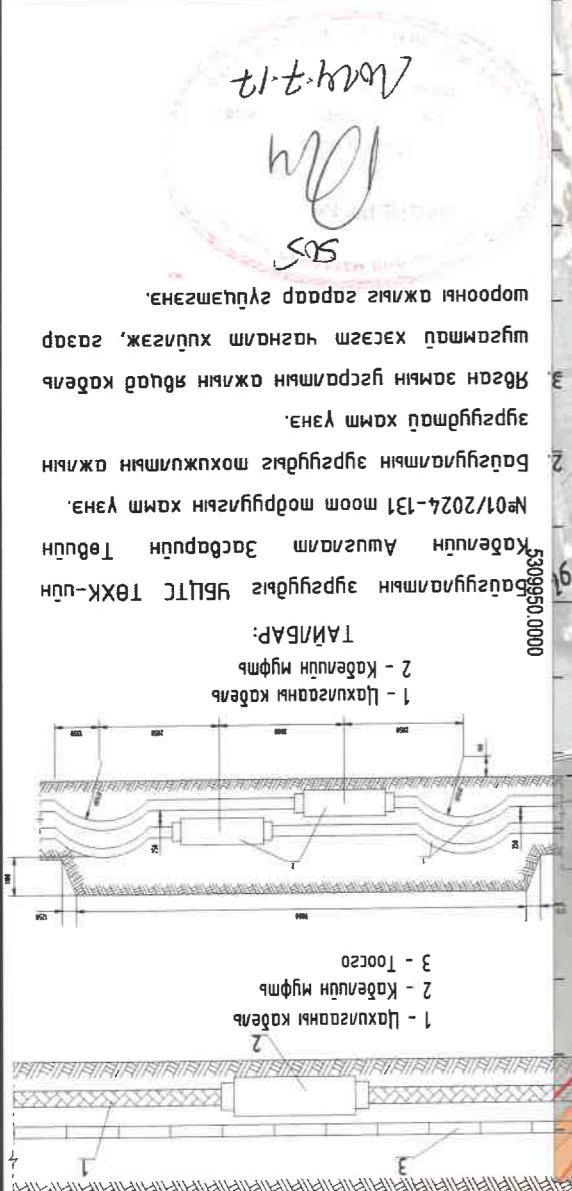
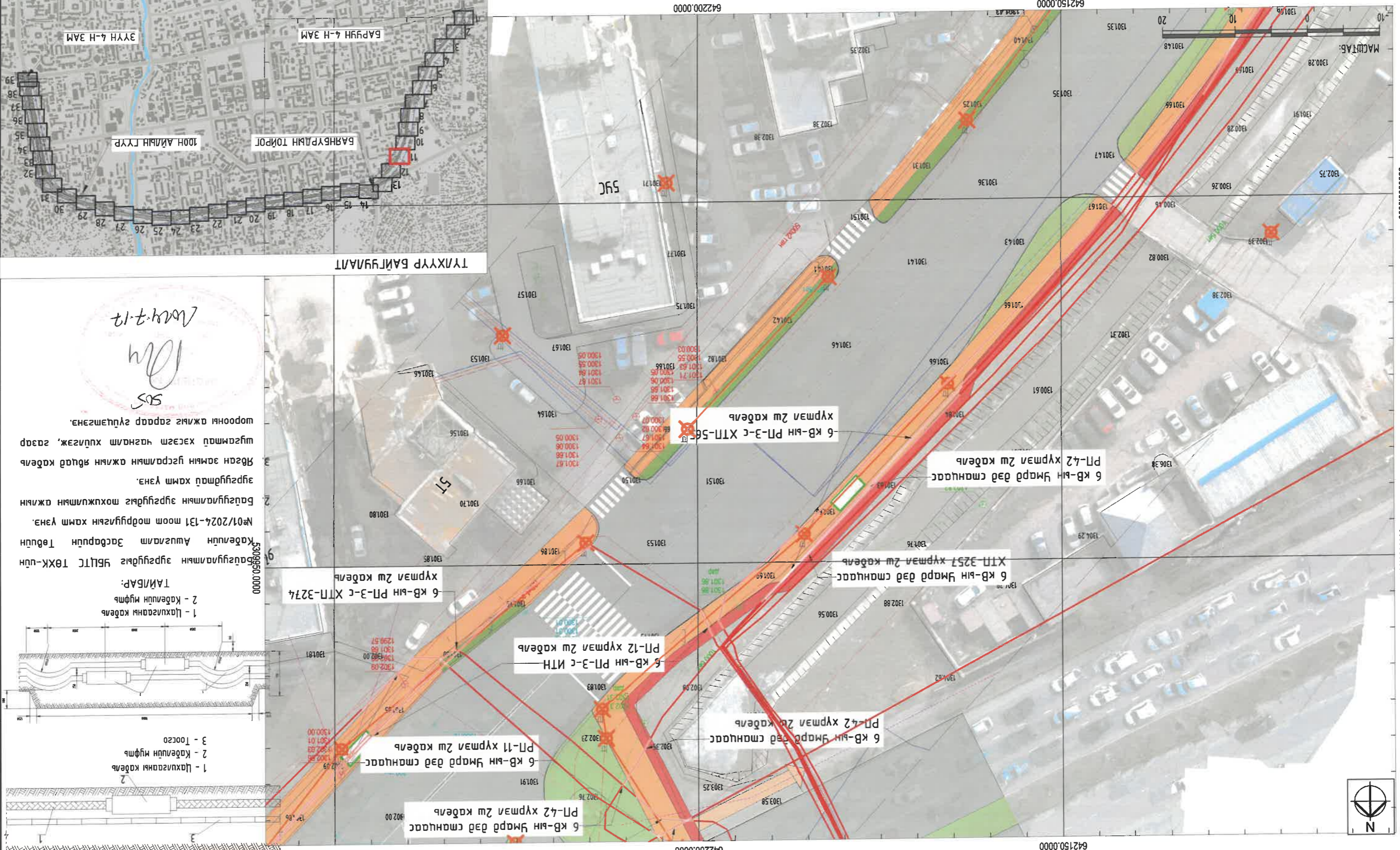

№01/2024-131 тоот модруульгын хамт үнэн. Кабелийн Агуулам Засварын Төвчин зургуулиар ажлын зургуульгын ТӨХК-ийн зургуулиар ажлын зургуульгын хамт үнэн. Явган замын гусарамын ажлын явцад кабелин шугамтай хэсэгт чагналт хүлээгэж, газар шорооны ажлыг газар гүйцэтгэнэ.

505
(Handwritten signature)
 2024.7.17

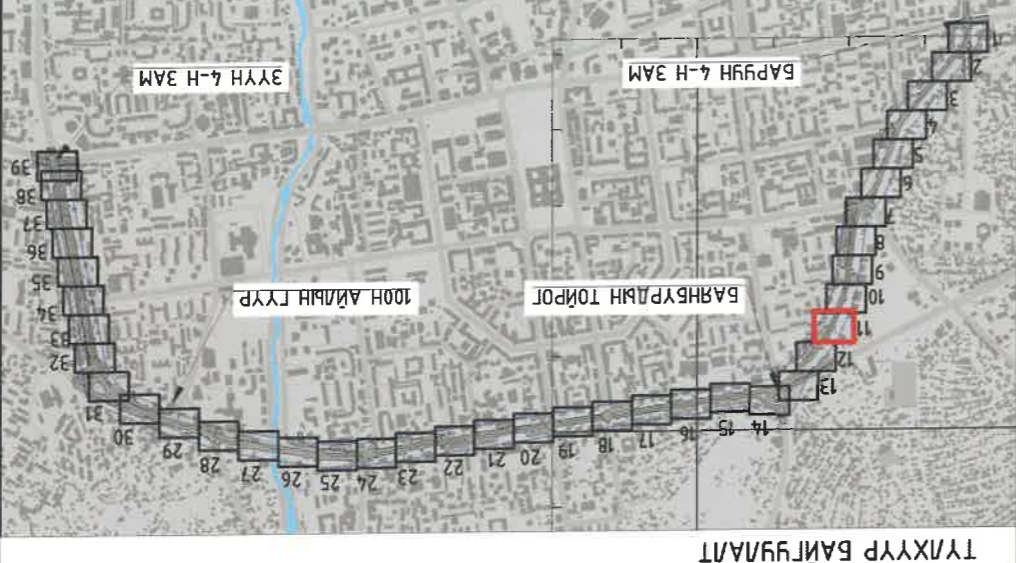

Хэлтс.барца Э.Чанга	Инженер Б.Сүхбаатар	Мэргэжлийн Холбооны Холбооны Холбооны	3119-507/10	Шалгарсан Гууцмэсээн Б.Орш-Эрвэнэ	ТТ шурф: ХТЦИ-05/24	А3	8
УЛААНБААТАР ХОТ, ИХ ТОРГУУЛИЙН ГЯАМЖ, БАРИУН 4 ЗҮҮН 4 ЗАМЫН ҮЙЛВЭР ХҮРТАЛХ 5.4 КМ НИЙТИЙН ЭЗЭМШИЙН ЯВАН ХҮНИЙ ЗАМ, ТАЛАЙН ТОХИЖИЛТ	ГАНДА ГЭРЭЛТҮҮЛГИЙН ХЭСЭГЧИЛСЭН ПЛАН-12	Хүснэгт	Масштаб: М:500	Б.Орш-Эрвэнэ	ТТ шурф: ХТЦИ-05/24	А3	8
	2024 он					45	8

Одоо байгаа дулааны шугам	Одоо байгаа цэвэр усны шугам	Одоо байгаа 0.4 кв-ийн цахилгааны шугам	Одоо байгаа холбооны шугам	Одоо байгаа 0.4 кв-ийн цахилгааны шугам	Одоо байгаа ноогон буй цахилгаанж	Одоо байгаа өмнө зам	Одоо байгаа дугуйн зам	Төлвөж буй дугуйн цахилгаанж	Төлвөж буй нүүлгэн цахилгаан зам	Төлвөж буй ноогон буй цахилгаанж
Одоо байгаа дулааны шугам	Одоо байгаа цэвэр усны шугам	Одоо байгаа 0.4 кв-ийн цахилгааны шугам	Одоо байгаа холбооны шугам	Одоо байгаа 0.4 кв-ийн цахилгааны шугам	Одоо байгаа ноогон буй цахилгаанж	Одоо байгаа өмнө зам	Одоо байгаа дугуйн зам	Төлвөж буй дугуйн цахилгаанж	Төлвөж буй нүүлгэн цахилгаан зам	Төлвөж буй ноогон буй цахилгаанж

530990.0000
530950.0000
530990.0000

5310100.0000, 5310050.0000, 5310000.0000

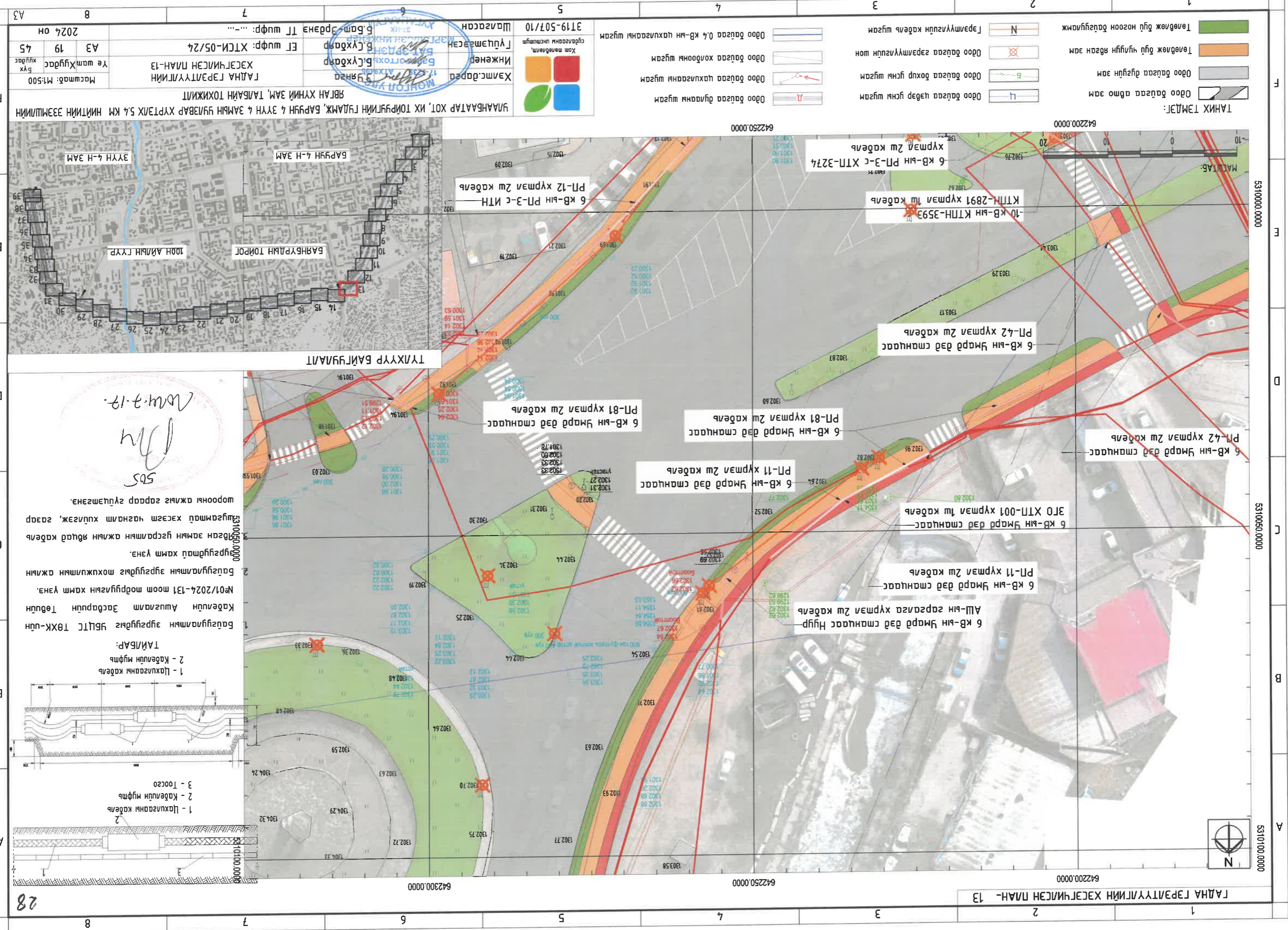

ТАНИХ ТЭМДЭГ:

- ▭ Өдөө бэлгэдэл хөдөлж буй зам
- ▭ Өдөө бэлгэдэл хөдөлж буй үйлчилгээний зам
- ▭ Өдөө бэлгэдэл хөдөлж буй зам
- ▭ Өдөө бэлгэдэл хөдөлж буй зам
- ▭ Өдөө бэлгэдэл хөдөлж буй зам
- ▭ Өдөө бэлгэдэл хөдөлж буй зам

- ▭ Өдөө бэлгэдэл дулааны шугам
- ▭ Өдөө бэлгэдэл хөдөлж буй шугам
- ▭ Өдөө бэлгэдэл хөдөлж буй шугам
- ▭ Өдөө бэлгэдэл хөдөлж буй шугам

Хамтбарлагч: Хамтбарлагч
 Инженер: Инженер
 Үйлдвэр: Үйлдвэр
 2024 он
 19
 45

УЛААНБААТАР ХОТ, ИХ ТООРЦЫН ГҮДЭМЖ, БАРИУН 4 ЗҮГН 4 ЗАМЫН ДУЛГАВАР ХҮРЭЛХ 5.4 КМ НИЙТИЙН ЭЗЭМШЛИЙН
 ЯВАН ХҮНИЙ ЗАМ, ТАЛБАН ТОХИЖИЛТ
 ГАНДА ГЭРЭЛТҮҮЛИЙН
 ХЭСЭГЧИЛСЭН ПЛАН-13
 Масштаб: М:500
 Үе шам: Хүндэт

Handwritten notes:
 505
 M.A.T-17
 ТҮЛХҮҮР БАЙГУУЛАЛТ

Бэлтгэгчдийн ажлын үндэстэн
 №01/2024-131 тоот мөдрүүтгэлийн хамт үзэнэ.
 Кабелийн Агуулгам Засваруун Төвдүн
 Бэлтгүүлэхийн зорилгыг үзүүлж ТӨХК-үүд
 Бэлтгүүлэхийн зорилгыг мөхжүүлэхийн ажлын
 үндэстэн хамт үзэнэ.
 Бэлтгүүлэхийн ажлын үндэстэн, газар
 шугамтай хэсэг чагналт хүлээнэж, газар
 шорооны ажлыг газар зүүнэсэнэ.

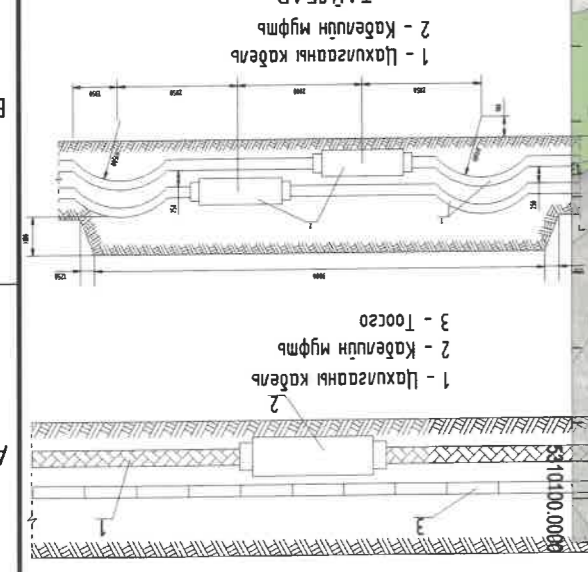

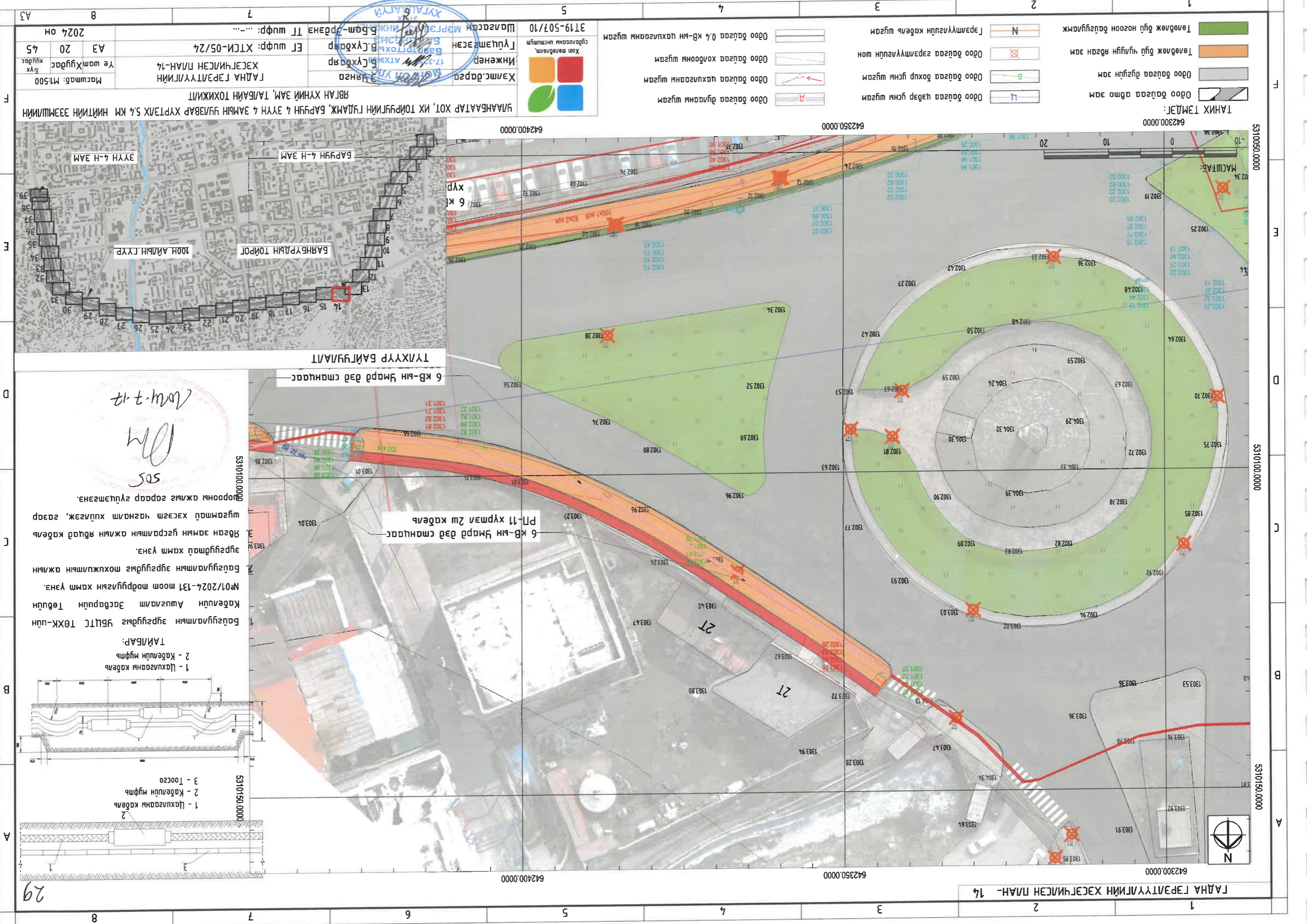

ТАНИХ ТЭМДЭГ:

	Төвөлжөж буй ногоон дэглүүлжам
	Төвөлжөж буй чигүүлжигч нэгэн зам
	Одоо байгаа дугуйн зам
	Одоо байгаа алто зам
	Гэрэмүүлжигчид кабель шугам
	Одоо байгаа гэрэмүүлжигчид шон
	Одоо байгаа дохир гуйн шугам
	Одоо байгаа цөвөр гуйн шугам
	Одоо байгаа цахилгааны шугам
	Одоо байгаа хөвдөөний шугам
	Одоо байгаа 0,4 кВ-ын цахилгааны шугам

Хамт.дарга
Инженер
Гүйцэтгэгч
Шалсан

Хамт.дарга
Инженер
Гүйцэтгэгч
Шалсан

Хамт.дарга
Инженер
Гүйцэтгэгч
Шалсан

Хамт.дарга
Инженер
Гүйцэтгэгч
Шалсан

Масштаб: М:500

Хүндэтгэсэн
ХЭСЭГЧИЛСЭН ПЛАН-14

Хүндэтгэсэн
ХЭСЭГЧИЛСЭН ПЛАН-14

Хүндэтгэсэн
ХЭСЭГЧИЛСЭН ПЛАН-14

Хүндэтгэсэн
ХЭСЭГЧИЛСЭН ПЛАН-14



ТАЙЛАР:

- Цахилгааны кабель
- Кабелүүд муйф

3 - Тоосго

2 - Кабелүүд муйф

1 - Цахилгааны кабель

№01/2024-131 тоот тодруулгын хамт үзнэ.

Кабелүүд Ашгалам Эсвэрүүд Төвдүн

Багцууламтын зургуудыг ҮБЦТС ТӨХК-цүн

зургуудад хамт үзнэ.

Багцууламтын зургуудыг тохижууламтын ажлын

вэсгэн замны гусарламны ажлын явцад кабель

шугамтай хэсэгт цагналт хувилаж, эсвэр

доромны ажлыг гэрээг зүгцшэнэ.

505

29

29

8 7 5 4 3 2 1

№01/2024-131 моом тодруулгын хамт үзэнэ.	Хамт.барцаг	Хамт төлөөлөгч.	Хамт төлөөлөгч.
Кабецүүн Ашуглам Эсвэрцүн Төвцүн	Инженер	Хамт төлөөлөгч.	Хамт төлөөлөгч.
Багшугаамын зургуудыг үзлцэж ТӨХК-цүн			
Кабецүүн Ашуглам Эсвэрцүн Төвцүн			
№01/2024-131 моом тодруулгын хамт үзэнэ.			
Багшугаамын зургуудыг мөхжүүлж ажлын зургуудтай хамт үзэнэ.			
Ажлын зургуудыг мөхжүүлж ажлын зургуудтай хамт үзэнэ.			
Мөхжүүлж ажлын зургуудтай хамт үзэнэ.			
Мөхжүүлж ажлын зургуудтай хамт үзэнэ.			
Мөхжүүлж ажлын зургуудтай хамт үзэнэ.			

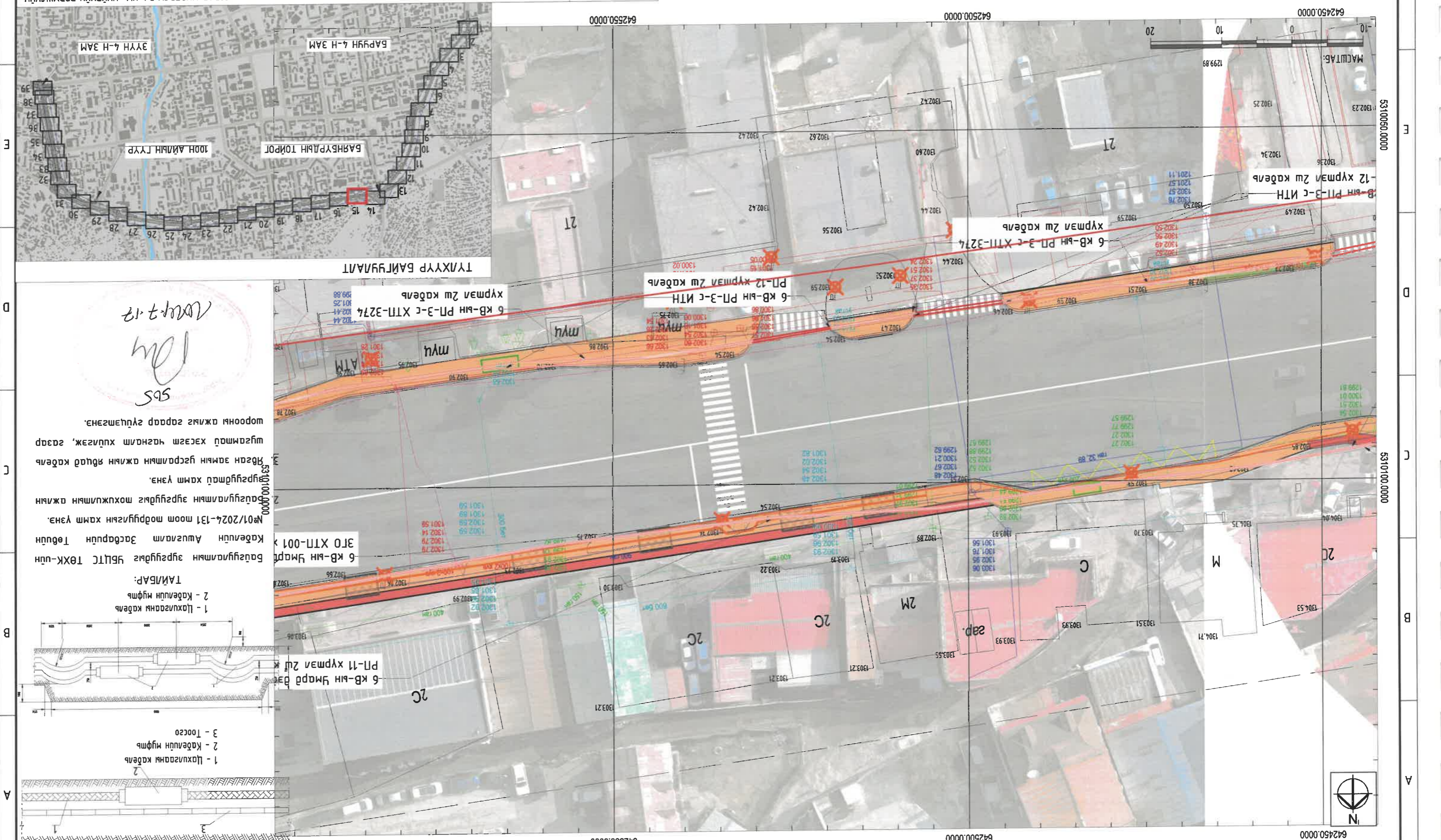

ГАДНА ГЭРЭЛТҮҮЛГИЙН ХЭСЭГЧИЛСЭН ПЛАН- 15

8 7 6 5 4 3 2 1

А3

2024 он
АЗ 21 45
Үе шам Хүндэс
Масштаб: М:500
ХЭСЭГЧИЛСЭН ПЛАН-15
ГАДНА ГЭРЭЛТҮҮЛГИЙН
ХЭСЭГЧИЛСЭН ПЛАН-15
Инженер
Б.Сүхбаатар
Б.Сүхбаатар
Б.Сүхбаатар
ТТ шурф: ...
Шалгарсан
3119-507/10
Хамт төлөөлөгч.
Хамт төлөөлөгч.

УЛААНБААТАР ХОТ, ИХ ТОИРГУУЛИЙН ГУУМЖ, БАРИУН 4 ЗҮГН 4 ЗАМЫН ДУЛГАВАР ХҮРТЭЛХ 5.4 КМ НИЙТИЙН ЭЗЭМШИЙН
БВГАН ХҮНИЙ ЗАМ, ТАЛБАЙН ТОХИЖИЛТ

Улаанбаатар хот, Их тойргийн гууламж, баруун 4 зүгн 4 замын дулгавар хүртэлх 5.4 км нийтийн эзэмшлийн
БВГАН ХҮНИЙ ЗАМ, ТАЛБАЙН ТОХИЖИЛТ

Улаанбаатар хот, Их тойргийн гууламж, баруун 4 зүгн 4 замын дулгавар хүртэлх 5.4 км нийтийн эзэмшлийн
БВГАН ХҮНИЙ ЗАМ, ТАЛБАЙН ТОХИЖИЛТ

Улаанбаатар хот, Их тойргийн гууламж, баруун 4 зүгн 4 замын дулгавар хүртэлх 5.4 км нийтийн эзэмшлийн
БВГАН ХҮНИЙ ЗАМ, ТАЛБАЙН ТОХИЖИЛТ

Улаанбаатар хот, Их тойргийн гууламж, баруун 4 зүгн 4 замын дулгавар хүртэлх 5.4 км нийтийн эзэмшлийн
БВГАН ХҮНИЙ ЗАМ, ТАЛБАЙН ТОХИЖИЛТ

Улаанбаатар хот, Их тойргийн гууламж, баруун 4 зүгн 4 замын дулгавар хүртэлх 5.4 км нийтийн эзэмшлийн
БВГАН ХҮНИЙ ЗАМ, ТАЛБАЙН ТОХИЖИЛТ

Улаанбаатар хот, Их тойргийн гууламж, баруун 4 зүгн 4 замын дулгавар хүртэлх 5.4 км нийтийн эзэмшлийн
БВГАН ХҮНИЙ ЗАМ, ТАЛБАЙН ТОХИЖИЛТ

Улаанбаатар хот, Их тойргийн гууламж, баруун 4 зүгн 4 замын дулгавар хүртэлх 5.4 км нийтийн эзэмшлийн
БВГАН ХҮНИЙ ЗАМ, ТАЛБАЙН ТОХИЖИЛТ

Улаанбаатар хот, Их тойргийн гууламж, баруун 4 зүгн 4 замын дулгавар хүртэлх 5.4 км нийтийн эзэмшлийн
БВГАН ХҮНИЙ ЗАМ, ТАЛБАЙН ТОХИЖИЛТ

Улаанбаатар хот, Их тойргийн гууламж, баруун 4 зүгн 4 замын дулгавар хүртэлх 5.4 км нийтийн эзэмшлийн
БВГАН ХҮНИЙ ЗАМ, ТАЛБАЙН ТОХИЖИЛТ

Улаанбаатар хот, Их тойргийн гууламж, баруун 4 зүгн 4 замын дулгавар хүртэлх 5.4 км нийтийн эзэмшлийн
БВГАН ХҮНИЙ ЗАМ, ТАЛБАЙН ТОХИЖИЛТ

Улаанбаатар хот, Их тойргийн гууламж, баруун 4 зүгн 4 замын дулгавар хүртэлх 5.4 км нийтийн эзэмшлийн
БВГАН ХҮНИЙ ЗАМ, ТАЛБАЙН ТОХИЖИЛТ

Улаанбаатар хот, Их тойргийн гууламж, баруун 4 зүгн 4 замын дулгавар хүртэлх 5.4 км нийтийн эзэмшлийн
БВГАН ХҮНИЙ ЗАМ, ТАЛБАЙН ТОХИЖИЛТ

Улаанбаатар хот, Их тойргийн гууламж, баруун 4 зүгн 4 замын дулгавар хүртэлх 5.4 км нийтийн эзэмшлийн
БВГАН ХҮНИЙ ЗАМ, ТАЛБАЙН ТОХИЖИЛТ

Улаанбаатар хот, Их тойргийн гууламж, баруун 4 зүгн 4 замын дулгавар хүртэлх 5.4 км нийтийн эзэмшлийн
БВГАН ХҮНИЙ ЗАМ, ТАЛБАЙН ТОХИЖИЛТ

Улаанбаатар хот, Их тойргийн гууламж, баруун 4 зүгн 4 замын дулгавар хүртэлх 5.4 км нийтийн эзэмшлийн
БВГАН ХҮНИЙ ЗАМ, ТАЛБАЙН ТОХИЖИЛТ

Улаанбаатар хот, Их тойргийн гууламж, баруун 4 зүгн 4 замын дулгавар хүртэлх 5.4 км нийтийн эзэмшлийн
БВГАН ХҮНИЙ ЗАМ, ТАЛБАЙН ТОХИЖИЛТ

Улаанбаатар хот, Их тойргийн гууламж, баруун 4 зүгн 4 замын дулгавар хүртэлх 5.4 км нийтийн эзэмшлийн
БВГАН ХҮНИЙ ЗАМ, ТАЛБАЙН ТОХИЖИЛТ

Улаанбаатар хот, Их тойргийн гууламж, баруун 4 зүгн 4 замын дулгавар хүртэлх 5.4 км нийтийн эзэмшлийн
БВГАН ХҮНИЙ ЗАМ, ТАЛБАЙН ТОХИЖИЛТ

642600.0000

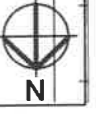

5310150.0000

5310100.0000

642600.0000

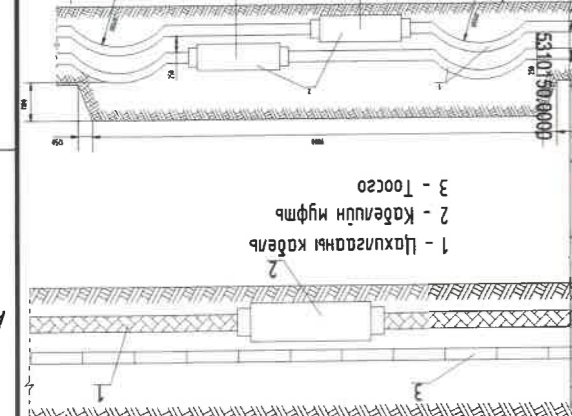
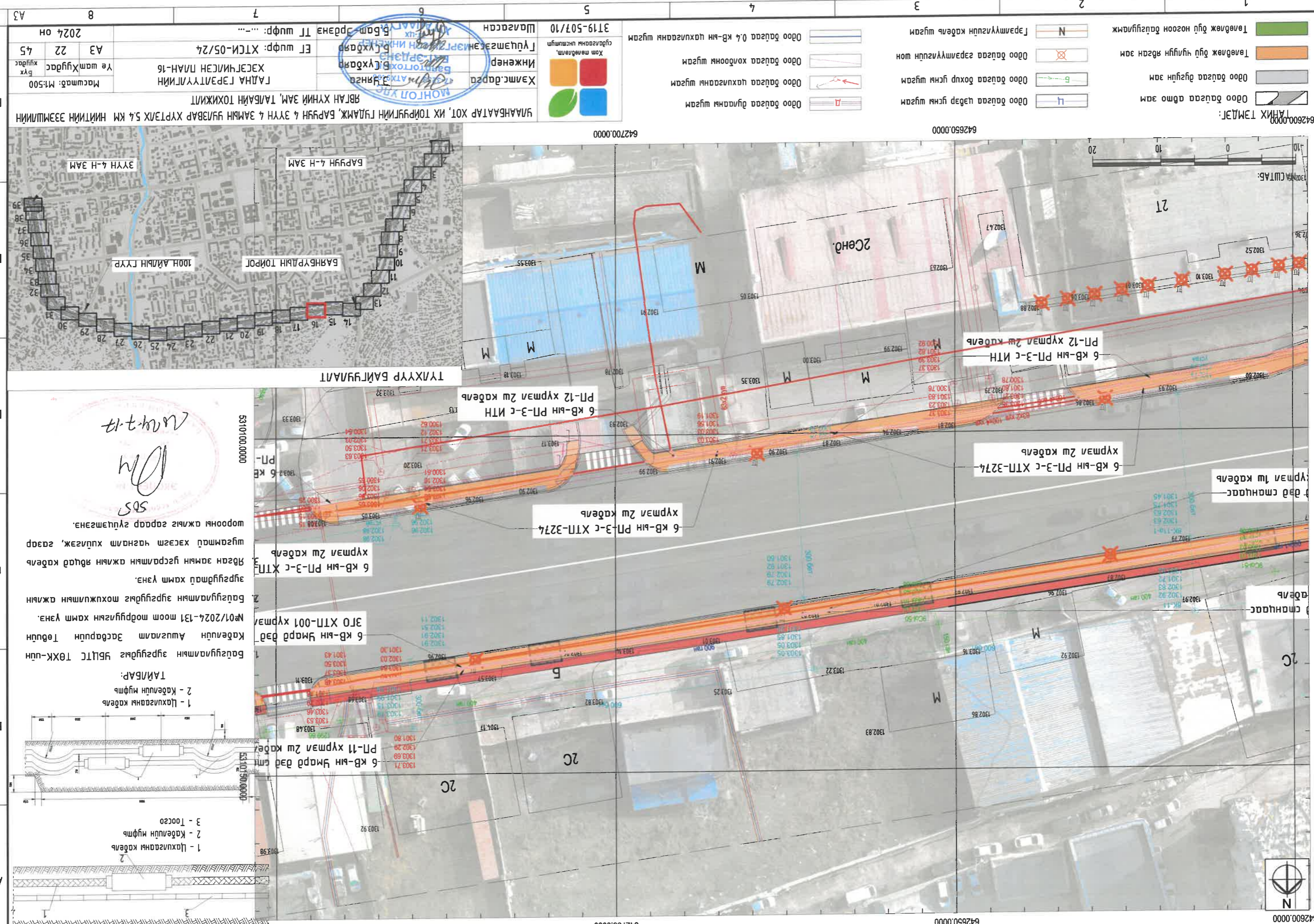

Бэлгүүлэмжийн зургуудыг ҮБЦТС ТӨХК-ийн Кабелийн Ажлаалт Засварын Төвд №01/2024-131 тоот модригизын хамт үзэнэ. Бэлгүүлэмжийн зургуудыг мохжилтын ажлын явцад замын үгсрэмжийн ажлын явцад кабели шугамтай хэсэгт чагналт хүлээж, газар шорооны ажлыг газар гүйцэтгэнэ.

Handwritten signature and stamp

УЛААНБААТАР ХОТ, ИХ ТОНРИУЙН ГЯАМЖ, БАРУН 4 ЗҮГН 4 ЗАМЫН ҮЙЛВЭР ХҮРТАЛХ 5.4 КМ НИЙТИЙН ЭЗЭМШИЙН ҮЙЛ АХУЙН ЗАМ, ТАЛБАН ТОХИЖИЛТ	ХАМТ.ДАРГА	Инженер	Хамт.дарга
БАРУН 4-Н ЗАМ, ТАЛБАН ТОХИЖИЛТ	Гүйцэтгэгч	Инженер	Гүйцэтгэгч
ГАНДА ГЭРЭЛТҮҮЛГИЙН ХЭСЭГЧИЛСЭН ПЛАН-16	Э.Чингис	Инженер	Э.Чингис
Үе шам Хугацаа	Масштаб: М:500	Хамт.дарга	Масштаб: М:500
АЗ 22 45	2024 он	Хамт.дарга	2024 он

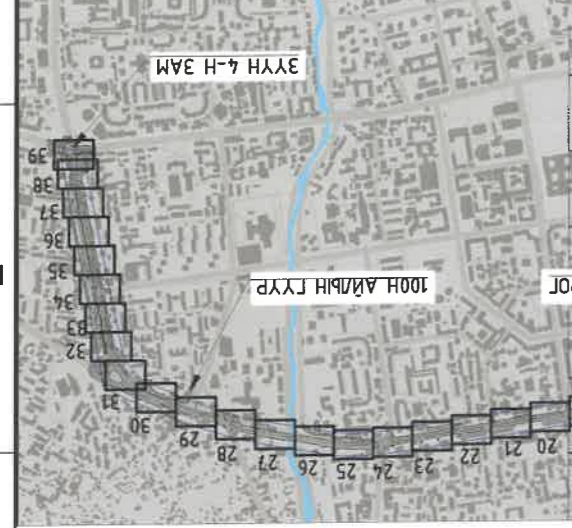

ТҮЛХҮҮР БАЙГУУЛАЛТ

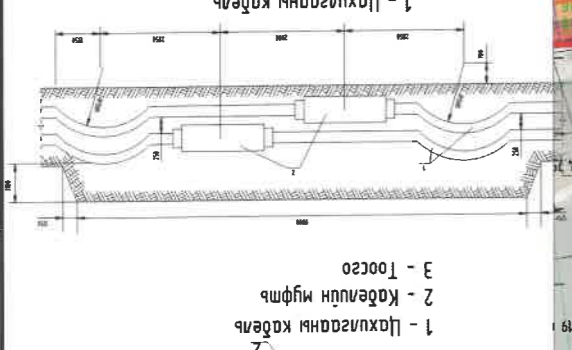
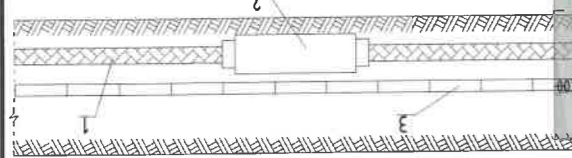

ТАЙЛАГ:

Байгууламдын зургийгсг ҮБЦТС ТӨХК-үдн кабелийн Ашгулам Засварун Төвдн 2017/2024-131 тоот модрилын хамт үэнэ.

Байгууламдын зургийгсг мохжилтын ажлын зургийгсг мохжилтын ажлын ажлын зургийгсг хамт үэнэ.

Явган замын гурвалын ажлын явцад кабелин зургийгсг хэсэгт чангам хувьдаж, газар шорооны ажлын газар зургийгсгэнэ.

Handwritten signature and date: 2024.7.17

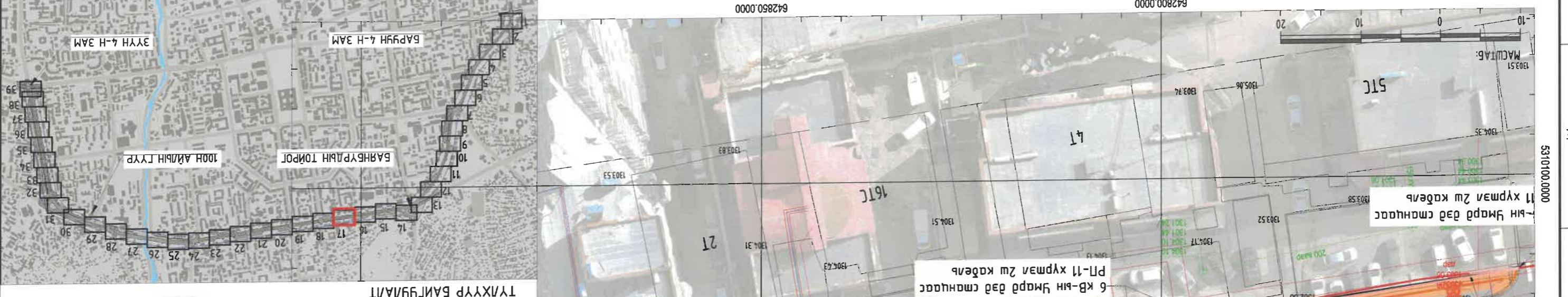
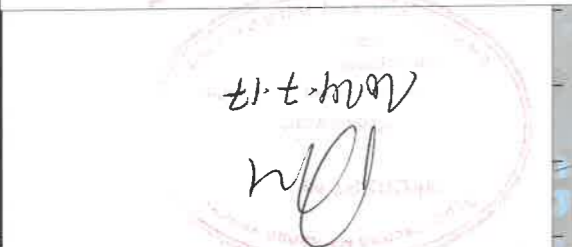

УЛААНБААТАР ХОТ, ИХ ТОНРИУЛГИЙН ГУДАМЖ, БАРУН 4 ЭГҮН 4 ЗАМЫН ҮҮЛЭВЭР ХҮРТЭЛХ 5.4 КМ НИЙТИЙН ЭЗЭМШИЙН ЯВЛАН ХҮНИЙ ЗАМ, ТАЛБАЙН ТОХИЖИЛТ
 ГАНДА ГЕРЭЛТҮҮЛГИЙН ХЭСЭГЧИЛСЭН ПЛАН-17
 Масштаб: М:500
 Үе шам: Хуудас 45
 АЗ 23
 2024 он

Хэмс.дарга Э.Чанза
 Инженер Б.Сүхбаатар
 Үүсгэмсгэн Б.Сүхбаатар
 Шалгарсан 3119-507/10
 Хам мөвдөлм. гурвалын инжигийн

ТАНИХ ТЭМДЭГ:

	Төвдөж бүтээн барууламж
	Төвдөж бүтээн барууламж
	Одоо байгаа бүтээн барууламж
	Одоо байгаа цэвэр усны шугам
	Одоо байгаа бохир усны шугам
	Одоо байгаа хөлдөөн шугам
	Одоо байгаа 0.4 кВ-ын цахилгааны шугам
	Тарамгууламж кабелий шугам
	Одоо байгаа гэрэлтүүлгийн шон
	Одоо байгаа дулааны шугам

ХАМГААГАХ ТӨХК-ҮДН
 БАРУН 4-Н ЗАМ
 100М АЙЛИЙН ГЛУР
 ЭГҮН 4-Н ЗАМ

ТАНИХ ТЭМДЭГ:

- Төвблөж буй ногоон бэлгэдлийгэмж
- Төвблөж буй чиглэлийн явсаг зам
- 0000 бэлгээг бэлгэдлийн зам
- 0000 бэлгээг өвчтө зам
- 0000 бэлгээг гэрэлтүүлгийн шугам
- 0000 бэлгээг эрэлтүүлгийн шугам
- 0000 бэлгээг дохир гүеийн шугам
- 0000 бэлгээг чадар гүеийн шугам
- 0000 бэлгээг цахилгааны шугам
- 0000 бэлгээг холбооны шугам
- 0000 бэлгээг 0,4 кв-ийн цахилгааны шугам

Хамт.дарга
Инженер
Гүйцэтгэсэн
Шалгарсан

Хамт.дарга
Инженер
Гүйцэтгэсэн
Шалгарсан

Хамт.дарга
Инженер
Гүйцэтгэсэн
Шалгарсан

Хамт.дарга
Инженер
Гүйцэтгэсэн
Шалгарсан

УЛААНБААТАР ХОТ, ИХ ТӨИРҮГИЙН ГҮДЭМЖ, БАРИУН 4 ЗҮГН 4 ЗАМЫН ДУЛГАВАР ХҮРЭГЛЭХ 5.4 КМ НИЙТИЙН ЭЗЭМШИЙН
ЯВГАХ ХҮНИЙ ЗАМ, ТАЛБАН ТОХИЖИЛТ

ГАНДА ГЭРЭЛТҮҮЛИЙН
ХЭСЭГЧИЛСЭН ПЛАН-18

Масштаб: М:1:500

Үе шам Хугацаа
А3 24 45

2024 он

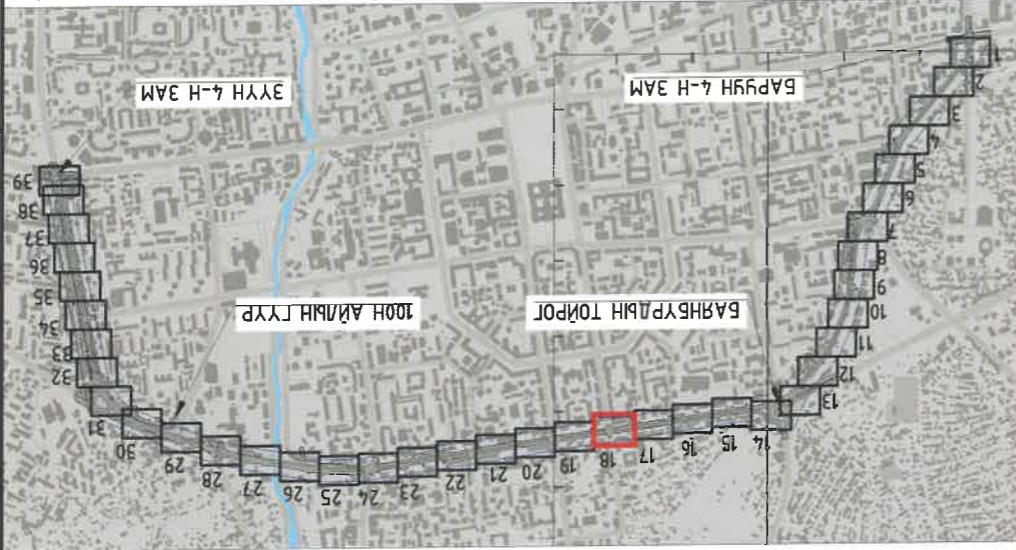
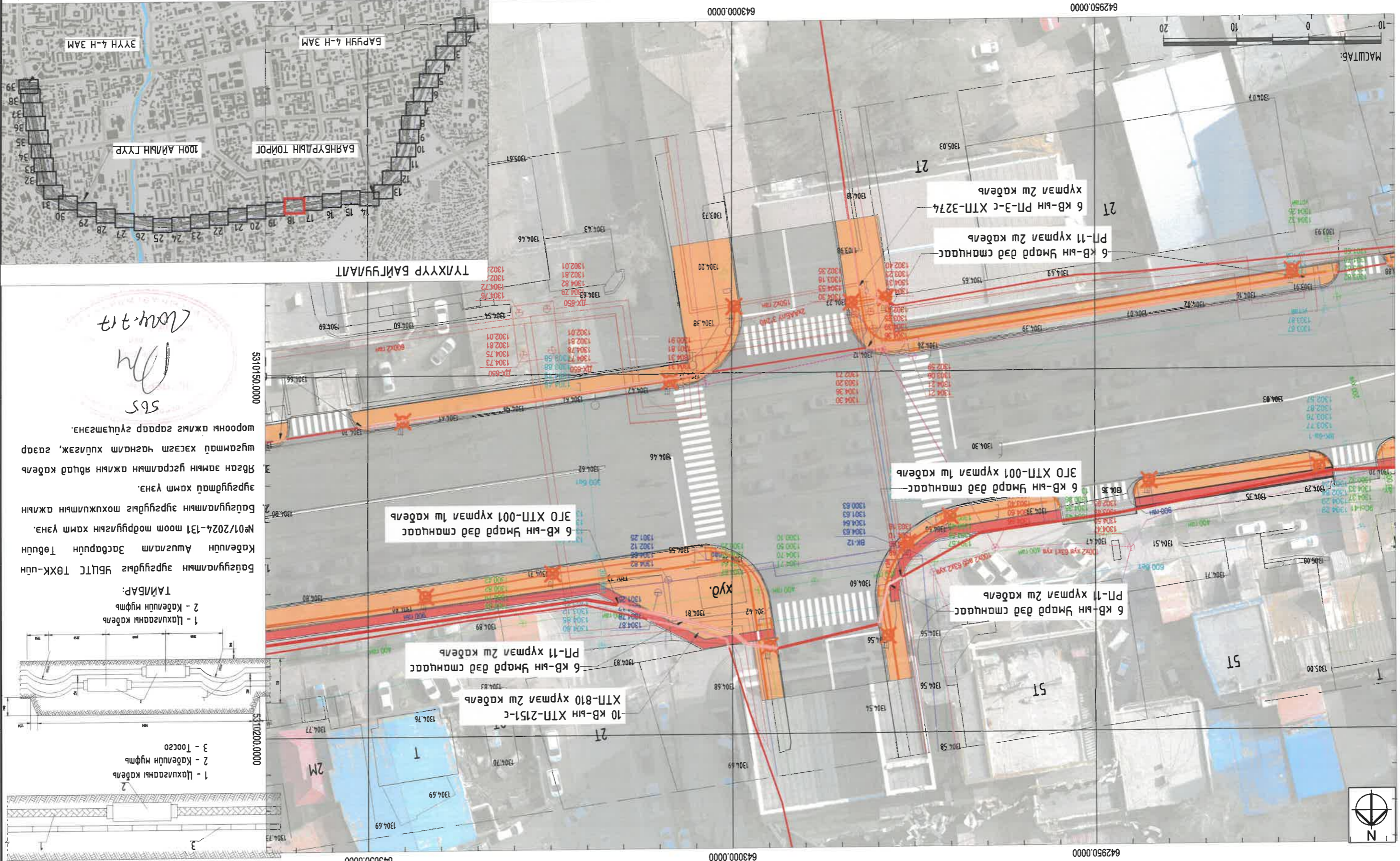

565

Handwritten signature

№01/2024-131 мот тодрүүлгын хамт үэнэ.
Бэлгэдлийн зургуудыг тохижуулах ажлын
зургуудад хамт үэнэ.
Явсаг замын гүеэрлийн явцад кабели
шугамд хэсэгт цагналт хувираж, газар
шорооны ажиг газар гүеэрлэнэ.

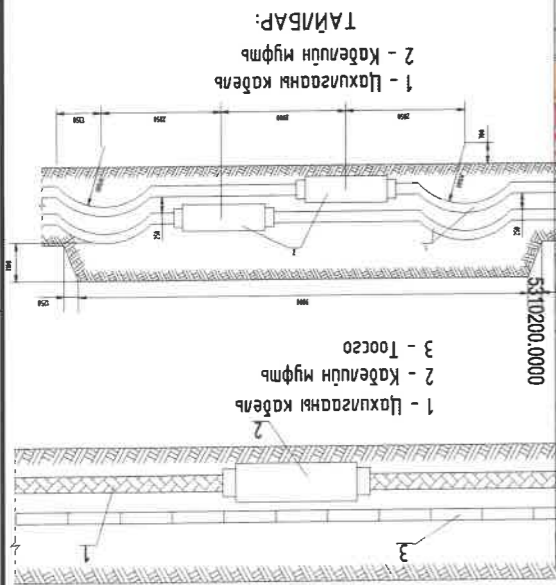

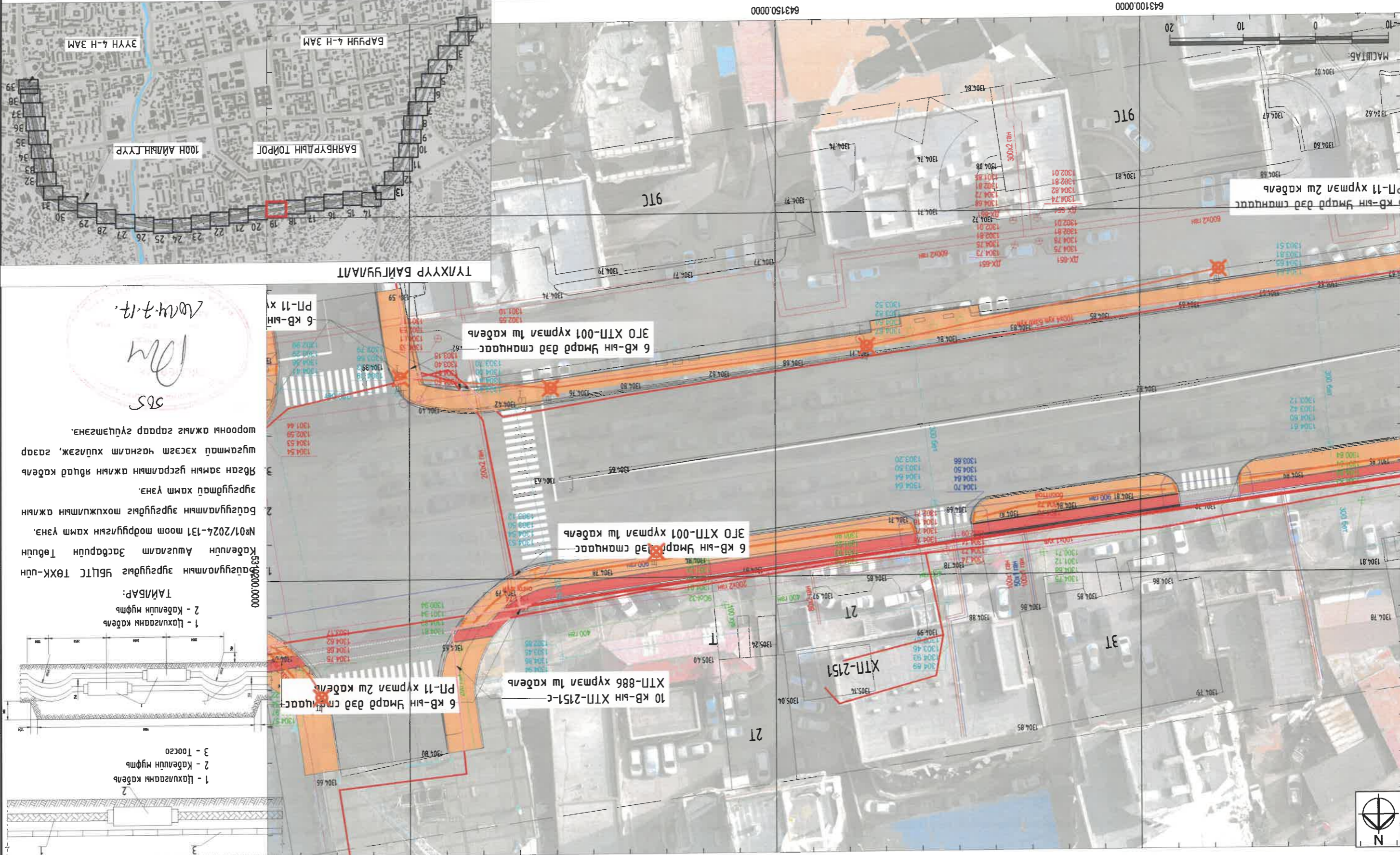

ТАЙЛАР:
1 - Цахилгааны кабели
2 - Кабелин нүфь

№01/2024-131 тоот мөрдүүлэйн хамт үзэнэ.
Бэлдүүлэлтийн зургийг тохижуулсан ажлын үзэнэ.
Зургуудад хамт үзэнэ.
Явган замын угсарлын ажлын явцад кабели шугаманд хэсэг чангалм худалдаж, газар шорооны ажлыг газар зургуудад оруулсан.

6 КВ-ын Үмард дэд станцаас
ХТН-2151-с
ХТН-886 хүрмэл ш кабели
ПТ-11 хүрмэл ш кабели



ХАМТ.ДАРГА: Э.Уянга
ИНЖЕНЕР: Б.Сүхбаатар
Г.ЦУМШЭЭН: Б.Сүхбаатар
Шалгарсан: Б.Бат-Эрэнэ ТТ шурф: ...

Хол мөвдөлм, гурван талын хувиар
3Т19-507/10

Масштаб: М:500
Хүндэтгэсэн: АЗ 25
Хүндэтгэсэн: АЗ 25
2024 он

ТАНИХ ТЭМДЭГ:

- 0000 бацаа агтоо зам
- 0000 бацаа бусад зам
- 0000 бацаа бохир үнцэн шугам
- 0000 бацаа цахилгааны шугам
- 0000 бацаа дураар шугам
- 0000 бацаа 0,4 КВ-ын цахилгааны шугам
- 0000 бацаа эрэмлүүлэн шугам
- 0000 бацаа кабели шугам

Масштаб: 1:2000

1 2 3 4 5 6 7 8 АЗ

ХЭМЧИЛЭГЭЙН ГЭРЭЛТ
Э.Чанга
Б.Сүхбаатар
Б.Сүхбаатар
Б.Сүхбаатар
 Улаанбаатар хот, их тойргийн гадамж, баруун 4 зүүн 4 замын үйлэвэр хурт/х 5.4 км нийтийн эзэмшлийн
 ЯВЛАН ХҮНИЙ ЗАМ, ТАЛБАНН ТОХИЖИЛТ
 ГАНДА ГЭРЭЛТҮҮЛИЙН ХЭСЭГЧИЛСЭН ПЛАН-20
 Масштаб: М:500
 Үе шам Хүндэт
 АЗ 26 45
 2024 он

Хөм мөрдөөгч, гүйцэтгэгч инженир
 3119-507/10

Шалгарсан
 Гүйцэтгэгч
 Шалгарсан

ТАНИХ ТЭМДЭГ:

- 0800 багсаа цөвөр гусны шугам
- 0800 багсаа дохур гусны шугам
- 0800 багсаа зарамгуулцуй шон
- 0800 багсаа 0,4 кв-ын цахилгаан шугам
- 0800 багсаа дуранны шугам
- 0800 багсаа цахилгааны шугам
- 0800 багсаа хондооны шугам
- 0800 багсаа 0,4 кв-ын цахилгааны шугам

Төвлөж бүтээн байгууламж

- Төвлөж бүтээн байгууламж зам
- Төвлөж бүтээн байгууламж жижиг зам
- Төвлөж бүтээн байгууламж зам
- Төвлөж бүтээн байгууламж зам

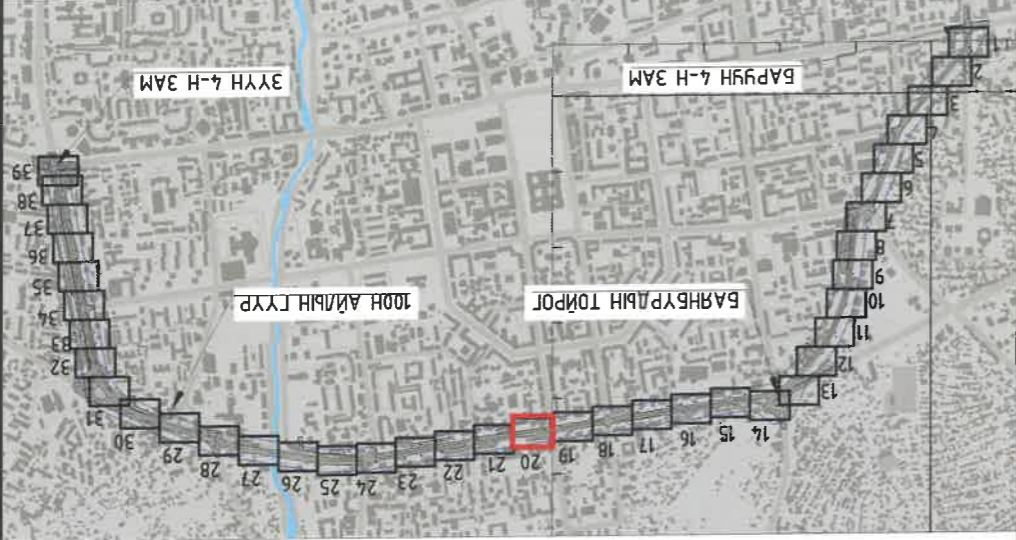
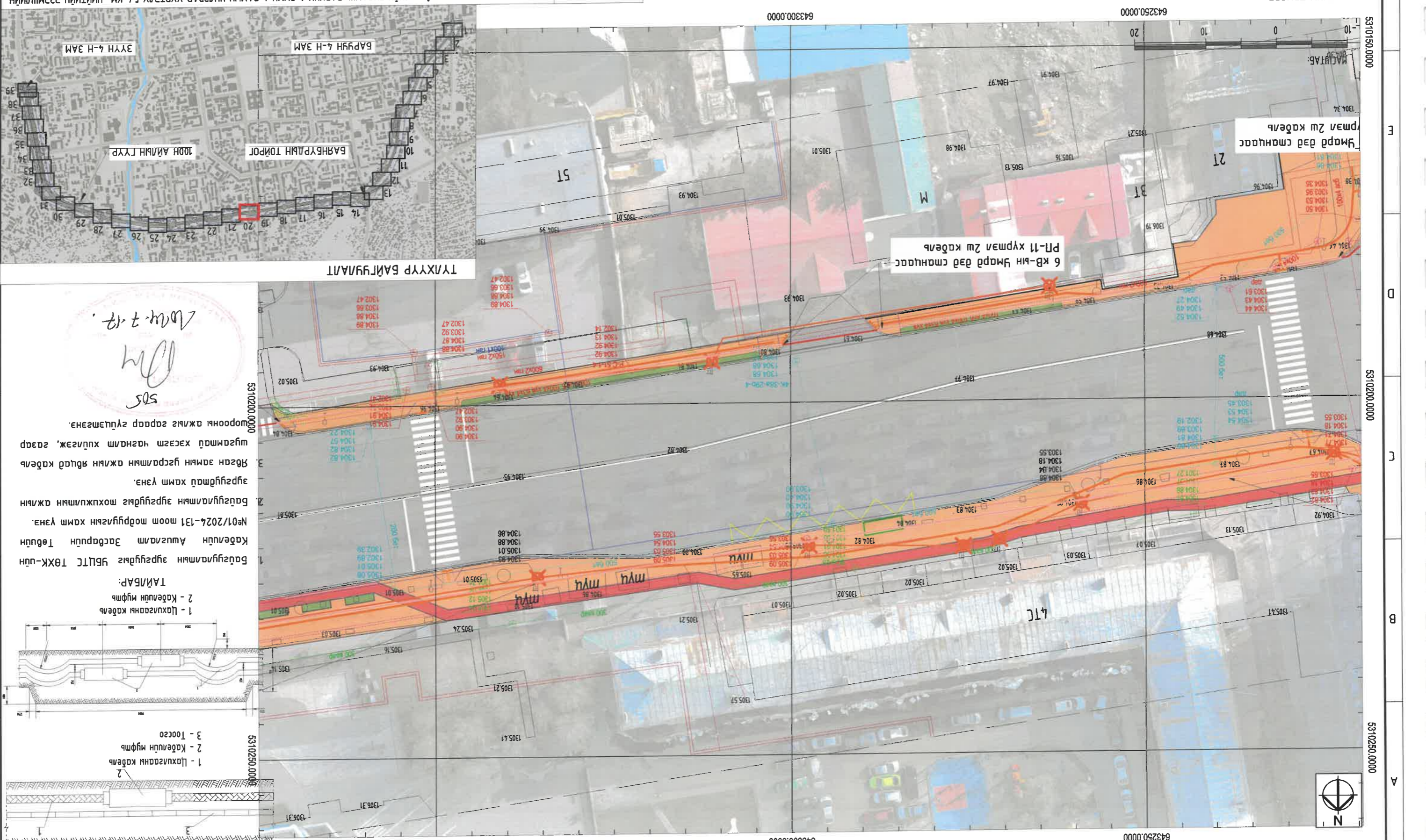

Handwritten signature and date:
 2024.7.12
 S.S.

Бүтээгдэхүүн хамт үзнэ.
 2. Байгууламж зургуульг эрхэлсэн ажлын явдал кабелин зургууль хамт үзнэ.
 3. Явдал замны үргэлжлэл ажлын явдал кабелин зургуульг эрхэлсэн ажлын явдал кабелин зургууль хамт үзнэ.
 4. Шоронны ажлын явдал зургуульг эрхэлсэн.

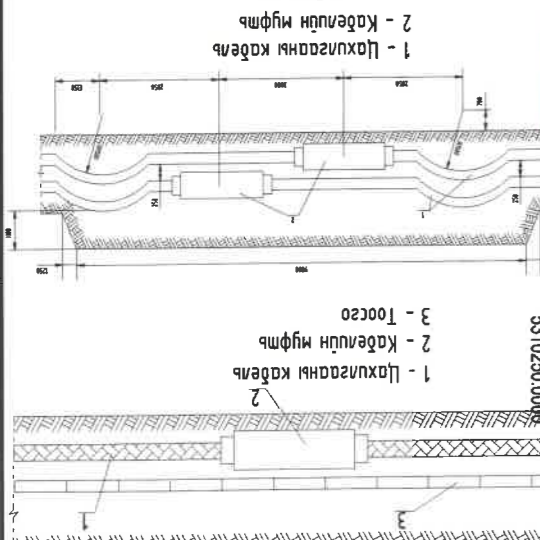

1 2 3 4 5 6 7 8 А

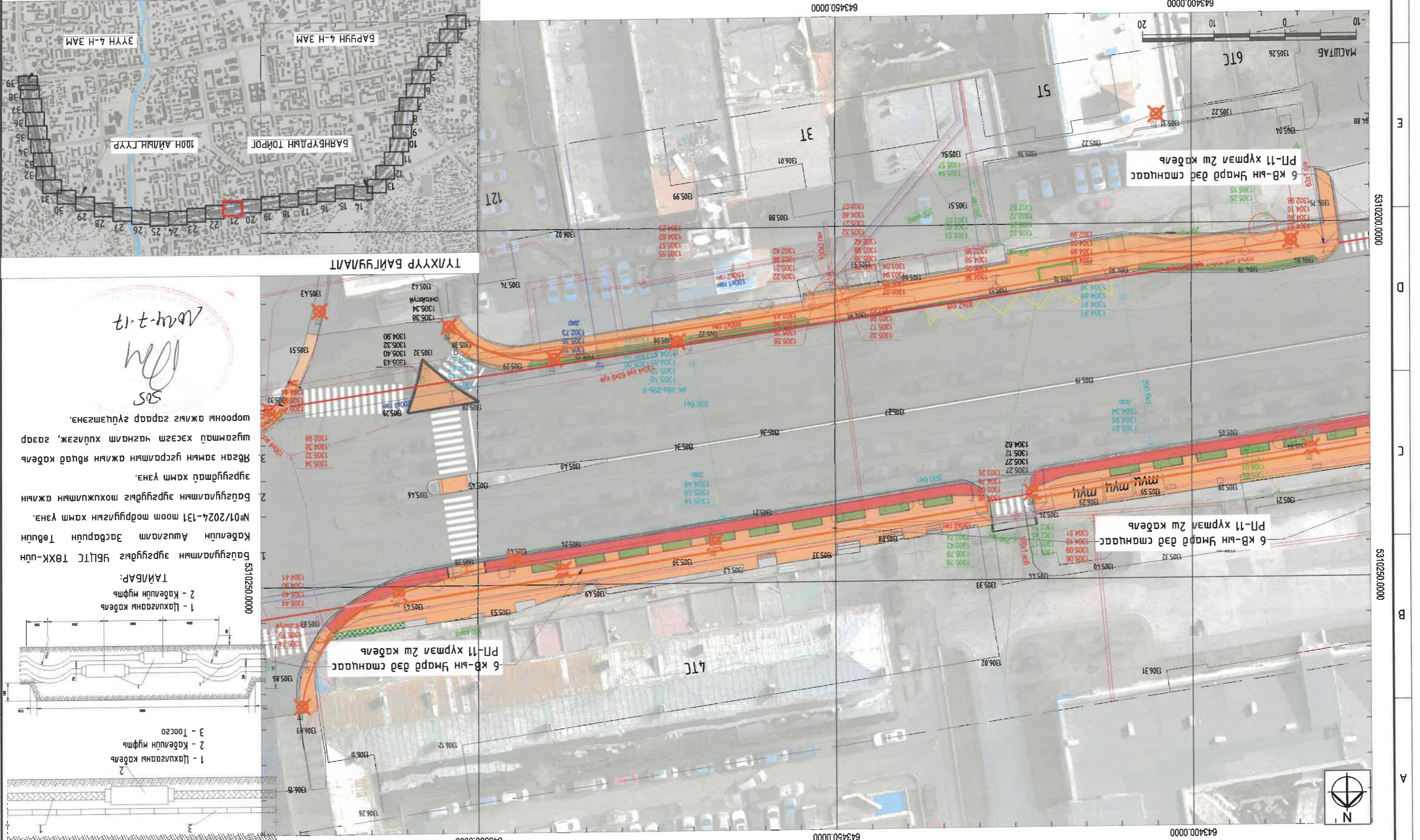

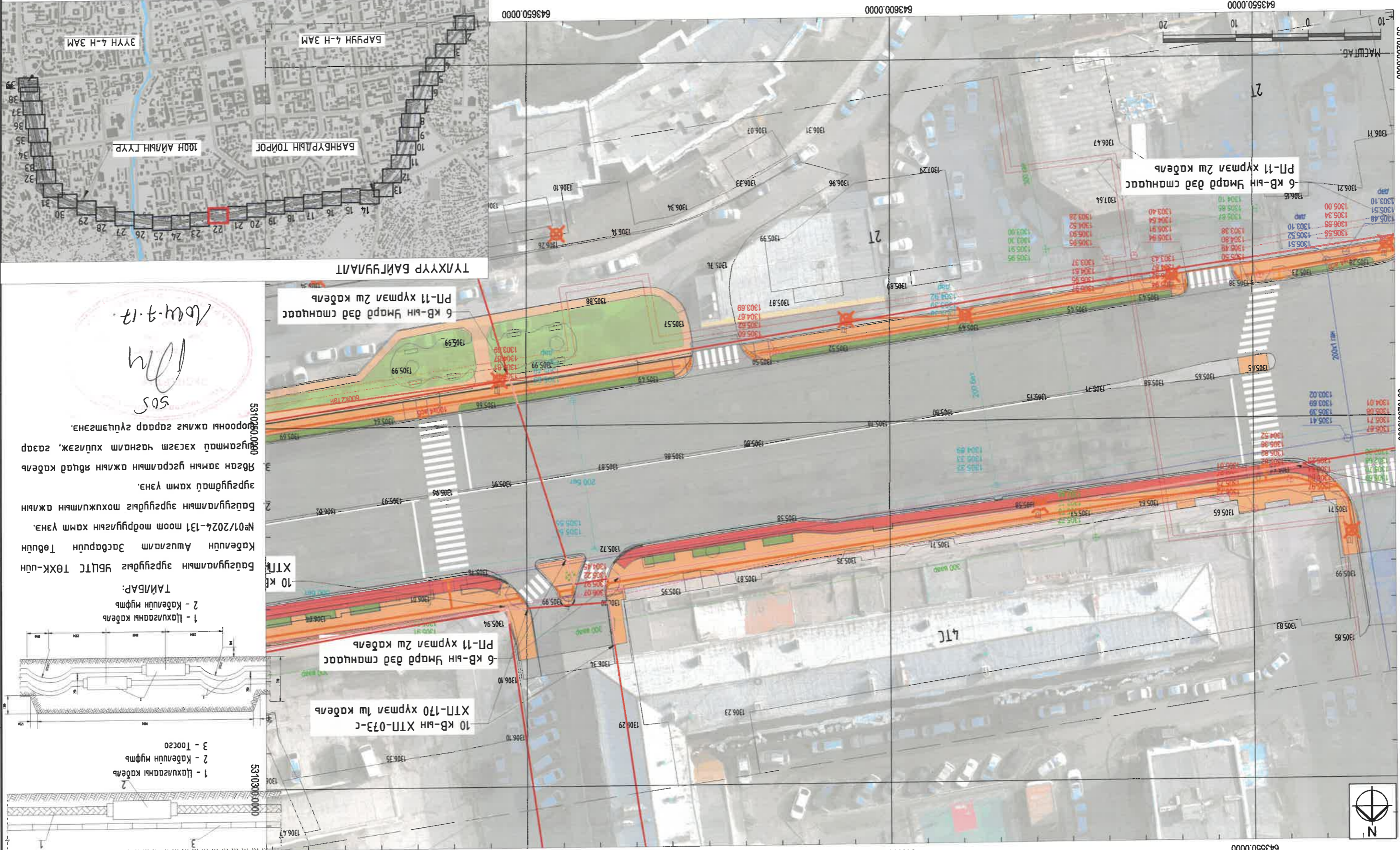

Хэмтэвэрлэгч	Хам мөнгөлөгч	3119-507/10	Шалсан
Инженер	Гүйцэтгэгч	Б.Сүхбаатар	Б.Бат-Эрдэнэ
ХЭСЭГЧИЛСЭН ПЛАН-22	ГТ шурф: ХТЦИ-05/24	2024 он	А3 28 45
Масштаб: М:500	Үе шам Хугацаа	2024 он	А3

Одоо байгаа дулааны шугам	Одоо байгаа цахилгааны шугам	Одоо байгаа хөдөөний шугам	Одоо байгаа 0,4 КВ-ийн цахилгааны шугам
Одоо байгаа цэвэр усны шугам	Одоо байгаа бохир усны шугам	Одоо байгаа эрэлгээгүй шугам	Төрөлжөж буй ногоон байгууламж
Одоо байгаа өвм зам	Одоо байгаа бугцуйн зам	Төрөлжөж буй чиглүүн шугам зам	Төрөлжөж буй ногоон байгууламж
Одоо байгаа авто зам	Одоо байгаа бугцуйн зам	Төрөлжөж буй чиглүүн шугам зам	Төрөлжөж буй ногоон байгууламж

УЛААНБААТАР ХОТ, ИХ ТОНРИУЛИЙН ГУУЛАЖ, БАРУУН 4 ЗУУН 4 ЗАМЫН ДУЛГАВАР ХҮРТЭЛХ 5.4 КМ НИЙТИЙН ЭЗЭМШИЛИЙН
 ЯВГАЛ ХАНИЙ ЗАМ, ТАЛБАЙН ТОХИЖИЛТ
 ГАНДНА ГЭРЭЛТҮҮЛГИЙН
 ХЭСЭГЧИЛСЭН ПЛАН-22
 ГТ шурф: ХТЦИ-05/24
 Б.Сүхбаатар
 Б.Бат-Эрдэнэ



ТҮЛХҮҮР БАЙГУУЛАЛТ

505
 2024.7.17

Бүсгэн замын гүсрэмийн ажлын явцад кабелиг зургуулах хамт үзэнэ.
 Бүсгэн замын гүсрэмийн ажлын явцад кабелиг зургуулах хамт үзэнэ.
 №01/2024-131 тоом мөрдүүлгийн хамт үзэнэ.
 Кабелийн Ашгалам Засварын Төвдүн
 Бүсгэн замын гүсрэмийг ҮБЦТС ТӨХК-дүн
 ХТЦ

ТАЙЛАР:
 1 - Цахилгааны кабели
 2 - Кабелийн муфт
 3 - Тоосго

6 КВ-ийн Умард дэд станцаас
 ПН-11 хүрэм 2ш кабели

10 КВ-ийн ХТЦ-073-с
 ХТЦ-170 хүрэм 1ш кабели

6 КВ-ийн Умард дэд станцаас
 ПН-11 хүрэм 2ш кабели



1 - Цахисааны кабель
2 - Кабелин муфт
3 - Тоосго

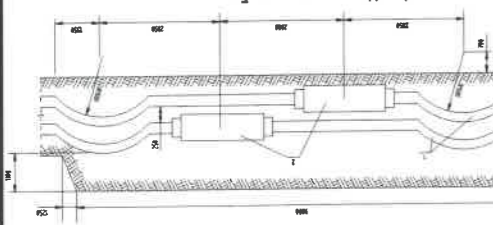

ТАЙЛАР:
1 - Цахисааны кабель
2 - Кабелин муфт

Бэлгүүлэмжийн зургуудыг УБЦТС ТӨХК-ийн Кабелийн Ашиглалт Засварын Төвдүн №01/2024-131 тоот модруулыгын хамт үзнэ. Үргэлжлэл хамт үзнэ. Үргэд замны усралмын ажлын өвчдө кабелин шугаманд хэсэгт чанарлам худалдаж, газар шорооны ажлыг газард гүйцэтгэнэ.

505
2024.7.17

ТҮЛХҮҮР БАЙГУУЛАЛТ



УЛААНБААТАР ХОТ, ИХ ТОНРИУЙН ГҮДЭЖ, БАРУН 4 ЗҮГН 4 ЗАМЫН ҮЧЛЭВЭР ХҮРГЭЛХ 5.4 КМ НИЙТИЙН ЭЗЭМШИЙН ҮЙЛ АХУЙН ЗАМ, ТАЛБАНН ТӨХИЖИЛТ
ГАНДА ГЭРЭЛТҮҮЛИЙН ХЭСЭГЧИЛСЭН ПЛАН-23
Инженер Б.Сүхбаатар
Хамт.бардаг Э.Чанга
Гүйцэтгэл Б.Сүхбаатар
Шалгарсан Б.Бат-Эрбэнэ ТТ шурф: ...

Хот мөвдөлмөр, суоцааны илчиллийн 3Т19-507/10	0000 багсаа дулааны шугам	0000 багсаа цэвэр усны шугам	0000 багсаа цохир усны шугам	0000 багсаа эрэмтүүлгийн шон	0000 багсаа 0,4 кв-ийн цахисааны шугам
Хамт.бардаг	0000 багсаа дулааны шугам	0000 багсаа цэвэр усны шугам	0000 багсаа цохир усны шугам	0000 багсаа эрэмтүүлгийн шон	0000 багсаа 0,4 кв-ийн цахисааны шугам
Инженер	0000 багсаа цохир усны шугам	0000 багсаа цэвэр усны шугам	0000 багсаа цохир усны шугам	0000 багсаа эрэмтүүлгийн шон	0000 багсаа 0,4 кв-ийн цахисааны шугам
Гүйцэтгэл	0000 багсаа цохир усны шугам	0000 багсаа цэвэр усны шугам	0000 багсаа цохир усны шугам	0000 багсаа эрэмтүүлгийн шон	0000 багсаа 0,4 кв-ийн цахисааны шугам
Шалгарсан	0000 багсаа цохир усны шугам	0000 багсаа цэвэр усны шугам	0000 багсаа цохир усны шугам	0000 багсаа эрэмтүүлгийн шон	0000 багсаа 0,4 кв-ийн цахисааны шугам

8 7 6 5 4 3 2 1

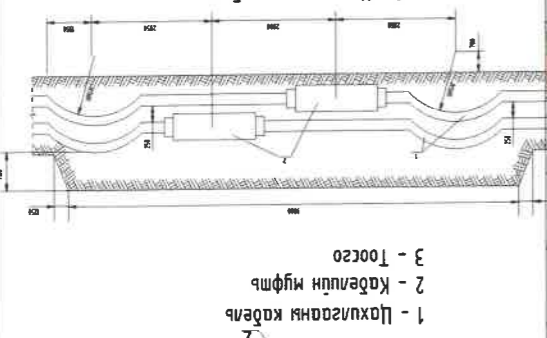

10 КВ-ЫН ХТН-073-С
10 КВ-ЫН ХТН-073-С
100М ХҮБ СӨДӨХ ХҮБ
100М ХҮБ СӨДӨХ ХҮБ
100М ХҮБ СӨДӨХ ХҮБ

100М АЙЛЫН ГҮХР
БАЯНБЭРЛЭЙН ТОНРОО
БАРУН 4-Н ЗАМ
ЭҮГН 4-Н ЗАМ

ТҮЛХҮҮР БАЙГУУЛАЛТ

5310300.0000

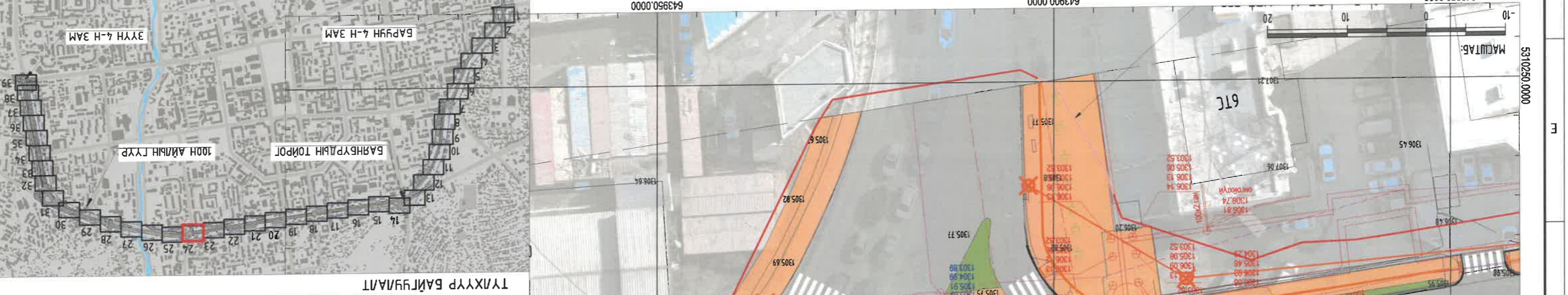

Масштаб: М:500	ГАНДА ГЕРЭЛТҮҮЛИЙН ХЭСЭГЧИЛСЭН ПЛАН-24	Б.ЦЭНГЭЛ	Инженер	Г.Цэцэгсэлэн	Шалгарсан	ЭТ19-507/10	Хот мөндөг, суугааны системийг
2024 он	2024 он	Б.ЦЭНГЭЛ	Инженер	Г.Цэцэгсэлэн	Шалгарсан	ЭТ19-507/10	Хот мөндөг, суугааны системийг
АЗ 30	АЗ 30	Б.ЦЭНГЭЛ	Инженер	Г.Цэцэгсэлэн	Шалгарсан	ЭТ19-507/10	Хот мөндөг, суугааны системийг
АЗ 45	АЗ 45	Б.ЦЭНГЭЛ	Инженер	Г.Цэцэгсэлэн	Шалгарсан	ЭТ19-507/10	Хот мөндөг, суугааны системийг

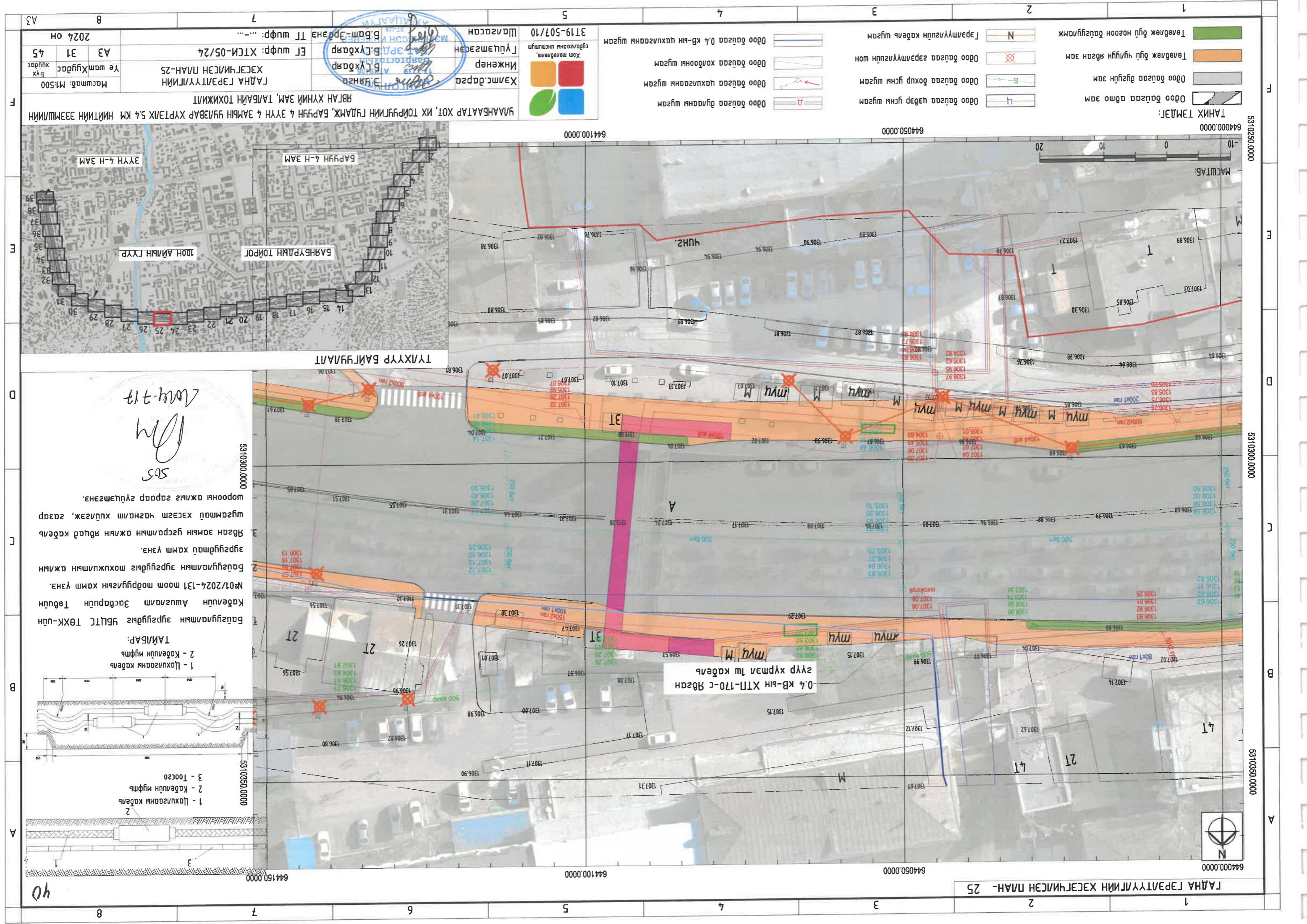

ГАНДНА ГЕРЭЛТҮҮЛИЙН ХЭСЭГЧИЛСЭН ПЛАН- 25

644000.0000



5310350.0000

5310300.0000

5310300.0000

5310250.0000

644050.0000

644100.0000

644150.0000

644050.0000

644100.0000

644150.0000

5310350.0000

5310350.0000

5310300.0000

644000.0000

ТАНХ ТЭМДЭГ:	0000 багсаа абто зам	0000 багсаа цэвэр усны шугам	0000 багсаа дулааны шугам	0000 багсаа цахилгааны шугам	0000 багсаа хоолооны шугам	0000 багсаа 0.4 кВ-ийн цахилгааны шугам	Хон мөрдөлөл, сууригчны шилшилт	3Т19-507/10	Шилдсэн	2024 он
МАСШТАБ:	1:500						Хамт. дарга	Инженер	Б.Сүхбаатар	Хүндэтгэл
	ГАНДНА ГЕРЭЛТҮҮЛИЙН ХЭСЭГЧИЛСЭН ПЛАН-25	ГЕ ШУР: ХТЦИ-05/24	Б.Сүхбаатар	Б.Сүхбаатар	Б.Сүхбаатар	Б.Сүхбаатар	Б.Сүхбаатар	Б.Сүхбаатар	Б.Сүхбаатар	Б.Сүхбаатар
	УЛААНБААТАР ХОТ, ИХ ТОЙРГУЛИЙН ГЯДАЖ, БАРУН 4 ЭҮГН 4 ЗАМЫН ҮҮЛЭВЭР ХҮРЭГХ 5.4 КМ НИЙТИЙН ЭЗЭМШИЙН	ГАНДНА ГЕРЭЛТҮҮЛИЙН ХЭСЭГЧИЛСЭН ПЛАН-25	Б.Сүхбаатар	Б.Сүхбаатар	Б.Сүхбаатар	Б.Сүхбаатар	Б.Сүхбаатар	Б.Сүхбаатар	Б.Сүхбаатар	Б.Сүхбаатар

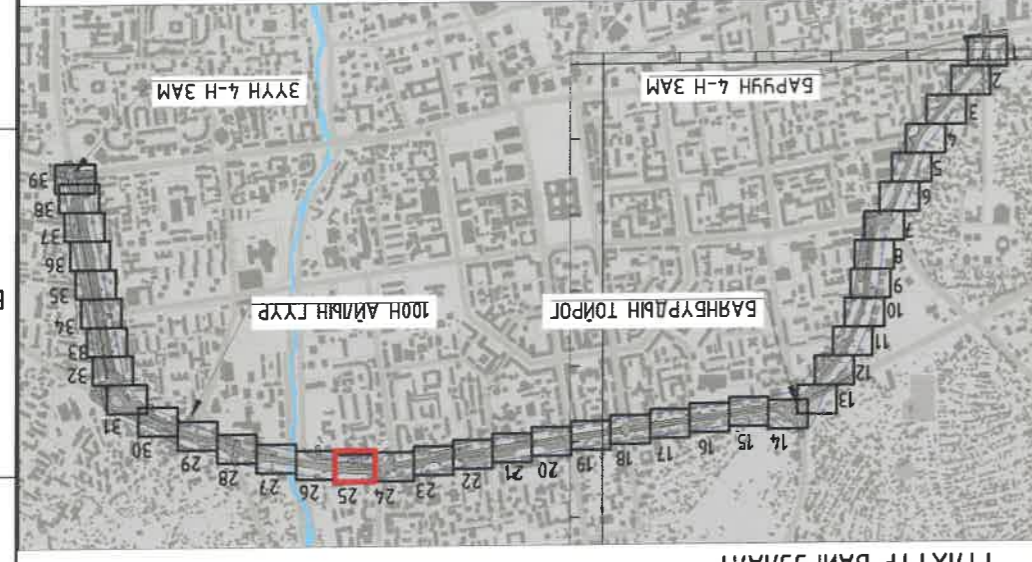

Handwritten signature and date: 2024-07-17

Тайлбар:
 1 - Цахилгааны кабель
 2 - Кабелийн муфты
 3 - Тоосго

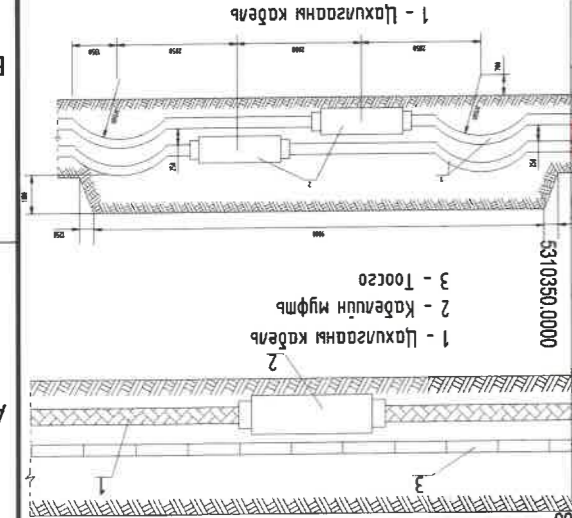

04

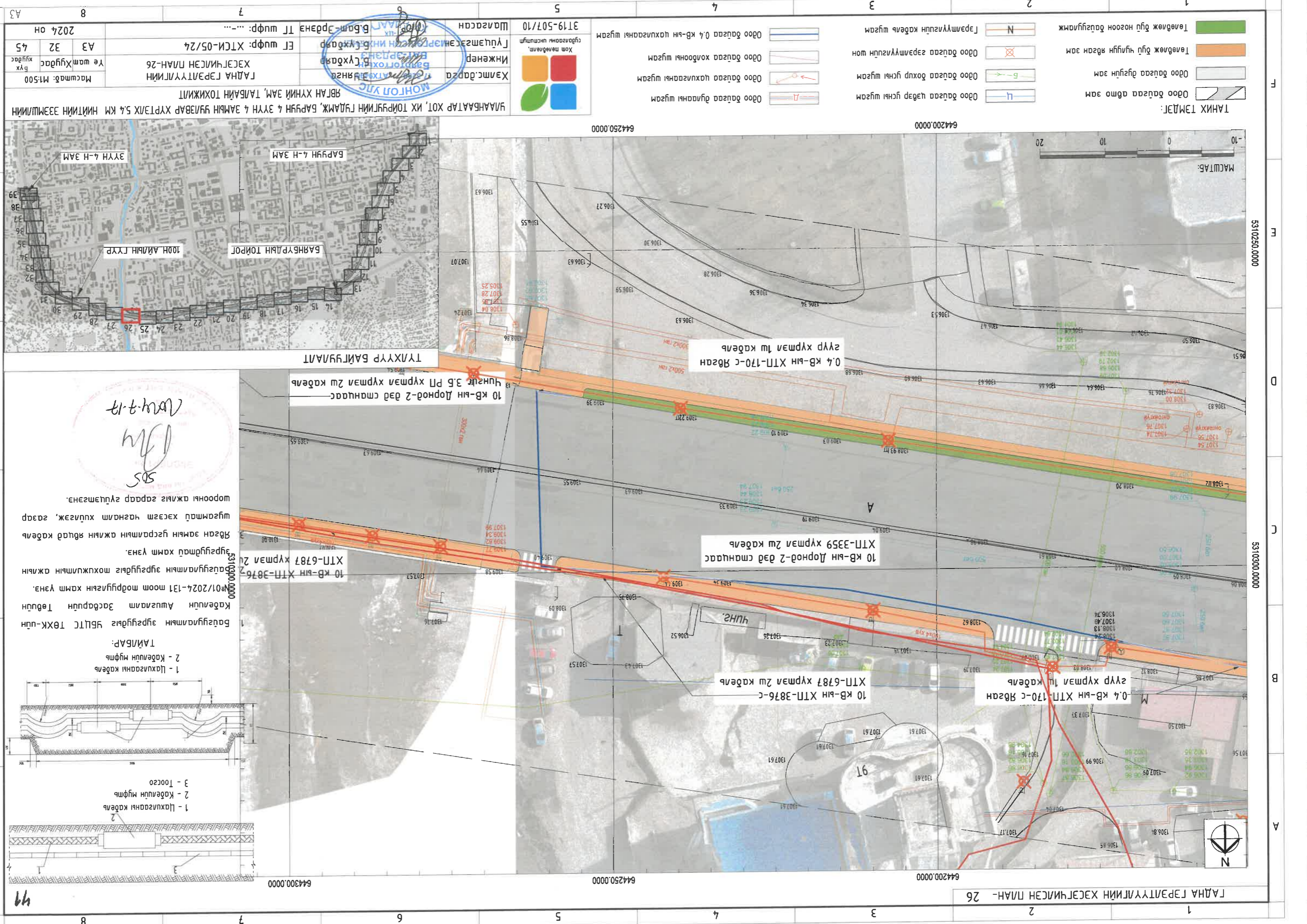

ТАНИХ ТЭМДЭГ:

	0.4 кВ-ын цахилгааны шугам
	10 кВ-ын цахилгааны шугам
	0.4 кВ-ын цахилгааны шугам
	10 кВ-ын цахилгааны шугам
	0.4 кВ-ын цахилгааны шугам
	10 кВ-ын цахилгааны шугам
	0.4 кВ-ын цахилгааны шугам
	10 кВ-ын цахилгааны шугам

Улаанбаатар хот, их тойргийн гадамж, баруун 4 зүүн 4 зам нийтийн эзэмшлийн
 ГАНДА ГЭРЭЛТҮҮЛГИЙН ХЭСЭГЧИЛСЭН ПЛАН-26
 Инженер Б.Цухдаг
 Шалгарсан 3119-507/10
 Хол мөдөлгөөн, гүйцэтгэсэн цахилгааны инженер
 Б.Цухдаг
 Б.Бат-Эрдэнэ ТТ шүфр: ...
 АЗ 32 45
 2024 он

ТАНИЛААР:

1 - Цахилгааны кабели
 2 - Кабелийн муфты
 3 - Тоосго

Бөгөөд замын угсралтын ажлын явцад кабели шугамтад хэсэгт чанарлам хувираж, саар шорооны ажлыг саарар гүйцэтгэнэ.

Бүтээгдэхүүний зурагдлыг мөхжүүлсний хамт үзнэ.
 Кабелийн Агууламт Засварын Төвдүн Бүтээгдэхүүний зурагдлыг ҮБЛТС ТӨХК-дүн 01/2024-131 тоом модруулсний хамт үзнэ.
 Бүтээгдэхүүний зурагдлыг мөхжүүлсний хамт үзнэ.

10 кВ-ын ХТН-3876-с ХТН-6787 хүрмэл 2ш кабели
 10 кВ-ын Дорнод-2 дэд станцаас
 Чунт 3.5 ПП хүрмэл 2ш кабели
 0.4 кВ-ын ХТН-170-с Явсан 2ш хүрмэл 1ш кабели

ТҮЛХҮҮР БАЙГУУЛАЛТ
 БАЯНБЭРЭЛЭЙН ТОЙРОГ
 100М АЙЛЫН ГҮҮР
 БАРУУН 4-Н ЗАМ
 ЗҮҮН 4-Н ЗАМ

МАСШТАБ: 1:1000

644200.0000 644250.0000 644300.0000

ГАНДА ГЭРЭЛТҮҮЛГИЙН ХЭСЭГЧИЛСЭН ПЛАН- 26

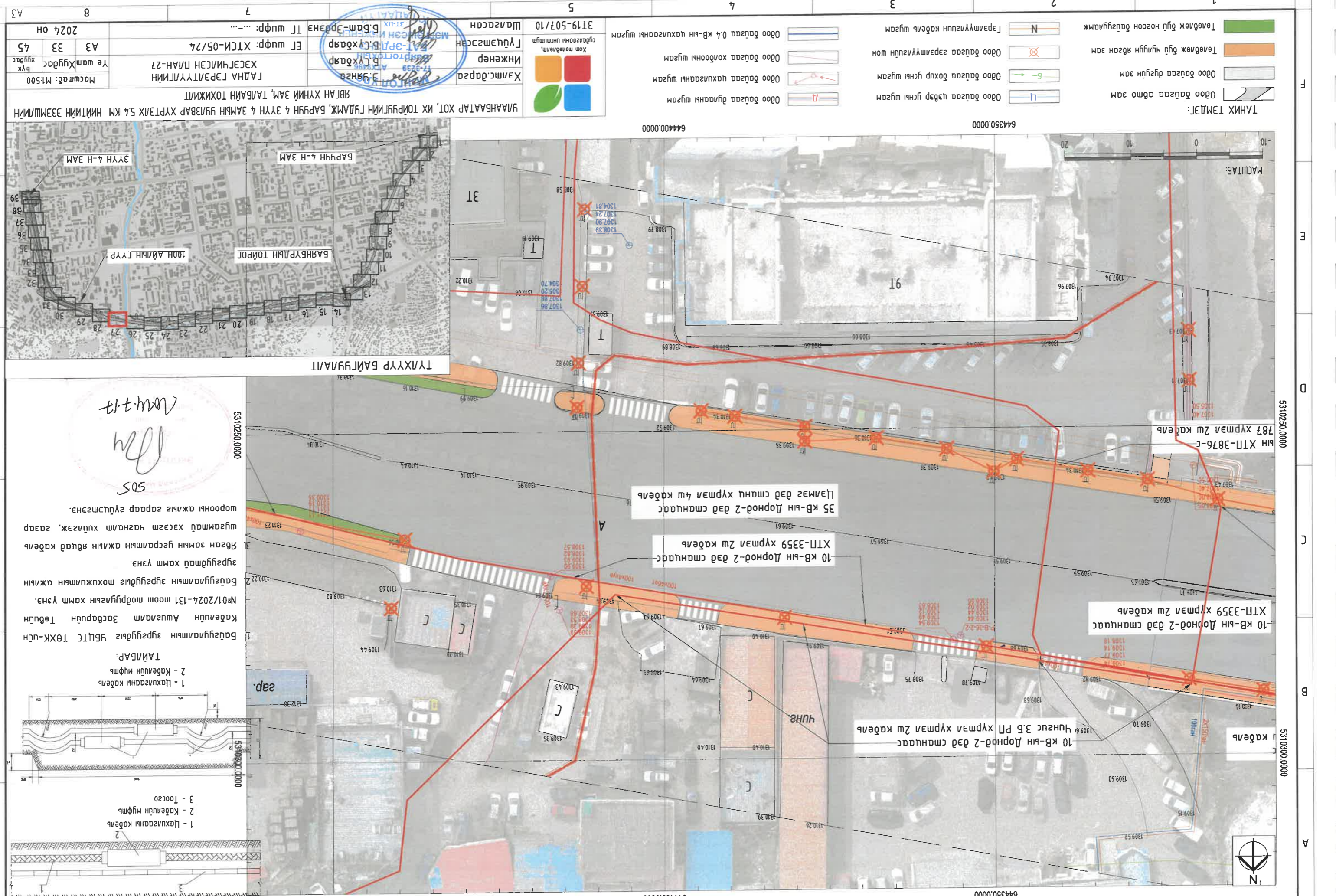

Байгууламтын зургийг ажлын ажлын төлөвлөгөөнд оруулахыг зөвшөөрж, газар зургуудад хамт үзнэ.
 Өдөө багцаа нийслэлийн газартай ажлын өвдөж кабели шугамтай хэсэгт чагнаж, газар зургуудад хамт үзнэ.
 Өдөө багцаа ажлын өвдөж кабели шугамтай хэсэгт чагнаж, газар зургуудад хамт үзнэ.

505

Хамтлагчдад Э. Уянзга	Инженер Б. Сүхбаатар	Хамтлагчдын үндэслэл 3119-507/10	Масштаб: М:500	Масштаб: М:500	Масштаб: М:500	Масштаб: М:500
Гүйцэтгэгч Хамтлагчдын үндэслэл	Төлөөлөгч Б. Сүхбаатар	Төлөөлөгчийн үндэслэл	ГАНДА ГЭРЭЛТҮҮЛГИЙН ХЭСЭГЧИЛСЭН ПЛАН-27	ГАНДА ГЭРЭЛТҮҮЛГИЙН ХЭСЭГЧИЛСЭН ПЛАН-27	ГАНДА ГЭРЭЛТҮҮЛГИЙН ХЭСЭГЧИЛСЭН ПЛАН-27	ГАНДА ГЭРЭЛТҮҮЛГИЙН ХЭСЭГЧИЛСЭН ПЛАН-27
Улаанбаатар хот, ИХ Төрийн гудамж, баруун талд 4-н зуун 5,4 км нийтийн эзэмшлийн БВЛАН ХҮНИЙ ЗАМ, ТАЛБАН ТӨХИЖИЛТ	ГАНДА ГЭРЭЛТҮҮЛГИЙН ХЭСЭГЧИЛСЭН ПЛАН-27	Төлөөлөгчийн үндэслэл	Масштаб: М:500	Масштаб: М:500	Масштаб: М:500	Масштаб: М:500

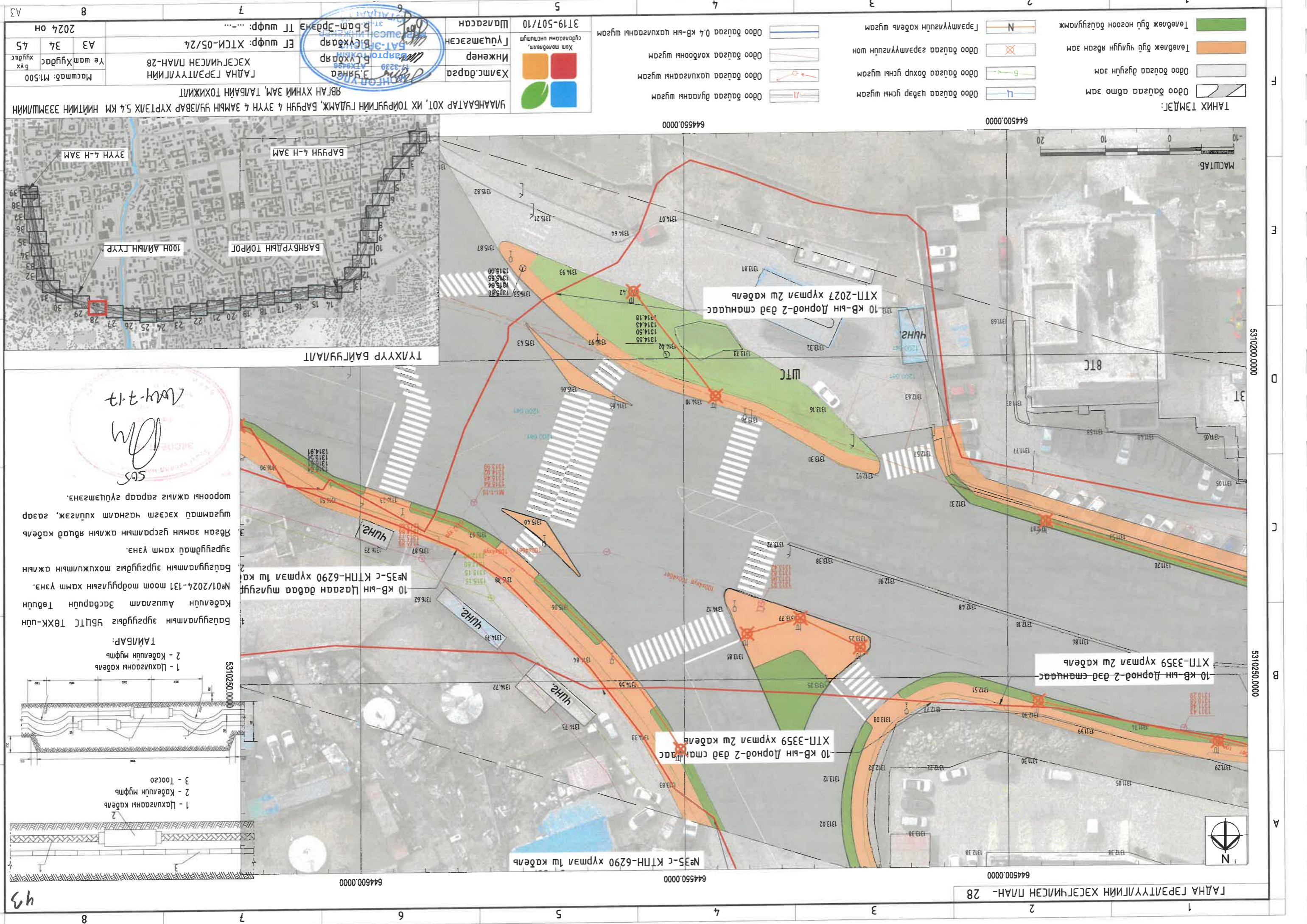

ТАНИХ ТЭМДЭГ:

	Одоо байгаа арвон зам
	Одоо байгаа дугуйн зам
	Төлбөлж бүт цуглуулгын нэгж зам
	Төлбөлж бүт цуглуулгын кабель шугам
	Одоо байгаа цэвэр усны шугам
	Одоо байгаа дохр усны шугам
	Одоо байгаа харьцангуй шугам
	Одоо байгаа 0,4 кв-ын цахилгааны шугам
	Одоо байгаа дулааны шугам
	Одоо байгаа цахилгааны шугам
	Одоо байгаа харьцангуй шугам
	Одоо байгаа 0,4 кв-ын цахилгааны шугам



УЛААНБААТАР ХОТ, ИХ ТОНГУРГИЙН ГЯДАМЖ, БАРУН 4 ЗУУН 4 ЗАМЫН ЧУЛВАР ХҮРГЭХ 5,4 КМ НИЙТИЙН ЭЗЭМШИЙН ЯВЛАН ХҮНИЙ ЗАМ, ТАЛБАН ТОХИЖИЛ

Хамт.барса
Инженер
Лүүмээсэн
Шалсан

Хам мөрдөлт, гүйцэтгэлийн үндэсний үйлдвэр
3119-507/10

ГЭ ШУФР: ХТСИ-05/24
ТТ шуфр: ...

Масштаб: М1:500
Үе шам хуудас
АЗ 34 45
2024 он

ТҮЛХҮҮР БАЙГУУЛАЛ

ТАЛБАР:

- 1 - Цахилгааны кабель
- 2 - Кабелийн муфт
- 3 - Тоосго

10 кв-ын Цагаан даваа музгуур №35-с КТПН-6290 хүрмэл тш кабель

10 кв-ын Дорнод-2 дэд станцаас ХТП-3359 хүрмэл тш кабель

10 кв-ын Дорнод-2 дэд станцаас ХТП-2027 хүрмэл тш кабель

10 кв-ын Дорнод-2 дэд станцаас ХТП-3359 хүрмэл тш кабель

10 кв-ын Дорнод-2 дэд станцаас ХТП-6290 хүрмэл тш кабель

ТАНХАА: 81С

МАСШТАБ: 1:200

644500,0000

5310250,0000

644600,0000

5310250,0000

644500,0000

43

ГАНДА ГЕРЭЛТҮҮЛГИЙН ХЭСЭГЧИЛСЭН ПЛАН- 29

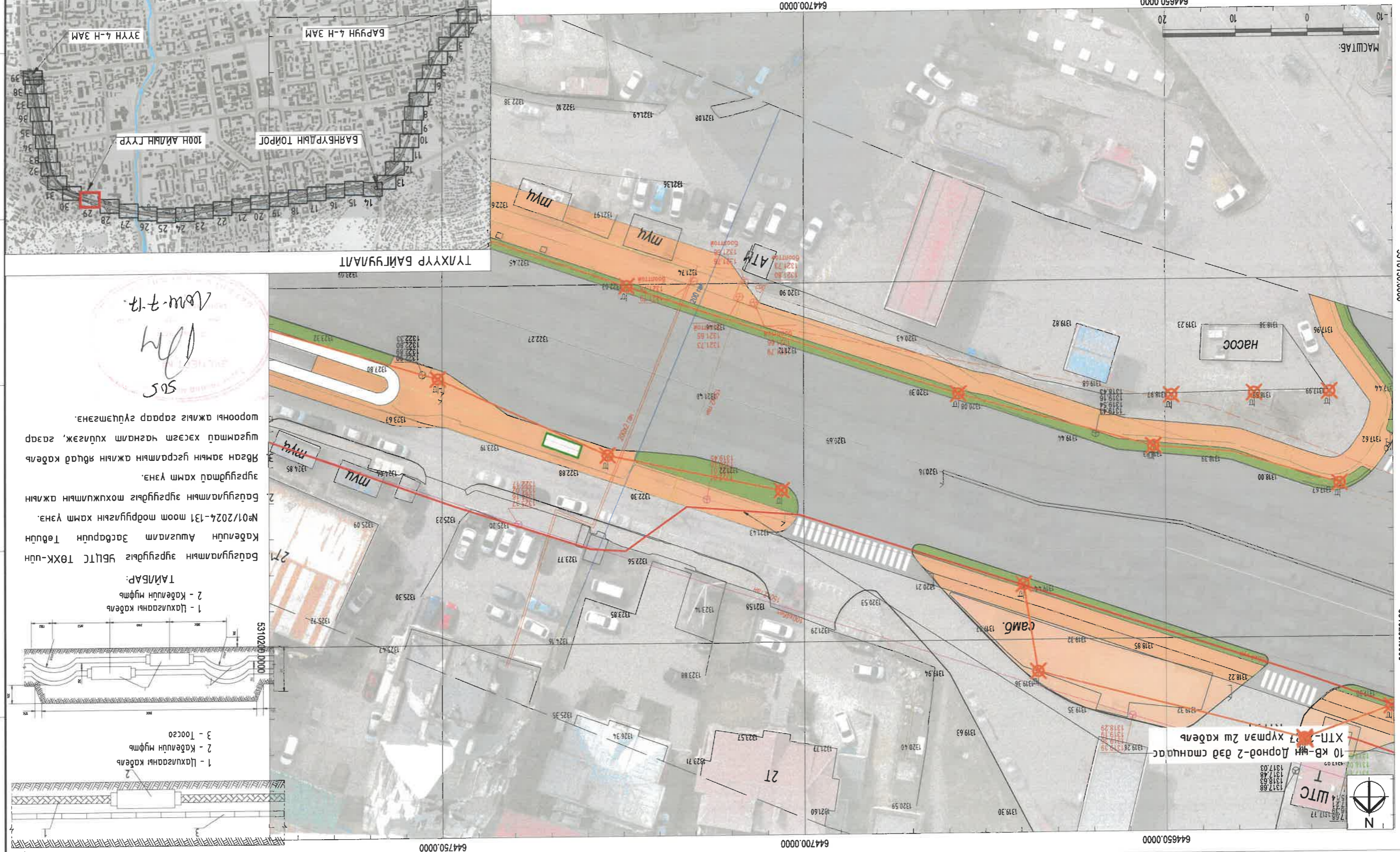

10 кв-ын Дорнод-2 дэд станцаас ХТН-27 хүртэл 2м кабель

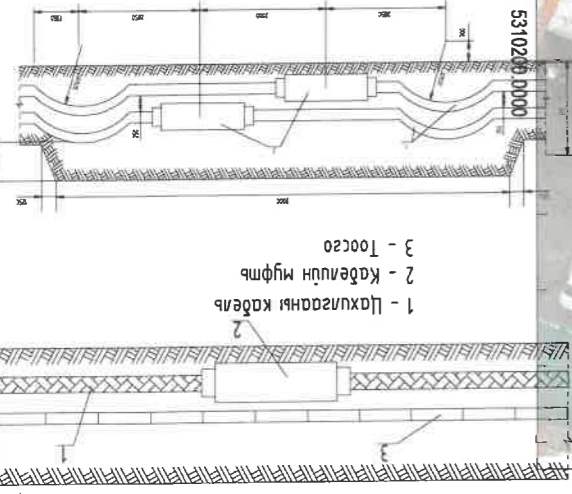

ТАЙЛАР:

Багууламтын зургуудыг УБЛТЦ ТӨХ-үнд Кабелийн Ашуулам Засварууд Төдийн №01/2024-131 тоот тодруулгын хамт үзнэ. Багууламтын зургуудыг тохижуулах ажлын зургуудад хамт үзнэ. Явган замын үсрэлмийн ажлын явцад кабель шугамтад хэсэгт цагналт хүлээж, газар шорооны ажлыг газар зургуудын хамт үзнэ.

Handwritten signature and stamp with the number 505.

ТҮГХҮҮР БАЙГУУЛАЛТ

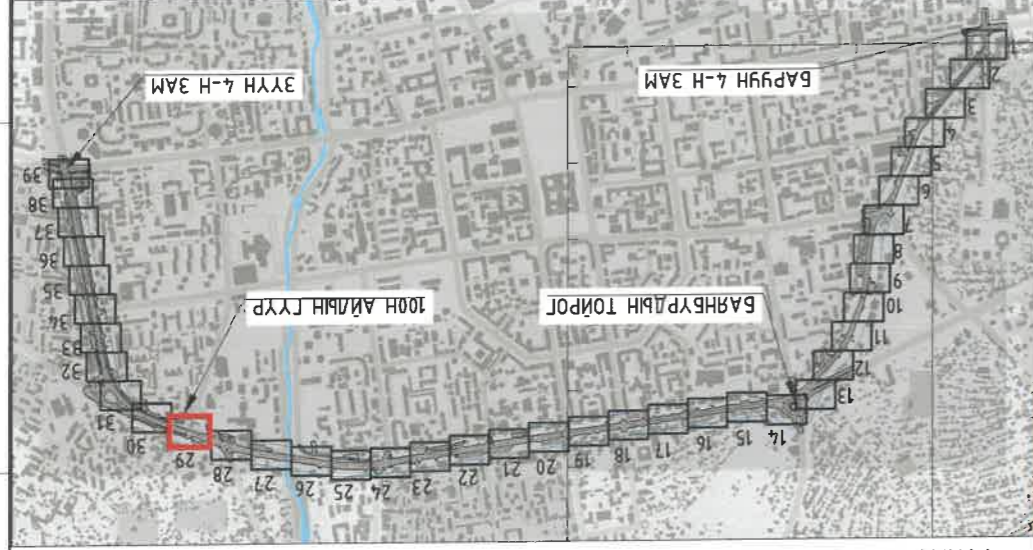

УЛААНБААТАР ХОТ, ИХ ТӨЙРҮҮЛИЙН ГЯДАМЖ, БАРУУН 4 ЗҮГН 4 ЗАМЫН ЧАЛВААР ХҮРГЭЛХ 5.4 КМ НИЙТИЙН ЭЗЭМШИЙН ЯВАН ХҮНИЙ ЗАМ, ТАЛБАН ТОХИЖИЛТ

ХАМТ.САГАА ХЭМЖЭЭГЭЭН НИЙТЭН Б.Ц.ХУДАР

ИЖЕНЕР Б.Ц.ХУДАР

ГЭЦЭГЧИЛСЭН ПЛАН-29

ГАНДА ГЕРЭЛТҮҮЛГИЙН ХЭСЭГЧИЛСЭН ПЛАН-29

Масштаб: М:500

Үе шам Худас б.х

АЗ 35 45

2024 он

Хол төрөлөөт, гүйцэтгэл үндэстэй

3119-507/10

Шагсаан

Хамт.барраа: ХАМТ.БАРРАА
 Инженер: Б.Сүхбаатар
 ТЦ шурф: ХТЦИ-05/24
 2024 он
 Масштаб: М:500
 Үе шам хуудас: 36, 45

Хамт.барраа: ХАМТ.БАРРАА
 Инженер: Б.Сүхбаатар
 ТЦ шурф: ХТЦИ-05/24
 2024 он
 Масштаб: М:500
 Үе шам хуудас: 36, 45

Хамт.барраа: ХАМТ.БАРРАА
 Инженер: Б.Сүхбаатар
 ТЦ шурф: ХТЦИ-05/24
 2024 он
 Масштаб: М:500
 Үе шам хуудас: 36, 45

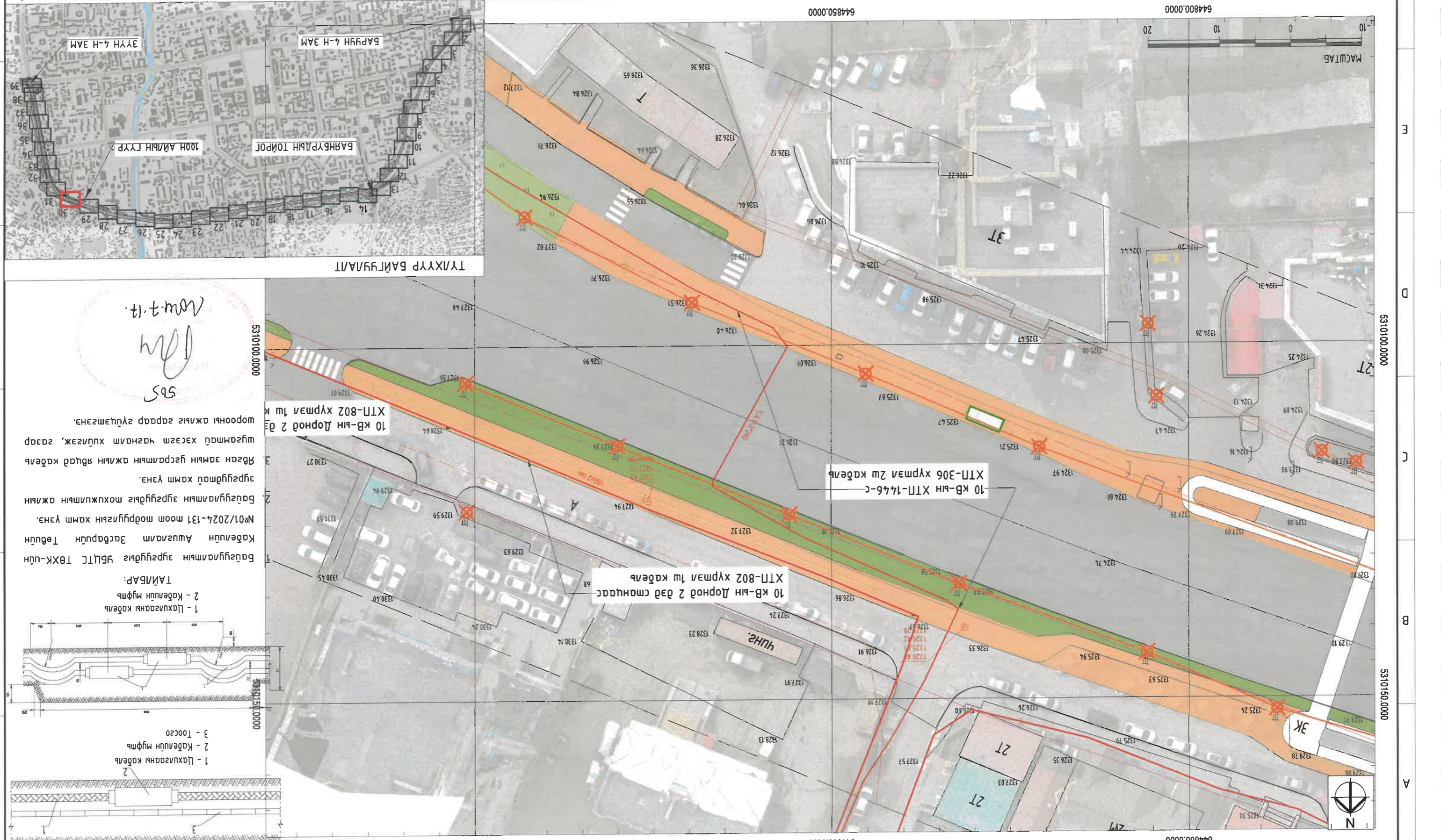

Хамт.барраа	ХАМТ.БАРРАА
Инженер	Б.Сүхбаатар
ТЦ шурф	ХТЦИ-05/24
2024 он	
Масштаб	М:500
Үе шам хуудас	36, 45

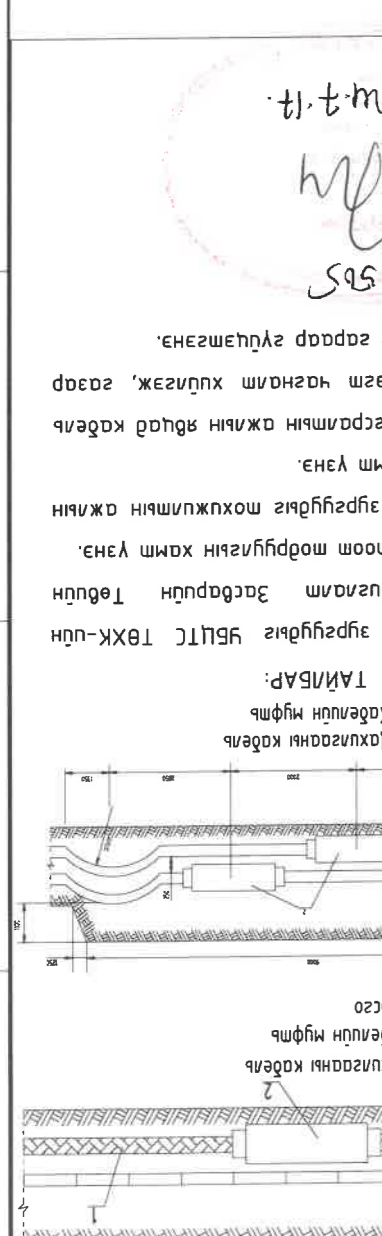

45

2024 он АЗ 38 45 Үе шам Худас Маштаб: М:500		ET шурф: ХТСИ-05/24 ХЭСЭГЧИЛСЭН ПЛАН-32 ГАНДА ГЭРЭЛТҮҮЛГИЙН		Б.Баш-Эрдэнэ Б.Сүхбаатар Б.Сүхбаатар Хамт мөрдөх гүйцэтгэх үндэстийн		Шалгасан Гүйцэтгэсэн Инженер Хэлтс.бардаг		3119-507/10 Хамт мөрдөх гүйцэтгэх үндэстийн	
--	--	---	--	--	--	--	--	---	--

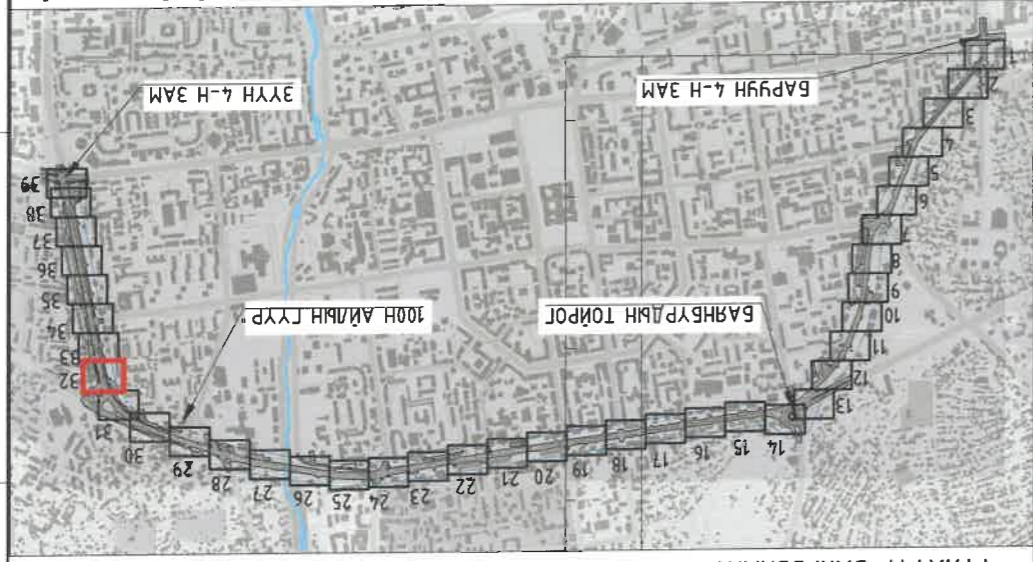
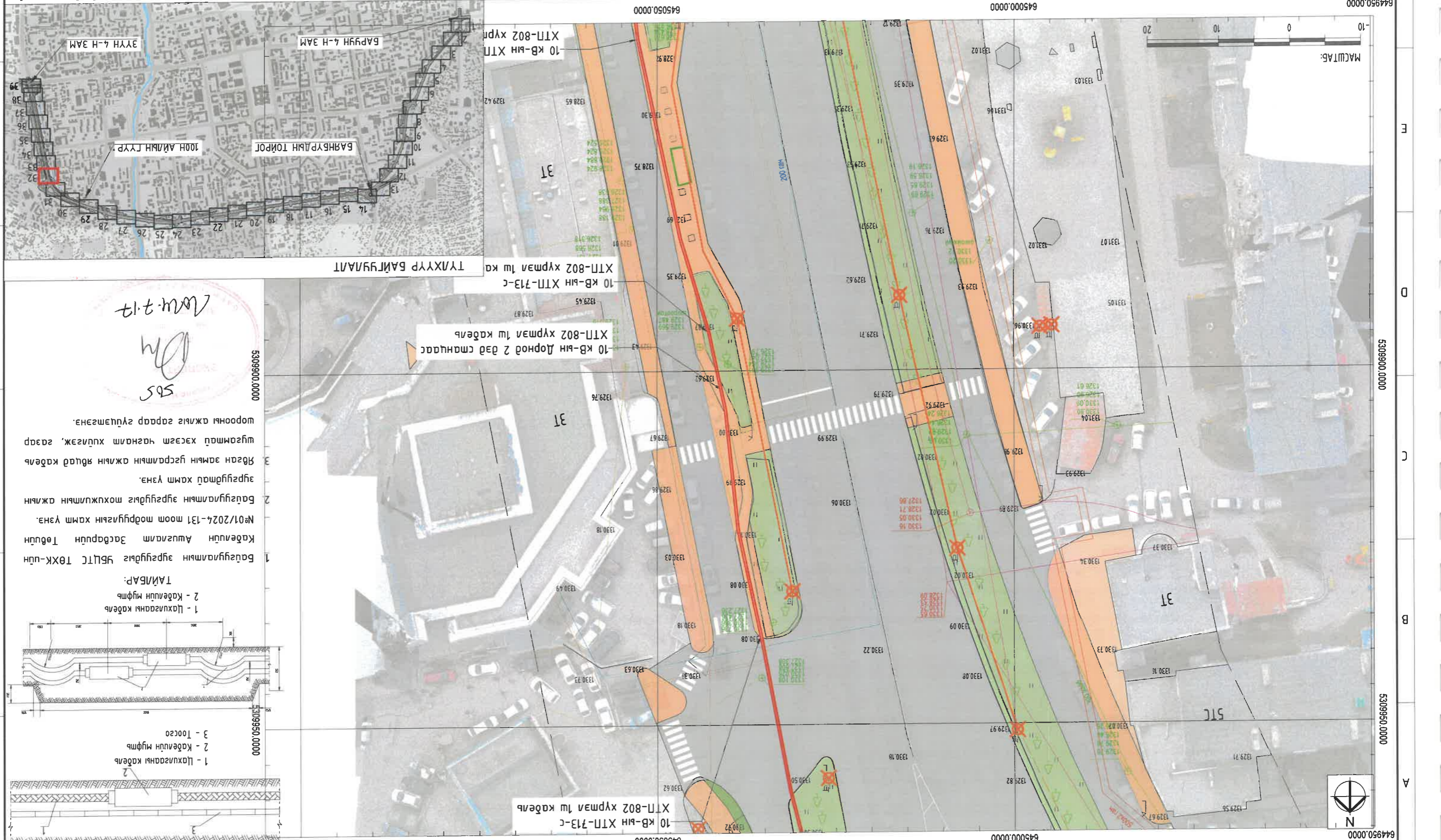

ТҮҮХҮҮР БАЙГУУЛАЛТ

10 кв-ын Дорнод 2 баг сандас
 ХТП-802 хүрмэл ш кабель
 10 кв-ын ХТП-713-с
 ХТП-802 хүрмэл ш кабель

ТАИЛАР:
 1 - Цахилгааны кабель
 2 - Кабелийн муйф
 3 - Тоосго

№01/2024-131 тоот мөрдүүлгийн хамт үзнэ.
 Кабелийн Ашгаамт Засварчин Төвчин
 Багцлагамын зургуудыг УБЦТЦ ТӨХК-ийн
 Багцлагамын зургуудыг хамт үзнэ.
 Багцлагамын зургуудыг тохижуулах ажлын
 зургуудыг хамт үзнэ.
 Явган замын гүсрэмийн ажлын явцад кабелийн
 шугамтай хэсэгт чагналт хувиарж, газар
 шорооны ажлыг газар гүйцэтгэнэ.

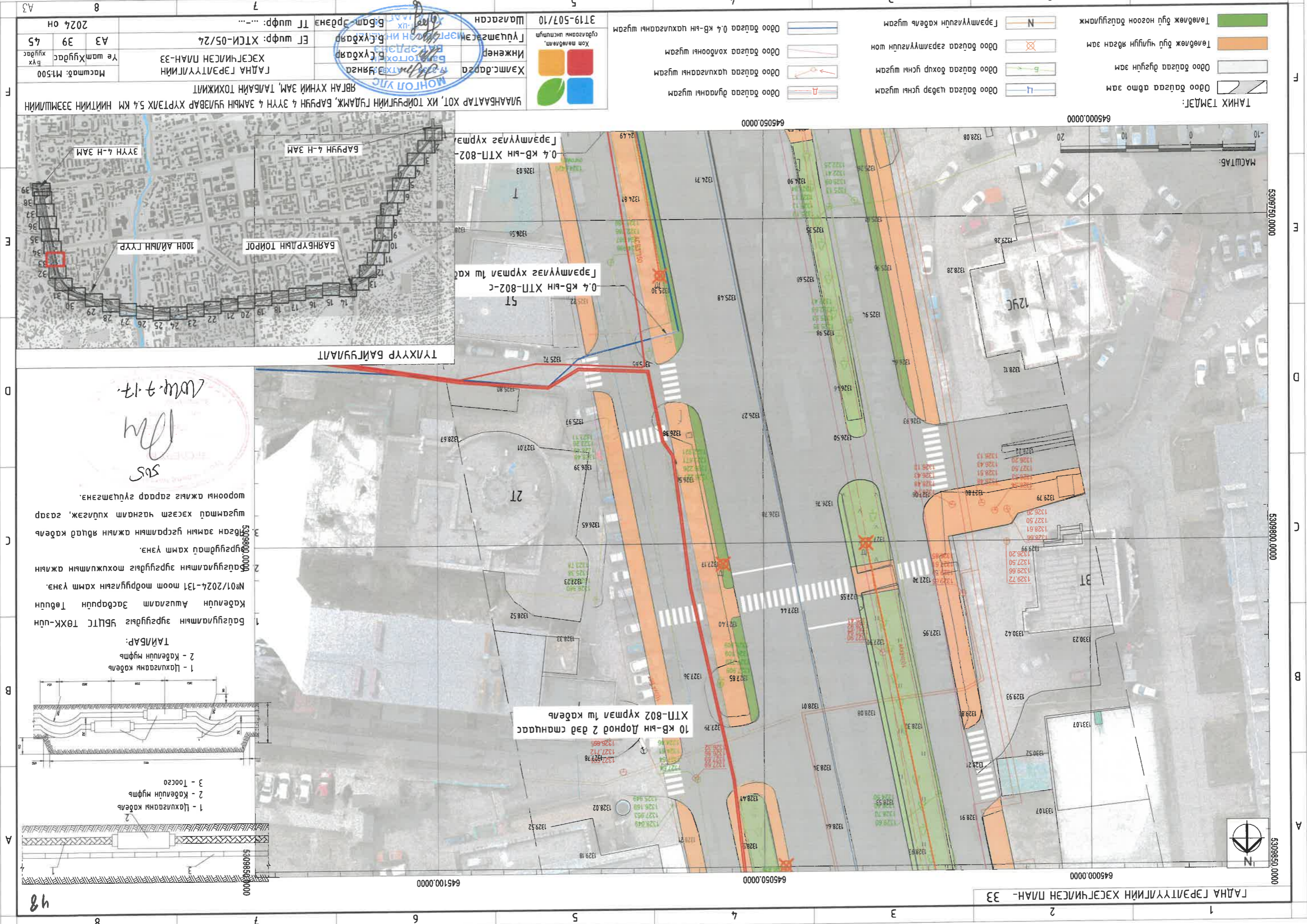

ТАЙЛАР:
 1 - Цахилгааны кабель
 2 - Кабелийн муйф
 3 - Тоосго

№01/2024-131 тоот модруулагын хамт үзэн.
 Бэлгүүлэлтийн зургуудыг УБЦТС ТӨХК-ийн Кабелийн Агууламт Засварчин Төвчин 2024-131 тоот модруулагын хамт үзэн.
 Бэлгүүлэлтийн зургуудыг тохиожилтын ажлын үндсэн дээр зөвшөөрч ажлын явцад кабелийн зогсон замын усгаримын ажлын явцад кабелийн шугамтай хэсэгт чанарлам хүлээж, газар зорионы ажлыг газар зориулж үндэсгэнэ.

Handwritten signature and date: 2024.7.17.

ТАЙЛХ ТЭМДЭГ:		0000 бацаа цэвэр усны шугам	
		0000 бацаа цохир усны шугам	
		0000 бацаа гэрэмшүүлсэн шон	
		Гэрэмшүүлсэн кабелийн шугам	
		0000 бацаа дулааны шугам	
		0000 бацаа цахилгааны шугам	
		0000 бацаа холбооны шугам	
		0000 бацаа 0,4 кв-ын цахилгааны шугам	
Хангц, дараа	Инженер	Хам мөрдөлт, гэрэмшүүлсэн шон	
Б.Гүлхөдөр	Б.Гүлхөдөр		
Б.Баш-Сүрэнэ	Т.Шур: ...		
ГАДАГА ГЭРЭЛТ/ГЛИН ХЭСЭГЧИЛСЭН ПЛАН-33		3119-507/10	
Масштаб: М:500			
2024 он			

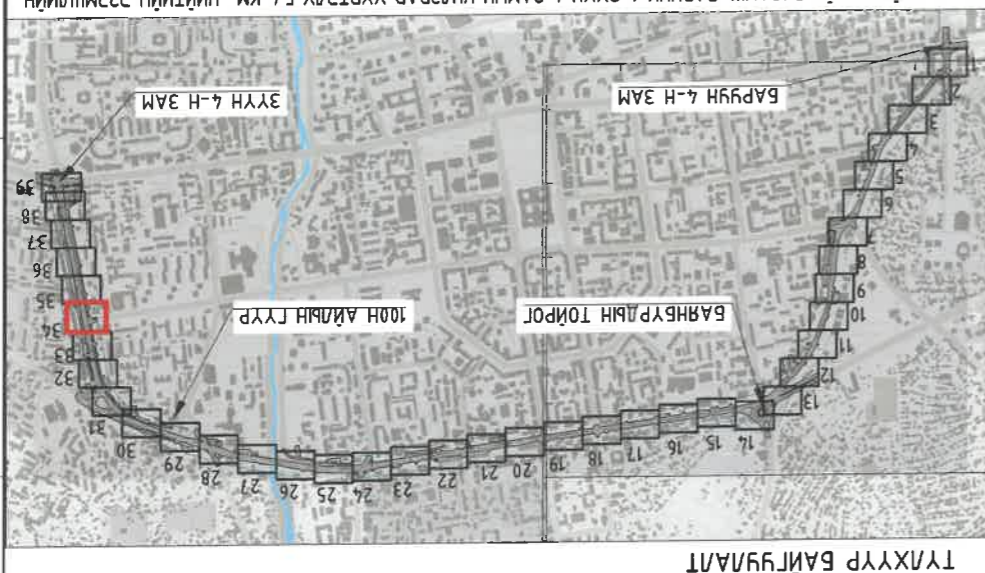
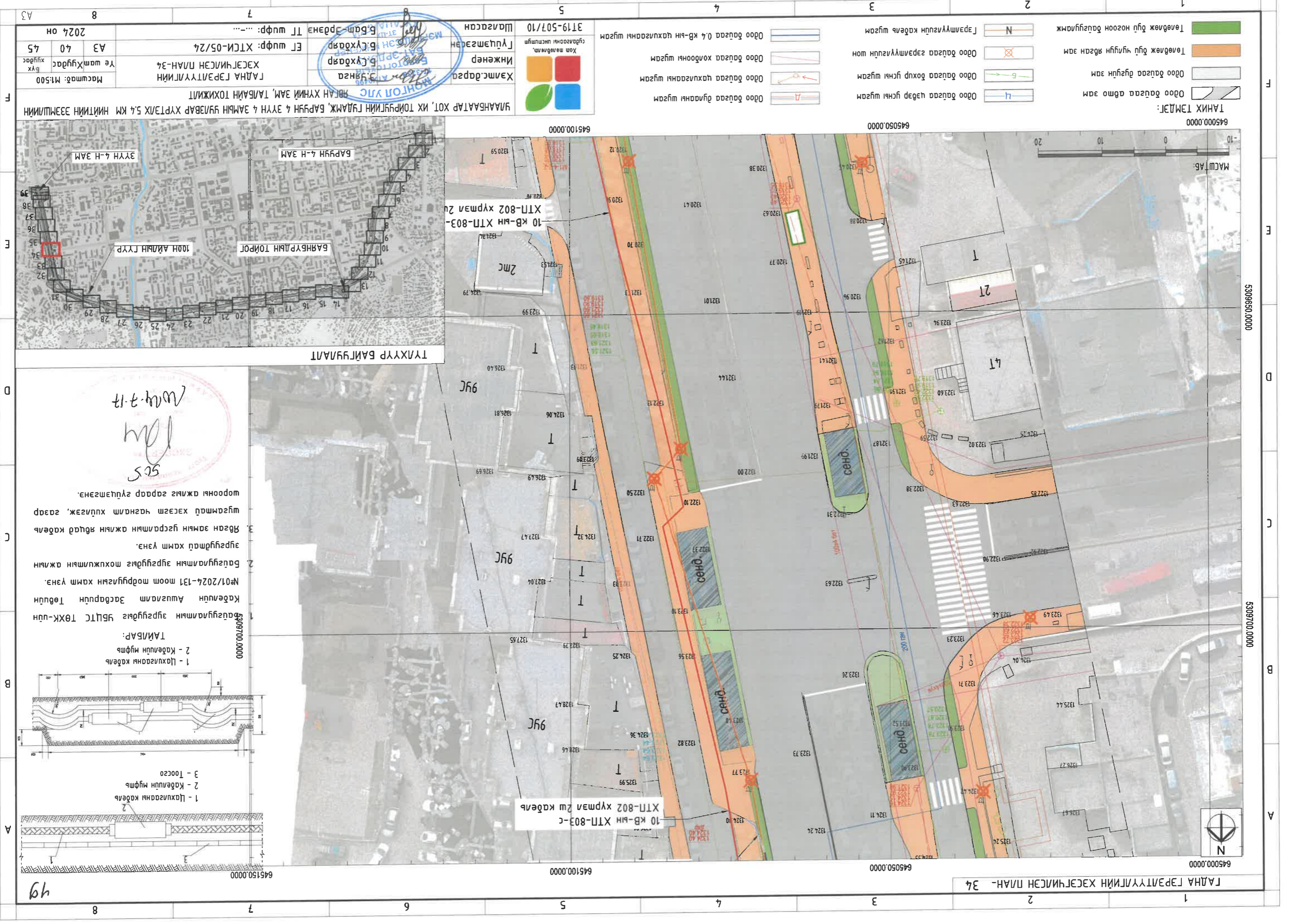

Handwritten signature and date: 2024.7.17, mml 505.

ТӨВЧӨӨ АШИГЛАМ ЗАСВАРЫН ТӨВЧӨН
 КЭБЭЛЭЛЭМНИЙ ЗУРГУУЙНГ ӨНДӨГӨӨ
 №01/2024-131 тоот шийдвэр хамт үзэнэ.

ТЭЙЛЭР:
 1 - Цахисаны кабель
 2 - Кабелийн муфт

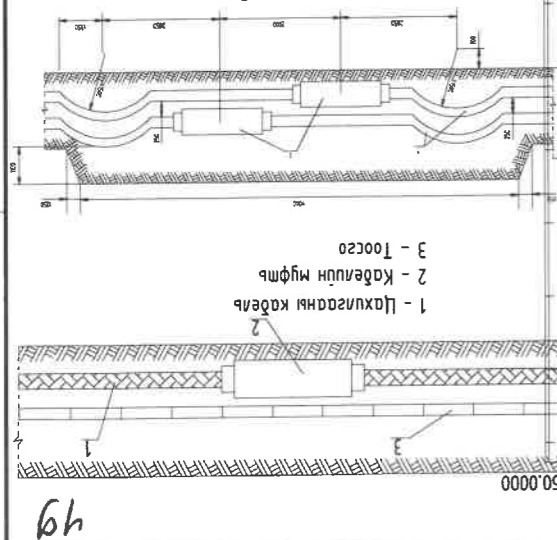

МОНГОЛ УЛС

УЛААНБААТАР ХОТ, ИХ ТӨЙРЧЛИЙН ГЯАМЖ, БАРУН 4 ЗҮН 4 ЗАМЫН ЧЯАВАР ХҮРТАХ 5.4 КМ НИЙТИЙН ЭЗЭМШИЙН
 ЯВАН ХҮНИЙ ЗАМ, ТАЛБЭЙН ТӨХИЖЛИТ

Хамт. дараа	Инженер	Б. Сүхбаатар
Гүйцэтгэгч	Инженер	Б. Сүхбаатар
Шалгарсан	Инженер	Б. Сүхбаатар

Хол мөрдөхөд шаардлагатай нэмэлт зураг: 3119-507/10

ЭТ шуфр: ХТСИ-05/24

Б.Т шуфр: ТТ шуфр: ...

Масштаб: М:1:500

2024 он

ТАНИХ ТЭМДЭГ

ГАНДАН ГЭРЭЛТ ГҮҮЛГИЙН ХЭСЭГЧИЛСЭН ПЛАН-34

99

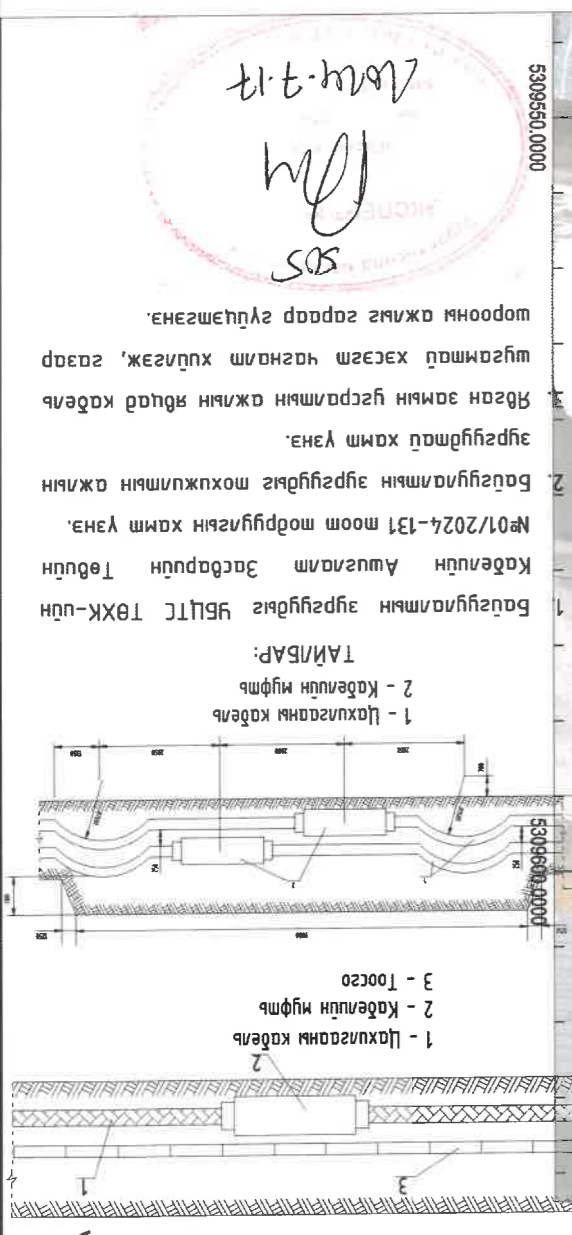
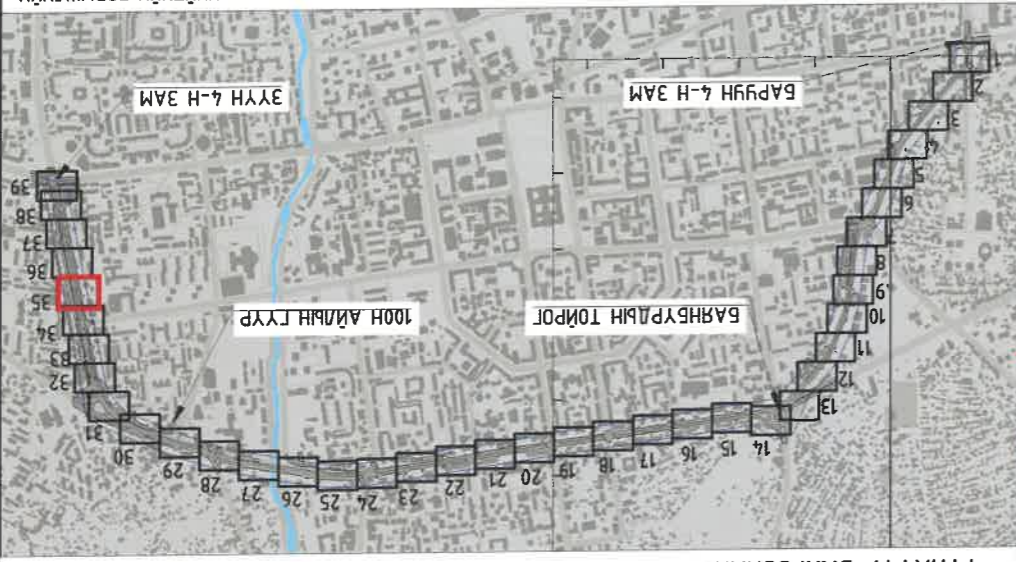
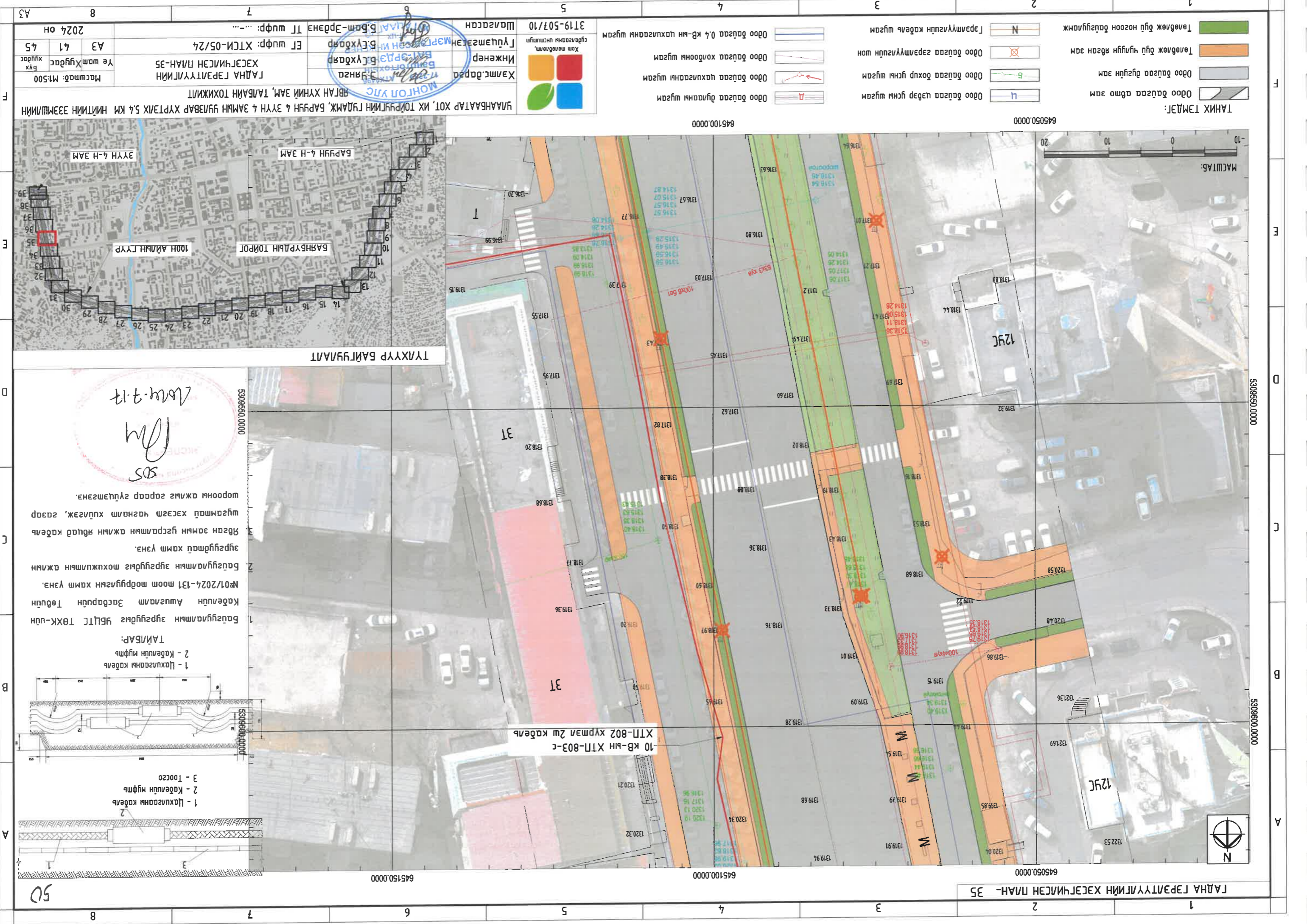

50

509550.0000

шорооны ажмыг газраар гүйцэтгэнэ,
 шугамтай хэсэгт цагналт хувьгаж, газар
 явган замын гүсрэлтийн ажлын явцад кабель
 зургуудтай хамт үзнэ.
 Байгуулагчын зургуудыг тохижуулах ажлын
 №01/2024-131 тоот мөрдүүлгийн хамт үзнэ.
 Кабелдин Агууламт Эвсгэрийн Төвдүн
 Байгуулагчын зургуудыг ҮБЦТЦ ТӨХК-ийн

509600.0000

509550.0000
 509600.0000
 509650.0000
 509700.0000
 509750.0000
 509800.0000
 509850.0000
 509900.0000
 509950.0000
 510000.0000

509550.0000
 509600.0000
 509650.0000
 509700.0000
 509750.0000
 509800.0000
 509850.0000
 509900.0000
 509950.0000
 510000.0000

5309400.0000 5309450.0000 5309500.0000

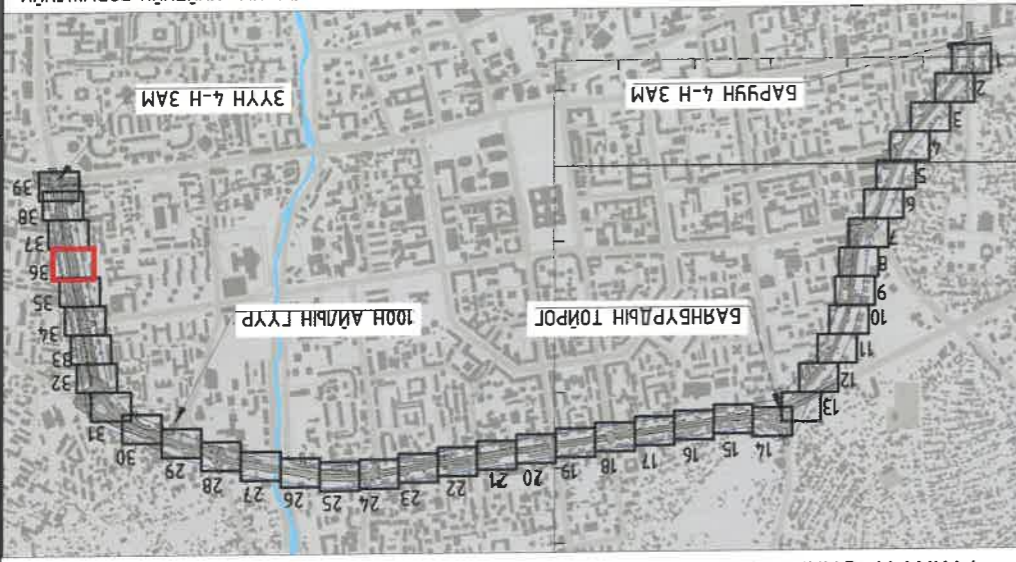
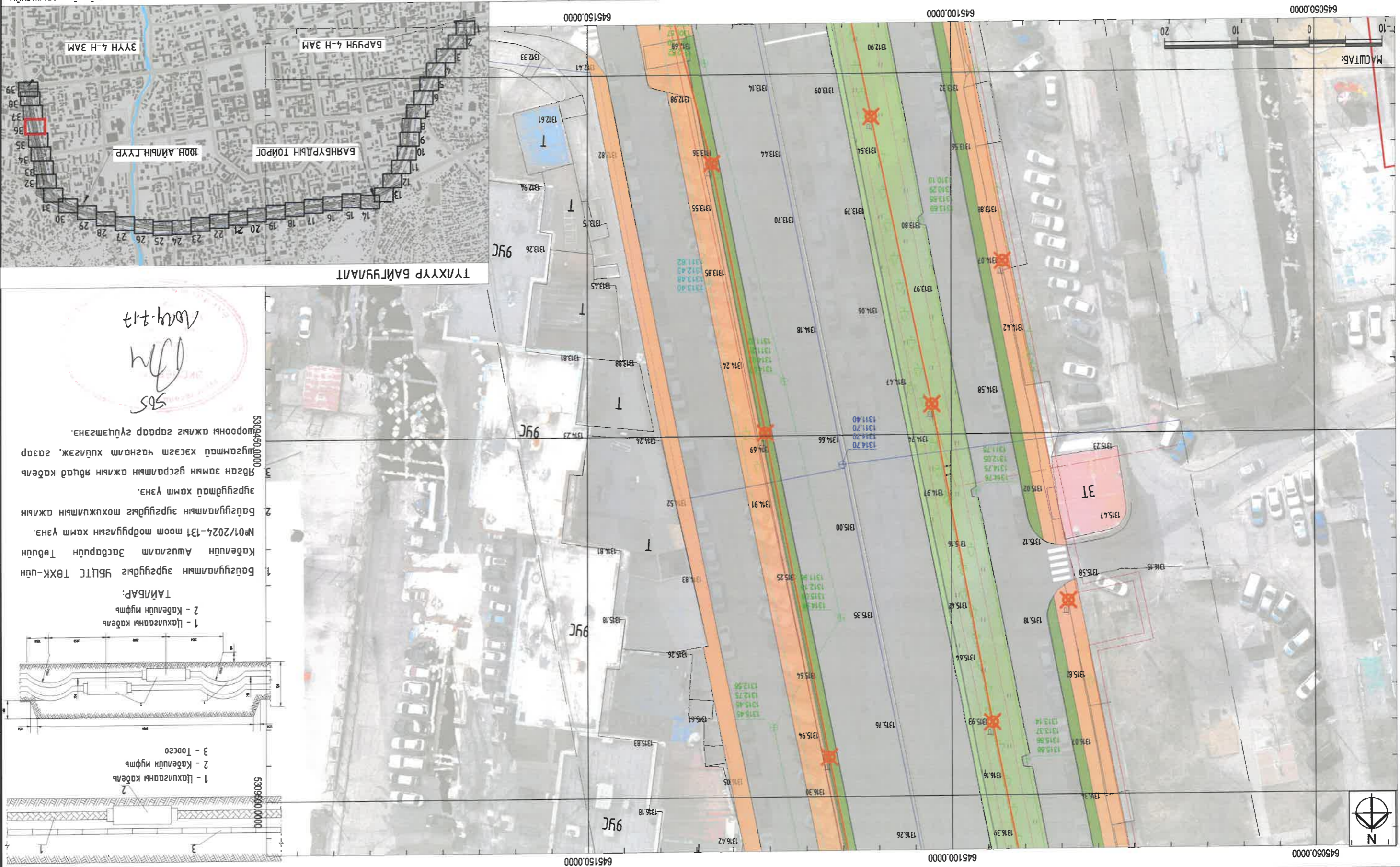

ТАНИХ ТЭМДЭГ:

	Одоо байгаа буюу цахилгааны кабели
	Одоо байгаа буюу чухалчлан өөрчлөх кабели
	Одоо байгаа буюу цахилгааны кабели
	Одоо байгаа буюу цахилгааны кабели

	Одоо байгаа цахилгааны шугам
	Одоо байгаа хөдөөн шугам
	Одоо байгаа 0,4 кв-ын цахилгааны шугам
	Одоо байгаа цахилгааны шугам
	Одоо байгаа дулааны шугам
	Одоо байгаа дулааны шугам

Хөдөөн шугам
Цахилгааны шугам

УЛААНБААТАР ХОТ ИХ ТОНЦГИЙН ГЯДАЖ, БАРИУН 4 ЗҮҮН 4 ЗАМЫН ҮЙЛЭВЭР ХҮРЭГХ 5.4 КМ НИЙТИЙН ЭЗЭМШИЙН
ЯВЛАН ХҮНИЙ ЗАМ, ТАЛБАН ТОХИЖИЛТ
ГАНДА ГЭРЭЛТГҮҮЛИЙН ХЭСЭГЧИЛСЭН ПЛАН-36
Масштаб: М1:500
Хэлтэс Э.Янса
Инженер Б.Лүхбаяр
Гүйцэтгэгч Б.Лүхбаяр
ET шуфр: ХТСИ-05/24
АЗ 42 45
№ 2024 он

ТАЛБАР:

- Цахилгааны кабели
- Кабелын муфты
- Тоосго

51

Бүсгэрэгчдийн ажлын үндэс
№01/2024-131 тоот мөрдүгээг хамт үзэн.
Кабелын Ажлаам Засварын Төвдүн
Бүсгэрэгчдийн ажлын үндэс
2. Бүсгэрэгчдийн ажлын үндэс
3. Бүсгэрэгчдийн ажлын үндэс
4. Бүсгэрэгчдийн ажлын үндэс
5. Бүсгэрэгчдийн ажлын үндэс
6. Бүсгэрэгчдийн ажлын үндэс
7. Бүсгэрэгчдийн ажлын үндэс
8. Бүсгэрэгчдийн ажлын үндэс
9. Бүсгэрэгчдийн ажлын үндэс
10. Бүсгэрэгчдийн ажлын үндэс
11. Бүсгэрэгчдийн ажлын үндэс
12. Бүсгэрэгчдийн ажлын үндэс
13. Бүсгэрэгчдийн ажлын үндэс
14. Бүсгэрэгчдийн ажлын үндэс
15. Бүсгэрэгчдийн ажлын үндэс
16. Бүсгэрэгчдийн ажлын үндэс
17. Бүсгэрэгчдийн ажлын үндэс
18. Бүсгэрэгчдийн ажлын үндэс
19. Бүсгэрэгчдийн ажлын үндэс
20. Бүсгэрэгчдийн ажлын үндэс
21. Бүсгэрэгчдийн ажлын үндэс
22. Бүсгэрэгчдийн ажлын үндэс
23. Бүсгэрэгчдийн ажлын үндэс
24. Бүсгэрэгчдийн ажлын үндэс
25. Бүсгэрэгчдийн ажлын үндэс
26. Бүсгэрэгчдийн ажлын үндэс
27. Бүсгэрэгчдийн ажлын үндэс
28. Бүсгэрэгчдийн ажлын үндэс
29. Бүсгэрэгчдийн ажлын үндэс
30. Бүсгэрэгчдийн ажлын үндэс
31. Бүсгэрэгчдийн ажлын үндэс
32. Бүсгэрэгчдийн ажлын үндэс
33. Бүсгэрэгчдийн ажлын үндэс
34. Бүсгэрэгчдийн ажлын үндэс
35. Бүсгэрэгчдийн ажлын үндэс
36. Бүсгэрэгчдийн ажлын үндэс
37. Бүсгэрэгчдийн ажлын үндэс
38. Бүсгэрэгчдийн ажлын үндэс
39. Бүсгэрэгчдийн ажлын үндэс

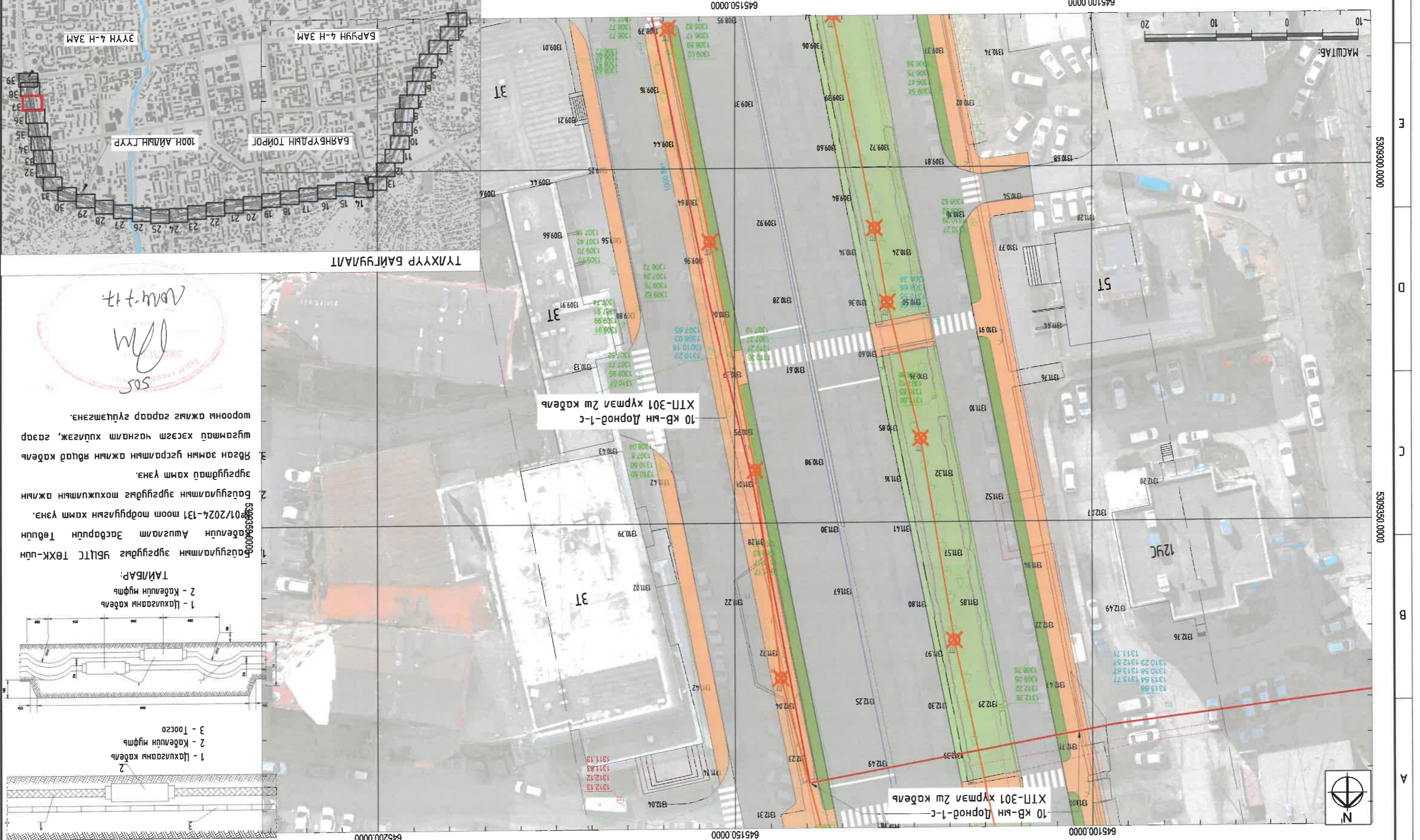

УЛААНБААТАР ХОТ, ИХ ТӨИРҮГЛИЙН ГЯДАМЖ, БАРУУН 4 ЗҮҮН 4 ЗАМЫН ЧЯАВАР ХҮРЭГХ 5.4 КМ НИЙТИЙН ЭЗЭМШИЙН ЯВЛАН ХҮНИЙ ЗАМ, ТАЛБАЙН ТОХИЖИЛТ

Хэлтс: баясгалч Э.Энхсэдэ
 Инженер: Б.Гүлхонор
 Гүйцэтгэгч: Б.Гүлхонор
 Шагсагч: МЭРТЭЭН БАЯНГА
 ХТЦМТЭСЭН: Б.Гүлхонор
 3719-507/10
 Хөт мөрдөгч: сүхбаатарын икхсүмийг

ГАНДА ГЭРЭЛТҮҮЛГИЙН ХЭСЭГЧИЛСЭН ПЛАН-37
 ET шуфр: ХТСИ-05/24
 Б.б.м-Эрдэнэ ТТ шуфр: ...-...
 2024 он

Масштаб: М:500
 Үе шам: Хуудас 43
 АЗ 45

ТАНИХ ТЭМДЭГ:

- Одоо байгаа арвта зам
- Одоо байгаа дугуйн зам
- Одоо байгаа чиглүүн явган зам
- Төлбөж бүт чиглүүн явган зам
- Төлбөж бүт ногоон бэлгүлэмж

Одоо байгаа цэвэр усны шугам
 Одоо байгаа бохир усны шугам
 Одоо байгаа сэрэмжлүүлийн шон
 Гэрэмжлүүлийн кабели шугам

Одоо байгаа дулааны шугам
 Одоо байгаа цахилгааны шугам
 Одоо байгаа холбооны шугам
 Одоо байгаа 0,4 кв-ын цахилгааны шугам

Масштаб: 1:10, 0 10 20

ТҮХҮҮР БАЙГУУЛАЛТ

10 кв-ын Дорнод-1с
 ХТП-301 хүрмэл 2ш кабели

1 - Цахилгааны кабели
 2 - Кабелийн муфть
 3 - Тоосго

Тайлбар:
 1 - Цахилгааны кабели
 2 - Кабелийн муфть

01/2024-131 моом модруулагын хамт үзнэ.
 Бэлгүлэмжийн зургийг мөхжилтийн ажлын үзэгдэлтэй хамт үзнэ.
 Явган замын гусралтын ажлын явцад кабели шугамтай хэсэгт цагналт хийгээж, газар шорооны ажмыг газраар гүйцэтгэнэ.

52

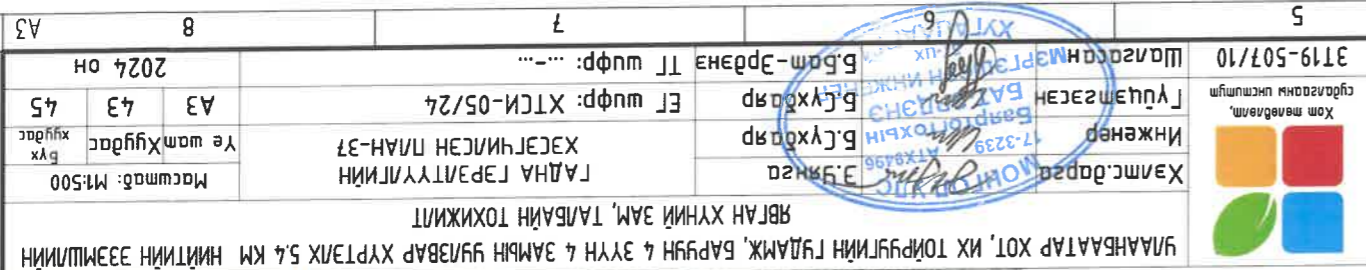

МАШТАБ: М:500

5309300.0000
 5309350.0000
 А
 Б
 С
 D
 E
 F

ТАНИХ ТӨМӨГТ:

Одоо байгаа алто зам	
Одоо байгаа дугуйн зам	
Төвлөх бүт чиглүүлн явсан зам	
Төвлөх бүт ногоон бэлгэдлэмж	
Одоо байгаа чөдөр гсны шугам	
Одоо байгаа дохур гсны шугам	
Одоо байгаа хэрэглэгчийн шон	
Гэрэмжлэгчийн кабель шугам	
Н	
Одоо байгаа дулааны шугам	
Одоо байгаа цахилгааны шугам	
Одоо байгаа хоолооны шугам	
Одоо байгаа 0.4 кв-ын цахилгааны шугам	

Хамт.бараа: Энхэнгэ
 Инженер: Б.Гүндэр
 Гүйцэтгэгч: Б.Гүндэр
 Шагсаан: Шалсан

Хот төвлөх, суугааны инжинжер: 3119-507/10

Масштаб: М:500
 2024 он

ХАНГА ГЭРЭЛТГҮҮЛИЙН ХЭСЭГЧИЛСЭН ПЛАН-38
 Ташуу Хуудас 44, 45

УЛААНБААТАР ХОТ, ИХ ТОЙРГУУЛЫН ГЯДАЖ, БАРИУН 4 ЭГҮН 4 ЗАМЫН ДУЛВААР ХҮРТЭЛХ 5.4 КМ НИЙТИЙН ЭЗЭМШИЙН ЯВЛАН ХҮНИЙ ЗАМ, ТАЛБАЙН ТОХИЖИЛТ

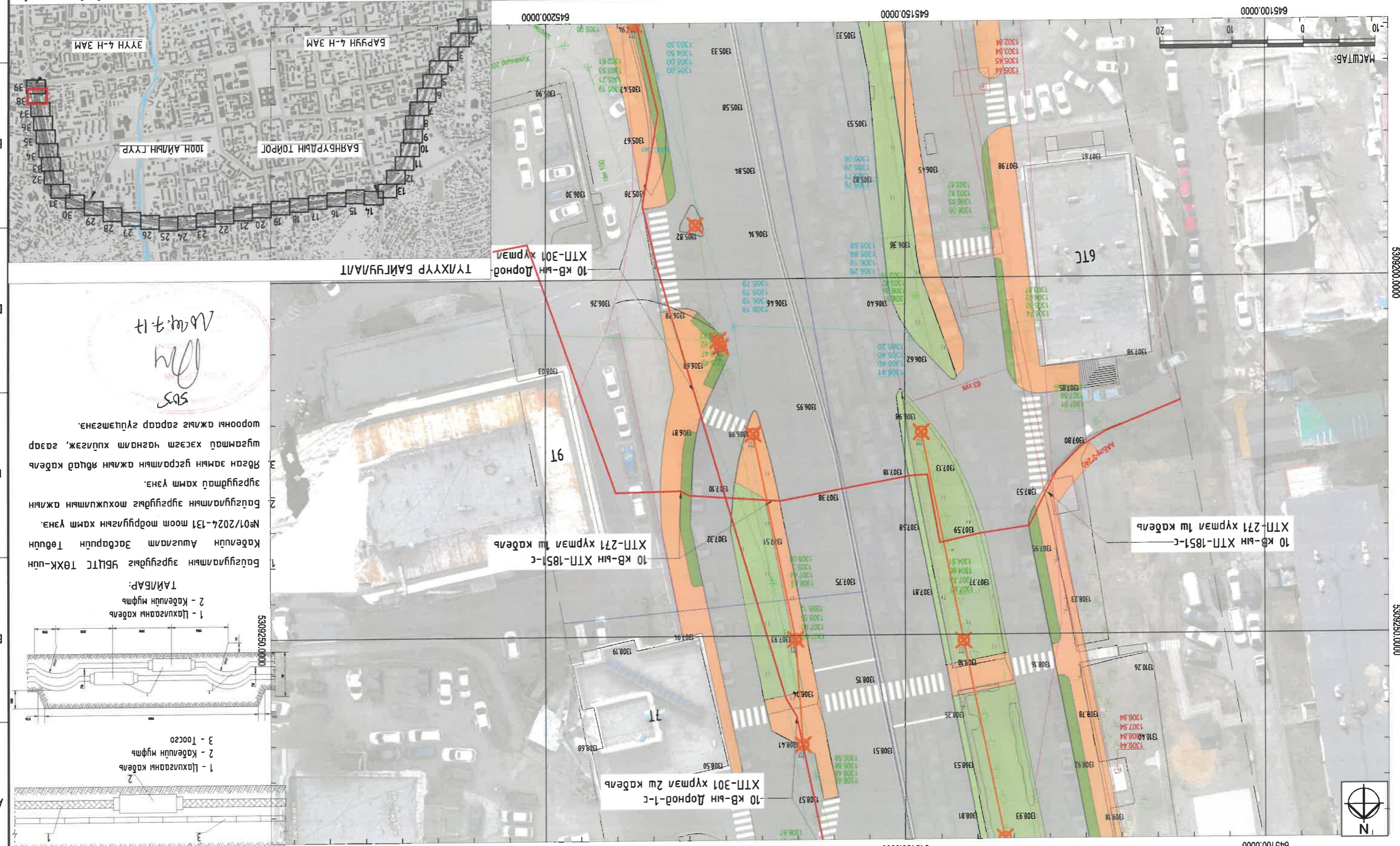

№01/2024-131 тоот тодруулгын хамт үзнэ.
 Кабелүүн Ажлаамт Засагдуун Төвүн
 Бэлгэдлэлийн зургуудыг үзлэц ТӨХК-үдүн
 Кабелүүн Ажлаамт Засагдуун Төвүн
 №01/2024-131 тоот тодруулгын хамт үзнэ.
 Бэлгэдлэлийн зургуудыг тохируулгын ажлын
 зургуудад хамт үзнэ.
 Явсан замын гусралтын ажлын явцад кабель
 шугамд хэсэгт чагналт хүлээж, газар
 шорооны ажлыг газар зүйчмэгэнэ.

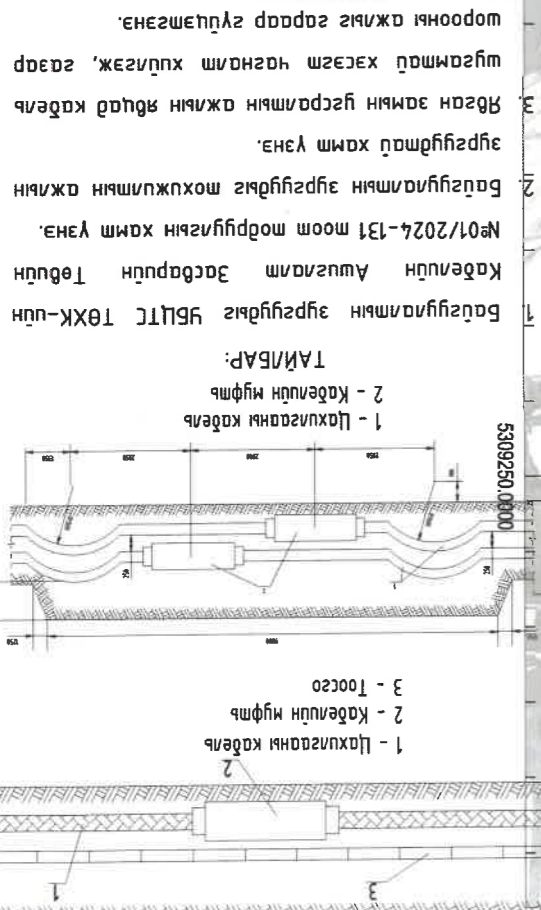

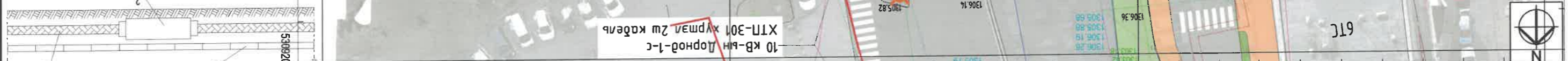

1 - Цахисааны кабель
2 - Кабелийн муфты
3 - Тосго

ТАЙЛААР:
1 - Цахисааны кабель
2 - Кабелийн муфты

Бэлгүүлэлтийн зургийг үзвэл ТӨХК-ийн Кабелийн Ажлаал Засварын Төвчин №01/2024-171 тоом модруулыг хамт үзнэ. Бэлгүүлэлтийн зургийг мөхжүүлсэн ажлын үзэсгэлэнгийн зурагтай хамт үзнэ.

МОНГОЛ УЛС
ХАМТОО
Э. Янсаг
Инженер
Б.Ц.Хүндэр
Б.Б.Хүндэр
Т.Шуур: ХТЦИ-05/24
АЗ 45
2024 он

