



УЛААНБААТАР ХОТ СҮХБААТАР ДҮҮРЭГ 3-Р ХОРОО

# 16 БАЙРНЫ УРД АВТО ЗОГСООЛ, ЯВГАН ЗАМ ТАЛБАЙН АЖИЛ

ЗУРГИЙН ШИФР: АС-Т23/10  
АЖЛЫН ЗУРАГ

ЗӨВШӨӨРӨЛЦСӨН				БОЛОВСРЧУЛСАН.			
Захиалагч		Гүйцэтгэгч		Захиалагч		Гүйцэтгэгч	
	Албан тушаал Сүхбаатар дүүргийн засаг даргын тамгын газрын дарга	Нэр Н.Энхболд	Гарын үсэг		Албан тушаал " Аркосис ХХК "–н захирал	Нэр Б.Чадраабал	Гарын үсэг
	Албан тушаал Сүхбаатар дүүрэг 3-р хорооны засаг дарга	Нэр Х.Нямдагва	Гарын үсэг				

ТАЙЛБАР БИЧИГ

Үндэслэл:

СҮХБААТАР ДҮҮРЭГ 3-р хороо авто зогсоол явган зам талбайн ажлын зураг.

- Монгол Улсын Барилга, хот байгуулалтын яамны 2021оны 03 дугаар сарын 29-ны өдрийн 3/1092 дугаартай албан бичиг.
- Сүхбаатар дүүргийн Засаг даргын 2021 оны 06 дүгээр сарын 15-ны өдрийн 6/705 дугаартай албан бичиг.

**ЕРӨНХИЙ ТӨЛӨВ БАЙДАЛ**

Одоогийн байдал:

- Одоогийн байдал нь дуугах гараж байгаа бөгөөд гаражийг дуулган тохижилтын ажил хийхээр төлөвлөв.

**АРХИТЕКТУР ТӨЛӨВЛӨЛТИЙН ШИЙДЭЛ**

Зам талбайн доорхи ажлуудыг хийнэ. Үүнд:

1. Явган зам тавих суурь хөрсийг тэгшилж, янзлах.
2. Явган замын 2 талд хашлага (бродюр) хийх.
3. Явган замыг зураг үзүүлсэний дагуу өнгөт хавтангаар хийх.
4. Хөгжлийн бэрхшээлтэй иргэдэд зориулсан хөтөч хавтанг замын голд стандартын дагуу суурилуулж өгнө.
5. Сэрэмжлүүлэх зориулалттай цэгэн хөтөч хавтанцыг саад тотгороос 50-60 см зайд байрлуулах ба саад тотгот хүрхээс 30см-т дуусгана
6. Орон зай орчны хязгаарлагдмал нөхцөлд явган замын өргөн 1.2м-с багагүй өргөнтэй байх.
7. Явган замын хавтангын заадсыг элсэн чигжээсээр чигжиж өгөх. (UCS0901B:2020 Хотын стандартын 6.1, 6.2-д заасан)
8. Явган замын гадаргуу тэнш хальтрахгүй материалаар хийгдэх
9. Явган замын ногоон зурвасыг тусгаарлах хашлагын өндөр 5см-с хэтрэхгүй төлөвлөгдөх.
10. Тусдаа байршилтай шон, мод дусад босоо саадыг тойруулан 50см-н зайд хавтгай сараалж эсвэл модотгогч хавтанцар төлөвлөж өгөх.
11. Явган замын шаардлагатай хэсгүүдэд UCS0901B:2020 стандартын 7.1-д заасны дагуу налуулга хийж өгнө. (Явган замын гарц огтлолцож буй хэсэг, гадаргуугын түвшиний зөрүүтэй хэсэг г.м)
12. Зогсоолын ажлыг хийхдээ хөрсийг 28мм цухаж 200мм буталсан чулуун үе хийж тэгшилнэ. Тэгшилсэн гадаргуу дээр шингэрүүлсэн битум түрхлэг цацна. Дараа нь 50мм зузаанаар бүдүүн ширхэгтэй асфалт бетон хучилт хийх ба дүрэн тэгшилж хучилтаа хийж нягтруулж дууссаны дараа өнгө нарийн ширхэгтэй асфалт бетон хучилтыг 30мм зузаантайгаар хийнэ. Зогсоолын хучилтын ажил дүрэн дууссаны дараа зогсоолын цагаан зураасыг хийнэ.

Ашигласан материал:

- ЧББ 11-202-00 - Хот суурины хөгжлийн ерөнхий төлөвлөгөө боловсруулах аргачилсан заавар.
- UCS 0901B:2020 - Явган хүний зам, талбайн төлөвлөлт, хучилт, байгуулалхад тавигдах шаардлага.

Барилга үзсралтын бүх ажлуудыг гүйцэтгэхэд шаардагдах материал эдэлхүүн, түүхий эд нь Монгол улсад хүчин төгөлдөр мөрдөгдөж буй MNS стандарт, ISO стандартын шаардлагыг дүрэн хангасан байх ёстой.

**ИЖ БҮРДЭЛ ЗУРГИЙН ЖАГСААЛТ**

Д/Д	Зургийн нэр	Хуудасны тоо
1	Ерөнхий төлөвлөгөө	ЕТ-7
2	Барилга архитектур	БА-7
3	Харагдах байдал	4

**БА ЗУРГИЙН ЖАГСААЛТ**

Д/Д	Зургийн нэр	Хуудасны дугаар
1	ТОО ХЭМЖЭЭ	БА-01
2	ЗАМ ТАЛБАЙН ХУЧИЛТ	БА-02
3	ЗАЙ ХЭМЖЭЭ	БА-03
4	ЯВГАН ЗАМ ТАЛБАЙН ЗАЙ ХЭМЖЭЭ	БА-04
5	АВТО ЗОГСООЛЫН ЗАЙ ХЭМЖЭЭ	БА-05
6	ЯВГАН ЗАМЫН ХЭСЭГЛЭЛ	БА-06
7	АВТО ЗОГСООЛЫН ХЭСЭГЛЭЛ	БА-07

Ye шон АЖЛЫН ЗУРАГ /БА/		
	" Аркосис ХХК "	
АРКОСИС ХХК		
Архитектор	<i>Э.Ариунбаатар</i>	Э.Ариунбаатар
Гүйцэтгэсэн	<i>Э.Ариунбаатар</i>	Э.Ариунбаатар
Шалгасан	<i>Н.Ууганзаяа</i>	Н.Ууганзаяа
УЛААНБААТАР ХОТ /СҮХБААТАР ДҮҮРЭГ/ 3-Р ХОРОО		
16-р байрны урд талд авто зогсоол, явган зам талбайн ажил		
ТАЙЛБАР БИЧИГ		
Масштаб	Зургийн дугаар	Хуудас
	ЕТ-01	01
ЕГ шифр	ТГ шифр	Огноо
АГ 152/10	АГ 152/10	2022...

*Э.Ариунбаатар*  
1-13

1 2 3 4 5 6 7 8

ТОО ХЭМЖЭЭ

АВТО ЗАМЫН ХИЙГДЭХ АЖЛЫН ТОО ХЭМЖЭЭ			
№	Нэр	Хэмжих нэгж	Хэмжээ
1	Авто зогсоол, явган гарцын шонтой тэмдэг тэмдэглэгээ	ш	3
3	Машины дугуйны тээглүүр	ш	21
4	Авто замын цагаан зураас	м <sup>2</sup>	43
5	Авто замын бордюр	м	182
6	Дэр бетон	м <sup>3</sup>	20
7	Нарийн ширхэгтэй асфалт бетон 30мм	м <sup>2</sup>	560.17
8	Бүдүүн ширхэгтэй асфалт бетон 50мм	м <sup>2</sup>	560.17
7	Шингэрүүлсэн битум түрхлэг	м <sup>2</sup>	560.17
8	Буталсан чулуун үе 200мм	м <sup>2</sup>	560.17

ЯВГАН ЗАМЫН ХИЙГДЭХ АЖЛЫН ТОО ХЭМЖЭЭ			
№	Нэр	Хэмжих нэгж	Хэмжээ
1	Явган замын бордюр	м	75
2	Дэр бетон	м <sup>3</sup>	4.5
3	Явган замын өнгөт хавтан 200x200мм	м <sup>2</sup>	254
4	Элсэн дэвсгэр үе 30мм	м <sup>2</sup>	254
5	Нягтруулсан хөрс 100мм	м <sup>2</sup>	254

№	Ажлын нэр	Талбай /м <sup>2</sup> /	Эзэлхүүн /м <sup>3</sup> /
1	Хасагдах шороо	808	149
2	Нэмэгдэх шороо	0	0

БУЧУЛГАХ АЖЛЫН ТОО ХЭМЖЭЭ			
№	Нэр	Хэмжих нэгж	Хэмжээ
1	Авто замын бордюр	м	15
2	Одоо байгаа явган зам бүчлгах	м <sup>3</sup>	29

Тө шон		
АЖЛЫН ЗУРАГ /БА/		
	" Аркосис ХХК "	
АРКОСИС ХХК		
Архитектор	<i>Э. Ариунбаатар</i>	Э. Ариунбаатар
Гүйцэтгэсэн	<i>Э. Ариунбаатар</i>	Э. Ариунбаатар
Шалгасан	<i>Э. Ариунбаатар</i>	Э. Ариунбаатар
УЛААНБААТАР ХОТ /СҮХБААТАР ДҮҮРЭГ 3-Р ХОРОО 16-р байрны урд талд авто зогсоол, явган зам талбайн ажил		
ТОО ХЭМЖЭЭ		
Масштаб	Зургийн дугаар	Хувьдас
	БА-01	02
ЕГ ширр	ТГ ширр	Огноо
АС-1237/10	АС-1237/10	2023 он

*Handwritten signature and date: 1-73*

БАЙРШЛЫН СХЕМ



Ye uan. АЖЛЫН ЗУРАГ /БА/		
		
" Аркосис ХХК "		
АРКОСИС ХХК		
Архитектор	<i>Э. Ариунбаатар</i>	Э. Ариунбаатар
Гүйцэтгэсэн	<i>Э. Ариунбаатар</i>	Э. Ариунбаатар
Шалгасан	<i>Н. Цугдунзаяа</i>	Н. Цугдунзаяа
УЛААНБААТАР ХОТ /СҮХБААТАР ДҮҮРЭГ/		
3-Р ХОРОО		
16-р байрны урд талд авто зогсоол, явган зам талбайн ажил		
БАЙРШЛЫН СХЕМ		
Масштаб	Зургийн дугаар	Хуудас
M1:6000	ET-02	03
EG шифр	TG шифр	Огноо

ОДООГЫН БАЙДАЛ /ФОТО ЗУРАГ/



ОДООГЫН БАЙДАЛЫН СУДАЛГАА

Одоогын байдал нь буугах гараш байгаа бөгөөд гарашийг буулган тохижилтын ажил хийхээр төлөвлөв.

ТӨЛӨВЛӨЖ БУЙ ЗҮЙЛС

- Явган зам
- Авто зогсоол

АЖЛЫН ЗУРАГ /БА/



" Аркосис ХХК "

АРКОСИС ХХК

Архитектор *Э. Ариунбаатар* Э. Ариунбаатар

Гүйцэтгэсэн *Э. Ариунбаатар* Э. Ариунбаатар

Шалгасан *Н. Чаралзан* Н. Чаралзан

УЛААНБААТАР ХОТ /СҮХБААТАР ДҮҮРЭГ/  
3-Р ХОРОО

16-р байрны урд талд авто зогсоол, явган зам талбайн ажил

ОДООГЫН БАЙДАЛ /ФОТО ЗУРАГ/

Масштаб	Зургийн дугаар ЕТ-03	Хуудас 04
ЕГ шифр АГ-1737/10	ТГ шифр АГ-1737/10	Өзгөөр 2024 он

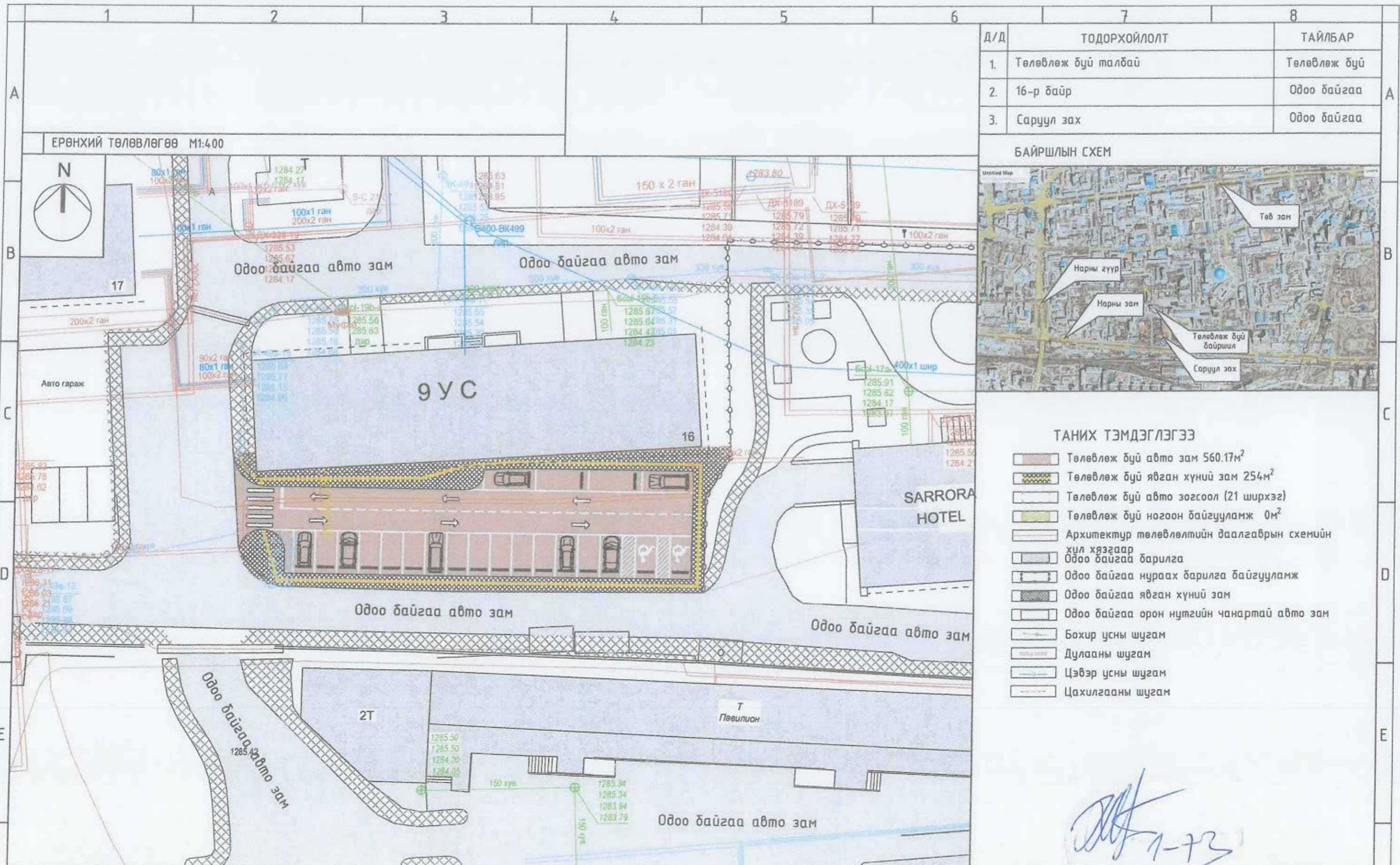

Д/Д	ТОДОРХОЙЛОЛТ	ТАЙЛБАР
1.	Төлөвлөж буй талбай	Төлөвлөж буй
2.	16-р байр	Одоо байгаа
3.	Саруул зах	Одоо байгаа

**БАЙРШЛЫН СХЕМ**

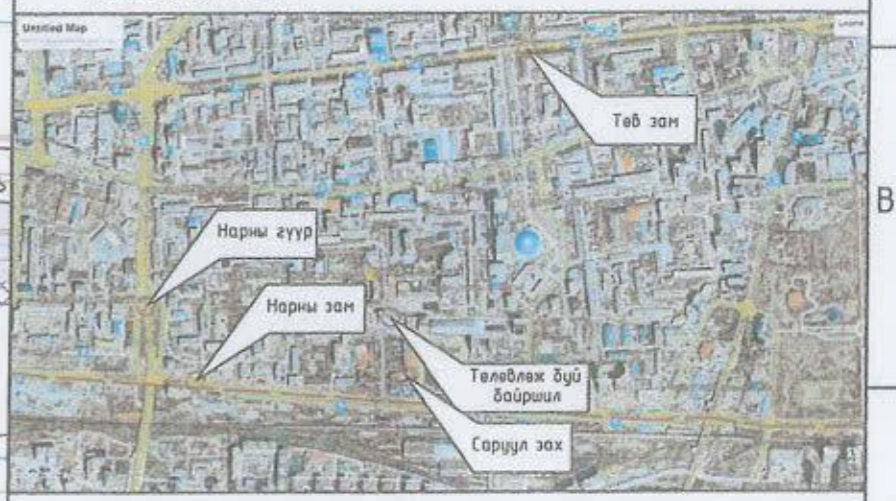

**ТАНИХ ТЭМДЭГЛЭГЭЭ**

- Төлөвлөж буй авто зам 560.17м<sup>2</sup>
- Төлөвлөж буй явган хүний зам 254м<sup>2</sup>
- Төлөвлөж буй авто зогсоол (21 ширхэг)
- Төлөвлөж буй ногоон байгууламж 0м<sup>2</sup>
- Архитектур төлөвлөлтийн даалгаврын схемийн хул хязгаар
- Одоо байгаа барилга
- Одоо байгаа нураах барилга байгууламж
- Одоо байгаа явган хүний зам
- Одоо байгаа орон нутгийн чанартай авто зам
- Бохир усны шугам
- Дулааны шугам
- Цэвэр усны шугам
- Цахилгааны шугам

*Handwritten signature and date: 7-73*

Төлөвлөж буй зам талбайн үзүүлэлт:		ДТХ-ны 2.1, ББХ-ны 0.4 үзүүлэлтийг баримтлав.	
1	Төлөвлөлтийн талбай	814.15м <sup>2</sup>	
2	Явган зам	254м <sup>2</sup>	
3	Авто зам	560.17м <sup>2</sup>	
4	Ил авто зогсоол	21ш	7 Рамп, пандусын тоо
5	ХБИ авто зогсоол	2ш	8 Сэргээгдэх эрчим хүч
			9 Шинэ, шилдэг технологи

Объектын нэр, байршил: **УЛААНБААТАР ХОТ, СҮХБААТАР ДҮҮРЭГ 3-Р ХОРОО 16-р байрны урд талд авто зогсоол, явган зам талбайн ажил**

ЕРӨНХИЙ ТӨЛӨВЛӨГӨӨ

Архитектор	Э.Ариунбаатар	ЕГ шифр	АС-Т23/10	Масштаб	М1:4.00	Огноо	2023 он
Гүйцэтгэгч	Э.Ариунбаатар	ТГ шифр		Зургийн дугаар	Е1-04	Хуудас	05

АРКОСИС ХХК

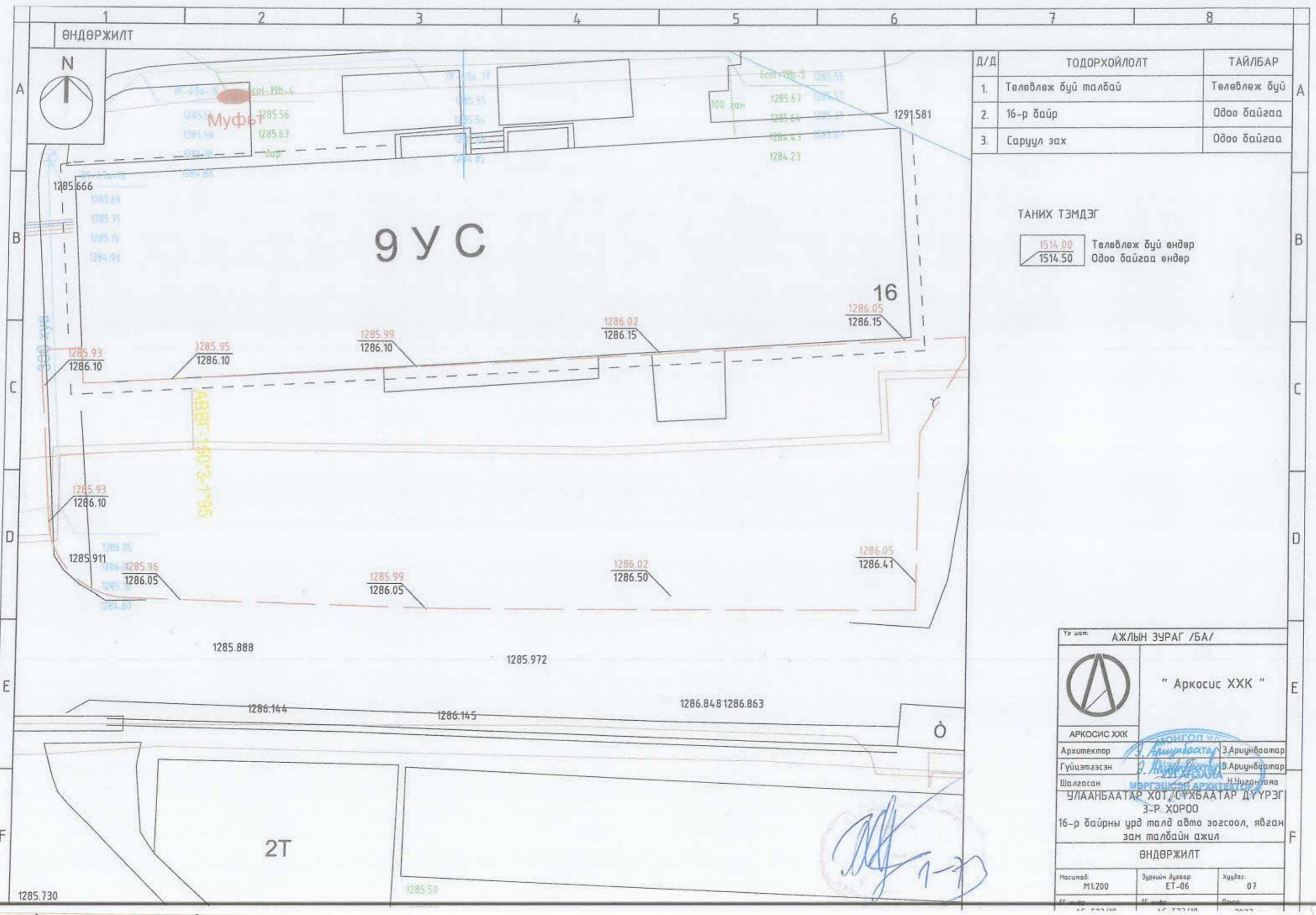

Д/Д	ТОДОРХОЙЛОЛТ	ТАЙЛБАР
1.	Төлөвлөж буй талбай	Төлөвлөж буй
2.	16-р байр	Одоо байгаа
3.	Саруул зах	Одоо байгаа

ТАНИХ ТЭМДЭГ

1514.00	Төлөвлөж буй өндөр
1514.50	Одоо байгаа өндөр

№ шат: АЖЛЫН ЗУРАГ /БА/

 " Аркосис ХХК "

АРКОСИС ХХК

Архитектор *Э. Ариунбаатар* Э. Ариунбаатар

Гүйцэтгэсэн *Э. Ариунбаатар* Э. Ариунбаатар

Шалгасан *Н. Чигангояа* Н. Чигангояа

ЧУЛАНБААТАР ХОТ / СҮХБААТАР ДҮҮРЭГ /  
3-Р ХОРОО

16-р байрны урд талд авто зогсоол, явган зам талбайн ажил

ӨНДӨРЖИЛТ

Масштаб: М1:200      Зургийн дугаар: ЕТ-06      Хуудас: 07

*Handwritten signature and date: 1-7*

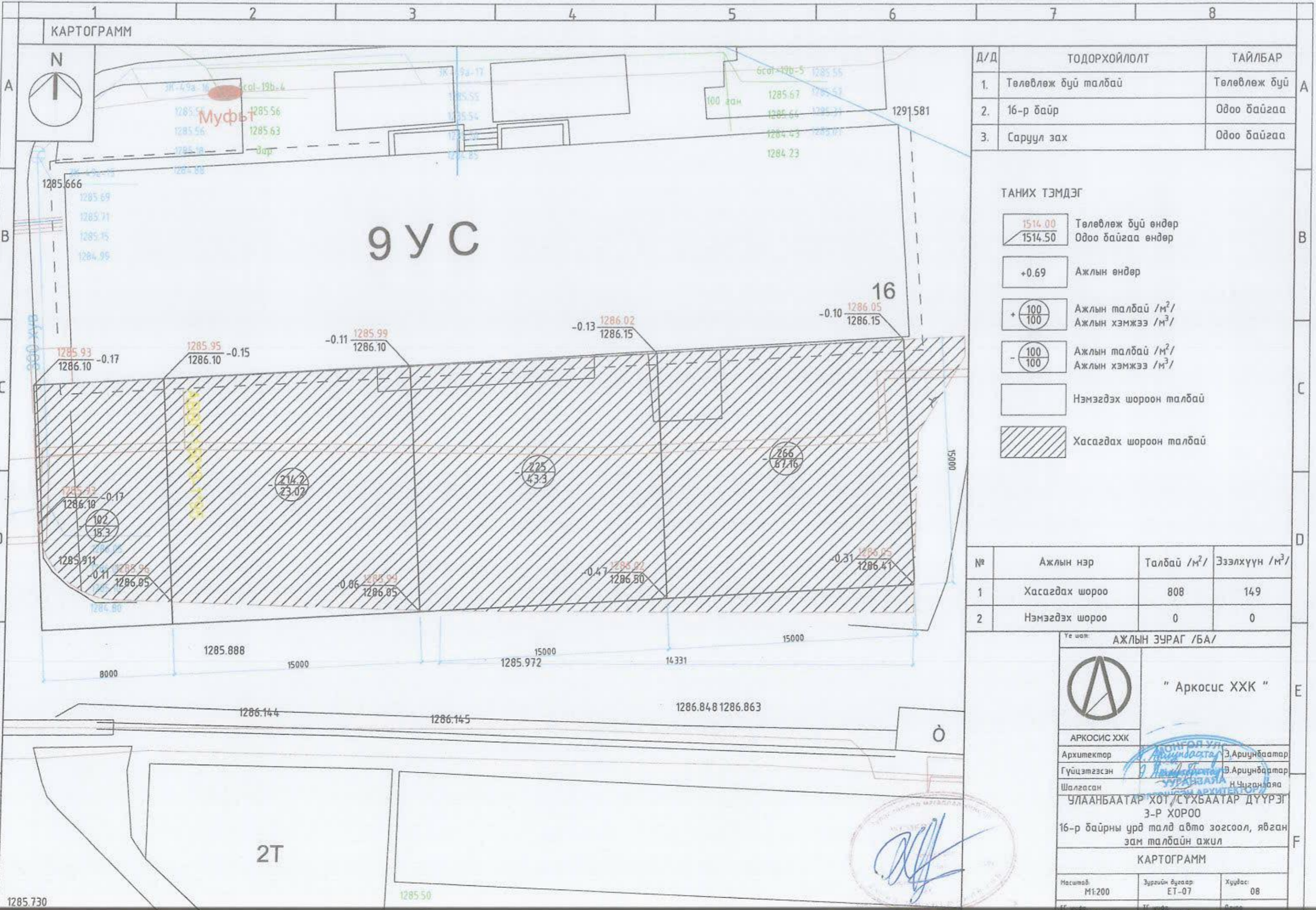

Д/Д	ТОДОРХОЙЛОЛТ	ТАЙЛБАР
1.	Төлөвлөж буй талбай	Төлөвлөж буй
2.	16-р байр	Одоо байгаа
3.	Саруул зах	Одоо байгаа

**ТАНИХ ТЭМДЭГ**

- 1514.00 Төлөвлөж буй өндөр
- 1514.50 Одоо байгаа өндөр
- +0.69 Ажлын өндөр
- +  $\frac{100}{100}$  Ажлын талбай /м<sup>2</sup>/  
Ажлын хэмжээ /м<sup>3</sup>/
- $\frac{100}{100}$  Ажлын талбай /м<sup>2</sup>/  
Ажлын хэмжээ /м<sup>3</sup>/
- Нэмэгдэх шороон талбай
- Хасагдах шороон талбай

№	Ажлын нэр	Талбай /м <sup>2</sup> /	Эзэлхүүн /м <sup>3</sup> /
1	Хасагдах шороо	808	149
2	Нэмэгдэх шороо	0	0

**АЖЛЫН ЗУРАГ /БА/**

" Аркосис ХХК "

АРКОСИС ХХК

Архитектор *Э.Ариунбаатар* Э.Ариунбаатар

Гүйцэтгэсэн *Э.Ариунбаатар* Э.Ариунбаатар

Шалгасан *Н.Чиганзаяа* Н.Чиганзаяа

УЛААНБААТАР ХОТ /СҮХБААТАР ДҮҮРЭГ  
3-Р ХОРОО  
16-р байрны урд талд авто зогсоол, явган зам талбайн ажил

КАРТОГРАММ



Масштаб: М1:200	Зургийн дугаар: ЕТ-07	Хуудас: 08
-----------------	-----------------------	------------



ЗАМ ТАЛБАЙН ХУЧИЛТ



МАТЕРИАЛЫН ТЭМДЭГЛЭГЭЭ

-  Төлөвлөж буй өнгөт хавтан зам 254м<sup>2</sup>
-  Төлөвлөж буй асфалт зам талбай 560.17м<sup>2</sup>

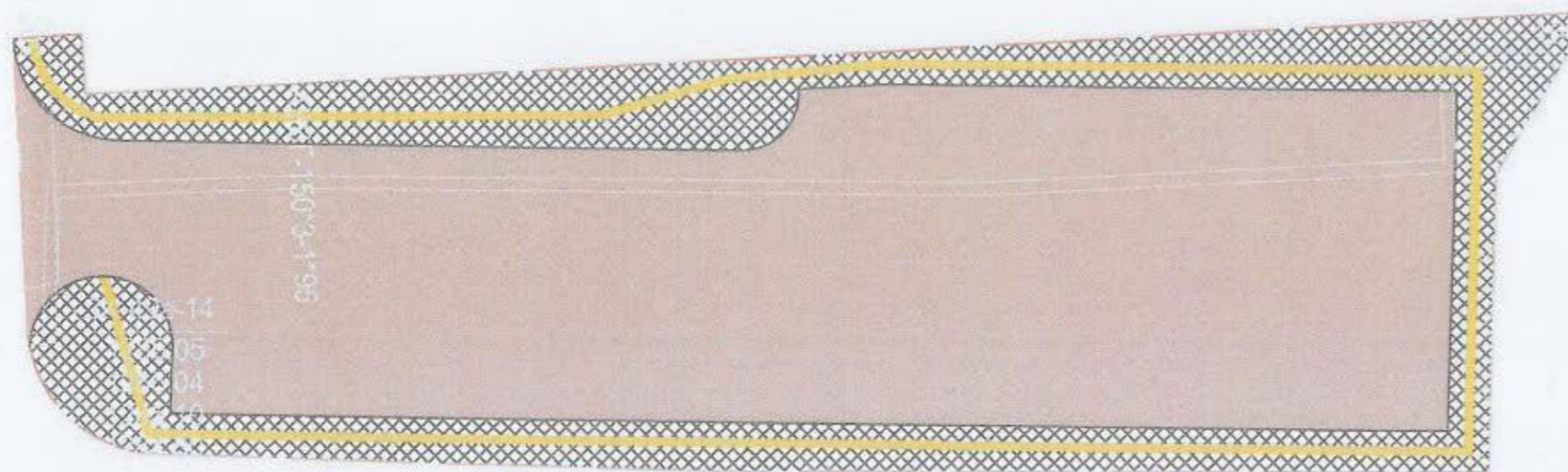

Ye шам: АЖЛЫН ЗУРАГ /БА/



" Аркосис ХХК "

АРКОСИС ХХК

Архитектор *Э.Ариунбаатар* Э.Ариунбаатар  
 Гүйцэтгэсэн *Э.Ариунбаатар* Э.Ариунбаатар  
 Шалгасан *Н.Ууганзаяа* Н.Ууганзаяа

УЛААНБААТАР ХОТ /СҮХБААТАР ДҮҮРЭГ/  
 3-Р ХОРОО  
 16-р байрны урд талд авто зогсоол, явган зам талбайн ажил

ЗАМ ТАЛБАЙН ХУЧИЛТ

Масштаб: М1:250	Зургийн дугаар: БА-02	Хуудас: 09
ЕГ шифр: АГ-1224/10	ТГ шифр: АГ-1224/10	Огноо: 2024 он

ЗАЙ ХЭМЖЭЭ



9 Y C

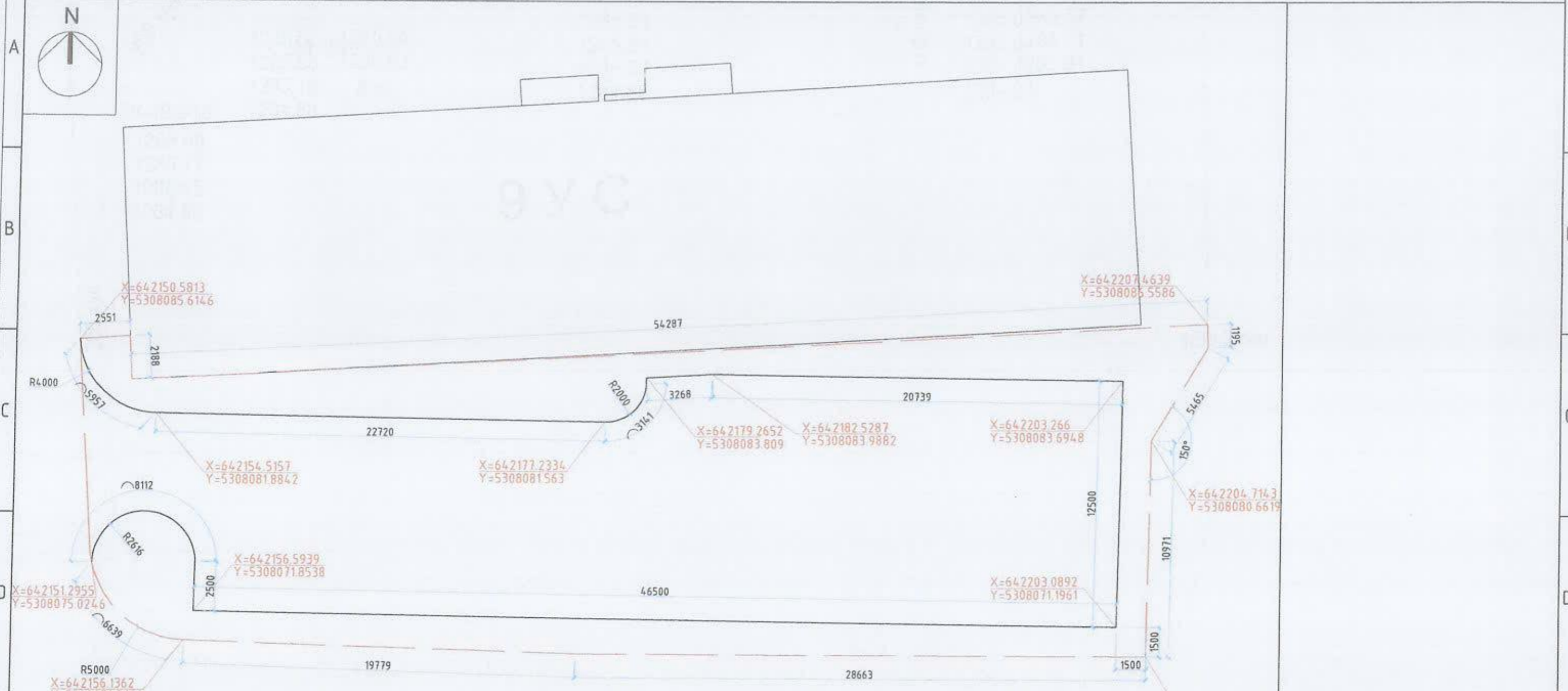

АЖЛЫН ЗУРАГ /БА/



" Аркосис ХХК "

АРКОСИС ХХК

Архитектор *Э.Ариунбаатар* Э.Ариунбаатар  
 Гүйцэтгэсэн *Э.Ариунбаатар* Э.Ариунбаатар  
 Шалгасан *Н.Луганзаяа* Н.Луганзаяа

УЛААНБААТАР ХОТ /СҮХБААТАР ДҮҮРЭГ/  
 3-Р ХОРОО  
 16-р байрны урд талд авто зогсоол, явган зам талбайн ажил

ЗАЙ ХЭМЖЭЭ

Масштаб М1:200	Зургийн дугаар БА-03	Хуудас 10
ЭГ шифр АГ-124/10	ТГ шифр АГ-124/10	Өзгөр 2022 он



ЯВГАН ЗАМЫН ЗАЙ ХЭМЖЭЭ



ТАЙЛБАР:

1. Явган зам тавих суурь хөрсийг тэгшилж, янзлах.
2. Явган замын 2 талд хашлага (бродюр) хийх.
3. Явган замыг зураг үзүүлсэний дагуу өнгөт хавтангаар хийх.
4. Хөгжлийн дэрхээлтэй иргэдэд зориулсан хөтөч хавтанг замын голд стандартын дагуу суурилуулж өгнө.
5. Сэрэмжлүүлэх зориулалттай цэгэн хөтөч хавтанцыг саад тотгороос 50-60 см зайд байрлуулах ба саад тотгот хүрхээс 30см-т дуусгана
6. Орон зай орчны хязгаарлагдмал нөхцөлд явган замын өргөн 1.2м-с багагүй өргөнтэй байх.
7. Явган замын хавтангын заадсыг элсэн чигжээсээр чигжиж өгөх. (UCS0901B:2020 Хотын стандартын 6.1, 6.2-д заасан)
8. Явган замын гадаргуу тэнш хальтрахгүй материалаар хийгдэх
9. Явган замын ногоон зурвасыг тусгаарлах хашлагын өндөр 5см-с хэтрэхгүй төлөвлөгдөх.
10. Тусдаа байршилтай шон, мод бусад босоо саадыг тойруулан 50см-н зайд хавтгай сараалж эсвэл модотгогч хавтанцар төлөвлөж өгөх.

МАТЕРИАЛЫН ТҮҮВЭР

№	Нэр	Хэмжээ /м³/
1	Явган замын өнгөт хавтан	254м²
2	Явган замын бродюр	75м

АЖЛЫН ЗУРАГ /БА/

**" Аркосис ХХК "**  
 АРКОСИС ХХК  
 Архитектор *Э. Ариунбаатар* Э. Ариунбаатар  
 Гүйцэтгэсэн *Э. Ариунбаатар* Э. Ариунбаатар  
 Шалгасан *Н. Ууганбаяа* Н. Ууганбаяа  
 УЛААНБААТАР ХОТ /СҮХБААТАР ДҮҮРЭГ 3-Р ХОРОО

16-р байрны урд талд авто зогсоол, явган зам талбайн ажил

ЯВГАН ЗАМЫН ЗАЙ ХЭМЖЭЭ

Масштаб M1:200	Зургийн дугаар БА-04	Хуудас 11
ЕГ шифр АС-T23/10	ТГ шифр АС-T23/10	Огноо 2023 он

  
 7-15

АВТО ЗОГСООЛЫН ЗАЙ ХЭМЖЭЭ

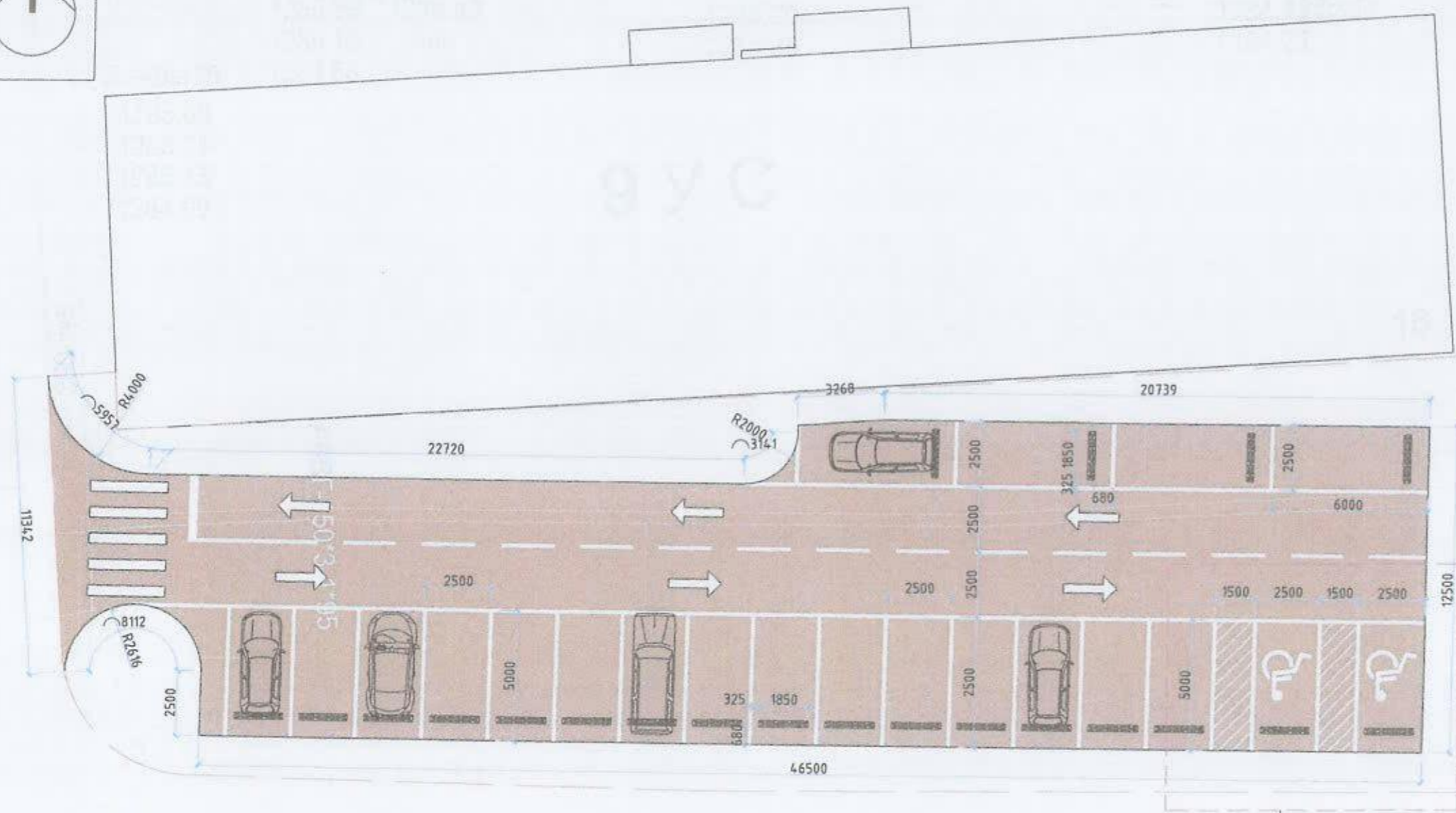

ТАЙЛБАР:

Зогсоолын ажлыг хийхдээ хөрсийг 28мм ухаж 200мм буталсан чулуун үе хийж тэгшилнэ. Тэгшилсэн гадаргуу дээр шингэрүүлсэн битум түрхлэг цацна. Дараа нь 50мм зузаанаар бүдүүн ширхэгтэй асфалт бетон хучилт хийх ба бүрэн тэгшилж хучилтаа хийж нягтруулж дууссаны дараа өнгө нарийн ширхэгтэй асфалт бетон хучилтыг 30мм зузаантайгаар хийнэ. Зогсоолын хучилтын ажил бүрэн дууссаны дараа зогсоолын цагаан зураасыг хийнэ.

МАТЕРИАЛЫН ТҮҮВЭР

№	Нэр	Хэмжээ
1	Асфалт	560.17м <sup>2</sup>
2	Цагаан зураас	43м <sup>2</sup>
3	Авто замын бордюр	182м

АЖЛЫН ЗУРАГ /БА/

**" Аркосис ХХК "**

АРКОСИС ХХК  
 Архитектор *А. Аринбаатар* /З.Ариунбаатар/  
 Гүйцэтгэсэн *А. Аринбаатар* /З.Ариунбаатар/  
 Шалгасан *М.Энхтүвшин* /М.Энхтүвшин/  
 УЛААНБААТАР ХОТ /БҮХБААТАР ДҮҮРЭГ/  
 3-Р ХОРОО  
 16-р байрны урд талд авто зогсоол, явган зам талбайн ажил

АВТО ЗОГСООЛЫН ЗАЙ ХЭМЖЭЭ

Масштаб M1:200	Зургийн дугаар БА-05	Хуудас 12
ЕГ шифр АС-Т23/10	ТГ шифр АС-Т23/10	Огноо 2023 он

*Handwritten signature and number 1-72*

ЗАМЫН НАЛУУГЫН ЖИШЭЭ ЗУРАГ ХЭСЭГЛЭЛ 1 /X1/

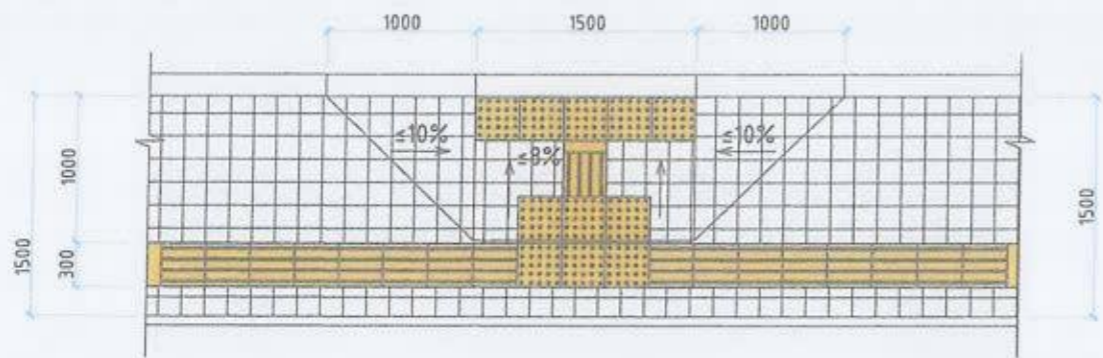

ЯВГАН ЗАМЫН ОГТЛОЛ

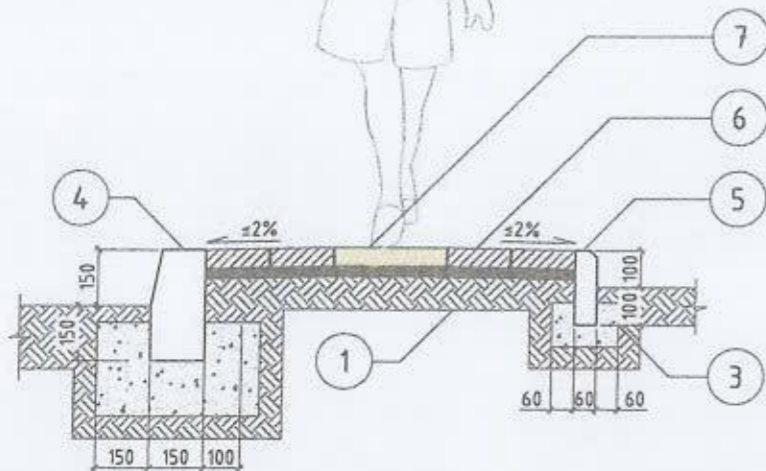

Д/Д	НЭР	ТАЙЛБАР
1.	Ул хөрс	$\ge 100\text{мм}$
2.	Нягтруулсан хөрс	100мм
3.	Бетон дэр	БМ200
4.	Авто замын хашлага	750x300x180мм
5.	Явган замын хашлага	500x200x80мм
6.	Явган замын өнгөт хавтан	200x200мм
7.	Хөтөч хавтан	300x300мм

ЯВГАН ЗАМЫН ХУЧИЛТЫН ХЭСЭГЛЭЛ

Өнгөт хавтан  
Элсэн дэвсгэр үе 30мм  
Нягтруулсан хөрс 100мм  
Ул хөрс

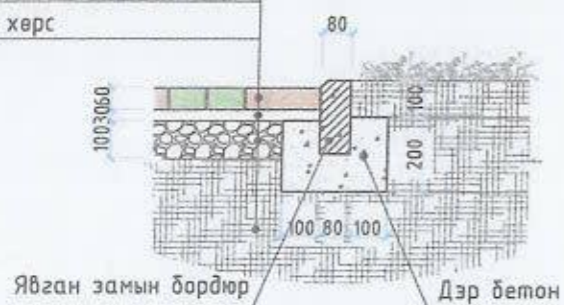

ЗАМЫН ЭРГЭЛТИЙН ЖИШЭЭ ЗУРАГ

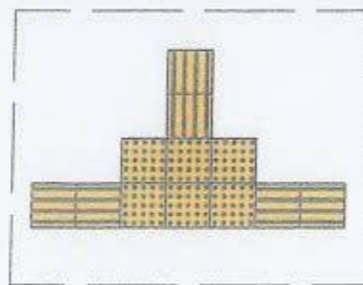

ЗАМЫН ЭРГЭЛТИЙН ЖИШЭЭ ЗУРАГ

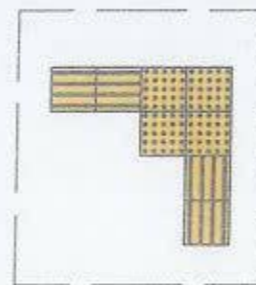

ЗАМЫН ЭХЛЭЛ ТӨГСГӨЛ ХЭСЭГТ НАЛУУЛГА ХИЙХ ЖИШЭЭ ЗУРАГ

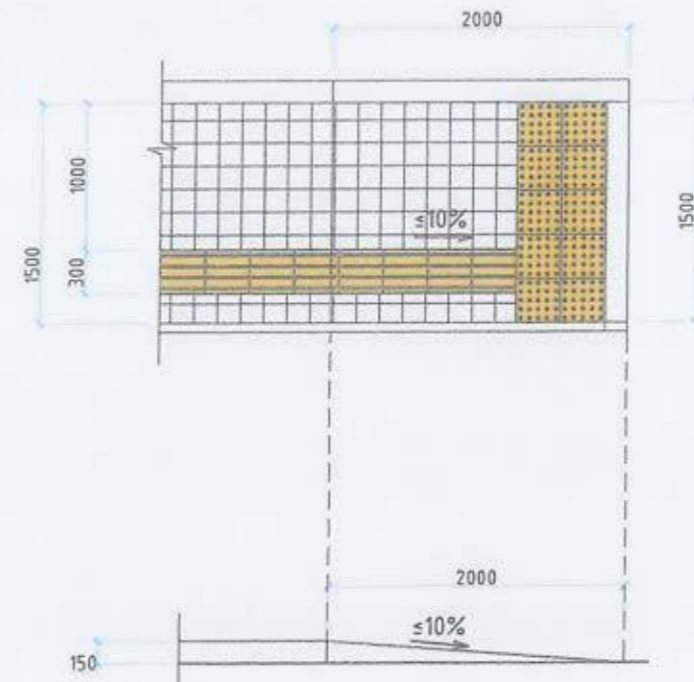

ЯВГАН ЗАМЫН ӨНГӨТ ХАВТАНГЫН ӨРӨЛТИЙН ЖИШЭЭ ЗУРАГ

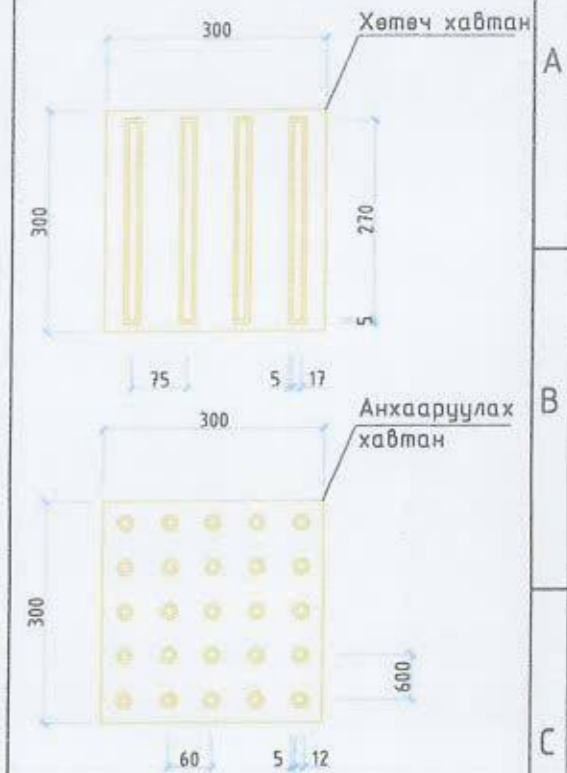
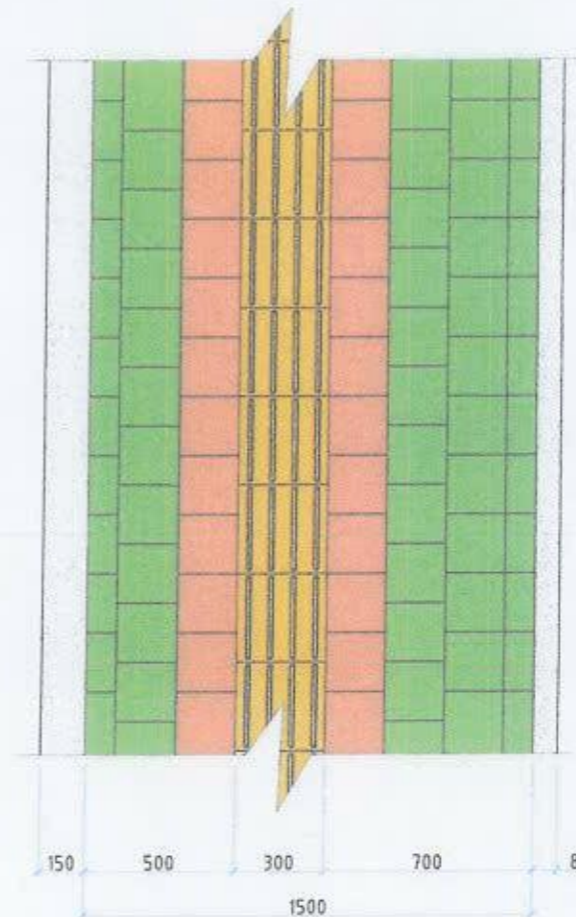

ТАЙЛБАР:

- UCS 0901B:2020 хотын стандартын дагуу явган замын зургийг хийж гүйцэтгэв.
- Явган замын анхааруулах хавтанг замд байгаа саадыг мэдээлж чиглүүлэх хавтан руу шилжих, эргэлтийн өнцөг 135°-с бага үед үүлэвэр, мурүү хэсэгт суурилуулан чиглэл өөрчлөгдөж буйг анхааруулахад ашиглана.
- Явган замын хавтангийн хэмжээг зурагт үзүүлсэнээр тооцов.

АЖЛЫН ЗУРАГ /БА/



" Аркусис ХХК "

АРКУСИС ХХК

Архитектор: *А. Ариунбаатар* /Э. Ариунбаатар  
Гүйцэтгэсэн: *В. Амгидваан* /Э. Ариунбаатар  
Шалгасан: *М. Ууганзаяа* /М. Ууганзаяа  
УЛААНБААТАР ХОТ /СҮХБААТАР ДҮҮРЭГ  
3-Р ХОРОО

16-р байрны урд талд авто зогсоол, явган зам талбайн ажил

ЯВГАН ЗАМЫН ХЭСЭГЛЭЛ

Масштаб М1:50	Зургийн дугаар БА-06	Хуудас 13
ЕГ шифр АС-Т23/10	ТГ шифр АС-Т23/10	Огноо 2023 он

ЗОГСООЛЫН ОГТЛОЛ, ХУЧИЛТЫН ХЭСЭГЛЭЛ

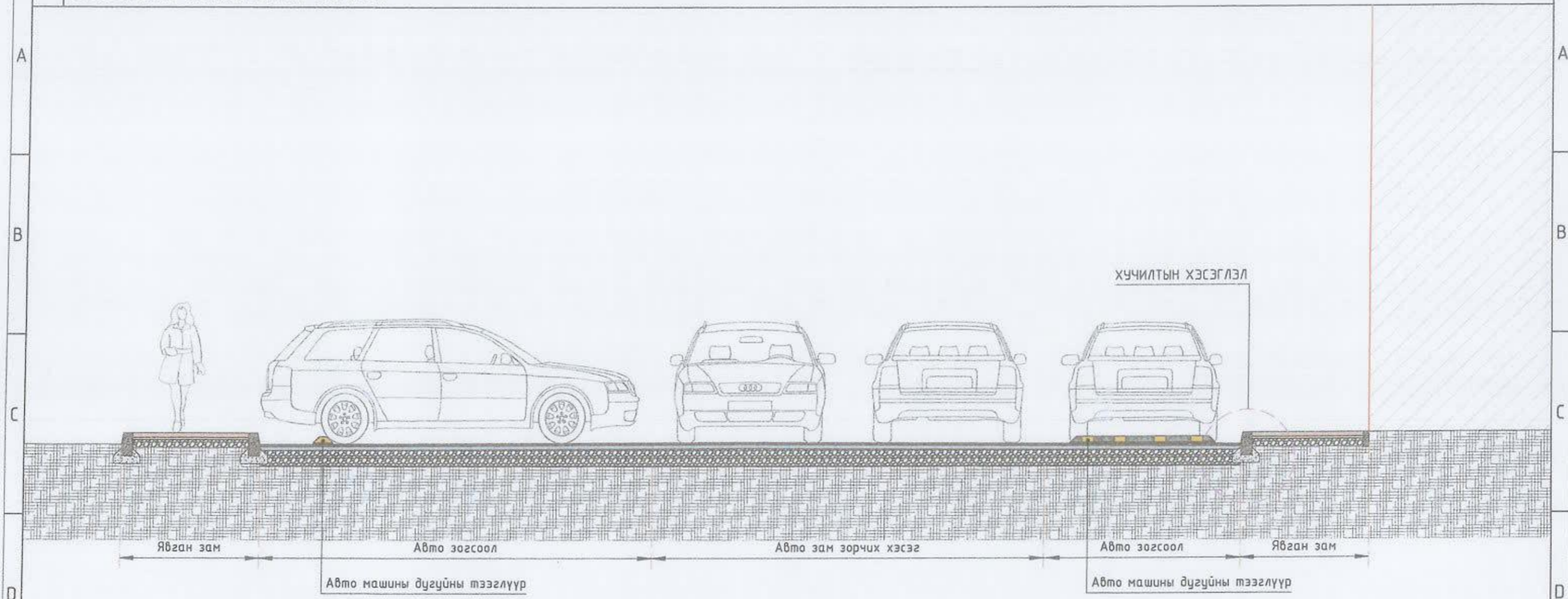

АВТО ЗОГСООЛЫН ХУЧИЛТЫН ХЭСЭГЛЭЛ

ЗАМЫН БОРДЮРЫН ЖИШЭЭ ЗУРАГ

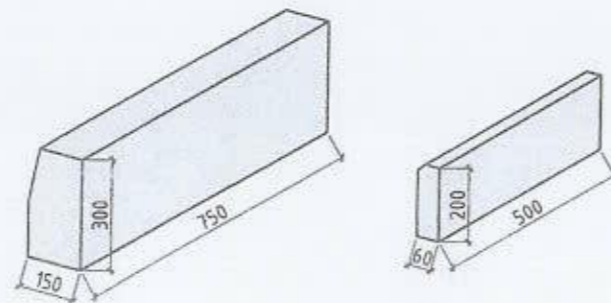
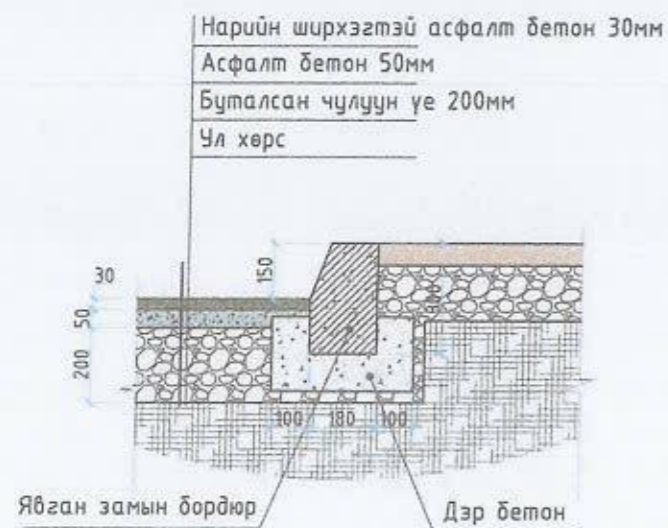

ТАЙЛБАР:

Зогсоолын ажлыг хийхдээ хөрсийг 28мм ухаж 200мм буталсан чулуун үе хийж тэгшилнэ. Тэгшилсэн гадаргуу дээр шингэрүүлсэн битум түрхлэг цацна. Дараа нь 50мм зузаанаар бүдүүн ширхэгтэй асфалт бетон хучилт хийх ба бүрэн тэгшилж хучилтаа хийж нягтруулж дууссаны дараа өнгө нарийн ширхэгтэй асфалт бетон хучилтыг 30мм зузаантайгаар хийнэ. Зогсоолын хучилтын ажил бүрэн дууссаны дараа зогсоолын цагаан зураасыг хийнэ.

АЖЛЫН ЗУРАГ /БА/

		
" Аркосис ХХК "		
АРКОСИС ХХК		
Архитектор	Э.Ариунбаатар	
Гүйцэтгэсэн	Э.Ариунбаатар	
Шалгасан	ХУАНЗАРЬ Ууганзаяа	
УЛААНБААТАР ХОТ /СҮХБААТАР ДҮҮРЭГ 3-Р ХОРОО		
16-р байрны урд талд авто зогсоол, явган зам талбайн ажил		
ЗОГСООЛЫН ОГТЛОЛ, ХУЧИЛТЫН ХЭСЭГЛЭЛ		
Масштаб	Зургийн дугаар	Хуудас
M1:50	БА-07	14
ЕГ шифр	ТГ шифр	Огноо
АС-Т23/10	АС-Т23/10	2023 он

ХАРАГДАХ БАЙДАЛ

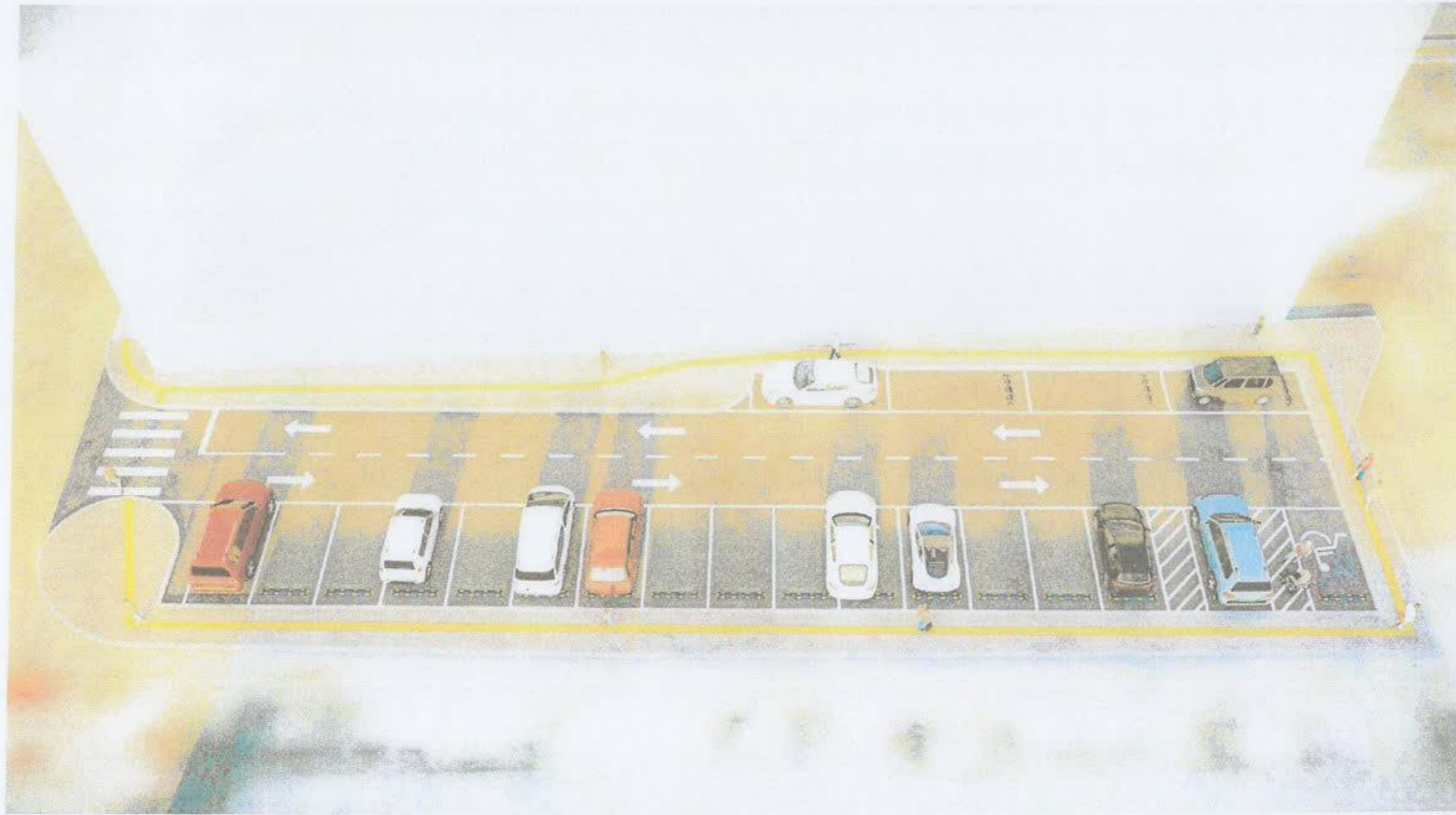

Үе шат АЖЛЫН ЗУРАГ /БА/



" Аркосис ХХК "

АРКОСИС ХХК

Архитектор *Э. Ариунбаатар* Э. Ариунбаатар

Гүйцэтгэсэн *Э. Ариунбаатар* Э. Ариунбаатар

Шалгасан *Н. Чуганзаяа* Н. Чуганзаяа

УЛААНБААТАР ХОТ /СҮХБААТАР ДТҮРЭГ  
3-Р ХОРОО

16-р байрны урд талд авто зогсоол, явган зам талбайн ажил

ХАРАГДАХ БАЙДАЛ

Масштаб	Зургийн дугаар	Хуудас 15
ЕГ шифр АС-Т23/10	ТГ шифр АС-Т23/10	Огноо 2023 он

ХАРАГДАХ БАЙДАЛ



Үе шал АЖЛЫН ЗУРАГ /БА/



" Аркосис ХХК "

АРКОСИС ХХК

Архитектор *Э. Аринбаатар* Э. Аринбаатар

Гүйцэтгэсэн *Э. Аринбаатар* Э. Аринбаатар

Шалгасан *У.Ууганзаяа* У.Ууганзаяа

УЛААНБААТАР ХОТ /СҮХБААТАР ДҮҮРЭГ  
3-Р ХОРОО

16-р байрны урд талд авто зогсоол, явган зам талбайн ажил

ХАРАГДАХ БАЙДАЛ

Масштаб	Зургийн дугаар	Хуудас
		16

ЕГ шифр	ТГ шифр	Огноо
АС-Т23/10	АС-Т23/10	2023 он



ХАРАГДАХ БАЙДАЛ



Үе шал АЖЛЫН ЗУРАГ /БА/



" Аркосис ХХК "

АРКОСИС ХХК

Архитектор *Д. Аюуш* З. Арцунбаатар

Гүйцэтгэсэн *Д. Аюуш* З. Арцунбаатар

Шалгасан *Д. Аюуш* Н. Чуганзаяа

ЧЛААНБААТАР ХОТ / СҮХБААТАР ДҮҮРЭГ  
3-Р ХОРОО

16-р байрны урд талд авто зогсоол, явган зам талбайн ажил

ХАРАГДАХ БАЙДАЛ

Масштаб Зургийн дугаар Хуудас 17

ЕГ шифр АС-Т23/10 ТГ шифр АС-Т23/10 Огноо 2023 он

ХАРАГДАХ БАЙДАЛ



Ye шал АЖЛЫН ЗУРАГ /БА/



" Аркосис ХХК "

АРКОСИС ХХК

Архитектор *Ариунбаатар* Ариунбаатар

Гүйцэтгэсэн *Ариунбаатар* Ариунбаатар

Шалгасан *Улаанбаатар хот /сүхбаатар дүүрэг* Улаанбаатар

УЛААНБААТАР ХОТ /СҮХБААТАР ДҮҮРЭГ  
3-Р ХОРОО

16-р байрны урд талд авто зогсоол, явган зам талбайн ажил

ХАРАГДАХ БАЙДАЛ

Масштаб Зургийн дугаар Хуудас 18

ЕГ шифр АС-Т23/10 ТГ шифр АС-Т23/10 Огноо 2023 он

А3