

ЗАМ ТАЛБАЙН ХУЧИЛТ

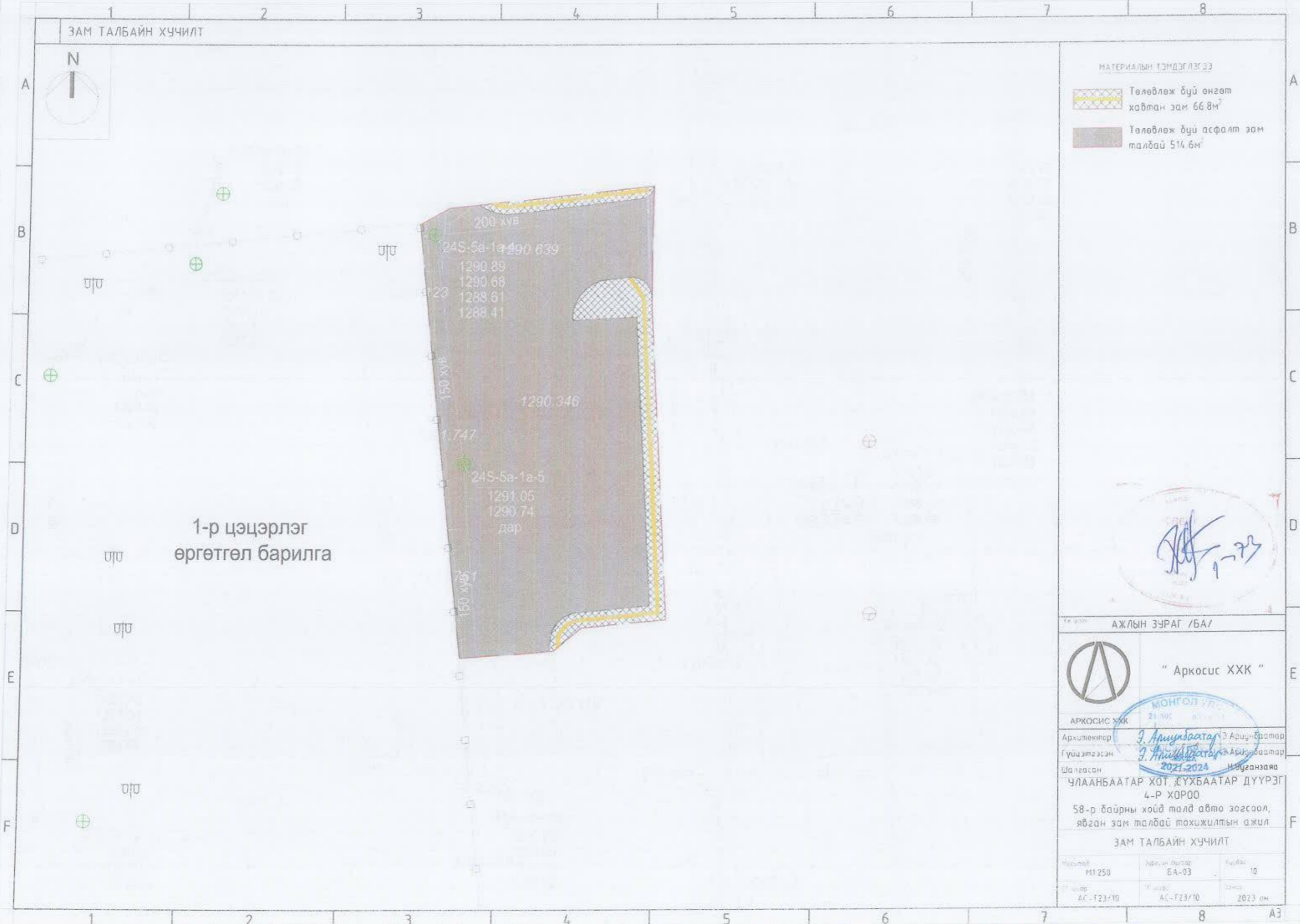

МАТЕРИАЛЫН ТЭМДЭГЛЭГЭЭ

- Төлөвлөж буй онгоц хавтан зам 66.8м²
- Төлөвлөж буй асфалт зам талбай 514.6м²



1-р цэцэрлэг өргөтгөл барилга

[Handwritten signature]
1-73

АЖЛЫН ЗУРАГ /БА/



" Аркосис ХХК "

АРКОСИС ХХК



Архитектор *[Signature]* /З. Ариунбаатар/ З. Ариунбаатар
Гүйцэтгэсэн *[Signature]* /З. Ариунбаатар/ З. Ариунбаатар
Шалгасан *[Signature]* /И. Буганзаяа/ И. Буганзаяа

УЛААНБААТАР ХОТ, СҮХБААТАР ДҮҮРЭГ
4-Р ХОРОО

58-р байрны хойд талд авто зогсоол, явган зам талбай тохижилтын ажил

ЗАМ ТАЛБАЙН ХУЧИЛТ

Масштаб 1:1250	Дүрэм, бүтээг БА-03	Картын 10
Тусламж АС-Г23/10	Тусламж АС-Г23/10	Огноо 2023 он

ЗАЙ ХЭМЖЭЭ



1-р цэцэрлэг
өргөтгөл барилга

Handwritten signature and number 1-73

АЖЛЫН ЗУРАГ /БА/



" Аркосис ХХК "

АРКОСИС ХХК
 21-502
 Архитектор *З. Амунбаатар* З. Амунбаатар
 Гүйцэтгэсэн *З. Амунбаатар* З. Амунбаатар
 Шалгасан *Н.Муганзаяа* Н.Муганзаяа
 2021-2024

УЛААНБААТАР ХОТ, СҮХБААТАР ДҮҮРЭГ
4-Р ХОРОО
50-р дугуурны хувийн тусгай зориулалтын зогсоол
явган зам талбай тохиожилтын ажил

ЗАЙ ХЭМЖЭЭ

Масштаб M1:200	Зургийн дугаар БА-04	Цуврал 11
ЭГ зураг АС-123/10	ТГ зураг АС-123/10	Өдөр 2023 он

ЯВГАН ЗАМЫН ЗАЙ ХЭМЖЭЭ



1-р цэцэрлэг
өргөтгөл барилга

ТАЙЛБАР:

- 1 Явган зам тавих суурь хөрсийг тэгшилж, янзлах.
- 2 Явган замын 2 талд хашлага (бордюр) хийх.
- 3 Явган замыг зураг үзүүлсэний дагуу өнгөт хавтангаар хийх.
- 4 Хөгжлийн дэрхшээлтэй иргэдэд зориулсан хөтөч хавтанг замын голд стандартын дагуу суурилуулж өгнө.
- 5 Сэрэмжлүүлэх зориулалттай цэгэн хөтөч хавтаныг саад толгороос 50-60 см зайд байрлуулах ба саад толгот хүрхээс 30см-т дуусгана.
- 6 Орон зай орчны хязгаарлагдмал нөхцөлд явган замын өргөн 1.2м-с багагүй өргөнтэй байх.
- 7 Явган замын хавтангын заадсыг элсэн чигжээсээр чигжиж өгөх (УС0901В.2020 Хотын стандартын 6.1.6.2-д заасан).
- 8 Явган замын гадаргуу тэнш хальтрахгүй материалаар хийгдэх.
- 9 Явган замын ногоон зурвасыг тусгаарлах хашлагын өндөр 5см-с хэтрэхгүй төлөвлөгдөх.
- 10 Тусдаа байршилтай шон, мод бусад босоо саадыг тойруулан 50см-н зайд хавтгай сараалж эсвэл модотгогч хавтанцар төлөвлөж өгөх.

МАТЕРИАЛЫН ТҮҮВЭР

№	Нэр	Хэмжээ
1	Явган замын өнгөт хавтан	66.8м ²
2	Явган замын бордюр	14м

АЖЛЫН ЗУРАГ /БА/

" Аркосис ХХК "
 МОНГОЛ УЛС
 21-502 АТХ/113
 НР/ХТ-21-2024
 АРКОСИС ХХК
 Архитектор *Г. Ариунбаатар* /Г. Ариунбаатар/
 Гүйцэтгэсэн *Г. Ариунбаатар* /Г. Ариунбаатар/
 Шалгасан *Н. Цоганзаяа* /Н. Цоганзаяа/
 УЛААНБААТАР ХОТ, СҮХБААТАР ДҮҮРЭГ
 4-Р ХОРОО

58-р байрны хойд талд авто зогсоол, явган зам талдай тохижилтын ажил

ЯВГАН ЗАМЫН ЗАЙ ХЭМЖЭЭ

Масштаб	Зурвалж бүлэг	Хуудас
М1:200	БА-05	12
Тайлбар	Тайлбар	Тайлбар
АС-Т23/10	АС-Т23/10	2023 он



АВТО ЗОГСООЛЫН ЗАЙ ХЭМЖЭЭ



1-р цэцэрлэг
өргөтгөл барилга

ТАЙЛБАР:
Зогсоолын ажлыг хийхдээ хөрсийг 28мм ухаж 200мм буталсан чулуун үе хийж тэгшилнэ. Тэгшилсэн гадаргуу дээр шингэрүүлсэн битум түрхлэг цацна. Дараа нь 50мм зузаанаар бүдүүн ширхэгтэй асфалт бетон хучилт хийх ба бүрэн тэгшилж хучилтаа хийж нягтруулж дууссаны дараа өнгө нарийн ширхэгтэй асфалт бетон хучилтыг 30мм зузаантайгаар хийнэ. Зогсоолын хучилтын ажил бүрэн дууссаны дараа зогсоолын цагаан зураасыг хийнэ.

Handwritten signature and date: 1-23

МАТЕРИАЛЫН ТҮҮВЭР

№	Нэр	Хэмжээ
1	Асфалт	514.6м ²
2	Цагаан зураас	57м ²
3	Авто замын бордюр	131м

АЖЛЫН ЗУРАГ /БА/



" Аркосис ХХК "

АРКОСИС ХХК

МОНГОЛ УЛС
21-502 АТХ4713

Архитектор *З. Ариунбаатар* З. Ариунбаатар

Гүйцэтгэсэн *З. Ариунбаатар* З. Ариунбаатар

Шалгасан *Н.Уянгабаяр* Н.Уянгабаяр

УЛААНБААТАР ХОТ, СҮХБААТАР ДҮҮРЭГ
4-Р ХОРОО

58-р байрны хойд талд авто зогсоол,
явган зам талбай тохижилтын ажил

АВТО ЗОГСООЛЫН ЗАЙ ХЭМЖЭЭ

Масштаб M1:200	Эргүүлэн борлуу БА-06	Хуучилт 13
ЭТ үндэс АС-Т23/10	ЭТ үндэс АС-Г23/10	Огноо 2023 он

АВТО ЗОГСООЛЫН ХЭСЭГЧИЛСЭН ЗАЙ ХЭМЖЭЭ

АВТО ЗОГСООЛЫН ЗАЙ ХЭМЖЭЭ

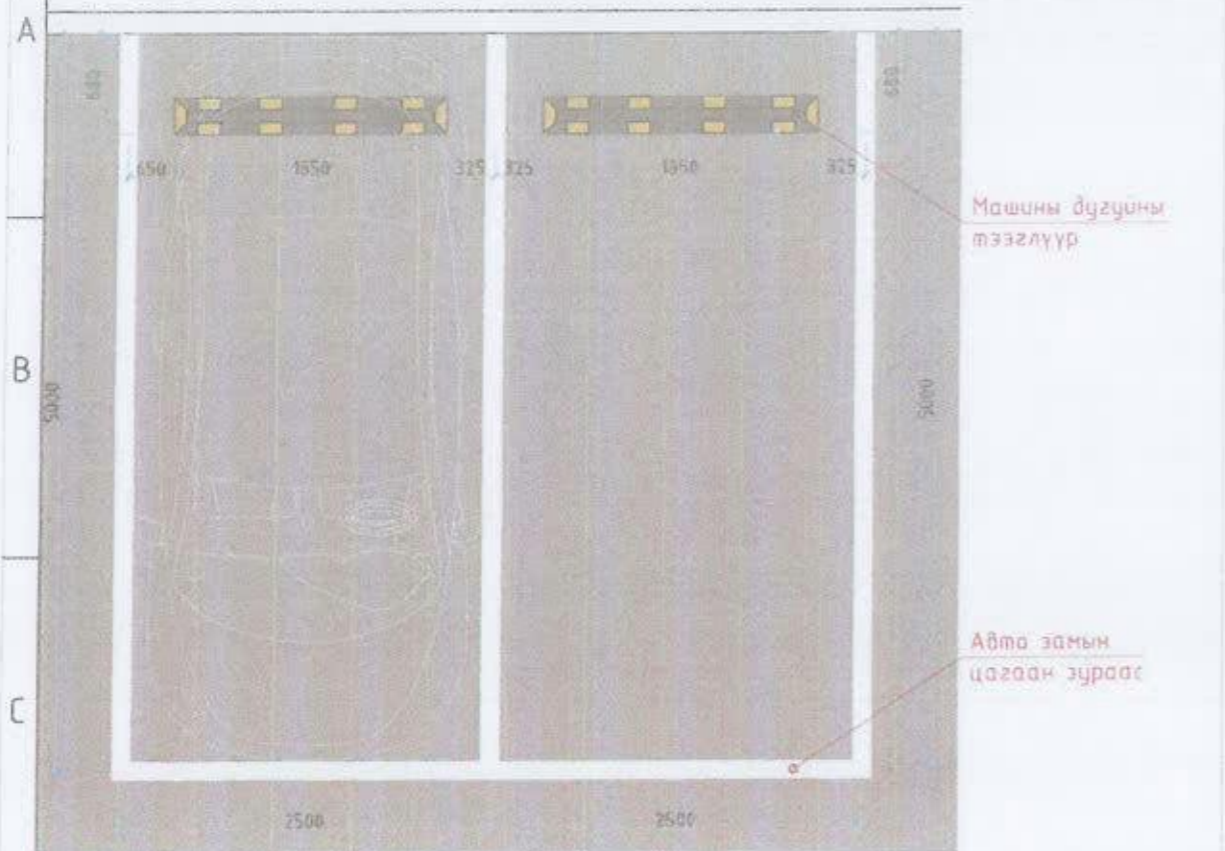

/ ХБИ / АВТО ЗОГСООЛЫН ЗАЙ ХЭМЖЭЭ

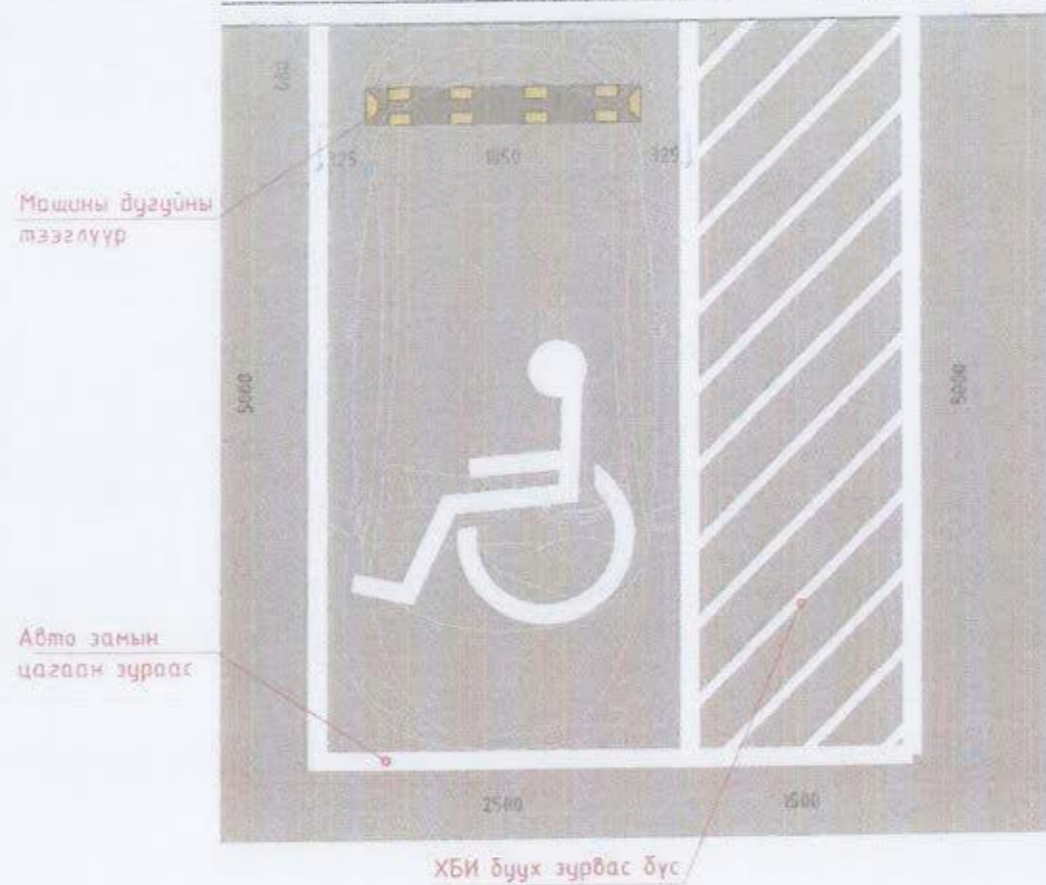

ХАЖУУГЫН ЗОГСООЛЫН ЗАЙ ХЭМЖЭЭ

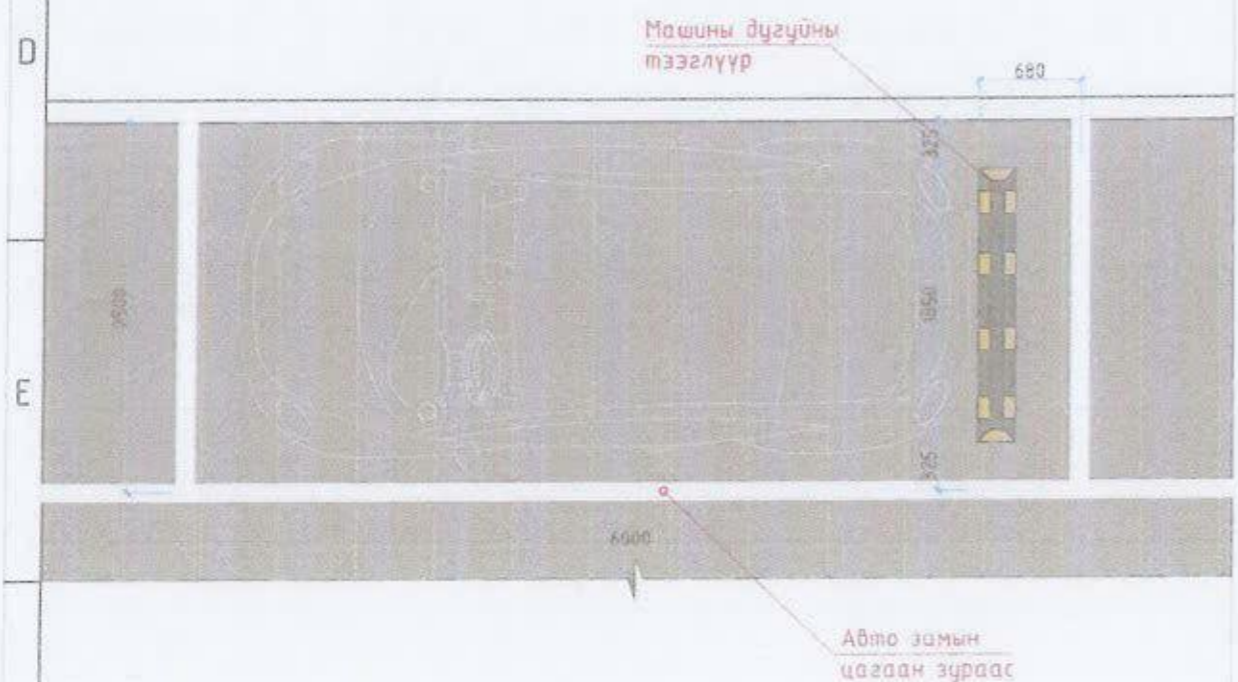

Handwritten signature and date: 1-23

АЖЛЫН ЗУРАГ /БА/



" Аркосис ХХК "

МОНГОЛ УЛС
21-502 АТХ4713
Архитектор: *Э. Ариунбаатар*
Гүйцэтгэсэн: *Э. Ариунбаатар*
Шалгасан: *Н.Учирбаяр*
2023-2024

УЛААНБААТАР ХОТ, ДУХБААТАР ДҮҮРЭГ
4-Р ХОРОО
58-р байрны хойд талд авто зогсоол,
явган зам талбай тохижилтын ажил
АВТО ЗОГСООЛЫН ХЭСЭГЧИЛСЭН ЗАЙ
ХЭМЖЭЭ

Масштаб 1:150	Дүрсний дугаар БА-07	Хуудас 14
Г.у.т. дугаар АС-123/10	Г.у.т. дугаар АС-123/10	Огноо 2023 он

ЗАМЫН НАЛУУГЫН ЖИШЭЭ ЗУРАГ ХЭСЭГЛЭЛ 1 /Х/М

ЗАМЫН ЭХЛЭЛ ТӨГСГӨЛ ХЭСЭГТ НАЛУУЛГА ХИЙХ ЖИШЭЭ ЗУРАГ

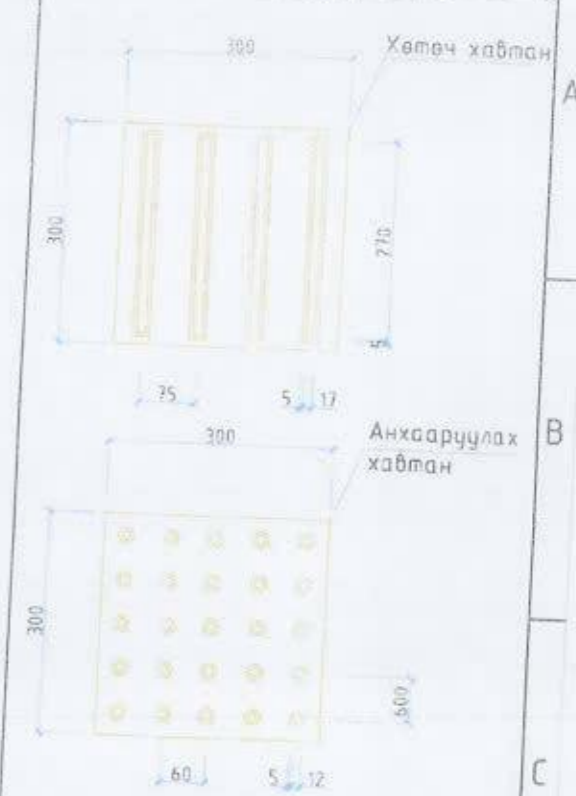
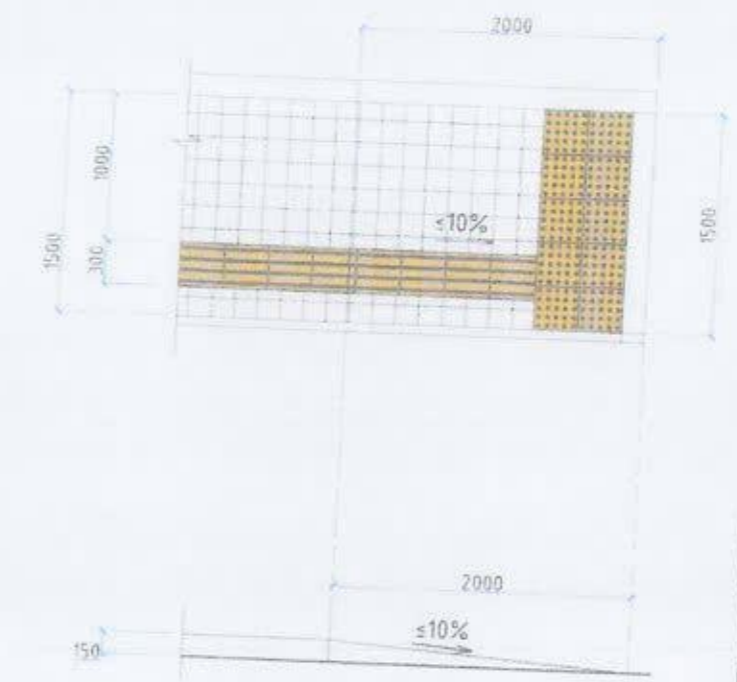
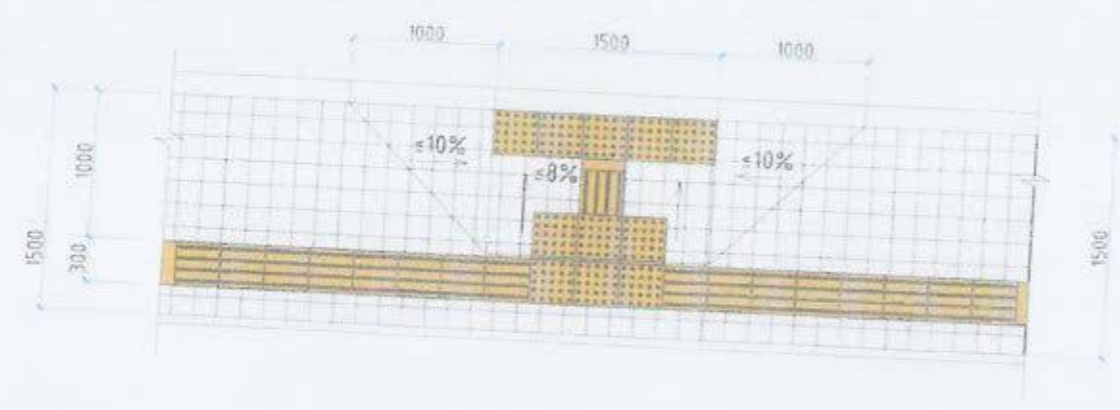

ЯВГАН ЗАМЫН ОГТЛОЛ

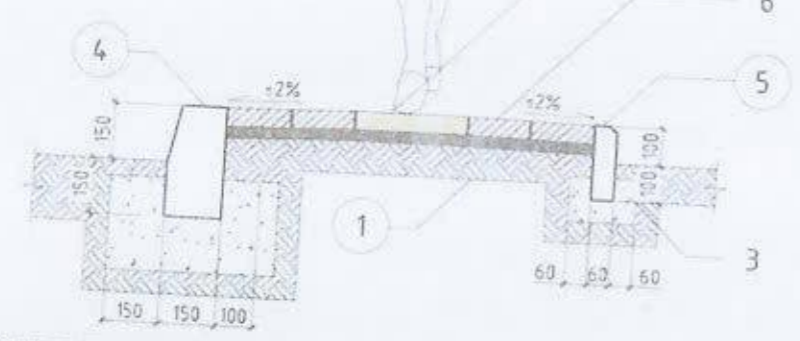

Д/Д	НЭР	ТАЙЛБАР
1	Эл хөрс	≤ 100 мм
2	Нягтрүүлсан хөрс	100мм
3	Бетон дэр	БМ200
4	Авто замын кашлага	750x300x180мм
5	Явган замын кашлага	500x200x80мм
6	Явган замын өнгөт хавтан	200x200мм
7	Хөтөч хавтан	300x300мм

ЯВГАН ЗАМЫН ӨНГӨТ ХАВТАНГЫН ӨРӨЛТИЙН ЖИШЭЭ ЗУРАГ

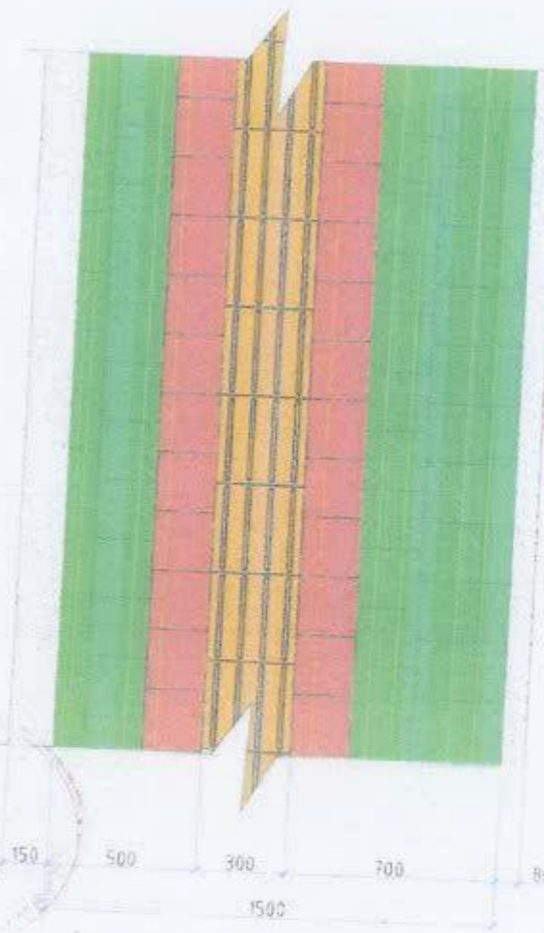

ТАЙЛБАР:

- UCS 0901B.2020 хатын стандартын дагуу явган замын зургийг хийж гүйцэтгэв.
- Явган замын анхааруулах хавтанг замд даугаа саадыг мэдээлж чиглүүлэх хавтан руу шилжих, эргэлтийн өнцөг 135°-с бага үед уулзвар, мурь хэсэгт суурилуулан чиглэл өөрчлөгдөж буйг анхааруулахад ашиглана.
- Явган замын хавтангийн хэмжээг зурагт үзүүлсэнээр тооцов.

ЯВГАН ЗАМЫН ХУЧИЛТЫН ХЭСЭГЛЭЛ

ЗАМЫН ЭРГЭЛТИЙН ЖИШЭЭ ЗУРАГ

ЗАМЫН ЭРГЭЛТИЙН ЖИШЭЭ ЗУРАГ

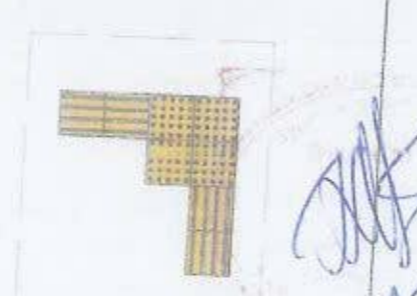
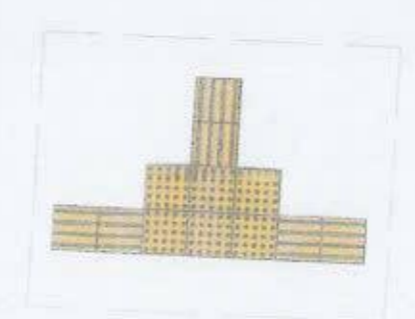

АЖЛЫН ЗУРАГ /БА/

“ Аркосис ХХК ”

МОНГОЛ УЛС
21-502 АТХ4713
Нягтрүүлсан хөрс

АРКОСИС ХХК

Архитектор: *Ариунбаатар* Э.Ариунбаатар
Гүйцэтгэсэн: *Ариунбаатар* Э.Ариунбаатар
Шалгасан: *Ариунбаатар* Э.Ариунбаатар
2023-2024 Н.Учирзанзаяа

ЧЛААНБААТАР ХОТ, ДУУХЛАЛТАР ДУУРЭГ
4-Р ХОРОО
58-р байрны хойд талд авто зогсоол,
явган зам талбай төхижилтын ажил

ЯВГАН ЗАМЫН ХЭСЭГЛЭЛ

Масштаб	Зургийн дугаар	Хуудас
М1:50	БА-08	15
ЭГ үндэс	ЭГ үндэс	Огноо
АС-Т23/10	АС-Т23/10	2023 он

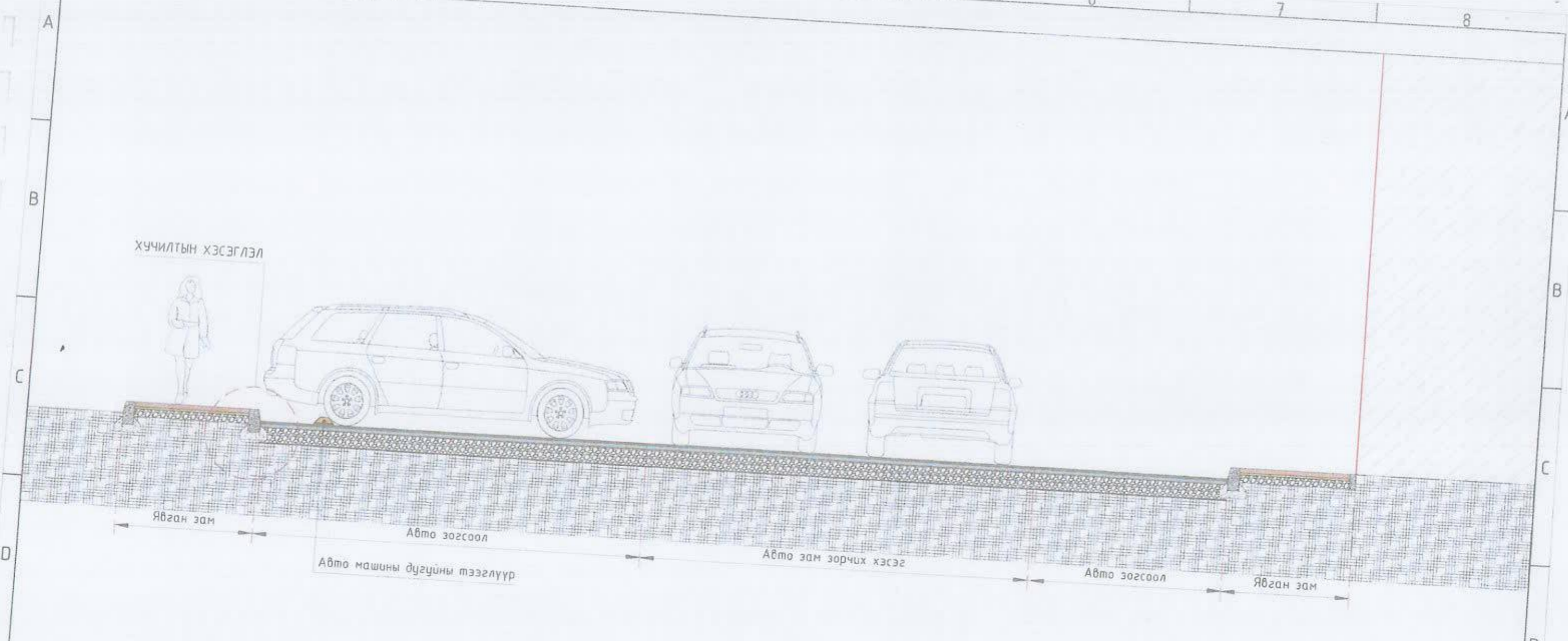

АВТО ЗОГСООЛЫН ХУЧИЛТЫН ХЭСЭГЛЭЛ

- Нарийн ширхэгтэй асфалт бетон 30мм
- Асфалт бетон 50мм
- Буталсан чулуун үе 200мм
- Ул хөрс



ЗАМЫН БОРДЮРЫН ЖИШЭЭ ЗУРАГ

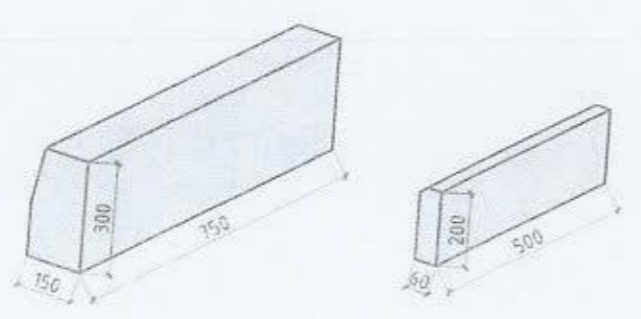

ТАЙЛБАР:
 Зогсоолын ажлыг хийхдээ хөрсийг 28мм ухаж 200мм буталсан чулуун үе хийж тэгшилнэ. Тэгшилсэн гадаргуу дээр шингэрүүлсэн битум түрхлэг цацна. Дараа нь 50мм зузаанаар бүдүүн ширхэгтэй асфалт бетон хучилт хийх ба бүрэн тэгшилж хучилтаа хийж нягтруулж дууссаны дараа өнгө нарийн ширхэгтэй асфалт бетон хучилтыг 30мм зузаантайгаар хийнэ. Зогсоолын хучилтын ажил бүрэн дууссаны дараа зогсоолын цагаан зураасыг хийнэ.

Handwritten signature and date: 1-13

АЖЛЫН ЗУРАГ /БА/		
" Аркосис ХХК "		
		
АРКОСИС ХХК	21-502	АТХ4713
Архитектор		
Гүйцэтгэсэн		
Шалгасан		
УЛААНБААТАР ХОТ, СҮХБААТАР ДҮҮРЭГ		
4-Р ХОРОО		
58-р байрны хойд талд авто зогсоол, явган зам талбай тохижилтын ажил		
ЗОГСООЛЫН ОГТЛОЛ, ХУЧИЛТЫН ХЭСЭГЛЭЛ		
Масштаб	Ажлын зураг	Хувий
M1:50	БА-09	1:5
Эх сурвалж	Тусууд	Огноо
АС-123/10	АС-123/10	2023 он

ХАРАГДАХ БАЙДАЛ



АЖЛЫН ЗУРАГ /БА/



" Аркосис ХХК "

АРКОСИС ХХК
 Архитектор *Э. Аринболд*
 Гүйцэтгэсэн *Э. Аринболд*
 Шалсан *Н. Чуганзаяа*
 ЧУЛАНБААТАР ХОТ, СҮХБААТАР ДҮҮРЭГ
 4-Р ХОРОО

58-р байрны хойд талд авто зогсоол, явган зам талбай тахижилтын ажил

ХАРАГДАХ БАЙДАЛ

Масштаб	Зургийн дугаар	Хугацаа
Эзний дугаар АС-Т23/10	Тусганы дугаар АС-Т23/10	Огноо 2023 он

ХАРАГДАХ БАЙДАЛ



№ 2027 АЖЛЫН ЗУРАГ /БА/		
 " Аркосис ХХК "		
АРКОСИС ХХК	МОНГОЛ УЛСЫН АРХИТЕКТУРЫН АХУЙН БААТАР	
Архитектор	Э. Арсудбаатар	
Гүйцэтгэгч	Э. Арсудбаатар	
Шалгатан	Н.Ууганзаяа	
УЛААНБААТАР ХОТ, ДУХБААТАР ДҮҮРЭГ 4-Р ХОРОО		
58-р байрны хойд талд авто зогсоол, явган зам талбай тохижилтын ажил		
ХАРАГДАХ БАЙДАЛ		
Масштаб	Зургийн өргөрөг	Хуудас
1:1000	АС-123/10	18
Масштаб	Зургийн өргөрөг	Хуудас
1:1000	АС-123/10	2023

ХАРАГДАХ БАЙДАЛ



№ 427 АЖЛЫН ЗУРАГ /БА/



" Аркосис ХХК "

АРКОСИС ХХК

Архитектор *Э. Ариунбаатар* Э. Ариунбаатар

Гүйцэтгэсэн *Э. Ариунбаатар* Э. Ариунбаатар

Шалгасан *Н.Цуганзаяа* Н.Цуганзаяа

УЛААНБААТАР ХОТ, СҮХБААТАР ДҮҮРЭГ
4-Р ХОРОО

58-р байрны хойд талд авто зогсоол,
явган зам талбай тохижилтын ажил

ХАРАГДАХ БАЙДАЛ

Масштаб: Зарчиг дотор: Хуудас: 20

ЭГ 0000 АС-Т23/10 ЭГ 0000 АС-Т23/10 2023 он