



УЛААНБААТАР ХОТ СҮХБААТАР ДҮҮРЭГ 4-Р ХОРОО





20-Р БАЙРНЫ ХОЙД ТАЛД АВТО ЗОГСООЛ, ЯВГАН ХҮНИЙ ЗАМ ТАЛБАЙН АЖИЛ

ЗУРГИЙН ШИФР: АС-Т23/10

АЖЛЫН ЗУРАГ

ЗӨВШӨӨРӨЛЦСӨН

БОЛОВРЧУЛСАН.

Захиалагч			Гүйцэтгэгч				
	Албан тушаал	Нэр	Гарын үсэг	 АРКОСИС ХХК	Албан тушаал	Нэр	Гарын үсэг
	Сүхбаатар дүүргийн засаг даргын тамгын газрын дарга	Н.Энхболд			" Аркосис ХХК "-н захирал	Б.Чадраабал	
	Албан тушаал	Нэр	Гарын үсэг				
	Сүхбаатар дүүрэг 4-р хорооны засаг дарга	С.Баатархүү					

УЛААНБААТАР ХОТ 2023 ОН

1-73
2024.04.09

1

2

3

4

5

6

7

8

A3

ТАЙЛБАР БИЧИГ

Үндэслэл:

СҮХБААТАР ДҮҮРЭГ 4-р хороо авто зогсоол явган зам талбайн ажлын зураг.

- Монгол Улсын Барилга, хот байгуулалтын сайдын 2020оны 75 дугаар тушаалаар баталсан Нийтийн эдэлбэрийн газрыг дахин төлөвлөн байгуулах үйл ажиллагааны журам.
- 2022 оныг Хотын иргэний жил болгон зарлах тухай " Нийслэлийн засаг даргын 2022 оны 01 дүгээр сарын 03-ний өдрийн А/01 дүгээр захирамж.
- Сүхбаатар дүүргийн Засаг даргын Тамгын газрын 2023 оны 10 дүгээр сарын 23-ны өдрийн 6/1923 дугаартай албан бичиг.

ЕРӨНХИЙ ТӨЛӨВ БАЙДАЛ

Одоогийн байдал:

- Одоогийн байдал нь буухаа гарш байгаа бөгөөд гараагүй буулган тохижилтын ажил хийхээр төлөвлөв.

АРХИТЕКТУР ТӨЛӨВЛӨЛТИЙН ШИЙДЭЛ

Зам талбайн доорхи ажлуудыг хийнэ. Үүнд:

1. Явган зам тавих суурь хөрсийг тэгшилж, янзлах
2. Явган замын 2 талд хашлага (бродюр) хийх.
3. Явган замыг зураг үзүүлсэний дагуу өнгөт хавтангаар хийх.
4. Хөгжлийн дэрхшээлтэй иргэдэд зориулсан хөтөч хавтанг замын голд стандартын дагуу суурилуулж өгнө.
5. Сэрэмжлүүлэх зориулалттай цэгэн хөтөч хавтанцыг саад тогтоороос 50-60 см зайд байрлуулах ба саад тогтоом хүрхээс 30см-т дуусгана
6. Орон зай орчны хязгаарлагдмал нөхцөлд явган замын өргөн 1.2м-с багагүй өргөнтэй байх.
7. Явган замын хавтангын заадыг элсэн чигжээсээр чигжиж өгөх. (UCS0901B:2020 Хотын стандартын 6.1, 6.2-д заасан)
8. Явган замын гадаргуу тэнш хальтрахгүй материалаар хийгдэх
9. Явган замын ногоон зурвасыг тусгаарлах хашлагын өндөр 5см-с хэтрэхгүй төлөвлөгдөх.
10. Тусдаа байршилтай шон, мод дусад босоо саадыг тойруулан 50см-н зайд хавтгай сараалж эсвэл модотгогч хавтанцар төлөвлөж өгөх.
11. Явган замын шаардлагатай хэсгүүдэд UCS0901B:2020 стандартын 7.1-д заасны дагуу налуулга хийж өгнө. (Явган замын гарц огтлолцож буй хэсэг, гадаргуугын түвшиний зөрүүтэй хэсэг г.м)
12. Зогсоолын ажлыг хийхдээ хөрсийг 28мм ухаж 200мм буталсан чулуун үе хийж тэгшилнэ. Тэгшилсэн гадаргуу дээр шингэрүүлсэн битум түрхлэг цацна. Дараа нь 50мм зузаанаар бүдүүн ширхэгтэй асфалт бетон хучилт хийх ба бүрэн тэгшилж хучилтаа хийж нягтруулж дууссаны дараа өнгө нарийн ширхэгтэй асфалт бетон хучилтыг 30мм зузаантайгаар хийнэ. Зогсоолын хучилтын ажил бүрэн дууссаны дараа зогсоолын цагаан зураасыг хийнэ.

Ашигласан материал:

- УББ 11-202-00 - Хот суурины хөгжлийн ерөнхий төлөвлөгөө боловсруулах аргачилсан заавар.
 - UCS 0901B:2020 - Явган хүний зам, талбайн төлөвлөлт, хучилт, байгуулалтад тавигдах шаардлага.
- Барилга угсралтын бүх ажлуудыг гүйцэтгэхэд шаардагдах материал эдэлхүүн, түүхий эд нь Монгол улсад хүчин төгөлдөр мөрдөгдөж буй MNS стандарт, ISO стандартын шаардлагыг бүрэн хангасан байх ёстой.

ИЖ БҮРДЭЛ ЗҮРГИЙН ЖАГСААЛТ

Д/Д	Зургийн нэр	Хуудасны тоо
1	Ерөнхий төлөвлөгөө	ЕТ-5
2	Барилга архитектур	БА-8
3	Харагдах байдал	4

БА ЗҮРГИЙН ЖАГСААЛТ

Д/Д	Зургийн нэр	Хуудасны дугаар
1	ТОО ХЭМЖЭЭ	БА-01
2	ЗАМ ТАЛБАЙН ХЧЧИЛТ	БА-02
3	ЗАЙ ХЭМЖЭЭ	БА-03
4	ЯВГАН ЗАМ ТАЛБАЙН ЗАЙ ХЭМЖЭЭ	БА-04
5	АВТО ЗОГСООЛЫН ЗАЙ ХЭМЖЭЭ	БА-05
6	ЯВГАН ЗАМЫН ХЭСЭГЛЭЛ	БА-06
7	АВТО ЗОГСООЛЫН ХЭСЭГЛЭЛ	БА-07
8	ГАДНА ХАШААНЫ БАЙГУУЛАЛТ	БА-08

Төслийн АЖЛЫН ЗУРАГ /БА/		
 " Аркосис ХХК "		
АРКОСИС ХХК		
Архитектор	Э.Ариунбаатар Э.Ариунбаатар	
Гүйцэтгэсэн	Э.Ариунбаатар Э.Ариунбаатар	
Шалгасан	Б.Чадраабал	
УЛААНБААТАР ХОТ /СҮХБААТАР ДҮҮРЭГ 4-Р ХОРОО 4-хороо 20-р байрны хойд талд авто зогсоол, явган зам талбайн ажил		
ТАЙЛБАР БИЧИГ		
Масштаб	Зургийн дугаар	Хуудас
	ЕТ-01	01
ТГ шифр	ТГ шифр	Эгнэлт
АС-Т23/10	АС-Т23/10	2023 он

АВТО ЗАМЫН ХИЙГДЭХ АЖЛЫН ТОО ХЭМЖЭЭ			
№	Нэр	Хэмжих нэгж	Хэмжээ
1	Авто зогсоол, явган гарцын шонтой тэмдэг тэмдэглэгээ	ш	4
3	Машины дугуйны тээглүүр	ш	17
4	Авто замын цагаан зураас	м ²	53
5	Авто замын бордюр	м	97
6	Дэр бетон	м ³	11.6
7	Нарийн ширхэгтэй асфалт бетон 30мм	м ²	475.3
8	Бүдүүн ширхэгтэй асфалт бетон 50мм	м ²	475.3
7	Шингэрүүлсэн битум түрхлэг	м ²	475.3
8	Буталсан чулуун үе 200мм	м ²	475.3

ТӨМӨР ТОРОН ХАШААНЫ МАТЕРИАЛЫН ТҮҮВЭР					
№	Нэр	Хэмжээ /м/	Тоо ширхэг /ш/	Нийт	Нийт жин /кг/
1	Квадрат /багана/ 50x50 мм /досоо/	2.4	26	62	
2	Квадрат /хөндлөн холбоос/ 50x50 мм /хэвтээ/	2	51	102	
3	Квадрат 20x20 мм /досоо/	1.4	364	510	
4	Суурийн бетон	1.7м ³			

ЯВГАН ЗАМЫН ХИЙГДЭХ АЖЛЫН ТОО ХЭМЖЭЭ			
№	Нэр	Хэмжих нэгж	Хэмжээ
1	Явган замын бордюр	м	128
2	Дэр бетон	м ³	6
3	Явган замын өнгөт хавтан 200x200мм	м ²	256
4	Элсэн дэвсгэр үе 30мм	м ²	256
5	Нягтруулсан хөрс 100мм	м ²	256

ХИЙГДЭХ АЖЛЫН ТОО ХЭМЖЭЭ			
№	Нэр	Хэмжих нэгж	Хэмжээ
1	Тэгшлэх талбай	м ²	732.3

БУУЛГАХ АЖЛЫН ТОО ХЭМЖЭЭ			
№	Нэр	Хэмжих нэгж	Хэмжээ
2	Одоо байгаа бетон бүүлгах	м ³	16

Үе үеийн АЖЛЫН ЗУРАГ /БА/		
		" Аркосис ХХК "
АРКОСИС ХХК		
Архитектор	<i>Э. Ариунбаатар</i>	Э. Ариунбаатар
Гүйцэтгэсэн	<i>Э. Ариунбаатар</i>	Э. Ариунбаатар
Шалгасан <i>МЭРГЭШИЙН АРХИТЕКТОР</i>		
УЛААНБААТАР ХОТ /СҮХБААТАР ДҮҮРЭГ/ 4-Р ХОРОО		
4-хороо 20-р байрны хойд талд авто зогсоол, явган зам талбайн ажил		
ТОО ХЭМЖЭЭ		
Масштаб	Зургийн дугаар	Хүндэс
	БА-01	02
ЕГ номер	ТГ номер	Огноо
АС-Т23/10	АС-Т23/10	2023 он

БАЙРШЛЫН СХЕМ

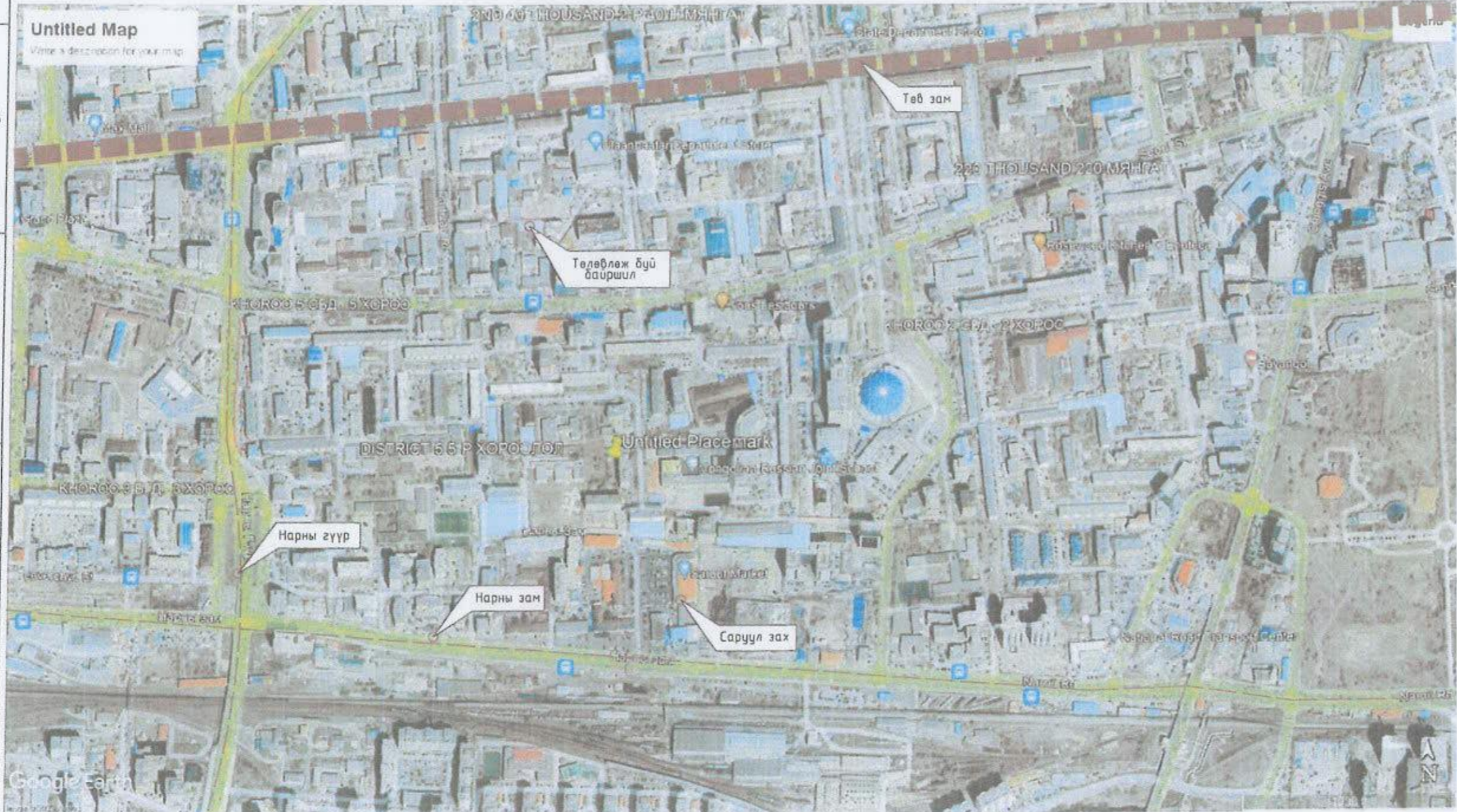

Үе шат АЖЛЫН ЗУРАГ /БА/		
		
" Аркосис ХХК "		
АРКОСИС ХХК		
Архитектор	<i>Э. Ариунбаатар</i>	Э. Ариунбаатар
Гүйцэтгэсэн	<i>Э. Ариунбаатар</i>	Э. Ариунбаатар
Шалгасан	<i>М.Э. ШИСЭН</i>	М.Э. ШИСЭН
УЛААНБААТАР ХОТ /СҮХБААТАР ДҮҮРЭГ/ 4-Р ХОРОО 4-хороо 20-р байрны хойд талд авто зогсоол, явган зам талбайн ажил		
БАЙРШЛЫН СХЕМ		
Масштаб	Зургийн дугаар	Хүндэс
M1:6000	ET-02	03
ГТ шийд	ТГ шийд	Огноо
АС-T23/10	АС-T23/10	2023 он

1 2 3 4 5 6 7 8 A3



ОДООГЫН БАЙДАЛЫН СУДАЛГАА

Одоогын байдал нь буухаа гараш байгаа бөгөөд гарашийг буулган тохижилтын ажил хийхээр төлөвлөв.

ТӨЛӨВЛӨЖ БҮЙ ЗҮЙЛС

- Явган зам
- Авто зогсоол

АЖЛЫН ЗУРАГ /БА/



" Аркосис ХХК "

АРКОСИС ХХК

Архитектор *Э. Аринбаатар* Э Аринбаатар

Гүйцэтгэсэн *Э. Аринбаатар* Э Аринбаатар

Шалгасан *Э. Аринбаатар* Э Аринбаатар

УЛААНБААТАР ХОТ /СҮХБААТАР ДҮҮРЭГ/ 4-Р ХОРОО

4-хороо 20-р байрны хойд талд авто зогсоол, явган зам талбайн ажил

ОДООГЫН БАЙДАЛ /ФОТО ЗУРАГ/

Масштаб	Зургийн дүгээр	Хугацаа
	ЕТ-03	04
ЕГ ашиг	ТГ ашиг	Эгнэлт
АС-Т23/10	АС-Т23/10	2023 он

ЕРӨНХИЙ ТӨЛӨВЛӨГӨӨ М1:400

Д/Д	ТОДОРХОЙЛОЛТ	ТАЙЛБАР
1.	Төлөвлөж буй талбай	Төлөвлөж буй
2.	20-р байр	Одоо байгаа
3.	58-р байр	Одоо байгаа

БАЙРШЛЫН СХЕМ

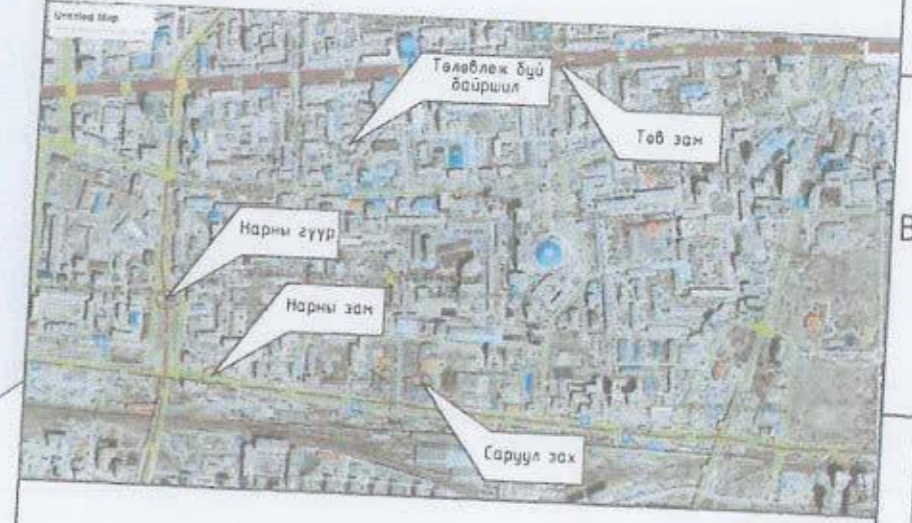

ТАНИХ ТЭМДЭГЛЭГЭЭ

- Төлөвлөж буй авто зам 475.3м²
- Төлөвлөж буй явган хүний зам 256м²
- Төлөвлөж буй авто зогсоол (17 ширхэг)
- Төлөвлөж буй ногоон байгууламж 0м²
- Архитектур төлөвлөлтийн даалгаврын схемийн хил хязгаар
- Одоо байгаа барилга
- Одоо байгаа нураах барилга байгууламж
- Одоо байгаа явган хүний зам
- Одоо байгаа орон нутгийн чанартай авто зам
- Бохир усны шугам
- Дулааны шугам
- Цэвэр усны шугам
- Цахилгааны шугам



Төлөвлөж буй зам талбайн үзүүлэлт:

1	Төлөвлөлтийн талбай	732.3м ²
2	Явган зам	256м ²
3	Авто зам	475.3м ²
4	Ил авто зогсоол	17ш
5	ХБИ авто зогсоол	1ш
6	Биеийн тамирын талбай	0м ²

ДТХ-ны 2.1, ББХ-ны 0.4 үзүүлэлтийг баримтлав

7	Рамп, пандусын тоо	Машин ш/%	0
8	Сэргээгдэх эрчим хүч	ХБИ ш/%	0
9	Шинэ, шилдэг технологи		
10	Архитектурын хэв маяг		



Объектын нэр, УЛААНБААТАР ХОТ, СҮХБААТАР ДҮҮРЭГ 4-Р ХОРОО
 байршил: 4-хороо 20-р байрны хойд талд авто зогсоол, явган зам талбайн ажил
 ӨРӨНХИЙ ТӨЛӨВЛӨГӨӨ

Архитектор	Э.Ариунбаатар	Э.Ариунбаатар	ЭГ шифр	АС-Т23/10	Масштаб	М1:400	Огноо	2023 он
Гүйцэтгэсэн	Э.Ариунбаатар	Э.Ариунбаатар	ТГ шифр	АС-Т23/10	Зургийн дүгээр	ЕТ-04	Хуудас	05
Шалгасан	Н.Чуганзаяа							

Handwritten signature and date: 1-73, 2023.07.09



Д/Д	ТОДОРХОЙЛОЛТ	ТАЙЛБАР
1.	Төлөвлөж буй талбай	Төлөвлөж буй
2.	20-р байр	Одоо байгаа
3.	58-р байр	Одоо байгаа

БАЙРШЛЫН СХЕМ



ТАНИХ ТЭМДЭГЛЭГЭЭ

- Архитектур төлөвлөлтийн даалгаврын схемийн хил хязгаар
- Одоо байгаа барилга
- Одоо байгаа нураах барилга байгууламж
- Одоо байгаа явган хүний зам
- Одоо байгаа орон нутгийн чанартай авто зам
- Бохир усны шугам
- Дулааны шугам
- Цэвэр усны шугам
- Цахилгааны шугам

ДЭВСГЭР ЗУРАГ М1:400

Н

1290.23
1290.32
1288.83

1290.80
1290.65
1289.10
1288.95

1290.13
1290.03
1288.73
1288.53

1289.22
1289.22
1288.42
1287.42



1290.10
1289.99
1288.35
1287.95

1290.10
1289.86
1288.94
1288.30
1287.90

Объектын нэр, УЛААНБААТАР ХОТ, СҮХБААТАР ДҮҮРЭГ 4-Р ХОРОО			
байршил: 4-хороо 20-р байрны хойд талд авто зогсоол, явган зам талбайн ажил			
ДЭВСГЭР ЗУРАГ			
Архитектор	А.Ариунбаатар	ЕГ шифр	АС-Т23/10
Гүйцэтгэсэн	А.Ариунбаатар	Масштаб	М1:400
Шалгасан	Н.Ууганзаяа	Огноо	2023 он
		Зургийн дугаар	ЕТ-05
		Хуудас	06



МАТЕРИАЛЫН ТЭМДЭГЛЭГЭЭ

-  Төлөвлөж буй өнгөт хавтан зам 256м²
-  Төлөвлөж буй асфалт зам талбай 475.3м²

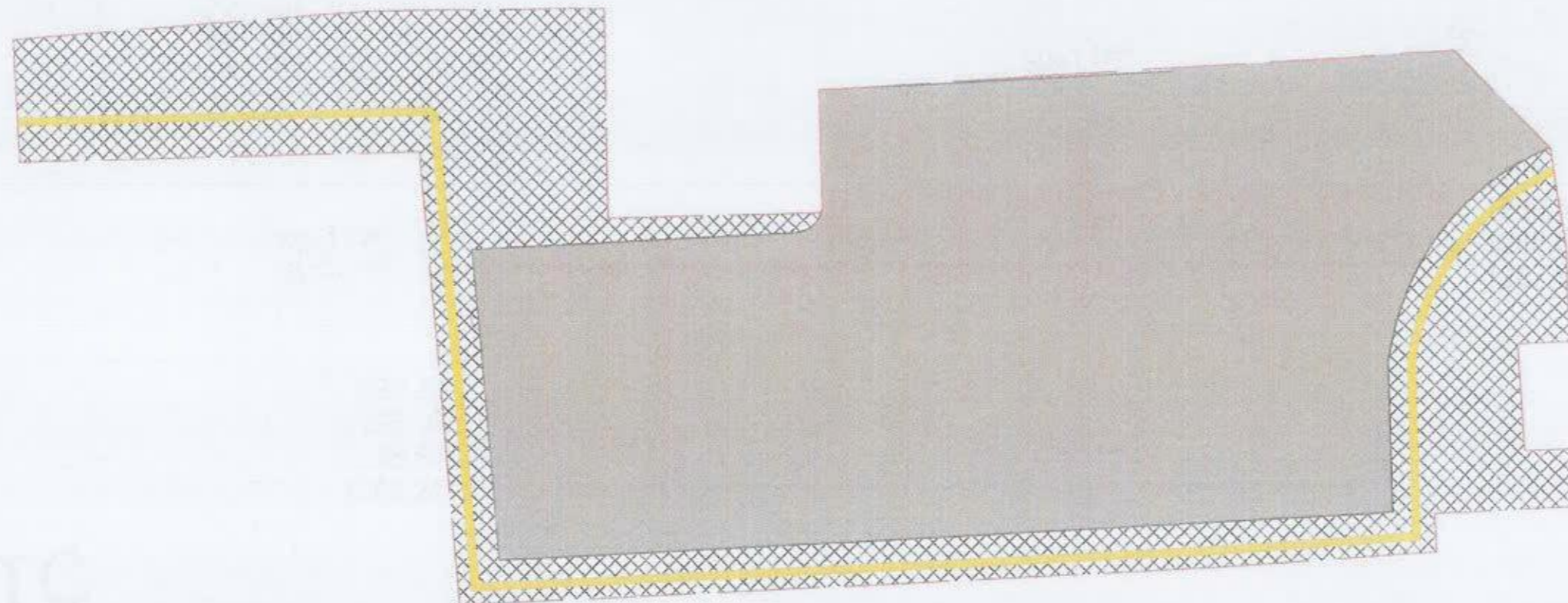

Handwritten signature and number 1-73

АЖЛЫН ЗУРАГ /БАГ/



" Аркосис ХХК "

АРКОСИС ХХК



Архитектор *Э. Ариунбаатар* Э. Ариунбаатар

Гүйцэтгэсэн *Э. Ариунбаатар* Э. Ариунбаатар

Шалгасан *Н. Ууганзаяа* Н. Ууганзаяа

УЛААНБААТАР ХОТ /СҮХБААТАР ДҮҮРЭГ/ 4-Р ХОРОО

4-хороо 20-р байрны хойд талд авто зогсоол, явган зам талбайн ажил

ЗАМ ТАЛБАЙН ХУЧИЛТ

Масштаб М1:200	Зургийн дугаар БА-02	Хуудас 07
ЕГ шийр АС-Т23/10	ТГ шийр АС-Т23/10	Огноо 2023 он

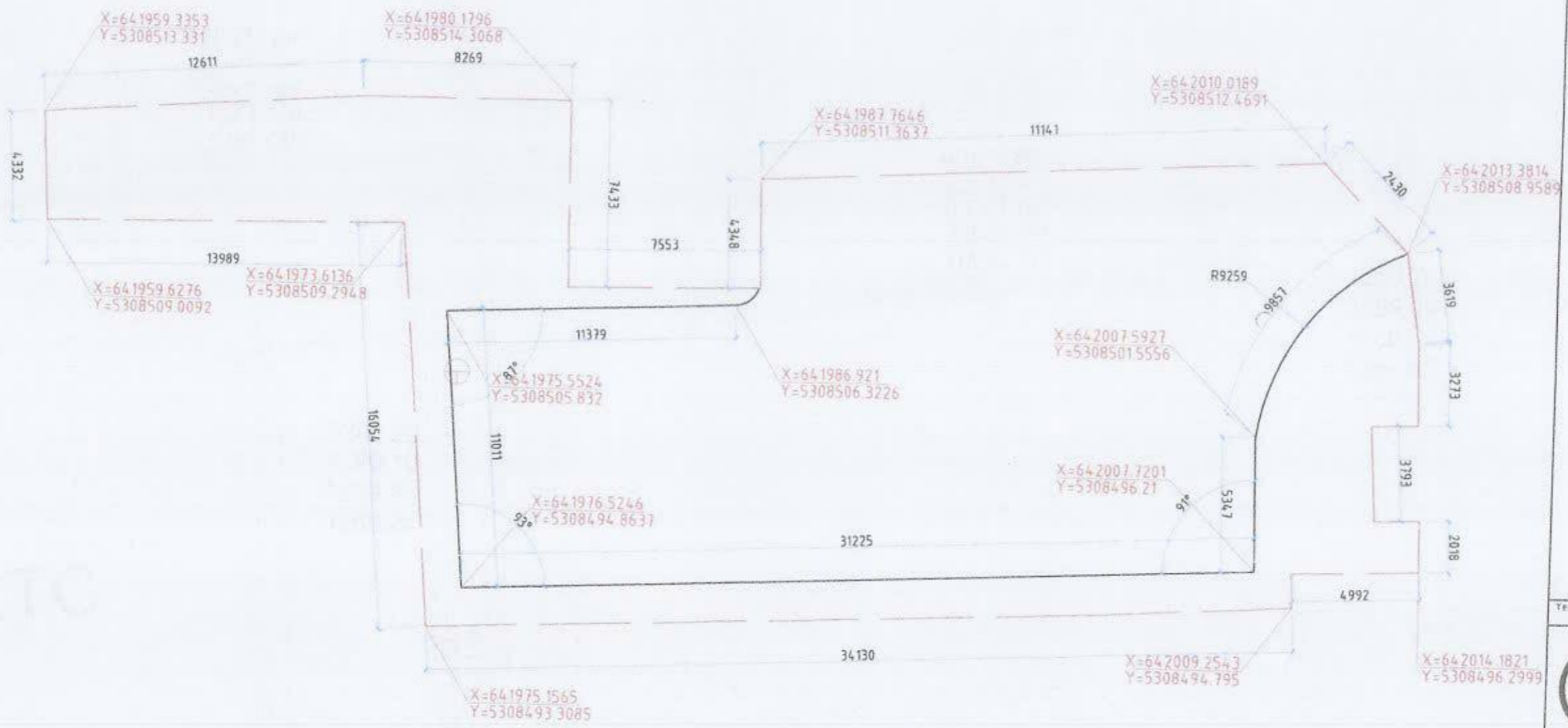

Handwritten signature and date: 1-73

АЖЛЫН ЗУРАГ /БА/



" Аркосис ХХК "

АРКОСИС ХХК
 Архитектор *Э.Ариунбаатар* Э.Ариунбаатар
 Гүйцэтгэсэн *Э.Ариунбаатар* Э.Ариунбаатар
 Шалгасан *Улаанбаатар хот /сүхбаатар дүүрэг*
 УЛААНБААТАР ХОТ /СҮХБААТАР ДҮҮРЭГ/
 4-р ХОРОО
 4-хороо 20-р байрны хойд талд авто
 зогсоол, явган зам талбайн ажил

ЗАЙ ХЭМЖЭЭ

Масштаб М1:200	Зургийн зураг БА-03	Хуудас 08
БГ дараа АС-Т23/10	ТГ шугар АС-Т23/10	Огноо 2023 он



ТАЙЛБАР:

1. Явган зам тавих суурь хөрсийг тэгшилж, янзлах.
2. Явган замын 2 талд хашлага (бродюр) хийх.
3. Явган замыг зураг үзүүлсэний дагуу өнгөт хавтангаар хийх.
4. Хөгжлийн дэрхшээлтэй иргэдэд зориулсан хөтөч хавтанг замын голд стандартын дагуу суурилчуулж өгнө.
5. Сэрэмжлүүлэх зориулалттай цэгэн хөтөч хавтанцыг саад тотгороос 50-60 см зайд байрлуулах ба саад тотгот хүрхээс 30см-т дуусгана.
6. Орон зай орчны хязгаарлагдмал нөхцөлд явган замын өргөн 1.2м-с багагүй өргөнтэй байх.
7. Явган замын хавтангын заадыг элсэн чигжээсээр чигжиж өгөх. (UCS0901B:2020 Хотын стандартын 6.1, 6.2-д заасан)
8. Явган замын гадаргуу тэнш хальтрахгүй материалаар хийгдэх.
9. Явган замын ногоон зурвасыг тусгаарлах хашлагын өндөр 5см-с хэтрэхгүй төлөвлөгдөх.
10. Тусдаа байршилтай шон, мод дусад босоо саадыг тойруулан 50см-н зайд хавтгай сараалж эсвэл модотгогч хавтанцар төлөвлөж өгөх.

МАТЕРИАЛЫН ТҮҮВЭР

№	Нэр	Хэмжээ /м ³ /
1	Явган замын өнгөт хавтан	256м ²
2	Явган замын бордюр	128м

АЖЛЫН ЗУРАГ /БА/



" Аркосис ХХК "

АРКОСИС ХХК	МОНГОЛ УЛС
Архитектор	Э.Ариунбаатар
Гүйцэтгэсэн	Э.Ариунбаатар
Шалгасан	Н.Ууганзаяа

ЧЛААНБААТАР ХОТ /СҮХБААТАР ДҮҮРЭГ/
4-Р ХОРОО
4-хороо 20-р байрны хойд талд авто зогсоол, явган зам талбайн ажил

ЯВГАН ЗАМЫН ЗАЙ ХЭМЖЭЭ

Масштаб	Зургийн дүгээр	Хувьдас
M1:200	БА-04	09
ТГ шифр	ТГ шифр	Огноо
АС-T23/10	АС-T23/10	2023 он

Handwritten signature and date: 2023.11.23

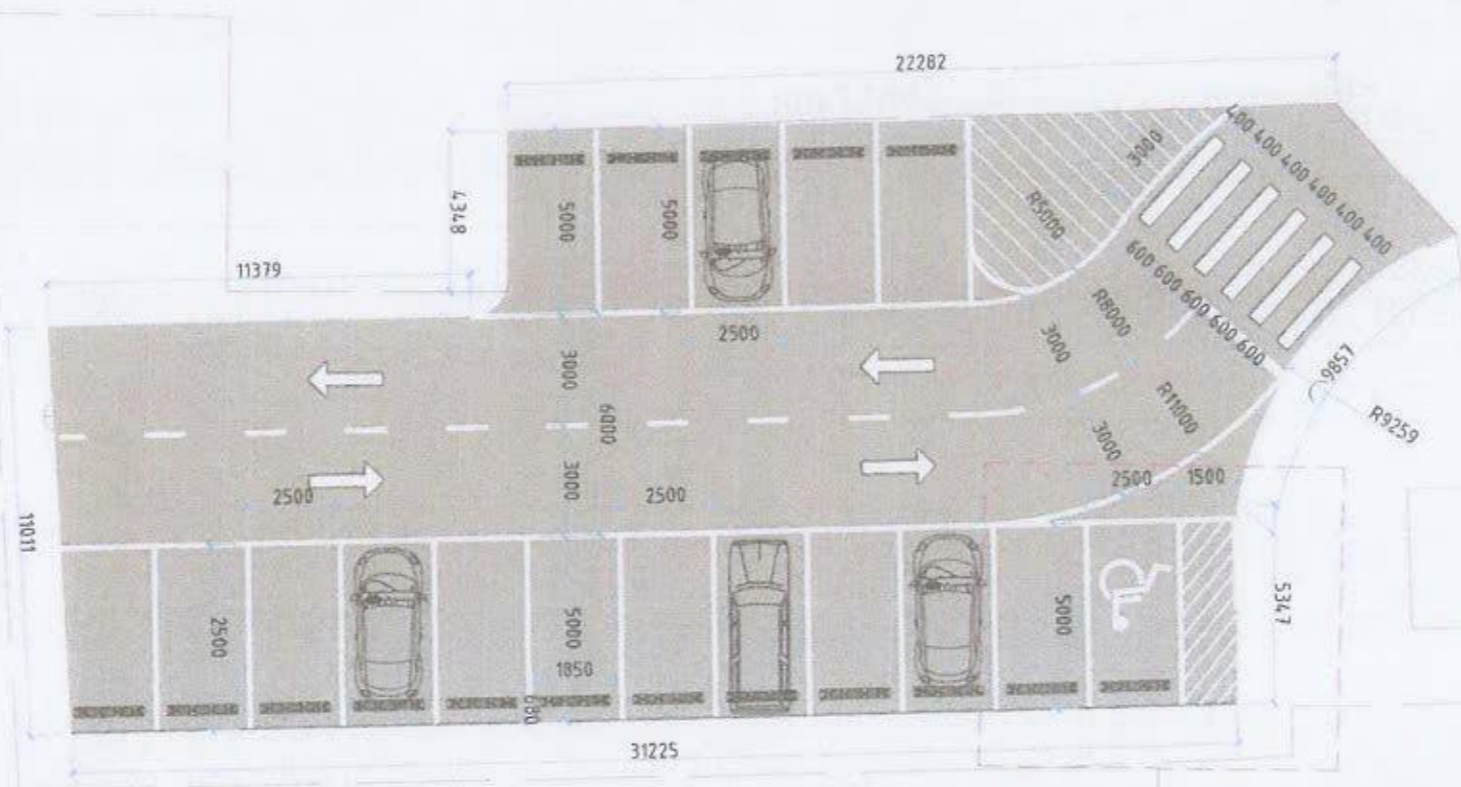

ХБИ-нд зориулсан авто зогсоол

ТАЙЛБАР:
 Зогсоолын ажлыг хийхдээ хөрсийг 28мм ухаж 200мм буталсан чулуун үе хийж тэгшилнэ. Тэгшилсэн гадаргуу дээр шингэрүүлсэн битум түрхлэг цацна. Дараа нь 50мм зузаанаар бүдүүн ширхэгтэй асфалт бетон хучилт хийх ба бүрэн тэгшилж хучилтаа хийж нягтруулж дууссаны дараа өнгө нарийн ширхэгтэй асфалт бетон хучилтыг 30мм зузаантайгаар хийнэ. Зогсоолын хучилтын ажил бүрэн дууссаны дараа зогсоолын цагаан зураасыг хийнэ.

МАТЕРИАЛЫН ТҮҮВЭР

№	Нэр	Хэмжээ
1	Асфалт	475.3м ²
2	Цагаан зураас	53.24м ²
3	Авто замын бордюр	97м

АЖЛЫН ЗУРАГ /БА/



" Аркосис ХХК "

АРКОСИС ХХК

Архитектор *Э. Ариунбаатар* Э. Ариунбаатар

Гүйцэтгэсэн *Э. Ариунбаатар* Э. Ариунбаатар

Шалгасан *Н. Бүдгэлзаяа* Н. Бүдгэлзаяа

УЛААНБААТАР ХОУСҮХБААТАР ДҮҮРЭГ

4-Р ХОРОО

4-хороо 20-р байрны хойд талд авто зогсоол, явган зам талбайн ажил

АВТО ЗОГСООЛЫН ЗАЙ ХЭМЖЭЭ

Масштаб М1:200 Эцсийн бүлэг БА-05 Хуудас 10

ЕГ ширэг АС-Т23/10 ТГ ширэг АС-Т23/10 Өгөгдөл 2023 он

Handwritten signature and date: 1-73

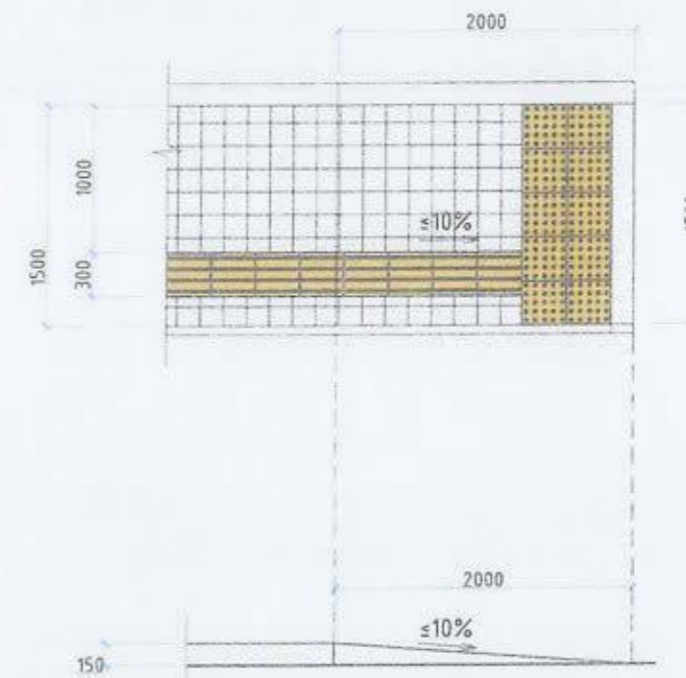
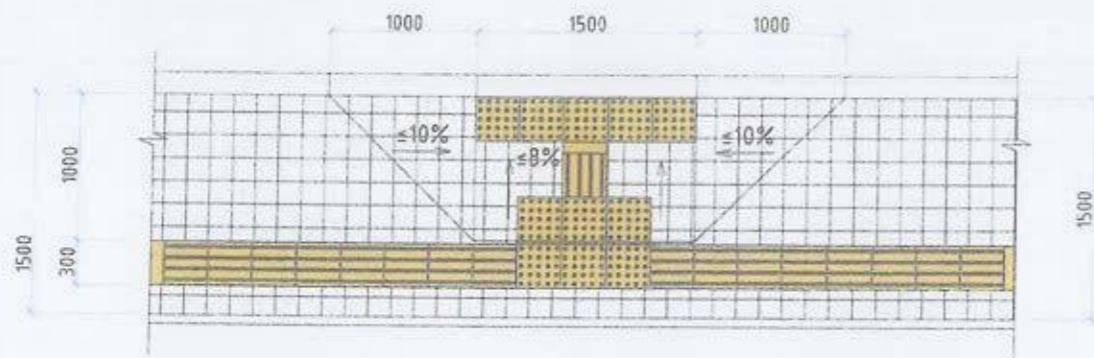

ЯВГАН ЗАМЫН ОГТЛОЛ

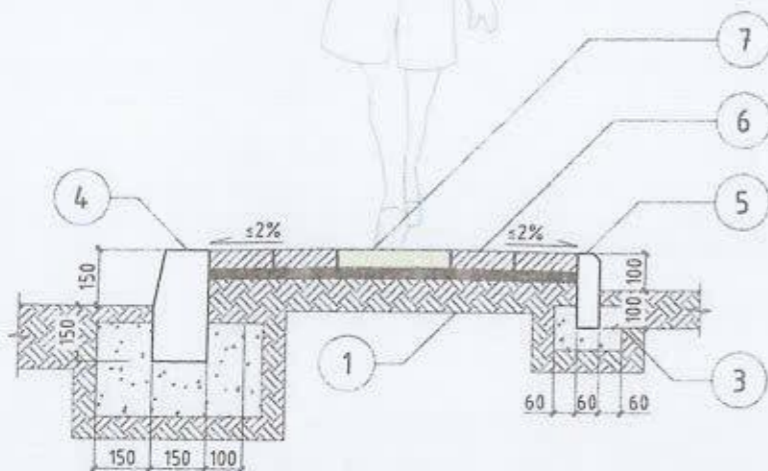

Д/Д	НЭР	ТАЙЛБАР
1.	Ул хөрс	$\le 100\text{мм}$
2.	Нягтруулсан хөрс	100мм
3.	Бетон дэр	БМ200
4.	Авто замын хашлага	750x300x180мм
5.	Явган замын хашлага	500x200x80мм
6.	Явган замын өнгөт хавтан	200x200мм
7.	Хөтөч хавтан	300x300мм

ЯВГАН ЗАМЫН ӨНГӨТ ХАВТАНГЫН ӨРӨЛТИЙН ЖИШЭЭ ЗУРАГ

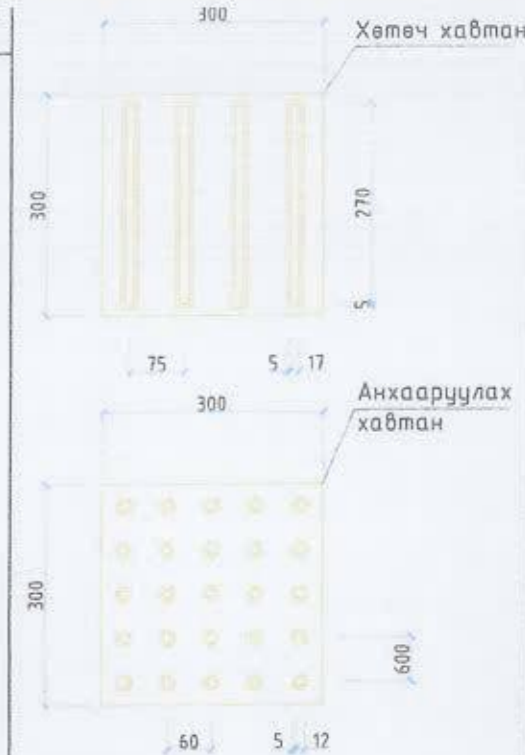
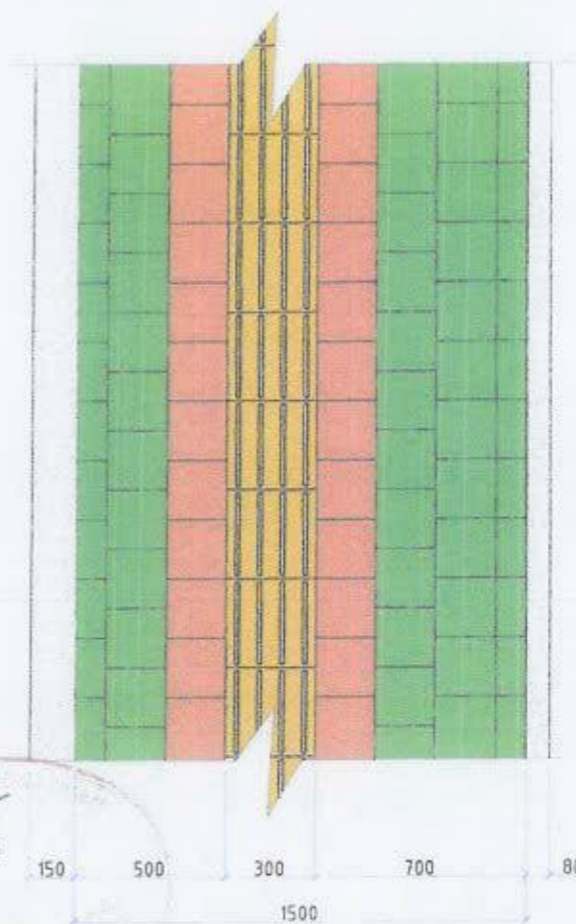

ТАЙЛБАР:

- UCS 0901В:2020 хотын стандартын дагуу явган замын зургийг хийж гүйцэтгэв.
- Явган замын анхааруулах хавтанг замд байгаа саадыг мэдээлж чиглүүлэх хавтан руу шилжих, эргэлтийн өнцөг 135° -с бага үед үүлзвэр, муруй хэсэгт суурилуулан чиглэл өөрчлөгдөж буйг анхааруулахад ашиглана.
- Явган замын хавтангийн хэмжээг зурагт үзүүлсэнээр тооцов.
- Явган замын хөтөч болон анхааруулах хавтан нь зорчих иргэний аюулгүй байдлын үүднээс халтйрдаггүй материалаар хийгдсэн байх шаардлагтай.

АЖЛЫН ЗУРАГ /БА/



" Аркосис ХХК "

АРКОСИС ХХК

Архитектор *Э. Ариунбаатар* Э. Ариунбаатар

Гүйцэтгэсэн *Э. Ариунбаатар* Э. Ариунбаатар

Шалгасан *Э. Ариунбаатар* Э. Ариунбаатар

УЛААНБААТАР ХОТ /ХУХБААТАР ДҮҮРЭГ/ 4-Р ХОРОО

4-хороо 20-р байрны хойд талд авто зогсоол, явган зам талбайн ажил

ЯВГАН ЗАМЫН ХЭСЭГЛЭЛ

Масштаб М1:50	Зургийн дугаар БА-06	Хуудас 11
ЕГ шир АС-Т23/10	ТГ шир АС-Т23/10	Огноо 2023 он

ЯВГАН ЗАМЫН ХУЧИЛТЫН ХЭСЭГЛЭЛ ЗАМЫН ЭРГЭЛТИЙН ЖИШЭЭ ЗУРАГ ЗАМЫН ЭРГЭЛТИЙН ЖИШЭЭ ЗУРАГ

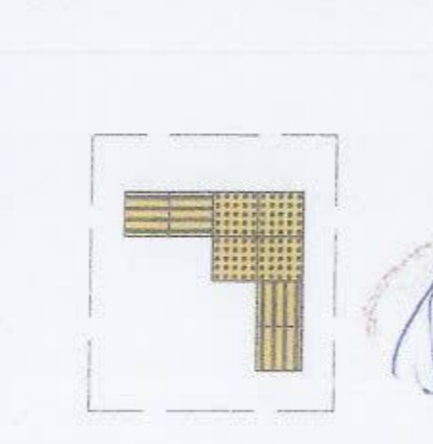
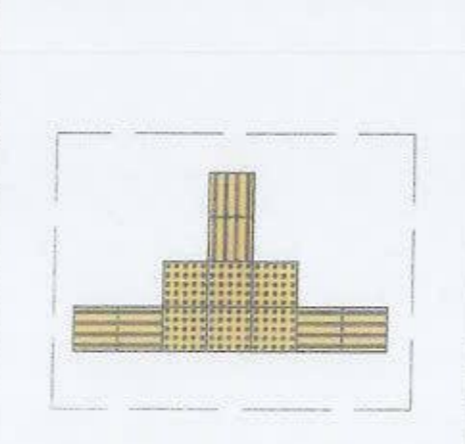

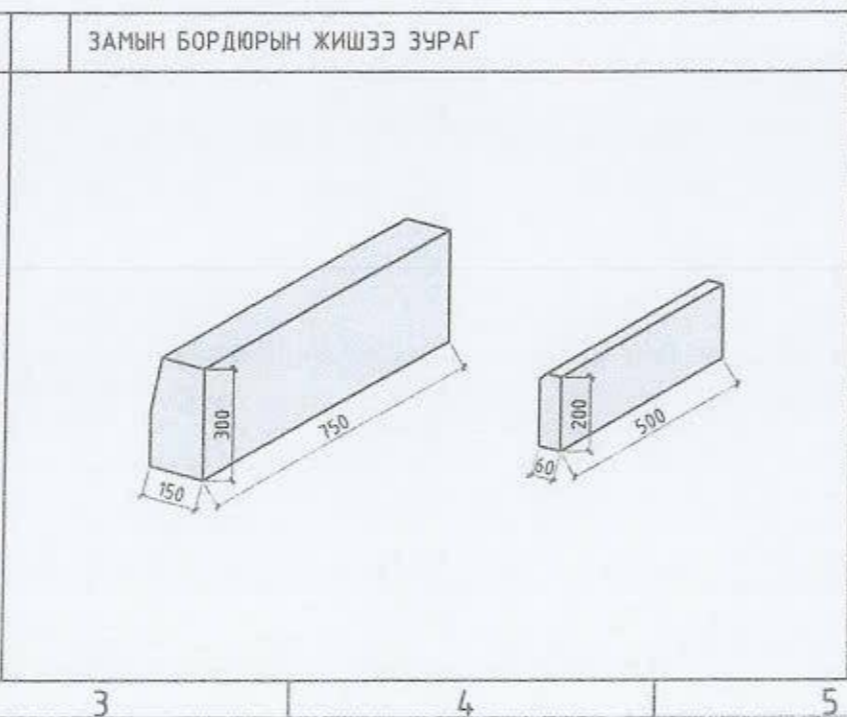
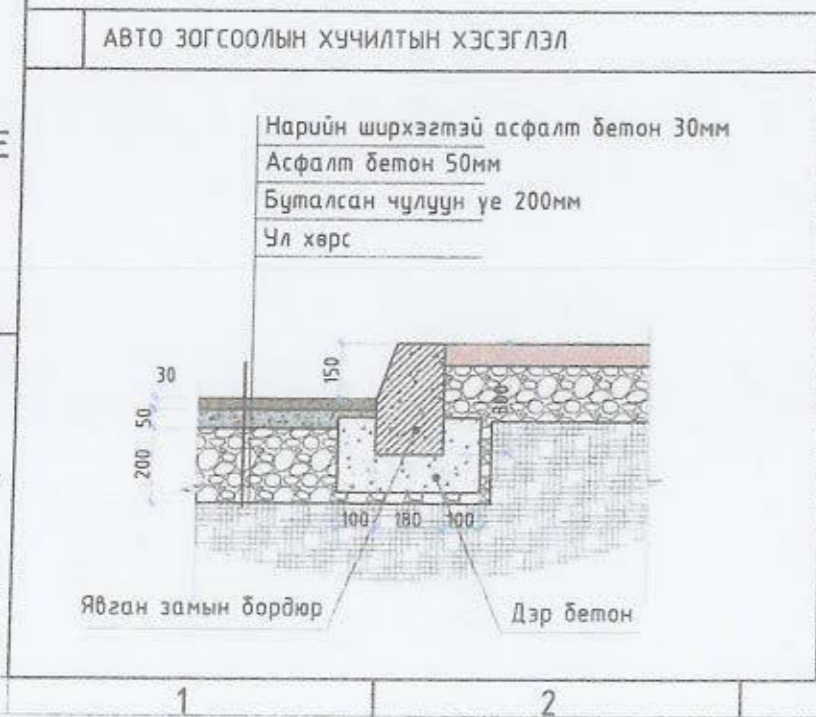

ТАЙЛБАР:
 Зогсоолын ажлыг хийхдээ хөрсийг 28мм ухаж 200мм дуталсан чулуун үе хийж тэгшилнэ. Тэгшилсэн гадаргуу дээр шингэрүүлсэн битум түрхлэг цацна. Дараа нь 50мм зузаанаар бүдүүн ширхэгтэй асфалт бетон хучилт хийх ба бүрэн тэгшилж хучилтаа хийж нягтруулж дууссаны дараа өнгө нарийн ширхэгтэй асфалт бетон хучилтыг 30мм зузаантайгаар хийнэ. Зогсоолын хучилтын ажил бүрэн дууссаны дараа зогсоолын цагаан зураасыг хийнэ.

АЖЛЫН ЗУРАГ /БА/		
" Аркосис ХХК "		
АРКОСИС ХХК		
Архитектор	<i>Э. Ариунбаатар</i>	Э. Ариунбаатар
Гүйцэтгэсэн	<i>Э. Ариунбаатар</i>	Э. Ариунбаатар
Шалгасан	<i>Н. Урианзаяа</i>	Н. Урианзаяа
УЛААНБААТАР ХОТ /СҮХБААТАР ДҮҮРЭГ/		
4-р хороо		
4-хороо 20-р байрны хойд талд авто зогсоол, явган зам талбайн ажил		
ЗОГСООЛЫН ОГТЛОЛ, ХУЧИЛТЫН ХЭСЭГЛЭЛ		
Масштаб	Зургийн дугаар	Хувьдас
M150	БА-07	12
ЕГ шир	ТГ шир	Огноо
АС-Т23/10	АС-Т23/10	2023 он

ГАДНА ХАШААНЫ БАЙГУУЛАЛТ

ХЭСЭГЛЭЛ 1

ХАШАА ХЭСЭГЛЭЛ 1 М1:50

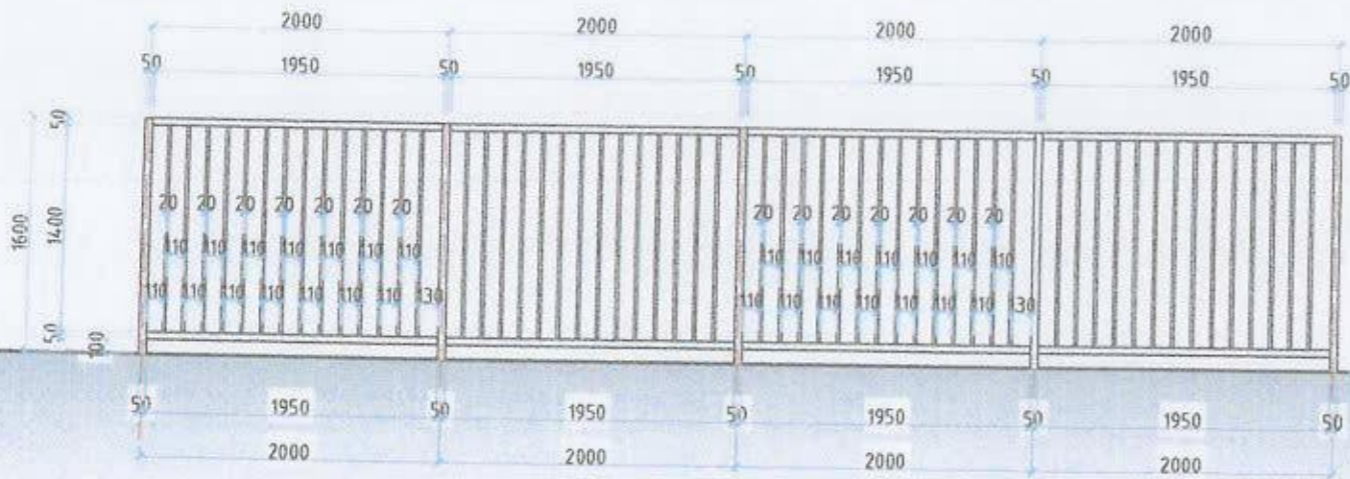

ХАШАА СУУРИЙН ХЭСЭГЛЭЛ М1:25

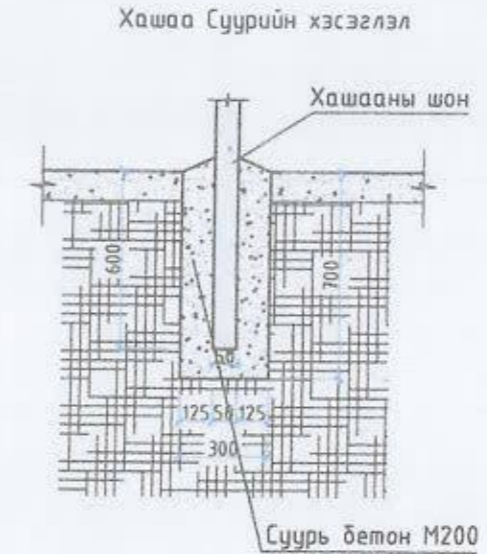

ТЕХНИКИЙН ЕРӨНХИЙ ШААРДЛАГА

Гагнасан төмөр торон хашаа нь зэврэлтээс хамгаалсан, зөөж, цусгахад хялбар, байгаль, цаг уурын эрс тэс нөхцөлд тэсвэртэй. Спортын зориулалттай энэхүү гагнасан төмөр торон хашаа нь үзэгчдэд хамгийн харагдац сайтай, бат бөх хийцтэй юм.

Хэмжээ

- Өндөр 1600мм
- Тулгуур хоорондын зай 2000мм
- Босоо шугамын хоорондын зай 1400мм
- Хэвтээ шугамын хоорондын зай 2000мм
- Багана 50x50мм хэмжээтэй квадрат төмөр

Материал

PVC болон резинэн бүрээс бүхий зэвэрдэггүй ган төмөр байна. Хашааны бүрдэл хэсгийг холбож цусгах, эвдэрсэн хэсгийг солих буюу засгахад хялбар байвал зохино.

Суурь

Тулгуурын дэхэлгээ болон суурийн бетоны марк В20, хүйтэн тэсвэрлэлт сайтай байна. Суурийн бетонд өнгөлгөө хийхэд төсөвт өртөг хангалтгүй тул өнгөлгөөгүй байна.

Хашааг суурилуулахдаа:

БНБД 3.01.06-90-д заасан технологи, шаардлагын дагуу хийж гүйцэтгэнэ.

Хашаа

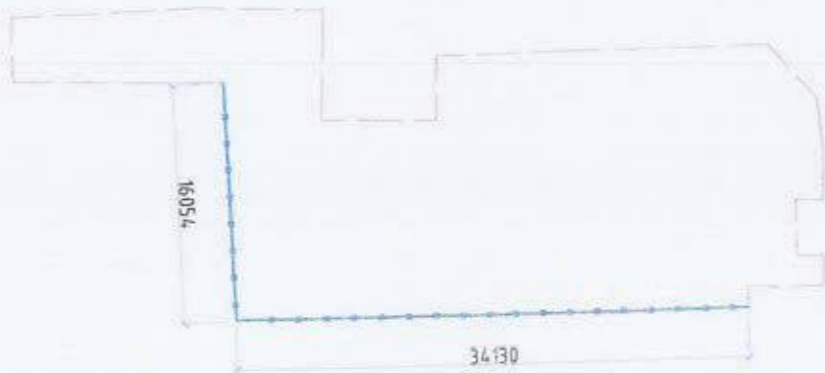

ТӨМӨР ТОРОН ХАШААНЫ МАТЕРИАЛЫН ТҮҮВЭР

№	Нэр	Хэмжээ /м/	100 ширхэг /ш/	Нийт	Нийт жин /кг/
1	Квадрат /багана/ 50x50 мм /босоо/	2.4	26	62	
2	Квадрат /хөндлөн холдоос/ 50x50 мм /хэвтээ/	2	51	102	
3	Квадрат 20x20 мм /босоо/	1.4	364	510	
4	Суурийн бетон	1.7м³			

АЖЛЫН ЗУРАГ /БА/



" Аркосис ХХК "

АРКОСИС ХХК

МОНГОЛ УРС
21-502 АТХ 1713

Архитектор

Э.Ариунбаатар

Гүйцэтгэсэн

Э.Ариунбаатар

Шалгасан

Н.Уянгазаяа

УЛААНБААТАР ХОТ /СҮХБААТАР ДҮҮРЭГ
4-Р ХОРОО

4-хороо 20-р байрны хойд талд авто зогсоол, явган зам талбайн ажил

ГАДНА ХАШААНЫ БАЙГУУЛАЛТ

Масштаб
М1:25

Зургийн дугаар
БА-08

Хуудас
13

ЕГ шифр
АС-Т23/10

ТГ шифр
АС-Т23/10

Огноо
2023 он

1

2

3

4

5

6

7

8

А3

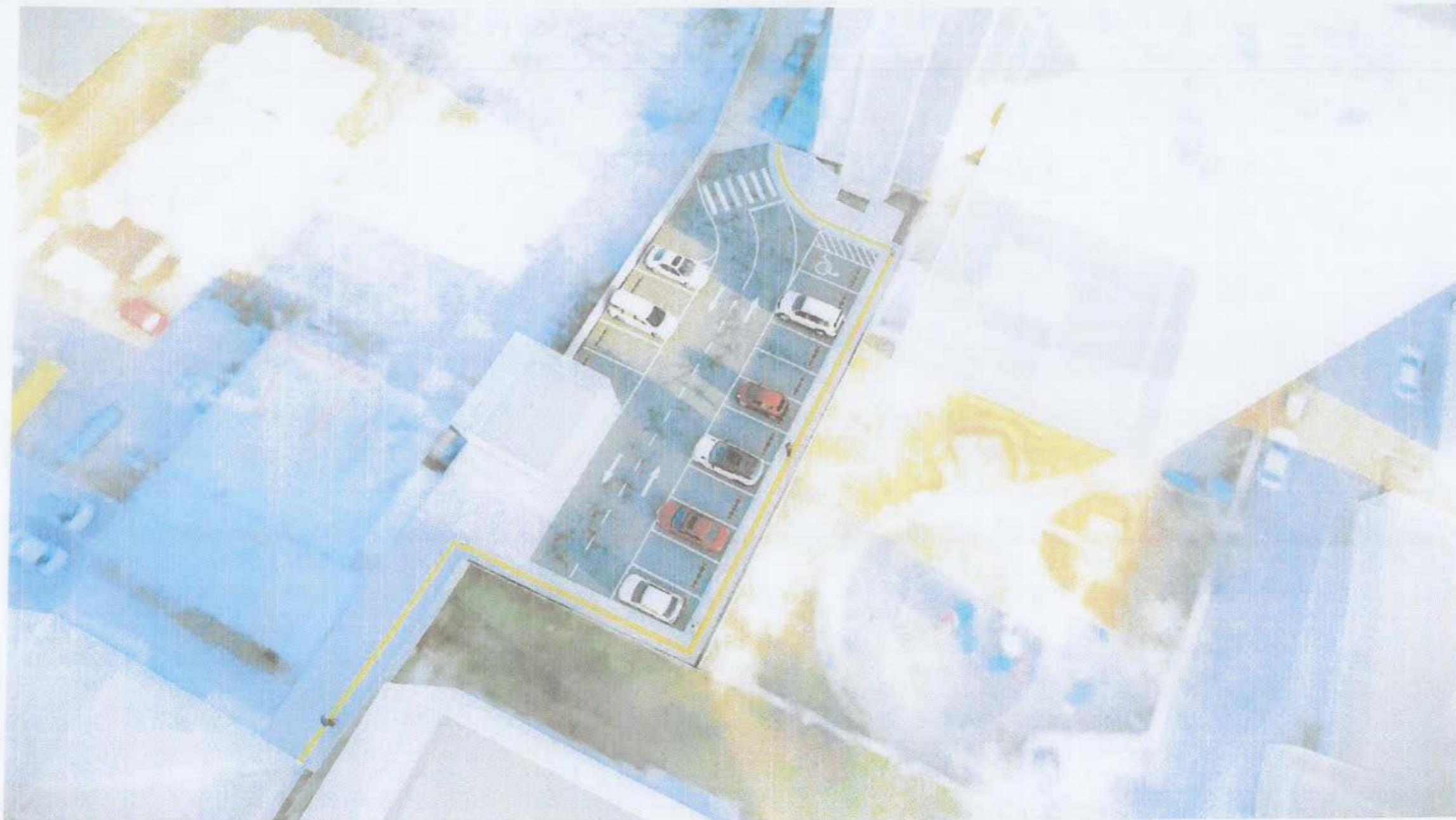

Үе эзэм АЖЛЫН ЗУРАГ /БА/



" Аркосис ХХК "

АРКОСИС ХХК 21-502 АТХ1713

Архитектор *Э. Ариунбаатар* Э. Ариунбаатар

Гүйцэтгэсэн *Э. Ариунбаатар* Э. Ариунбаатар

Шалгасан *Н. Чиганзоя* Н. Чиганзоя

УЛААНБААТАР ХОТ /СҮХБААТАР ДҮҮРЭГ/ 4-Р ХОРОО

4-хороо 20-р байрны хойд талд авто зогсоол, явган зам талбайн ажил

ХАРАГДАХ БАЙДАЛ

Масштаб	Эзрийн бүлэг	Хуудас 14
ЕГ хуудас АС-Т23/10	ТГ хуудас АС-Т23/10	Огноо 2023 он

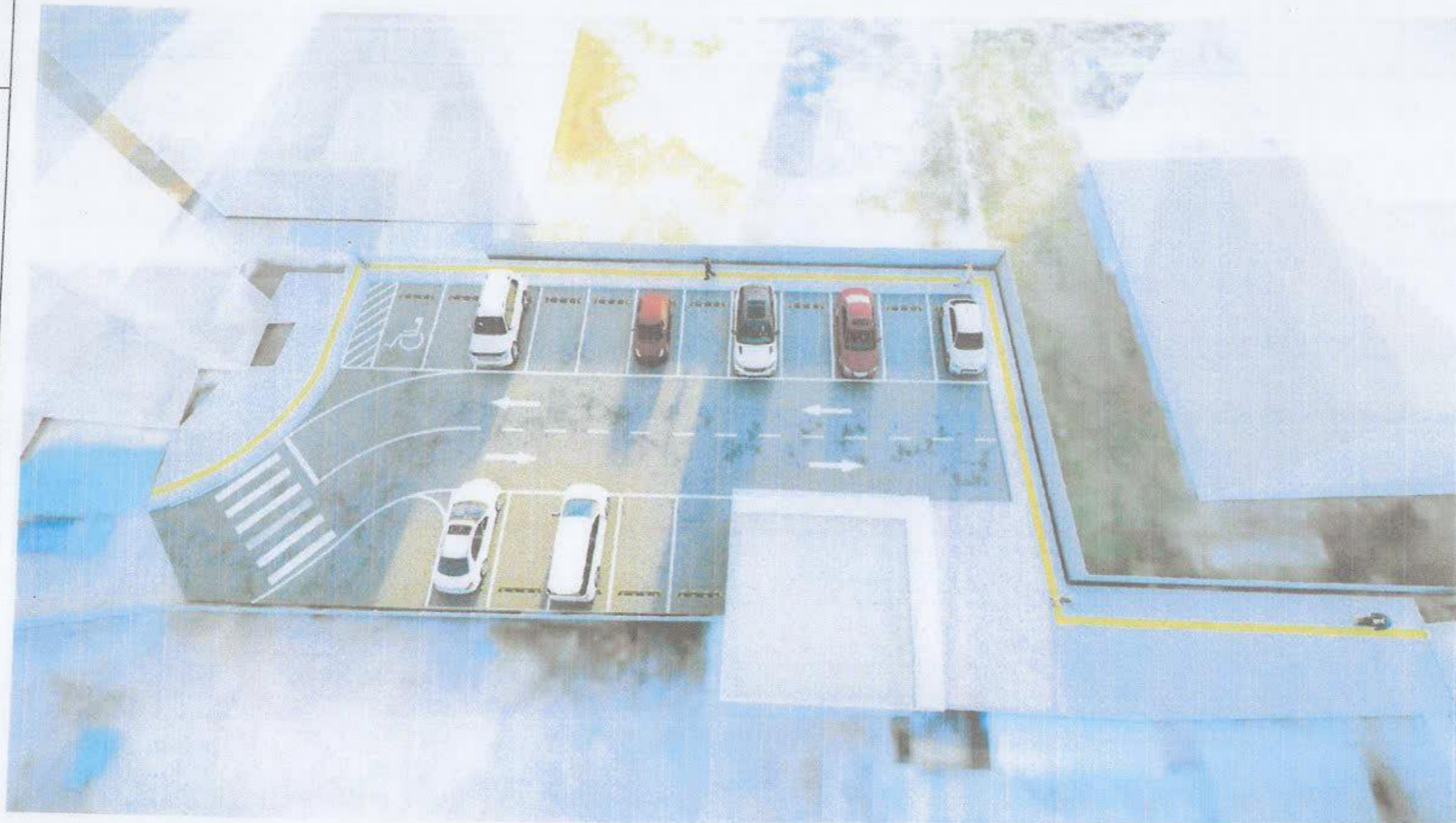

Төсөл АЖЛЫН ЗУРАГ /БА/



" Аркосис ХХК "

АРКОСИС ХХК

МОНГОЛ УЛС
21-502 АТХ4713

Архитектор Э.Ариунбаатар

Гүйцэтгэсэн Э.Ариунбаатар

Шалгасан 2021-2024 Н.Чулуантэяа

УЛААНБААТАР ХОТ /СҮХБААТАР ДҮҮРЭГ
4-р ХОРОО

4-хороо 20-р байрны хойд талд авто
зогсоол, явган зам талбайн ажил

ХАРАГДАХ БАЙДАЛ

Масштаб	Зургийн дүрсэл	Хүндс 15
---------	----------------	-------------

ЕГ амар АС-Т23/10	ТГ амар АС-Т23/10	Огноо 2023 он
----------------------	----------------------	------------------



Уг зураг АЖЛЫН ЗУРАГ /БА/

	<p>" Аркосис ХХК "</p>
<p>АРКОСИС ХХК</p>	<p>МОНГОЛ УЛС 21-502 АТХ4713</p>
<p>Архитектор</p>	<p><i>В. Ариунбаатар</i> В. Ариунбаатар</p>
<p>Гүйцэтгэсэн</p>	<p><i>В. Ариунбаатар</i> В. Ариунбаатар</p>
<p>Шалгасан</p>	<p><i>Н. Ууганзаяа</i> Н. Ууганзаяа</p>
<p>ЧЛААНБААТАР ХОТ /СҮХБААТАР ДҮҮРЭГ/ 4-Р ХОРОО 4-хороо 20-р байрны хойд талд авто зогсоол, явган зам талбайн ажил</p>	
<p>ХАРАГДАХ БАЙДАЛ</p>	
<p>Масштаб</p>	<p>Зургийн дугаар Хувьдас 16</p>
<p>ЕГ ачир АС-Т23/10</p>	<p>ТГ ачир АС-Т23/10 Огноо 2023 он</p>