

0705/2024
 27 06 06

УЛААНБААТАР ХОТ СҮХБААТАР ДҮҮРЭГ 5-Р ХОРОО

ГАДНА ТАЛБАЙН НЭГДСЭН ТОХИЖИЛТ

Үндсэн хуулийн гудамж 1, 2-р байрны баруун талын гадна талбайн тохижилт

ЗУРГИЙН ШИФР: АС-Т23/10

АЖЛЫН ЗУРАГ

ЗӨВШӨӨРӨЛЦСӨН			БОЛОВСРЧУЛСАН.				
Захиалагч			Гүйцэтгэгч				
	Албан тушаал	Нэр			Албан тушаал	Нэр	
	Сүхбаатар дүүргийн засаг даргын тамгын газрын дарга	Н.Энхболд			" Аркосис ХХК "-н захирал	Б.Чадраабал	
	Албан тушаал	Нэр					
	Сүхбаатар дүүргийн 5-р хорооны засаг дарга	М.Өлзийбат					

1-73
 2024.04.13

УЛААНБААТАР ХОТ 2024 ОН

ТАЙЛБАР БИЧИГ

Үндэслэл:

ҮНДЭСЛЭЛ

- Монгол Улсын Барилга, хот байгуулалтын яамны 2021оны 03 дугаар сарын 29-ны өдрийн 3/1092 дугаартай албан бичиг.
- Сүхбаатар дүүргийн Засаг даргын 2021 оны 06 дүгээр сарын 15-ны өдрийн 6/705 дугаартай албан бичиг
- ХБХГ-Хот төлөвлөлтийн хэлтсийн УТМ дэвсгэр зураг.
- Хот тосгоны төлөвлөлт, барилгажилтын норм ба дүрэн БНБД 30.01.04-ийн зүйлийг үндэслэн ерөнхий төлөвлөгөөний зургийг зүйцэтгэв.
- ХБХГ-ын 2021 оны 07 сарын 21 өдрийн МЗХ2021/10-029 дугаартай архитектур төлөвлөлтийн даалгаварыг үндэслэв.

ЕРӨНХИЙ ТӨЛӨВ БАЙДАЛ

Одоогийн байдал:

- Одоогийн байдал нь эдэрж гэмтсэн авто зам, зогсоол шаардлага хангаагүй, бөгөөд шинээр засварлан авто замын ажил хийхээр төлөвлөв.

АРХИТЕКТУР ТӨЛӨВЛӨЛТИЙН ШИЙДЭЛ

Зам талбайн доорхи ажлуудыг хийнэ. Үүнд:

1. Явган зам тавих суурь хөрсийг тэгшилж, янзлах.
2. Явган замын 2 талд хашлага (бродюр) хийх.
3. Явган замыг зураг үзүүлсэний дагуу өнгөт хавтангаар хийх.
4. Хөгжлийн бэрхшээлтэй иргэдэд зориулсан хөтөч хавтанг замын голд стандартын дагуу суурилуулж өгнө.
5. Сэрэмжлүүлэх зориулалттай цэгэн хөтөч хавтанцыг саад тотгороос 50-60 см зайд байрлуулах ба саад тотгомт хүрхээс 30см-т дуусгана.
6. Орон зай орчны хязгаарлагдмал нөхцөлд явган замын өргөн 1.2м-с багагүй өргөнтэй байх.
7. Явган замын хавтангын заадсыг элсэн чигжээсээр чигжиж өгөх. (UCS0901B:2020 Хотын стандартын 6.1, 6.2-д заасан)
8. Явган замын гадаргуу тэнш хальтрахгүй материалаар хийгдэх.
9. Явган замын ногоон зурвасыг тусгаарлах хашлагын өндөр 5см-с хэтрэхгүй төлөвлөгдөх.
10. Тусдаа байршилтай шон, мод бусад босоо саадыг тойруулан 50см-н зайд хавтгай сараалж эсвэл модотгогч хавтангаар төлөвлөж өгөх.
11. Явган замын шаардлагатай хэсгүүдэд UCS0901B:2020 стандартын 7.1-д заасны дагуу налуулга хийж өгнө. (Явган замын гарц огтлолцож буй хэсэг, гадаргуугын түвшиний зөрүүтэй хэсэг г.м)
12. Зогсоолын ажлыг хийхдээ тэгшилж 200мм дуталсан чулуун үе хийж тэгшилнэ. Тэгшилсэн гадаргуу дээр шингэрүүлсэн битум түрхлэг цацна. Дараа нь 50мм зузаанаар бүдүүн ширхэгтэй асфалт бетон хучилт хийх ба бүрэн тэгшилж хучилтаа хийж нягтруулж дууссаны дараа өнгө нарийн ширхэгтэй асфалт бетон хучилтыг 30мм зузаантайгаар хийнэ. Зогсоолын хучилтын ажил бүрэн дууссаны дараа зогсоолын цагаан зураасыг хийнэ.

Ашигласан материал:

- УББ 11-202-00 - Хот суурины хөгжлийн ерөнхий төлөвлөгөө боловсруулах аргачилсан заавар.
 - UCS 0901B:2020 - Явган хүний зам, талбайн төлөвлөлт, хучилт, байгуулалхад тавигдах шаардлага.
- Барилга угсралтын бүх ажлуудыг зүйцэтгэхэд шаардагдах материал эдэлхүүн, түүхий эд нь Монгол улсад хүчин төгөлдөр мөрдөгдөж буй MNS стандарт, ISO стандартын шаардлагыг бүрэн хангасан байх ёстой.

ИЖ БҮРДЭЛ ЗУРГИЙН ЖАГСААЛТ

Д/Д	Зургийн нэр	Хуудасны тоо
1	Ерөнхий төлөвлөгөө	ЕТ-12
2	Харагдах байдал	4

БА ЗУРГИЙН ЖАГСААЛТ

Д/Д	Зургийн нэр	Хуудасны дугаар
1	Зургийн жагсаалт, Тайлбар бичиг	БА-1
2	Тоо хэмжээ	БА-2
3	Байршилын схем	ЕТ-1
4	Одоогийн байдал	ЕТ-2
5	Буулгалтын ажил	ЕТ-3
6	Ерөнхий төлөвлөгөө	ЕТ-4
7	Ерөнхий төлөвлөгөө /хэсэглэл-1/	ЕТ-5
8	Ерөнхий төлөвлөгөө /хэсэглэл-2/	ЕТ-6
9	Ерөнхий төлөвлөгөө /хэсэглэл-3/	ЕТ-7
10	Дэвсгэр зураг	ЕТ-8
11	Улаан шугам	ЕТ-9
12	Өндөржилт	ЕТ-10
13	Зай хэмжээ /хэсэглэл-1/	ЕТ-11
14	Зай хэмжээ /хэсэглэл-2/	ЕТ-12
15	Зай хэмжээ /хэсэглэл-3/	ЕТ-13
16	Зам талбайн хучилт	ЕТ-14
17	Дугуйн замын хучилт хэсэглэл	ЕТ-15
18	Цэцгийн мандалын хэсэглэл	ЕТ-16
19	Тоног төхөөрөмж	ЕТ-17
20	Зорчигч тээврийн хэрэгслийн үйлчилгээний бүүдэл	ЕТ-18
21	Харагдах байдал	ЕТ-19
22	Харагдах байдал	ЕТ-20
23	Харагдах байдал	ЕТ-21
24	Харагдах байдал	ЕТ-22

Handwritten signature and number 1-13

Үе шал АЖЛЫН ЗУРАГ /БА/

 " Аркосис ХХК "

АРКОСИС ХХК

Архитектор *Handwritten name*

Гүйцэтгэсэн *Handwritten name*

Шалгасан *Handwritten name*

Улаанбаатар хот /Сүхбаатар дүүрэг 5-р хороо

Үндсэн хуулийн гудамж 1, 2-р байрны баруун талын гадна талбайн тохижилт

ТАЙЛБАР БИЧИГ

Масштаб: Зургийн дугаар: Хуудас: 1:1000 БА-01 01

БТ амар: ТГ амар: 2024 он АС-123/10

100 ХЭМЖЭЭ

Зам талбайн ажлын тоо хэмжээ			
	Ажлын нэр	Хэмжих нэгж	Тоо хэмжээ
1	Шигтгэмэл өнгөт бетон хавтан	м ²	1019.51 ✓
2	Элс бетон багсармал	м ²	1019.51 ✓
3	Нягтруулсан хөрс	м ²	1353.48 ✓
4	Тусгай хэрэгцээт хөмөч зам	м ²	81.37 ✓
5	Эргэлт, уулзварын хээтэй хавтан	ш	48 ✓
6	Шулуун замын хээтэй хавтан	ш	857 ✓
7	Нягтруулсан хайрган үе	м ²	252.60 ✓
8	Бетон хучилт	м ²	252.60 ✓
9	Ус чийгнээс хамгаалах өнгөлгөө будаг /C=100 M=0 Y=100 K=20/	м ²	252.60 ✓
10	Замын тусгаарлах хашлага	м	394 ✓

БУУЛГАЛТЫН АЖЛЫН ТОО ХЭМЖЭЭ			
Д/д	Ажлын нэр	Хэмжих нэгж	Тоо хэмжээ
1	Хуулах Явган замын өнгөт хавтан	м ²	1904.67 ✓

Зам талбайн ажлын тоо хэмжээ		
	Ажлын нэр	Тоо хэмжээ
Хашлага хийцийн материалын түүвэр		
1	Ус чийгний хамгаалалттай будаг	33.33м ² ✓
2	Хиймэл каучук	208.55м ² ✓
3	Бетон хашлага	15.26м ³ ✓
4	Тоосгон өрөг	4.62м ³ ✓
5	Бетон суурь/марк В12,5/	49.16м ³ ✓
6	Хөрсийг суулгаж тэгшлэх	85.36м ² ✓
Гадна суудлын материалын түүвэр		
1	φ100 мод	23.78м ² ✓
2	Өнгөлгөө модны будаг	23.78м ² ✓
3	Бэхэлгээ төмөр	47ш ✓
4	Булан бэхэлгээ	47ш ✓

ДУГУЙН ЗАМ ТАЛБАЙН АЖЛЫН ТОО ХЭМЖЭЭ			
	Ажлын нэр	Хэмжих нэгж	Тоо хэмжээ
1	Түгжигддэг хавтан	м ²	259.52 ✓
2	Элсэн дэвсгэр үе	м ²	259.52 ✓
3	Суурь	м ²	259.52 ✓
4	Хөрсийг суулгаж тэгшлэх	м ²	259.52 ✓

Handwritten signature and number 1-20

Үе нэр: АЖЛЫН ЗУРАГ /БА/

 " Аркосис ХХК "

АРКОСИС ХХК

Архитектор: Ч.Чуганзаяа

Гүйцэтгэсэн: Доржийн М.Тамир

Шалгасан: Ч.Чуганзаяа

Улаанбаатар хот /Сүхбаатар дүүрэг/

5-р хороо 21-2024

Үндсэн хуулийн гудамж 1, 2-р байрны баруун талын гадна талбайн тохижилт

ТОО ХЭМЖЭЭ

Масштаб:	Зургийн дүрсэл:	Хуудас:
	БА-02	02
ЕГ нэр:	ТГ нэр:	Болоо:
АС-123/10		2024 он

БАЙРШЛЫН СХЕМ М1.10000

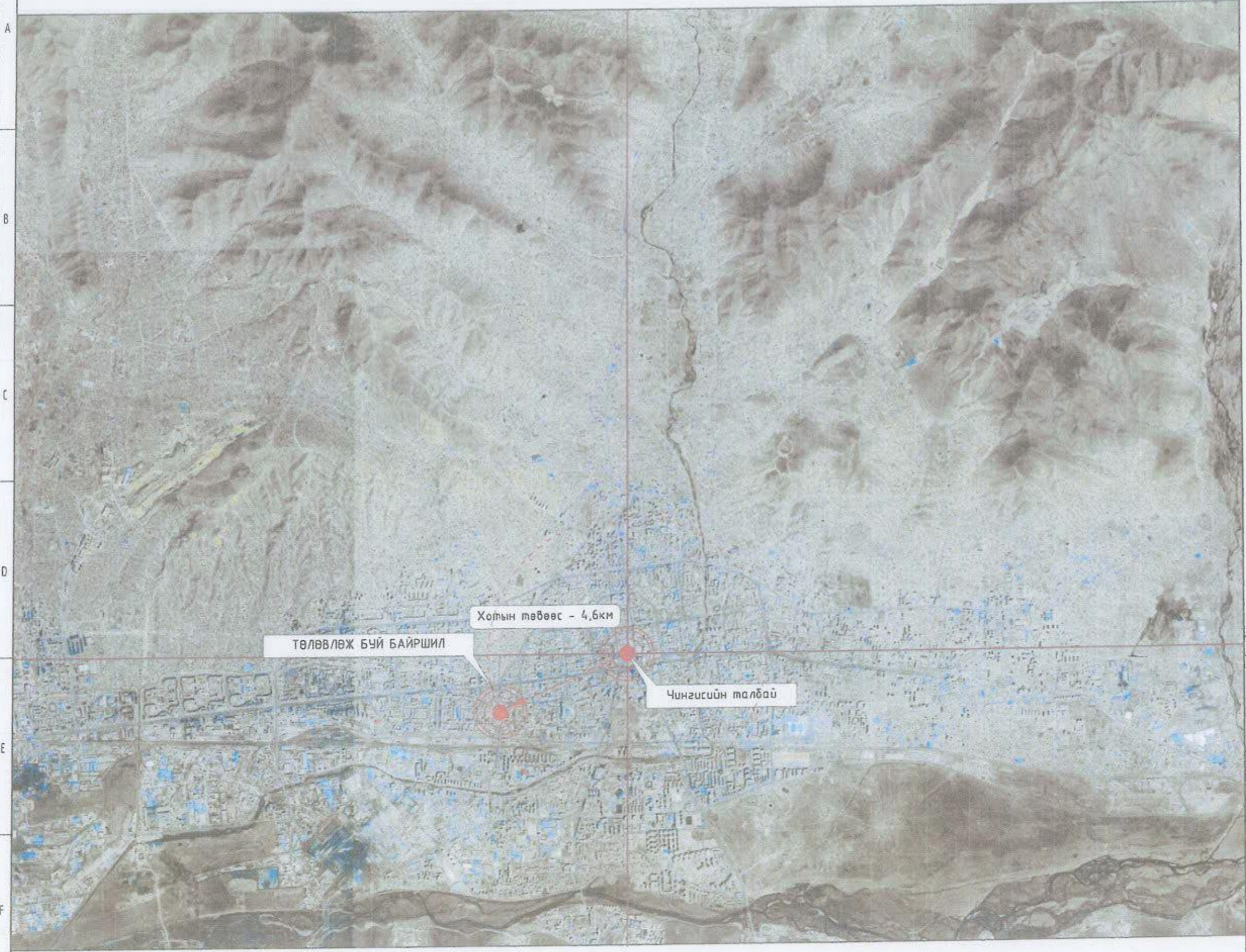

№ шал: АЖЛЫН ЗУРАГ		
 " Аркосис ХХК "		
АРКОСИС ХХК		
Архитектор	Н. Чуганзаяа	
Гүйцэтгэсэн	Д. Доржийн Цуганзаяа	
Шалгасан	Улаанбаатар хот, Гүхбаатар дүүрэг	
	5-р хороо 21-2024	
Үндсэн хуулийн гудамж 1, 2-р байрны баруун талын гадна талбайн тохижилт		
БАЙРШЛЫН СХЕМ		
Масштаб:	Зургийн дүрвэр	Хүндэтгэл
М1:1000	ЕТ-1	3
ЕГ шал:	Т. н. д. н.	Огноо
АС-Т23/10		2024 он

ОРЧНЫ ТОЙМЫН ФОТО ЗУРАГ



Одоогийн байдал:

- Сүхбаатар дүүргийн 5-р хорооны 1, 2-р байрны баруун талын явган зам талбай нь Өнгөт хавтан болон бетон талбайтай мөв зам дагуух Нийтийн эзэмшлийн талбай юм.
- Үг талбай нь одоогийн байдлаар бетон талбай хэсэг нь хагарч мүүдсэн. Тээврийн хэрэгслийн зогсоолын дутагдалтай байдлаас бетон талбайд Тээврийн хэрэгслээ зогсоодог.
- Зүлэгжүүлэлтийн талбай нь тагтаршиж зүлэг ургах боломжгүй болсон байдалтай байна.

Төлөвлөлтийн санаа:

- Одоо байгаа явган замыг хуулж шинээр тавих
- Явган замын гэрэлтүүлэг тавих
- Цэцгийн мандал бий болгох

Үг зураг АЖЛЫН ЗУРАГ



" Аркосис ХХК "

АРКОСИС ХХК

Архитектор

Гүйцэтгэсэн

Шалгасан

Улаанбаатар хот / Сүхбаатар дүүрэг 5-р хороо

Үндсэн хуулийн гудамж 1, 2-р байрны баруун талын гадна талбайн төхижилт

ОРЧНЫ ТОЙМЫН ФОТО ЗУРАГ

Масштаб

М1:1

Зургийн дугаар

ЕТ-2

Хуудас

4

ЕГ номер

АС-123/10

Т. өгөг

Огноо

2024 он

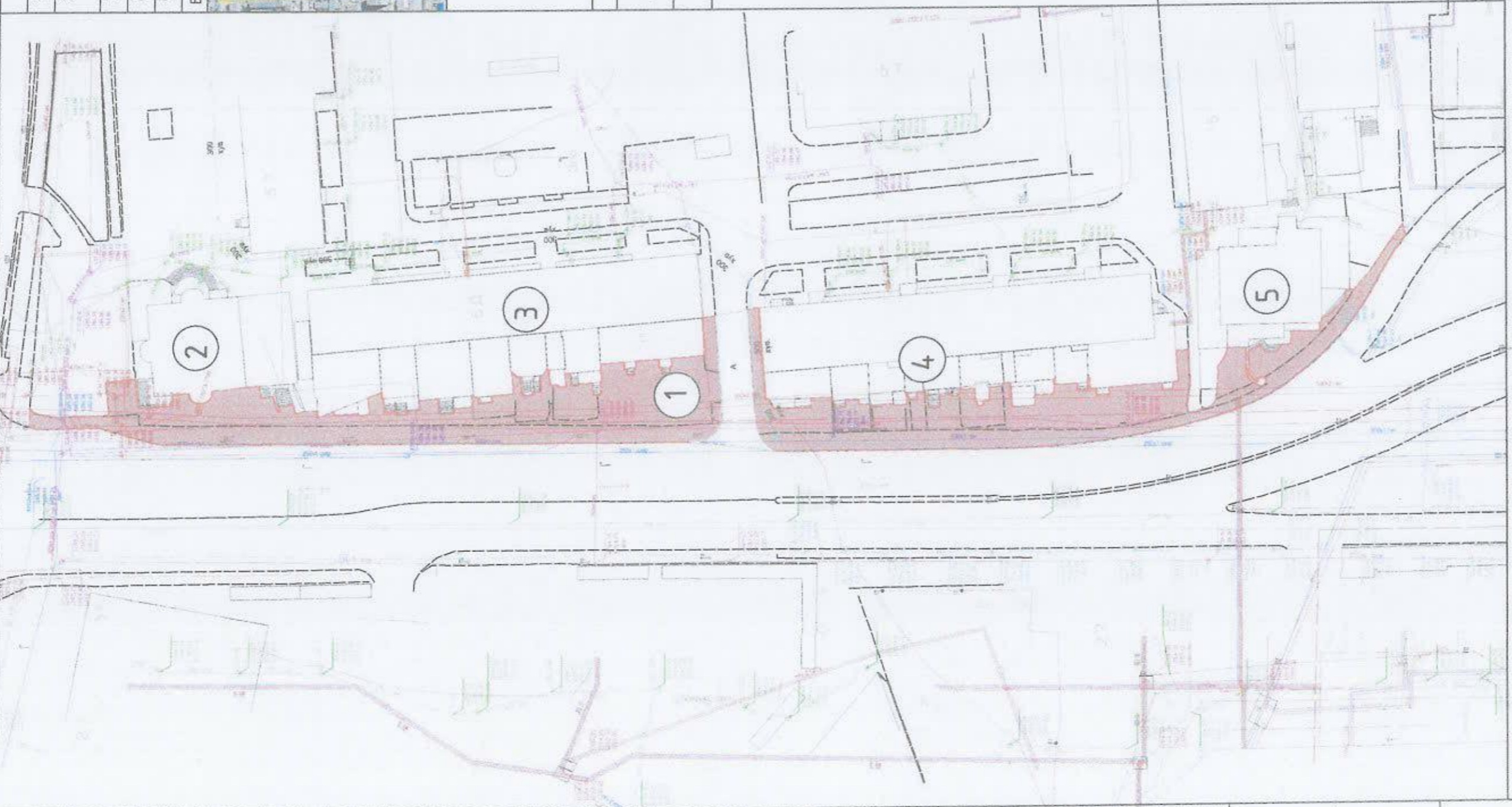

Тодорхойлолт

1	Тохижилтын талбай	Төлөвлөж буй
2	N&N оффис, үйлчилгээний барилга	Одоо байгаа
3	5давхар Орон сууц /1-р байр/	Одоо байгаа
4	5давхар Орон сууц /2-р байр/	Одоо байгаа
5	ТОРАЗ зочид буудал	Одоо байгаа

БАЙРШЛЫН СХЕМ



ТАНИХ ТЭМДЭГ



Буулгалтын ажлын тоо хэмжээ

Д/д	Ажлын нэр	Хэмжих нэгж	Тоо хэмжээ
1	Хуулах Явган замын өнгөт хайтман	м ²	1904.67

ТАЙЛБАР:

Уг байршилд нийтдээ 1904.67м² нийтийн явган зам болон хувийн хэвшлийн урдах талбайг засварлахаар төлөвлөв. Засварлах талбайд хуучин хувийн хэвшлийн хашаа хагс байсныг буулгуулж тэдгээрээс эддэрч гэмтсэн зам талбай нь зорчиход төвөгтэй нөхцөлтэй байна. Ийнээс уг талбайг засварлахаар тоо хэмжээг тусган үзүүлэв.

Handwritten signature and date: 2024.04.23

АХЛЫН ЗУРАГ

" Аркосис ХХК "

АРКОСИС ХХК
Архитектор
Гүйцэтгэсэн
Шалсан
Улаанбаатар хот, Сүхбаатар дүүрэг,
5-р хороо,
Үндсэн хуулийн гудамж 1, 2-р байрны
баруун талын гадна талбайн тохижилт

Н.Ууганзага
Н.Ууганзага
М.СЭН АР.М.ЭРЭМЭЭ
Улаанбаатар хот, Сүхбаатар дүүрэг,
5-р хороо,
Үндсэн хуулийн гудамж 1, 2-р байрны
баруун талын гадна талбайн тохижилт

БҮЧУЛГАЛТЫН АЖИЛ

Масштаб	M1:1000	Зургийн өнгө	ET-3	Хуудас	5
Е" н-дэг	АС-Т23/10	Т" шорь		Огноо	2024 он

ЕРӨНХИЙ ТӨЛӨВЛӨГӨӨ М1:750

Тодорхойлолт

1	Тохирлын талбай	Төлөвлөж буй
2	НЭН оффис, үйлчилгээний барилга	Одоо байгаа
3	Сайвхар Орон сууц /1-р байр/	Одоо байгаа
4	Сайвхар Орон сууц /2-р байр/	Одоо байгаа
5	ТОРАГЗ зочид буудал	Одоо байгаа

БАЙРШЛЫН СХЕМ



ТАНИХ ТЭМДЭГЛЭГЭЭ

- Төлөвлөж буй явсан зам талбай 1019.51м²
- Төлөвлөж буй хөтөч хайтам 8137м²
- Төлөвлөж буй дугуйн зам талбай 252.60м²
- Төлөвлөж буй ногоон байгууламж 169.18м²
- Төлөвлөж буй цэвэр усангал 4.6ш
- Архитектур төлөвлөлийн баалгарын схемийн хил хязгаар
- Одоо байгаа барилга
- Одоо байгаа нүрээх барилга байгууламж
- Одоо байгаа явсан хүний зам
- Одоо байгаа орон нутгийн чанартай авто зам
- Бохир усны шугам
- Дулааны шугам
- Цэвэр усны шугам
- Цахилгааны шугам

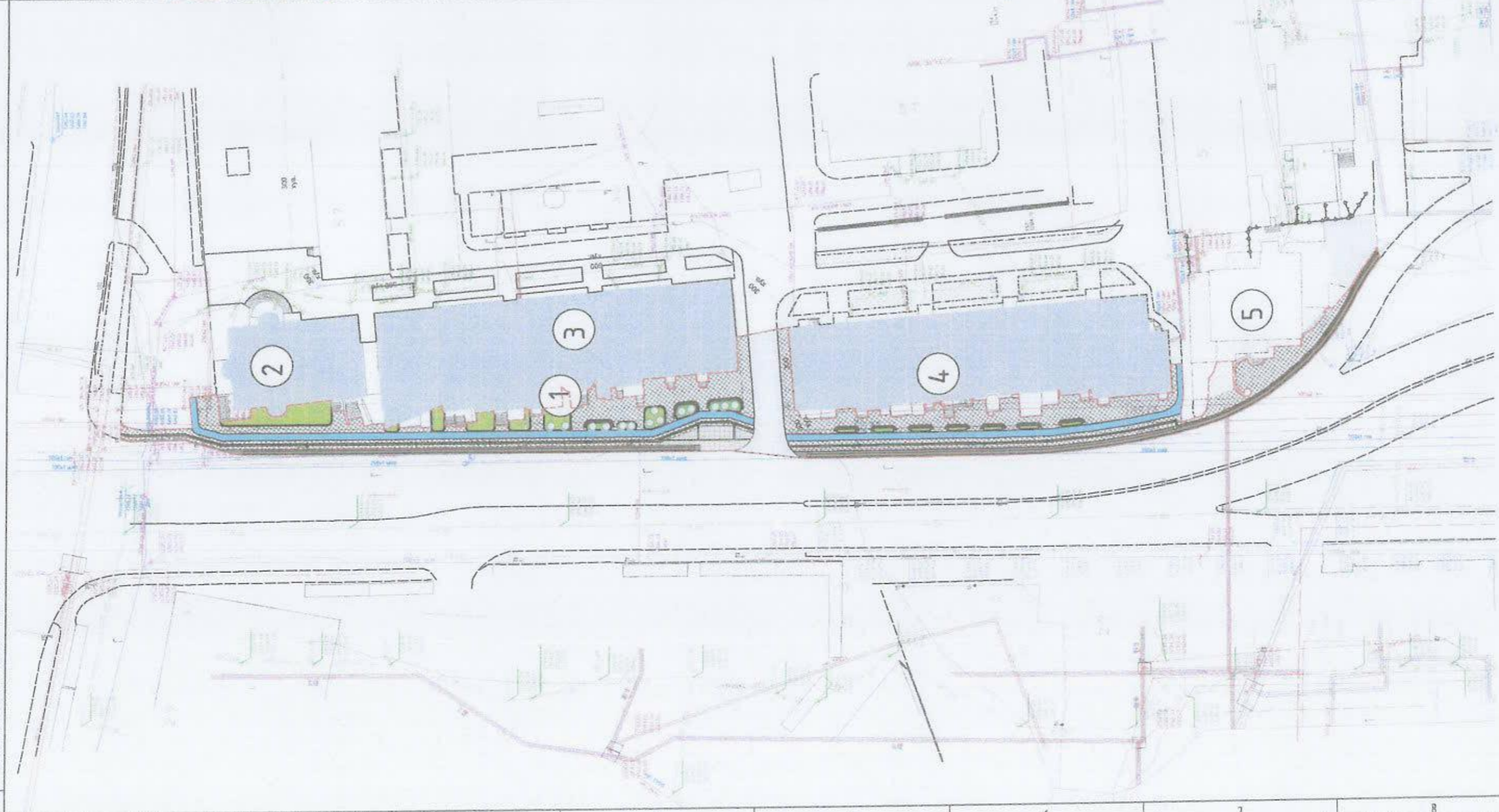

Handwritten signature and date: 1-23

АЖЛЫН ЗУРАГ



" Аркосис ХХК "



АРКОСИС ХХК
 Архитектор
 Гүйцэтгэсэн
 Шалгасан
 Улаанбаатар хот, Түбсанхүү, дүүрэг 5-р хороо,
 Үндсэн хуулийн гудамж 1, 2-р байрны
 баруун талын гадна талбайн тохижилт

ЕРӨНХИЙ ТӨЛӨВЛӨГӨӨ

Масштаб	М1:750	Эргэлт, буцалт	Хүндэтгэсэн	Хийгч	6
ЭГ өлсөр	АС-1723/10	ТГ өлсөр	ЕТ-4	Огноо	2024 он

Тодорхойлолт

1	Техиклтын талбай	Төлөвлөж буй
2	МЭН оффис, үйлчилгээний барилга	Одоо байгаа
3	5бодхар Орон сууц /1-р байр/	Одоо байгаа
4	5бодхар Орон сууц /2-р байр/	Одоо байгаа
5	ТОРАZ зочид дүүрэг	Одоо байгаа

БАЙРШЛЫН СХЕМ



Одоо байгаа авто зам

Одоо байгаа авто зогсоол

Одоо байгаа авто зам

ТАНИХ ТЭМДЭГЛЭГЭЭ

- Төлөвлөж буй явган зам талбай 1019.5м²
- Төлөвлөж буй хөмөр хайтан 8137м²
- Төлөвлөж буй дугуйн зам талбай 252.60м²
- Төлөвлөж буй ногоон байгууламж 165.18м²
- Төлөвлөж буй цэцэгт ургамал 4.4ш
- Архитектур төлөвлөлтийн далагбарын схемийн хил хязгар
- Одоо байгаа барилга
- Одоо байгаа нураах барилга байгууламж
- Одоо байгаа явган хүний зам
- Одоо байгаа арон нутгийн чанартай автос зам
- Бохир усны шугам
- Дулааны шугам
- Цэвэр усны шугам
- Цохилгааны шугам

ТҮЛХҮҮР БАЙГУУЛАЛТ



Тус утас АЖЛЫН ЗУРАГ



" Аркосис ХХК "

АРКОСИС ХХК

Архитектор

Гүйцэтгэгч

Шалгасан

Улаанбаатар хот, Сүхбаатар дүүрэг

5-р хороо

Үндсэн хуулийн гудамж 1, 2-р байрны

баруун талын гадна талбайн тохижилт

ЕРӨНХИЙ ТӨЛӨВЛӨГӨӨ /хэсэглэл-1/



Масштаб М1:300

ЭГ шугам АС-123/10

Эргүүлэгч

ЭТ-5

Т.дугаар

7

ТТ. номер

АС-123/10

Огноо

2024 он

1	Тохиолтын талбай	Төлбөлж буй
2	MEN офис, үйлчилгээний барилга	Одоо байгаа
3	Зөвхөн Орон сууц /1-р байр/	Одоо байгаа
4	Зөвхөн Орон сууц /2-р байр/	Одоо байгаа
5	ГОРАЗ зочид буудал	Одоо байгаа

БАЙРШЛЫН СХЕМ



ТАНИХ ТЭМДЭГЛЭГЭЭ

- Төлбөлж буй явган зам талбай 1019.51м²
- Төлбөлж буй хөтөч хайтан 8137м²
- Төлбөлж буй дугуйн зам талбай 252.60м²
- Төлбөлж буй ногоон байгууламж 169.18м²
- Төлбөлж буй цэцэг урсгал 44ш
- Архитектур төлөвлөлтийн баалагрын схемийн хил язгаар
- Одоо байгаа барилга
- Одоо байгаа нураах барилга байгууламж
- Одоо байгаа явган хүний зам
- Одоо байгаа орон нутгийн чигармаг аймг зам
- Бохир усны шугам
- Дулааны шугам
- Цэвэр усны шугам
- Цахилгааны шугам

ТҮЛХҮҮР БАЙГУУЛАЛТ



Үе шат АЖЛЫН ЗУРАГ



" Аркосис ХХК "

АРКОСИС ХХК
Архитектор
Гүйцэтгэсэн
Шагасан



Улаанбаатар хот, дүүрэг дүүрэг
5-р хороо,
Үндсэн хуулийн гудамж 1, 2-р байрны
баруун талын гадна талбайн тохижилт
ЕРӨНХИЙ ТӨЛӨВЛӨГӨӨӨӨ /хэсгэл-2/

Масштаб М1:300
ТГ номер АС-123/10

Зарсан өдөр ET-6
ТГ номер
Санаа 2024 он

Handwritten signature and date: 1-72

Одоо байгаа авто зам

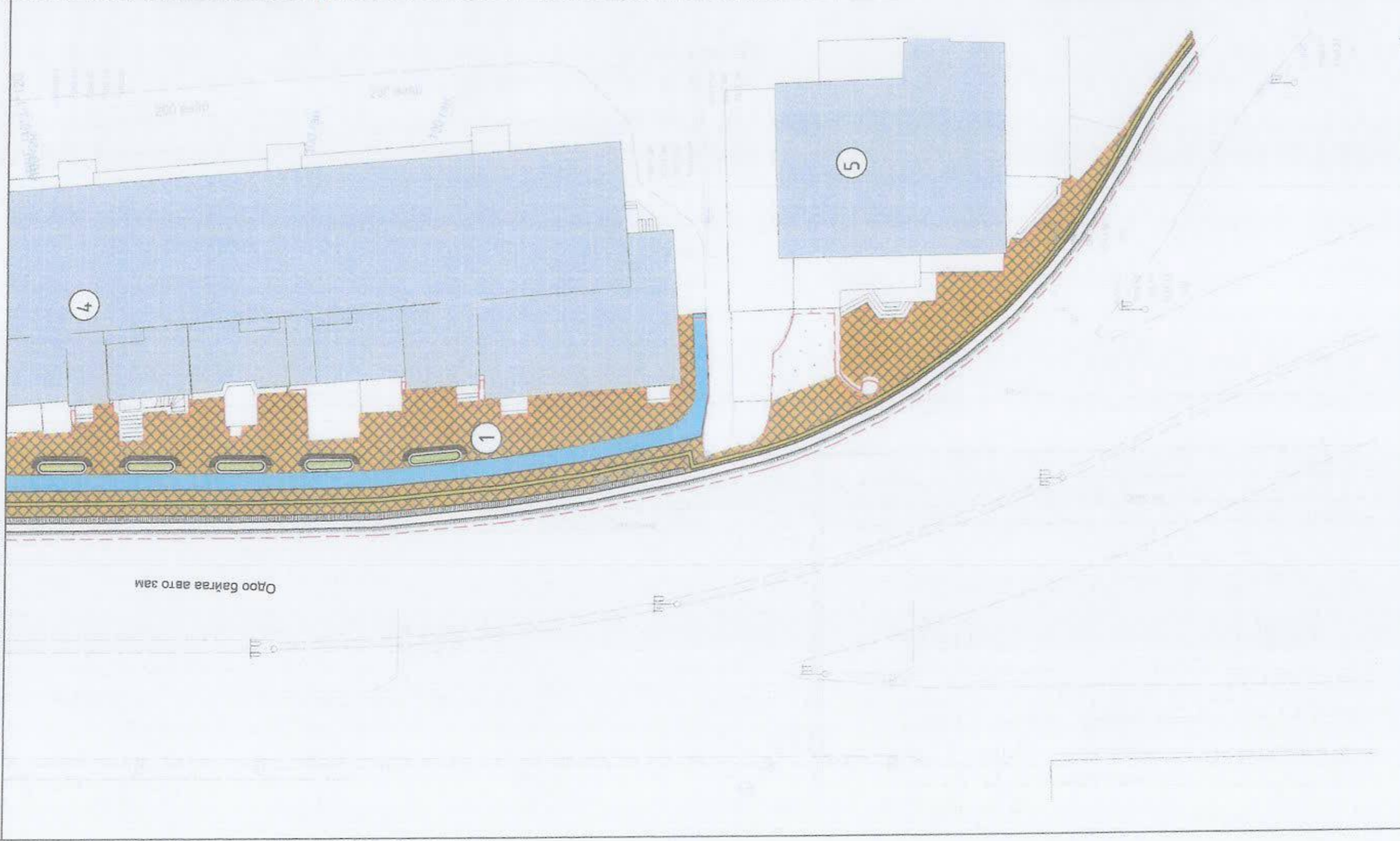

Товорхойлолт

1	Төхөөрхөм талбай	Төлөвлөж буй
2	МЭН оффис, үйлчилгээний барилга	Одоо байгаа
3	Бадвар Орон сууц /1-р байр/	Одоо байгаа
4	Бадвар Орон сууц /2-р байр/	Одоо байгаа
5	ТОРАZ зочид буудал	Одоо байгаа

БАЙРШЛЫН СХЕМ



ТАНИХ ТЭМДЭГЛЭГЭЭ

- Төлөвлөж буй явсан зам талбай 1019.5м²
- Төлөвлөж буй хөтөч хавтан 8137м²
- Төлөвлөж буй дугуйн зам талбай 252.60м²
- Төлөвлөж буй нэгээн байгууламж 169.18м²
- Төлөвлөж буй цэцэгт ургамал 4.4ш
- Архитектур төлөвлөлийн дээдгаврын схемийн хил хязгаар
- Одоо байгаа барилга
- Одоо байгаа нураах барилга байгууламж
- Одоо байгаа явсан хүний зам
- Одоо байгаа орон нутгийн чанартай авто зам
- Бохир усны шугам
- Дулааны шугам
- Цэвэр усны шугам
- Цахилгааны шугам

ТҮҮХҮҮР БАЙГУУЛАЛТ



Үгч нэр: АЖЛЫН ЗУРАГ



" Аркосис ХХК "

АРКОСИС ХХК
Архитектор
Гүйцэтгэсэн
Шалсан



Улаанбаатар хот, Хуссардунд улс
5-р хороо,
Үндсэн хуулийн гудамж 1, 2-р байрны
баруун талын гадна талбайн төхөөрхөлт
ЕРӨНХИЙ ТӨЛӨВЛӨГӨӨӨӨ /хэсэглэл-3/

Масштаб: М1:300
ЭГ анхны: АС-123/10

Зургийн дугаар: ET-7
ТГ нэр: Сэлэнэ
Хувиас: 9
Санаа: 2024 он

[Handwritten signature]
1-72

ТАНХ ТЭМЦЭГЭЭ
 Одоо байгаа баруулам
 Цэвэр гэгч шугам
 Цахилгааны шугам
 Бохир гэгч шугам
 Дугаарч шугам

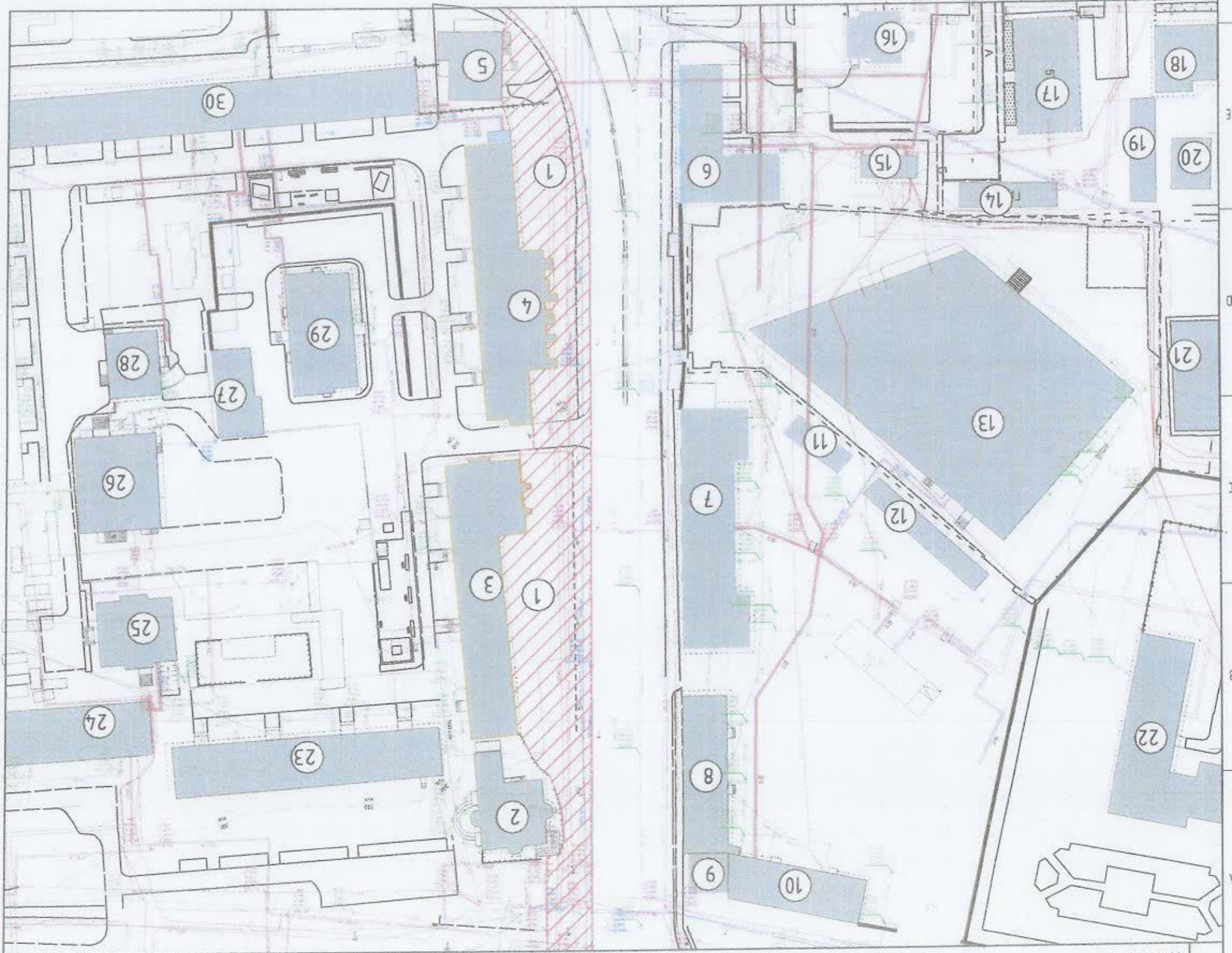

Handwritten signature and date: *1-12*

МОНГОЛ УЛС
 ХТТ
 АРКОС ХХК
 Архитектор Н.Уугаарья
 Гучагчсан Н.Уугаарья
 Шагсан В.Уугаарья
 5-р хороо,
 Үндсэн хуулийн гуравж 1, 2-р байрны
 баруун талын гадна талбайн тохижилт
 ДЭВЦЭР

Төрийн ажлын зэрэг

1	Тохиоллын талбай бүл	Одоо байгаа
2	МЭН офис, үйлчилгээний баруула	Одоо байгаа
3	5бдкар Орон сууц /1-р бдп/	Одоо байгаа
4	5бдкар Орон сууц /2-р бдп/	Одоо байгаа
5	ТӨРАГ зочид буудал	Одоо байгаа
6	1бдкар Орон сууц	Одоо байгаа
7	Баруудаж бүл Орон сууцны төсөл	Одоо байгаа
8	Баруудаж бүл Орон сууцны төсөл	Одоо байгаа
9	Баруудаж бүл Орон сууцны төсөл	Одоо байгаа
10	Баруудаж бүл Орон сууцны төсөл	Одоо байгаа
11	Чингэлзэ	Одоо байгаа
12	Чингэлзэ	Одоо байгаа
13	73-р бүрэн дүнд сургууль	Одоо байгаа
14	Чингэлзэ	Одоо байгаа
15	ХТТ	Одоо байгаа
16	Үйлчилгээний мөб	Одоо байгаа
17	5бдкар Орон сууц	Одоо байгаа
18	Үйлчилгээний мөб	Одоо байгаа
19	Чингэлзэ	Одоо байгаа
20	Үйлчилгээний мөб	Одоо байгаа
21	Үйлчилгээний мөб	Одоо байгаа
22	Төмөр замын хэрэгсэл газар	Одоо байгаа
23	5бдкар Орон сууц	Одоо байгаа
24	5бдкар Орон сууц	Одоо байгаа
25	5бдкар Орон сууц	Одоо байгаа
26	Шуухууцаг дээд сургууль	Одоо байгаа
27	5бдкар Орон сууц	Одоо байгаа
28	5бдкар Орон сууц	Одоо байгаа
29	5бдкар Орон сууц	Одоо байгаа
30	5бдкар Орон сууц	Одоо байгаа

ДЭВЦЭР М1:1000

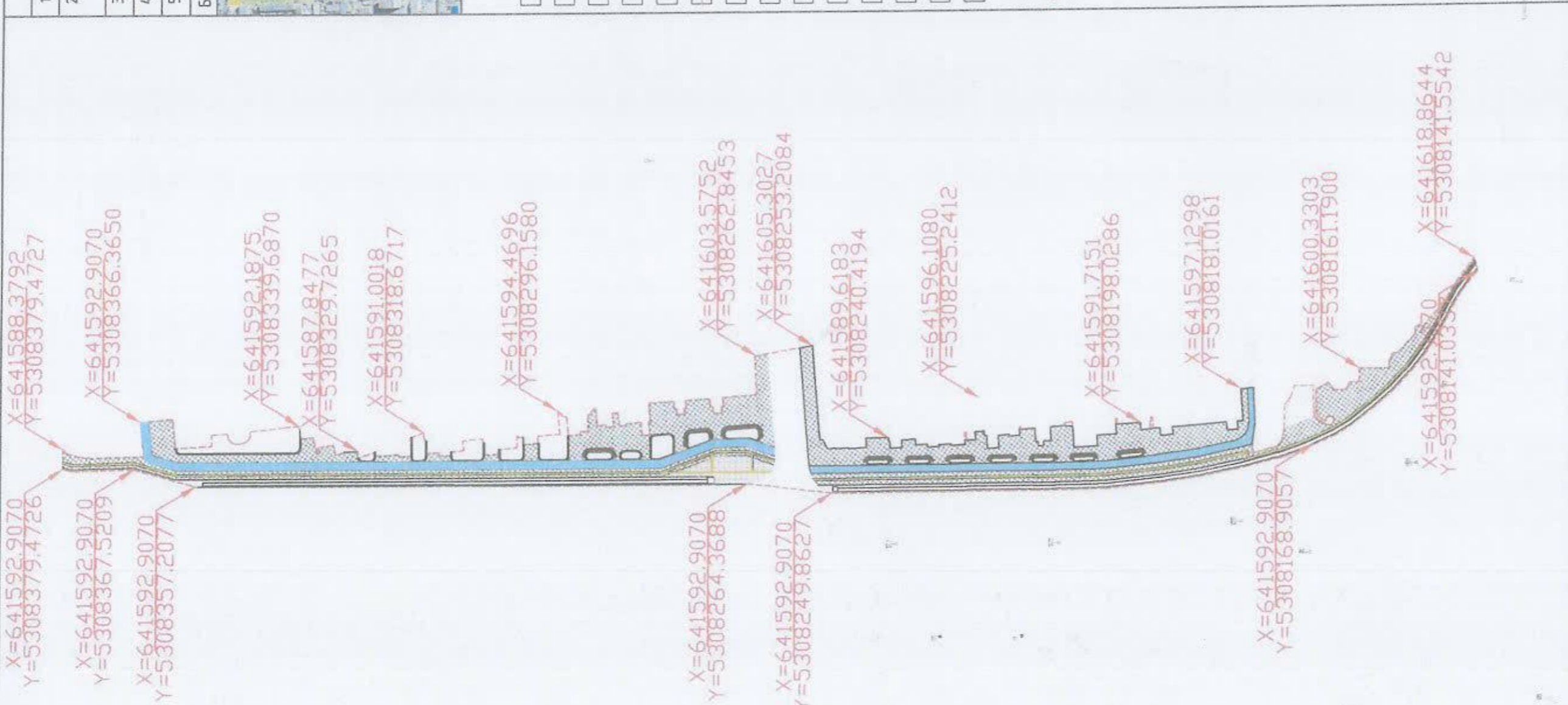

Тодорхойлолт		Төлөвлөж буй
1	Тохижилтын талбай	Одоо байгаа
2	N&N оффис, үйлчилгээний барилга	Одоо байгаа
3	5давхар Орон сууц /1-р байр/	Одоо байгаа
4	5давхар Орон сууц /2-р байр/	Одоо байгаа
5	ТОРАЗ зочид буудал	Одоо байгаа

БАЙРШЛЫН СХЕМ



ТАНИХ ТЭМДЭГЛЭГЭЭ

- Төлөвлөж буй явган зам талбай 1019.5м²
- Төлөвлөж буй хөмөр хавтан 81.37м²
- Төлөвлөж буй дугуйн зам талбай 252.60м²
- Төлөвлөж буй ногоон байгууламж 169.18м²
- Төлөвлөж буй цэцэгт урсгал 44ш
- Архитектур төлөвлөлтийн даалгаврын схемийн хил хязгаар
- Одоо байгаа барилга
- Одоо байгаа нураах барилга байгууламж
- Одоо байгаа явган хүний зам
- Одоо байгаа орон нутгийн чанартай авто зам
- Бохир усны шугам
- Дулааны шугам
- Цэвэр усны шугам
- Цахилгааны шугам

641597.0581 Х тэнхлэг
 5308181.0091 У тэнхлэг

Handwritten signature and date: 1-72

Тус олон АЖЛЫН ЗУРАГ

" Аркосис ХХК "

АРКОСИС ХХК
 Архитектор
 Гууцалзсан
 Шалсан
 Улаанбаатар хот, урвартуурайгуурт
 5-р хороо,
 Үндсэн хуулийн гудамж 1, 2-р байрны
 баруун талын гадна талбайн тохижилт

УЛААН ШУГАМ

Масштаб	М1:1000	Хүндэтгэсэн	ЕТ-9	Хүндэтгэсэн	11
БГ шугам	АС-Т23/10	ТГ шугам		Синх	2024 он



Тодорхойлолт	
1	Тохижилтын талбай Төлөвлөж дүй
2	M&N оффис, үйлчилгээний барилга Одоо байгаа
3	5давхар Орон сууц /1-р байр/ Одоо байгаа
4	5давхар Орон сууц /2-р байр/ Одоо байгаа
5	ТОРАZ зочид буудал Одоо байгаа

БАЙРШЛЫН СХЕМ



ТАНИХ ТЭМДЭГЛЭГЭЭ

- Төлөвлөж дүй явсан зам талбай 1019.51м²
- Төлөвлөж дүй хөтөч хабтан 81.77м²
- Төлөвлөж дүй дугуйн зам талбай 252.60м²
- Төлөвлөж дүй ногоон байгууламж 169.18м²
- Төлөвлөж дүй цэцэгт ургамал 44.ш
- Архитектур төлөвлөлтийн дасгалбарын схемийн хил хязгаар
- Одоо байгаа барилга
- Одоо байгаа нураах барилга байгууламж
- Одоо байгаа явган хүний зам
- Одоо байгаа орон нутгийн чанартай адто зам
- Бохир усны шугам
- Дулааны шугам
- Цэвэр усны шугам
- Цохилгааны шугам

ТАЙЛБАР:

Одоо байгаа зам талбай нь явган хүний зам хэлбэрээр ашиглагдаж байгаа өндөржилтийн зөрүү багатай тэгш газар тул газар шорооны ажлыг тооцох шаардлагагүй харагдаж байна.

[Handwritten signature]
1-73

АЖЛЫН ЗУРАГ	
	" Аркосис ХХК "
АРКОСИС ХХК	МОНГОЛ УЛС
Архитектор	А.Ж.Бүтэнбаяр
Гүйцэтгэгч	С.Анхбаяр
Шалгасан	М.Энхтүвшин
Улаанбаатар хот, Увсбаруур, дүүрэг 5-р хороо.	
Үндсэн хуулийн гудамж 1, 2-р байрны баруун талын гадна талбайн тохижилт	
ӨНДӨРЖИЛТ	
Масштаб М1:1000	Хуудас ET-10 12
ТГ шугам АС-123/10	Тунхаг 2024 он

1	Тохжилтын талбай	Төлөвлөж буй
2	M&N офис, үйлчилгээний барилга	Одоо байгаа
3	Бойвхар Орон сууц /1-р байр/	Одоо байгаа
4	Бойвхар Орон сууц /2-р байр/	Одоо байгаа
5	ТОРАГ, зочид дүүрэг	Одоо байгаа

БАЙШЛЫН СХЕМ



ТАНИХ ТЭМДЭГЛЭГЭЭ

- Төлөвлөж буй явган зам талбай 1019.5м²
- Төлөвлөж буй хөмөр хайтан 8137м²
- Төлөвлөж буй дугуйн зам талбай 257.60м²
- Төлөвлөж буй ногоон байгууламж 169.18м²
- Төлөвлөж буй цэцэгт ургамал 4.4ш
- Архитектур төлөвлөлтөөн баалгаарын схемийн хил хязгаар
- Одоо байгаа барилга
- Одоо байгаа нураах барилга байгууламж
- Одоо байгаа явган хүний зам
- Одоо байгаа орон нутгийн чанартай авто зам
- Бойвхор үсны шүгэм
- Дулааны шүгэм
- Цэвэр үсны шүгэм
- Цахилгааны шүгэм

Handwritten signature and number 1-73



" Аркосис ХХК "



АРКОСИС ХХК
 Архитектор
 Гууцалзсан
 Шалсан
 Улаанбаатар хот, Сүхбаатар дүүрэг

Үндсэн хуулийн гудамж 1, 2-р байрны баруун талын гадна талбайн тохижилт
 ЗАЙ ХЭМЖЭЭ /хэсгэл-1/

№ дараа	М1300	Зургийн дугаар	ET-11	Хүндэтгэсэн	13
БГ өгөгдөл	АС-123/10	ТГ өгөгдөл		Огноо	2024 он

Тодорхойлолт

1	Тогшилтын талбай	Төлөвлөж буй
2	МЭН оффис, үйлчилгээний барилга	Одоо байгаа
3	Баявхар Орон сууц /1-р байр/	Одоо байгаа
4	Баявхар Орон сууц /2-р байр/	Одоо байгаа
5	ТОРАЗ зочид буудал	Одоо байгаа

БАЙРШЛЫН СХЕМ

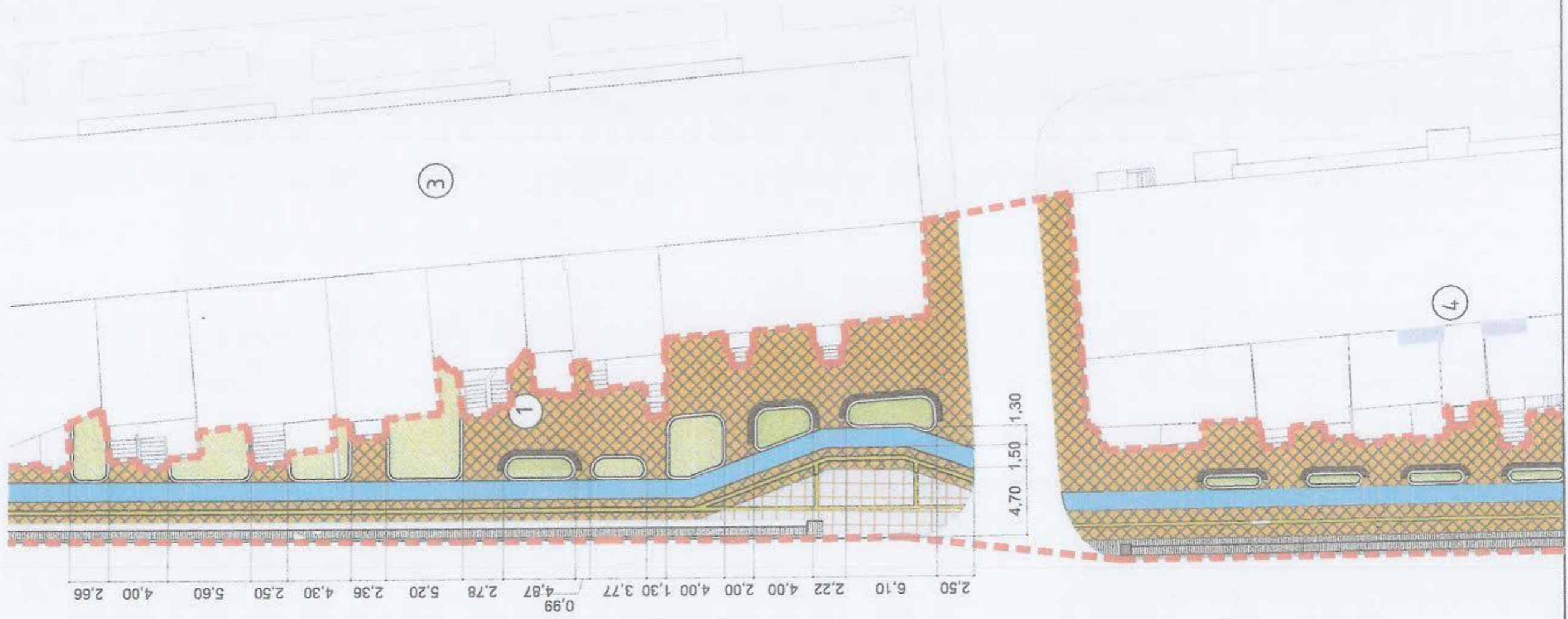

ТАНИХ ТЭМДЭГ ЛЭГЭЭ

- Төлөвлөж буй явган зам талбай 1019.5м²
- Төлөвлөж буй хөтөм хавтан 8137м²
- Төлөвлөж буй дүгүүн зам талбай 252.60м²
- Төлөвлөж буй ногоон байгууламж 169.18м²
- Төлөвлөж буй цэцэгт ургамал 44ш
- Архитектур төлөвлөлийн даалгаврын схемийн хил хязгаар
- Одоо байгаа барилга
- Одоо байгаа нэраах барилга байгууламж
- Одоо байгаа явган хүний зам
- Одоо байгаа орон нутгийн чанартай авто зам
- Бахир усны шугам
- Дулааны шугам
- Цэвэр усны шугам
- Цахилгааны шугам

[Handwritten signature]

Үе шал: АЖЛЫН ЗУРАГ



" Аркосис ХХК "



АРКОСИС ХХК
Архитектор
Гүйцэтгэсэн
Шалсан

Улаанбаатар хот, Сүхбаатар дүүрэг-5-р хороо,
Үндсэн хуулийн гудамж 1, 2-р байрны баруун талын гадна талбайн тохижилт
ЗАЙ ХЭМЖЭЭ /хэсгэл-2/

Масштаб	М1:300	Хүндэтгэсэн	1С
ТГ өмнө	АС-123/10	ЭТ-12	Сүхбаатар
			2024 он

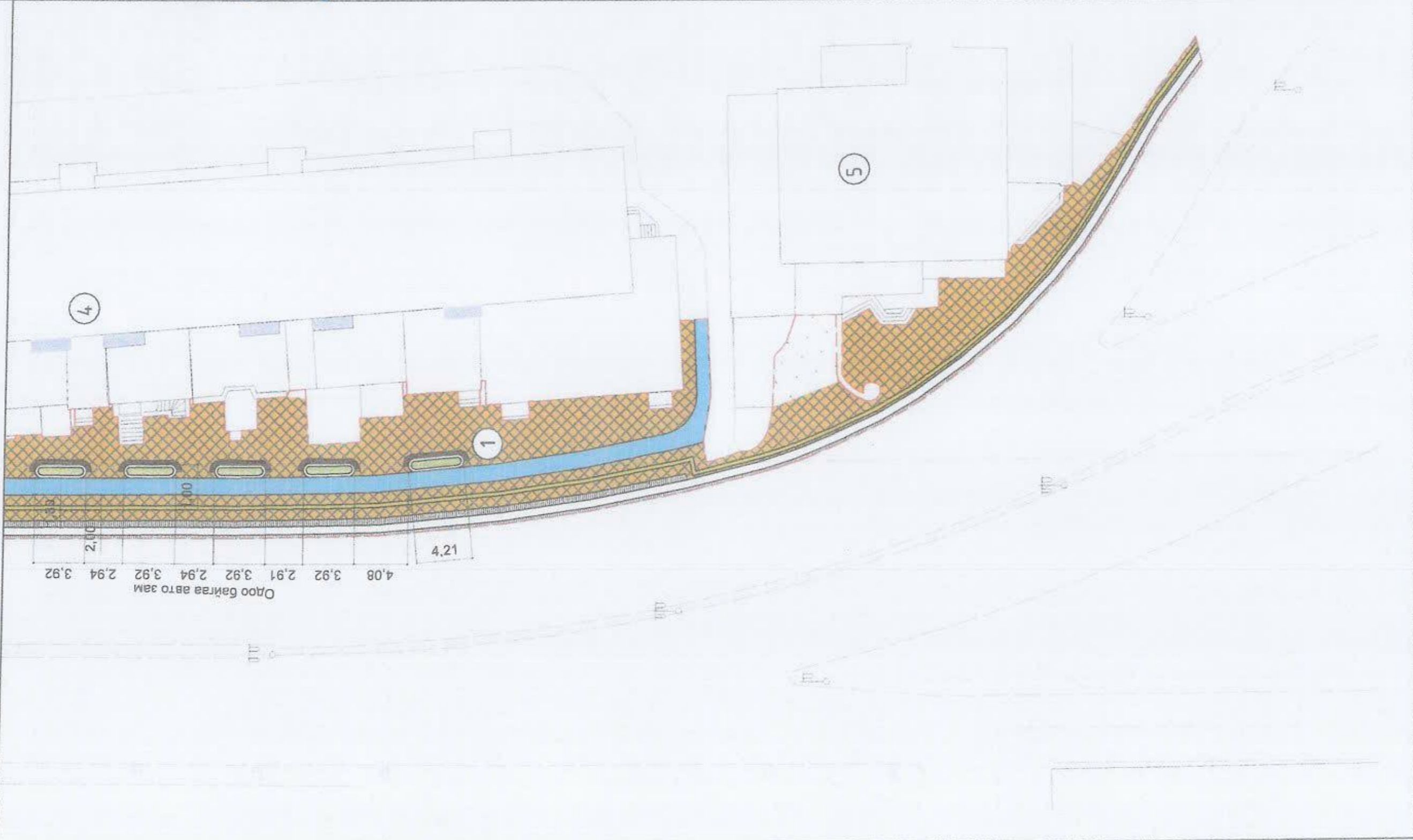

Тодорхойлолт

1	Тохиоллын талбай	Төлөвлөж буй
2	МЭН оффис, үйлчилгээний барилга	Одоо байгаа
3	Баявхар Орон сууц /1-р байр/	Одоо байгаа
4	Баявхар Орон сууц /2-р байр/	Одоо байгаа
5	ТОРАЗ зочид буудал	Одоо байгаа

БАЙРШЛЫН СХЕМ



ТАНИХ ТЭМДЭГЛЭГЭЭ

- Төлөвлөж буй явган зам талбай 1019.51м²
- Төлөвлөж буй хөтөч хайман 31.37м²
- Төлөвлөж буй дүгүүн зам талбай 252.60м²
- Төлөвлөж буй ногоон байгууламж 169.18м²
- Төлөвлөж буй цэцэгт ургамал 4.4ш
- Архитектур төлөвлөлтийн барилгын схемийн хил хязгаар
- Одоо байгаа барилга
- Одоо байгаа нураах барилга байгууламж
- Одоо байгаа явган хүний зам
- Одоо байгаа орон нутгийн чанартай авто зам
- Бохир усны шугам
- Дулааны шугам
- Цэвэр усны шугам
- Цахилгааны шугам

Handwritten signature and number: 1-73

Үе шат АЖЛЫН ЗУРАГ

" Аркосис ХХК "

АРКОСИС ХХК
 Архитектор
 Гүйцэтгэсэн
 Шалгасан

Улаанбаатар хот, Сүхбаатар дүүрэг
 5-р хороо,
 Үндсэн хуулийн гудамж 1, 2-р байрны
 баруун талын гадна талбайн тохижилт
 ЗАЙ ХЭМЖЭЭ /хэсэглэл-Э/

Масштаб М1:300
 Үзрэл өгүүлэл ET-13
 Үе шат AC-T23/10
 Хуудас 15
 Үе шат 2024 он

ЗАМ ТАЛБАЙН ХУЧИЛТ M1:750

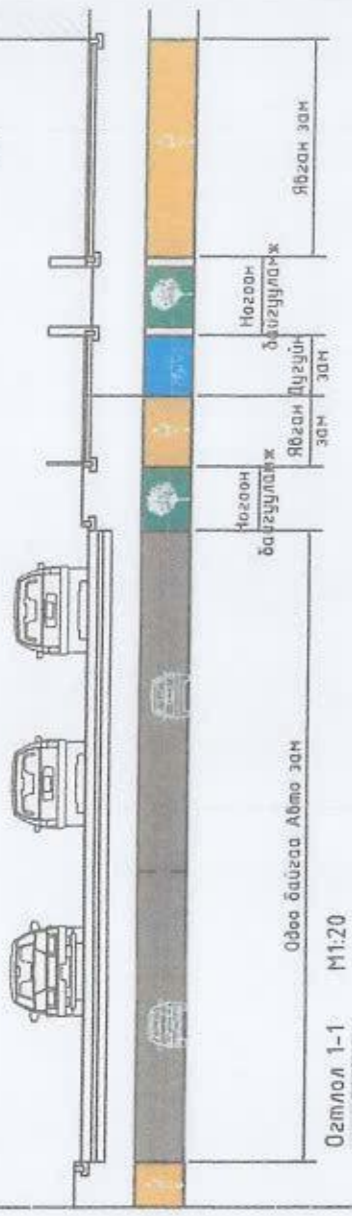

Огтлол 1-1 M1:20

Ус чийгнээс хамгаалах өнгөлгөө будаг
 Бетон хучилт B125 -100мм
 Нягтруулсан хайрган үе -150мм
 Нягтруулсан хөрс

Шигтгэмэл өнгөт бетон
 явган замын хучилт -50мм
 Элсэн тэгшилгээ -50мм
 Нягтруулсан хөрс

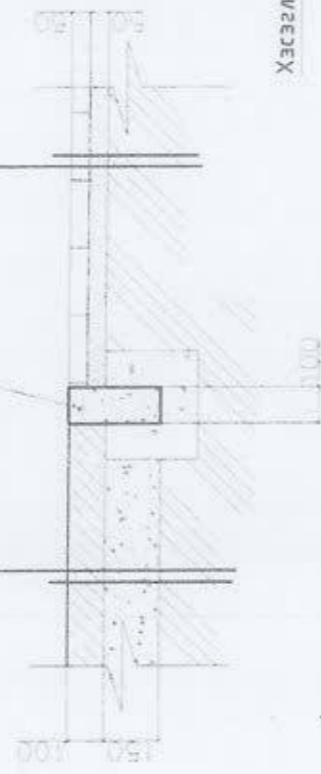

Хэсгэлэл 1 M1:25

Хэсгэлэл 2 M1:25

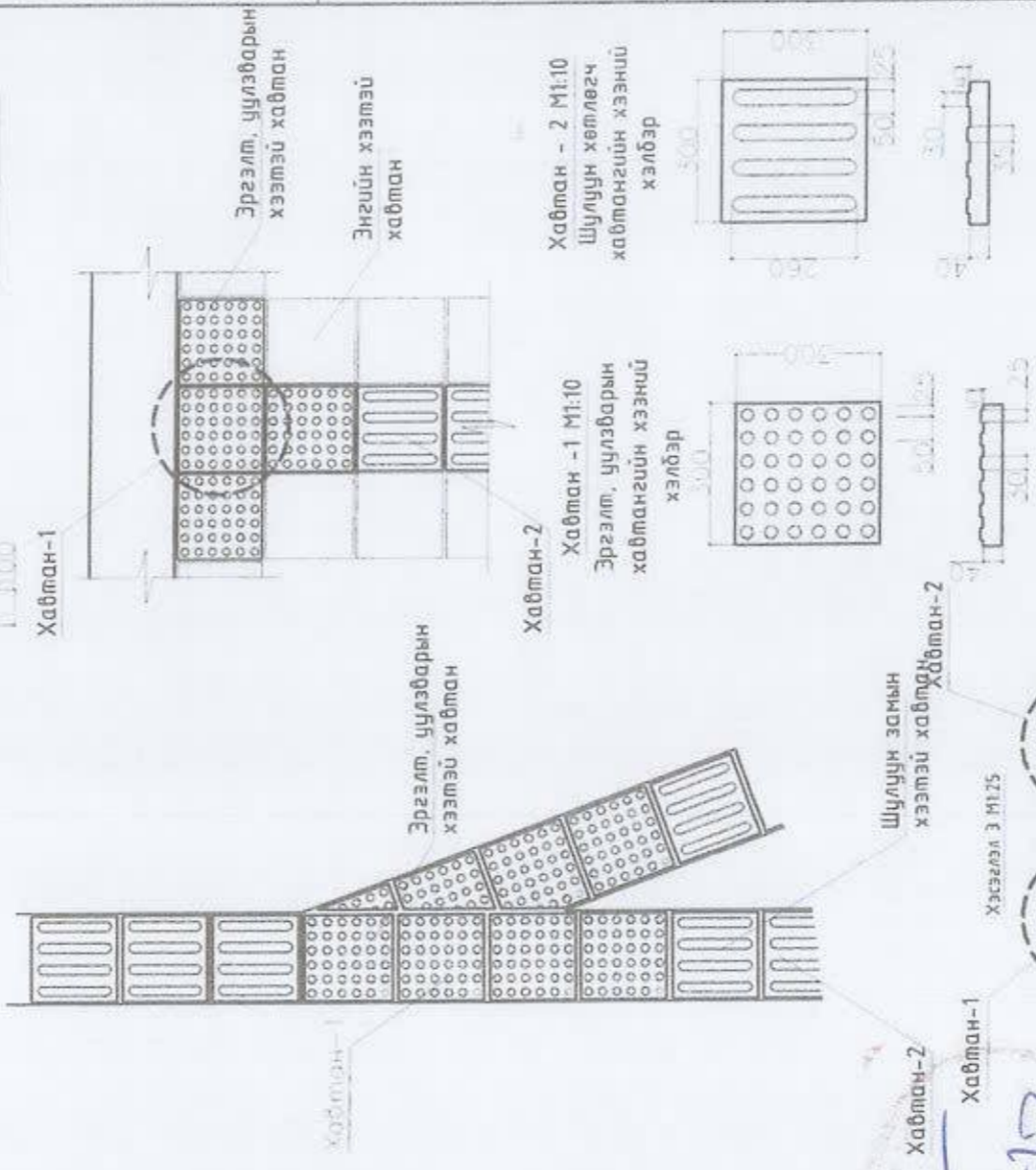

Зам талбайн ажлын тоо хэмжээ

Ажлын нэр	Тоо хэмжээ
1 Шигтгэмэл өнгөт бетон хайрман	1019.51m ²
2 Элс бетон багсармал	1019.51m ²
3 Нягтруулсан хөрс	1353.48m ²
4 Тусгай хэрэгцээт хөтөч зам	81.37m ²
5 Эргэлт, цулварын хээтэй хайрман	48ш
6 Шулуун замын хээтэй хайрман	857ш
7 Нягтруулсан хайрган үе	252.60m ²
8 Бетон хучилт	252.60m ²
9 Ус чийгнээс хамгаалах өнгөлгөө будаг /C=100 M=0 Y=100 K=20/	252.60m ²
10 Замын тусгаарлах хашлага	394м

АЖЛЫН ЗУРАГ



" Аркосис XXX "

АРКОСИС ХХК
 Архитектор
 Гүйцэтгэсэн
 Шалсан
 Улаанбаатар хот, Тусгаар, дүүрэг 5-р хороо,
 100100



ТАЙЛБАР:
 - MNS 6808:2099 Стандартын дагуу Гарцны хашлагыг намсгаж, авто замруу налуу зам гарган төлөвлөх нь гар болон моторт тэргэнцэр, хөдөлгүүрт төхөөрөмж, хүүхдийн тэрэг зэрэг дугуйт хэрэгсэлтэй зорчигчдын хөбөлгөөний дэмжих зориулалттай.
 - Унадаг дугуй замын төлөвлөлт, хучилтад тавих ерөнхий шаардлага UCS 0903B:2022
 - Явган хүний зам, талбайн төлөвлөлт, хучилт уугралтад табигдах ерөнхий шаардлага UCS 0901B:2022 зэрэг ерөнхий стандартыг мөрдөн ажиллана.

ЗАМ ТАЛБАЙН ХУЧИЛТ

Мэргэжл
 M1:750
 ET-14
 ТГ өсөр
 АС-ТЗ3/10
 Хувиас
 16
 Огноо
 2024 он

ЗАМ ТАЛБАЙН ХУЧИЛТ М1:750

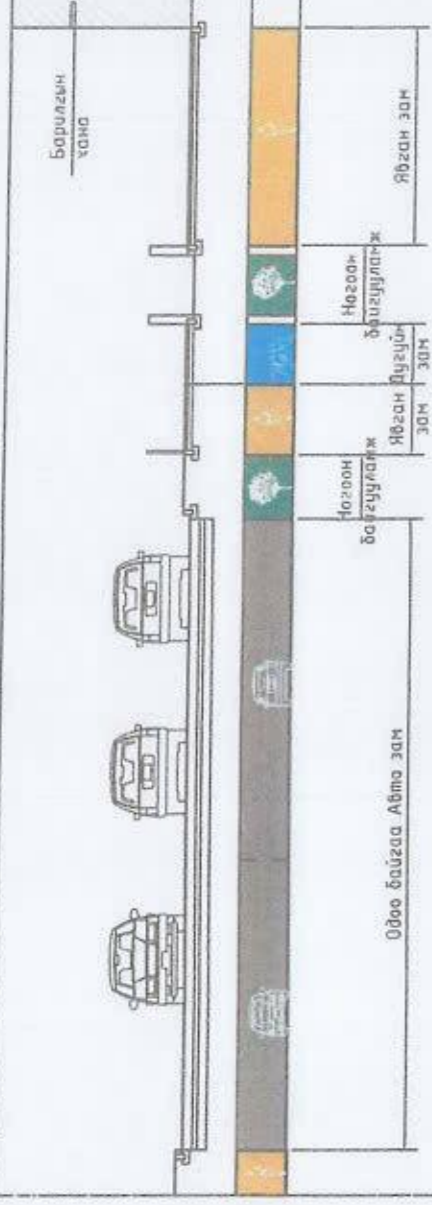

Огтлол 1-1 М1:20

Түгжигддэг хабман - 60мм
 Элсэн дэвсгэр үе - 30мм
 Суурь - 100-150мм
 Нягтрүүлсан хөрс

500x250x100

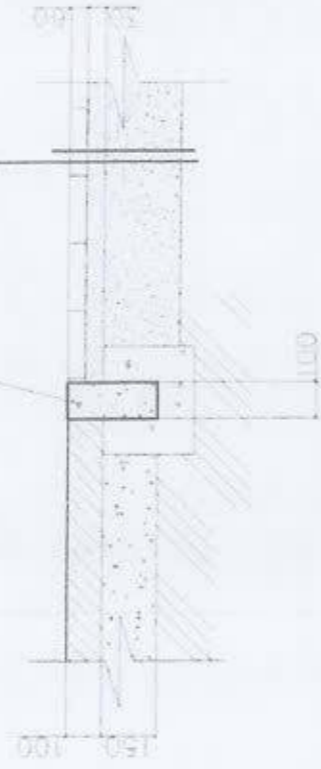

ТАЙЛБАР

Унадаг дугуйн замын хучилтын гулсалтын эсэргүүцэл

Гадаргуугийн халтиргаа гулгаанаас эсэргүүцэх үзүүлэлтийг BRN /British Pendulum Number/ буюу дүүжин аргаар хэмжинэ. Хучилтын гадаргуун гулсалтын эсэргүүцлийг тодорхойлоход "Дүүжин ашиглан гадаргуун эсэргүүцэл тодорхойлох арга" MNS ASTM E 303 аргаг ашиглана. Явган хүний замын халтиргаа гулгаанаас хамгаалах хэмжээ буюу дүүжин багажаар хэмжсэн гулсалтыг эсэргүүцэх тоон үтгэг 36БПН-ээс дээш байна.

Зам талбайн ажлын тоо хэмжээ	
Ажлын нэр	Тоо хэмжээ
1 Түгжигддэг хабман	259.52m ²
2 Элсэн дэвсгэр үе	259.52m ²
3 Суурь	259.52m ²
4 Хөрсийг суулгаж тэгшлэх	259.52m ²

Уг ажил АЖЛЫН ЗУРАГ

" Аркасис ХХК "

АРКОСИС ХХК
 Архитектор
 Гүйцэтгэсэн
 Шалгарсан
 Улаанбаатар хот, Сүхбаатар дүүрэг

МОНГОЛ УЛС
 АТЖАА-ЫН ХАМГААГА
 АНХААГА
 МОНГОЛЫН АРХИТЕКТУРЫН ШАЛГАРСАН АЖЛАА

5-р хороо,
 Үндсэн хуулийн гудамж 1, 2-р байрны
 баруун талын гадна талбайн тохижилт

ЗАМ ТАЛБАЙН ХУЧИЛТ /дугуйн зам/

Масштаб	M1:750	Хувиас	1/
Е" ш-фр	АС-ТЭ3/10	Архитект-ын гэрээ	ЕТ-15
		"Т" амар	2024 он

Handwritten signature and date: 1-7-23

ЦЭЦГИЙН МАНДЛЫН ХЭСЭГЛЭЛ М1:750

Хэсэглэл-1 М1:20 Хэсэглэл-4 М1:20 Хэсэглэл-5 М1:20

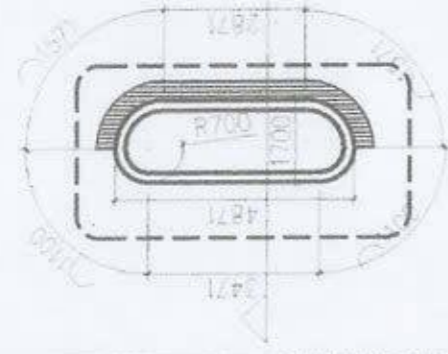

Хэсэглэл-6 М1:20

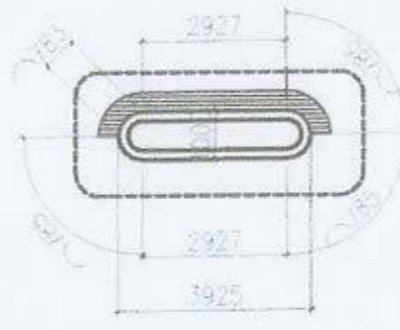

Гадна модон сандал

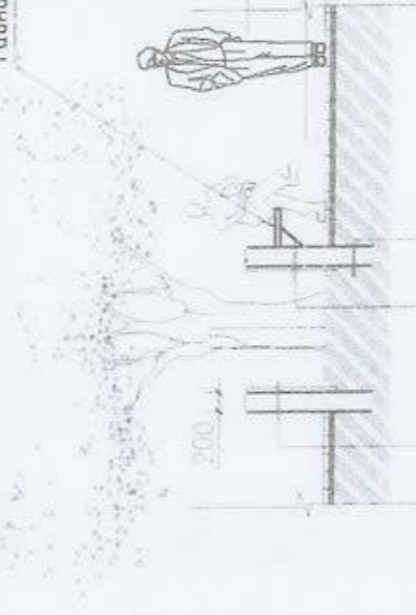

Ус чийгний хангалалттай будаг
Ус үл нэвтрүүлэх давхрага
/FIRESTONE компани хиймэл каучук /
Бетон суурь/марк В12,5/ -200мм

Бетон суурь/марк В12,5/

Хэсэглэл-2 М1:20

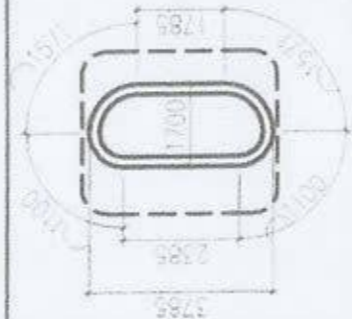

Ус үл нэвтрүүлэх давхрага
/FIRESTONE компани хиймэл каучук /
Тоосгон өрөг -250мм
Ус үл нэвтрүүлэх давхрага
/FIRESTONE компани хиймэл каучук /

Хэсэглэл-3 М1:20



Бетон суурь/марк В12,5/

Цэцгийн мандалын ажлын тоо хэмжээ

Ажлын нэр		Тоо хэмжээ
Хашлага хийцийн материалын түүвэр		
1	Ус чийгний хангалалттай будаг	33.33м ²
2	Хиймэл каучук	208.55м ²
3	Бетон хашлага	15.26м ³
4	Тоосгон өрөг	4.62м ³
5	Бетон суурь/марк В12,5/	49.16м ³
6	Хөрсийг суулгаж тэгшлэх	85.36м ²
Гадна сүүдрийн материалын түүвэр		
1	φ100 мод	23.78м ²
2	Өнгөлгөө модны будаг	23.78м ²
3	Бэхлэгээ төмөр	4.7ш
4	Бүлэн дэхлэгээ	4.7ш

БЭХЭЛХЭЭ

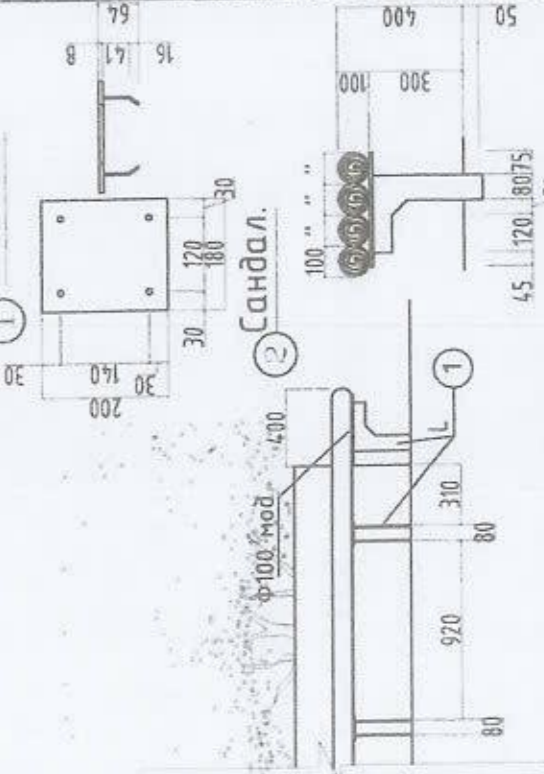

АЖЛЫН ЗУРАГ

" Аркасис ХХК "

АРКАСИС ХХК
Архитектор
Гүйцэтгэсэн
Шалгасан
Улаанбаатар хот, Сүхбаатар дүүрэг
5-р хороо,
Үндсэн хуулийн гудамж 1, 2-р байрны
баруун талын гадна талбайн тохижилт

ЦЭЦГИЙН МАНДЛЫН ХЭСЭГЛЭЛ

Масштаб М1:750
Хүрээлэн АТ-16
Хуудас 18
ТГ өдөр АС-Т23/10
Огноо 2024 он

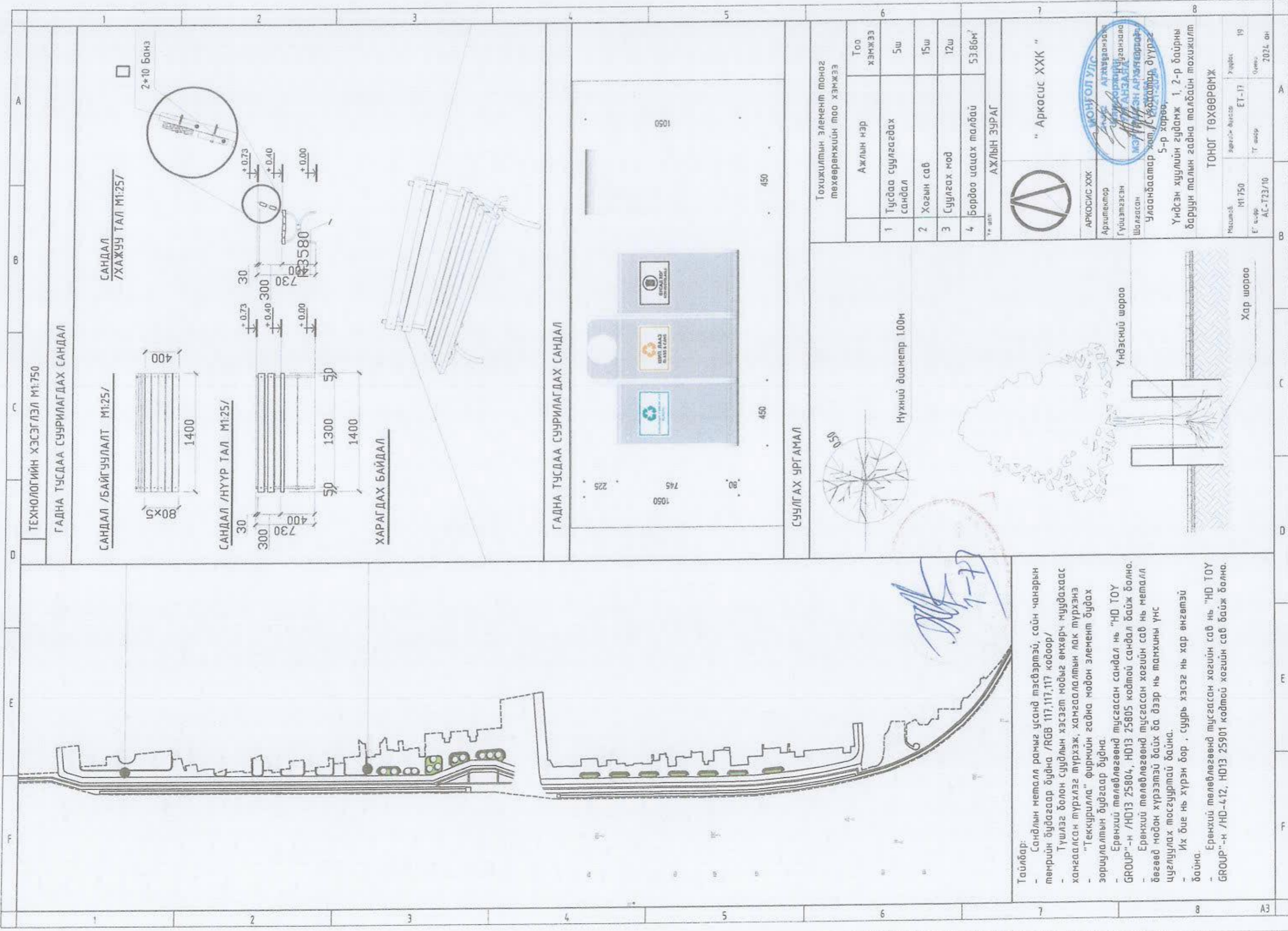

Тохижилтын элемент тоног төхөөрөмжийн тоо хэмжээ

Ажлын нэр	Тоо хэмжээ
1 Тусдаа суулгагдах сандал	5ш
2 Хогын сав	15ш
3 Суулгах мод	12ш
4 Бордоо цацах талбай	53.86м²

№ анх АЖЛЫН ЗУРАГ

“ Аркосис ХХК ”

АРКОСИС ХХК
 Архитектор
 Гүйцэтгэсэн
 Шалгасан
 Улаанбаатар хот, Сүхбаатар дүүрэг, 5-р хороо,
 Үндсэн хуулийн гудамж 1, 2-р байрны
 даруун малын гадна талбайн тохижилт

МОНГОЛ УЛС
 Улаанбаатар хот, Сүхбаатар дүүрэг, 5-р хороо,
 Үндсэн хуулийн гудамж 1, 2-р байрны
 даруун малын гадна талбайн тохижилт

ТОНОГ ТӨХӨӨРӨМЖ

Масштаб М1:750
 Т. амр АС-123/10
 Хувиас ET-17
 Огноо 2024 он

Тайлбар:

- Сандлын металл рамгы усанд тэсвэртэй, сайн чанарын төмрийн дубагаар будна /RGB 117,117,117 кодоор/
- Түшлэг болон суудлын хэсэгт модыг өмхөрч мүүдхахаас хамгаалсан түрхлэг түрхэж, хамгаалалтын лак түрхэнэ
- “Теккурилла” фирмийн гадна модон элемент будах зориулалтын дубагаар будна.
- Ерөнхий төлөвлөгөөнд тусгасан сандал нь “HD TOY GROUP”-н /HD13 25804, HD13 25805 кодтой сандал байж болно.
- Ерөнхий төлөвлөгөөнд тусгасан хогийн сав нь металл дөгөөд модон хүрээтэй байх да дээр нь тамхины үнс цуглуулах тосгууртай байна.
- Их бие нь хүрэн дор, суурь хэсэг нь хар өнгөтэй байна.
- Ерөнхий төлөвлөгөөнд тусгасан хогийн сав нь “HD TOY GROUP”-н /HD-412, HD13 25901 кодтой хогийн сав байж болно.

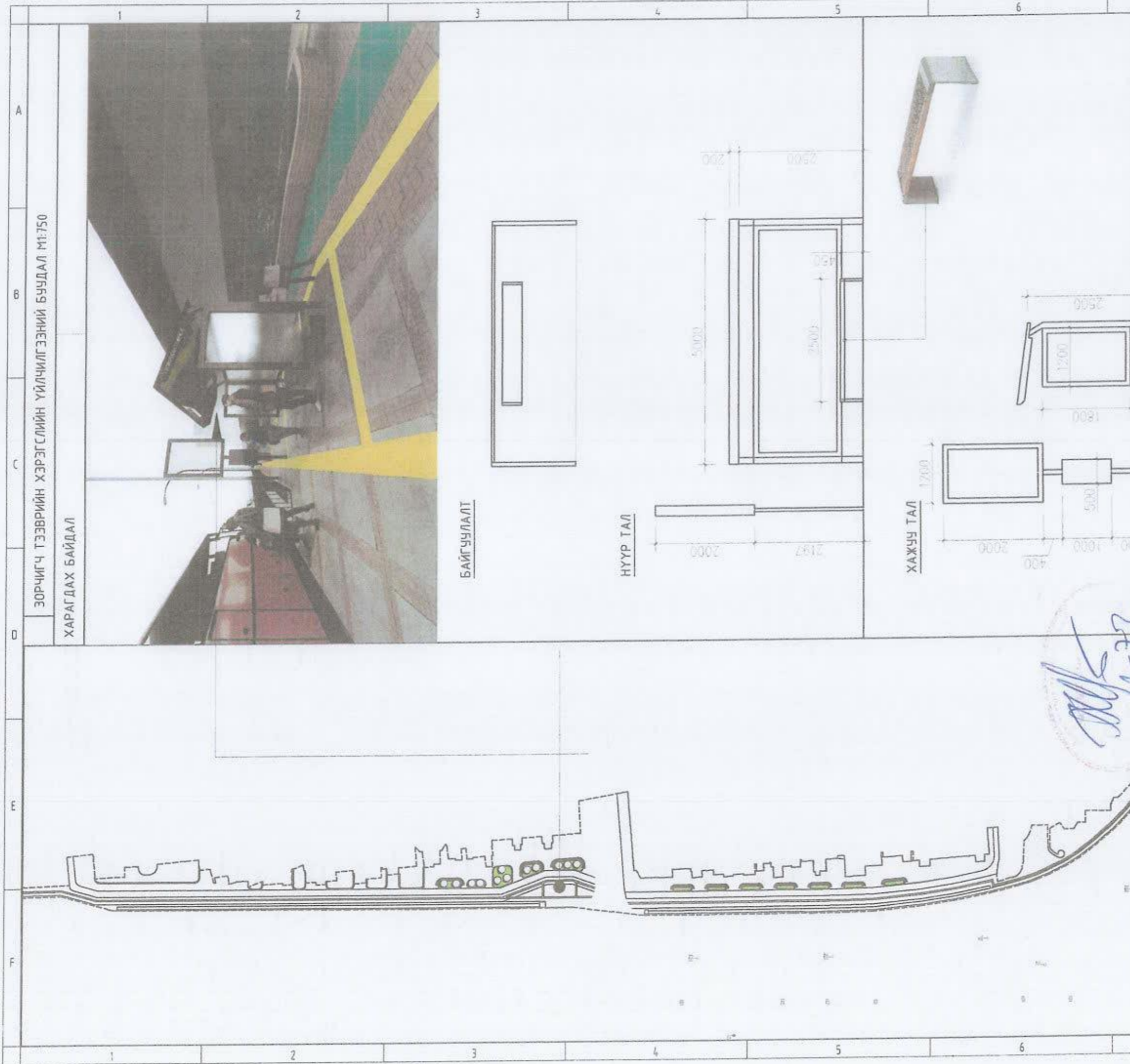

ЗОРЧИГ ТЭЭВРИЙН ХЭРЭГСЛИЙН ҮЙЛЧИЛГЭЭНИЙ БУУДАЛ М1:750
ХАРАГДАХ БАЙДАЛ



БАЙГУУЛАЛТ

НҮҮР ТАЛ

ХАЖУУ ТАЛ

АВТОБУСНЫ БУУДАЛД ТАВИГДАХ ХОГЫН САВ

№ арт. АЖЛЫН ЗУРАГ



"Аркосис ХХК"

АРКОСИС ХХК
Архитектор А.Т.Батбаяр
Гүйцэтгэсэн Г.Уянгажаргал
Шалсан М.Э.Т.АНЗАМ
Улаанбаатар хот, Сүхбаатар дүүрэг



Үндсэн хуулийн гудамж 1, 2-р байрны
баруун талын гадна талбайн тохижилт
ЗОРЧИГ ТЭЭВРИЙН ХЭРЭГСЛИЙН
ҮЙЛЧИЛГЭЭНИЙ БУУДАЛ

Масштаб М1:750
Үе шэр АС-Т23/10
Хугацаа 20
Т. шэр 0.00
2024 он

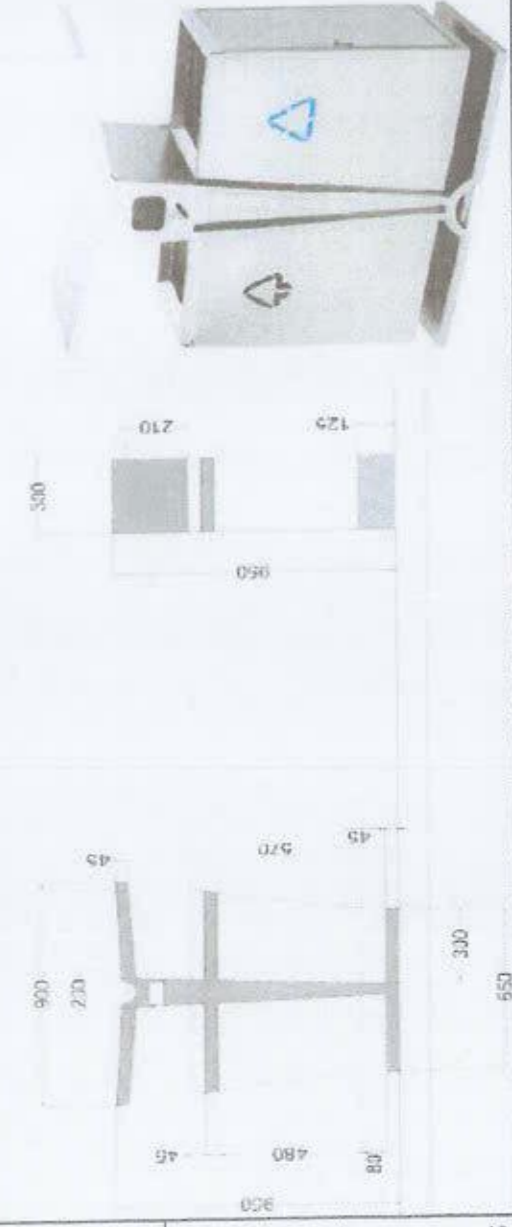

Handwritten signature and date: 2024-11-23

ХАРАГДАХ БАЙДАЛ



АЖЛЫН ЗУРАГ



" Аркосис ХХК "

АРКОСИС ХХК

Архитектор

Гүйцэтгэсэн

Шолгосон



Улаанбаатар хот, Чувалдар дүүрэг
5-р хороо,
Үндсэн хуулийн гудамж 1, 2-р байрны
баруун талын гадна талбайн тохижилт

ХАРАГДАХ БАЙДАЛ

Масштаб: М1:1

Эзрийн дугаар: ЕТ-19

Хуудас: 21

БГ шалбар: АС-123/10

ТГ шалбар:

Өгнөө: 2024 он

ХАРАГДАХ БАЙДАЛ



Үе шал: АЖЛЫН ЗУРАГ



" Аркосис ХХК "

АРКОСИС ХХК

Архитектор

Гүйцэтгэсэн

Шалгасан

Улаанбаатар хот, Гүхбаатар дүүрэг 5-р хороо

Үндсэн хуулийн гудамж 1, 2-р байрны баруун талын гадна талбайн тохижилт

ХАРАГДАХ БАЙДАЛ

Масштаб

Эргийн дугаар

Хуудас

M1:1

ET-20

22

ЕГ шалбар

ТГ өмөр

Сэвэг

АС-Т23/10

2024 он

A3

ХАРАГДАХ БАЙДАЛ



Тус тус АЖЛЫН ЗУРАГ



" Аркосис ХХК "

АРКОСИС ХХК

Архитектор

Гүйцэтгэсэн

Шалгасан

Улаанбаатар хот, Сүхбаатар дүүрэг
5-р хороо,

Үндсэн хуулийн гудамж 1, 2-р байрны
баруун талын гадна талбайн тохижилт

ХАРАГДАХ БАЙДАЛ

Масштаб

Зургийн дугаар

Хуудал

M1:1

ET-21

23

ЭГ шилр

ТГ өсфө

Огноо

АС-Т23/10

2024 оя

A3

ХАРАГДАХ БАЙДАЛ



Төрөл: АЖЛЫН ЗУРАГ

 " Аркосис ХХК "

АРКОСИС ХХК
 Архитектор: *АТХАМ* Цуганзаяа
 Гүйцэтгэсэн: *ЦУГАНЗАЯА* Цуганзаяа
 Шалгасан: *МЭРҮҮГЭЙН АРХИВ* Цуганзаяа
 Улаанбаатар хот, Сүхбаатар дүүрэг
 5-р хороо

Үндсэн хуулийн гудамж 1, 2-р байрны
 баруун талын гадна талбайн тохижилт

ХАРАГДАХ БАЙДАЛ

Масштаб: М1:1	Зургийн дугаар: ЕТ-22	Хуудас: 24
ЕГ шир: АС-Т23/10	ТГ шир:	Огноо: 2024 он

A3

Материалын түүвэр

д/д	Нэр	Маяг	Хэм. нэгж	Тоо	Тайлбар
1	Гадна гэрэлтүүлгийн удирдлагын самбар 800*600*250мм IP-54 (Суурийн хамт) Орломд Автомат BA47-100 2P C Ip-25A-1ш 220В-ийн DLMS протокол дэмждэг, HPLC технологийн модуль Бүхий 1 фазын ухалаг тоолуур In-60A-1ш Цэнэг шавхагч ОПС1-D/4-2ш Гал хангаалагч ПБЦ-22458 Ip-16-2ш Шугаманд автомат BA47-29 2P B Ip-16A-3ш Соронзон залгуур CHINT-CJX-65-11-3p.16A -1ш Дулааны реле РТИ-2355 28,0-36,0А -1ш Фото реле ФР-7Н 220В, 0,01-5А -1ш Хугацааны реле CHINT KG316T -1ш Сэлгэн залгагч ALCLR-22 -2ш Удирдлагын төвчлүүр PPBB-30N -1ш Дохионы гэрэл AL-22 220В, Улаан өнгө -1ш Дохионы гэрэл AL-22 220В, Ногоон өнгө -1ш		комп	1	Гадна гэрэлтүүлгийн удирдлагын самбар ГГС
2	220В-ийн хүчдэлтэй 3х16мм ² хөндлөн огтлолтой ПВХ нусгаарлагчтай хөнгөн цагаан голтой кабель	АВБШВ-1кВ	м	55	
3	220В-ийн хүчдэлтэй 3х10мм ² хөндлөн огтлолтой ПВХ нусгаарлагчтай хөнгөн цагаан голтой кабель	АВБШВ-1кВ	м	150	
4	Кабелийн төгсгөлтэй цорго 16мм ²		комп	2	
5	Кабелийн төгсгөлтэй цорго 10мм ²		комп	16	
6	3.0м-ийн өндөртэй гэрэлтүүлгийн шон, суурийн хамт		комп	8	Гадна талбайн гэрэлтүүлэг 3м-ийн өндөртэй
7	Гэрэлтүүлэгч		комп	8	
8	LED гэрлийн шил 1*1008шт		комп	8	
9	Гэрэлтүүлэгч цэнэглэх утас 1*2,5кв.мм	ВЭГ-1*2,5	м	85	
10	1 фазын 2 туйлт автомат BA47-29-2P In-64	BA47-29-2P	комп	8	
11	Гэрэлтүүлгийн шонд байрлуулах тексталет самбар		комп	8	
12	Хуванцар хоолой ф-50мм	ххф-50	м	150	гэрэлтүүлгийн шонгийн газардуулга
13	Хуванцар хоолой холбох муфт	ххф-50	ш	28	
14	Булан төмөр 50*50*5мм L-3м		ш	8	гэрэлтүүлгийн удирдлагын самбарын газардуулга
15	Туузан төмөр 40*4мм		м	8	
16	Булан төмөр 50*50*5мм L-23м		ш	8	
17	Туузан төмөр 40*4мм		м	40	
18	Хяналтын түүз		м	200	
19	Элс		м ³	3.0	
20	Тосго		ш	250	
21	BA47-29 1P In-16A автомат групп		комп	1	2-р байрны ЕС-д таслох
22	Хуванцар хоолой ф-63мм, е-4м		ш/м	3ш/12м	
23	Цайрдаг ган хоолой ф-100мм, е-6м		ш/м	1ш/6м	

Кабелийн хүснэгт

Кабелийн тэмдэглэгээ	Чиглэл		Кабель		
	Эхлэл	Төгсгөл	Маяг	Хөндлөн огтлол	Урт
1	ХБ-5-ийн 0,4кВ-ХБ 2-р байрны шитнээс	ГГС	АВБШВ-1кВ	3х16мм ²	60м
2	Гадна гэрэлтүүлгийн самбар ГГС-гр.1	3м-ийн өндөртэй гэрэлтүүлэгч	АВБШВ-1кВ	3х10мм ²	150м

Төсөвт тусгах зүйл

ГГС-ын тэгээлийн 1 кабельтай шуудууны урт 55м.

Гадна гэрэлтүүлгийн 1 кабельтай шуудууны урт 150м.

Инженерийн шугам сүлжээтэй кабель огтлолцох цэгүүд

Д/д	Нэр	Огтлолцох гүн /м/	Огтлолцох урт /м/	Кабелийн тоо	Хоолойн диаметр /мм/	Тайлбар
1	тохижилт хийсэн талбай	-0.6	4.0	1	63	Хуванцар хоолой
2	холбооны шугам	-0.6	4.0	1	63	Хуванцар хоолой
3	0.4кВ-ийн кабель шугам	-0.6	4.0	1	63	Хуванцар хоолой
4	Авто машины зам	-0.7	6.0	1	63	цайрдаг ган хоолой

Хуванцар хоолой ф-63 L=4м 5ш, цайрдаг ган хоолой е-6м 1ш.

5-32

 2024.05.17



1, 2-р байрны нийтлэн эзэмшлийн гэрэлтүүлэг
Улаанбаатар хот, Сүхбаатар дүүрэг, 5-р хороо

Материалын түүвэр

Инженер	Э.Амгсланбаатар	Е.Г шифр:	АС-Т23/10	Ма:штаб:	М1:	Огноо:	2024-04
Гүйцэтгэсэн	Э.Амгсланбаатар	Т.Г шифр:		Зургийн дугаар:	ГГ-2	Хуудас:	1
Шалгасан	Б.Батхүү						

ГГС самбарын тооцооны бүдүүвч

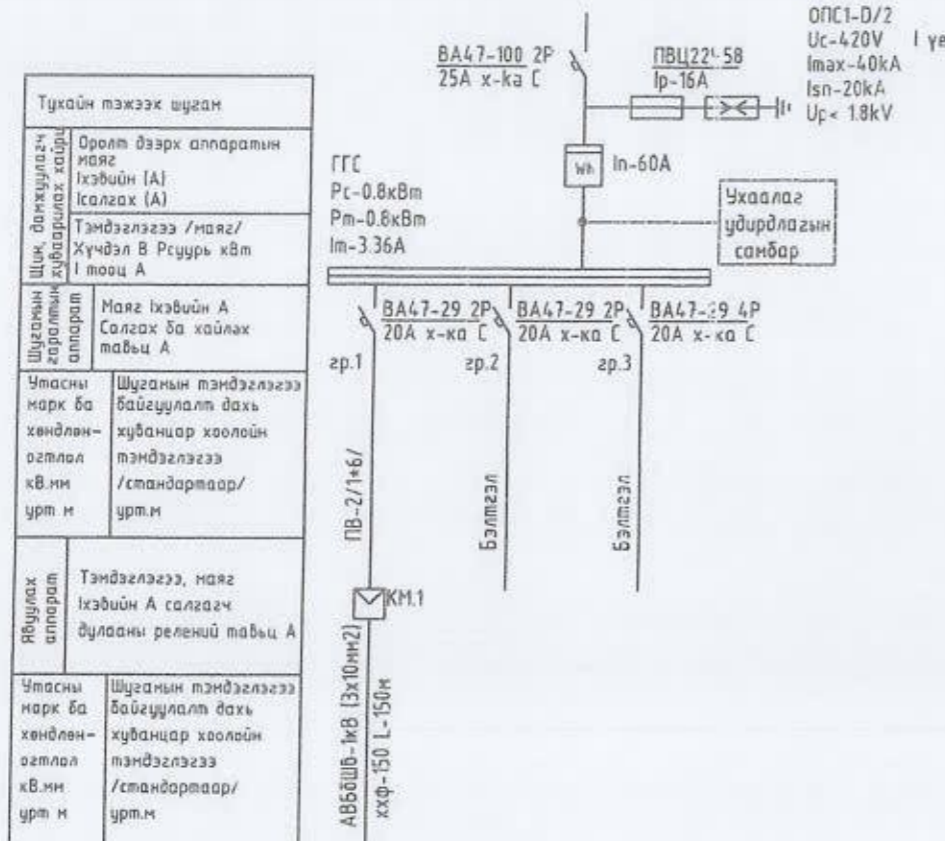

Тухайн тэжээх шугам	Оролт дээрх аппаратын маяг /хэвийн (А) /салгах (А)	Тэмдэглэгээ /маяг/ Хүчдэл В Рсүүрр кВт I тооц А	
Шугамын гэрэлтүүлэг	Маяг /хэвийн А /салгах ба хайлах табыц А	Шугамын тэмдэглэгээ байгуулалт дахь хуванцар хоолойн тэмдэглэгээ /стандартаар/ урт.м	
Утасны марк ба хөндлөн-огтлол кВт.нм урт.м	Тэмдэглэгээ, маяг /хэвийн А салгах дулааны релеий табыц А	Шугамын тэмдэглэгээ байгуулалт дахь хуванцар хоолойн тэмдэглэгээ /стандартаар/ урт.м	
Танх тэмдэг	Г.1	Б.1	Б.2
Байгуулалт дээрх №	0.8		
Суурилагдсан чадал кВт	0.8		
Хэдийн чадал кВт	3.6		
Гүйдэл А	3.6		
Нэр	3.0кV-ийн өндөрлөг гэрэлтүүлэгч	Бэлтгэл	Бэлтгэл
Технологийн танаг төхөөрөмжийн №			

Танх тэмдэг	Нэр
	Төлөвлөж байгаа 0.4кВ-ийн кабель шугам
	Кабелийг хуванцар, төмөр хоолойд сүвлэх хэсэг
	Одоо байгас. 0.4кВ-ийн кабель шугам
	Одоо байгас. 6(10)кВ-ийн кабель шугам
	Одоо байгас. холбооны шугам
	Одоо байгас. бохир усны шугам
	Одоо байгас. цэвэр усны шугам
	Одоо байгас. бохир усны шугам
	Тулгуурын газардуулга
	Гадна гэрэлтүүлгийн 3.0м-ийн шон
	Гэрэлтүүлгийн шон фаз Чийдэнгийн чадал

Гадна гэрэлтүүлгийн танх тэмдэг

Д/Д NO.	ТАНИХ ТЭМДЭГ	НЭР	УГСРАЛТ	ЧИЙДЭН	ХҮЧДЭЛ	ХАМГААЛАЛТЫН ЗЭРЭГ	ТАЙЛБАР
ЛГ1		ДИОДОН ЧИЙДЭНТЭЙ ГЭРЭЛТҮҮЛЭГЧ	Тохижилтын гэрэлтүүлэг	1*100Вт	250В	IP65	

5-32

 2024.05.17

АРКОСИС ХХК

1, 2-р байрны нийтлэн эзэмшлийн гэрэлтүүлэг
 Улаанбаатар хот. Сүхбаатар дүүрэг. 5-р хороо

ГГС самбарын тооцооны бүдүүвч

Инженер		Э.Ангсранбаатар	Е.Г шифр:	Ма:штаб:	Огноо:
Гүйцэтгэгч		Э.Ангсранбаатар	АС-Т23/10	М1:	2024-04
Шалгасан		Б. Батхүү	Т.Г шифр:	Зургийн дугаар:	Хуудас:
			ГГ-3	ГГ-3	6



Гэрэлтүүлгийн кабель шугамын трасс М1:500





Зөвшөөрсөн:

Улаанбаатар Цахилгаан Түгээх Сүлжээ ТӨХК-ний Ерөнхий инженер

Т. Мөнхболд

Нийслэлийн Газар зохион байгуулалтын албаны даргын албан үүргийг түр орлон гүйцэтгэгч

Г. Мөнхдаатс.р

Нийслэлийн Хот байгуулалт хөгжлийн газрын ИДБТХ-н мэргэжилтэн

Б. Оргил

5-32

 2024.05.17

 АРКОСИС ХХК	1, 2-р байрны нийтийн эзэмшлийн гэрэлтүүлэг Улаанбаатар хот, Сүхбаатар дүүрэг, 5-р хороо				
	Гэрэлтүүлгийн кабель шугамын трасс				
	Инженер	Э. Амгаланбаатар	Е.Г шифр: АС-Т23/10	Ма:штаб: М1:500	Огноо: 2024-С4
Гүйцэтгэсэн	Э. Амгаланбаатар	Т.Г шифр:	Зургийн дугаар: ГГ-4	Хуудас: Э	
Шалгасан	Б. Батхүү				

Эм-ийн өндөртэй гэрэлтүүлгийн шонгийн маяг

Гэрэлтүүлгийн ерөнхий байдал

3.0м-ийн өндөртэй гэрэлтүүлгийн шонгийн угсралтын бүдүүвч М1:50

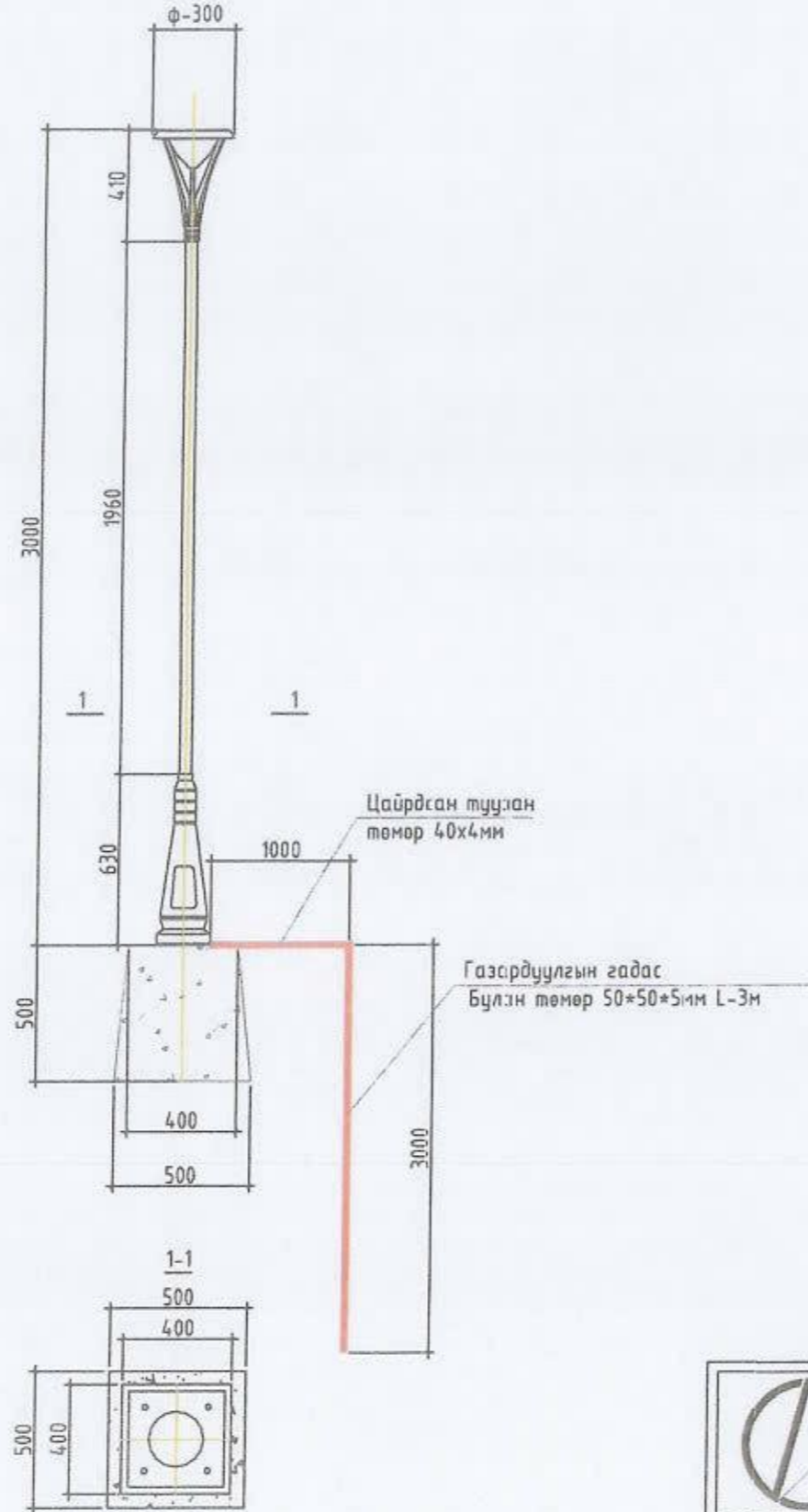

1, 2-р байрны нийтийн эзэмшлийн гэрэлтүүлэг Улаанбаатар хот, Сүхбаатар дүүрэг, 5-р хороо				
Эм-ийн өндөртэй гэрэлтүүлгийн шонгийн маяг				
Инженер	Э.Ангсланбаатар	Е.Г шифр:	Ма:штаб:	Огноо:
Гүйцэтгэсэн	Э.Ангсланбаатар	АС-Т23/10	М1:100	2024-С4
Шалгасан	Б. Батхүү	Т.Г шифр:	Зургийн дугаар:	Хуудас:
			ГГ-5	ε



Электродыг шүүдүүнд байрлуулах

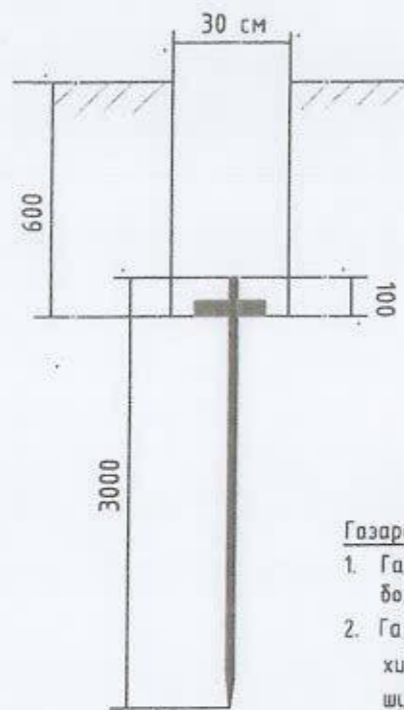

Босоо электродын байрлцлалт

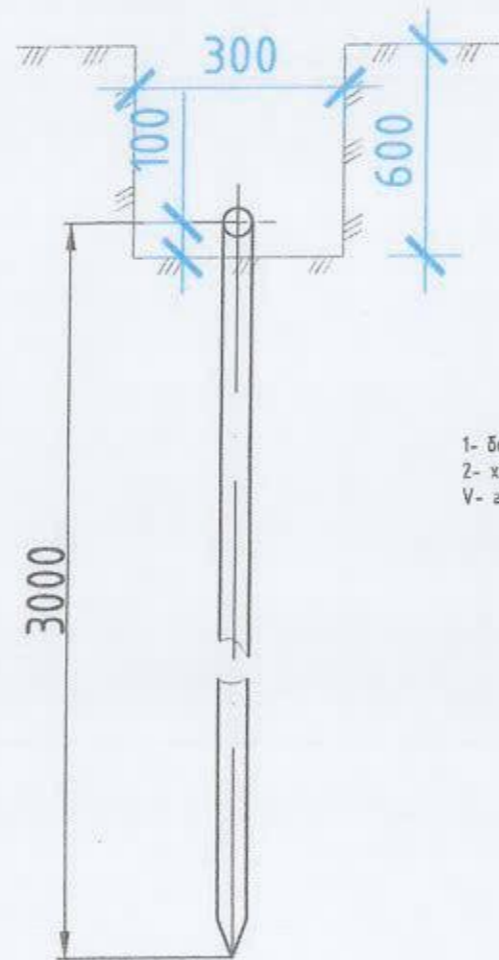

Тайлбар

Газардуулга

- Газрын хөрсний эсэргүүцэл тодорхойгүй тул $\rho=1000$ Ом.м гэж авав. Гэрэлтүүлгийн самбар болон бүх тоноглогч, тусгаарлагчийн сууриудыг газардуулна.
- Газардуулгын хэвтээ хүрээг 10 мм голчтой дугуй гангаар хийнэ./50x5-ийн туузан гангаар хийж болно. Дугуй (туузан) ганг газрын тэгшлэгдсэн түвшингээс доош 0.5м-ийн гүнд шүүдүүнд суулгана.
- Босоо электродыг 3.0м-ийн урттай ш 22 мм голчтой дугуй огтлолтой гангаар хийнэ./2.5м-ийн урттай 50x50x5-ийн булан төмрөөр хийж болно./ Босоо электродыг өрөмдөх замаар газарт зоож цугарна.
- Газардуулгын хэвтээ хүрээ, босоо электродыг хооронд нь гагнуураар холбоно.
- Гэрэлтүүлгийн самбарын газардуулгын эсэргүүцэл нь жилийн аль ч улиралд 4 Ом-оос ихгүй байх шаардлагатай.
- Хэрэв газардуулгыг нь норм хангахгүй тохиолдолд нэмэлт газардуулга хийж өгнө.

Хэвтээ газардуулагч ба босоо газардуулагчийг гагнуураар холбох

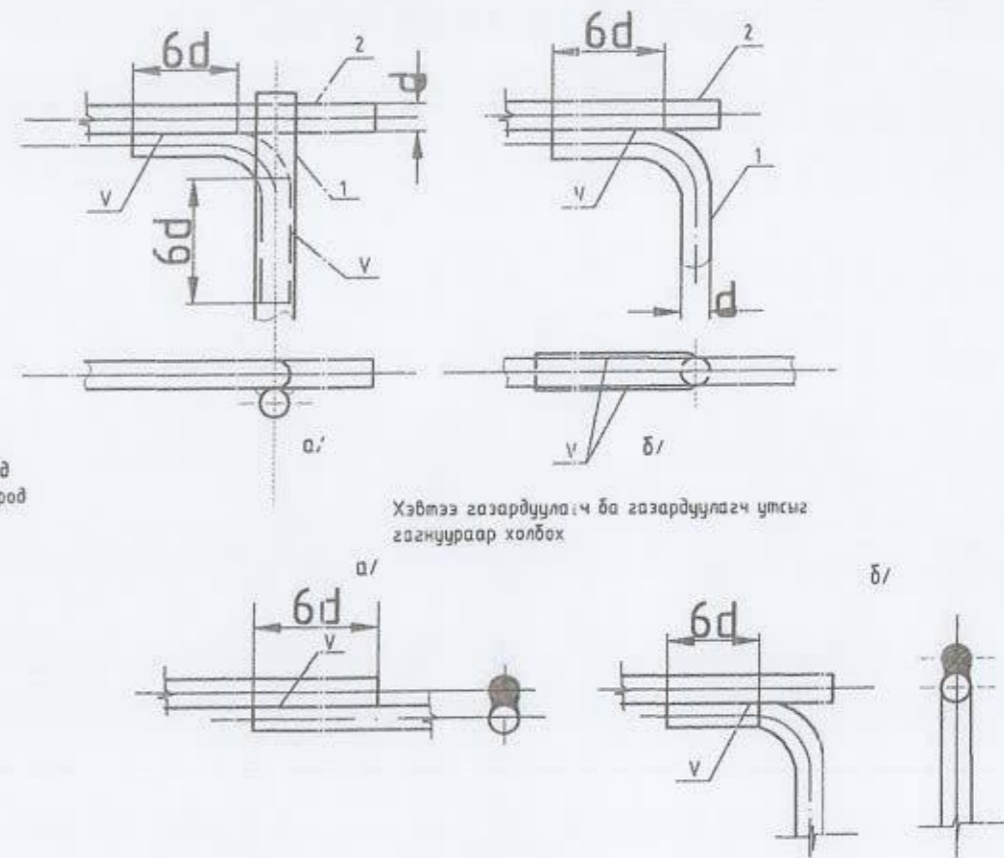

1- босоо электрод
2- хэвтээ электрод
V- гагнуур

Хэвтээ газардуулагч ба газардуулагч утсыг гагнуураар холбох

Материалын түүвэр

Л/Д	Тэмдэглэл	Нэр	Хэмжих нэгж	Тоо	Тайлбар
1	ГОСТ103-16	Дугуй огт. ган ϕ 10 мм /туузан ш ган Б-4*40/	м	40	
2		Булан төмөр 50*50*5 L=3м	ш	8	
3	ГОСТ2590-71	Дугуй огт ган ϕ 22мм L=5000	ш	8	
4	ГОСТ103-16	Туузан Б-4*5.2	м	2	
5	ГОСТ6323-71	Утас ЛПВ-660 35кв.мм	м	1	
6		Утасны төгсгөвч ТА-7-6	ш	2	
7	ГОСТ7798-62, ГОСТ5915-62, ГОСТ11371-68	Болт М6*18 эн эрэг даралтын хант	ков	1	
8	ГОСТ103-16	Туузан ган Б-4*2.5 L=100	ш	1	
9	ГОСТ5915-62, ГОСТ11371-68	Эн эрэг ϕ 10 даралтын хант	ков	1	

5.32
2024.05.17

Хүснэгт №1

Хөрсний хувийн эсэргүүцэл Ом.см	Босоо электродын тоо	Урт, м		Гангийн өрц, кг		
		электрод булан (дугуй)	Холбоос булан (дугуй)	булан (дугуй) ган	Туузан ган	Бүгд
$\rho= \leq 1000$	8	2.5 (5.0)	5.4 (5.0)	7.4 (35.6)	6.8 (22)	14.2 (57.6)
$\rho= \leq 2500$	24	2.5 (5.0)	14.8 (14.8)	226.3 (106.8)	186.5 (59)	512.8 (165.8)



АРКОСИС ХХК

1, 2-р байрны нийтийн эзэмшлийн гэрэлтүүлэг
Улаанбаатар хот, Сүхбаатар дүүрэг, 5-р хороо

Самбарын газардуулга

Инженер	Э.Амгсланбаатар	Е.Г шифр:	АС-Т23/10	Ма:штаб:	М1:	Огноо:	2024-04
Гүйцэтгэсэн	Э.Амгсланбаатар	Т.Г шифр:		Зургийн дугаар:	ГГ-6	Хуудас:	1
Шалгасан	Б.Батхүү						

1 2 3 4 5 6 7 8 АЗ