



УЛААНБААТАР ХОТ СҮХБААТАР ДҮҮРЭГ 17-Р ХОРОО

# 205-Р ЦЭЦЭРЛЭГИЙН ГАДНА ТАЛБАЙН ТОХИЖИЛТ

ЗУРГИЙН ШИФР: АС-Т23/10

АЖЛЫН ЗУРАГ

ЗӨВШӨӨРӨЛЦСӨН

Захиалагч

Албан тушаал  
Сүхбаатар дүүргийн засаг даргын  
тамгын газрын дарга

Нэр  
Н Энхболд



БОЛОВСРЧУЛСАН.

Гүйцэтгэгч

Албан тушаал  
" Аркосис ХХК " н захирал

Нэр  
Б.Чадраабал



Захиалагч

Албан тушаал  
205-р Цэцэрлэгийн захирал

Нэр  
Б.Баярмаа

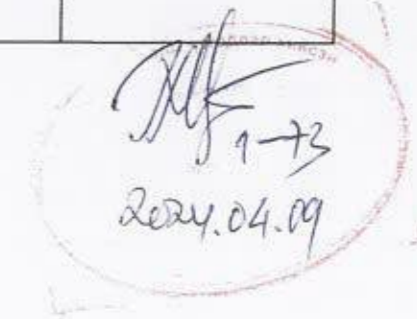

УЛААНБААТАР ХОТ 2023 ОН

ТАЙЛБАР БИЧИГ

Үндэслэл:

СҮХБААТАР ДҮҮРЭГ 17-р хороо 205-р Цэцэрлэгийн гадна талбайн тохижилт ажлын зураг.

- Монгол Улсын Барилга, хот байгуулалтын яамны 20\*\*оны \*\* дугаар сарын \*\*-ны өдрийн \*/\*\*\*\* дугаартай албан бичиг.
- Сүхбаатар дүүргийн Засаг даргын 2023 оны 04 дүгээр сарын 20-ны өдрийн 6/761 дугаартай албан бичиг.

ЕРӨНХИЙ ТӨЛӨВ БАЙДАЛ

Одоогийн байдал:

- Одоогийн байдал нь эдэрж гэмтсэн тоглоомын талбай шаардлага хангаагүй явган зам талбай байгаа бөгөөд шинээр засварлан тохижилтын ажил хийхээр төлөвлөв.

АРХИТЕКТУР ТӨЛӨВЛӨЛТИЙН ШИЙДЭЛ

Зам талбайн доорхи ажлуудыг хийнэ. Үүнд:

1. Явган зам тавих суурь хөрсийг тэгшилж, янзлах.
2. Явган замын 2 талд хашлага (дродюр) хийх.
3. Явган замыг зураг үзүүлсэний дагуу өнгөт хавтангаар хийх.
4. Хөгжлийн дэрхшээлтэй иргэдэд зориулсан хөтөч хавтанг замын голд стандартын дагуу суурилуулж өгнө.
5. Сэрэмжлүүлэх зориулалттай цэгэн хөтөч хавтанцыг саад томгороос 50-60 см зайд байрлуулах ба саад томгорт хүрхээс 30см-т дуусгана
6. Орон зай орчны хязгаарлагдмал нөхцөлд явган замын өргөн 1.2м-с багагүй өргөнтэй байх.
7. Явган замын хавтангын заадыг элсэн чигжээсээр чигжиж өгөх. (UCS0901B:2020 Хотын стандартын 6.1, 6.2-д заасан)
8. Явган замын гадаргуу тэнш хальтрахгүй материалаар хийгдэх
9. Явган замын ногоон зурвасыг тусгаарлах хашлагын өндөр 5см-с хэтрэхгүй төлөвлөгдөх.
10. Тусдаа байршилтай шон, мод бусад босоо саадыг тойруулан 50см-н зайд хавтгай сараалж эсвэл модомгогч хавтанцар төлөвлөж өгөх.
11. Явган замын шаардлагатай хэсгүүдэд UCS0901B:2020 стандартын 7.1-д заасны дагуу налуулга хийж өгнө. (Явган замын гарц огтлолцож буй хэсэг, гадаргуугын түвшиний зөрүүтэй хэсэг г.м)
12. Хүүхдийн тоглоомын талбайн MNS6751:2019, Тоглоомын аюулгүй байдал. MNS ISO 8124-3:2011 баримтлана хийж гүйцэтгэнэ.
13. Зогсоолын ажлыг хийхдээ тэгшилж 200мм буталсан чулуун үе хийж тэгшилнэ. Тэгшилсэн гадаргуу дээр шингэрүүлсэн дитум түрхлэг цацна. Дараа нь 50мм зузаанаар дүүгүүн ширхэгтэй асфалт бетон хучилт хийх ба бүрэн тэгшилж хучилтаа хийж нягтруулж дууссаны дараа өнгө нарийн ширхэгтэй асфалт бетон хучилтыг 30мм зузаантайгаар хийнэ. Зогсоолын хучилтын ажил бүрэн дууссаны дараа зогсоолын цагаан зураасыг хийнэ.

Ашигласан материал:

- ЧББ 11-202-00 - Хот суурины хөгжлийн ерөнхий төлөвлөгөө боловсруулах аргачилсан заавар.
- UCS 0901B:2020 - Явган хүний зам, талбайн төлөвлөлт, хучилт, байгуулалтад тавигдах шаардлага.

Барилга угсралтын бүх ажлуудыг гүйцэтгэхэд шаардагдах материал эдэлхүүн, түүхий эд нь Монгол улсад хүчин төгөлдөр мөрдөгдөж буй MNS стандарт, ISO стандартын шаардлагыг бүрэн хангасан байх ёстой.

ИЖ БҮРДЭЛ ЗУРГИЙН ЖАГСААЛТ

Д/Д	Зургийн нэр	Хуудасны тоо
1	Ерөнхий төлөвлөгөө	ЕТ-11
2	Барилга архитектур	БА-05
3	Харагдах байдал	5

БА ЗУРГИЙН ЖАГСААЛТ

Д/Д	Зургийн нэр	Хуудасны дугаар
1	Байршилын схем	ЕТ-1
2	Одоогийн байдал	ЕТ-2
3	Ерөнхий төлөвлөгөө	ЕТ-3
4	Дэвсгэр зураг	ЕТ-4
5	Улсан шугам	ЕТ-5
6	Өндөржилт	ЕТ-6
7	Картограмм	ЕТ-7
8	Ногоон байгууламж	ЕТ-8
9	Гадна талбайн гэрэлтүүлэг	ЕТ-9
10	Зай хэмжээ	ЕТ-10
11	Тоглоомын талбай	ЕТ-11
12	Зам талбайн хэсэглэл	ЕТ-12
13	Авто зогсоолын талбайн хэсэгчилсэн зай хэмжээ	ЕТ-13
14	Зогсоолын огтлол, хучилтын хэсэглэл	ЕТ-14
15	Тонот төхөөрөмж	ЕТ-15
16	Гадна талбайн сандал, хөгийн сав	ЕТ-16

Тө. нэм. АЖЛЫН ЗУРАГ /БА/



" Аркосис ХХК "

АРКОСИС ХХК

МОНГОЛ УЛС

Архитектор

Гүйцэтгэсэн

Шалгасан

УЛААНБААТАР ХОТ, СҮХБААТАР ДҮҮРЭГ 17-Р ХОРОО 205-р Цэцэрлэгийн гадна талбайн тохижилт

ТАЙЛБАР БИЧИГ

Масштаб М1:1

Зургийн дугаар БА-01

Хуудас 1

ЕГ үндэр АС-Т23/10

ТГ шэрэ

Огноо 2024 он

100 ХЭМЖЭЭ

АВТО ЗАМЫН ХИЙГДЭХ АЖЛЫН ТОО ХЭМЖЭЭ			
№	Нэр	Хэмжих нэгж	Хэмжээ
1	Машины дугуйны тээглүүр	ш	16
2	Авто замын цагаан зураас будах	м/м <sup>2</sup>	210м/21м <sup>2</sup>
3	Авто замын бордюр	м	101
4	Дэр бетон	м <sup>3</sup>	8
5	Нарийн ширхэгтэй асфалт бетон 30мм	м <sup>2</sup>	454.93
6	Бүдүүн ширхэгтэй асфалт бетон 50мм	м <sup>2</sup>	454.93
7	Шингэрүүлсэн битум түрхлэг	м <sup>2</sup>	454.93
8	Буталсан чулуун үе 200мм	м <sup>2</sup>	454.93

НЭГДСЭН МАТЕРИАЛЫН ТОО ХЭМЖЭЭ			
№	Нэр	Хэмжих нэгж	Хэмжээ
1	Авто зогсоол, явган гарцын шонтой тэмдэг тэмдэглэгээ	ш	2
2	Гадна талбайн сандал	ш	3
3	Гадна талбайн хогны сав	ш	2
4	Явган замын гэрэлтүүлэг	ш	4
5	Авто зогсоолын гэрэлтүүлэг	ш	7

ЯВГАН ЗАМЫН ХИЙГДЭХ АЖЛЫН ТОО ХЭМЖЭЭ			
№	Нэр	Хэмжих нэгж	Хэмжээ
1	Явган замын бордюр	м	56
2	Дэр бетон	м <sup>3</sup>	3
3	Явган замын өнгөт хавтан 200х200мм	м <sup>2</sup>	54
4	Элсэн дэвсгэр үе 30мм	м <sup>2</sup>	54
5	Нягтруулсан хөрс 150мм	м <sup>2</sup>	54

ТОГЛООМЫН ТАЛБАЙН ТОО ХЭМЖЭЭ			
№	Нэр	Хэмжих нэгж	Хэмжээ
1	EPDM синтетик резин	м <sup>2</sup>	152.7
2	Бетон талбай	м <sup>3</sup>	15.27
3	Нягтруулсан хуирган дэвсгэр үе 150мм	м <sup>2</sup>	152.7
4	Ком гулсуур	ш	1
5	Дасгалын төхөөрөмж	ш	3
6	Эргэдэг тоглоом	ш	1
7	Дүүжин даажин	ш	3

БУЧУЛГАХ АЖЛЫН ТОО ХЭМЖЭЭ			
№	Нэр	Хэмжих нэгж	Хэмжээ
1	Явган замын бордюр	м	46
2	Одоо байгаа явган зам буулгах	м <sup>2</sup>	40

ХИЙГДЭХ АЖЛЫН ТОО ХЭМЖЭЭ			
№	Нэр	Хэмжих нэгж	Хэмжээ
1	Тэгшлэх талбай	м <sup>2</sup>	607.93
2	Цэцгийн мандал	ш	1
3			

Үе шал: АЖЛЫН ЗУРАГ /БА/



" Аркосис ХХК "

АРКОСИС ХХК  
21-592 / АТХ/413  
МОНГОЛ УЛС  
Архитектор Н.Чувандаяа  
Гүйцэтгэсэн М.Тамир  
Шалгасан И.Учигандаяа

УЛААНБААТАР ХОТ, СҮХБААТАР ДҮҮРЭГ 17-Р ХОРОО  
205-р Цэцэрлэгийн гадна талбайн  
тохижилт

ТОО ХЭМЖЭЭ

Масштаб М1:1	Зургийн дугаар БА-02	Хуудас 2
БГ шилер АС-Т23/10	ТГ шилер	Огноо 2024 он

*Handwritten signature and date: 1-7-23*

БАЙРШЛЫН СХЕМ

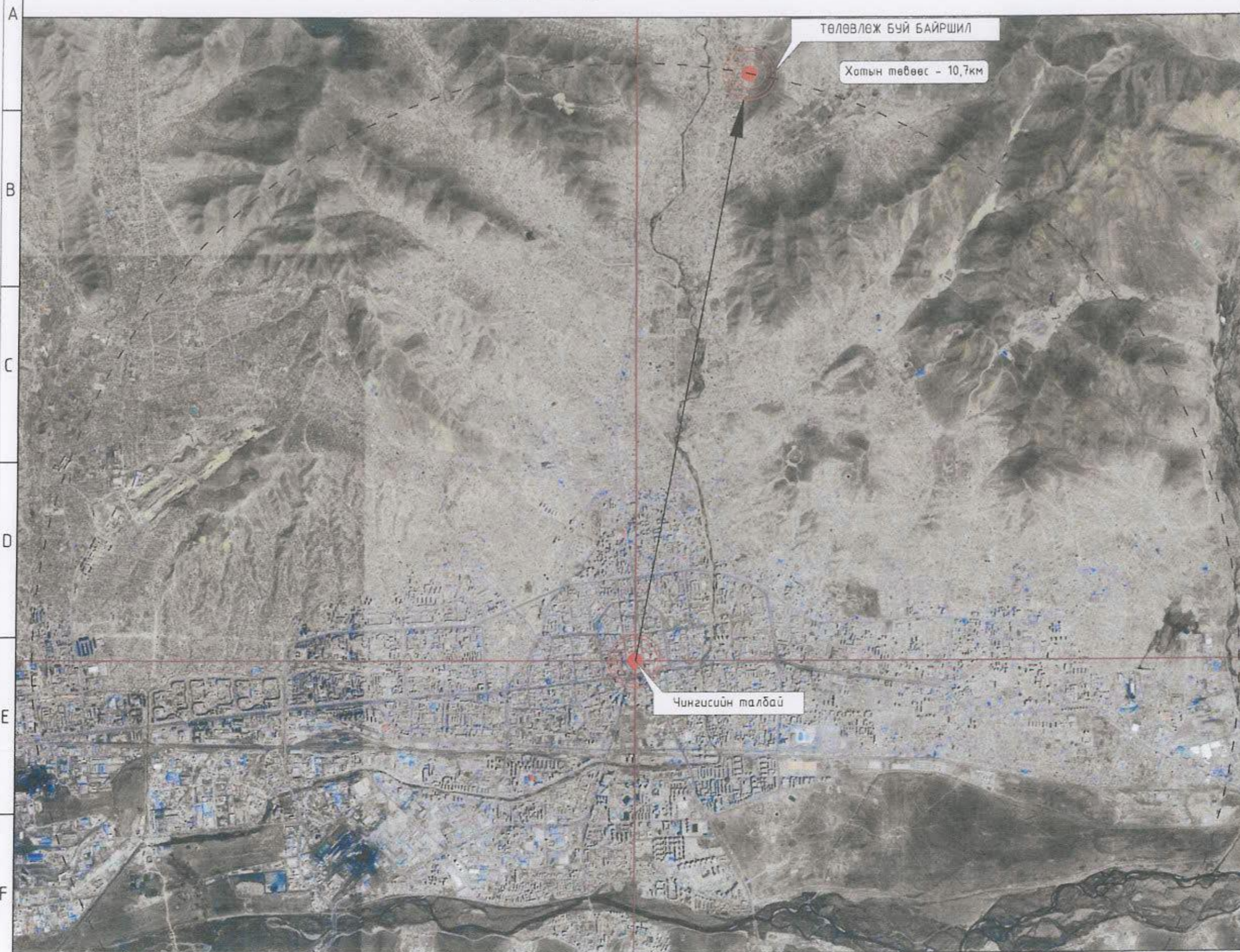

Үе шат: АЖЛЫН ЗУРАГ /БА/



" Аркосис ХХК "

АРКОСИС ХХК

Архитектор

Гүйцэтгэсэн

Шалгасан



УЛААНБААТАР ХОТ, СҮХБААТАР ДҮҮРЭГ 12-Р ХОРОО  
205-р Цэцэрлэгийн гадна талбайн  
тохижилт

БАЙРШЛЫН СХЕМ

Масштаб

M1:6000

Зургийн дугаар

ЕТ-01

Хуудас

3

ЕГ үндэр

АС-Т23/10

ТГ үндэр

Өгөгдөл

2024 он

ОДООГЫН БАЙДАЛ /ФОТО ЗУРАГ/

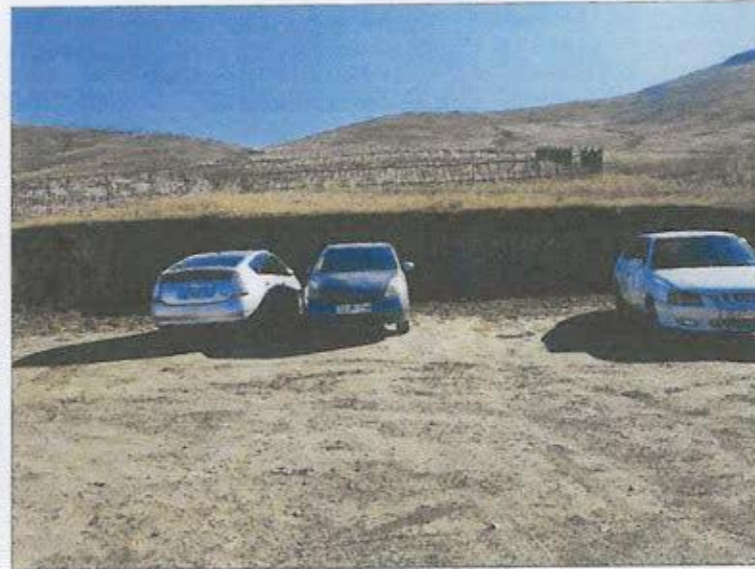

ОДООГЫН БАЙДАЛЫН СУДАЛГАА  
 Одоогын байдал нь зам талбай байгаа хэдийч авто зогсоол шороон талбайтай, тоглоомын талбай хуучирсан, гүйцэтгэл мүү улмаас талбайн зөөлөвч резинэн муудаж орчин муудсан.

- ТӨЛӨВЛӨЖ БҮЙ ЗҮЙЛС
- Явган зам
  - Авто зогсоол
  - Тоглоомын талбай

АЖЛЫН ЗУРАГ /БА/



" Аркосис ХХК "

АРКОСИС ХХК  
 Архитектор 21-502 АТХАН Цуганзаяа  
 Гүйцэтгэсэн Н.Тамир  
 Шалгасан МЭРГЭШСЭН АРХИТЕКТОР

ЧЛААНБААТАР ХОТ, СҮХБААТАР ДҮҮРЭГ, 13-р ХОРОО  
 205-р Цэцэрлэгийн гадна талбайн  
 тохижилт

ОДООГЫН БАЙДАЛ /ФОТО ЗУРАГ/

Масштаб М1:1	Зургийн дугаар ЕТ-02	Хуудас 4
ЕГ шифр АС-Т23/10	ТГ шифр	Огноо 2024 он

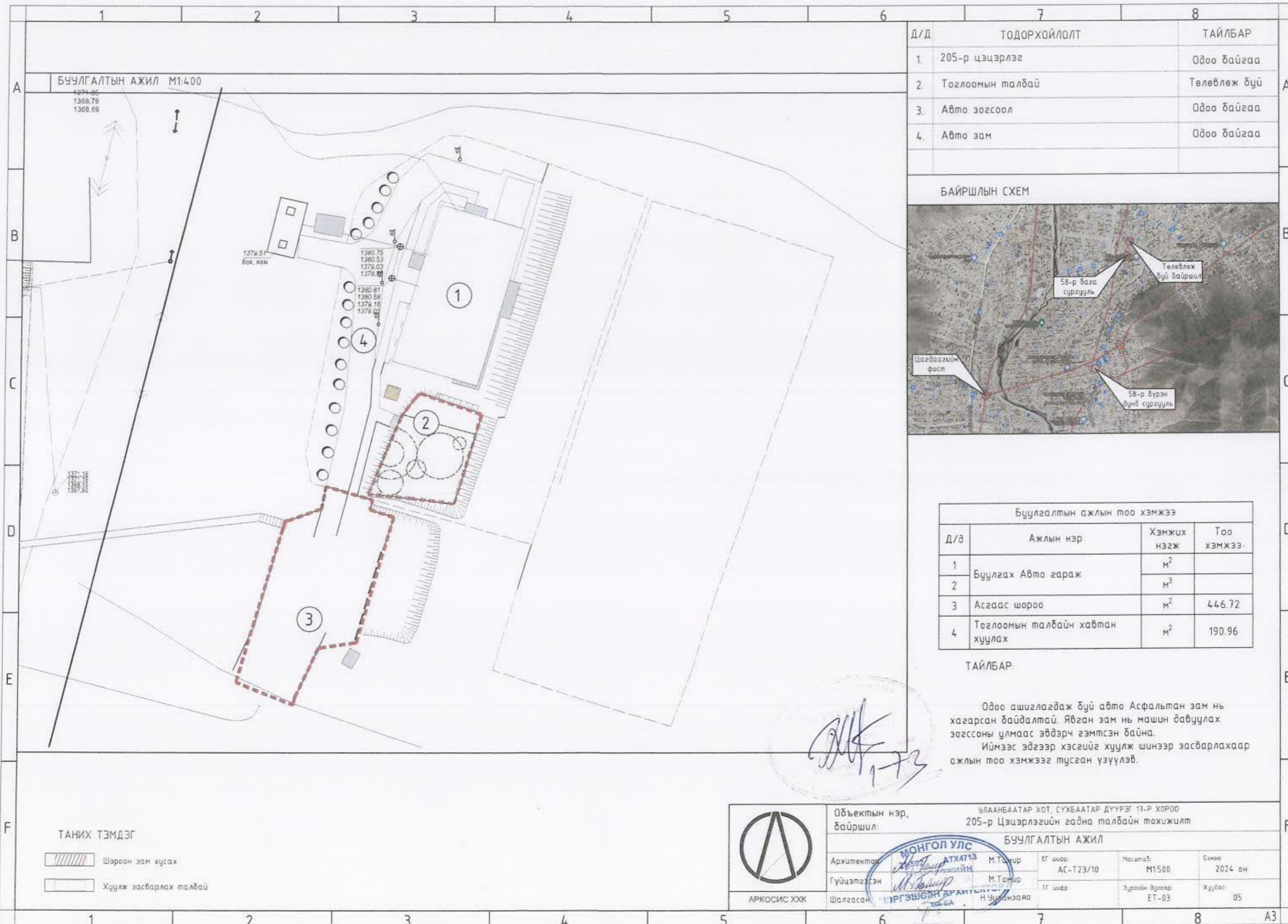

Д/Д	ТОДОРХОЙЛОЛТ	ТАЙЛБАР
1.	205-р цэцэрлэг	Одоо байгаа
2.	Тоглоомын талбай	Төлөвлөж дүй
3.	Авто зогсоол	Одоо байгаа
4.	Авто зам	Одоо байгаа

БАЙРШЛЫН СХЕМ



Д/д	Ажлын нэр	Хэмжих нэгж	Тоо хэмжээ
1	Буулгах Авто гараж	м <sup>2</sup>	446.72
2		м <sup>3</sup>	
3	Асгаас шороо	м <sup>2</sup>	190.96
4	Тоглоомын талбайн хавтан хуулах	м <sup>2</sup>	

ТАЙЛБАР:

Одоо ашиглагдаж дүй авто Асфальтан зам нь хагарсан байдалтай. Явган зам нь машин давуулах зогссоны улмаас эвдэрч гэмтсэн байна. Иймээс эдгээр хэсгийг хуулж шинээр засварлахаар ажлын тоо хэмжээг тусган үзүүлэв.



АРКОСИС ХХК

Объектын нэр, байршил: УЛААНБААТАР ХОТ, СҮХБААТАР ДҮҮРЭГ 17-Р ХОРОО 205-р Цэцэрлэгийн гадна талбайн тохижилт

БУУЛГАЛТЫН АЖИЛ

Архитектор	М.Тамир	ЕГ шир	АС-Т23/10	Масштаб	M1:500	Синж	2024 он
Гүйцэтгэсэн	М.Тамир	ТГ шир		Зургийн дугаар	ET-03	Хуудас	05
Шалгасан	Н.Цэндэяа						

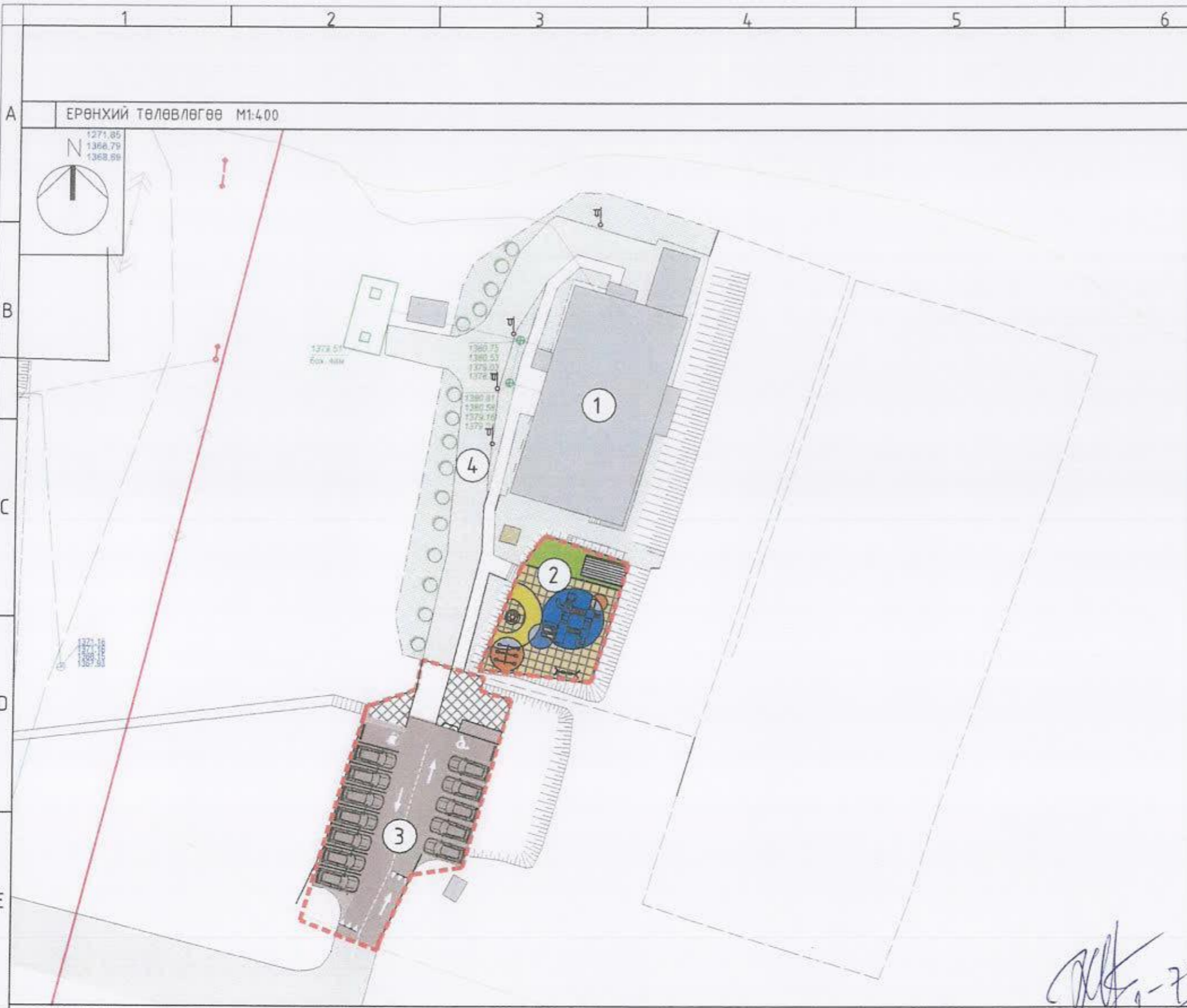

Д/Д	ТОДОРХОЙЛОЛТ	ТАЙЛБАР
1.	205-р цэцэрлэг	Одоо байгаа
2.	Тоглоомын талбай	Төлөвлөж буй
3.	Авто зогсоол	Одоо байгаа
4.	Авто зам	Одоо байгаа

БАЙРШЛЫН СХЕМ

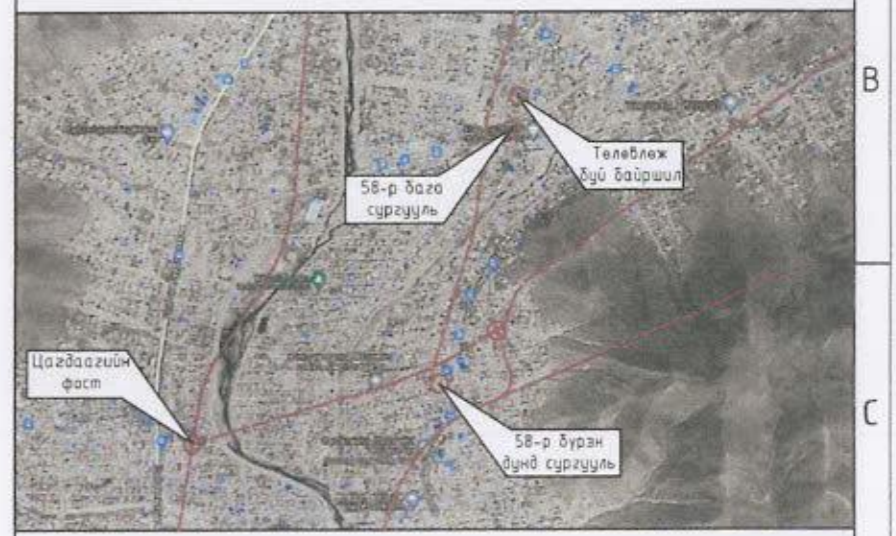

ТАНИХ ТЭМДЭГЛЭГЭЭ

- Төлөвлөж буй хөл өнгөт хадтан зам талбай
- Төлөвлөж буй тоглоомын талбай 152.7м<sup>2</sup>
- Төлөвлөж буй авто зам талбай 454.93м<sup>2</sup>
- Төлөвлөж буй авто зогсоол (16 ширхэг)
- Төлөвлөж буй ногоон байгууламж 40.4м<sup>2</sup>
- Архитектур төлөвлөлтийн даалгаврын схемийн хил хязгаар
- Одоо байгаа барилга
- Одоо байгаа нураах барилга байгууламж
- Одоо байгаа явган хүний зам
- Одоо байгаа орон нутгийн чанартай авто зам
- Бохир усны шугам
- Дулааны шугам
- Цэвэр усны шугам
- Цахилгааны шугам

*Handwritten signature*



Төлөвлөж буй зам талбайн үзүүлэлт:

1	Төлөвлөлтийн талбай	704.13м <sup>2</sup>			
2	Тоглоомын талбай	152.70м <sup>2</sup>			
3	Авто зам	454.93м <sup>2</sup>	7	Рамп, пандусын тоо	Машин ш/% 0
4	Ил авто зогсоол	16ш	8	Ногоон байгууламж	ХБИ ш/% 0
5	ХБИ авто зогсоол	1ш	9	Шинэ, шилдэг технологи	40.40м <sup>2</sup>
6	Тоглоомын талбай	-	10	Архитектурын хэв маяг	



АРКОСИС ХХК

Объектын нэр, байршил:		УЛААНБААТАР ХОТ, СУХБААТАР ДУУГААР 205-р Цэцэрлэгийн гадна талбайн тохио...			
ЕРӨНХИЙ ТӨЛӨВЛӨГӨӨ					
Архитектор	М.Тамир	ЕГ ашиг	АС-Т23/10	Масштаб	М1:500
Гүйцэтгэсэн	М.Тамир	ТГ ашиг	Эрлийн бүлэг	ЭТ-03	Сэнгэр
Шалгасан	Н.Ууганзаяа				Хугацаа
					2024 он
					5

ДЭВСГЭР ЗУРАГ М1:400

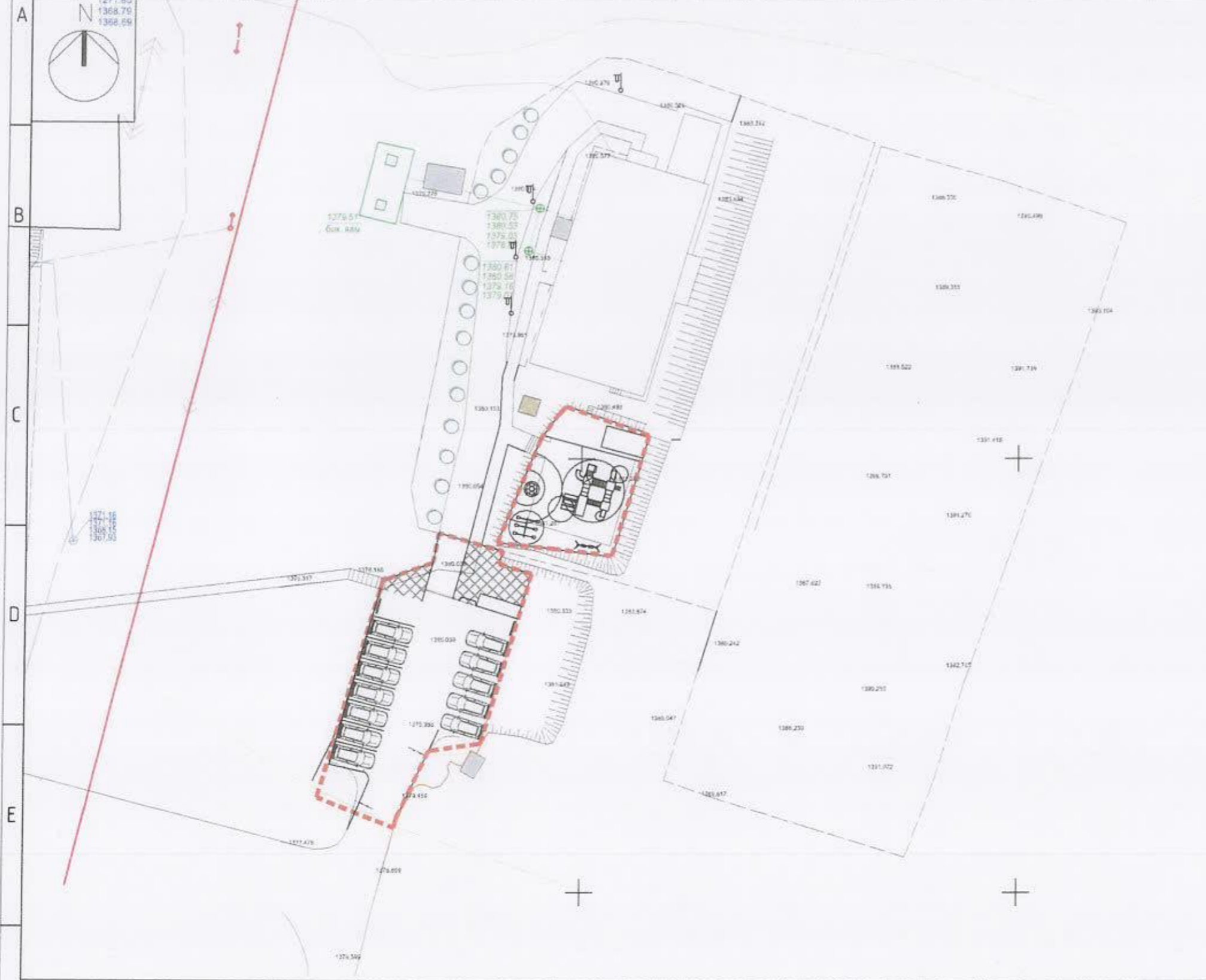

БАЙРШЛЫН СХЕМ



ТАНИХ ТЭМДЭГЛЭГЭЭ

- Архитектур төлөвлөлтийн даалгаврын схемийн хил хязгаар
- Одоо байгаа барилга
- Одоо байгаа нураах барилга байгууламж
- Одоо байгаа явган хүний зам
- Одоо байгаа орон нутгийн чанартай авто зам
- Бохир усны шугам
- Дулааны шугам
- Цэвэр усны шугам
- Цахилгааны шугам

Тө. нэр: АЖЛЫН ЗУРАГ /БА/		
		" Аркосис ХХК "
АРКОСИС ХХК		
Архитектор	Н. Ууганзаяа	
Гүйцэтгэсэн	Д. Аткалун	
Шалгасан	Н. Ууганзаяа	
УЛААНБААТАР ХТГ СУХБААТАР ДҮҮРЭГ 17-Р ХАРОО 205-р Цэцэрлэгийн гадна талбайн мохиолт		
ДЭВСГЭР ЗУРАГ		
Масштаб М1:500	Зургийн дугаар ЕТ-04	Хуудал 6
ЕГ нийр АС-Т23/10	ТГ нэр	Огноо 2024 он





*Handwritten signature and number 1-73*



УЛААН ШУГАМ

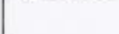

### ТАНИХ ТЭМДЭГ

-  Одоо байгаа авто зам
-  Төлөвлөж буй замын улаан шугам
-  Х тэнхлэг
-  Y тэнхлэг

Үе шэл: АЖЛЫН ЗУРАГ /БА/



" Аркосис ХХК "

АРКОСИС ХХК

Архитектор: 21-502 АТХ4713 Н.Ууганзаяа

Гүйцэтгэсэн: Илхоржийн М.Тамир

Шалгасан: мэр-гэвшсэн-архитектор Н.Ууганзаяа

УЛААНБААТАР ХОТ, СҮХБААТАР ДҮҮРЭГ 17-Р ХОРОО  
205-р Цэцэрлэгийн гадна талбайн  
тохижилт

УЛААН ШУГАМ

Масштаб: M1:500	Эрсийн зураг: ET-05	Хуудас: 7
ЕГ шифр: AC-T23/10	ТГ шифр:	Огноо: 2024 он

*Handwritten signature and date: 1-73*

ӨНДӨРЖИЛТ М1:500



A

B

C

D

E

F

A

B

C

D

E

F

1

2

3

4

5

6

7

8

1

2

3

4

5

6

7

8

A3

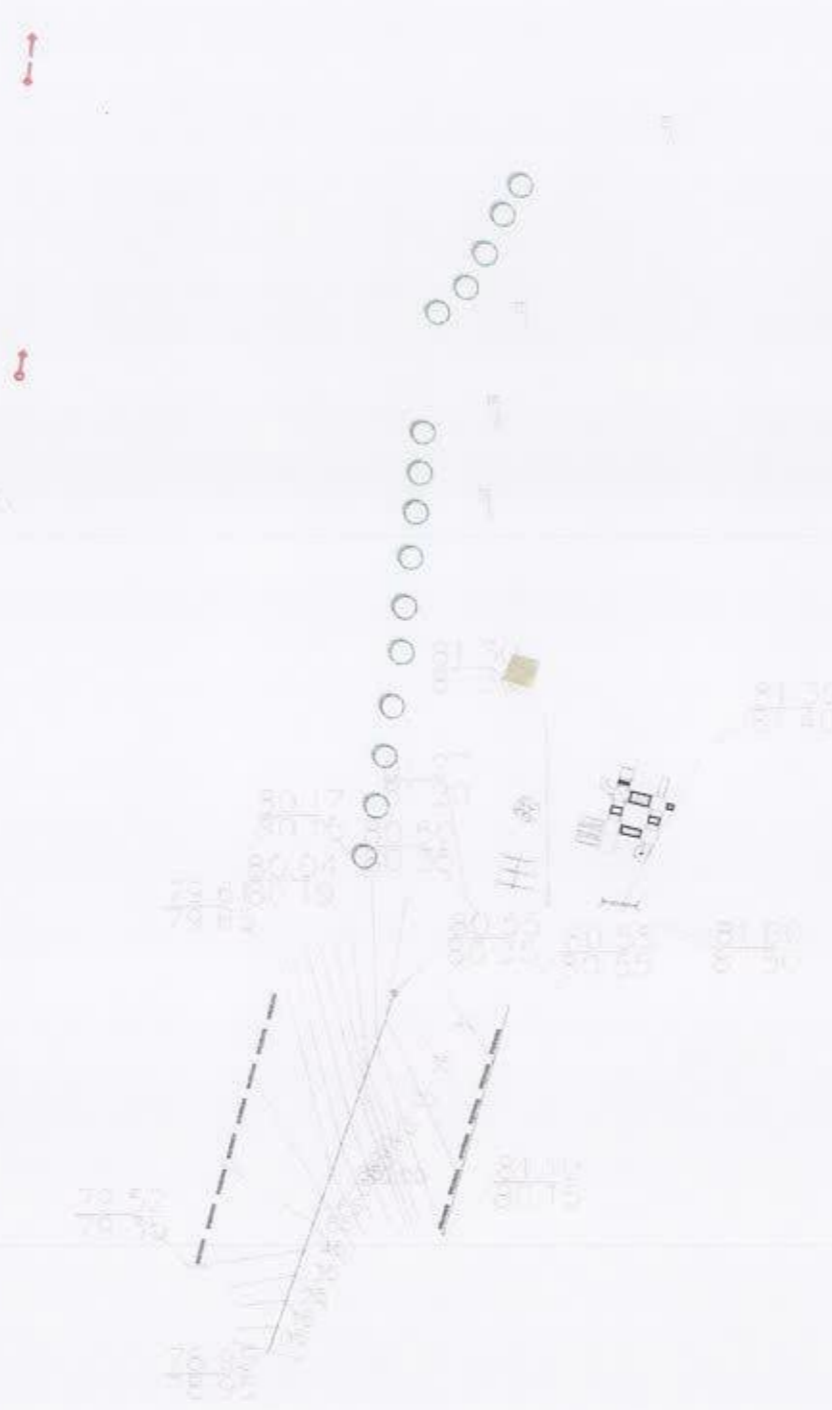

ТАНИХ ТЭМДЭГ

- Одоо байгаа барилга
- Төлөвлөж буй авто зам, талбай
- Төлөвлөж буй өндөр
- Одоо байгаа өндөр
- Бохир усны шугам
- Дулааны шугам
- Цэвэр усны шугам
- Цахилгааны шугам

*Handwritten signature and number 1-75*

	Объектын нэр, байршил: УЛААНБААТАР ХОТ, СУХБААТАР ДҮҮРЭГ 17-Р ХОРОО 205-р Цэцэрлэгийн гадна талбайн тохижилт		ӨНДӨРЖИЛТ	
	Архитектор: <b>Нямдоржийн УУГАНЗАЯА</b>	М.Тамур	ЕГ шир: АС-Т23/10	Масштаб: М1:500
Гүйцэтгэсэн: <b>УУГАНЗАЯА</b>	М.Тамур	ТГ шир:	Зургийн булвар: ET-06	Хуудас: 8
Шалгасан:	М.Тамур	Н.Ууганзаяа		

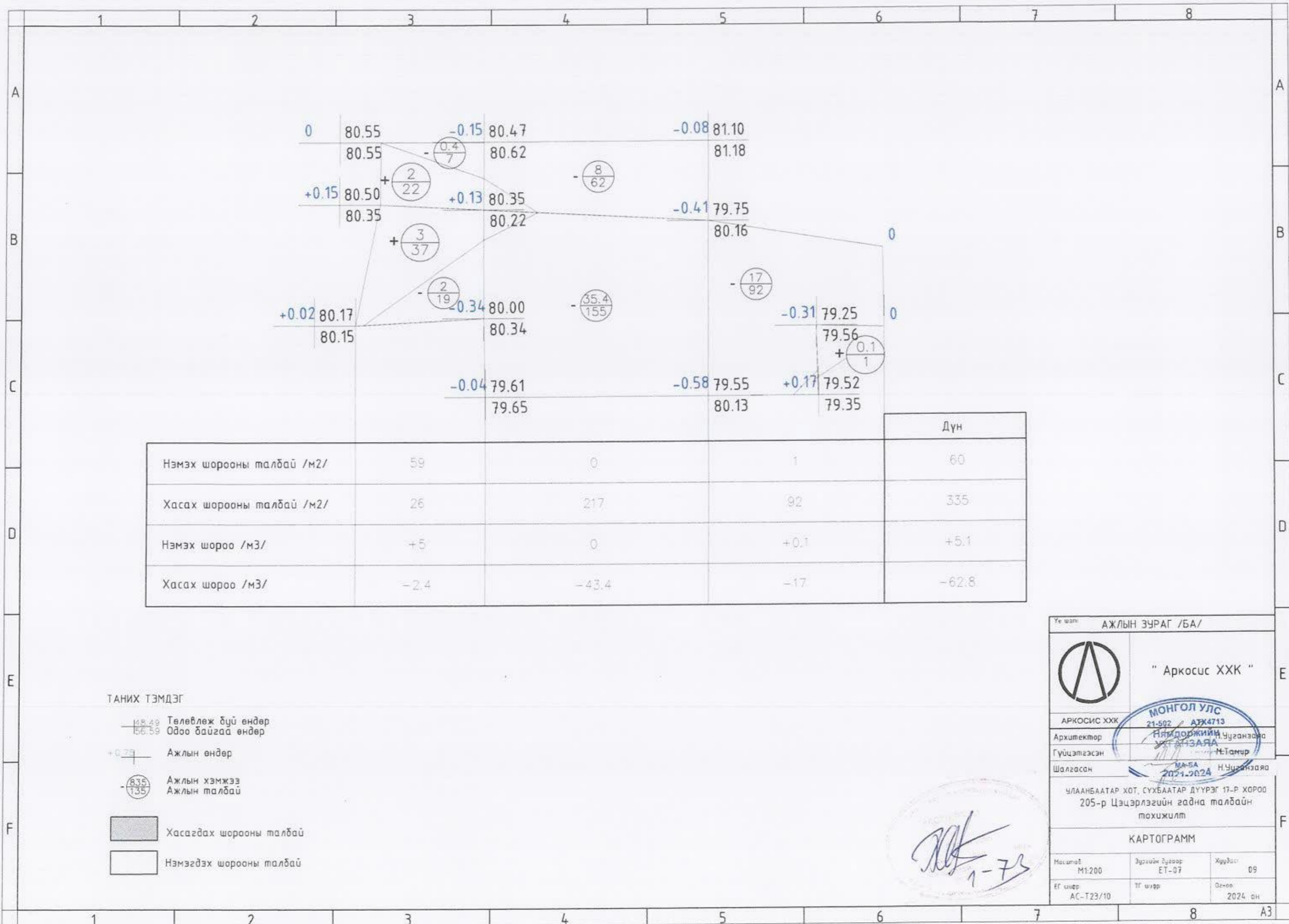

- ТАНИХ ТЭМДЭГ**
- Төлөвлөж буй өндөр
  - Одоо байгаа өндөр
  - Ажлын өндөр
  - Ажлын хэмжээ
  - Ажлын талбай
  - Хасагдах шорооны талбай
  - Нэмэгдэх шорооны талбай

Үе шэл: АЖЛЫН ЗУРАГ /БА/

" Аркос ХХК "

АРКОС ХХК 21-502 АТХ4713

Архитектор: Нямдоржийн Чуганзаяа

Гүйцэтгэсэн: Н.Тамир

Шалгасан: Н.Чуганзаяа

МА-5А 2024.02.24

ЧЛААНБААТАР ХОТ, СҮХБААТАР ДҮҮРЭГ 17-Р ХОРОО 205-р Цэцэрлэгийн гадна талбайн тохижилт



**КАРТОГРАММ**

Масштаб: М1:200	Зургийн зузаар: ЕТ-07	Хуудас: 09
ЕГ шир: АС-Т23/10	ТГ шир:	Огноо: 2024 он

НОГООН БАЙГУУЛАМЖ



ТАНИХ ТЭМДЭГ

-  Төлөвлөж буй зүүлэгжүүлэх талбай 40.4м<sup>2</sup>
-  Төлөвлөж буй гоццур мод 6ш

Тайлбар:

1. Нүх ухаж бэлтгэх Бүт сөөг голчаароо 60-80см, гүнээрээ 40-60см нүх ухаж бэлтгэнэ. Хайрга чулуутай хөрсийг зөөж зайлуулан ханыг тэгшилнэ. Үржил шим муутай чулуу хайргатай хөрсөнд бүт сөөгийг тарьж суулгахдаа хар шороон хөрсийг бэлтгэх элс хар шороог нүхнийхээ ойр овоолж бэлтгэнэ.

2. Тарьж суулгах нүхээ урьдчилан голд зөв байрлуулна. Аль болох эгц шулуун тэгш суулгавал үзэмжтэй харагдана. Суулгасны дараа бэлтгэсэн хар шороо элсийг нүхэндээ эргэн тойрон бага багаар хийж улмаар дүүргэн суулгацаа эргэн тойрон гишгэж эсвэл юмаар чигжиж нятрүүлна. Үндсийг ил гаргаж болохгүй.

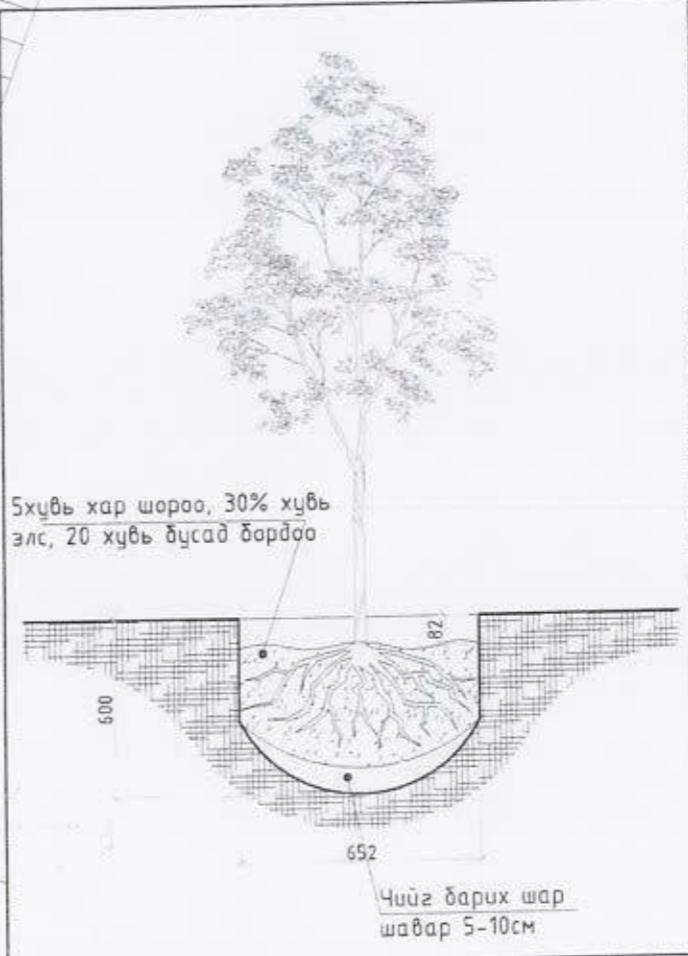

5хүвь хар шороо, 30% хүвь элс, 20 хүвь дусад бордоо

*Handwritten signature and date: 1-7*

Үе мэл АЖЛЫН ЗУРАГ /БА/



" Аркос ХХК "

АРКОСИС ХХК  
 Архитектор 21-582 АНУ/13 Н.Уугаабаяр  
 Гүйцэтгэсэн ҮҮЛЭЙЗЭЯА М.Тамир  
 Шалгасан РГЭШСЭН АРХИТЕКТОР Н.Уугаабаяр

УЛААНБААТАР ХОТ, СҮХБААТАР ДҮҮРЭГ 17-Р ХОРОО  
 205-р Цэцэрлэгийн гадна талбайн  
 тохижилт

НОГООН БАЙГУУЛАМЖ

Масштаб М1:200	Зургийн Бүлэг ЕТ-08	Хуудас 10
ЕГ амбар АС-Т23/10	ТГ амбар	Огноо 2024 он

ГАДНА ТАЛБАЙН ГЭРЭЛТҮҮЛЭГ

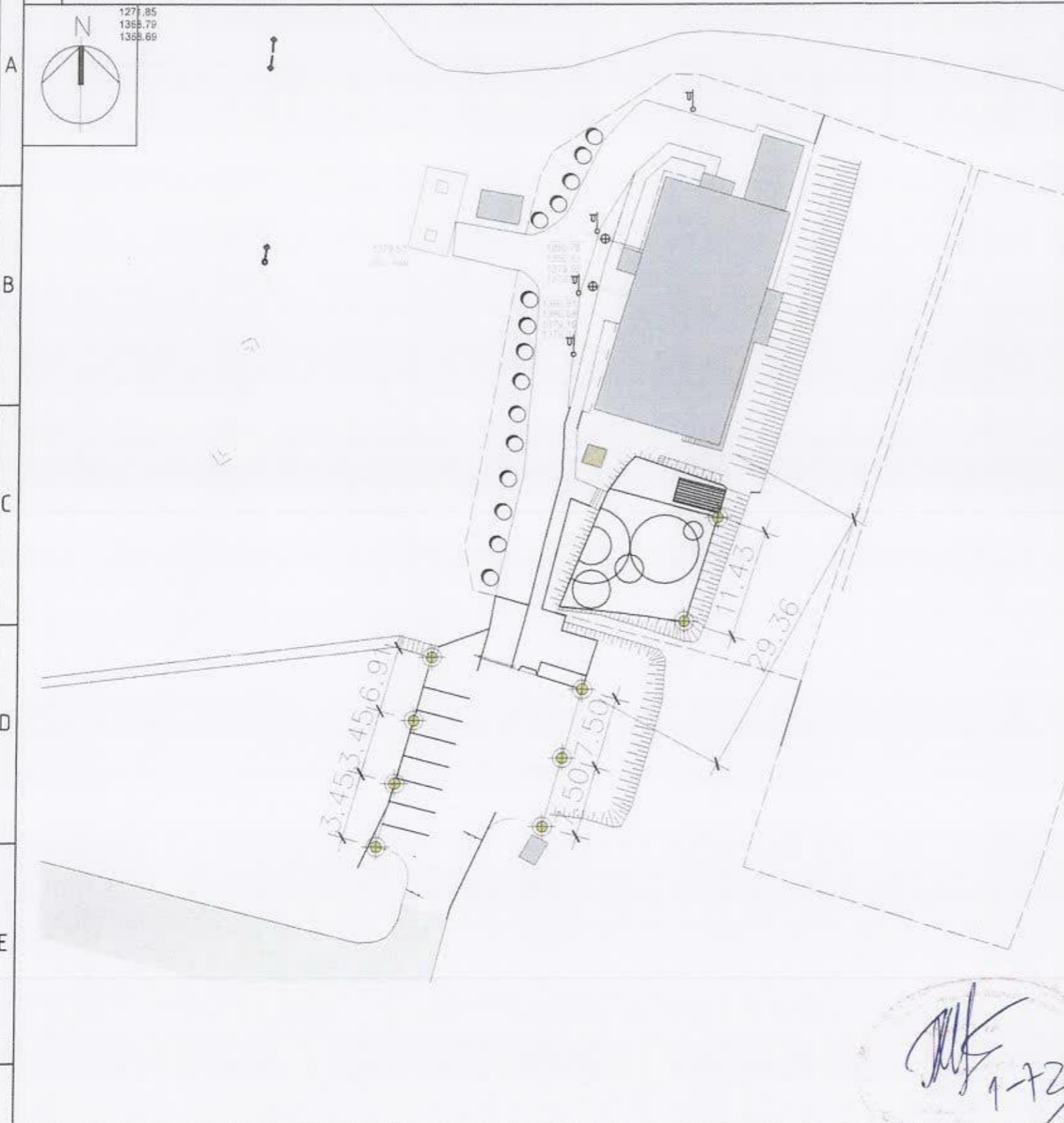

ТАНИХ ТЭМДЭГЛЭГЭЭ

- Шилжүүлэн суулгах спорт талбайн гэрэлтүүлэг /2ш/
- Авто зам, авто зогсоолын гэрэлтүүлэг /7ш/
- Одоо байгаа гэрэлтүүлэг

ТАЙЛБАР:

Шинээр солиж сайжруулах гэрэлтүүлэгийн ерөнхий шаардлага:

- Өнгө үзэмж сайтай байх.
  - Чанарын шаардлага хангасан чанартай сайн гэрэлтүүлэгийг сонгон суурилуулах.
  - Гэрэлийн тусгал сайн харагдах орчныг тоо гэрэлтүүлдэг байх.
  - гэрэлтүүлэгийн өндөр 3-3,5м байх.
- Гэрэлтүүлэгийг сонгоход зураг зохиогчтой зөвшилцөх.

Гэрлийн суурийн Хэсэглэл-1

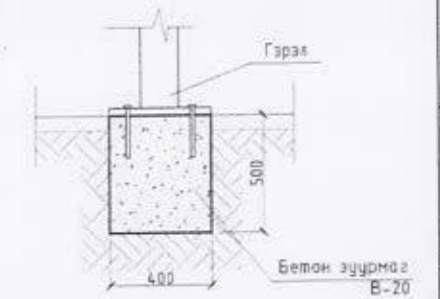

ГЭРЭЛТҮҮЛЭГ : ГАДНА ТАЛБАЙН ГЭРЭЛТҮҮЛЭГ 7ширхэг

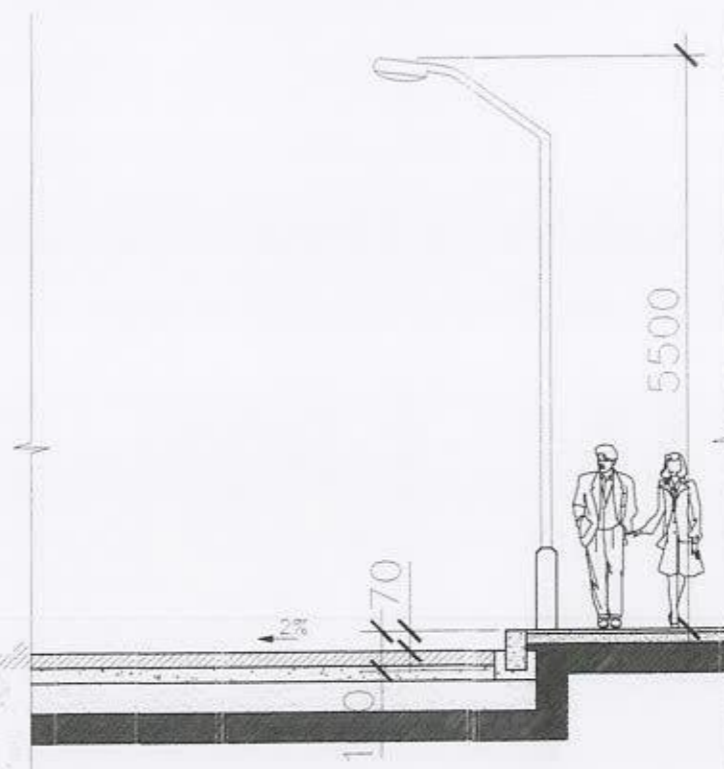

АРКССИС ХХК

Объектын нэр, байршил: УЛААНБААТАР ХОТ, СҮХБААТАР ДҮҮРЭГ 17-Р ХОРОО 205-р Цэцэрлэгийн гадна талбайн тохижилт

ГАДНА ТАЛБАЙН ГЭРЭЛТҮҮЛЭГ

Архитектор	МОНГОЛ УЛС 21502-р АТХ4713 Нямдоржийн М.Тамир	ЕГ шир	АС-Т23/10	Масштаб	Сэжээ
Гүйцэтгэсэн	УУТАНЗАЯА МЭРГЭЭШСЭН АРХИТЕКТОР	ТГ шир		Зургийн дугаар	Хуудас
Шалгасан				ET-09	11



ЯВГАН ЗАМЫН ЗАЙ ХЭМЖЭЭ

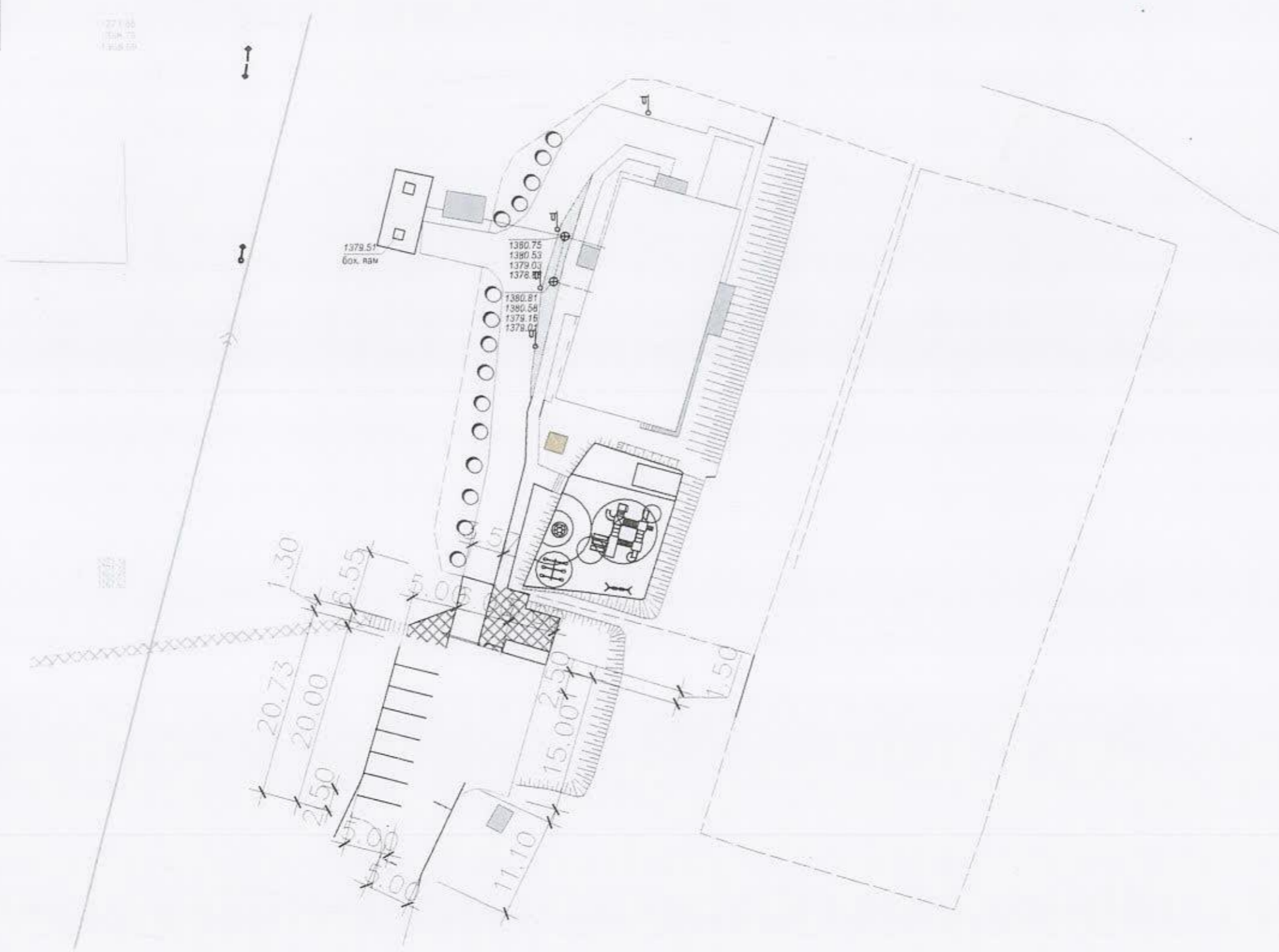

ТАЙЛБАР:

1. Явган зам тавих суурь хөрсийг тэгшилж, янзлах.
2. Явган замын 2 талд хашлага (бордюр) хийх.
3. Явган замыг зураг үзүүлсэний дагуу өнгөт хавтангаар хийх.
4. Хөгжлийн дэрхшээлтэй иргэдэд зориулсан хөтөч хавтанг замын голд стандартын дагуу суурилуулж өгнө.
5. Сэрэмжлүүлэх зориулалттай цэгэн хөтөч хавтанцыг саад томгороос 50-60 см зайд байрлуулж ба саад томгом хүрхээс 30см-т дуусгана.
6. Орон зай орчны хязгаарлагдмал нөхцөлд явган замын өргөн 1.2м-с багагүй өргөнтэй байх.
7. Явган замын хавтангын заадыг элсэн чигжээсээр чигжиж өгөх. (УС50901В:2020 Хотын стандартын 6.1, 6.2-д заасан)
8. Явган замын гадаргуу тэнш хальтрахгүй материалаар хийгдэх.
9. Явган замын ногоон зурвасыг тусгаарлах хашлагын өндөр 5см-с хэтрэхгүй төлөвлөгдөх.
10. Тусдаа байршилтай шон, мод бусад босоо саадыг тойруулан 50см-н зайд хавтгай сараалж эсвэл модотгогч хавтанцар төлөвлөж өгөх.

МАТЕРИАЛЫН ТҮҮВЭР

№	Нэр	Хэмжээ /м <sup>3</sup> /
1	Явган замын өнгөт хавтан	1038м <sup>2</sup>
2	Явган замын бордюр	428м

Тус зураг АЖЛЫН ЗУРАГ /БА/



" Аркосис ХХК "

АРКОСИС ХХК

Архитектор

Гүйцэтгэсэн

Шалгасан



УЛААНБААТАР ХОТ, СУХБААТАР Д. С. ХОРОО  
205-р Цэцэрлэгийн гадна талбайн  
тохижилт



ЗАЙ ХЭМЖЭЭ

Наситга	Зургийн дугаар	Хуудас
M1:400	ET-10	12
EG шилэр: AC-T23/10	ТГ шилэр:	Огноо: 2024 он

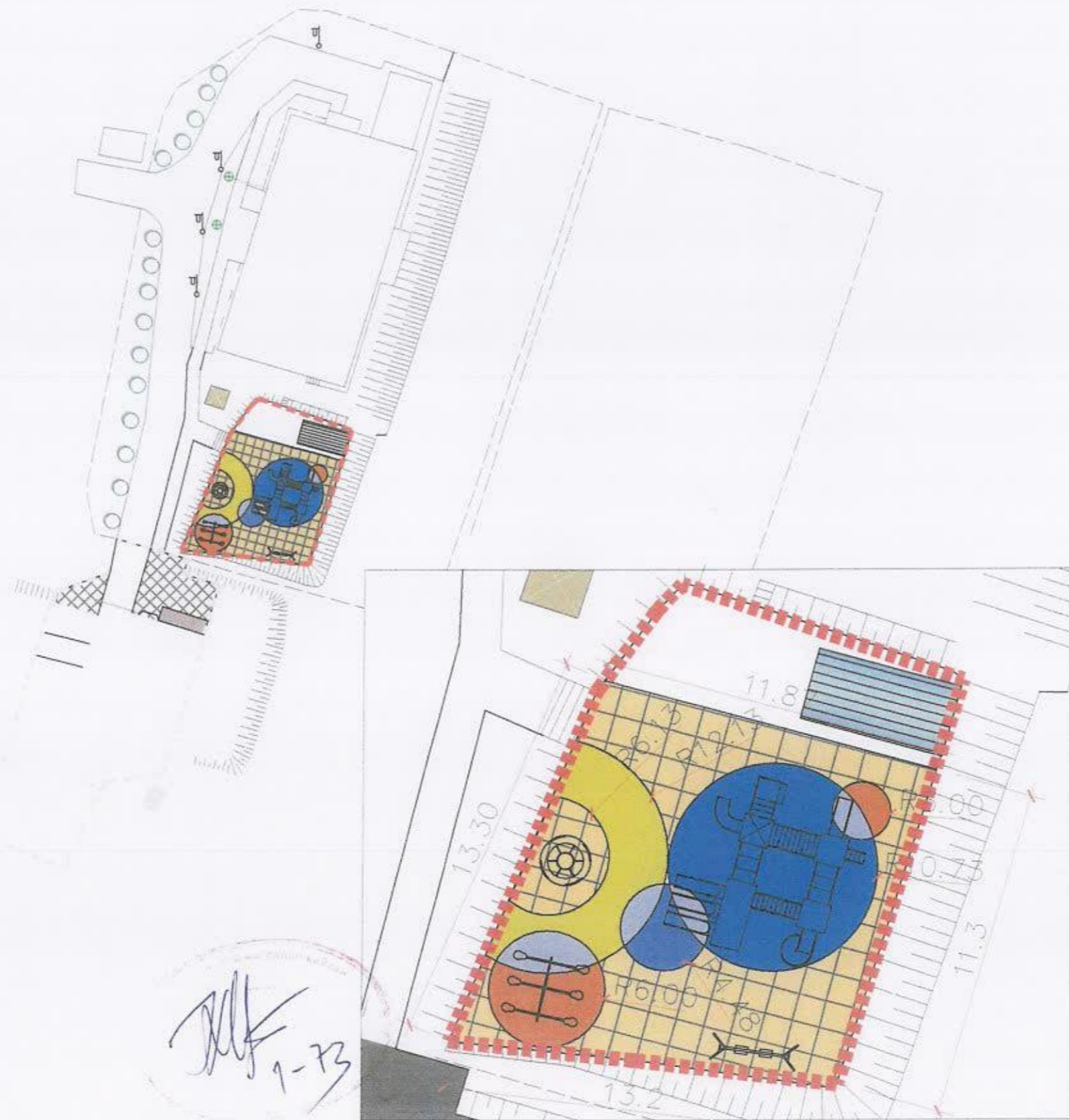
ТОГЛООМЫН ТАЛБАЙ



МАТЕРИАЛЫН ТЭМДЭГЛЭГЭЭ

-  Төлөвлөж буй асфалт зам талбай 454.93м<sup>2</sup>
-  Төлөвлөж буй EPDM синтетик резин 112.7м<sup>2</sup>
-  Төлөвлөж буй хуванцар хавтан шал 40.7м<sup>2</sup>

Резин хучилт/ жишээ зураг /



Тоглоомын талбайн хуванцар хавтан / жишээ зураг /



Тө. шалт: АЖЛЫН ЗУРАГ /БА/



" Аркосис ХХК "

АРКОСИС ХХК

Архитектор 21-502 АТХИТЭГЭЭНИЙ ГЭМЭЭНИЙ

Гүйцэтгэсэн Нямдоржийн УУГАНЗАЯА амир

Шалгасан МЭРГЭШСЭН АРХИТЕКТОР МА-БА

УЛААНБААТАР ХОТ, СХУБАД 2024.01.20

205-р Цэцэрлэгийн гадна талбайн төхижилт

ТОГЛООМЫН ТАЛБАЙ

Масштаб М1:4.00	Зургийн зураг ЕТ-11	Хуудас 13
ЕГ шифр АС-Т23/10	ТГ шифр	Огноо 2024 он

*[Handwritten signature]*  
1-73

1 2 3 4 5 6 7 8

БЕТОН ЗАМ ТАЛБАЙН ХУЧИЛТЫН ХЭСЭГЛЭЛ



БЕТОН ТАЛБАЙ ӨНГӨТ ХАВТАН ЧУЛЗВАРЫН ХЭСЭГЛЭЛ

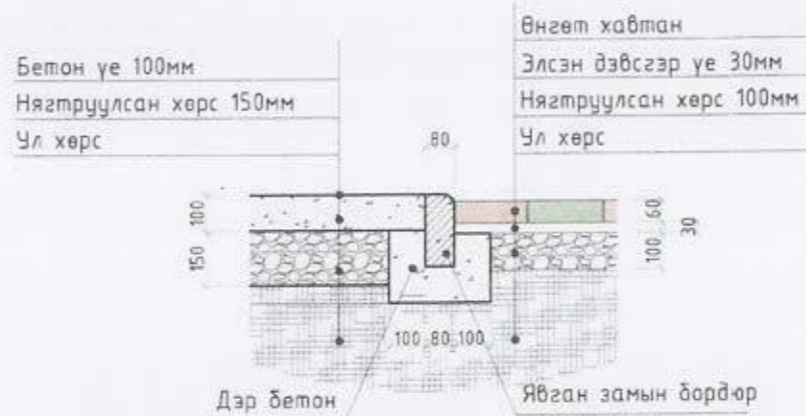

ӨНГӨТ ХАВТАН ЯВГАН ЗАМЫН ХУЧИЛТЫН ХЭСЭГЛЭЛ



РЕЗИН ТАЛБАЙН ХУЧИЛТЫН ХЭСЭГЛЭЛ



СПОРТ ТАЛБАЙН ХУЧИЛТЫН ХЭСЭГЛЭЛ



ХУЧИЛТЫН МАТЕРИАЛ ЖИШЭЭ ЗУРАГ



ЗАМ ТАЛБАЙН ХУЧИЛТЫН МАТЕРИАЛ



Үе шал: АЖЛЫН ЗУРАГ /БА/

АРКОСИС ХХК

Архитектор: **МОНГОЛ УЛС**  
21-502 АТХААЗАНЗАЯ  
Нямдоржийн  
УУГАНЗАЯ  
Гүйцэтгэсэн  
Шалгасан: МЭРГЭШСЭН АРХИТЕКТОР  
МА-БА  
2021-2024

УЛААНБААТАР ХОТ, СҮХБААНЫ ЧУГААР 10-УС  
205-р Цэцэрлэгийн гадна талбайн  
тохижилт

ЗАМ ТАЛБАЙН ХЭСЭГЛЭЛ

Масштаб: М1:20	Зургийн дугаар: ЕТ-12	Хуудас: 14
ЕГ шал: АС-Т23/10	ТГ шал:	Огноо: 2024 он

*Handwritten signature and date: 1-23*



АВТО ЗОГСООЛЫН ХЭСЭГЧИЛСЭН ЗАЙ ХЭМЖЭЭ

АВТО ЗОГСООЛЫН ЗАЙ ХЭМЖЭЭ

/ ХБИ / АВТО ЗОГСООЛЫН ЗАЙ ХЭМЖЭЭ

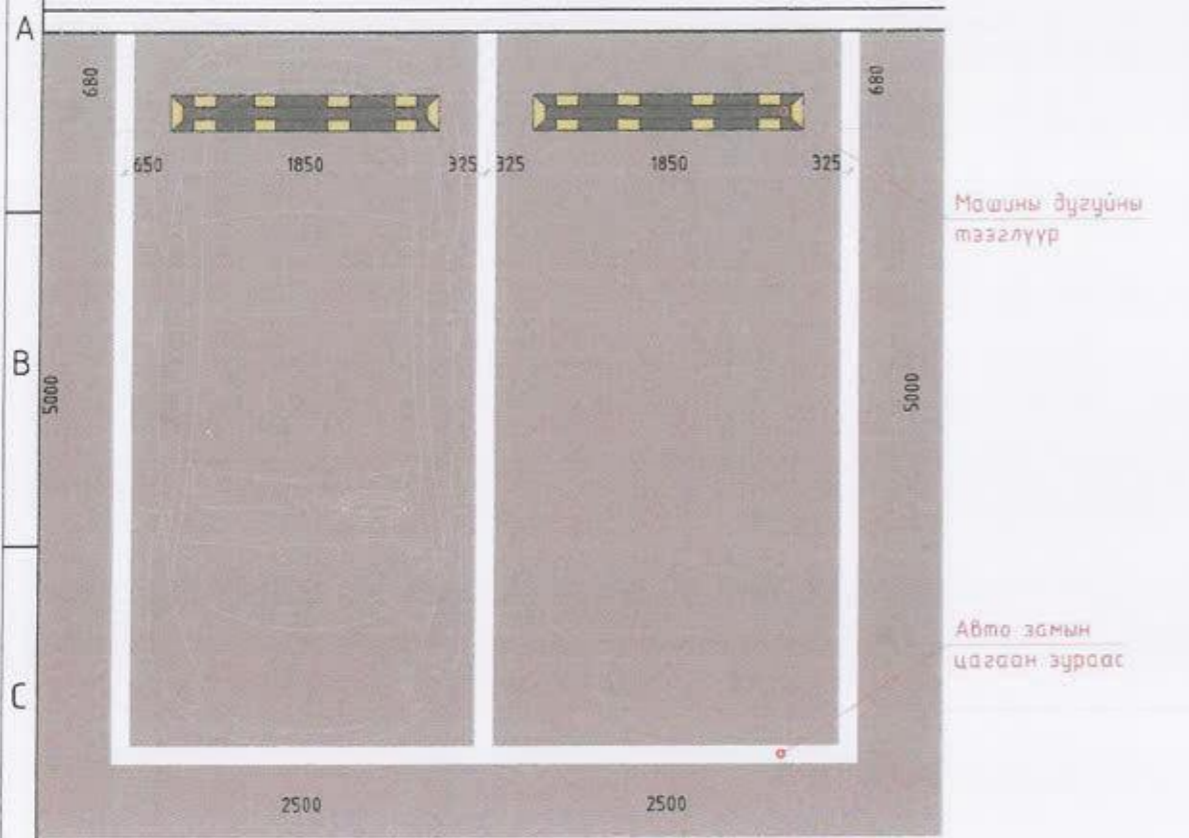

ХАЖУУГЫН ЗОГСООЛЫН ЗАЙ ХЭМЖЭЭ

ЯАРАЛТАЙ ТУСЛАМЖЫН ЗОГСООЛЫН ЗАЙ ХЭМЖЭЭ

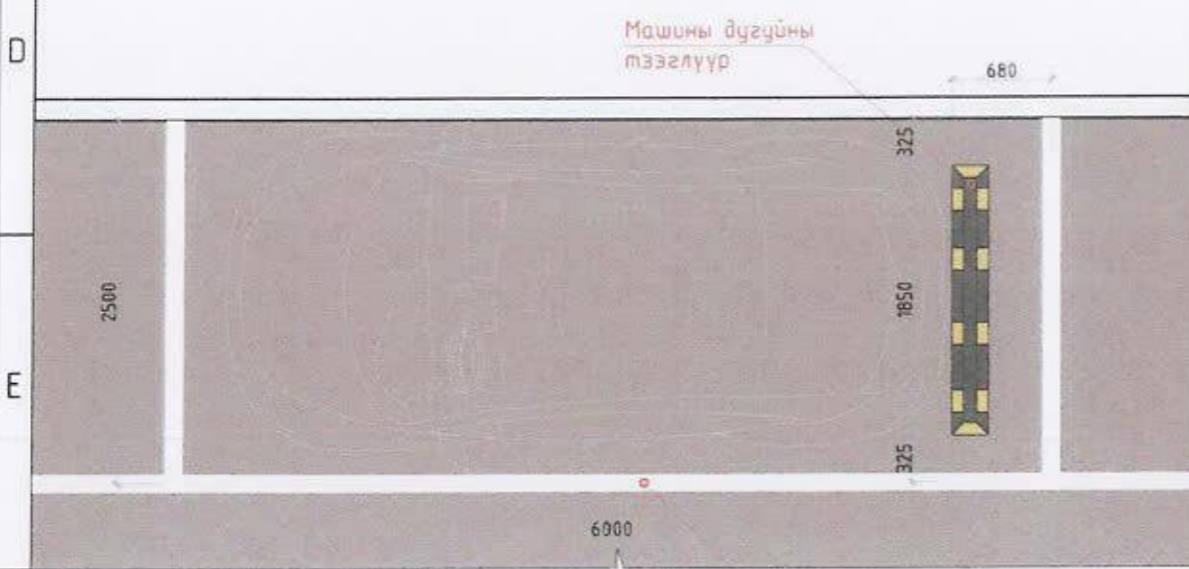

Үе шал: АЖЛЫН ЗУРАГ /БА/		
	" Аркосис ХХК "	
АРКОСИС ХХК	МОНГОЛ УЛС	
Архитектор	21-502	АТХУЗ
Гүйцэтгэсэн	Нямдоржийн УУГАНЗАЯА	
Шалгасан	МЭРГЭШСЭН АРХИТЕКТОР	
	МА-6А	
	2021-2024	
УЛААНБААТАР ХОТ, СҮХБААТАР ДУРГААГААЙН ХОРОО 205-р Цэцэрлэгийн габна талбайн тохижилт		
АВТО ЗОГСООЛЫН ХЭСЭГЧИЛСЭН ЗАЙ ХЭМЖЭЭ		
Масштаб: М1:50	Зургийн дугаар: ET-13	Хугацаа: 15
ЕГ шифр: АС-Т23/10	ТГ шифр:	Огноо: 2024 он

ЗОГСООЛЫН ОГТЛОЛ, ХУЧИЛТЫН ХЭСЭГЛЭЛ

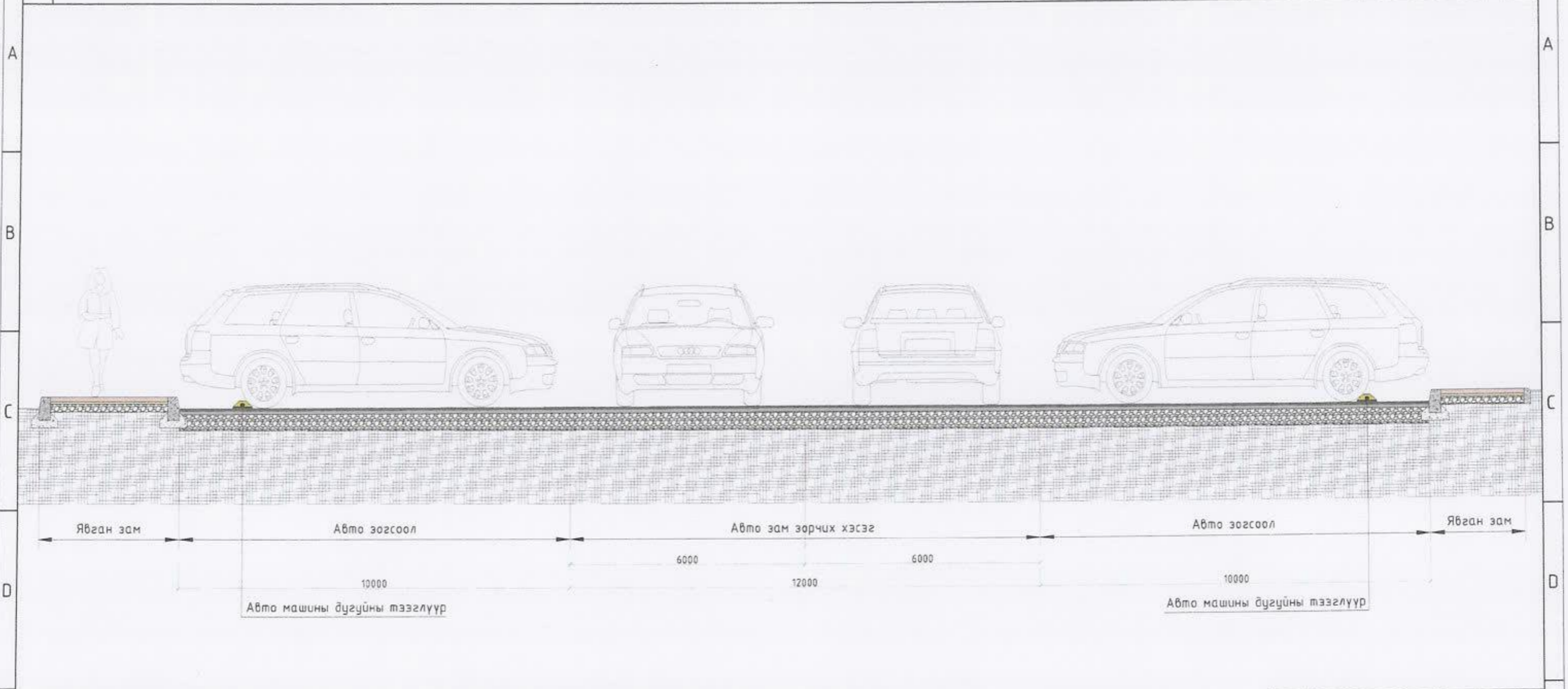

АВТО ЗОГСООЛЫН ХУЧИЛТЫН ХЭСЭГЛЭЛ

ЗАМЫН БОРДЮРЫН ЖИШЭЭ ЗУРАГ

Нарийн ширхэгтэй асфалт бетон 30мм  
 Асфалт бетон 50мм  
 Буталсан чулуун үе 200мм  
 Ул хөрс

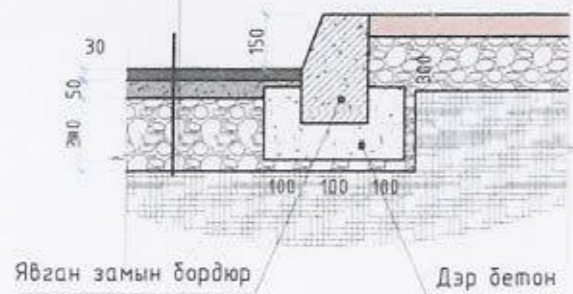

Явган замын бордюр

Дэр бетон

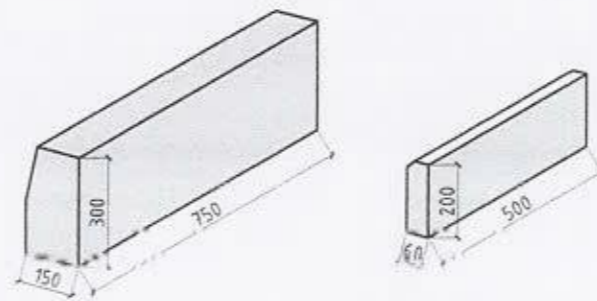

ТАЙЛБАР:

Зогсоолын ажлыг хийхдээ хөрсийг 28мм цухаж 200мм буталсан чулуун үе хийж тэгшилнэ. Тэгшилсэн гадаргуу дээр шингэрүүлсэн битум түрхлэг цацна. Дараа нь 50мм зузаанаар бүдүүн ширхэгтэй асфалт бетон хучилт хийх ба бүрэн тэгшилж хучилтаа хийж нягтруулж дууссаны дараа өнгө нарийн ширхэгтэй асфалт бетон хучилтыг 30мм зузаантайгаар хийнэ. Зогсоолын хучилтын ажил бүрэн дууссаны дараа зогсоолын цагаан зураасыг хийнэ.

*Handwritten signature and number 1-73*

Тө шал: АЖЛЫН ЗУРАГ /БА/		
" Аркосис ХХК "		
АРКОСИС ХХК		
Архитектор		
Гүйцэтгэсэн		
Шалгасан		
УЛААНБААТАР ХОТ, СҮХБААТАР ДУРГАДСАН ХОРОО 205-р Цэцэрлэгийн гадна талбайн талхижилт		
ЗОГСООЛЫН ОГТЛОЛ, ХУЧИЛТЫН ХЭСЭГЛЭЛ		
Масштаб: М1:50	Зургийн дугаар: ET-14	Хугацаа: 16
ЕГ шийр: АС-123/10	ТГ шийр:	Огноо: 2024 он

ТОНОГ ТӨХӨӨРӨМЖ

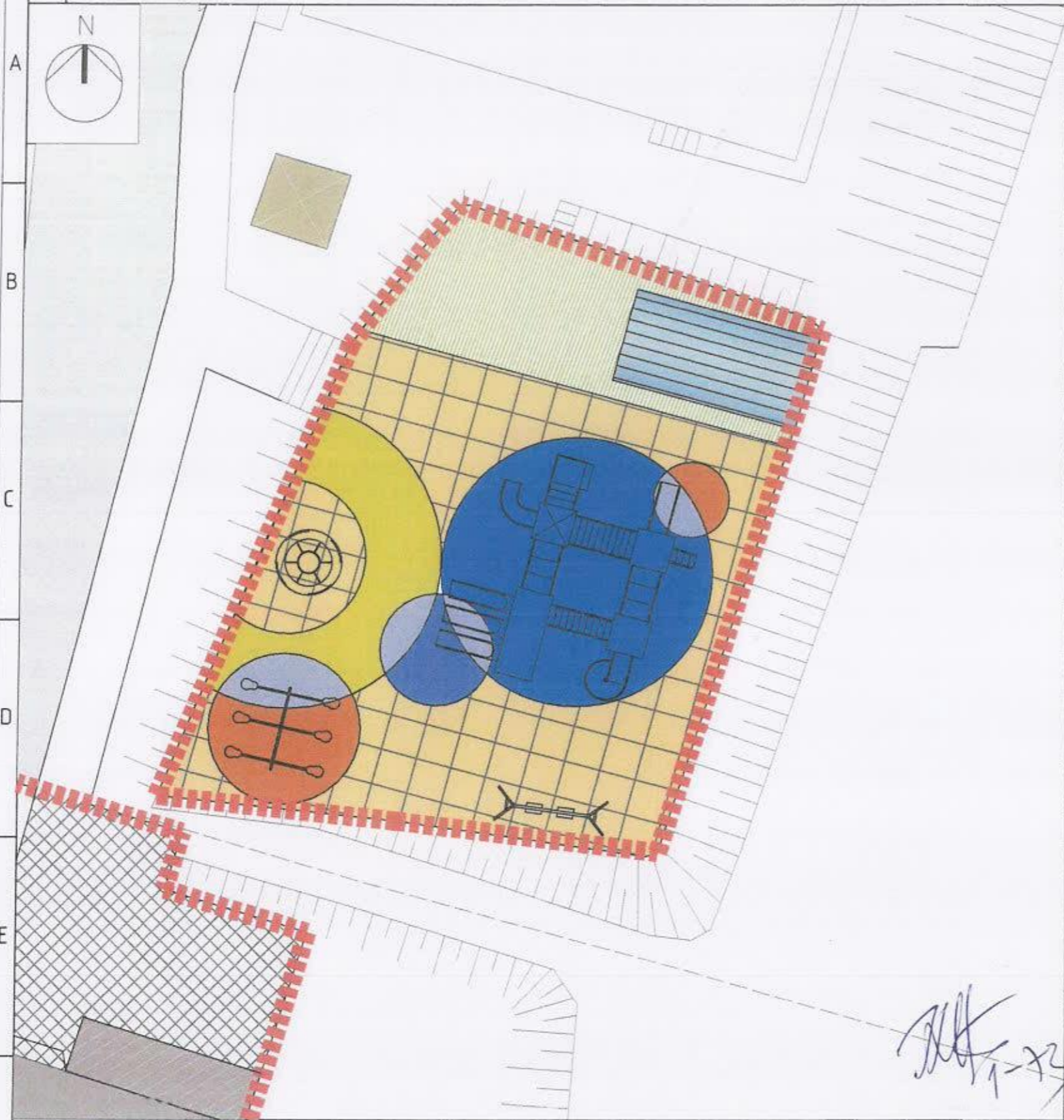

*Handwritten signature and date: 2023*

Савладаг морь 1ш



Дүүжин даажин 1ш



Ком гулсуур 1ш



Дасгалын төхөөрөмж 3ш

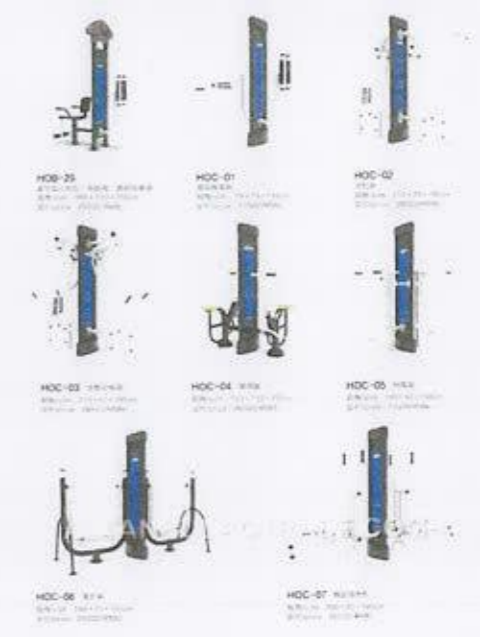

Объектын нэр, байршил:		УЛААНБААТАР ХОТ, СҮХБААТАР ДҮҮРЭГ 17-Р ХОРОО 205-р Цэцэрлэгийн гадна талбайн тохижилт		
ТОНОГ ТӨХӨӨРӨМЖ				
Архитектор	МОНГОЛУЛ АТХ4713	ЕГ шир:	АС-Т23/10	Масштаб: М1:200
Гүйцэтгэсэн	Нямдоржийн Тамир УУАНЗАЯА	ТГ шир:	Эргэлийн бүтэц:	Санаа: 2024 он
Шалгасан	МЭРГЭШСЭН АРХИТЕКТОР 2021-2024		ET-15	Хуудас: 17

ГАДНА САНДАЛ БАЙГУУЛАЛТ

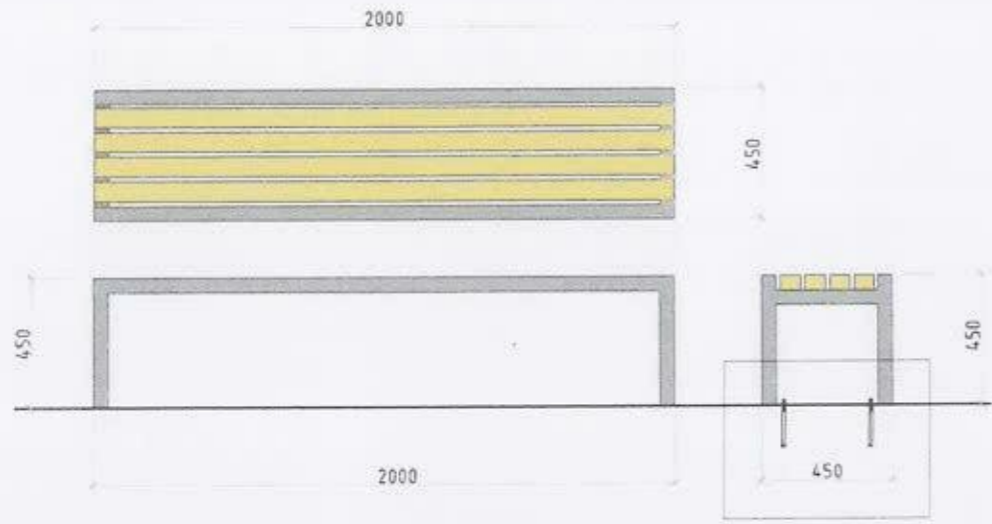

ХЭСЭГЛЭЛ 1

ХЭСЭГЛЭЛ



ГАДНА САНДАЛ ЖИШЭЭ ЗУРАГ



ГАДНА ХОГЫН САВ БАЙГУУЛАЛТ

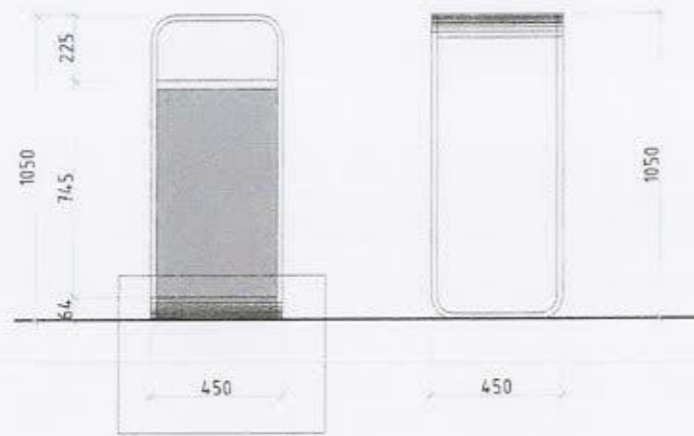

ХЭСЭГЛЭЛ 1

ХЭСЭГЛЭЛ



ГАДНА ХОГЫН САВ ЖИШЭЭ ЗУРАГ



Тоо хэмжээ

	Хогын сав	Гадна талбайн сандал
Тоо ширхэг	2	2



АРКОСИС ХХК

Объектын нэр,  
байршил:

УЛААНБААТАР ХОТ, СҮХБААТАР ДҮҮРЭГ 17-Р ХОРОО  
205-р Цэцэрлэгийн гадна талбайн тохижилт

ГАДНА ТАЛБАЙН САНДАЛ ХОГЫН САВ

Архитектор

МОНГОЛ УЛС  
Тамир  
2021  
АТХ4713  
Гяндоржийн Тамир

Гүйцэтгэсэн

МОНГОЛ УЛС  
Тамир  
2021  
АНЗАЯА  
МЭРГЭШСЭН АРХИТЕКТОР

Шалгасан

МОНГОЛ УЛС  
Тамир  
2021  
АНЗАЯА  
МЭРГЭШСЭН АРХИТЕКТОР

ЕГ шир

АС-Т23/10

Масштаб

М1:15

Огноо

2024 он

ТГ шир

Зургийн дугаар

ЕТ-16

Хугацаа

18

2021-2024

ХАРАГДАХ БАЙДАЛ



Уг зураг: АЖЛЫН ЗУРАГ /БА/



" Аркосис ХХК "

АРКОСИС ХХК

Архитектор

Гүйцэтгэсэн

Шалгасан



УЛААНБААТАР ХОТ, СӨНБЭЛЭГ 205-р Цэцэрлэгийн гайна талбайн тохижилт

ХАРАГДАХ БАЙДАЛ

Масштаб	Зургийн дугаар	Хугацаа
M1:1	ET-17	19
EG шифр: AC-T23/10	ТГ шифр:	Огноо: 2024 он

ХАРАГДАХ БАЙДАЛ



Төрөл: АЖЛЫН ЗУРАГ /БА/



" Аркосис ХХК "

АРКОСИС ХХК

Архитектор: 21.502 АТХН/Архитектор

Гүйцэтгэсэн: Нямдоржийн УУГАНЗАЯА /амир

Шалгасан: МЭРГЭШСЭН АРХИТЕЙЧ/МА-БА

УЛААНБААТАР ХОТ, СХУБАА 2021-2024 17-р хороо

205-р Цэцэрлэгийн газра талбайн

тохижилт

ХАРАГДАХ БАЙДАЛ

Масштаб: М1:1	Зургийн дугаар: ET-18	Хувиас: 20
ЕГ ширх: АС-Т23/10	ТГ ширх:	Огноо: 2024 он

ХАРАГДАХ БАЙДАЛ



Тө шалт АЖЛЫН ЗУРАГ /БА/



" Аркосис ХХК "

АРКОСИС ХХК

Архитектор 21-022 АТХ47Н Ууганзаяа

Гүйцэтгэсэн 4Тямдоржийн амир

Шалгасан УУГАНЗАЯА

МЭРГЭШСЭН АРХИТЕКТОР

МА-БА

УЛААНБААТАР ХОТ, СУХБААТРАЙН ХУМГААНЫ ХОРОО

205-р Цэцэрлэгийн газра талбайн

тохижилт

ХАРАГДАХ БАЙДАЛ

Масштаб:	Зургийн зураг:	Хуудас:
M1:1	ET-19	21
ЕГ шифр:	ТГ шифр:	Огноо:
АС-Т23/10		2024 он

ХАРАГДАХ БАЙДАЛ



Төрөл: АЖЛЫН ЗУРАГ /БА/



" Аркосис ХХК "

АРКОСИС ХХК

Архитектор: 21-502 АТХ4118 ганзориг  
 Гүйцэтгэсэн: Д.Ямдоржийн /УУГАНЗАЯА/ амир  
 Шалгасан: МЭРГЭШСЭН АРХИТЕКТОР МА-БА  
 2024-2024  
 УЛААНБААТАР ХОТ, С.ТӨГСӨН 11-р хороо  
 205-р Цэцэрлэгийн гаана талбайн  
 тохижилт

ХАРАГДАХ БАЙДАЛ

Масштаб: М1:1	Зургийн дүрвэр: ЕТ-20	Хуудас: 22
ЕГ шифр: АС-Т23/10	ТГ шифр:	Огноо: 2024 он



ХАРАГДАХ БАЙДАЛ



Төрөл: АЖЛЫН ЗУРАГ /БА/



" Аркосис ХХК "

АРКОСИС ХХК

Архитектор

Гүйцэтгэсэн

Шалгасан



УЛААНБААТАР ХОТ, СҮХБАЙН ДУРГУУЛ 17-ХОРОО  
205-р Цэцэрлэгийн гадна талбайн  
тохижилт

ХАРАГДАХ БАЙДАЛ

Масштаб	Зургийн дугаар	Хурдас
M1:1	ET-21	23
ЕГ шифр	ТГ шифр	Огноо
АС-T23/10		2024 он



Барилгын Зураг Төслийн  
"АРКОСИС" ХХК

ЕГ Шифр: АС-Т23/10

УЛААНБААТАР ХОТ СҮХБААТАР ДҮҮРЭГ 17-Р ХОРОО

# ГАДНА ТАЛБАЙН НЭГДСЭН ТОХИЖИЛТ

205-р цэцэрлэгийн гадна тохижилтийн талбай

/Гадна гэрэлтүүлэг/-ГГ  
(ажлын зураг)

Захирал ..... /Ч.Чадраадал/

Инженер ..... /Э.Амгаландаатар/

ГГ маркийн үндсэн иж бүрдэл ажлын зургийн жагсаалт

Хуудас	Зургийн нэр	Тайлбар
ГГ-1	Зургийн бүрдэл. Тайлбар бичиг	
ГГ-2	Материалын түүвэр	
ГГ-3	ГГС самбарын тооцооны бүдүүвч	
ГГ-4	Гэрэлтүүлгийн кабель шугамын трасс	
ГГ-5	3.0м-ийн өндөртэй гэрэлтүүлгийн шонгийн маяг	
ГГ-6	Самбарын газардуулга	

Хавсаргасан ба иш татсан баримт бичгийн жагсаалт

Зургийн шифр	Нэр	Тайлбар
	Иш татсан баримт бичиг	
	Кабелийг шугаанд тавих альбом	
	Хавсаргасан баримт бичиг	

Тайлбар.

Улаанбаатар хот Сүхбаатар дүүргийн 17-р хороо 205-р цэцэрлэгийн тоглоомын талбайн гэрэлтүүлгийн зураг тэслийг хийхдээ:

- УБЦТС ТӨХК-ний 2024 оны 02-р сарын 28-ны өдрийн №01/00308/24 техникийн нөхцөл.
- Барилгын зураг төслийн "АРКОСИС" ХХК-д 2023 онд хийгдсэн ерөнхий төлөвлөгөө, дэвсгэр зураг ашиглан газар дээр нь хийсэн судалгааны дагуу хийж гүйцэтгэж.
- Холбогдох цэг 2.1: 35/10кВ-ийн Дашчойнхор дэд станцын 10кВ-ийн Салхит фидерийн КТПН-03481 дэд өртөөнд 0.4кВ-ийн хуваарилах байгууламжийн сул группд 100А-ийн рэ辩论ник гал хамгаалагч бүхий групп тоноглож АВБШВ-1кВ 3\*16мм<sup>2</sup> хөндлөн огтлолтой кабелиар төлөвлөж буй тохижилтын талбайн ГГС самбарыг тэжээнэ. 0.4кВ-ийн тэжээлийн кабельд элсэн дэвсгэр хийж тоогсоор хамгаална.

Гадна гэрэлтүүлгийн удирдлагын самбараас 3.0м-ийн өндөртэй гэрэлтүүлгийн 9 шонг АВБШВ-1кВ 3\*10мм<sup>2</sup> хөндлөн огтлолтой кабелиар тэжээнэ. Гэрэлтүүлгийн тэжээлийн кабельд элсэн дэвсгэр хийж трассын дагууд Ф32-ын хуванцар хоолойд сүвлэнэ.

Гадна гэрэлтүүлгийн шонгийн эх биеийг 40\*4мм-ийн цайрдсан түүзан төмрөөр бэхлэн, газардуулгыг 50\*50\*5мм L-3м электродоор газардуулна. Мөн гадна гэрэлтүүлгийн удирдлагын самбарыг 40\*4мм-ийн цайрдсан түүзан төмрөөр бэхлэн, газардуулгыг 50\*50\*5мм L-3м электродоор газардуулна.

/Кабелийг инженерийн шугам сүлжээтэй огтлолцох хэсгийг хүснэгтээс үз./

Кабелийг автомашины замтай огтлолцох үед зам сэтлэхгүйгээр цайрдсан ган хоолойг замд сүвлэж гаргасн. Инженерийн шугам сүлжээтэй огтлолцох үед хүчтэгэсэн хуванцар хоолойд сүвлэнэ. /Кабелийг инженерийн шугам сүлжээтэй огтлолцох хэсгийг хүснэгтээс үз./

Жич: Кабелийн трассын газар шорооны ажил эхлэхээс өмнө холбогдох байгууллагуудаас зөвшөөрөл авах хэрэгтэй.

Угсралтын ажлыг БД43-101-03, БН5Д 3.05.06-90-ын дагуу мэргэжлийн байгууллагаас хийх хэрэгтэй.

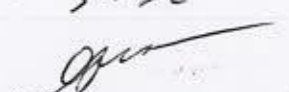
5.32  
  
 2024.05.17



АРКОСИС ХХК

205-р цэцэрлэгийн тоглоомын талбайн гэрэлтүүлэг  
 Улаанбаатар хот, Сүхбаатар дүүрэг, 17-р хороо

Зургийн бүрдэл. Тайлбар бичиг.

Инженер	Э.Амгаланбаатар	Е.Г шифр:	АС-Т23/10	Масштаб:	М1:	Огноо:	2024-04
Гүйцэтгэсэн	Э.Амгаланбаатар	Т.Г шифр:		Зургийн дугаар:	ГГ-1	Хуудас:	6
Шалгасан	Б. Батхүү						

А3

Материалын түүвэр

д/д	Нэр	Маяг	Хэм. нэгж	Тоо	Тайлбар
1	Гадна гэрэлтүүлгийн удирдлагын самбар; 800*600*250мм IP-54 (Суурийн хамт) Оролтонд Автомат ВА47-100 4P IP-25A-1ш 400В-ийн DLMS протокол дэмждэг, HPLC технологийн модуль бүхий 1 фазын ухаалаг тоолуур In-100A-1ш Цэнэг шавхагч ОПС1-D/4-3ш Гал хамгаалагч ПВЦ-22458 IP-16-3ш Шугаманд автом ВА47-29 4P В IP-20A-3ш Соронзон залгуур CHINT-CJX-65-11-3р.16A -1ш Дулааны реле РТИ-2355 28,0-36,0А -1ш Фото реле ФР-7Н 220В, 0,01-5А -1ш Хугацааны реле CHINT KG316T -1ш Сэлгэн залгагч ALCLR-22 -2ш Удирдлагын т:бчлуур PPBB-30N -1ш Дохионы гэрэл AL-22 220В, Уласн өнгө -1ш Дохионы гэрэл AL-22 220В, Ногоон өнгө -1ш		комп	1	Гадна гэрэлтүүлгийн удирдлагын самбар ГГС
2	400В-ийн хүчдэлтэй 4x16мм <sup>2</sup> хөндлөн огтлолтой ПЕХ тусгаарлагчтай хөнгөн цагаан голтэй кабель	АВБШВ-1кВ	м	150	
3	400В-ийн хүчдэлтэй 4x10мм <sup>2</sup> хөндлөн огтлолтой ПЕХ тусгаарлагчтай хөнгөн цагаан голтэй кабель	АВБШВ-1кВ	м	90	
4	Кабелийн төгсгөвчтэй цорго 16мм <sup>2</sup>		комп	2	
5	Кабелийн төгсгөвчтэй цорго 10мм <sup>2</sup>		комп	18	
6	30м-ийн өндөртэй гэрэлтүүлгийн шон, суурийн хамт		комп	9	
7	Гэрэлтүүлэгч		комп	9	
8	LED гэрлийн шил 1*50Вт		комп	9	
9	Гэрэлтүүлэгч цэнэглэх утас 1*2,5кв.мм	ВВГ-1*2,5	м	55	Гадна талбайн гэрэлтүүлэг 3м-ийн өндөртэй
10	1 фазын 2 туйлт автомат ВА47-29-2P IP-6A	ВА47-29-1P	комп	9	
11	Гэрэлтүүлгийн шонд байрлуулах текстолет самбар		комп	9	
12	Хуванцар хоолой ф-50мм	ххф-50	м	90	
13	Хуванцар хоолой холбох муфт	ххф-50	ш	18	
14	Булан төмөр 50*50*5мм L-3м		ш	9	гэрэлтүүлгийн шонгийн газардуулгад
15	Туузсан төмөр 40*4мм		м	9	
16	Булан төмөр 50*50*5мм L-2,5м		ш	8	гэрэлтүүлгийн удирдлагын самбарын газардуулгад
17	Туузсан төмөр 40*4мм		м	40	
18	Хяналтын туйз		м	150	
19	Элс		нэ	16	
20	Тоосго		ш	1250	
21	100А-ийн рубль техник, гал хамгаалагч бүхий групп		комп	1	
22	Хуванцар хоолой ф-63мм, е-4м		ш/м	1ш/4м	
23	Цайрdsан ган хоолой ф-63мм, е-6м		ш/м	3ш/18м	

Кабелийн хүснэгт

Кабелийн тэмдэглэгээ	Чиглэл		Кабель		
	Эхлэл	Төгсгөл	Маяг	Хөндлөн огтлол	Урт
1	ХТП-00707 0,4кВ-ын ячейк №	ГГС	АВБШВ-1кВ	4x16мм <sup>2</sup>	150м
2	Гадна гэрэлтүүлгийн самбар ГГС-гр.1	3м-ийн өндөртэй гэрэлтүүлэгч	АВБШВ-1кВ	4x10мм <sup>2</sup>	90м

Төсөвт тусгах зүйл

ГГС-ын тэжээлийн 1 кабельтай шүүдүүны урт 150м.

Гадна гэрэлтүүлгийн 1 кабельтай шүүдүүны урт 90м.

Инженерийн шугам сүлжээтэй кабель огтлолцох цэгүүд

Д/д	Нэр	Огтлолцох гүн /м/	Оймлолцох урт /м/	Кабелийн тоо	Хоолойн диаметр /мм/	Тайлбар
1	Цэвэр усны шугам	-0,5	4,0	1	63	Хуванцар хоолой
2	Халга	-1,0	6,0	1	63	цайрdsан ган хоолой
3	Авто машины зам	-1,0	6,0	1	63	цайрdsан ган хоолой
4	Авто машины зам	-1,0	6,0	1	63	цайрdsан ган хоолой

Хуванцар хоолой ф-63 L=4м 1ш, цайрdsан ган хоолой е-6м 3ш

5.31  
2024.05.17



АРКОСИС ХХК

205-р цэцэрлэгийн талбайн талбайн гэрэлтүүлэг  
Улаанбаатар хот, Сүхбаатар дүүрэг, 17-р хороо

Материалын түүвэр

Инженер	Э.Анголандаатар	Е.Г шифр:	АС-Т23/10	Масштаб:	М1:	Огноо:	2024-04
Гүйцэтгэсэн	Э.Анголандаатар	Т.Г шифр:		Зургийн дугаар:	ГГ-2	Хуудас:	6
Шалгасан	Б. Батхүү						

ГГС самбарын тооцооны бүдүүвч

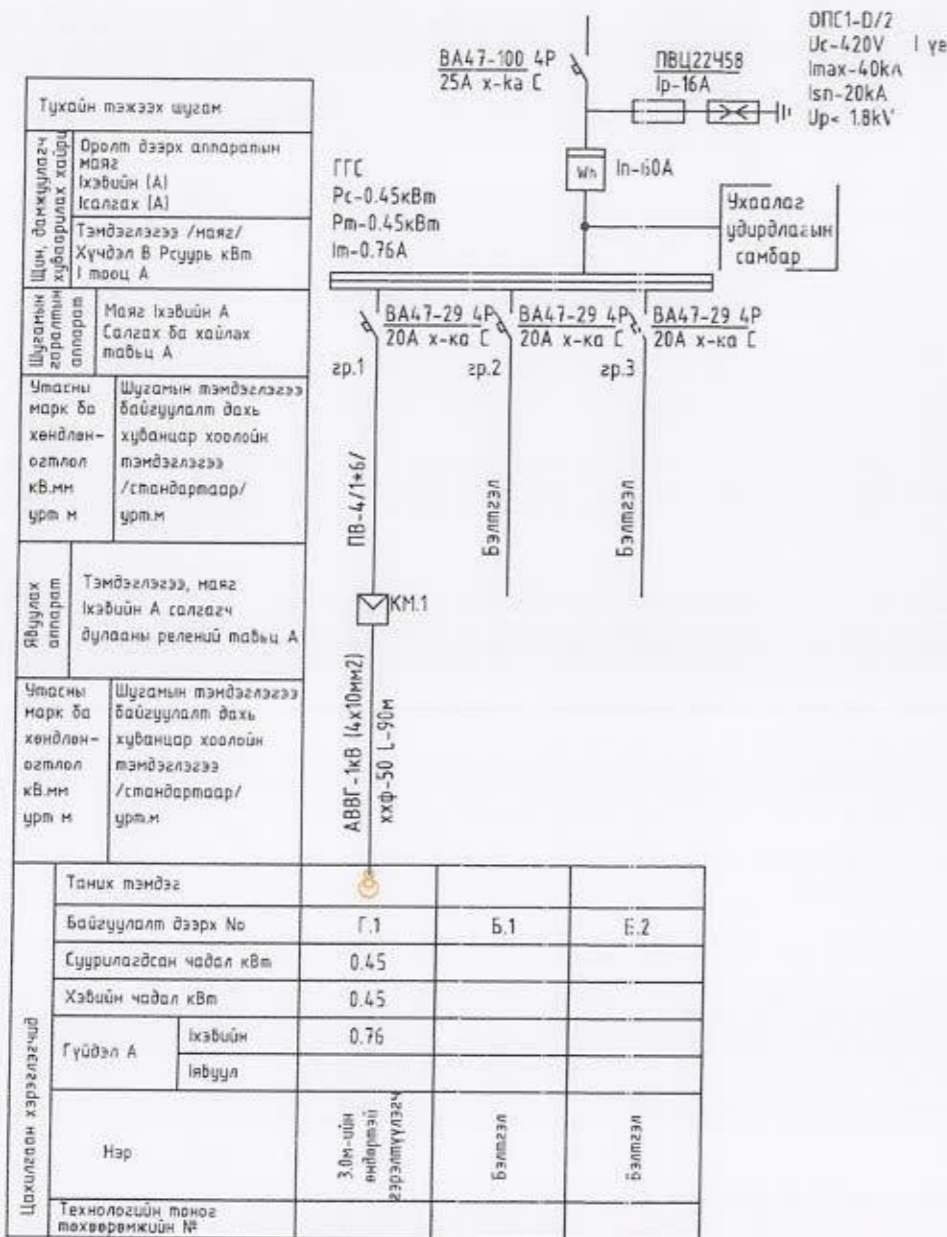

Таних тэмдэг	Нэр
	Төлөвлөж байгаа 0.4кВ-ийн кабель шугам
	Кабелийг хуванцар төмөр хоолойд сүвлэх хэсэг
	Одоо байгаа 0.4кВ-ийн кабель шугам
	Одоо байгаа 6(10)кВ-ийн кабель шугам
	Одоо байгаа холбооны шугам
	Одоо байгаа дохир усны шугам
	Одоо байгаа цэвэр усны шугам
	Одоо байгаа дохир усны шугам
	Газардуулга
	Гадна гэрэлтүүлгийн 3.0м-ийн шон
	Гэрэлтүүлгийн шон фаз Чийдэнгийн чадал

Гадна гэрэлтүүлгийн таних тэмдэг

Д/Д NO.	ТАНИХ ТЭМДЭГ	НЭР	УГСРАЛТ	ЧИЙДЭН	ХҮЧДЭЛ	ХАМГААЛАЛТЫН ЗЭРЭГ	ТАЙЛБАР
ЛГ1		ДИОДОН ЧИЙДЭНТЭЙ ГЭРЭЛТҮҮЛЭГЧ	Тохижилтын гэрэлтүүлэг	1*50Вм	250В	IP65	

5-32  
  
 2024.05.17

  
 АРКОСИС ХХК

205-р цэцэрлэгийн тоглоомын талбайн гэрэлтүүлэг  
 Улаанбаатар хот, Сүхбаатар дүүрэг, 17-р хороо

ГГС самбарын тооцооны бүдүүвч

Инженер		Э.Амгаланбаатар	Е.Г шифр:	АС-Т23/10	Масштаб:	M1:	Огноо:	2024-04
Гүйцэтгэсэн		Э.Амгаланбаатар	Т.Г шифр:		Зургийн дугаар:	ГГ-3	Хуудас:	6
Шалгасан		Б. Батхүү						



3м-ийн өндөртэй гэрэлтүүлгийн шонгийн маяг

Гэрэлтүүлгийн ерөнхий байдал

3.0м-ийн өндөртэй гэрэлтүүлгийн шонгийн угсралтын бүдүүвч М1:50

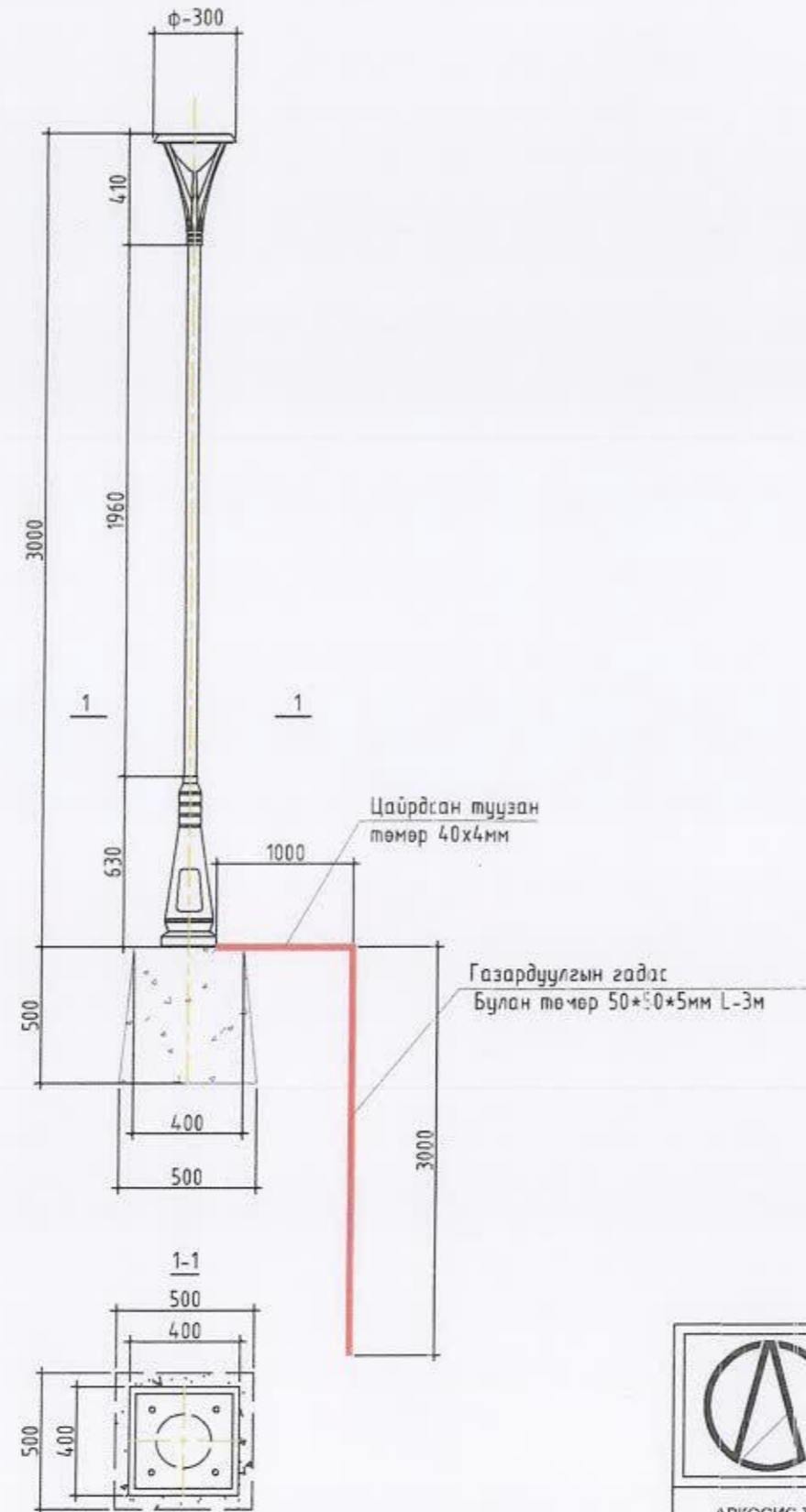

205-р цэцэрлэгийн тоглоомын талбайн гэрэлтүүлэг				
Улаанбаатар хот, Сүхбаатар дүүрэг, 17-р хэргэ				
3м-ийн өндөртэй гэрэлтүүлгийн шонгийн маяг				
Инженер	Э.Ангаланбаатар	Е.Г шифр:	Масштаб:	Огноо:
Гүйцэтгэсэн	Э.Ангаланбаатар	АС-Т23/10	М1	2024-04
Шалгасан	Б. Батхүү	Т.Г шифр:	Зургийн дугаар:	Хуудас:
			ГГ-5	6



Электродыг шүүдүүнд байрлуулах

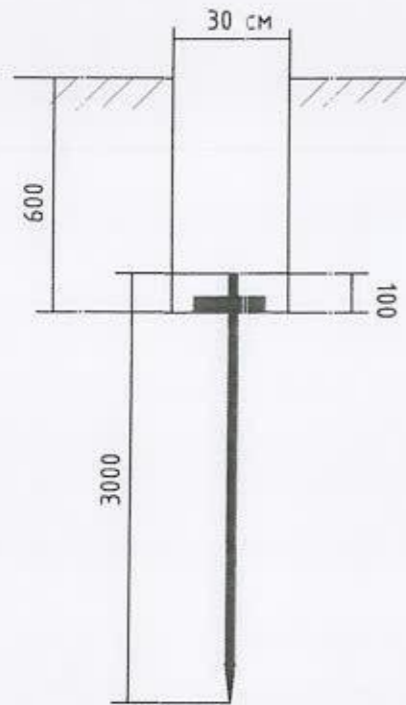

Босоо электродын байрлуулалт

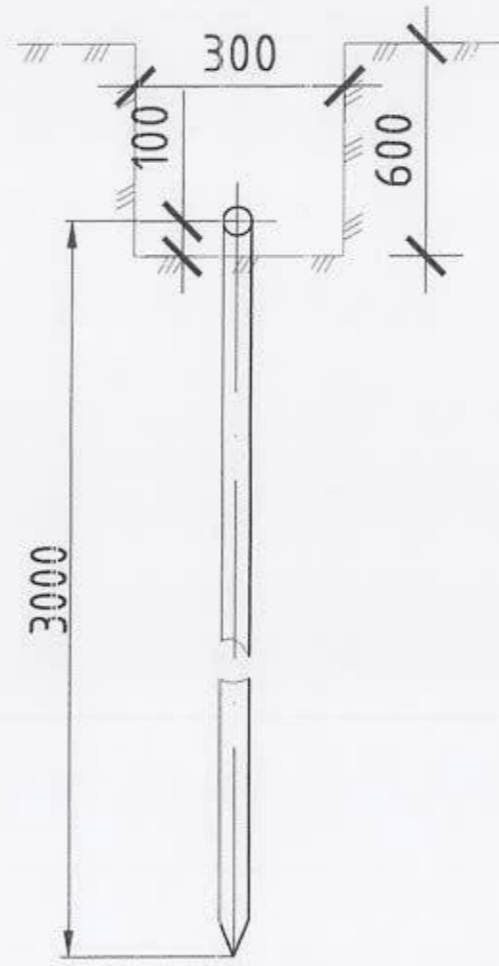

Тайлбар

**Газардүүлгэ**

- Газрын хөрсний эсэргүүцэл тодорхойгүй тул  $\rho=1000$  Ом.м гэж авав. Гэрэлтүүлгийн самбар болон бүх тоноглол, тусгаарлагчийн суурицыг газардүүлнэ.
- Газардүүлгын хэвтээ хүрээг 10 мм голчтой дугуй гангаар хийнэ./50x5-ийн түүзэн гангаар хийж болно. Дугуй (түүзэн) гснг газрын тэгшлэгдсэн түвшингээс доош 0.5м-ийн гүнд шүүдүүнд суулгана.
- Босоо электродыг 3.0м-ийн урттай ш 22 мм голчтой дугуй огтлолтой гангаар хийнэ./2.5м-ийн урттай 50x50x5-ийн булан төмрөөр хийж болно / Босоо электродыг өрөмдөх земаар газарт зоож урсарна.
- Газардүүлгын хэвтээ хүрээ, босоо электродыг хооронд нь гагнуураар холбон.
- Гэрэлтүүлгийн самбарын газардүүлгын эсэргүүцэл нь жилийн аль ч улиралд 4 Ом-өөс ихгүй байх шаардлагатай.
- Хэрэв газардүүлгэ нь норм хангахгүй тохиолдолд нэмэлт газардүүлгэ хийж өгнө

Хэвтээ газардүүлгач ба босоо газардүүлгачийг гагнуураар холбох

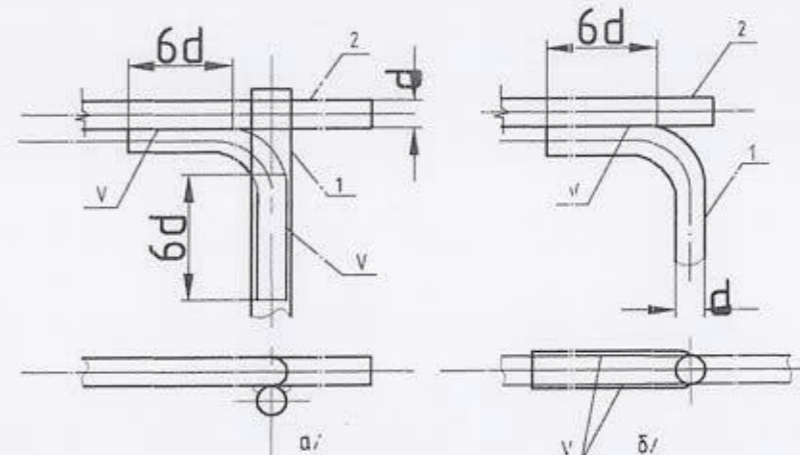

1- босоо электрод  
2- хэвтээ электрод  
V- гагнуур

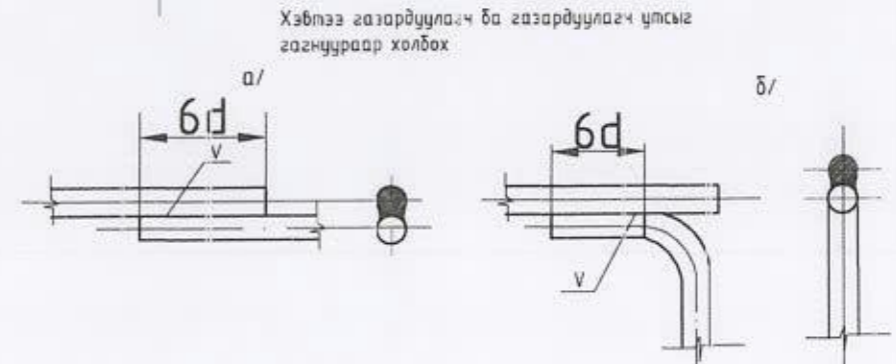

Материалын түүвэр

1/Д	Тэмдэглэгээ	Нэр	Хэмжээ	Тоо	Тайлбар
1	ГОСТ103-76	Дугуй огт. ган $\varnothing$ 10 мм / түүзэн ган Б-4*4.0/	м	40	
2		Булан төмөр 50*50*5 L=3.0м	ш	8	
3	ГОСТ259-71	Дугуй сэт ган $\Phi$ 22мм L=5000	ш	8	
4	ГОСТ103-76	Түүзэн Б-4*5.2	м	2	
5	ГОСТ632-71	Утас: АПВ-660 35кВ.мм	м	1	
6		Утасны төгсгөвч ТА-7-6	ш	2	
7	ГОСТ7798-62, ГОСТ5915-62, ГОСТ11371-68	Боолт М6*18 эм эрэг даралтын хамт хам	ш	1	
8	ГОСТ103-76	Түүзэн ган Б-4*2.5 L=100	ш	1	
9	ГОСТ5915-62, ГОСТ11371-68	Эм эрэг М10 даралтын хамт	хам	1	

Хүснэгт №1

Хөрсний хувийн эсэргүүцэл Ом.см	Босоо электродын тоо	Урт, м		Гангийн орц, кг		
		электрод булан (дугуй)	Холбоос булан (дугуй)	Булан (дугуй) ган	Түүзэн ган	Бүгд
$\rho \leq 100$	8	2.0 (5.1)	5.4 (5.0)	7.4 (35.6)	6.8 (22)	14.2 (57.6)
$\rho \leq 2500$	24	2.0 (5.1)	14.8 (14.8)	226.3 (106.8)	186.5 (59)	512.8 (165.8)



АРКОСИС ХХК

205-р цэцэрлэгийн тоглоомын талбайн гэрэлтүүлэг  
Улаанбаатар хот, Сүхбаатар дүүрэг, 17-р хороо

Самбарын газардүүлгэ

Инженер	Э.Амгаланбаатар	Е.Г шифр:	Масштаб:	Огноо:
Гүйцэтгэсэн	Э.Амгаланбаатар	АС-Т23/10	М1:	2024-04
Шалгасан	Б.Батхүү	Т.Г шифр:	Зургийн дугаар:	Хуудас:
			ГГ-6	6

5-32  
2024.05.17