

"ТООНТО ГРАНД" ХХК

/Барилгын зураг төслийн тусгай зөвшөөрлийн дугаар ЭТ19-982/23,
хаяг: Улаанбаатар хот, Чингэлтэй дүүрэг, 4-р хороо, Бага тойруу гудамж, 20/1-р байр, "Члз" төв, 102 тоот
утас: 89003199



ЕГ Шифр: 008-2023-TG

Сэлэнгэ аймаг, Жавхлант сум, 2-р баг

СЭЛЭНГЭ АЙМГИЙН ЖАВХЛАНТ СУМЫН СПОРТ ОРДНЫ БАРИЛГА (ажлын зураг - холболтын зургаар)

БОЛОВСРЧУЛСАН:

Захирал
Зургийн ерөнхий инженер

ЗӨВШӨӨРӨЛЦСӨН:

Сэлэнгэ аймгийн ОБГ-ын дарга, хурандаа
Сэлэнгэ аймгийн ЭМГ-ын дарга

ЗАХИАЛАГЧ:

Сэлэнгэ аймгийн Жавхлант сумын
Засаг дарга

/Э.Зоригтдаатар/
/Э.Зоригтдаатар/

/Г.Галбадрах/
/Ж.Од/

/Ц.Дархандаатар/

Улаанбаатар хот
2023 он

“ТООНТО ГРАНД” ХХК

/Барилгын зураг төслийн тусгай зөвшөөрлийн дугаар ЗТ19-982/23,
хаяг: Улаанбаатар хот, Чингэлтэй дүүрэг, 4-р хороо, Бага тойруу гудамж, 20/1-р байр, “Улз” төв, 102 тоот
утас: 89003199

ЕГ Шифр: 008-2023-ТГ

Сэлэнгэ аймаг, Жавхлант сум, 2-р баг
СЭЛЭНГЭ АЙМГИЙН ЖАВХЛАНТ СУМЫН СПОРТ ОРДНЫ БАРИЛГА
(ажлын зураг)
ЕРӨНХИЙ ТӨЛӨВЛӨГӨӨНИЙ ХЭСЭГ-ЕТ

Захирал /Э.Зоригтбаатар/
Архитектор /Э.Зоригтбаатар/



Улаанбаатар хот
2023 он

ЗӨВШӨӨРӨЛЦСӨН.

Сэлэнгэ аймгийн ОБГ-ын дарга, Хурандаа /Г.Галбадрах/

Сэлэнгэ аймгийн ЭМГ-ын дарга /Ж.Ор/



Д/д	ТОДОРХОЙЛОЛТ:	Тайлбар
1.	Спорт ордны барилга	Төлөвлөж буй
2.	Жавхлант сумын ЕБС	Одоо байгаа
3.	Дотуур байр	Одоо байгаа
4.	Соёлын төвийн барилга	Одоо байгаа
5.	Сагсан бөмбөг, х/мозглоомын талбай	Одоо байгаа
6.	Хэтийн төлөвлөлтөөр баригдах сумын төвийн гудамж, хатуу хучилттай автомашын зурвас	Хэтийн төлөвлөлт
7.	Чурын зуухны барилга	Одоо байгаа



ТАЙЛБАР:

- Сэлэнгэ аймгийн Жавхлант сумын 2-р багийн нутаг дэвсгэрт Соёлын төвийн барилгын хоноо барих үз Спорт ордны барилгын ерөнхий төлөвлөгөөг Сэлэнгэ аймгийн Ерөнхий өрхтөхторын 2024.02.16 өдрийн АТД-43-91/24 дугаартай Архитектур төлөвлөлтийн даалгаврыг үндэслэн барилгын зураг төслийн "Тоонто Гранд" ХХК-д боловсруулав.
- Үз ерөнхий төлөвлөгөөг "Бодьхас" ХХК-ийн 2023 оны 12-р сард хүйсэн дэвсгэр зураг дээр хийж гүйцэтгэв.
- Сэлэнгэ аймгийн Жавхлант сумын Засаг даргын 2017.02.27-ний өдрийн А/13/2017-р захирамжаар Жавхлант сумын 2-р багийн нутаг дэвсгэрт Соёлын төвийн хоёд талд Биешин тамир, спортын байгууллагын эзэмших зориулалтаар 0.15га газар олгогмыг үндэслэв.
- Хот тосгоны төлөвлөлт, барилгажилтын норм ба дүрэм БНБД 30.01.04-ийн заавал биелүүлэх 4 дүгээр хавсралтын зүйлийг үндэслэн ерөнхий төлөвлөгөөний зургийг гүйцэтгэв.

ТАНИХ ТЭМДЭГ:

	Төлөвлөж буй спортын зам, талбай /хэтийн/
	Одоо байгаа барилга
	Одоо байгаа буулгах барилга
	Одоо байгаа авто зам
	Одоо байгаа явган зам талбай
	Төлөвлөж буй авто зам
	Төлөвлөж буй явган хүний зам, талбай
	Хэтийн төлөвлөлтийн зам, талбай
	Хашаа
	Олгогдсон газар
	Тодотголоор сунгагдах газар
	Дэвсгэр зургийн тодруулга хүйсэн талбай
	Автомашинны орц, гарц нийтийн тээврийн хэрэгслийн зогсоол
	Явган хүнд /мөн ХБИ/ зориулсан орц, гарц
	Төлөвлөж буй спортын зам, талбай /хэтийн/
	Бохир усны шугам
	Хэтийн төлөвлөлтийн барилга /гүйн худаг/
	Дулааны шугам
	Цэвэр усны шугам
	Цахилгааны шугам
	Одоо байгаа ногоон байгууламж
	Төлөвлөж буй ногоон байгууламж

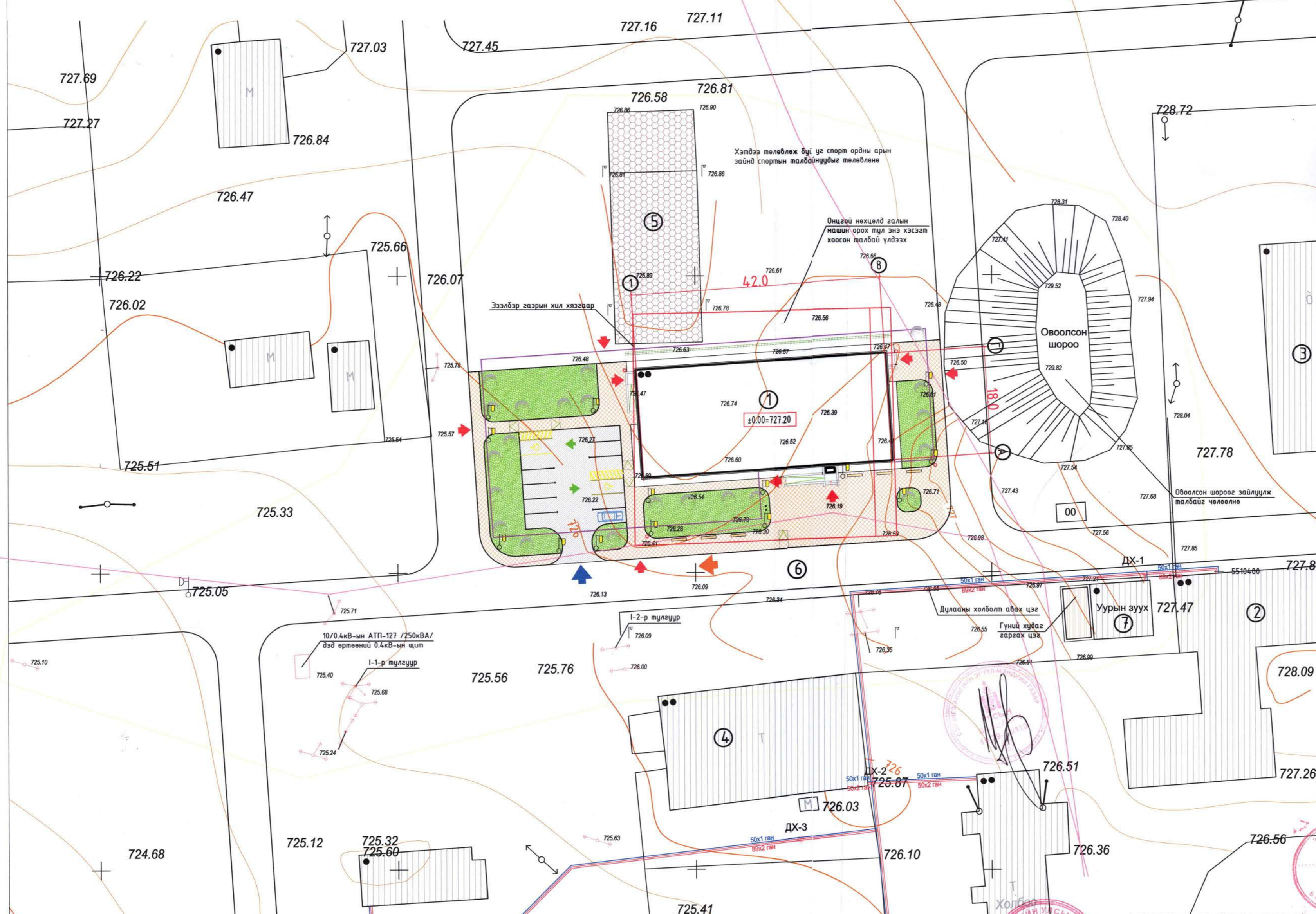

Холбоо

ЭХС 1-78
байр
2024.03.30

ЖАВХЛАНТ СУМЫН СПОРТ ОРДНЫ БАРИЛГА
Сэлэнгэ аймаг, Жавхлант сум, 2-р баг

Ерөнхий төлөвлөгөө
15.24.01 АТХ4384

Архитектор	Э.Зоригтбаяатар	ЕГ Шифр:	008-2023-TG	Масштаб:	M1:500	Огноо:	2023-12 сар
Гүйцэтгэсэн	М.Пүрэвсүрэн	ТГ Шифр:		Зургийн дугаар:	ЕТ-1	Хуудас:	8
Шалгасан	Э.Зоригтбаяатар						

Уе шат: Ажлын зураг

ТООНТО GRAND
"Тоонто Гранд" ХХК
Утас: арх 89003199

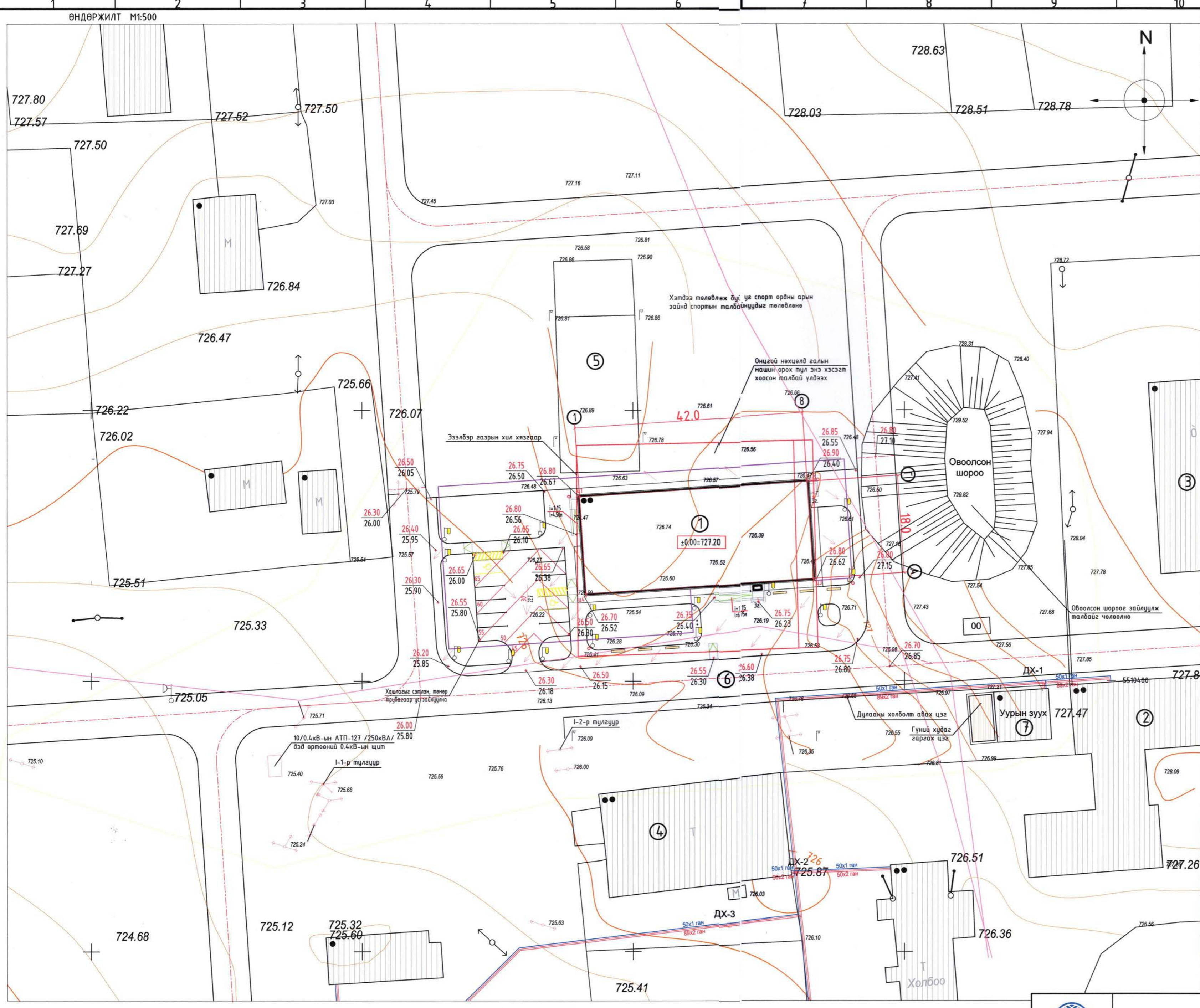

Д/Д	ТОДОРХОЙЛОЛТ:	Тайлбар
1.	Спорт ордны барилга	Төлөвлөгж буюу
2.	Жавхлант сумын ЕБС	Одоо байгаа
3.	Дотуур байр	Одоо байгаа
4.	Сайлын төвийн барилга	Одоо байгаа
5.	Сагсан бөмбөг, х/мозглоомын талбай	Одоо байгаа
6.	Хэтийн төлөвлөлтөөр баригдах сумын төвийн гудамж, хатуу хучилттай автомзамын зурвас	Хэтийн төлөвлөлт
7.	Чурын зуухны барилга	Одоо байгаа

ТАЙЛБАР:

Чэсралтын ажлыг эхлэхдээ хатуу цэгүүдийг зурагт заасны дагуу уртын хэмжээ, координатаар нь хэмжиж улаан шугам тавих эрх бүхий аж ахуй нэгжээр гүйцэтгүүлж акт үйлдэнэ. Эдгээрийг хөдөлгөөнгүй төмөр гадас зоож дэхэлнэ. Ойр орших Триангуляцийн болон реперийн цэгүүдээс нивелирийн ход хөөж өндрийн холболт болон координатаар улаан шугам тавихад уг цэгүүдээс холболт хийнэ. Хэрэв тухайн талбайд төлөвлөлт хийхэд хатуу цэг байрлаж байвал хамгаалж үлдээх шаардлагатай. Байрлалын тогтолцоо WGS84, UTM 48-р бүс. Сэлэнгэ аймаг Түшиг сум 1-р баг /Жаргалмандах/ Амарчид 6-р гудамж 602 мотт. "Бодьхас" ХХК-ийн 2018 оны 07-р сард хийсэн боловсруулсан үеийн өндөр 0.5 метр, өндрийн тогтолцоо Балтийн тэнгис, масштаб 1:500-ний дэвсгэр зураг дээр Улаан шугам тавих схем болон өндөржилтийн зургийг боловсруулав. Зам талбайг хийхдээ зам талбайн зай хэмжээний зургийн дагуу барилгаас хэмжээг авч хийнэ. Уг зургийг дусад холбогдох зургуудтай хамтатган үзэж ажлыг гүйцэтгэнэ.

ТАНИХ ТЭМДЭГ:

- Төлөвлөгж буюу барилга
- Одоо байгаа барилга
- Төлөвлөгж буюу авто зам, явган хүний зам талбай
- Одоо байгаа буулгах барилга
- Хэтийн төлөвлөлтийн барилга /гүний худаг/
- Бохир усны шугам
- Дулааны шугам
- Цэвэр усны шугам
- Цахилгааны шугам
- Одоо байгаа ногоон байгууламж
- Төлөвлөсөн өндөр
- Одоо байгаа өндөр
- Налуу%, Урсах чиг
- Холын зай
- Хар горизонталь
- Улаан горизонталь
- Хашаа
- 1-р давхрын шалны түвшин
- Хатуу цэгийн координат
- Олгогдсон газар
- Тодотгоолоор сунгагдах газар
- Дэвсгэр зургийн тодруулга хийсэн талбай



УЛААН ШУГАМ ТАВИХ КООРДИНАТ

Цэг	X	Y
1	590840.315	5510434.0667
2	590882.0395	5510436.8453
3	590883.2303	5510418.8847
4	590841.3223	5510416.1062

ЖАВХЛАНТ СУМЫН СПОРТ ОРДНЫ БАРИЛГА
Сэлэнгэ аймаг, Жавхлант сум, 2-р баг

Өндөржилт

Архитектор	Гүйцэтгэсэн	Шалгасан	Шифр: 008-2023-TG	Масштаб: М1:500	Үе шат: Ажлын зураг
Огноо: 2023-12 сар	Хуудас: 8	Зургийн дугаар: ET-2	Шифр:		

TOONTO GRAND

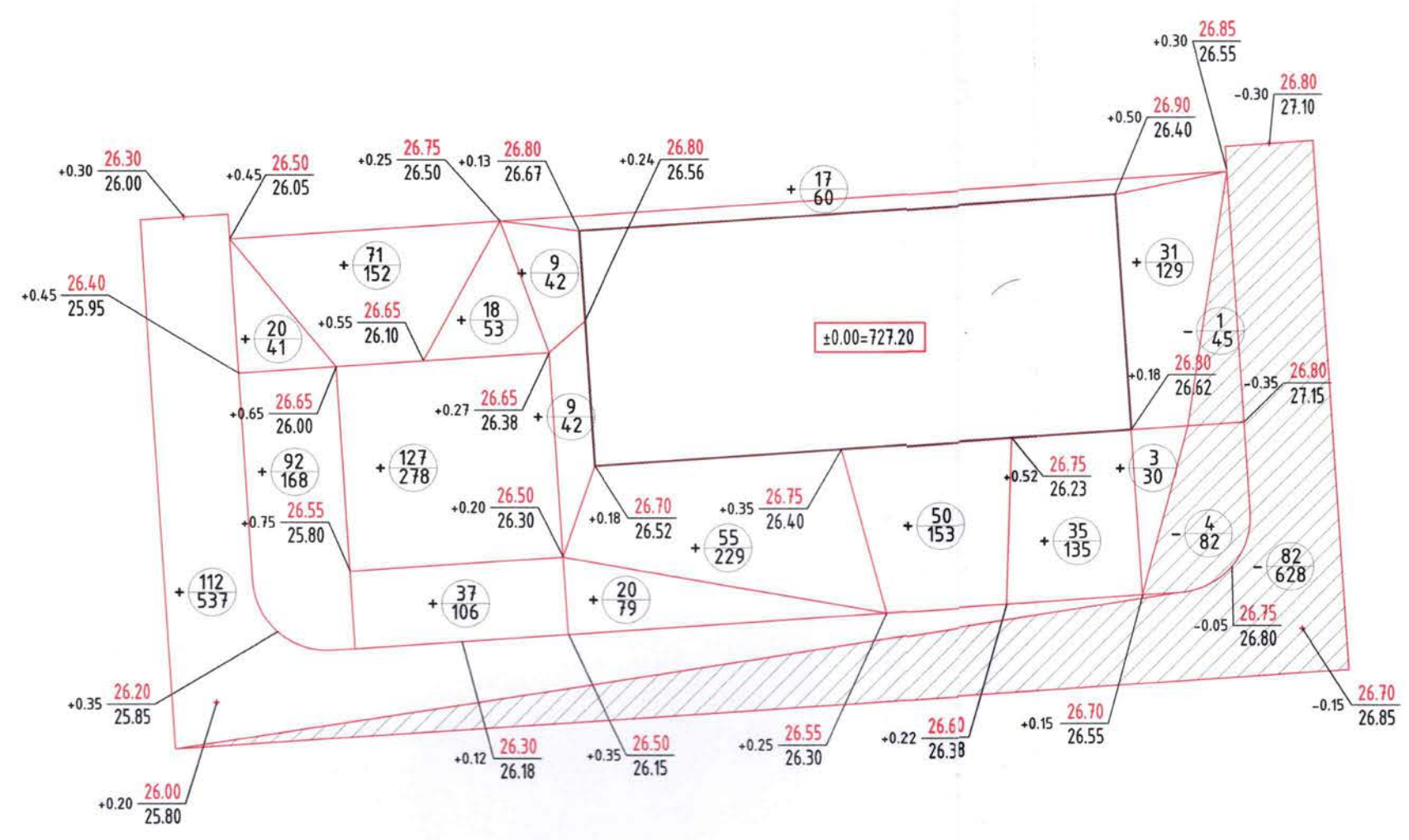
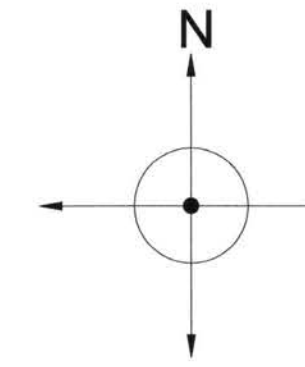

Гүйцэтгэх ажлын хэмжээ					
АЖЛЫН ХЭМЖЭЭ		Нийт хэмжээ	Эхний ээлжийн		
Д/д	Ажлын нэр	Хэмжих нэгж	Тоо хэмжээ	Тоо хэмжээ	Тайлбар
01	Асфальт бетон хучилттай зам талбай	м ²	317.48	317.48	Огтлол 1-1, 3-3
02	25*25 хавтан хучилттай зам талбай	м ²	752.30	752.30	Огтлол 2-2, 3-3
03	Замын хашлага ЗХ 1-1	ү.м	198.78	198.78	Огтлол 1-1
04	Замын хашлага ЗХ 2-2	ү.м	202.37	202.37	Огтлол 2-2, 3-3
05	м ³	-	+594 -5	Тооцоогоор	
06	Өндөржилтөөр гарах шороо	м ³	-	+706 -87	Картограммаар

Нийт хэмжээ					
АЖЛЫН ХЭМЖЭЭ		Нийт хэмжээ	Эхний ээлжийн		
Д/д	Ажлын нэр	Хэмжих нэгж	Тоо хэмжээ	Тоо хэмжээ	Тайлбар
01	Нэмэгдэх шорооны талбай	м ²	2192	2192	Картограммаар
02	Хасагдах шорооны талбай	м ²	755	755	
03	Нэмэгдэх шороо	м ³	+706	+706	
04	Хасагдах шороо	м ³	-87	-87	

- ТАНИХ ТЭМДЭГ:
- Төлөвлөж буй барилга
 - 1-р давхрын шалны түвшин
 - Төлөвлөсөн өндөр
Одоо байгаа өндөр
 - Ажлын өндөр
 - Нэмэгдэх шороо
 - Хасагдах шороо



		ЖАВХЛАНТ СУМЫН СПОРТ ОРДНЫ БАРИЛГА Сэлэнгэ аймаг, Жавхлант сум, 2-р баг		Үе шат: Ажлын зураг
		Картограмм	Масштаб: М1:500	Огноо: 2023-12 сар
Архитектор Гүйцэтгэсэн Шалгасан	ЭЗЭРЦЭГЧИЙН Б.Ганзориг ЭЗЭРЦЭГЧИЙН Э.Зоригтбаяатар	ЕГ Шифр: 008-2023-TG	Шифр: ET-3	Хуудас: 8
Утас: арх 89003199	Шалгасан	Шалгасан	Засвар өөрчлөлт	2024.03.30

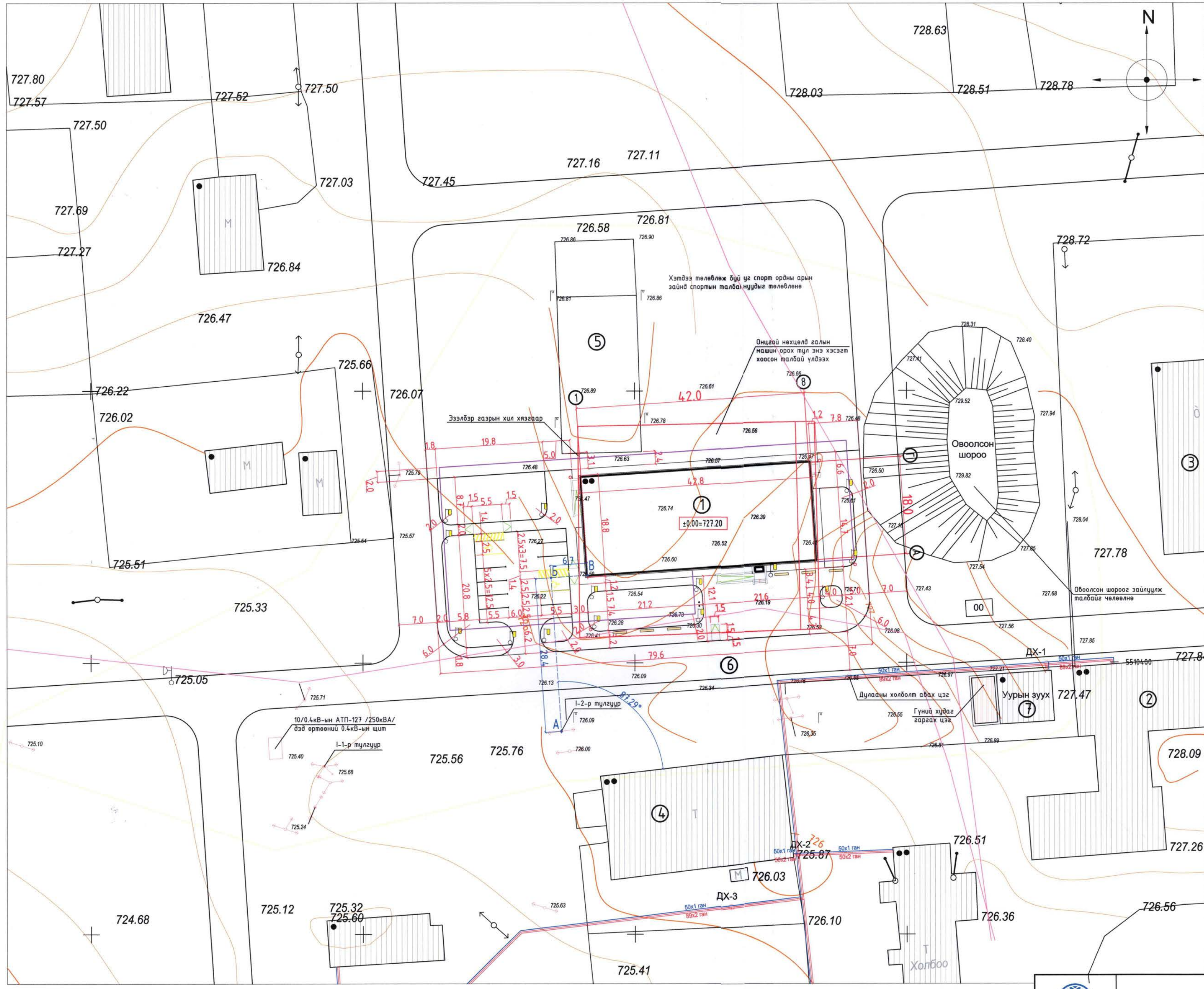

Д/Д	ТОДОРХОЙЛОЛТ:	Тайлбар
1.	Спорт ордны барилга	Төлөвлөж буй
2.	Жавхлант сумын ЕБС	Одоо байгаа
3.	Дотуур байр	Одоо байгаа
4.	Соёлын төвийн барилга	Одоо байгаа
5.	Сагсан бөмбөг, х/тоглоомын талбай	Одоо байгаа
6.	Хэтийн төлөвлөлтөөр баригдах сумын төвийн гудамж, хатуу хучилттай автозамын зурвас	Хэтийн төлөвлөлт
7.	Чурын зуухны барилга	Одоо байгаа

ТАЙЛБАР:

Цэсралтын ажлыг эхлэхдээ хатуу цэгүүдийг зурагт заасны дагуу уртын хэмжээ, координатаар нь хэмжиж улаан шугам тавих эрх бүхий аж ахуй нэгжээр гүйцэтгүүлж акт үйлдэнэ. Эдгээрийг хөдөлгөөнгүй төмөр гадас зоож бэхэлнэ. Ойр орших Триангуляцийн болон реперийн улаан шугам тавихад үз цэгүүдээс холболт хийнэ. Хэрэв тухайн талбайд төлөвлөлт хийхэд хатуу цэг байрлаж байвал хамгаалж үлдээх шаардлагатай. Хөдөлгөөнгүй А цэг буюу цахилгааны 1-2-р туйлуураас 28.4м-ийг СТөвийн барилгын хойд ханаас 87,29° татан хөөж Б цэгийг олоод, тэндээсээ 90°-аар зүүн тийш 6.7м хөөж В цэгийг олно. В цэгийн координат нь X=590841.3223, Y=5510416.1062 байхыг дахвар шалгах шаардлагатай.

Зам талбайг хийхдээ барилга угсралтын ажил дууссаны дараа зам талбайн зай хэмжээний зургийн дагуу хийнэ. Явган замын хашлага 70 мм, автозамын хашлага 120 мм-ийн өргөнтэй. Зам талбайг өндөржилтийн зургийн дагуу 0,02 градусын налуутай хийж хур бороо, цас, ахуйн усыг авто зам, ногоон талбай руу зайлуулна. Үз зургийг бүсэд холбогдох зургуудтай хамтатган үзэж ажлыг гүйцэтгэнэ.

- ТАНИХ ТЭМДЭГ:**
- Төлөвлөж буй барилга
 - Одоо байгаа барилга
 - Одоо байгаа буулгах барилга
 - Хэтийн төлөвлөлтийн барилга /гүний худаг/
 - Төлөвлөж буй авто зам, явган хүний зам талбай
 - Бохир усны шугам
 - Дулааны шугам
 - Цэвэр усны шугам
 - Цахилгааны шугам
 - Одоо байгаа ногоон байгууламж
 - Дэвсгэр зургийн тодруулга хийсэн талбай
 - Олгогдсон газар
 - Тодотголоор сунгагдах газар



		ЖАВХЛАНТ СУМЫН СПОРТ ОРДНЫ БАРИЛГА Сэлэнгэ аймаг, Жавхлант сум, 2-р баг		Үе шат: Ажлын зураг
		Зам, талбайн зай хэмжээ	Архитектор: <i>[Signature]</i> Гүйцэтгэсэн: <i>[Signature]</i> Шаласан: <i>[Signature]</i>	EG Шифр: 008-2023-TG TG Шифр:

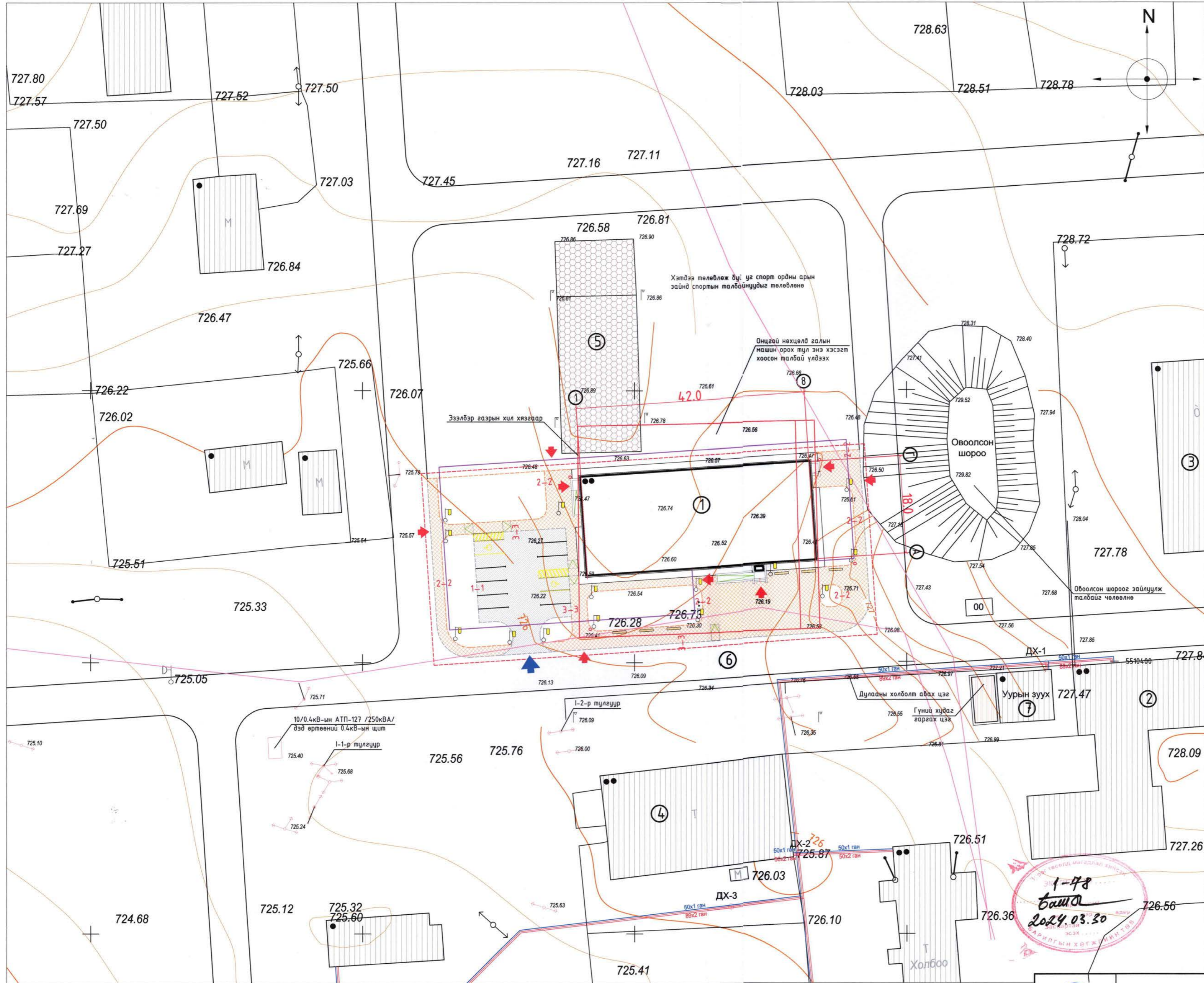

Д/Д	ТОДОРХОЙЛОЛТ:	Тайлбар
1.	Спорт ордны барилга	Төлөвлөж буй
2.	Жавхлант сумын ЕБС	Одоо байгаа
3.	Дотуур байр	Одоо байгаа
4.	Соёлын төвийн барилга	Одоо байгаа
5.	Сагсан бөмбөг, х/моглоомын талбай	Одоо байгаа
6.	Хэтийн төлөвлөлтөөр баригдах сумын төвийн гудамж, хатуу хучилттай автомазын зурвас	Хэтийн төлөвлөлт
7.	Уурын зуухны барилга	Одоо байгаа

ТАНИХ ТЭМДЭГ:

	Төлөвлөж буй барилга		Олгогдсон газар
	Одоо байгаа барилга		Одоо байгаа ногоон байгууламж
	Хэтийн төлөвлөлтийн барилга /гүний худаг/		Бетон хашлага 3x-1-1
	Одоо байгаа авто зам		Бетон хашлага 3x-2-2
	Одоо байгаа явган зам талбай		Төлөвлөж буй явган хүний зам, талбай
	Төлөвлөж буй авто зам		Хэтийн төлөвлөлтийн зам, талбай

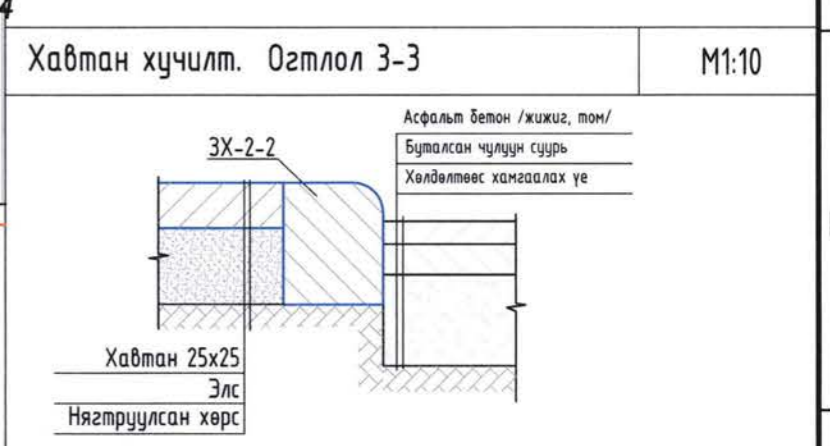
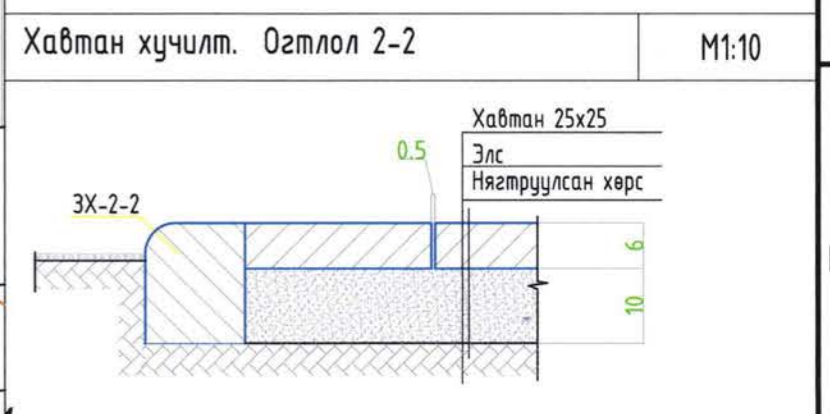
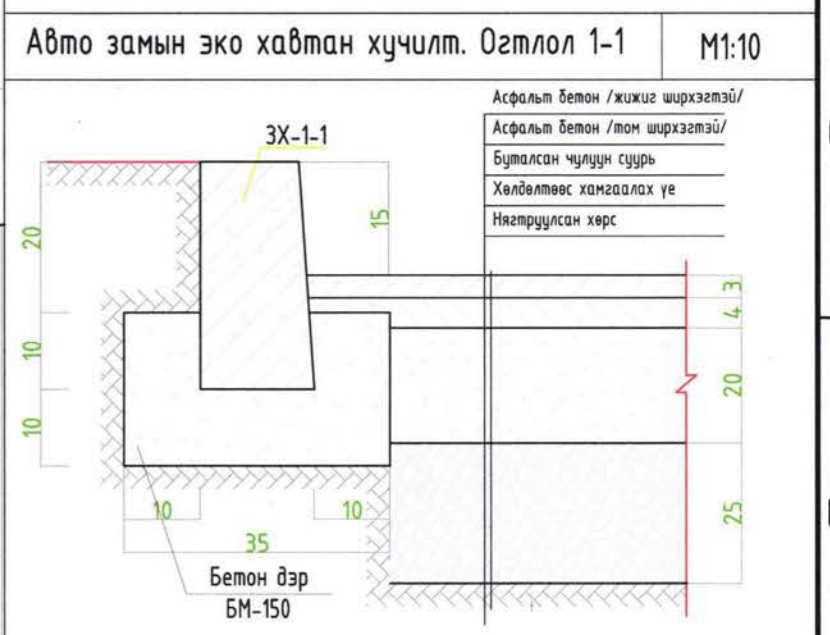

Д/Д	АЖЛЫН ХЭМЖЭЭ	Нийт Хэмжээ	Нийт Төг Хэмжээ	Эхний ээлжийн Төг Хэмжээ	Тайлбар
01	Асфальт бетон хучилттай зам талбай	м²	317.48	317.48	Огтлол 1-1, 3-3
02	25x25 хавтан хучилттай зам талбай	м²	752.30	752.30	Огтлол 2-2, 3-3
03	Замын хашлага 3X 1-1	ц.м	198.78	198.78	Огтлол 1-1
04	Замын хашлага 3X 2-2	ц.м	202.37	202.37	Огтлол 2-2, 3-3

ТАЙЛБАР:
Эхний ээлжинд хийх зам талбайг дэсвэр зурагт хэсэгчлэн хүрээгээр схемчлэн харуулав.

Төлөвлөлтийн хязгаар /эхний ээлжийн/

ТАЙЛБАР:
Явган замд замын хавтанцар, авто зам талбайд асфальт бетоноор хучилтыг төлөвлөнө. Эхний ээлжийн төлөвлөх зам талбайн хязгаарыг дэсвэр зурагт харуулав. Явган замын хашлага 70 мм, авто замын хашлага 120мм байх бөгөөд явган замын түвшин нь авто зам зогсоолоос 150мм, газраас 100мм өндөрт байхаар түвшинг тааруулна. ХБИргэдэд явган зам талбайгаас авто замд шилжих хашлага заагыг хучилтаас 2мм-ийн өндөрт суулгана. Хөжлийн гэрхээлтэй иргэдэд зориулсан хөтөч зам, налуу норм стандартын дагуу хийнэ. Захиалагчийн хүсэлтээр авто зам талбайг битумдсан 20мм-ийн зузаан банзаар заагдсан холбоос арматураар хэлхэж зургийн дагуу 0.02 градусын налуутай бетон цутгах хубилбарыг гүйцэтгэлийн явцад гүйцэтгүүлж болно. Зам талбайн хучилт хийхдээ газар доорхи шугам сүлжээний асуудлыг холбогдох байгууллагуудтай зөвшөөрөлцөн, төлөөлөгч байлцуулах шаардлагатай. Үе зургийг бусад холбогдох зургуудтай хамтатган үзэж ажлыг гүйцэтгэнэ.



ЖАВХЛАНТ СУМЫН СПОРТ ОРДНЫ БАРИЛГА
Сэлэнгэ аймга, Жавхлант сум, 2-р баг

Зам, талбайн хучилт

Архитектор:

Гүйцэтгэсэн:

Шалгасан:

Утас: 89003199

ЭГ Шифр: 008-2023-TG

Масштаб: М1:500

Зургийн дугаар: ET-5

Хуудас: 8

Үе шат: Ажлын зураг

Огноо: 2023-12 сар

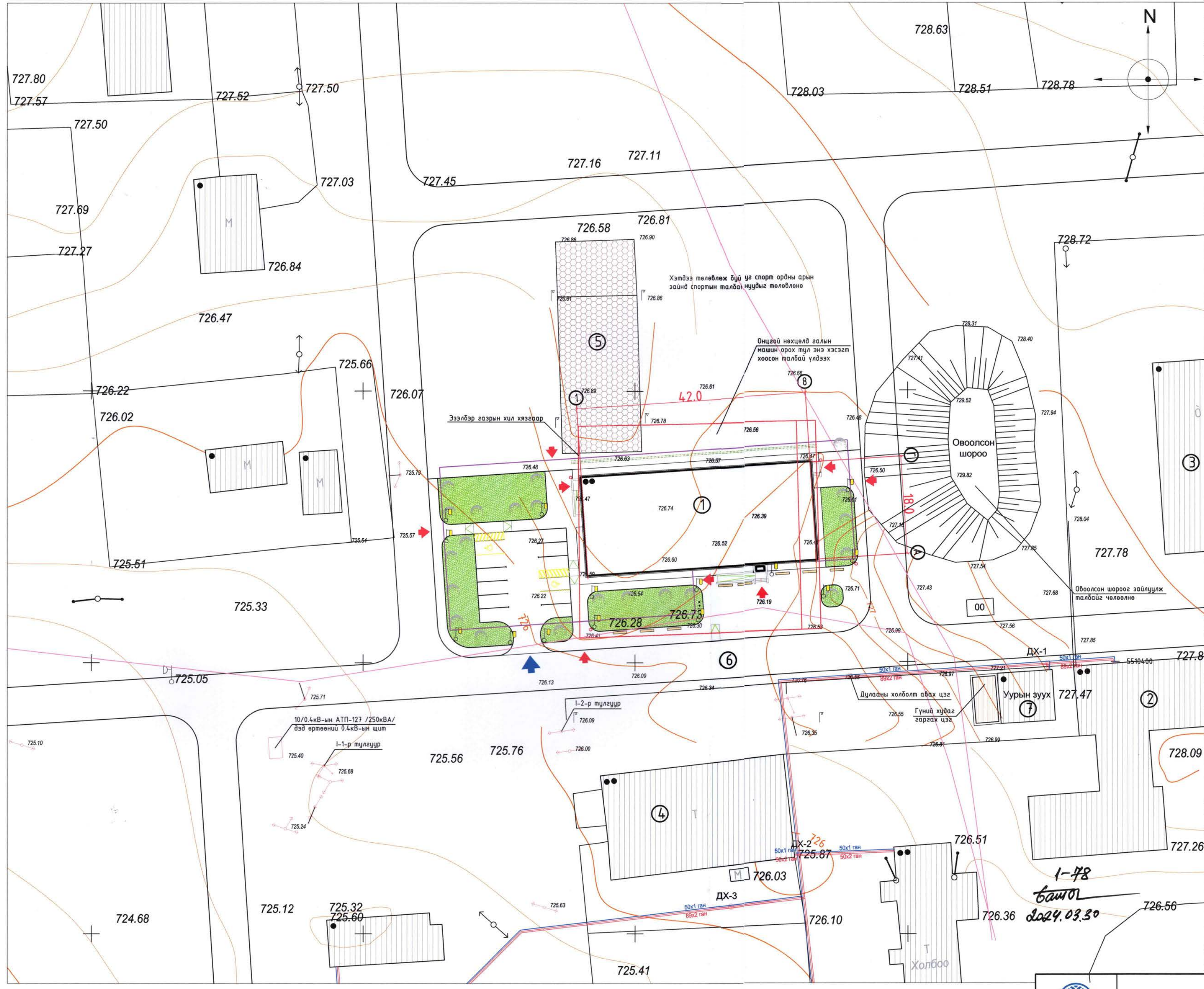

Д/Д	ТОДОРХОЙЛОЛТ:	Тайлбар
1.	Спорт ордны барилга	Төлөвлөж буй
2.	Жавхлант сумын ЕБС	Одоо байгаа
3.	Дотуур байр	Одоо байгаа
4.	Сойлын төвийн барилга	Одоо байгаа
5.	Сагсан бөмбөг, х/моглоомын талбай	Одоо байгаа
6.	Хэтийн төлөвлөлтөөр баригдах сумын төвийн гудамж, хатуу хучилттай автомашины зурвас	Хэтийн төлөвлөлт
7.	Чурын зуухны барилга	Одоо байгаа

- ТАЙЛБАР:**
- Уг цэцэрлэгжүүлэлтийн зургийг ерөнхий төлөвлөгөөг үндэслэн хийж гүйцэтгэв.
 - Эгнүүлж тарих бут сөөгний хоорондын зай 1м байна.
 - Зүлэгжүүлэх талбайн 1м2 талбайд 0,1 кг үр ноогдохоор тооцно.
 - Цэцгийн мандалд нэг наст цэцэг сонгоно 1м2 - 44ш /үрсэлгээгээр/. Нэг мандалын талбай 14,06м2.
 - Захиалагчийн хүсэлтээр нэмж хийх ландшафтын ажлыг тусгай зургийн дагуу хийнэ.
 - Моднуудыг сонгохдоо доод тал 3-н настай байхаар суулгац сонгоно. Мод сөөгний нүүхийг ухахдаа гараар гүйцэтгэх ба газар доорхи шугам сүлжээний асуудлыг холбогдох байгууллагуудтай зөвшөөрөлцөн, төлөөлөгч байлцуулах хэрэгтэй. Барилга байгууламжийн болон газар доорхи шугам сүлжээнд ногоон байгууламжийн ойртох зайг стандартийн дагуу баримтлана.

- ТАНИХ ТЭМДЭГ:**
- Төлөвлөж буй барилга
 - Одоо байгаа барилга
 - Одоо байгаа дуулгах барилга
 - Хэтийн төлөвлөлтийн барилга /гүний худаг/
 - Одоо байгаа авто зам
 - Одоо байгаа явган зам талбай
 - Төлөвлөж буй авто зам
 - Одоо байгаа ногоон байгууламж
 - Төлөвлөж буй ногоон байгууламж
 - Төлөвлөж буй сөөг
 - Олгогдсон газар
 - Тодотголоор сунгагдах газар

Модны орцын тооцоо

д/д	Цэцгийн нэр төрөл	Нас	Тоо ширхэг	Эхний ээлжид	Үндэсний шорооны хэмжээ /м/	Суулгах нүүхийн хэмжээ /м/
1	Шар хуягс /сөөг/	2-3	46	46	0.5 x 0.5 x 0.4	0.6 x 0.6 x 0.5
2	Одоо байгаа /мод/	2-3	-	-	0.6 x 0.6 x 0.5	1.0 x 1.0 x 0.6
3	Хайлаас /мод/	2-3	20	20	0.6 x 0.6 x 0.5	1.0 x 1.0 x 0.6
Бүх модны тоо			20	20	Цэцэрлэгжүүлэх нийт талбай 617.88 м2	
Бүх сөөгний тоо			46	46	Зүлэгжүүлэх талбай 617.88 м2 зөвшилцлөөр /үрээр/ 1м2-100гр	

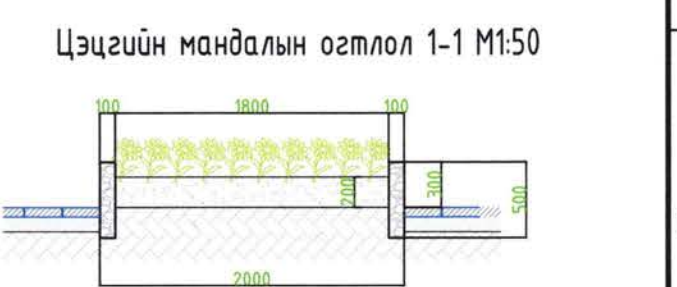

ЖАВХЛАНТ СУМЫН СПОРТ ОРДНЫ БАРИЛГА
Сэлэнгэ аймаг, Жавхлант сум, 2-р баг

Цэцэрлэгжилт дендроплан

Архитектор	ЭЗЭРЭЛЭГЧИЙН ЭЗЭРЭЛЭГЧИЙН	ЕГ Шифр:	Масштаб:	Үе шат:
Гүйцэтгэсэн	МОНГОЛЫН АЖАЛ ГЭРЭЛЭГЧИЙН	008-2023-TG	M1:500	Ажлын зураг
Шалгасан	МОНГОЛЫН АЖАЛ ГЭРЭЛЭГЧИЙН	ТГ Шифр:	Зургийн дугаар:	Огноо:
			ЕТ-6	2023-12 сар
				Хувдас:
				8

2024-2024

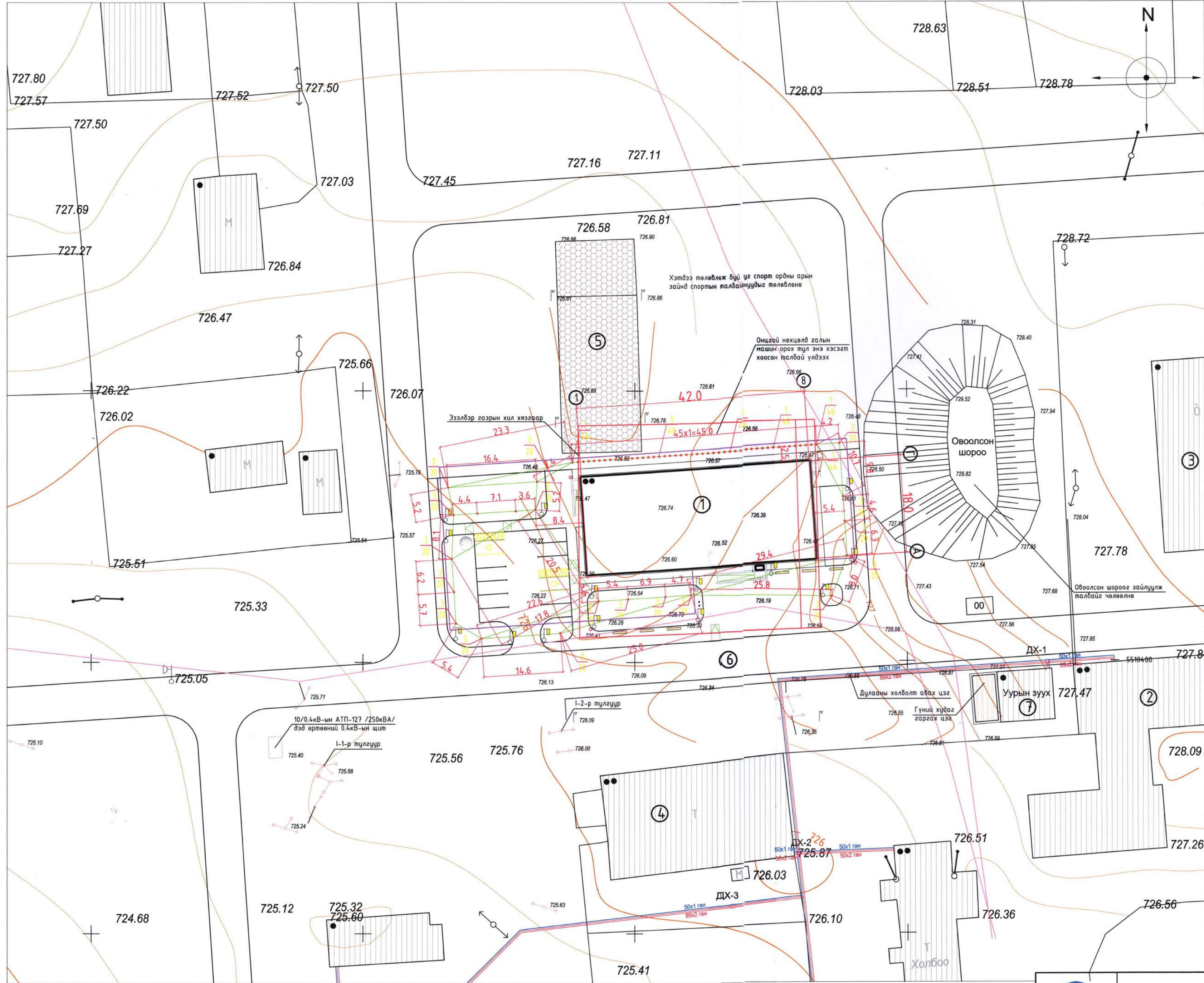

Д/Д	ТОДОРХОЙЛОЛТ:	Тайлбар
1.	Спорт ордны барилга	Төлөвлөж буй
2.	Жавхлант сумын ЕБС	Одоо байгаа
3.	Дотуур байр	Одоо байгаа
4.	Соёлын төвийн барилга	Одоо байгаа
5.	Сагсан бөмбөг, х/тоглоомын талбай	Одоо байгаа
6.	Хэтийн төлөвлөлтөөр баригдах сумын төвийн гудамж, хатуу хучилттай автомашин зурвас	Хэтийн төлөвлөлт
7.	Уурын зуухны барилга	Одоо байгаа

1. Үз цэцэрлэгжүүлэлтийн зургийг ерөнхий төлөвлөгөөг үндэслэн хийж гүйцэтгэв.
2. Эзгүүлж тарих бут сөөгний хоорондын зай 1м байна.
3. Зүүлэгжүүлэх талбайн 1м2 талбайд 0,1 кг үр ноогдохоор тооцно.
4. Цэцгийн мандалд нэг наст цэцэг сонгоно 1м2 - 44ш /үрсэлгээгээр/. Нэг мандалын талбай 14.06м2.
5. Захиалагчийн хүсэлтээр нэмж хийх ландшафтын ажлыг тусгай зургийн дагуу хийнэ.
6. Моднуудыг сонгохдоо доод тал 3-н настай байхаар суулгац сонгоно. Мод сөөгний нүхийг ухахдаа гараар гүйцэтгэх ба газар доорхи шугам сүлжээний асуудлыг холбогдох байгууллагуудтай зөвшөөрөцөн, төлөвлөгч байлцуулах хэрэгтэй. Барилга байгууламжийн болон газар доорхи шугам сүлжээнд ногоон байгууламжийн ойртох зайг стандартийн дагуу баримтална.

ТАНИХ ТЭМДЭГ:

- Төлөвлөж буй барилга
- Одоо байгаа барилга
- Одоо байгаа буулгах барилга
- Хэтийн төлөвлөлтийн барилга /гүний худаг/
- Одоо байгаа авто зам
- Одоо байгаа явган зам талбай
- Төлөвлөж буй авто зам
- Одоо байгаа ногоон байгууламж
- Төлөвлөж буй ногоон байгууламж
- Төлөвлөж буй сөөг
- Олгогдсон газар
- Тодотголоор сунгагдах газар

Модны орцын тооцоо

д/д	Цэргэлийн нэр төрөл	Нас	Тоо ширхэг	Эхний ээлжинд	Үндэсний шорооны хэмжээ /м/	Суулгах нүхийн хэмжээ /м/
1	Шар хүйс /сөөг/	2-3	46	46	0.5 x 0.5 x 0.4	0.6 x 0.6 x 0.5
2	Одоо байгаа унаас /мод/	2-3	-	-	0.6 x 0.6 x 0.5	1.0 x 1.0 x 0.6
3	Хайлаас /мод/	2-3	20	20	0.6 x 0.6 x 0.5	1.0 x 1.0 x 0.6
Бүх модны тоо			20	20	Цэцэрлэгжүүлэх нийт талбай 617.88 м2	
Бүх сөөгний тоо			46	46	Зүүлэгжүүлэх талбай 617.88 м2 зөвшилцөөр /үрээр/ 1м2-100гр	



“Тоонто Гранд” ХХК
Утас: аrx 89003199

ЖАВХЛАНТ СУМЫН СПОРТ ОРДНЫ БАРИЛГА
Сэлэнэ аймаг, Жавхлант сум, 2-р баг

Дендроплан суулгацын зай хэмжээ

Архитектор: *[Signature]* /ЭЗЭРТӨЛӨЛТ/

Гүйцэтгэсэн: *[Signature]* /ЭЗЭРТӨЛӨЛТ/

Шалгасан: *[Signature]* /ЭЗЭРТӨЛӨЛТ/

Үе шат: Ажлын зураг

Огноо: 2023-12 сар

Хуудас: 8

Архитектор	ЭЗЭРТӨЛӨЛТ	EG Шифр: 008-2023-TG	Масштаб: М1:500
Гүйцэтгэсэн	ЭЗЭРТӨЛӨЛТ	ТГ Шифр:	Зургийн дугаар: ET-7
Шалгасан	ЭЗЭРТӨЛӨЛТ		

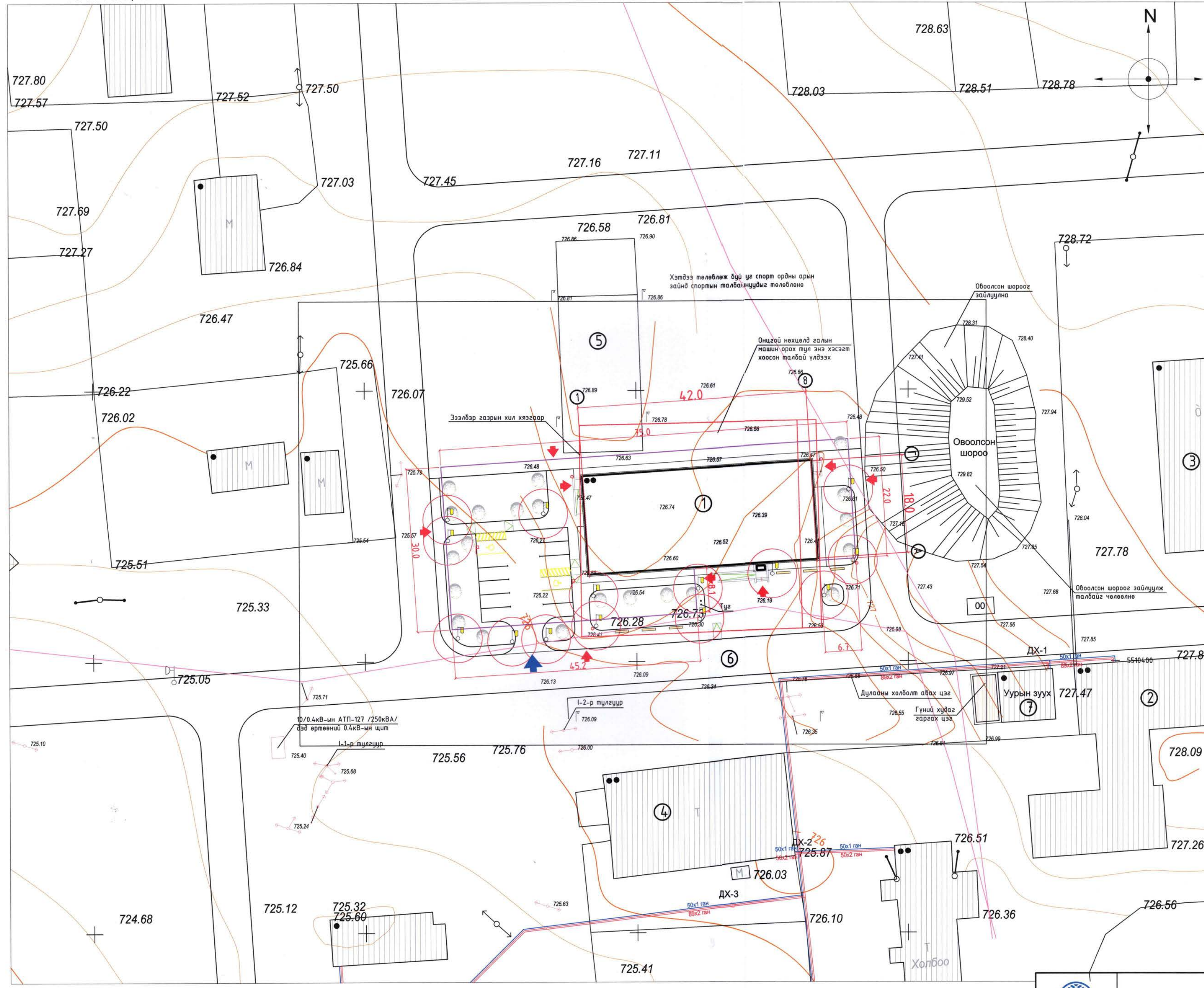

Д/Д	ТОДОРХОЙЛОЛТ:	Тайлбар
1.	Спорт ордны барилга	Төлөвлөж буй
2.	Жавхлант сумын ЕБС	Одоо байгаа
3.	Дотуур байр	Одоо байгаа
4.	Соёлын төвийн барилга	Одоо байгаа
5.	Сагсан бөмбөг, х/тоглоомын талбай	Одоо байгаа
6.	Хэтийн төлөвлөлтөөр баригдах сумын төвийн гудамж, хатуу хучилттай автозамын зурвас	Хэтийн төлөвлөлт
7.	Чурын зуухны барилга	Одоо байгаа

ТАЙЛБАР:

- Төлөвлөлтөөр явган замын төвийн гэрэлтүүлэг 14-н хэсэгт төлөвлөнө. Гэрэлтүүлгүүдийг эзэрлэмээс хамгаалсан сайн чанарын хар будгаар будна. Гэрэлтүүлгүүд нь Олон улсад мөрдөх тоног төхөөрөмжийн хамгаалалтын үзүүлэлт IP67 гадна тоос шороо, ус чийгний хамгаалалтын стандарт хангасан байна. Гэрлийн шонгуудын сууринд хийх төмөр бетон, маркыз ББ-с үз.
- Модон болон бетон сандал хийнэ. Бетон гадаргууг цагаан өнгөөр чулуутай эмчлэсэнэ.
- Хогийн сав, ангилаг хогийн сабыг төлөвлөлтөөр байрлуулна.

- ТАНИХ ТЭМДЭГ:**
- Төлөвлөж буй барилга
 - Одоо байгаа барилга
 - Одоо байгаа дуулгах барилга
 - Хэтийн төлөвлөлтийн барилга /гүний худаг/
 - Төлөвлөж буй төвийн кабельд холбогдсон гэрэлтүүлэг 100Вт
 - Төлөвлөж буй сэргээгдэх эрчим хүчний бие даасан гэрэлтүүлэг 30Вт
 - Төлөвлөж буй хогийн сав
 - Төлөвлөж буй сандал
 - Төлөвлөж буй авто зам
 - Төлөвлөж буй тэмдэглэгээ автозамын
 - Төлөвлөж буй самбар
 - Олгогдсон газар
 - Тодотгоолоор сунгагдах газар

Д/Д	АЖЛЫН ХЭМЖЭЭ	Нийт Хэмжих нэгж	Тоо хэмжээ	Эхний ээлжийн Тоо хэмжээ	Тайлбар
01	Төвийн шуганай холбогдсон гэрэлтүүлэг	ш	14	14	>100Вт
02	Сэргээгдэх эрчим хүчний бие даасан гэрэлтүүлэг	ш	-	-	>30Вт
03	Сандал	ш	5	5	модон
04	Хогийн сав /2-нь 3 ангилаг төрлийн/	ш	4	4	металл
05	Хашаа /автомашин 1, иван 5 хоолтой/	у. м	187	187	захилгачийн хүсэлтээр
06	Тус /улсын болон сумын тус даалба/	ш	2	2	металл
07	Цагаан, шар зурвас	у. м	71.5	71.5	Авто зогсоол
08	Самбар	ш	2	2	металл



ЖАВХЛАНТ СУМЫН СПОРТ ОРДНЫ БАРИЛГА Сэлэнгэ аймаг, Жавхлант сум, 2-р баг		Үе шат: Ажлын зураг
Гэрэлтүүлэг, тохижилт Архитектор: <i>Баяр</i> Гүйцэтгэсэн: <i>Баяр</i> Шалгасан: <i>Баяр</i>	EG Шифр: 008-2023-TG Масштаб: М1:500 Зургийн дугаар: ET-8	Огноо: 2023-12 сар Хуудас: 8

“ТООНТО ГРАНД” ХХК

/Барилгын зураг төслийн тусгай зөвшөөрлийн дугаар ЗТ19-982/23,
хаяг: Улаанбаатар хот, Чингэлтэй дүүрэг, 4-р хороо, Бага тойруу гудамж, 20/1-р байр, “Члз” төв, 102 тоот
утас: 89003199

ЕГ Шифр: 008-2023-TG

Сэлэнгэ аймаг, Жавхлант сум, 2-р баг

СЭЛЭНГЭ АЙМГИЙН ЖАВХЛАНТ СУМЫН СПОРТ ОРДНЫ БАРИЛГА

(ажлын зураг)

БАРИЛГА АРХИТЕКТУРЫН ХЭСЭГ-БА

Захирал /Э.Зоригтбаатар/

Архитектор /Э.Зоригтбаатар/



Улаанбаатар хот
2023 он

ЗҮРГИЙН ЖАГСААЛТ:

Table with 3 columns: D/d, Хуудасны нэр, Хуудасны марк. Lists architectural drawings from 1 to 40, including sections like 'Зургийн жагсаалт', 'Хуудасны нэр', 'Хуудасны марк'.

ЕРӨНХИЙ ХЭСЭГ:

Table with 4 columns: D/d, Үзүүлэлтийн нэр, Хэмжих нэгж, Үзүүлэлт. Lists technical indicators like 'Давхрын тоо', 'Хүчин чадал', 'Барилгын эзэлхүүн V'.

ТАЙЛБАР БИЧИГ, БАРИЛГА АРХИТЕКТУРЫН ХЭСЭГ:

БАЙРШИЛ:

Сэлэнгэ аймга, Жавхлантай сум, 2-р баг
БАЙГАЛЬ ЦАГ УУРЫН ҮНДСЭН ӨГӨГДЛҮҮД:

Table with 3 columns: Барилгын уур амьсгалын марк, II, Гадна агаарын температур, Гадна агаарын температур, Гадна агаарын температур, Цасны ачаалал, м/ж, Салхууны ачаалал, Галд тэсвэрлэх зэрэг, Барилгын ангилал, Газар хөдөллийн, Гадна агаарын хэм дулааны улирал, Гадна агаарын хэм хүйтний улирал, Галалгааны үеийн дундаж температур, Галалгааны үеийн үргэжлэх хугацаа.

ҮНДЭСЛЭЛ:

Монгол улсын 2024 оны төсвийн тухай хуулийн 2-р хавсралт, Сэлэнгэ аймгийн Жавхлантай сумын Засаг даргын 2023 оны 12 сарын 11-ний өдрийн 11/2023 дугаартай ажлын зурга төсөл боловсруулах даалгавар, тус сумын "Засаг Даргын Тамгын Газар"-тай байгуулсан 2023 оны 12 сарын 11-ний өдрийн 11/2023 дугаартай зөвлөх үйлчилгээний гэрээ, Сэлэнгэ аймгийн Ерөнхий архитекторын 2024 оны 02 сарын 16-ний өдрийн АТД-43-91/24 дугаартай архитектур төлөвлөлтийн даалгавар, батлагдсан "Эх загвар зураг", "Бодьхас" ХХК-д 2024 онд боловсруулсан дэвсгэр зураг, Сэлэнгэ аймгийн Жавхлантай сумын Засаг даргын 2017 оны 02 сарын 27-ны өдрийн А/13/2017 дугаар захирагчаар олгосон 2-р багийн нутаг дэвсгэр 1566м² газар оглолт, Сэлэнгэ аймгийн ЗЭМ-ын Улсын байгууллагын 2024.02.13-ны өдрийн 10-29-02/110/05, 2024.02.27-ны өдрийн 10-29-02/110/07 дугаар дүгнэлтүүд, олгогдсон техникийн нөхцөлүүд, БИГУЭШХ ХХК-ийн Архив №005/024 ИГС-ны дүгнэлт зэрэгт үндэслэн ажлын зурга төсвийг боловсруулав. Манай орон мөрдөж байгаа БНБД 31-03-03 "Олон нийт иргэдийн барилга"-ын зурга төсөл төлөвлөх норм ба дүрмийн дагуу төлөвлөв. 1-р давхрын шалны түвшин +0.00 -ийг харьцангуй өндөр 727.20-ийг тэнхүү гэж авав. Барилга нь тэнхлэгээрээ 42м х 18м хэмжээтэй зорьзүй, 2 давхар, 1 орштой, 1 туслах гарцтай, цутгамал төмөр бетон араг дүмээц, баганаан суурь, төмөр бетон цутгамал хүчлэмтэй, хавтгай болон металл шүбүү нуруун эрдэс хөвөн сэндбүх дэвэртэй ба орчинтой уялдуулж ногоон байгууламж, зам талбайн гэрэлтүүлэг, явган хүний зам талбай, авто зам, авто зогсоол, орц гарц төлөвлөв. Барилгын барихдаг байршил барилга хоорондын гал зэвсгүүцэх зүй хэмжээг /БНБД 30-01-04/-ийн заавал биелүүлэх 4 дүгээр хавсралтын дагуу хийж гүйцэтгэнэ. Барилга нь ±0.000-с дээш 7.9м өндөр, ±0.000-с доош -2.1м зорьзүй байна.

ТӨЛӨВЛӨЛТ:

1-р давхартаа Спорт заал, бэлтгэлийн өрөө, багаж хэрэгслийн агуулах, хонгил, ариун цэврийн өрөө /эр, эм, ХБИ/, хувцас солих өрөө /эр, эм/, шүршүүрийн өрөө /эр, эм/, шатны хонгиол, гонх, дулааны цувал, техникийн өрөө, туслах агуулах, 2-р давхартаа сургалтын танхим, бэлтгэлийн өрөө, багшын өрөө /2 ширхэг/, ариун цэврийн өрөө, агуулах, хонгилын өрөө төлөвлөв. Барилгын ур хийц хөгжлийн чиг хандлагад уялдан, архитектур төлөвлөлт, орон зайн шийдлийн хувьд захиалагч үйлчлүүлэгчдийн тава тухай хангахуйц орчинг бий болгох, бий шийд тэмцэр спортын үйл ажиллагааг ханган нийгэм эдийн засгийн ач холбогдолтой байхаар зорьсон болно.

ХАНА:

Барилгын гадна ханын зузаан 510мм байх ба 360мм хөнгөн блок /царууц галдмай/-аар өрж гадна талаас нь 150мм хөвсөн полистрол хавтангаар дулаалж, тортой шаварлага хийнэ. 360мм-ийн царууц гүлдмай нь 500кг/м3 эзэлхүүн жинтэй, М25 маркийн МNS 0831:2001 стандартын шаварлагыг хангасан байна. Ханын өргийн зуурагийн марк М50 байна. Өргийн ажилд хэвтээ болон босоо чиглүүлэгч утсыг тогтмол шалгаж, шалгах хэрэгслийн хяналтын доор чанартай гүйцэтгэгдэл зохино. Дотор өрөнхий хэсгүүдийг тусгаарласан хана нь 24 см-ийн зузаантай хөнгөн блок хана, бусад өрөө хооронд тусгаарлаж байгаа ханыг 12 см-ийн зузаантай тоосгон ханаар тус тус өрнө. Гадна хана нь доторроос, дотор хана нь гадна, дотор талаасаа шаварлагатай байна. Барилгад хэрэглэгдэх хөнгөн блок /MNS EN 0831-2011 стандартад нийцсэн/, тоосго, өнгөлгөөний тоосго ба полистрол хавтан дулаалга /MNS EN 13164-2011 стандартад нийцсэн/ зэрэг нь Монгол улсын стандартын шаардлага хангасан материал байна. Ханын бүтэцийг хуудас нр БА-29-с үз.

ШАЛ:

Шалыг зурагт үзүүлсэн дагуу норм стандартын дагуу хийнэ. Шалны ажлыг хийхээс өмнө сантехник, цахилгаан зэрэг угсралтын ажлыг дуусгасан байх шаардлагатай. Ариун цэврийн болон шүршүүрийн өрөөний шалны түвшинг бусад харьцаж буй шалны түвшингээс 20мм нам дор хийнэ. Хувцас солих өрөөнд шаланд дренаж төлөвлөж дохрын шугаманд холбоно. Шалны өнгөлгөөний угсралтын ажлыг газар дотр хэмжээтэй тулган гүйцэтгэнэ. Захиалагчын хүсэлтийн дагуу шалны өнгөлгөөг өөрчилж болно. Захиалагчын сонголт болон дотор заслын ажлын зургийн дагуу шалны өнгөлгөөг сонгон БА-н үндсэн хэмжээнд тааруулан ажлыг хийж гүйцэтгэнэ. Шалны бүтэц модорхойлолтыг БА-32-с, байгуулалтыг БА-30,31-с үз.

ДЭВЭР:

Галд тэсвэртэй MNS 4629-2005 стандартын хөвсөнцөр дулаалга бүхий үнсэн налуулгатай хавтгай хүймэл материал багцтай хавтгай дэвэр болон металл болон нуруу бүхий шүбүү нуруутай эрдэс хөвөн бүхий төмөр сэндбүх дэвэр байна. Дэврийн ажлыг хийхээс өмнө дэвэртэй гурж сантехник, салхиучийн яндан хоолой болон телерадио антены, ажлаа зайлуулахуйц угсралтын ажлыг ХС, ЦБЗ, ЦХ, ХД маркын ажлын зурагт заасны дагуу хийж гүйцэтгэсэн байх шаардлагатай. Барилгын дэврийн борооны усны дагуур /шаардлагатай бол дотуур/ ус зайлуулах системийг төлөвлөсөн бөгөөд зурагт үзүүлсэн дагуу барилгын дээд паргет ханыг /шаардлагатай бол хучилмыг/ нүхэлж хоолойд холдон гадгагшлуулно. Дэвэртэй гарах салхиучийн нухний цувал, төмөрийг хэсгэлэн огомлол үзүүлсэн дагуу чанарын өндөр түвшинд хийж гүйцэтгэнэ. Дэврийн ажил гүйцэтгэх БНБД 3. 04. (1-88; БД-12-101-05-ыг дагаж мөрдөнө. Дэврийн байгуулалтыг БА-4-с, хэсгэллүүдийг хуудас марк БА-20,21-с үз. Шүбүү нурууны байгуулалт, хэсгэллүүдийг хуудас марк БА-25-с үз.

ХААЛГА:

Барилгад хэрэглэгдэх гадна, дотор хаалга нь зураг төсөлд үзүүлсэн загварын дагуу МNS. 58302007 стандартын дулаан техникийн шаардлага хангасан байна. Хаалгыг сайн чанарын төмөр, мод, шилээр үйлдвэрлэх тусгай эрх бүхий үйлдвэрт захиалж хийлгэнэ. Ариун цэврийн болон шүршүүрийн өрөөний хаалга нь ус чийг тусгаарлах хамгаалалттай технологийн дагуу боловсруулсан сайн чанарын модон хаалга байна. Чийглэг 12%-с багагүй байна. Зарим өрөөнд тунгалаг болон дуурагтай шилэн цонхтой хаалга төлөвлөсөн.

Техникийн өрөөнүүдийн хаалгыг дүү тусгаарлагчтай галд тэсвэртэй төмөр хаалгаар хийнэ. Забсар зайг шингэн хөвсөөр чигжиж дулаална. Хаалгыг цусаргахдаа /БНБД 81-55-05/-г баримталж чанартай хийж гүйцэтгэнэ. Хаалганы түүврийг хуудас марк БА-25-с үз.

ЦОНХ:

Зураг төсөлд үзүүлсэн загварын дагуу MNS. 58302007 стандартын дулаан техникийн шаардлага хангасан сайн чанарын 3 давхар шилээтэй цагаан өнгийн хувцангар ртмтай вакум цонхыг усны хаялга, тавиан, хаалгын ханг газар дээрээс нь тэмжээ авч үйлдвэрлэх тусгай эрх бүхий үйлдвэрт захиалж хийлгэнэ. Цонхыг ус зайлуулах хаялга суух ховилтой байхаар захиална. Цонх нь заавал салхижуулагчын гээгдмтэй байна. Цонхыг суулгахдаа цагналтын үеийг өнгөрөөж суулгана. Зарим өрөөнд тунгалаг болон дуурагтай шилэн цонхтой хаалга төлөвлөсөн. Загсар зайг шингэн хөвсөөр чигжиж дулаална. Цонхыг цусаргахдаа /БНБД 81-55-05/-г баримталж чанартай хийж гүйцэтгэнэ. Спорт заал руу харсан вакум цонхонд хамгаалалтын төмөр тор цусаргаж бэхлэнэ. Цонхны түүврийг хуудас марк БА-25-с үз.

ТААЗ:

Таазны өнгөлгөөний угсралтын ажлыг газар дээр хэмжээтэй тулган гүйцэтгэнэ. Таазыг зурагт үзүүлсэн дагуу норм стандартын дагуу хийнэ. Таазны ажлыг хийхээс өмнө сантехник, цахилгаан зэрэг угсралтын ажлыг дуусгасан байх шаардлагатай. Ариун цэврийн өрөө, сургалтын танхим болон шүршүүрийн өрөөнд дүүжин тааз хийнэ. Захиалагчын хүсэлтийн дагуу таазны өнгөлгөөг өөрчилж болно. Захиалагчийн сонголт болон дотор заслын ажлын зургийн дагуу таазны өнгөлгөөг сонгон БА-н үндсэн хэмжээнд тааруулан ажлыг хийж гүйцэтгэнэ. Таазны байгуулалт, хэсгэллүүд хуудас марк БА-33, 34-с үз.

ДОТОР ЗАСЛАЛ:

Дотор заслын ажлыг хийхээс өмнө барилгын нийт дотор газаргуу хананд сантехник, цахилгаан, холбоо, дохиололын шугам хоолойг дайлах хаалт ханыг технологийн дагуу угсарч 15 см сайжруулсан шаварлага хийж замааса тэвшилгээ тавьсны дараа цагаан өнгийн эмүлсэн будаагаар өнгөлнө. Хэрэв захиалагчийн хүсэлтээр зарим өрөөнд орой наах бол хананд 2700мм өндөрт орой нааж, дээшхи хэсгийг эмүлсдэнэ. Ариун цэврийн өрөө, шүршүүрийн өрөөний ханыг шалнаас 2500мм өндөрт керамик хавтан нааж, дээшхи хэсгийг ус чийгэнд тэсвэртэй эмүлсээр эмүлсдэнэ. Шалыг механик элэгдэлд тэсвэртэй зориулагчын керамик хавтангаар өнгөлөн дохрын хоолойг цэвэр үзэмжтэй угсарч засвар үйлчилгээ хийхэд тохиромжтой бол гаргаж зохиогчтой зөвшилцөн гүйцэтгэнэ. Дотор интерьер, дотор заслыг захиалагч, ашиглагч өөрийн хүслээр сайжруулж хийхийг зөвшөөрнө. Гэрэл нь сайн чанарын стандартын шаардлага хангасан үйлдвэр чийдмтэй ус чийгний хамгаалалттай таазанд тоноглох дотор гэрэлтүүлэгч /НПБ1101-100/, төмөр торор хамгаалагдсан гадна гэрэлтүүлэгч /НПБ1402-100/, люминесцент чийдмтэй таазанд тоноглох гэрэлтүүлэгч 2x36Вт /ЛПБ3017/, спорт заалны хамгаалагдсан гэрэлтүүлэгч 2x36Вт /ЛПБ3902А/ байна. Ариун цэврийн өрөөнүүдийн заслын модорхойлолтыг хуудас марк БА-18, 19-с үз.

ГАДНА ЗАСЛАЛ:

Барилгын гадны заслалын ажлыг хийхээс өмнө ханын нийт газаргуугийн нүх сүбийг бөглөж цэвэрлэж бэлтгэж шаардлагатай бөгөөд модорхойлолтонд заасны дагуу хийж гүйцэтгэнэ. Хүйтний улиралд гадна заслалын ажлыг хийхийг хориглоно. Үе барилгын гадна ханыг зурагт тусгасан зориулалтын полистрол хавтангаар дулаалж өнгө бүдгийн дагуу тусгай зориулалтын эмүлсээр 2-3 дахин будна. Цоолыг механик элэгдэлд тэсвэртэй чулуугаар /байгалийн эсвэл хиймэл чулуу/ өнгөлж болно. Гадна шат довтожох хальтурсаа дагатай зориулалтын чулуугаар /байгалийн эсвэл хиймэл чулуу/ өнгөлнө. Хүйтний улиралд хальтурсаанаа хамгаалж довтож, шатны тавцанд зориулалтын төмөр эсвэл резин түзэ нааж суулгана. Барилгын сууринд 1с чийг орхоос сэрхийлж 1000мм-н өргөнтэй хаявдчийг БМ100 маркийн бетоноор барилгын периметрийн дагуу хийж гүйцэтгэнэ. Хаявдчийн зузаан 100-150мм байн. Ханан гэрэл нь хаалганаас дээш 200мм-т голлон байрлах ба ус чийгний хамгаалттай, шилэн бүрхүүлийн дагуур давхар төмөр сараалжин бүрхүүлтэй байна. Гадна довтожоны хэсгэллүүд хуудас марк БА-13-15-с, гадна заслын модорхойлолтыг хуудас марк БА-5-8-с үз.

ГАДНА ТОХИЖИЛТ:

Барилга угсралтын ажил бүрэн дууссаны дараа барилгын орчны тохижилтын ажлыг гүйцэтгэнэ. Зурагт тэмдэглэсэн дагуу орчны явган зам талбайг явган замын хавтангаар, зогсоолыг асфальт бетоноор хийж хашлага бөрдөр хийнэ. h=3.00м өндөртэй торшер гэрэлтүүлэг байрлуулж орчны талбайг гэрэлтүүлнэ. Явган замын хашлага 70 мм, алтозосны хашлага 120 мм-ийн өргөнтэй. Зам талбайг өндөржилтийн зургийн дагуу 0,02 хувийн налуутай хийж хур бороо, цас, ахуйн усыг алто зам руу болон зориулалтын сүдгаар зайлуулна. Явган замын түвшин алто замаас 150мм өндөрт байуулна. Хашааны орц гарцыг шинэчлэн шинээр хийнэ. Шаардлагатай эсвэл камер байршуулна. Гадна талбайн орц гарцыг хуудас марк ET-д заасны дагуу хийнэ. Гадна тохижилтын ажлыг гүйцэтгэхдээ Хот тосгон ба суурин газрын гудамж талбай, зам талбайн гэрэлтүүлгийг төлөвлөх дүрэм БД30-102-11, Барилгын орчны тохижилтын ажил БНБД3.01.06-90-ыг дагаж мөрдөнө.

БҮСАД ТАВИГДАХ ШААРДЛАГА:

Барилгад хэрэглэх төмөр болон модон материалыг зэврэлт, шаталт, өмхрөлт, ялзралт, мөнгөнцөрөөхөөс хангаалах арга хэмжээг норм дүрэмд заасны дагуу авна. Зураг төсөлд барилга угсралтын ажлыг дулааны улиралд гүйцэтгэхээр тусгасан бөгөөд хэрэв хүйтний улиралд гүйцэтгэхээр болбол холбогдох норм дүрэм заалтыг мөрдлөг болгон ажиллах шаардлагатай. Барилга угсралтын ажлыг хийхэд талдуу Монгол улсын барилгын тухай хууль, бусад холбогдох хууль, дүрэм, тогтоол, шийдвэр, журам, Барилгын норм ба дүрэм, стандартыг дагаж мөрдөнө. Хорших хэсгийн тайлбарыг тус тусын хуудаснаас үз.

САНАМЖ:

Барилга угсралтын ажил эхлэхэд одоо байгаа ногоон байгууламж мод бүтэц гэмтээлгүйгээр барилгахилтын талбайгаас нүүлгэн шилжүүлнэ. Тус барилгын угсралтын ажлыг энэхүү зураг төслийн дагуу хийж гүйцэтгэх шаардлагатай бөгөөд ямар нэг өөрчлөлт хийх тохиолдолд зохиогчод хандаж зөвшөөрөл авах нь зүйтэй. Зураг төслийг холбох, ашиглах тохиолдолд зохиогчийн зөвшөөрлийг албан ёсоор авах шаардлагатай. Барилга угсралтын ажил төлөх хөдөлмөр хамгаалалтын үлэгэрчилсэн заавар БД12-101-05, Барилгын төсөлд хөдөлмөрийн амьлзүй байдал, эрүү, ахуйн үйл ажиллагааг зохион байгуулах заавар ЧББ12-205-17-ыг тус тус заавал дагаж мөрдөнө.

БАРИЛГА УГСРАЛТЫН ГҮЙЦЭТГЭГЧ (БҮ-Г1).

Энэхүү зураг төслийг шинжлэх ухаан, техникийн дэвшилтэй уялдуулан өөрийн орны нөхцөлд тохируулан Монгол улсад мөрдөж буй стандарт, барилгын норм ба дүрмийн шаардлагын дагуу боловсруулсан бөгөөд зураг төслийн бүрлийг Барилга хот байгуулалтын сайдын 2017 оны 07 дугаар сарын 24-ны өдрийн 125 дугаар тушаалаар батлагдсан "Барилгын эталон зураг"-ийн дагуу гүйцэтгэсэн болно.

Барилгад хэрэглэгдэх барилгын материал (БҮ-Г2).

Барилга угсралтын үе шатанд зураг төсөлд төлөвлөгдсөн барилгын материалын техникийн үзүүлэлт стандартад нийцсэн буюу Барилгын тухай хуулийн 13 дугаар зүйл, Барилгын материал, бүтээгдэхүүний тавихдаг шаардлага 13.1 дүгээр заалт, 40 дүгээр зүйл, Барилгын ажил гүйцэтгэгчийн чиг үүрэг, 40.120 дугаар заалтын дагуу материалаар барилга угсралтын ажлыг гүйцэтгэнэ. Хэрэв тухайн материал хэрэглэгдэх Монгол улсын стандарт тохиолдолд Олон улсын стандарт баримтлана. Барилга угсралтын гүйцэтгэгч нь энэхүү барилгын зураг төслийн тайлбар бичиг, зураг төслийн тухай хэсгэлэл, хийц, түүврийн тайлбартай "Техникийн шаардлага"-тай уялдуулан танилцах шаардлагатай. Барилгын ажил эхлэхээс өмнө бэлтгэл ажлыг хангаж, барилгын аж бүрэн зураг төсөлтэй нарийвчлан танилцсан байх бөгөөд зохиогчоос (зураг төсөлөө) нэмэлт тодруулага, мэдээллийг авах хийц, үйлдвэрлэх зохион байгуулснаар барилгын ажлыг эхлүүлнэ. Үе шурал үйлдвэрлэх зохион байгуулаагүйгээр гарах угсралтын гүйцэтгэл эхлэх, үргэлжлүүлэх, зохиогчийн хяналтыг хэрэгжүүлэхтэй холбоотой асуудалд зохиогч харууцлага хүлээхгүй болно.

Барилга угсралтын гүйцэтгэлийн үе шат (БҮ-Г3).

Гүйцэтгэгч нь зохиогч, захиалагчийн баталсан "Сэлэнгэ аймгийн Жавхлантай сумын Спорт орны барилга"-ын зураг төслийг мөрдлөг болгон барилга угсралтын ажлыг гүйцэтгэнэ. Газар шороо, ухнал, сурь, барилгыг барьж байгуулах ажлыг дээрх техникийн шаардлагын дагуу тасралтгүй аргаар хийж гүйцэтгэх бөгөөд үе шатны ажил бүрийг баталгаажуулсны дараа бараагийн ажлыг хийж гүйцэтгэнэ. Суурин хөрсийг нягтрууц, тэмдэглэлийн ажлын тоо хэмжээ болон ажлын горим, нягтруулалтыг чанартай жигд хийх технологи аргачлалаа боловсруулсан талбайн туршилтын үр дүнгийн хамт өдөр тутмын тайланг хөтлөн хавсаргаж явна. Гүйцэтгэгч нь барилга угсралтын ажлын үе шатны ажлыг хэрэгжүүлэхдээ хөдөлмөрийн амьлзүй байдал, менежмент зохион байгуулалт, барилгын хийц бүтэц, материал тавихдаг шаардлагад олон улсын стандарт болон холбогдох стандартуудыг судлан зохиогчтой зөвшилцөхөд санаачлагатай ажиллана. Гүйцэтгэгч нь барилга угсралтын үе шатанд тухайн төслийг зохиогч, захиалагч байгуулагуудтай ажил тогтмол уялдаа холбоотой бие биедээ хүндэрл учруулахуй хамтран ажиллана. Барилга угсралтын үе шатанд зураг төсөл өөрчлөгдсөн тохиолдолд Барилгын тухай хуулийн 40.117 дугаар заалтад үндэслэн гүйцэтгэгч гүйцэтгэлийн зураг төслийг боловсруулж зохиогчтой зөвшилцөн баталгаажуулна.

Барилгын материалын шинжлэгээ (БҮ-Г4).

Барилга угсралтын ажлыг эхлүүлэхээс дуусах хүртэл хугацаанд төслийн талбайд байнгын ажиллах хэргүй, лабораторийг байрлуулан ажлын үе шатанд Барилгын тухай хуулийн 40.111 дугаар заалтын дагуу хөрсний шинжилгээ хийж баталгаажуулна. Мөн тус хуулийн 40.112 дугаар заалтын дагуу барилгад хэрэглэж буй материалаас сорьц авч лабораторит шилжүүлэх ба үр дүнг зохиогчид мэдэгдэнэ.

ӨӨРЧЛӨЛТ БА ОЙЛГОМЖГҮЙ БАЙДАЛ:

Ажлын зураг төсөл, тайлбар бичиг болон техникийн шаардлагад тусгагддаггүй ч ажил гүйцэтгэхэд зайлшгүй шаардлагатай зураг төсөл зохиогчийн зөвлөө, зөвлөмжийг барилга угсралтын гүйцэтгэгч дагана. Зураг төсөлд өөрчлөлт оруулах зайлшгүй шаардлага гарсан тохиолдолд захиалагч үндэслэл, шалтгааныг модорхойлон өөрчлөлт оруулах саналыг зохиогчид албан ёсоор хүргэнэ. Зураг төсөл зохиогч нь Барилгын тухай хуулийн 38.16 дугаар заалтын дагуу барилга байгууламжийн зураг төсөлд өөрчлөлт оруулах захиалагчийн санал, барилга байгууламжийн норм нормативын баримт бичигт таах чанар, амьлзүй байдлын шаардлагад нийцсэн тохиолдолд зөвшөөрч баталгаажуулах буюу нэмэлт гэрээ байгуулан зураг төслийг боловсруулж холбогдох зарилыг захиалагч харууцна. Захиалагч барилга байгууламжийн зураг төслийг зохиогчийн зөвшөөрөлгүйгээр өөрчлөхийг хориглоно.

ЕРӨНХИЙ ТЭМДЭГЛЭГЭЭ



АРХИТЕКТУРЫН ТЭМДЭГЛЭГЭЭ

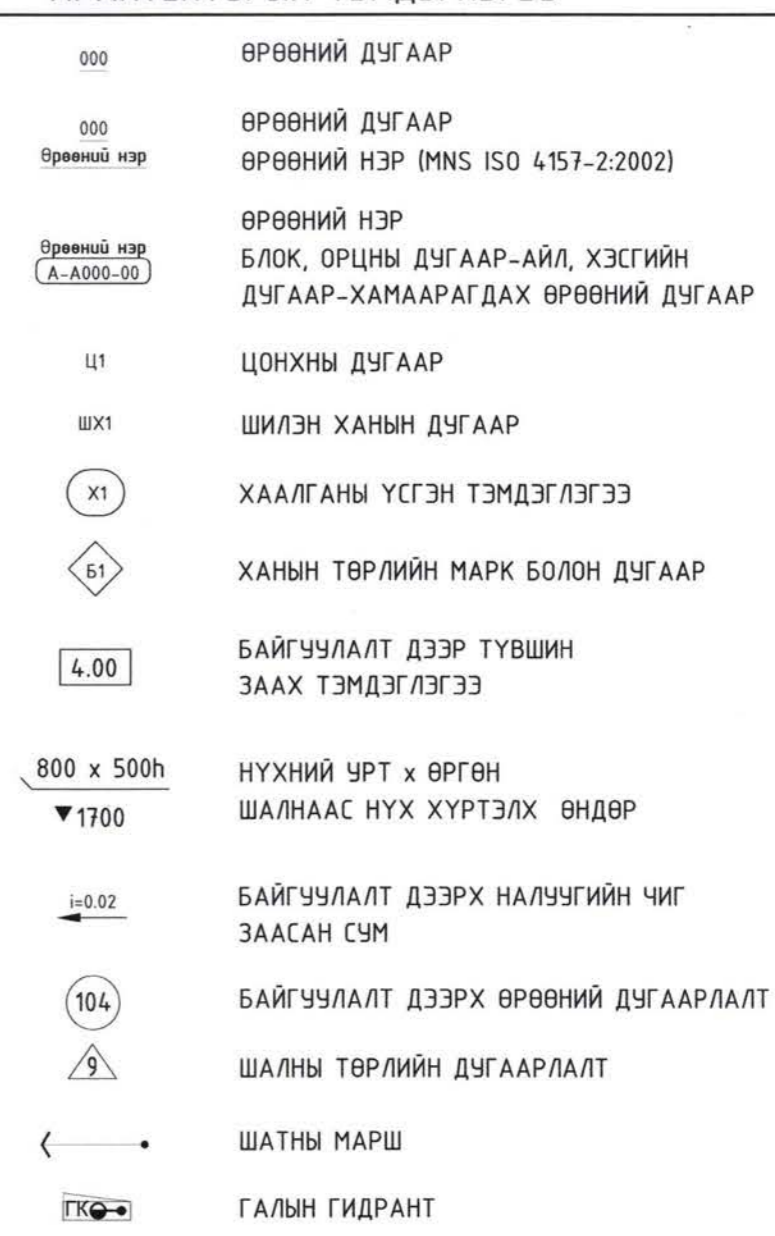

МАТЕРИАЛЫН ТЭМДЭГЛЭГЭЭ



ТАЙЛБАР:

- 1. Давхрын байгуулалтыг нүүр тал, огомлол, хэсгэллүүдтэй хамтатган үзэх шаардлагатай.
2. Үе зургийг бусад холбогдох зургуудтай хамтатган үзэж ажлыг гүйцэтгэнэ.

Official stamp and signature block. Includes a red circular stamp with text 'ЭЗЭР ТӨСӨЛД НӨХЦӨЛӨЙ ТӨГӨӨХ' and 'ЭХЛЭГ 1-78'. A signature 'Батт' is present. A date stamp '2024.03.30' is visible. Below the stamp is the text 'БАРИЛГЫН ХӨГЖЛИЙН ТӨВ'.

Project information block. Includes 'ТООНТО GRAND' logo, 'СЭЛЭНГЭ АЙМГИЙН ЖАВХЛАНТАЙ СУМЫН СПОРТ ОРНЫ БАРИЛГА' name, 'Сэлэнгэ аймга, Жавхлантай сум, 2-р баг' address, 'Зургийн жагсаалт, тайлбар бичиг' title, 'Масштаб: Зургийн дугаар: Хуудас: БА-1 37', 'EG Шэфр: 008-2023-TG', 'ТГ Шэфр: 2023-12 сар'.

1 ДҮГЭЭР ДАВХРЫН БАЙГУУЛАЛТ

1 : 100

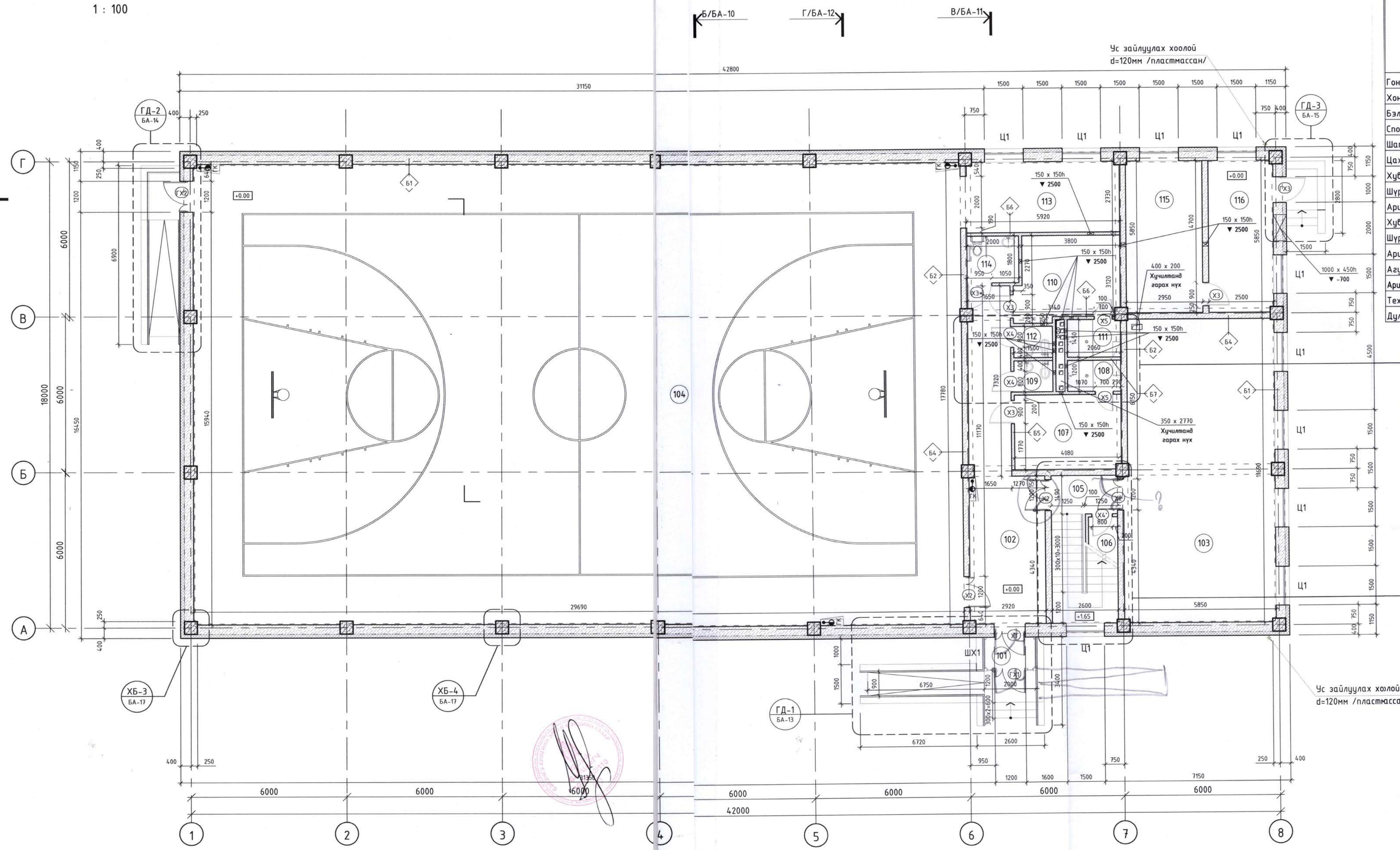

Өрөө масалгааны дотор заслын тодорхойлолт

Өрөөний нэр ба дугаар	Тээг	Хана ба хамар хана		Шал		Тайлбар	
		Заслын төрөл	Талбай м2	Заслын төрөл	Талбай м2		Заслын төрөл
Гонх	101	Шохой /цагаан/	2.16	Эмүльс /цагаан/	2.82	Чулуу /шаргал/	2.16
Хонгил	102	Эмүльс /цагаан/	28.45	Эмүльс /шаргал/	49.31	Чулуу /шаргал/	28.45
Бэлтгэлийн заал	103	Эмүльс /цагаан/	67.35	Эмүльс /шаргал/	98.87	Чулуу /шаргал/	67.35
Спорт заал	104	Сэндвич /цагаан/	527.08	Эмүльс /шаргал/	544.59	Мод /шаргал/	527.08
Шатны хонгил	105	Эмүльс /цагаан/	14.78	Эмүльс /шаргал/	31.40	Чулуу /шаргал/	14.78
Цахилгаан шитны өрөө	106	Шохой /цагаан/	7.51	Эмүльс /цагаан/	23.18	Будаг /улбар/	7.51
Хувцас солих өрөө /эр/	107	Эмүльс /цагаан/	11.86	Эмүльс /шаргал/	37.03	Паркет /хүрэн/	11.86
Шуршүүр	108	Дүүжин тааз	2.47	Керамик /цагаан/	17.56	Плита /цагаан/	2.47
Ариун цэврийн өрөө /эр/	109	Дүүжин тааз	1.80	Керамик /цагаан/	15.06	Плита /цагаан/	1.80
Хувцас солих өрөө /эм/	110	Эмүльс /цагаан/	12.58	Эмүльс /шаргал/	43.26	Паркет /хүрэн/	12.58
Шуршүүр	111	Дүүжин тааз	2.97	Керамик /цагаан/	17.56	Плита /цагаан/	2.97
Ариун цэврийн өрөө /эм/	112	Дүүжин тааз	1.80	Керамик /цагаан/	15.06	Плита /цагаан/	1.80
Агуулах	113	Шохой /цагаан/	16.10	Эмүльс /цагаан/	16.10	Плита /цагаан/	16.10
Ариун цэврийн өрөө /ХБИ/	114	Дүүжин тааз	3.59	Керамик /цагаан/	21.67	Плита /цагаан/	3.59
Тех-ийкийн өрөө	115	Эмүльс /цагаан/	17.24	Эмүльс /шаргал/	52.67	Будаг /цэнхэр/	17.24
Дулааны үзэлийн өрөө	116	Шохой /цагаан/	14.57	Эмүльс /цагаан/	47.99	Будаг /улбар/	14.57

Хаалга, цонхны нүхний тодорхойлолт

Эдэлхүүний нэр	Марк	Нүхний хэмжээ мм /ер x h/	Тайлбар
Гадна хаалга 1	ГХ1	1200 x 2300	Шилэн хаалга
Гадна хаалга 2	ГХ2	1200 x 2300	Төмөр хаалга
Гадна хаалга 3	ГХ3	1000 x 2300	Төмөр хаалга
Хаалга 1	Х1	1200 x 2300	Шилэн хаалга
Хаалга 2	Х2	1200 x 2300	Төмөр хаалга
Хаалга 3	Х3	900 x 2100	Төмөр хаалга
Хаалга 4	Х4	800 x 2100	Модон хаалга
Хаалга 4'	Х4'	800 x 2100	Төмөр хаалга
Хаалга 5	Х5	700 x 2100	Модон хаалга
Цонх 1	Ц1	1500 x 1800	Вакум цонх
Шилэн хана 1	ШХ1	-	Шилэн багц
Хаалга 3+	Х3+	950 x 2100	Төмөр хаалга

Өрөө масалгааны тодорхойлолт

Өрөөний дугаар	Өрөөний нэр	Талбай м2	Шал
101	Гонх	2.16	Чулуу
102	Хонгил	28.45	Чулуу
103	Бэлтгэлийн заал	67.35	Мод
104	Спорт заал	527.08	Мод
105	Шатны хонгил	14.78	Чулуу
106	Цахилгаан шитны өрөө	7.51	Будаг
107	Хувцас солих өрөө /эр/	11.86	Паркет
108	Шуршүүр	2.47	Плита
109	Ариун цэврийн өрөө /эр/	1.80	Плита
110	Хувцас солих өрөө /эм/	12.58	Паркет
111	Шуршүүр	2.97	Плита
112	Ариун цэврийн өрөө /эм/	1.80	Плита
113	Агуулах	16.10	Будаг
114	Ариун цэврийн өрөө /ХБИ/	3.59	Плита
115	Техникийн өрөө	17.24	Будаг
116	Дулааны үзэлийн өрөө	14.57	Будаг
НИЙТ		732.31	

ТАЙЛБАР:

- Хэмжээнд шавардлагыг оруулаагүй болно.
- Өрөө хоорондын тусгаарлах хана 240мм хөнгөн блок, 120мм тоосгон хана байна.
- Огтлол А-А-г хуудас марк БА-9-с, огтлол Б-Б-г хуудас марк БА-10-с, огтлол В-В-г хуудас марк БА-11-с, огтлол Г-Г-г хуудас марк БА-12-с үз.
- Цонх хаалганы загвар хэмжээ, нэгдсэн түүврийг хуудас марк БА-26-28-с үз.
- Гадна, дотор ханын бүтцийг хуудас марк БА-29-с үз.
- Шалны тодорхойлолтыг хуудас марк БА-32-с үз.
- Хэсэгчилсэн байгууламтуудыг хуудас марк БА-13-25-с үз.
- Уг зургийг дусад холбогдох зургуудтай хамтатган үзэж ажлыг гүйцэтгэнэ.

ЭХЭГ

1-48

Баян

2024.05.30

ЭХЭГ

Засвар өөрчлөлт

Зөвшөөрөгдсөн

Гарын үсэг

Нэр

ББ

ХАС

ЦБЧ

ХТ.ДГ

ХД

Уг шал:

АЖЛЫН ЗУРАГ

"ТООНТО ГРАНД" ХХК

БАРИЛГЫН ИЖ БҮРЭН ЗУРАГ

ТӨСЛИЙН КОМПАНИ

Улаанбаатар хот

Чингэлтэй дүүрэг, 4-р хороо, Бага талын гудамж, 20/1-р байр

Утас-арх: 89002199

АХИЛТЕКТОР

ГҮЙЦЭГЭЭН

Шалгаан

СЭЛЭНГЭ АЖИЛЧИН ХАВХЛАНТ

СҮМЫН СПОРТ ОРДНЫ БАРИЛГА

Сэлэнгэ аймаг, Хавхлант сум, 2-р баг

1 дүгээр давхрын байгуулалт

Масштаб: М1:100

Эзрийн дугаар: БА-2

Хуудас: 37

ЕГ Шифр: 008-2023-TG

ТГ Шифр:

Огноо: 2023-12 сар

2 ДУГААР ДАВХРЫН БАЙГУУЛАЛТ

1 : 100

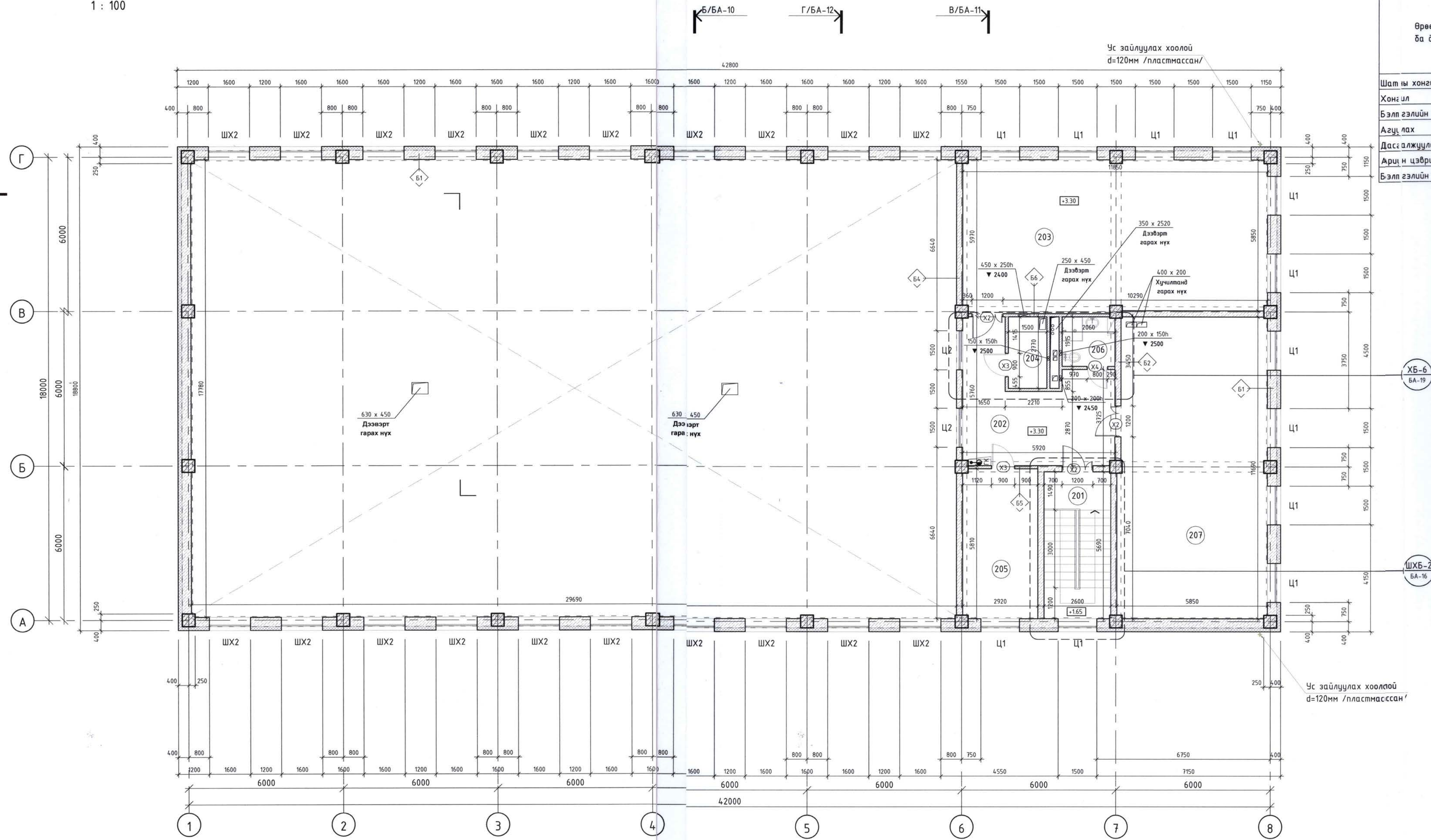

Өрөө тасалгааны дотор заслын тодорхойлолт

Өрөөний нэр ба дугаар	Тааз		Хана ба хамар хана		Шал		Тайлбар
	Заслын төрөл	Талбай м2	Заслын төрөл	Талбай м2	Заслын төрөл	Талбай м2	
Шатны хонгил	201	Эмүльс /цагаан/	14.78	Эмүльс /цагаан/	31.40	Чулуу /шаргал/	14.78
Хонгил	202	Эмүльс /цагаан/	23.42	Эмүльс /шаргал/	42.96	Чулуу /шаргал/	23.42
Бэлтгэлийн өрөө	203	Дүүжин тааз	69.68	Эмүльс /шаргал/	124.28	Мод /шаргал/	69.68
Азучлах	204	Шохой /цагаан/	4.15	Эмүльс /шаргал/	23.03	Будаг /улар/	4.15
Дасгалжуулагчийн өрөө	205	Эмүльс /цагаан/	16.90	Эмүльс /шаргал/	4.12	Паркет /хүрэн/	16.90
Ариун цэврийн өрөө	206	Дүүжин тааз	3.93	Керамик /цагаан/	20.23	Плита /цагаан/	3.93
Бэлтгэлийн өрөө	207	Эмүльс /цагаан/	67.27	Эмүльс /шаргал/	124.28	Мод /шаргал/	67.27

Хаалга, цонхны нүхний тодорхойлолт

Эдэлхүүний нэр	Марк	Нүхний хэмжээ мм /өр х h/	Тайлбар
Хаалга 2	X2	1200 x 2300	Төмөр хаалга
Хаалга 3	X3	900 x 2100	Төмөр хаалга
Хаалга 4	X4	800 x 2100	Модон хаалга
Цонх 1	Ц1	1500 x 1800	Вакум цонх
Цонх 2	Ц2	1500 x 1800	Вакум цонх
Шилэн хана 2	ШХ2	1600 x 2750	Шилэн блок

ТАЙЛБАР:

- Хэмжээнд шавардлагыг оруулаагүй болно.
- Өрөө хоорондын тусгаарлах хана 240мм хөнгөн блок, 120мм тоосгон хана байна.
- Огтлол А-А-г хуудас марк БА-9-с, огтлол Б-Б-г хуудас марк БА-10-с, огтлол В-В-г хуудас марк БА-11-с, огтлол Г-Г-г хуудас марк БА-12-с үз.
- Цонх хаалганы загвар хэмжээ, нэгдсэн түүврийг хуудас марк БА-26-28-с үз.
- Гадна, дотор ханын бүтцийг хуудас марк БА-29-с үз.
- Шалны тодорхойлолтыг хуудас марк БА-32-с үз.
- Хэсэгчилсэн байгууламтуудыг хуудас марк БА-13-25-с үз.
- Уг зургийг бусад холбогдох зургуудтай хамтатган үзэж ажлыг гүйцэтгэнэ.



Д/О	Огноо	Засвар өөрчлөлт
Зөвшөөрөлдсөн		
Гарын үсэг	Нэр	
ББ	Угачуудын	
ХАС	С.Эрдэнэбат	
ЦБУ	Б.Жавхлан	
ХТ,ДГ	Л.Бат-Өлзий	
ХД	Ж.Оюунбаяр	

Өрөө тасалгааны тодорхойлолт

Өрөөний дугаар	Өрөөний нэр	Талбай м2	Шал
201	Шатны хонгил	14.78	Чулуу
202	Хонгил	23.42	Чулуу
203	Бэлтгэлийн өрөө	69.68	Мод
204	Азучлах	4.15	Будаг
205	Дасгалжуулагчийн өрөө	16.90	Паркет
206	Ариун цэврийн өрөө	3.93	Плита
207	Бэлтгэлийн өрөө	67.27	Мод
НИЙТ		200.13	

АЖЛЫН ЗУРАГ

"ТООНТО ГРАНД" ХХК
 БАРИЛГЫН ИХ БҮРЭН ЗУРАГ
 ТАСЛИЙН КОМПАНИ
 Улаанбаатар хот
 Чингэлтэй дүүрэг, 4-р хороо,
 Бага тойруу зуванж, 20/1-р
 байр, "Ула" төв, 102 тоот

Утас-арх: 89003199

Архитектор: Э.Зоригтсүх

Гүйцэтгэсэн: [Signature]

Шалгасан: [Signature]

СЭЛЭНЭЖИМГИЙН ХАВХЛАНТ
 СУМЫН СПОРТ ОРДНЫ БАРИЛА
 Сэлэнгэ аймаг, Хавхланта сум, 2-р баг

2 дугаар давхрын байгуулалт

Масштаб: М1:100

Зургийн дугаар: БА-3

Хуудас: 37

ЭГ Шифр: 008-2023-TG

Огноо: 2023-12 сар

ГАДНА ДОВЖОО №1

1:50

БАЙГУУЛАЛТ

1:50

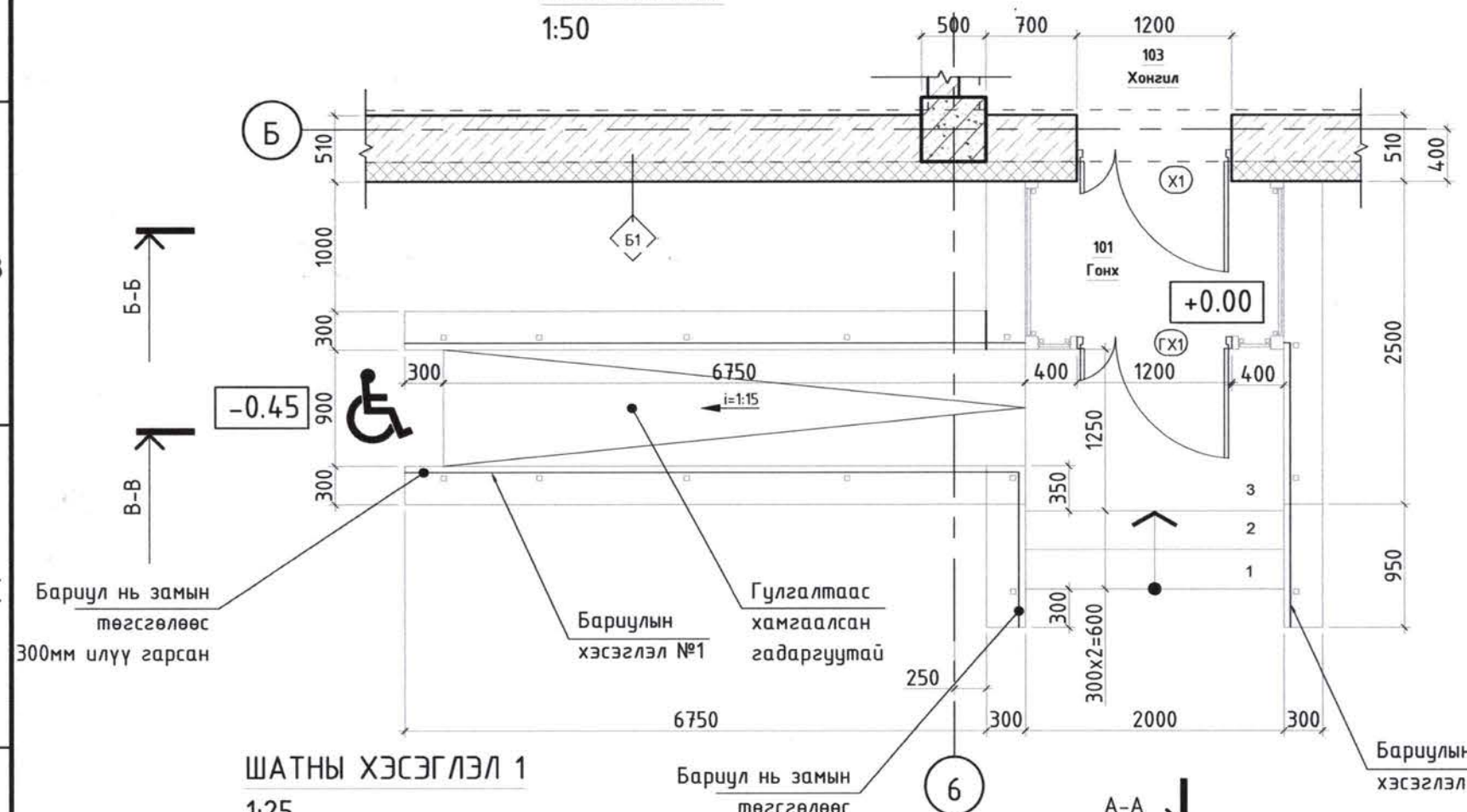

НҮҮР ТАЛ

1:50

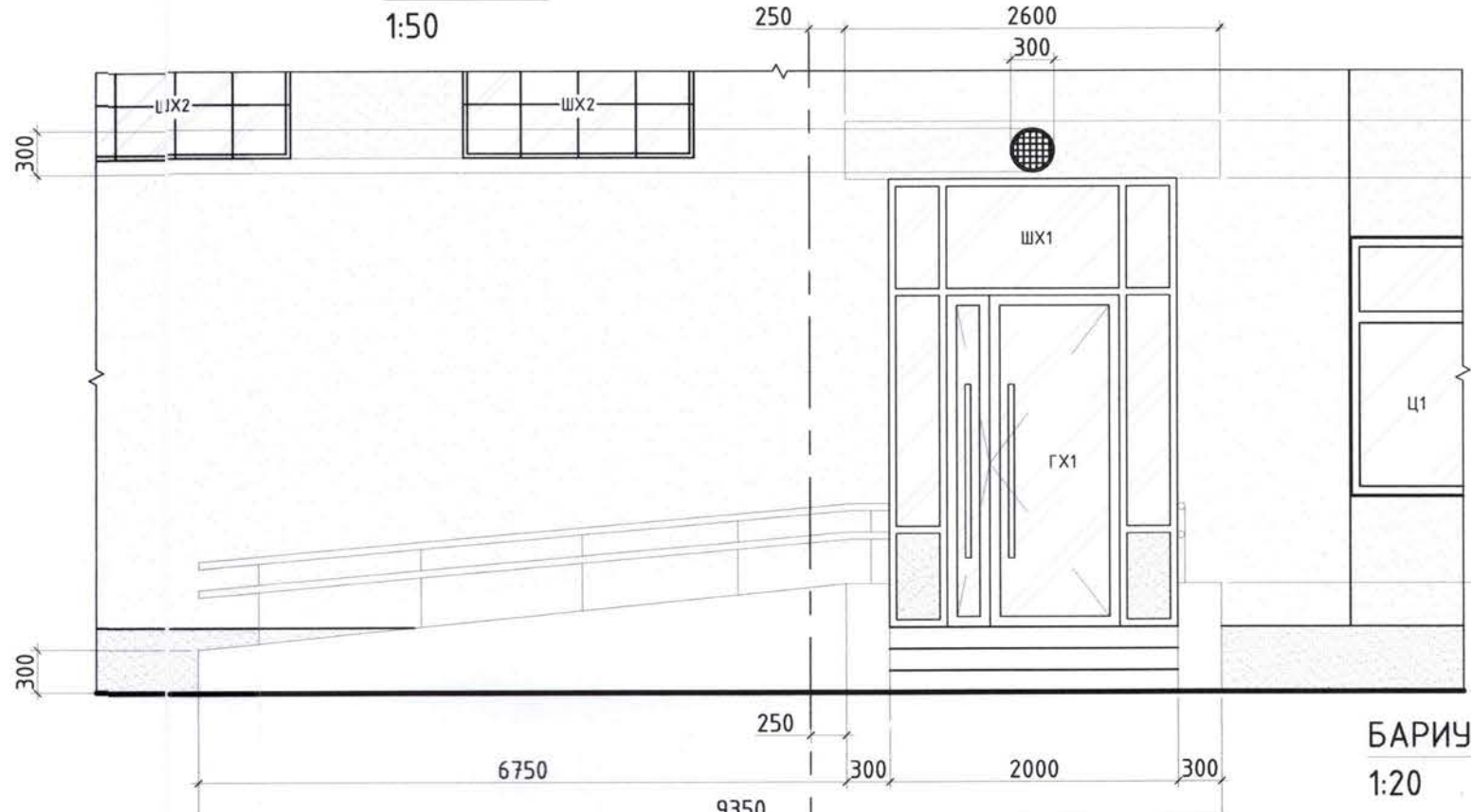

ТАЙЛБАР:

1. Үг зургийг хуудас марк БА-2-12-тай хамт үз.
2. Хүйтний улиралд хальтсгаанаас хамгаалж довжоо, шатны табцанд зориулалтын төмөр эсвэл резин тууз нааж суулгана.
3. Цонх хаалганы загвар хэмжээ, нээгдсэн түүврийг хуудас марк БА-26-27-с үз.
4. Гадна, дотор ханын бүтэц тодорхойлолтыг хуудас марк БА-29-с үз.
5. Шалны бүтэц тодорхойлолтыг хуудас марк БА-32-с үз.
6. Үг зургийг дусад холбогдох зургуудтай хамтатган үзэж ажлыг гүйцэтгэнэ.

БАРИУЛЫН ХЭСЭГЛЭЛ /ГД №1/

1:20

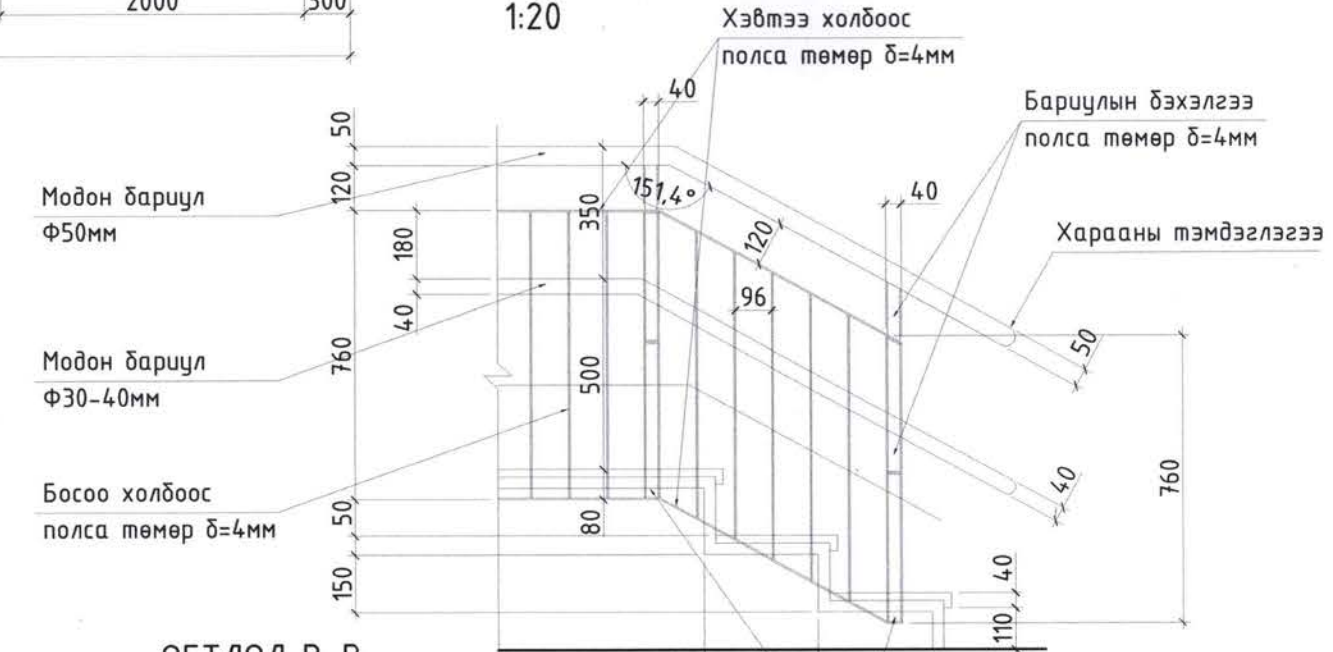

ШАТНЫ ХЭСЭГЛЭЛ 1

1:25

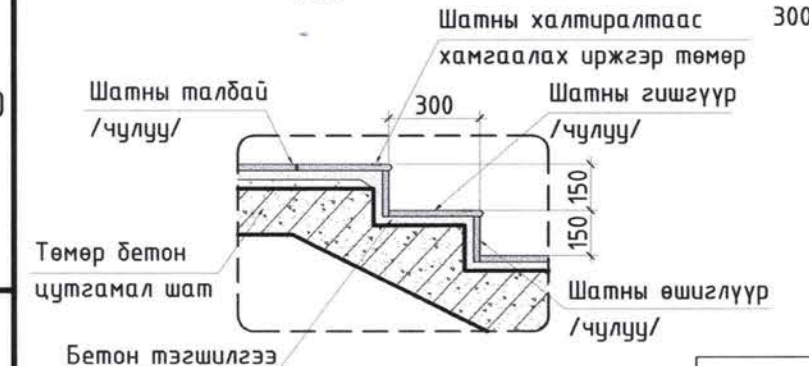

ОГТЛОЛ А-А

1:50

ОГТЛОЛ Б-Б

1:50

- Бикрост чулуутай хар цаас Р4-420
- Бикрост чулуугүй хар цаас Р4-350 /i>0.02-2үе/
- Цементэн тэгшилгээ М-150
- Галд тэсвэртэй MNS 4629-2005 стандартын хөөсөнцөр дулаалгын хавтан, нягт 25-30 кг/м3 /Пенопласт дулаалга/
- Хар тосон түрхлэг /үр тусгаарлагч пегамин П-350/
- Цементэн тэгшилгээ М-50
- Цутгамал төмөр бетон сарабч
- Замаск
- Эмульс

ПАНДУСЫН ХЭСЭГЛЭЛ 1

1:25

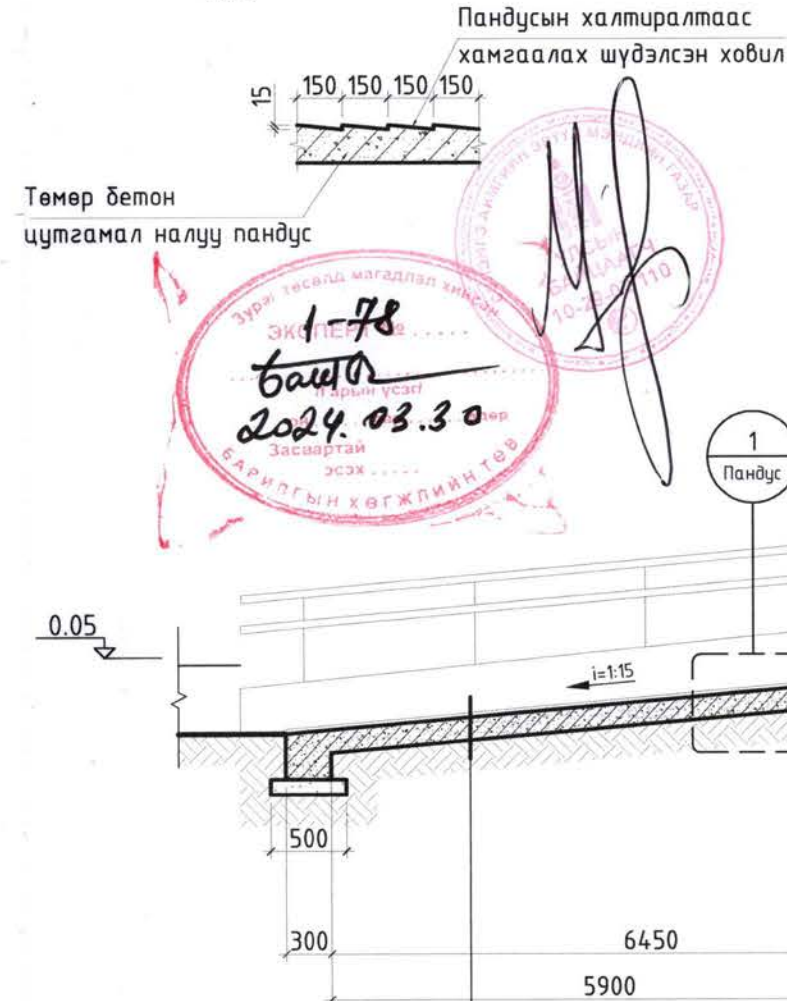

ОГТЛОЛ В-В

1:50

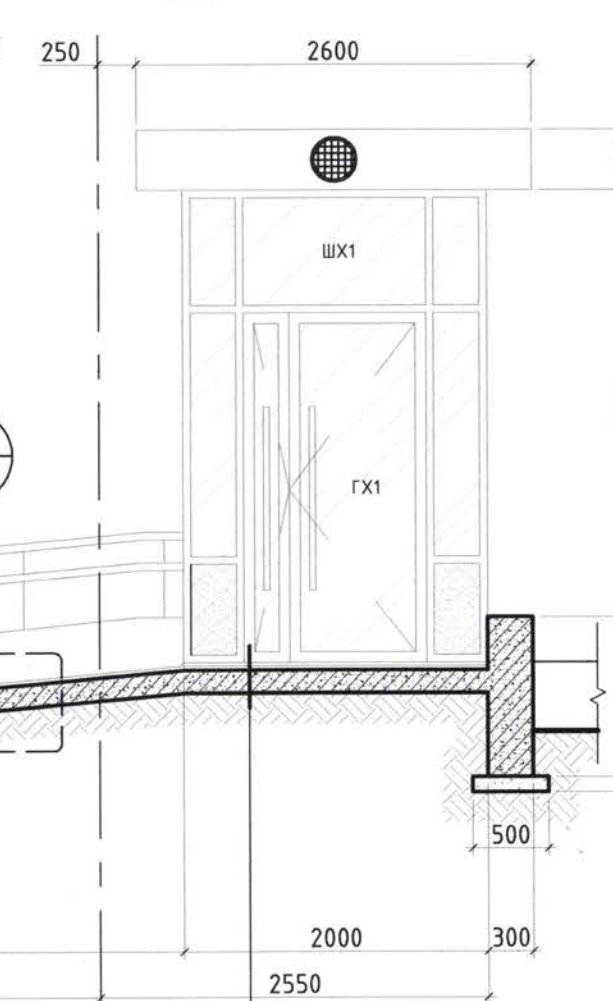

БАРИУЛЫН ХЭСЭГЛЭЛ №1

1:20



ШАТНЫ ХАЛТИРАЛТААС ХАМГААЛАХ ИРЖЭЭР ТӨМӨР

1:5

- Шатны чулуу δ=20мм
- Цементэн тэгшилгээ М-150 δ=30мм
- Ус тусгаарлагч түрхлэг 1-2 үе
- Цутгамал төмөр бетон шал δ=150мм
- Чулуугүй хар цаас 1 үе
- Нягтруулсан хөрс -
- Шатны халтиралтаас хамгаалах иржээр төмөр δ=15мм
- Цементэн тэгшилгээ М-150 δ=30мм
- Ус тусгаарлагч түрхлэг 1-2 үе
- Цутгамал төмөр бетон пандус δ=150мм
- Чулуугүй хар цаас 1 үе
- Нягтруулсан хөрс -
- Шатны чулуу δ=20мм
- Цементэн тэгшилгээ М-150 δ=30мм
- Ус тусгаарлагч түрхлэг 1-2 үе
- Цутгамал төмөр бетон шал δ=150мм
- Чулуугүй хар цаас 1 үе
- Нягтруулсан хөрс -

АЖЛЫН ЗУРАГ		
"ТООНТО ГРАНД" ХХК БАРИЛГЫН ИЖ БҮРЭН ЗУРАГ ТӨСЛИЙН КОМПАНИ Улаанбаатар хот Чингэлтэй дүүрэг, 4-р хороо, Бага тосгоны гудамж, 20/1-р		
Утас-арх: 89003199	Уулсуурь: Уулсуурь	Төв: 102 тоот
Архитектор: 1924	Зургийг зурагтай: 3	Зорилгоор: 3
Гүйцэтгэсэн: 3	Д.Баярбол	Д.Баярбол
Шалгасан: 3	Зорилгоор: 3	Зорилгоор: 3
СЭЛЭНГЭ ЖАВХЛАНТ СҮМЫН СПОРТ ОРДНЫ БАРИЛГА Сэлэнгэ аймаг, Жавхлант сум, 2-р баг		
Гадна довжоо №1		
Масштаб: М1:50	Зургийн дугаар: БА-13	Хуудас: 37
ЕГ Шифр: 008-2023-TG	ТГ Шифр:	Огноо: 2023-12 сар

ГАДНА ДОВЖОО №2

1 : 50

БАЙГУУЛАЛТ 1:50

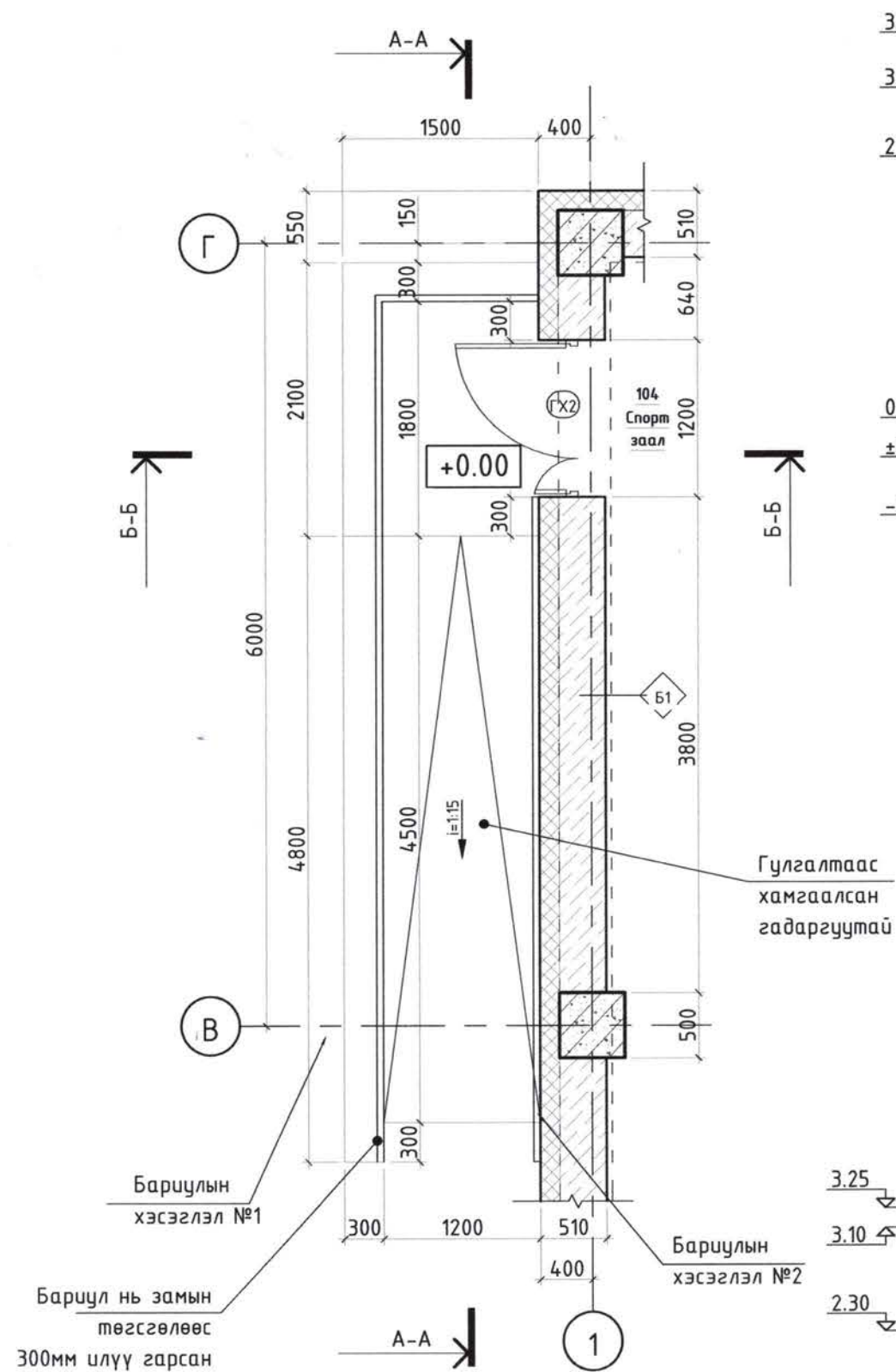

Баруулын хэсэглэл №1
Баруул нь замын төгсгөлөөс 300мм илүү гарсан

Баруулын хэсэглэл №2

НҮҮР ТАЛ 1:50

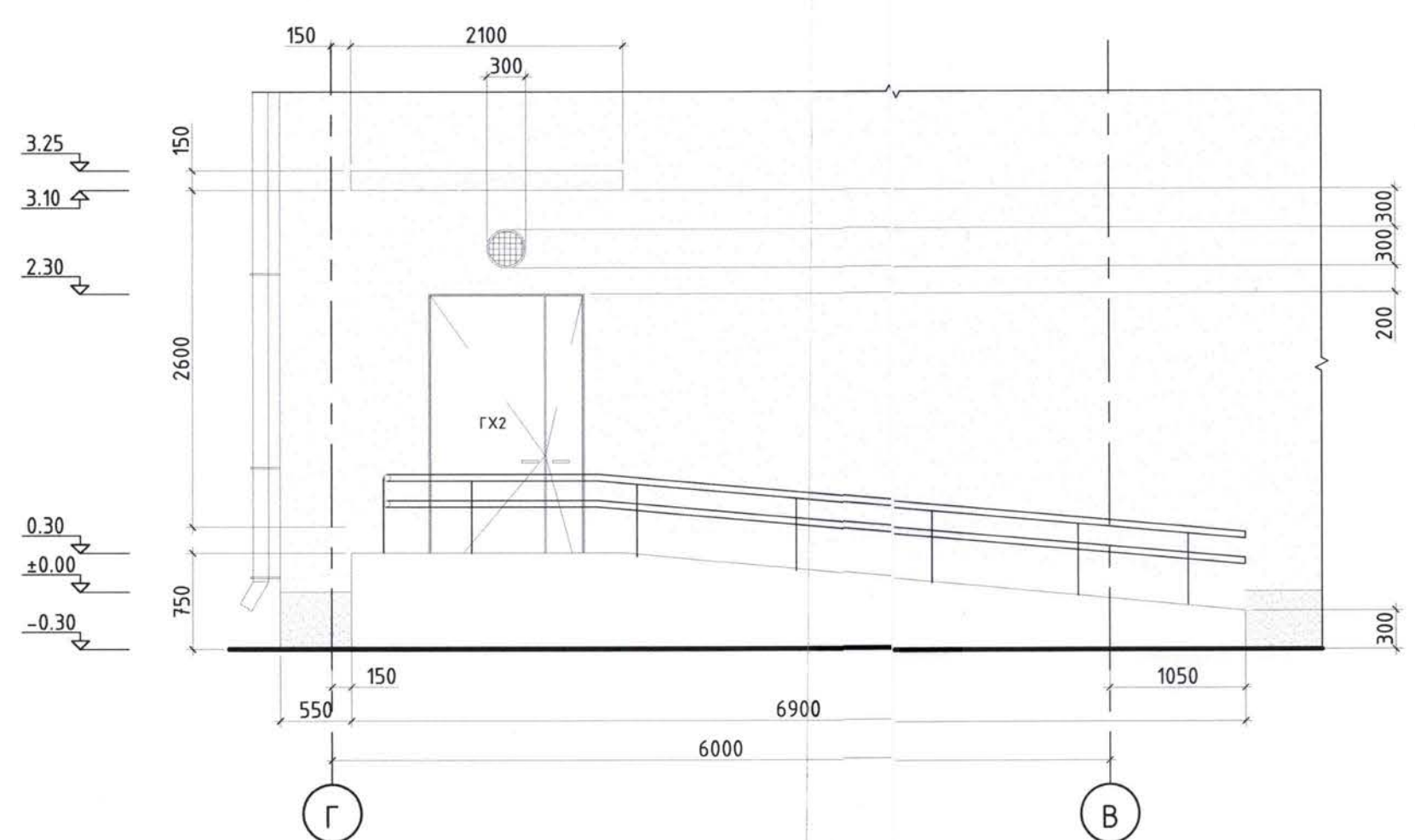

ОГТЛОЛ А-А 1:50

- Эмульс /гадна /анын/ 2 үе
- Хөрсжүүлэлт 2 үе
- Торттой цавуут зуурмаг δ=20мм
- Ус тусгаарлагч цавуут зуурмаг 1 үе
- Цутгамал төмөр бетон сарабч δ=150мм
- Ус тусгаарлагч цавуут зуурмаг 1 үе
- Торттой цавуут зуурмаг δ=20мм
- Хөрсжүүлэлт 2 үе
- Эмульс /гадна /анын/ 2 үе

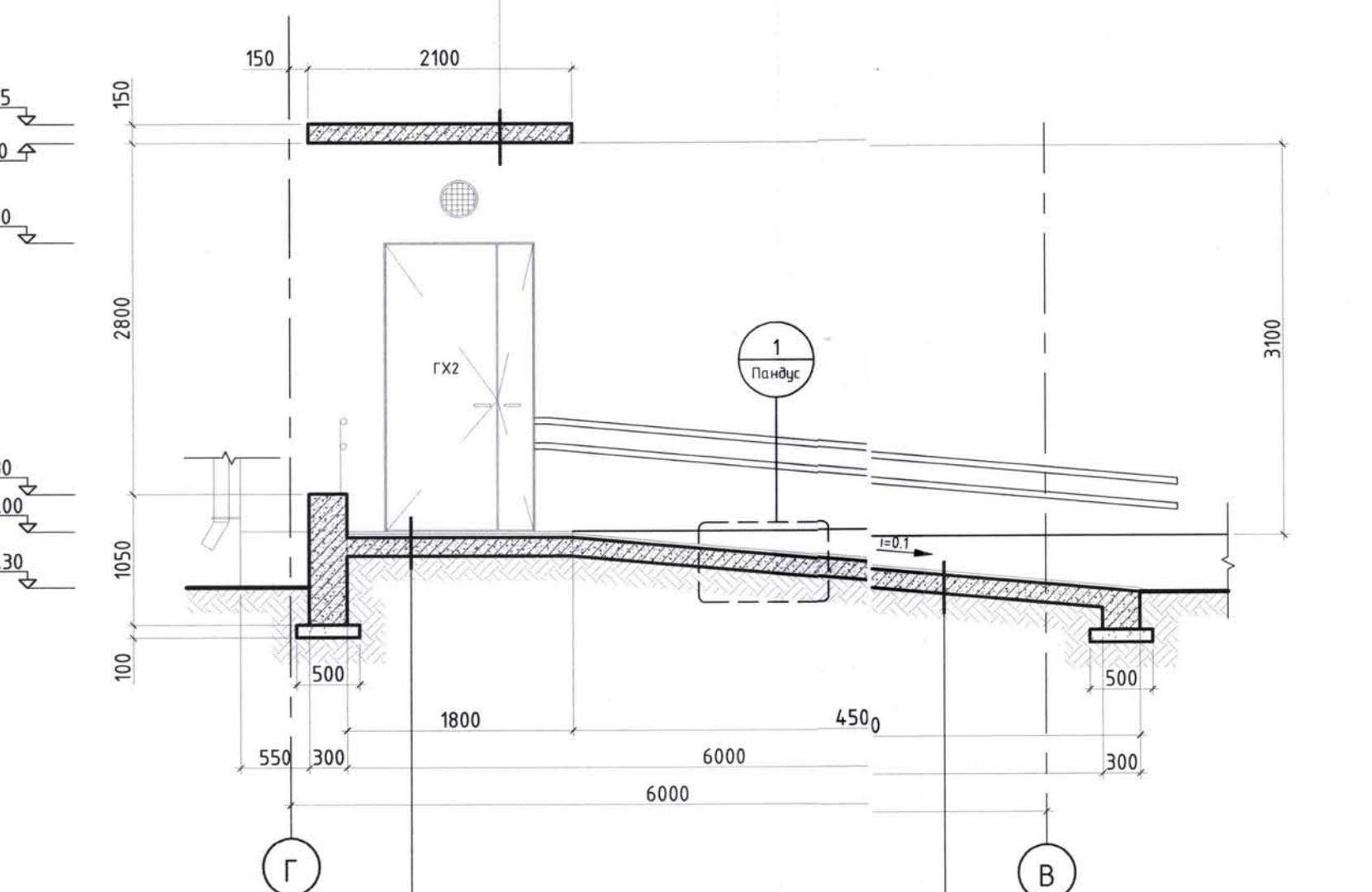

- Шатны чулуу δ=20мм
- Цементэн тэгшилгээ М-150 δ=30мм
- Ус тусгаарлагч түрхлэг 1-2 үе
- Цутгамал төмөр бетон шал δ=150мм
- Чулуугүй хар цаас 1 үе
- Нягтруулсан хөрс -

- Шүдэлсэн ховил δ=15мм
- Цементэн тэгшилгээ М-150 δ=30мм
- Ус тусгаарлагч түрхлэг 1-2 үе
- Цутгамал төмөр бетон пандус δ=150мм
- Чулуугүй хар цаас 1 үе
- Нягтруулсан хөрс -

БАРИУЛЫН ХЭСЭГЛЭЛ №2

1:20

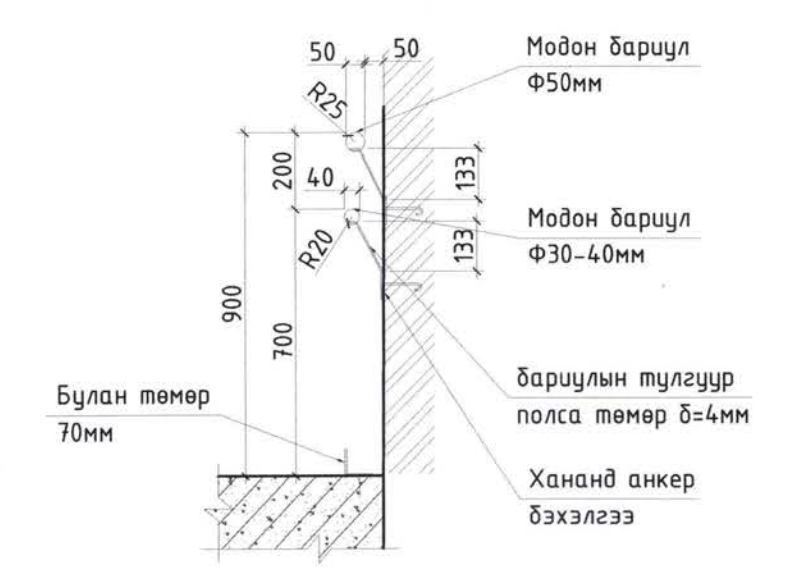

БАРИУЛЫН ХЭСЭГЛЭЛ №1

1:20

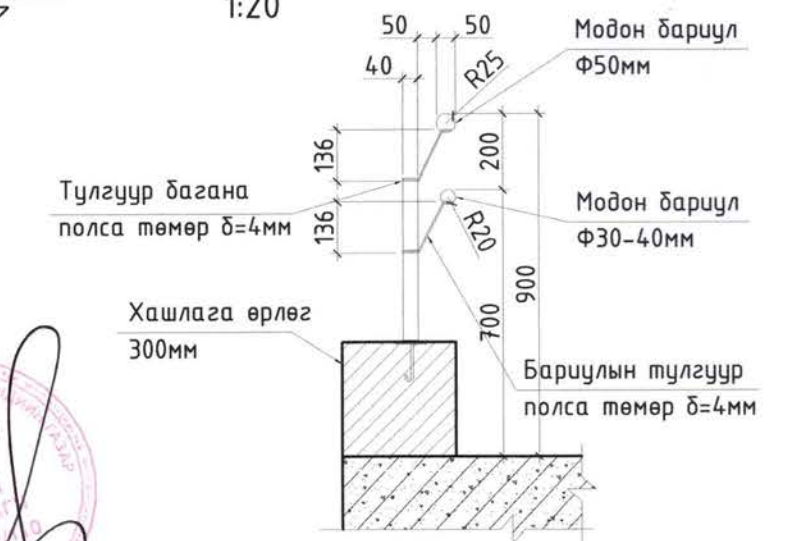

ОГТЛОЛ Б-Б

1:50

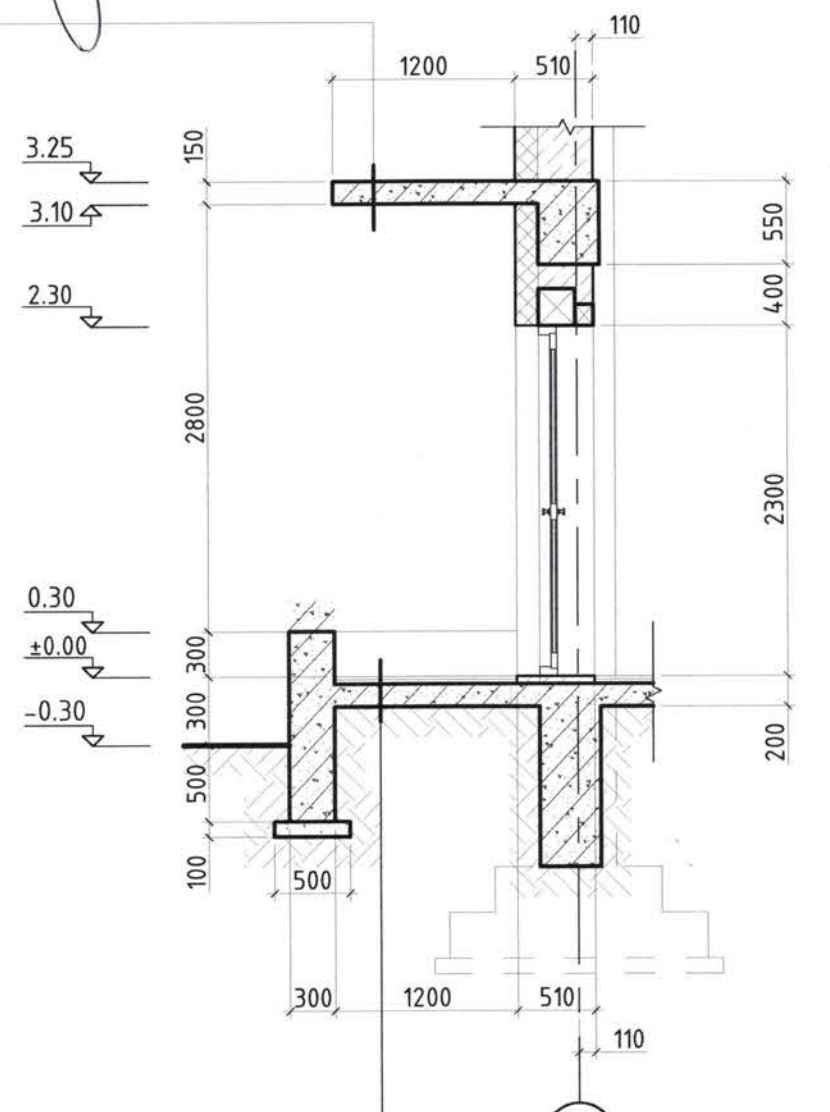

- Шатны чулуу δ=20мм
- Цементэн тэгшилгээ М-150 δ=30мм
- Ус тусгаарлагч түрхлэг 1-2 үе
- Цутгамал төмөр бетон шал δ=150мм
- Чулуугүй хар цаас 1 үе
- Нягтруулсан хөрс -

ТАЙЛБАР:

1. Үг зургийг хуудас марк БА-2-12-тай хамт үз.
2. Хүйтний улиралд хальтургаанаас хамгаалж довжоо, шатны тавцанд зориулалтын төмөр эсвэл резин тууз нааж суулгана.
3. Цонх хаалганы загвар хэмжээ, нэгдсэн түүврийг хуудас марк БА-26-27-с үз.
4. Гадна, дотор ханын бүтэц тодорхойлолтыг хуудас марк БА-29-с үз.
5. Шалны бүтэц тодорхойлолтыг хуудас марк БА-32-с үз.
6. Үг зургийг бусад холбогдох зургуудтай хамтатган үзэж ажлыг гүйцэтгэнэ.



Д/а	Огноо	Засвар өөрчлөлт
Үе шат:	АЖЛЫН ЗУРАГ	
"ТООНТО ГРАНД" ХХК БАРИЛГЫН ИЖ БҮРЭН ЗУРАГ ТӨСЛИЙН КОМПАНИ Улаанбаатар хот Чингэлтэй дүүрэг, 4-р хороо, Бага тойруу гудамж, 20/1-р байр, "Члз" төв, 102 тоот		
Утас-арх: 89003199	Э.Зоригтбаатар	
Архитектор	Д.Баярбат	
Гүйцэтгэсэн	Э.Зоригтбаатар	
Шалгасан	Э.Зоригтбаатар	
СЭЛЭНГЭЙ АЙМГИЙН ЖАВХЛАНТ СУМЫН СПОРТ ОРДНЫ БАРИЛГА Сэлэнгэ аймаг, Жавхлант сум, 2-р баг		
Гадна довжоо №2		
Масштаб: М1:50	Зургийн дугаар: БА-14	Хуудас: 37
ЕГ Шифр: 008-2023-TG	ТГ Шифр:	Огноо: 2023-12 сар

ХААЛГАНЫ ТҮҮВЭР

1 : 50

Хаалганы нүх дүүргэх элементийн түүвэр /хүснэгт №1/										
Хаалганы марк	Хаалганы төрөл	Загвар		Хайрцагны хэмжээ /мм/		Давхрын тоо		Нийт	Тайлбар	
		Баруун онгойлттой /ба.о/	Зүүн онгойлттой /зү.о/	өргөн	өндөр	1	2			ба.о зү.о
ГХ1 (1200x2300)	Металл рамтай вакуум шиллээгээтэй, дуу дулаан тусгаарлагчтай шилэн хаалга, шилэн гонхны гадна хаалга			1180	2290	1	-	-	1	Эдгээр хаалганы дотор талд нүүний дээд хэсэгт холбогдох стандартын дагуу "Гарц" дүүж "СХИ" гэсэн гэрэлтүүлэгтэй бичиглэл хийнэ. Мөн гадна талд нүүний дээд хэсэгт шилэн бүрхүүлтэй, төмөр саралжсан тороор хангаалсан, ус чийгний хангаалалттай улаасцаг ламттай гэрэлтүүлэг цусарна.
ГХ2 (1200x2300)	Галд тэсвэртэй, дуу дулаан тусгаарлагчтай хамгаалалтын төмөр хаалга, спорт заалнаас шууд гадна гарах гадна хаалга			1180	2290	-	1	-	1	
ГХ3 (1000x2300)	Галд тэсвэртэй, дуу дулаан тусгаарлагчтай хамгаалалтын төмөр хаалга, дулааны үзэлийн өрөө рүү нэвтрэх гадна хаалга			980	2290	1	-	-	1	

Хаалганы нүх дүүргэх элементийн түүвэр /хүснэгт №2/											
Хаалганы марк	Хаалганы төрөл	Загвар		Хайрцагны хэмжээ /мм/		Давхрын тоо		Нийт	Тайлбар		
		Баруун онгойлттой /ба.о/	Зүүн онгойлттой /зү.о/	өргөн	өндөр	1	2			ба.о зү.о	ба.о зү.о
Х1 (1200x2300)	Металл рамтай вакуум шиллээгээтэй, дуу дулаан тусгаарлагчтай шилэн хаалга, шилэн гонхны дотор талын хаалга			1180	2290	1	-	-	1	Ус хаалганы дотор талд нүүний дээд хэсэгт холбогдох стандартын дагуу "Гарц" дүүж "СХИ" гэсэн гэрэлтүүлэгтэй бичиглэл хийнэ.	
Х2 (1200x2300)	Дуу дулаан тусгаарлагчтай, жижиг цонхтой /тунгалаг/ төмөр хаалга, 240мм хананд суух спорт заалнаас хонгил, агуулах руу, 120мм хананд суух хонгилоос сургалтын танхим руу дамжиж орох дотор хаалга			1180	2290	2	1	2	1	6	Цонх нь бүррүүлэгч шилтэй байж болно. Хуучин барилгын өөрчлөлтний хэсэгт зүүн онгойлттой 2 хаалга цусарна.
Х3 (900x2100)	Дуу дулаан тусгаарлагчтай, ус чийгэнд тэсвэртэй төмөр хаалга, 120мм хананд суух хонгилоос хубцас солих өрөөнүүд, багш нарын өрөөнүүд, ХБИ-ний АЦӨ, техникийн өрөө рүү дамжиж орох дотор хаалга			880	2090	-	3	-	2	5	Ус хаалгуудыг захиалагчийн хүсэлтээр сайн чанарын модон хаалгаар сольж хийхийг зөвшөөрнө.

Хаалганы нүх дүүргэх элементийн түүвэр /хүснэгт №3/											
Хаалганы марк	Хаалганы төрөл	Загвар		Хайрцагны хэмжээ /мм/		Давхрын тоо		Нийт	Тайлбар		
		Баруун онгойлттой /ба.о/	Зүүн онгойлттой /зү.о/	өргөн	өндөр	1	2			ба.о зү.о	ба.о зү.о
Х4 (800x2100)	Дуу дулаан тусгаарлагчтай, дуу дулаан цонхтой модон хаалга, 120мм хананд суух хонгилоос ариун цэврийн өрөөнүүд рүү, багшын өрөөнөөс ариун цэврийн өрөө рүү дамжиж орох дотор хаалга			780	2090	1	1	1	-	3	Цэцэглэг 12%-аас багагүй, ус чийг тусгаарлах хамгаалалттай технологийн дагуу боловсруулсан сайн чанарын модон хаалга байна. Цонх нь бүррүүлэгч шилтэй байж болно.
Х4'	Дуу дулаан тусгаарлагчтай, ус чийгэнд тэсвэртэй төмөр хаалга, 10мм хананд суух хонгилоос цахилгаан шугам руу дамжиж орох дотор хаалга			780	2090	1	-	-	-	1	Цахилгаан шугамын өрөөний хаалганд хүчдэл ажиллах тэмдэг тэмдэглэгээг анхааруулсан санбар хийж өгнө.
Х5 (700x2100)	Дуу дулаан тусгаарлагчтай, ус чийгэнд тэсвэртэй модон хаалга, 10мм хананд суух хубцас солих өрөөнөөс шүршүүрийн рүү дамжиж орох дотор хаалга			680	2090	1	1	-	-	2	Цэцэглэг 12%-аас багагүй, ус чийг тусгаарлах хамгаалалттай технологийн дагуу боловсруулсан сайн чанарын модон хаалга байна.

ТАЙЛБАР:

- Ус зургийг хуудас марк БА-2-12-тай хамт үз.
- Барилгад хэрэглэгдэх гадна, дотор хаалга нь зураг төсөлд үзүүлсэн загварын дагуу MNS 58302007 стандартын дулаан техникийн шаардлага хангасан байна.
- Хаалгыг сайн чанарын төмөр, мод, шилээр үйлдвэрлэх тусгай эрх бүхий үйлдвэрт захиалж хийлгэнэ.
- Ариун цэврийн болон шүршүүрийн өрөөний хаалга нь ус чийг тусгаарлах хамгаалалттай технологийн дагуу боловсруулсан сайн чанарын модон хаалга байна. Чийглэг 12%-аас багагүй байна.
- Зарим өрөөнд тунгалаг болон дуурагттай шилэн цонхтой хаалга төлөвлөсөн.
- Техникийн өрөөнүүдийн хаалгыг дуу тусгаарлагчтай галд тэсвэртэй төмөр хаалгаар хийнэ.
- Завсар зайг шингэн хөөсөөр чигжиж дүлална. Хаалгыг цусархдаа /БНБд 81-55-05/-г баримталж чанартай хийж гүйцэтгэнэ.
- Ус зургийг бусад холбогдох зургуудтай хамтатган үзэж ажлыг гүйцэтгэнэ.



Огноо: _____ Засвар өөрчлөлт: _____

Тө шалт: АЖЛЫН ЭЦРГАГ

TOONTO GRAND

Утас-арх: 89003199

Архитектор: _____

Гүйцэтгэсэн: _____

Шалгалсан: _____

СЭЛЭНГЭ АЖИЛГИЙН ХАВХЛАНТ СУМЫН СПОРТ ОРДНЫ БАРИЛГА

Сэлэнгэ аймэг, Жавхланта сум, 2-р баг

Хаалганы түүвэр

Хэсэг: М1:50 | Зургийн дугаар: БА-26 | Хуудас: 37

ЭГ Шифр: 008-2023-TG | ТГ Шифр: _____ | Огноо: 2023-12 сар

ХААЛГАНЫ ТҮҮВЭР*

1 : 50

Хаалганы нүх дүүргэх элементийн түүвэр /хүснэгт №4/											
Хаалганы марк	Хаалганы төрөл	Загвар		Хайрцагны хэмжээ /мм/		Давхрын тоо				Нийт	Тайлбар
		Баруун онгойлттой /ба.о/	Зүүн онгойлттой /зү.о/	өргөн	өндөр	1	2	3	4		
X3*	Дуу дулаан тусгаарлагчтай, ус чийгэнд тэсвэртэй төмөр хаалга, 120мм хананд суух ХБИ-ний АЦӨ рүү орох дотор хаалга			930	2090	1	-	-	-	1	Уг хаалгуудыг захиалагчийн хүсэлтээр сайн чанарын модон хаалгаар сольж хийхийг зөвшөөрнө. ХБИ хаалгаар нэвтэрч орох цэвэр зай 900мм-ээс багагүй байна.



ТАЙЛБАР:

- Уг зургийг хуудас марк БА-2-12-тай хамт үз.
- ХБИ хаалгаар нэвтэрч орох цэвэр зай 900мм-ээс багагүй байна.
- Барилгад хэрэглэгдэх гадна, дотор хаалга нь зураг төсөлд үзүүлсэн загварын дагуу MNS. 58302007 стандартын дулаан техникийн шаардлага хангасан байна.
- Хаалгыг сайн чанарын төмөр, мод, шилээр үйлдвэрлэх тусгай эрх бүхий үйлдвэрт захиалж хийлгэнэ.
- Ариун цэврийн болон шүршүүрийн өрөөний хаалга нь ус чийг тусгаарлах хамгаалалттай технологийн дагуу боловсруулсан сайн чанарын модон хаалга байна. Чийглэг 12%-с багагүй байна.
- Зарим өрөөнд тунгалаг болон дууралттай шилэн цонхтой хаалга төлөвлөсөн.
- Техникийн өрөөнүүдийн хаалгыг дуу тусгаарлагчтай галд тэсвэртэй төмөр хаалгаар хийнэ.
- Завсар зайг шингэн хөөсөөр чигжиж дулаална. Хаалгыг урсгахдаа /БНБд 81-55-05/-г баримталж чанартай хийж гүйцэтгэнэ.
- Уг зургийг бусад холбогдох зургуудтай хамтатган үзэж ажлыг гүйцэтгэнэ.



Д/д Огноо Засвар өөрчлөлт

Үе шат: АЖЛЫН ЗУРАГ

“ТООНТО ГРАНД” ХХК
 БАРИЛГЫН ИЖ БҮРЭН ЗУРАГ
 ТӨСЛИЙН КОМПАНИ
 Улаанбаатар хот

Чингэлтэй дүүрэг, 4-р хороо,
 Бага тойрог гудамж, 20/1-р
 хороо, Уулз-төв, 102 тоот

Утас-арх: 89003199

Архитектор: *[Signature]*

Гүйцэтгэсэн: *[Signature]*

Шалгасан: *[Signature]*

СЭЛЭНГЭ АЙМГИЙН ЖАВХЛАНТ
 СУМЫН СПОРТ ОРДНЫ БАРИЛГА
 Сэлэнгэ аймаг, Жавхлант сум, 2-р баг

Хаалганы түүвэр

Масштаб: М1:50
 Зургийн дугаар: БА-26*
 Хуудас: 37

ЕГ Шифр: 008-2023-TG
 ТГ Шифр:
 Огноо: 2023-12 сар

1 ДҮГЭЭР ДАВХРЫН ШАЛНЫ БАЙГУУЛАЛТ

1 : 100

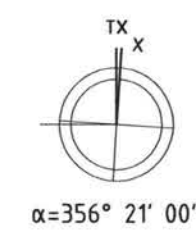
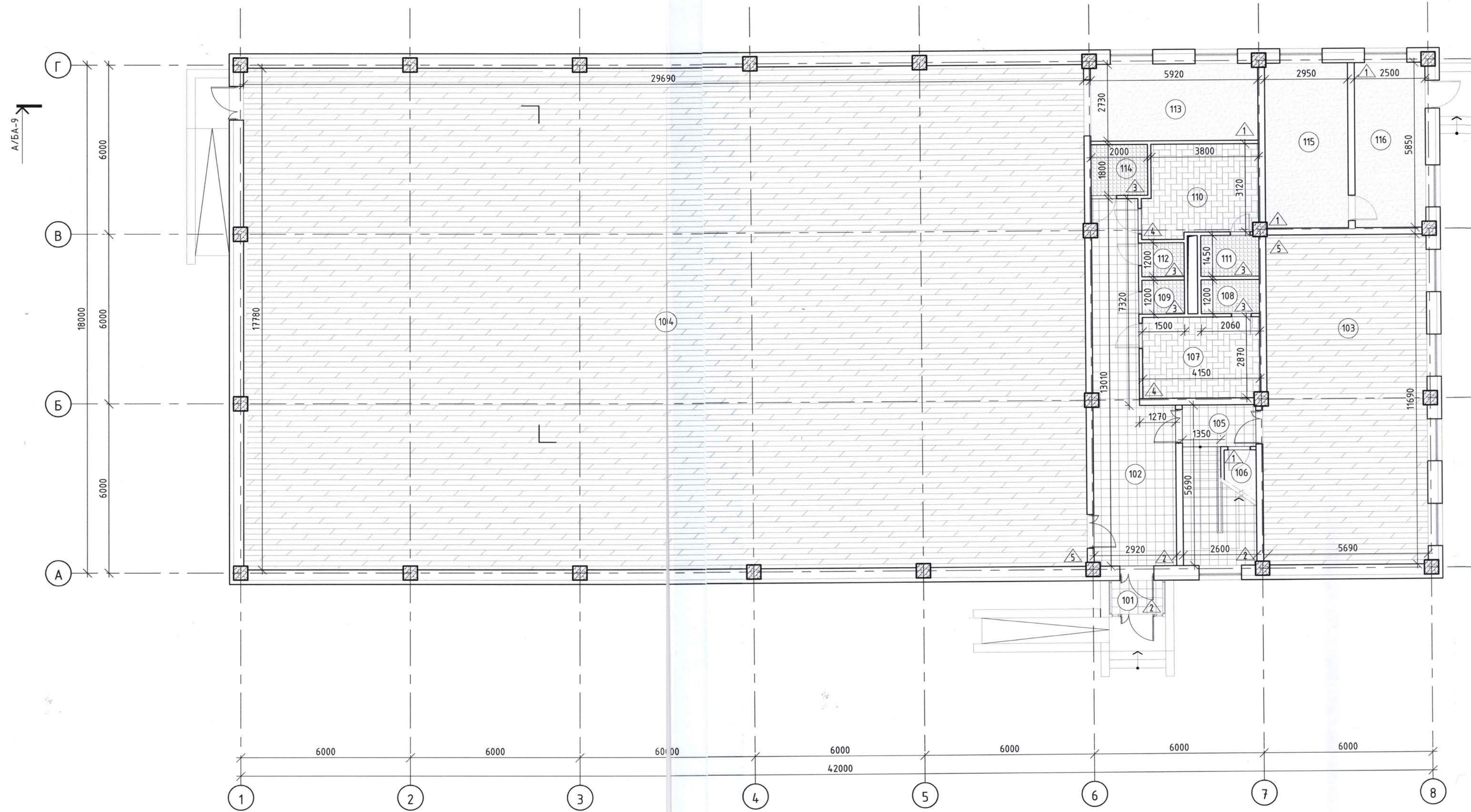

Өрөө масалгааны шалны заслын модорхойлолт

Өрөөний дугаар	Өрөөний нэр	Шалны төрөл	Шал		Тайлбар
			Заслын төрөл	Талбай м2	
101	Гонх	2	Чулуу /шаргал/	2.16	Заслалын материал, өнгө, шийдлийг авторын хяналтын үед захиалагч, ашиглагчийн саналыг харгалзан сайжруулан гүйцэтгэж болно.
102	Хонгил	2	Чулуу /шаргал/	28.45	
103	Бэлтгэлийн заал	5	Мод /шаргал/	67.35	
104	Спорт заал	5	Мод /шаргал/	527.08	
105	Шалны хонгил	2	Чулуу /шаргал/	14.78	
106	Цахилгаан шитны өрөө	1	Будаг /улбар/	7.51	
107	Хувцас солих өрөө /эр/	4	Паркет /хүрэн/	11.86	
108	Шүршүүр	3	Плита /цагаан/	2.47	
109	Ариун цэврийн өрөө /эр/	3	Плита /цагаан/	1.80	
110	Хувцас солих өрөө /эм/	4	Паркет /хүрэн/	12.58	
111	Шүршүүр	3	Плита /цагаан/	2.97	
112	Ариун цэврийн өрөө /эм/	3	Плита /цагаан/	1.80	
113	Агуулах	1	Будаг /улбар/	16.10	
114	Ариун цэврийн өрөө /ХБИ/	3	Плита /цагаан/	3.59	
115	Техникийн өрөө	1	Будаг /цэнхэр/	17.24	
116	Дулааны үзэлийн өрөө	1	Будаг /улбар/	14.57	
НИЙТ				732.31	

- ТАЙЛБАР:
- Уг зургийг хуудас марк БА-2-3-тай хамт үз.
 - Шалны өнгөлгөөний цэсралтын ажлыг газар дээрх хэмжээтэй тулган гүйцэтгэнэ.
 - Шалыг зурагт үзүүлсэний дагуу норм стандартын дагуу хийнэ. Шалны ажлыг хийхээс өмнө сантехник, цахилгаан зэрэг цэсралтын ажлыг дуусгасан байх шаардлагатай.
 - Ариун цэврийн болон шүршүүрийн өрөөний шалны түвшинг бусад харьцаж буй шалны түвшингээс 20мм нам дор хийнэ. Хувцас солих өрөөнд шаланд дренаж төлөвлөж бохирын шугаманд холбоно.
 - Шалны бүтэц модорхойлолтыг БА-32-с үзнэ.
 - Захиалагчын хүсэлтйн дагуу шалны өнгөлгөөг өөрчилж болно. Захиалагчын сонголт болон дотор заслын ажлын зургийн дагуу шалны өнгөлгөөг сонгон БА-н үндсэн хэмжээнд тааруулан ажлыг хийж гүйцэтгэнэ.
 - Уг зургийг бусад холбогдох зургуудтай хамтатган үзэж ажлыг гүйцэтгэнэ.



ШАЛНЫ ТЭМДЭГЛЭГЭЭ /шалны төрлийн дугаар/

	-Эпогсид будагтай шал /1/		-Паркетан /4/
	-Боржин чулуун шал /2/		-Модон шал /5/
	-Плитан шал /3/		-Шалны төрөл 5

Д/О Огноо Засвар өөрчлөлт

Үе шал: АЖЛЫН ЗУРАГ

TOONTO GRAND
Утас-арх: 89003199

Архитектор: Э.Зоригтбаяр
Гүйцэтгэсэн: С.П.Ордын
Шалгасан: А.З.Ордын

СЭЛЭНЭ АЙМГИЙН ХАВХЛАНТ
СУМЫН СПОРТ ОРДНЫ БАРИЛГА ОРГАН

1 дүгээр давхрын шалны байгуулалт

Масштаб: М1:100	Зургийн дугаар: БА-30	Хуудас: 37
ЕГ Шурф: 008-2023-TG	ТГ Шурф:	Огноо: 2023-12 сар

2 ДУГААР ДАВХРЫН ШАЛНЫ БАЙГУУЛАЛТ

1 : 100

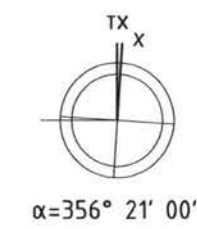
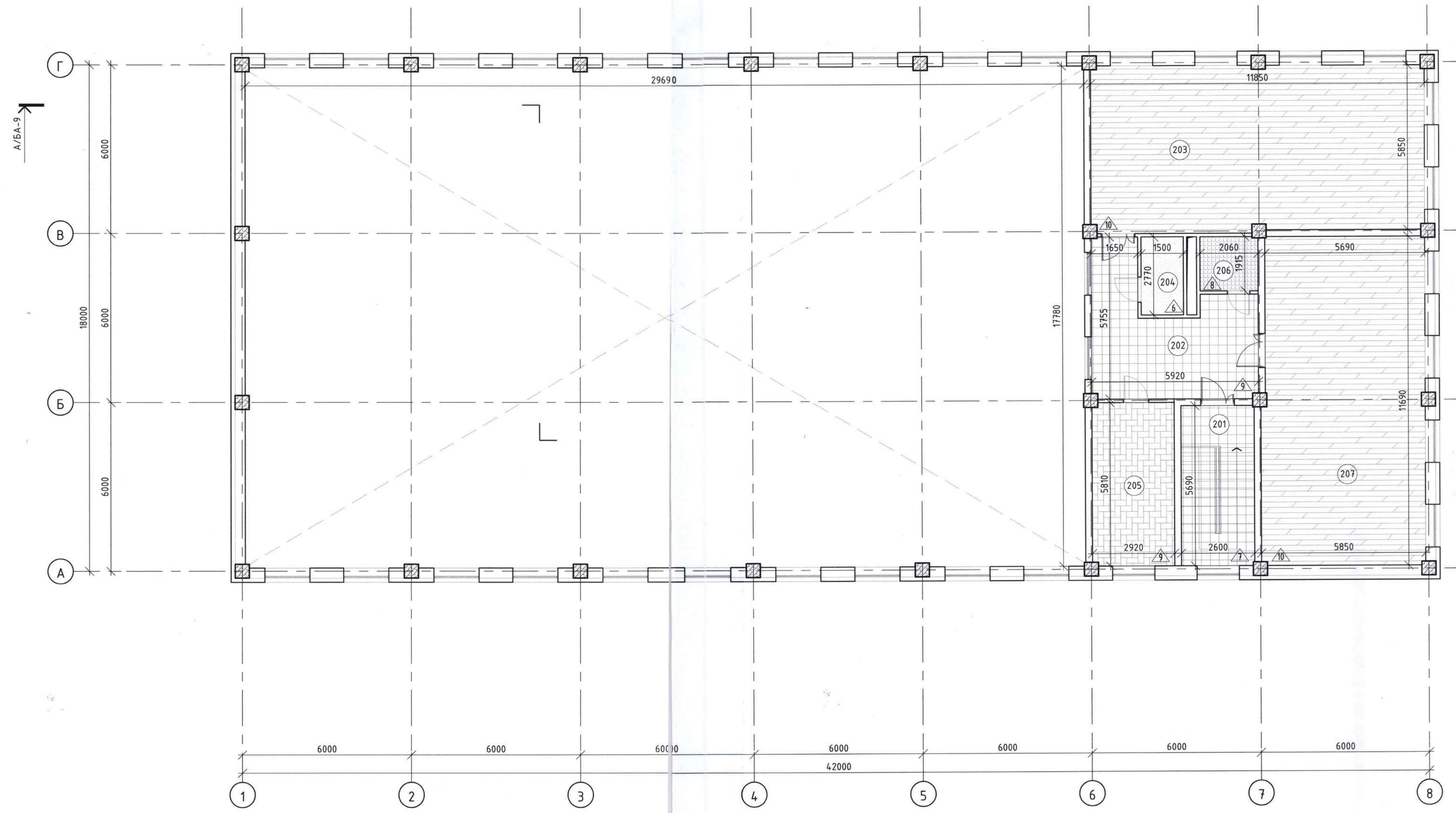

← Б/БА-10 Г/БА-12 В/БА-11 →

← Б/БА-10 Г/БА-12 В/БА-11 →

Өрөө тасалгааны шалны заслын модорхойлолт

Өрөөний дугаар	Өрөөний нэр	Шалны төрөл	Шал		Тайлбар
			Заслын төрөл	Талбай м2	
201	Шатны хонгил	7	Чулуу /шаргал/	14.78	Заслын материал, өнгө, шийдлийг авторын хяналтын үед захиалагч, ашиглагчийн саналыг харгалзан сайжруулан зүйцэтгэж болно.
202	Хонгил	7	Чулуу /шаргал/	23.42	
203	Бэлтгэлийн өрөө	10	Мод /шаргал/	69.68	
204	Агуулах	6	Будаг /улбар/	4.15	
205	Дасгалжуулагчийн өрөө	9	Паркет /хүрэн/	16.90	
206	Ариун цэврийн өрөө	8	Плита /цагаан/	3.93	
207	Бэлтгэлийн өрөө	10	Мод /шаргал/	67.27	
НИЙТ				200.13	

НИЙТ

← А/БА-9 →

- ШАЛНЫ ТЭМДЭГ/ЛЭГЭЭ /шалны төрлийн дугаар/**
- [Pattern] -Эпогсид будагтай шал /6/
 - [Pattern] -Паркетан /9/
 - [Pattern] -Боржин чулуун шал /7/
 - [Pattern] -Модон шал /10/
 - [Pattern] -Плитан шал /8/
 - [Symbol] -Шалны төрөл 7

ТАЙЛБАР:

- Уг зургийг худас марк БА-2-3-тай хамт үз.
- Шалны өнгөлгөөний угсралтын ажлыг газар дээрх хэмжээтэй тулган гүйцэтгэнэ.
- Шалыг зурагт үзүүлсэний дагуу норм стандартын дагуу хийнэ. Шалны ажлыг хийхээс өмнө сантехник, цахилгаан зэрэг угсралтын ажлыг дуусгасан байх шаардлагатай.
- Ариун цэврийн болон шүршүүрийн өрөөний шалны түвшинг бусад харьцаж буй шалны түвшингээс 20мм нам дор хийнэ. Хувцас солих өрөөнд шаланд дренаж төлөвлөж дахирын шугаманд холбоно.
- Шалны дүтэц модорхойлолтыг БА-32-с үзнэ.
- Захиалагчийн хүсэлтийн дагуу шалны өнгөлгөөг өөрчилж болно. Захиалагчийн сонголт болон дотор заслын ажлын зургийн дагуу шалны өнгөлгөөг сонгон БА-н үндсэн хэмжээнд тааруулан ажлыг хийж гүйцэтгэнэ.
- Уг зургийг бусад холбогдох зургуудтай хамтатган үзэж ажлыг гүйцэтгэнэ.



Эх сурвалж: Огноо Засвар өөрчлөлт
 Үе шат: АЖЛЫН ЗУРАГ

TOONTO GRAND
 "ТООНТО ГРАНД" ХХК
 БАРИЛГЫН ИЖ БҮРЭН ЗУРАГ
 ТӨСЛИЙН КОМПАНИ
 Улаанбаатар хот
 Чингэлтэй дүүрэг, 4-р хороо,
 Бага тойрцуу гудамж, 20/1-р
 байр, "Цэц" төв, 102 тоот

Утас-арх: 89003199 3 Зориулалтаар
 Архитектор: Д.М.Аюуш
 Гүйцэтгэсэн: Д.Х.Аюуш
 Шаллагсан: Д.Х.Аюуш

СЭЛЭНГЭ АИЛГИЙН ЖАВХЛАГТ
 СУМЫН СӨРТ ОРДНЫ БАРИЛГА
 Сэлэнгэ аймга, Жавхлалын сум, 2-р баг

2 дугаар давхрын шалны байгуулалт

Масштаб: М1:100 Зургийн дугаар: БА-31 Хуудас: 37
 ӨГ Шифр: 008-2023-TG ҮГ Шифр: Огноо: 2023-12 сар

ШАЛНЫ БҮТЭЦ ТОДОРХОЙЛОЛТ

1 : 20

Шалны төрөл маркын бүтэц тодорхойлолт /хүснэгт №1/

Өрөөний дугаар	Шалны төрөл	Шалны огтлол, схем	Шалны элементийн өгөгдлүүд (нэр, зузаан, шалны дэвсгэр үе) мм	Шалны уулзвар	Шалны талбай м2
106, 113, 115, 116	1		<ol style="list-style-type: none"> Эпогсид будаг Зориулалтын цавуу Цементэн тэгшилгээ, М-50, зуз.30мм Ус тусгаарлагч түрхлэг 1-2 үе Цутгамал бетон шал, зуз.150мм Чулуугүй хар цаас 3 үе Дулаалга керамзит зуз. 200мм Хар тосон түрхлэг битум /уур тусгаарлагч пегамин П-350/ зуз.8мм /2 үе/ Бетон дэлтгэл БМ-100 зуз.50мм Нягтруулсан хайрга зуз.100мм 		55.42
101, 102, 105	2		<ol style="list-style-type: none"> Боржин чулуун хавтан зуз.20мм Цементэн шингэн үе Багсармал, М-50, зуз.30мм Ус тусгаарлагч түрхлэг 1-2 үе Цутгамал бетон шал, зуз.150мм Чулуугүй хар цаас 3 үе Дулаалга керамзит зуз. 200мм Хар тосон түрхлэг битум /уур тусгаарлагч пегамин П-350/ зуз.8мм /2 үе/ Бетон дэлтгэл БМ-100 зуз.50мм Нягтруулсан хайрга зуз.100мм 		45.39
108, 109, 111, 112, 114	3		<ol style="list-style-type: none"> Плита зуз.20мм Плитаны цавуу Цементэн тэгшилгээ, М-50, зуз.30мм Ус тусгаарлагч түрхлэг 1-2 үе Цутгамал бетон шал, зуз.150мм Чулуугүй хар цаас 3 үе Дулаалга керамзит зуз. 200мм Хар тосон түрхлэг битум /уур тусгаарлагч пегамин П-350/ зуз.8мм /2 үе/ Бетон дэлтгэл БМ-100 зуз.50мм Нягтруулсан хайрга зуз.100мм 		12.63
107, 110	4		<ol style="list-style-type: none"> Паркет Зөөлөвч Арм.цементэн тэгшилгээ, М-50, зуз.30мм. Арм.Ф4мм, алх.150x150мм Ус тусгаарлагч, 1 үе хар цаас Дуу тусгаарлагч эрдэс хөвөн, зуз.30мм (эрдэс хөвөн дотор 550x550мм-н алхамтай, 40x30мм-н огтлол модон каркас зангидана) Цутгамал бетон шал, зуз.150мм Чулуугүй хар цаас 3 үе Дулаалга керамзит зуз. 200мм Хар тосон түрхлэг битум /уур тусгаарлагч пегамин П-350/ зуз.8мм /2 үе/ Бетон дэлтгэл БМ-100 зуз.50мм Нягтруулсан хайрга зуз.100мм 		24.44

Шалны төрөл маркын бүтэц тодорхойлолт /хүснэгт №2/

Өрөөний дугаар	Шалны төрөл	Шалны огтлол, схем	Шалны элементийн өгөгдлүүд (нэр, зузаан, шалны дэвсгэр үе) мм	Шалны уулзвар	Шалны талбай м2
104	5		<ol style="list-style-type: none"> Модон шал /спорт заал-GFLOR / Зөөлөвч Арм.цементэн тэгшилгээ, М-50, зуз.30мм. Арм.Ф4мм, алх.150x150мм Ус тусгаарлагч, 1 үе хар цаас Дуу тусгаарлагч эрдэс хөвөн, зуз.30мм (эрдэс хөвөн дотор 550x550мм-н алхамтай, 40x30мм-н огтлол модон каркас зангидана) Цутгамал бетон шал, зуз.150мм Чулуугүй хар цаас 3 үе Дулаалга керамзит зуз. 200мм Хар тосон түрхлэг битум /уур тусгаарлагч пегамин П-350/ зуз.8мм /2 үе/ Бетон дэлтгэл БМ-100 зуз.50мм Нягтруулсан хайрга зуз.100мм 		594.43
204	6		<ol style="list-style-type: none"> Эпогсид будаг Зориулалтын цавуу Цементэн тэгшилгээ, БМ-150, зуз.30мм Ус тусгаарлагч түрхлэг 1-2 үе Цутгамал төмөр бетон шал, зуз.150мм Замаск тэгшилгээ 1 үе Эмульс 2 үе 		4.15
201, 202	7		<ol style="list-style-type: none"> Боржин чулуун хавтан зуз.20мм Цементэн шингэн үе Багсармал, БМ-150, зуз.30мм Ус тусгаарлагч түрхлэг 1-2 үе Цутгамал төмөр бетон шал, зуз.150мм Замаск тэгшилгээ 1 үе Эмульс 2 үе 		38.20
206	8		<ol style="list-style-type: none"> Плита зуз.20мм Плитаны цавуу Цементэн тэгшилгээ, БМ-150, зуз.30мм Ус тусгаарлагч түрхлэг 1-2 үе Цутгамал төмөр бетон шал, зуз.150мм Замаск тэгшилгээ 1 үе Эмульс 2 үе 		3.93
205, 207	9		<ol style="list-style-type: none"> Паркет Зөөлөвч Арм.цементэн тэгшилгээ, БМ-150, зуз.30мм. Арм.Ф4мм, алх.150x150мм Ус тусгаарлагч, 1 үе хар цаас Дуу тусгаарлагч эрдэс хөвөн, зуз.30мм (эрдэс хөвөн дотор 550x550мм-н алхамтай, 40x30мм-н огтлол модон каркас зангидана) Цутгамал төмөр бетон шал, зуз.150мм Замаск тэгшилгээ 1 үе Эмульс 2 үе 		16.90
203	10		<ol style="list-style-type: none"> Модон шал /дэлтгэлийн өрөө/ Зөөлөвч Арм.цементэн тэгшилгээ, БМ-150, зуз.30мм. Арм.Ф4мм, алх.150x150мм Ус тусгаарлагч, 1 үе хар цаас Дуу тусгаарлагч эрдэс хөвөн, зуз.30мм (эрдэс хөвөн дотор 550x550мм-н алхамтай, 40x30мм-н огтлол модон каркас зангидана) Цутгамал төмөр бетон шал, зуз.150мм Замаск тэгшилгээ 1 үе Эмульс 2 үе 		136.95

ТАЙЛБАР:

- Уг зургийг хуудас марк БА-2-3, 30-31-тэй хамт үз.
- Шалны өнгөлгөөний угсралтын ажлыг газар дээрх хэмжээтэй тулган гүйцэтгэнэ.
- Шалыг зурагт үзүүлсэний дагуу норм стандартын дагуу хийнэ. Шалны ажлыг хийхээс өмнө сантехник, цахилгаан зэрэг угсралтын ажлыг дуусгасан байх шаардлагатай.
- Ариун цэврийн болон шүршүүрийн өрөөний шалны түвшинг бусад харьцаж буй шалны түвшингээс 20мм нам дор хийнэ. Хувцас солих өрөөнд шаланд дренаж төлөвлөж бохирын шугаманд холбоно.
- Захиалагчийн хүсэлтийн дагуу шалны өнгөлгөөг өөрчилж болно. Захиалагчийн сонголт болон дотор заслын ажлын зургийн дагуу шалны өнгөлгөөг сонгон БА-н үндсэн хэмжээнд тааруулан ажлыг хийж гүйцэтгэнэ.
- Уг зургийг бусад холбогдох зургуудтай хамтатган үзэж ажлыг гүйцэтгэнэ.



Огноо	Засвар өөрчлөлт
Уг шал:	АЖЛЫН ЗУРАГ
Утас-арх: 89003199	“ТООНТО ГРАНД” ХХК БАРИЛГЫН ИЖ БҮРЭН ЗУРАГ ТӨСЛИЙН КОМПАНИ Улаанбаатар хот Чингэлтэй дүүрэг, 4-р хороо, Бага тойруу гудамж, 20/1-р байр, “Улз” төв, 102 тоот
Архитектор	
Гүйцэтгэсэн	
Шалгасан	
СЭЛЭНГЭ АЙНГИЙН ХАВХААНДИЙН СУМЫН СПОРТ ОРДНЫ БАРИЛДА	
Сэлэнгэ аймэг, Хавхлан сум, 2-р багц	
Шалны бүтэц тодорхойлолт	
Масштаб: М1:50	Зургийн дугаар: БА-32
Хуудас: 37	
ЕГ Шифр: 008-2023-TG	ТГ Шифр: 2023-12 сар

1 ДҮГЭЭР ДАВХРЫН ТААЗНЫ БАЙГУУЛАЛТ

1 : 100

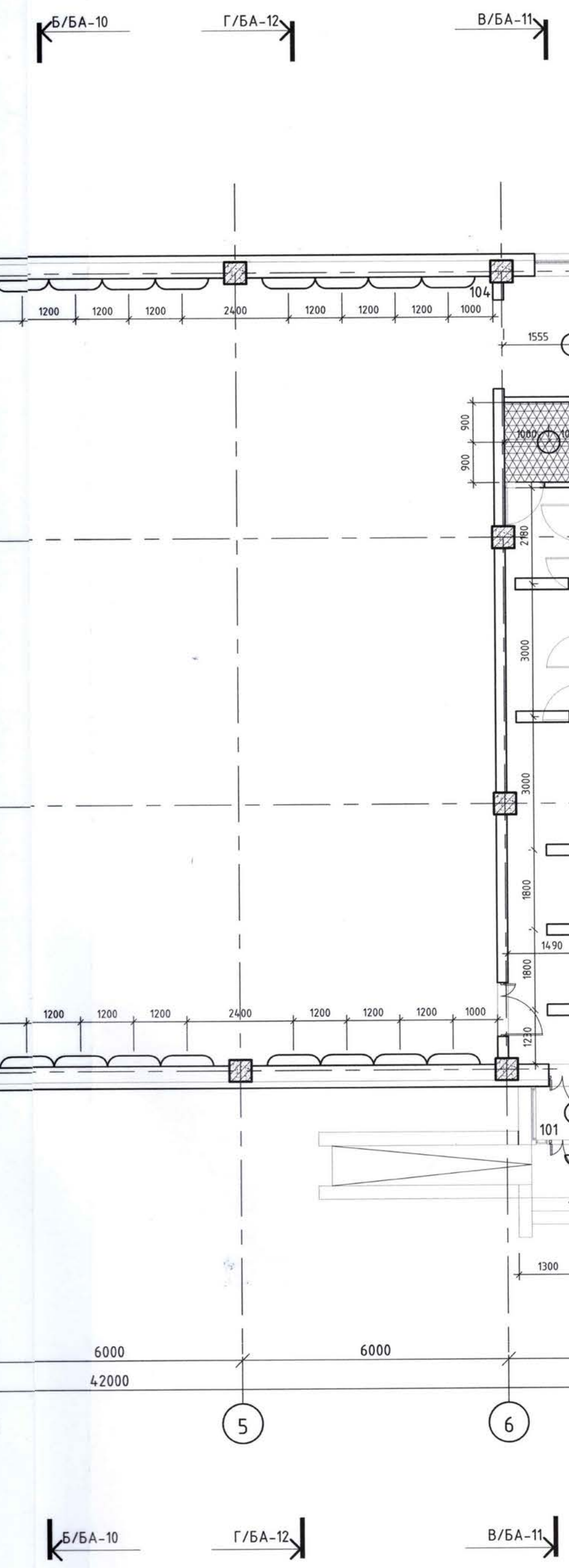
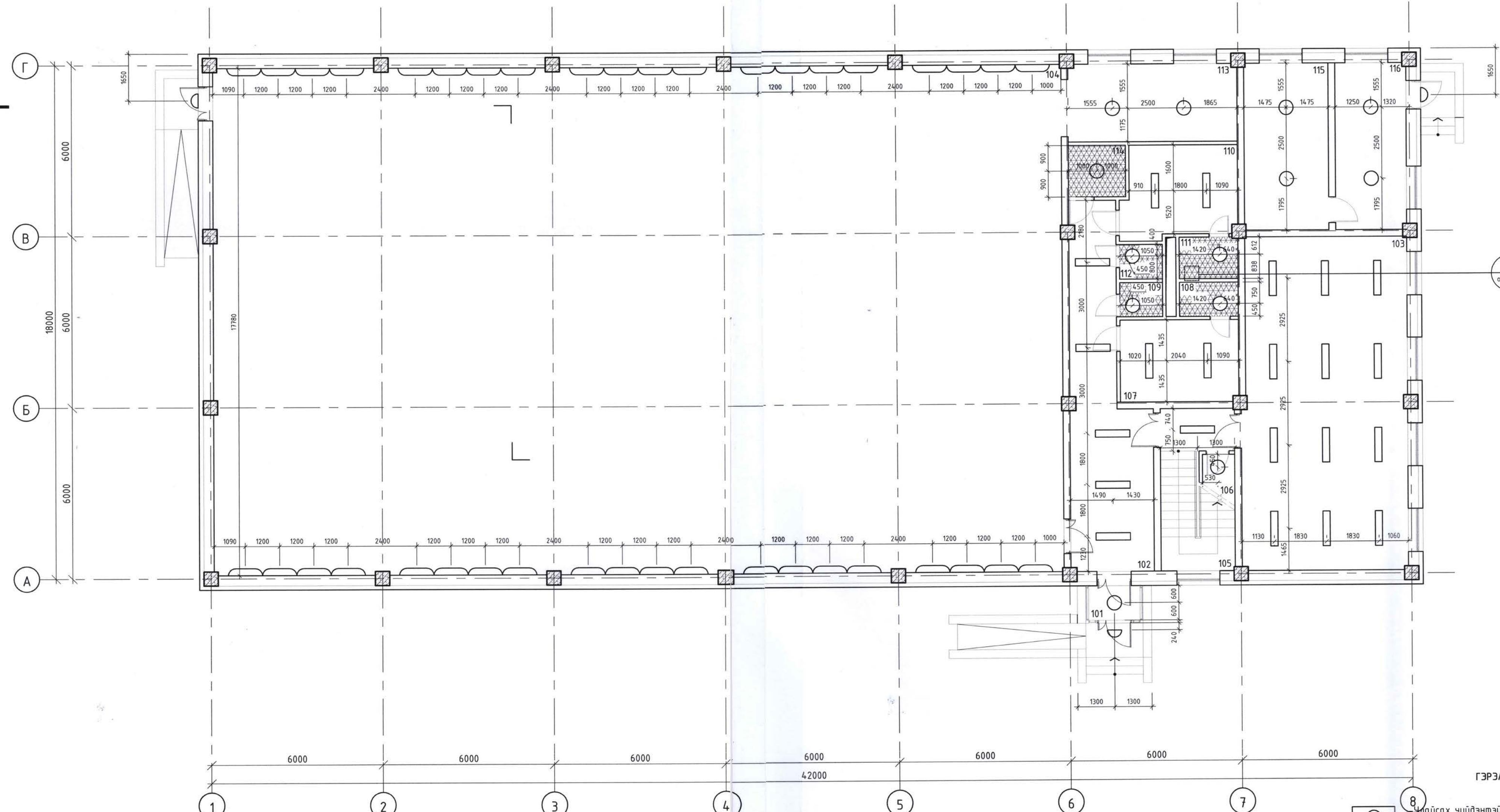

ГЭРЭЛТҮҮЛЭГ, Д' УЖИН ТААЗНЫ ТЭМДЭГЛЭГЭЭ /марк/

- Люминесцент чийдэнтэй таазанд тоноглох спорт заалны хамгаалагдсан гэрэлтүүлэгч 2x36Вт /ЛСП3902А/
- Дүүжин тааз /4/
- Люминесцент чийдэнтэй таазанд тоноглох гэрэлтүүлэгч 2x36Вт /ЛПО3017/
- Улайсах чийдэнтэй ус чийгний хамгаалалттай хананд тоноглох төмөр тороор хамгаалагдсан гэрэлтүүлэгч /НПБ14.02-100/
- Улайсах чийдэнтэй ус чийгний хамгаалалттай таазанд тоноглох гэрэлтүүлэгч /НПБ1101-100/
- Туузан гэрэл, нүдэн гэрэл

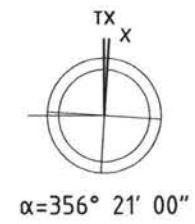

Өрөөний дугаар	Өрөөний нэр	Таазны төрөл	Тааз		Тайлбар
			Заслын төрөл	Талбай м2	
101	Гонх	1	Шохой /цагаан/	2.16	Заслалын материал, өнгө, шийдлийг авторын хяналтын үед захиалагч, ашиглагчийн саналыг харгалзан сайжруулан гүйцэтгэж болно.
102	Хонгил	2	Эмүльс /цагаан/	28.45	
103	Бэлтгэлийн заал	2	Эмүльс /цагаан/	67.35	
104	Спорт заал	3	Сэндвич /цагаан/	527.08	
105	Шатны хонгил	2	Эмүльс /цагаан/	14.78	
106	Цахилгаан шитны өрөө	1	Шохой /цагаан/	7.51	
107	Хувцас солих өрөө /эр/	2	Эмүльс /цагаан/	11.86	
108	Шүршүүр	4	Дүүжин тааз	2.47	
109	Ариун цэврийн өрөө /эр/	4	Дүүжин тааз	1.80	
110	Хувцас солих өрөө /эм/	2	Эмүльс /цагаан/	12.58	
111	Шүршүүр	4	Дүүжин тааз	2.97	
112	Ариун цэврийн өрөө /эм/	4	Дүүжин тааз	1.80	
113	Агуулах	2	Эмүльс /цагаан/	16.10	
114	Ариун цэврийн өрөө /ХБИ/	4	Дүүжин тааз	3.59	
115	Техникийн өрөө	1	Шохой /цагаан/	17.24	
116	Дулааны үзелийн өрөө	1	Шохой /цагаан/	14.57	
НИЙТ				732.31	

- ТАЙЛБАР:
- Уг зургийг хуудас марк БА-2-3-тай хамт үз.
 - Таазны өнгөлгөөний угсралтын ажлыг газар дээрх хэмжээтэй тулган гүйцэтгэнэ.
 - Таазыг зурагт үзүүлсэний дагуу норм стандартын дагуу хийнэ. Таазны ажлыг хийхээс өмнө сантехник, цахилгаан зэрэг угсралтын ажлыг дуусгасан байх шаардлагатай.
 - Ариун цэврийн болон шүршүүрийн өрөөнд дүүжин тааз хийнэ. Захиалагчийн хүсэлтэн дагуу таазны өнгөлгөөг өөрчилж болно. Захиалагчийн сонголт болон дотор заслын ажлын зургийн дагуу таазны өнгөлгөөг сонгон БА-н үндсэн хэмжээнд тааруулан ажлыг хийж гүйцэтгэнэ.
 - Уг зургийг бүсэд холбогдох зургуудтай хамтатган үзэж ажлыг гүйцэтгэнэ.

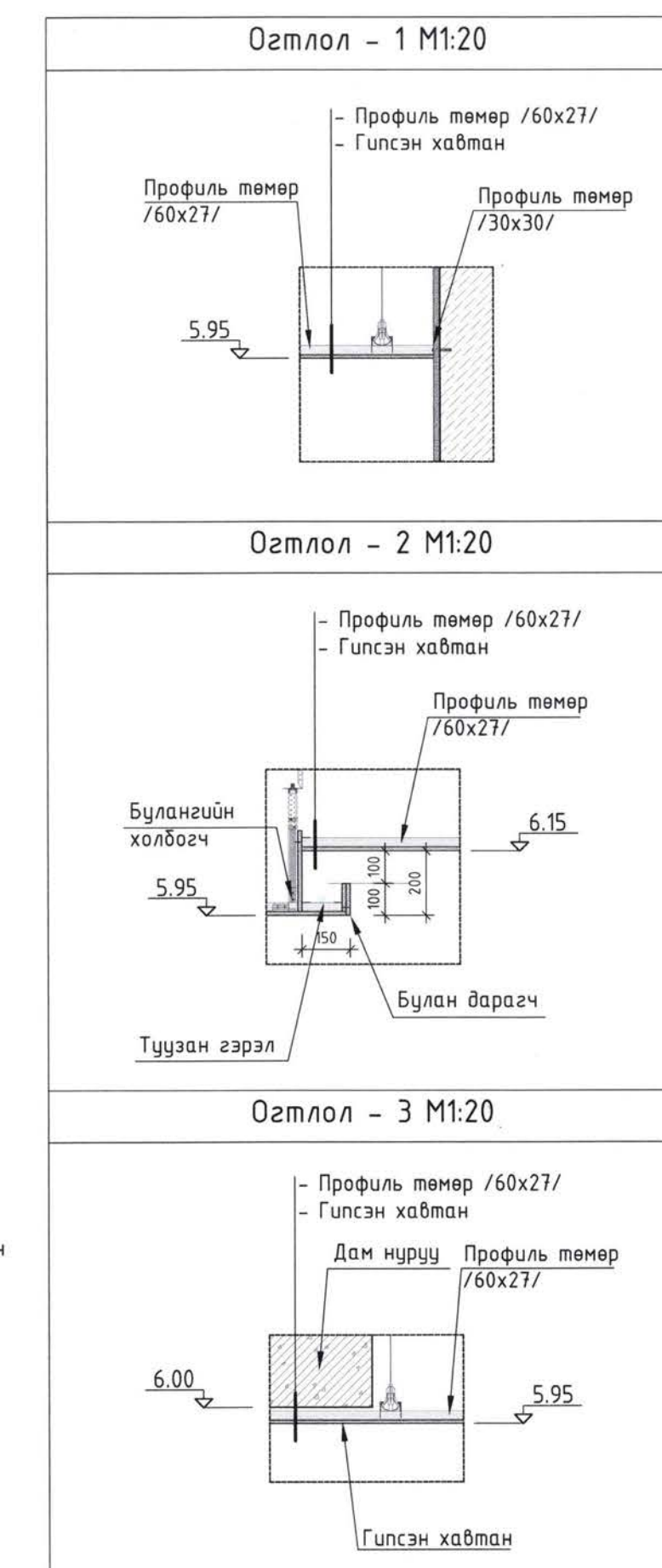

Д/О: Энхэр
 Үе шат: АЖЛЫН ЗУРАГ

TOONTO GRAND
 Улаанбаатар хот
 Чингэлтэй дүүрэг, 4-р хороо,
 Бага тойруу гудамж, 20/1-р
 Бага "Улз" төв, 102 тоот

СЭЛЭНЭ АШИГНИЙ ХАВХЛАЛТЫН
 СУМЫН СПОРТ ОРДНЫ БАРИЛГА

1 дүгээр давхрын таазны байгуулалт

Масштаб: М1:100
 Зургийн дугаар: БА-33
 Хуудас: 37

008-2023-ТГ
 2023-12 сар

2 ДУГААР ДАВХРЫН ТААЗНЫ БАЙГУУЛАЛТ

1 : 100

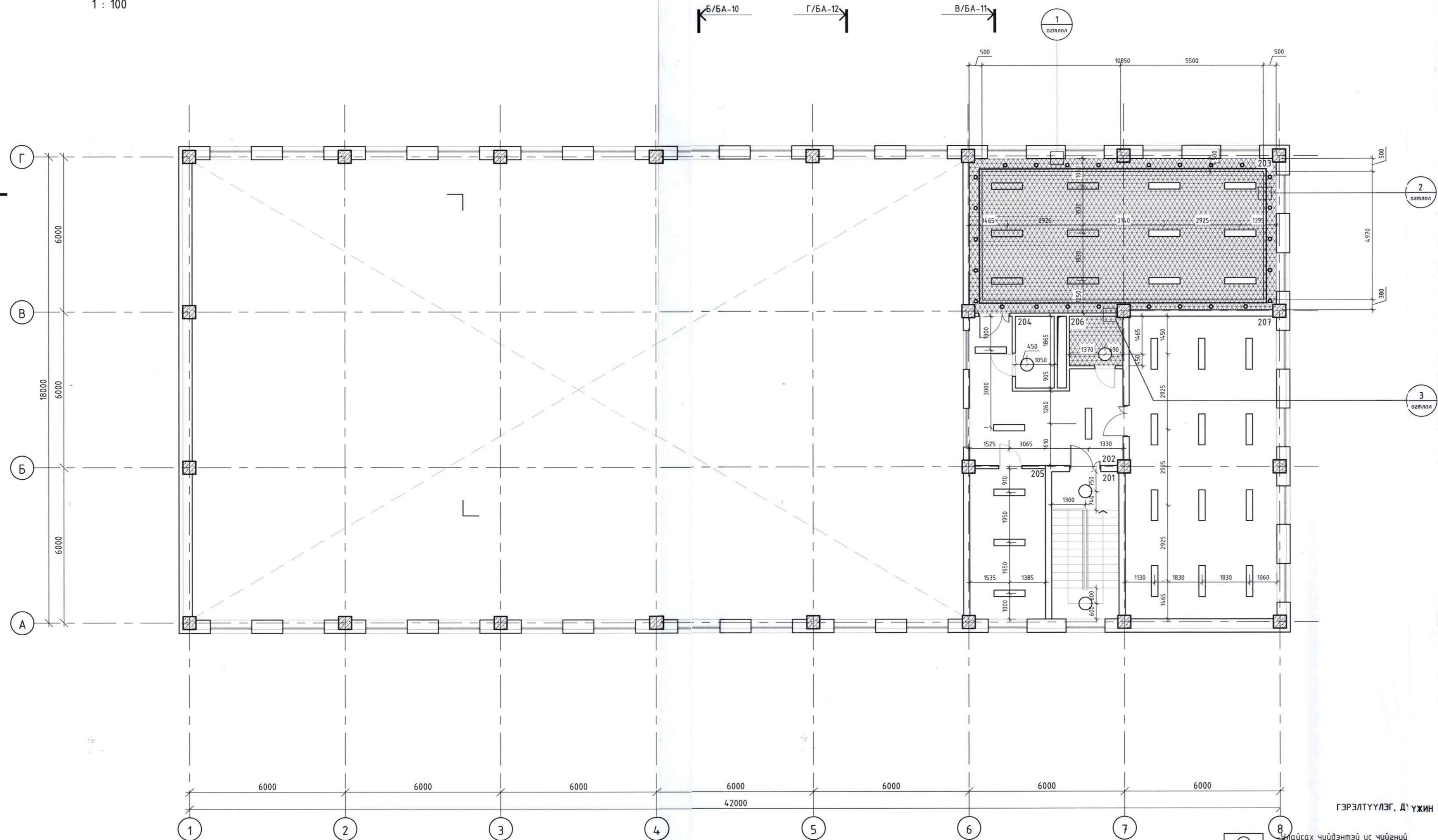

ГЭРЭЛТҮҮЛЭГ, Д'УЖИН ТААЗНЫ ТЭМДЭГЛЭГЭЭ /марк/

- Чийгнэх чийдэнтэй ус чийгний хамгаалалттай таазанд тоногдох дотор гэрэлтүүлэгч /НПБ1101-1(0)/
- Улайсах чийдэнтэй ус чийгний хамгаалалттай хананд тоногдох төмөр тороор хамгаалагдсан гүднэ гэрэлтүүлэгч /НПБ1402-100/
- Люминесцент чийдэнтэй таазанд тоногдох гэрэлтүүлэгч 2x36Вт /ЛПО3017/
- Люминесцент чийдэнтэй таазанд тоногдох спорт заалны хамгаалагдсан гэрэлтүүлэгч 2x36Вт /ЛСП3902А/
- Дүүжин тааз /4/
- Туузан гэрэл, нүдэн гэрэл

Өрөөний дугаар	Өрөөний нэр	Таазны төрөл	Тааз		Тайлбар
			Заслын төрөл	Талбай м2	
201	Шатны хонгил	2	Эмүлс /цагаан/	14.78	Заслын материал, өнгө, шийдлийг өөрийн хяналтын үед захиалагч, ашиглагчийн саналыг харгалзан сайжруулан гүйцэтгэж болно.
202	Хонгил	2	Эмүлс /цагаан/	23.42	
203	Бэлтгэлийн өрөө	4	Дүүжин тааз	69.68	
204	Агуулах	1	Шохой /цагаан/	4.15	
205	Дасгалжуулагчийн өрөө	2	Эмүлс /цагаан/	16.90	
206	Ариун цэврийн өрөө	4	Дүүжин тааз	3.93	
207	Бэлтгэлийн өрөө	2	Эмүлс /цагаан/	67.27	
НИЙТ				200.13	

- ТАЙЛБАР:
- Уг зургийг хуудас марк БА-2-3-тай хамт үз.
 - Таазны өнгөлгөөний угсралтын ажлыг газар дээрх хэмжээтэй тулган гүйцэтгэнэ.
 - Таазыг зурагт үзүүлсэнний дагуу норм стандартын дагуу хийнэ. Таазны ажлыг хийхээс өмнө сантехник, цахилгаан зэрэг угсралтын ажлыг дуусгасан байх шаардлагатай.
 - Ариун цэврийн болон шүршүүрийн өрөөнд дүүжин тааз хийнэ. Захиалагчын хүсэлтэн дагуу таазны өнгөлгөөг өөрчилж болно. Захиалагчын сонголт болон дотор заслын ажлын зургийн дагуу таазны өнгөлгөөг сонгон БА-н үндсэн хэмжээнд тааруулан ажлыг хийж гүйцэтгэнэ.
 - Уг зургийг бусад холбогдох зургуудтай хамтатган үзэж ажлыг гүйцэтгэнэ.

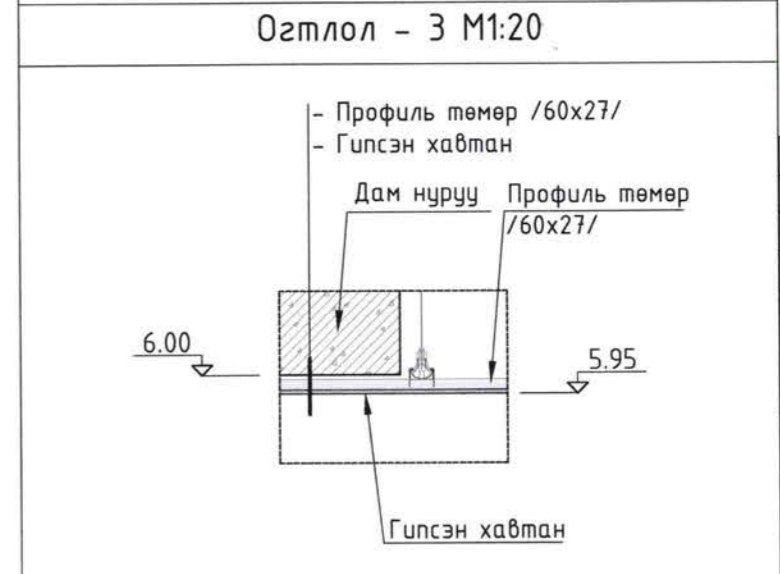
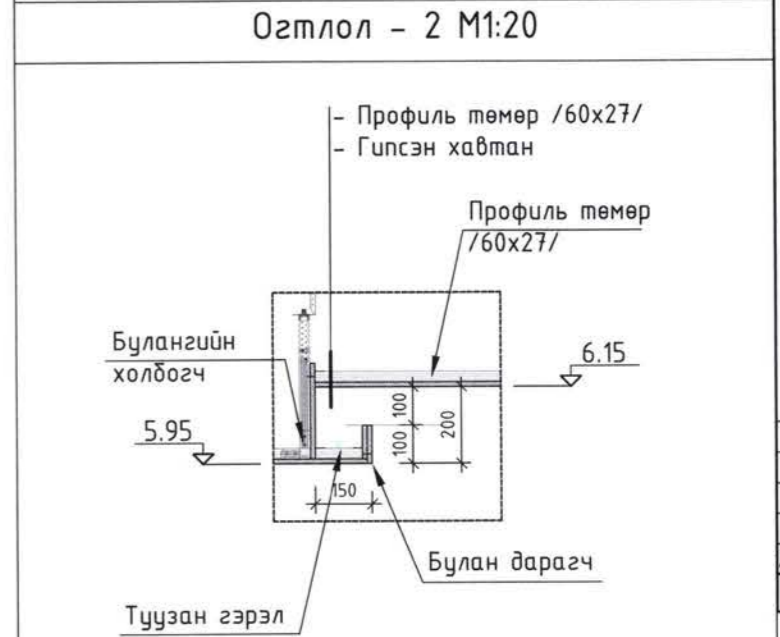

Уг шалт: АХЛЫН ЗУРАГ

Архитектор: [Signature]
Гүйцэтгэсэн: [Signature]
Шалгагсан: [Signature]

“ТООНТО ГРАНД” ХХК
БАРИЛГЫН ИЖ БҮРЭН ЗУРАГ
ТӨСЛИЙН КОМПАНИ
Улаанбаатар хот
Чингэлтэй дүүрэг, 4-р хороо,
Бага тойруу гудамж, 20/1-р
байр, “Улс” төв, 102 тоот

СЭЛЭНГЭ АНГИЙН ХАВЧИЛГА
СУМЫН СПОРТ ОРДНЫ БАРИЛГА
Сэлэнгэ аймаг, Ховдоломь сум, 2-р баг

2 дугаар давхрын таазны байгуулалт

Масштаб: М1:100
Зургийн дугаар: БА-34
Хуудас: 37
ЭГ Шифр: 008-2023-TG
ТГ Шифр: 2023-12 cap

1 ДҮГЭЭР ДАВХРЫН ТЕХНОЛОГИЙН БАЙГУУЛАЛТ

1 : 100

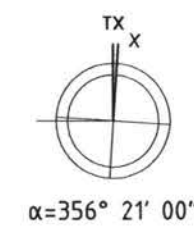
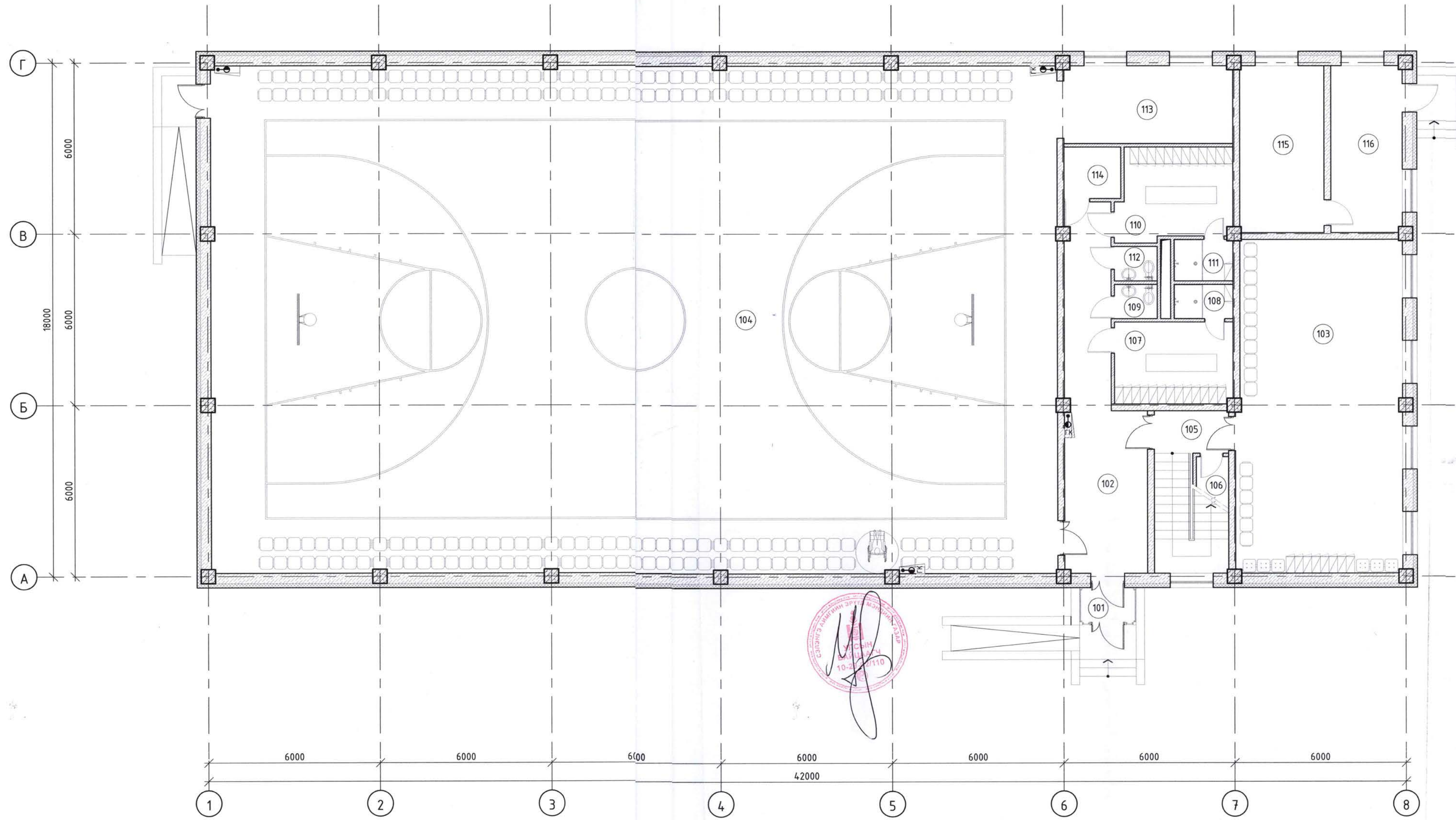

ТАЙЛБАР:

1. Үг зургийг хуудас марк БА-2-3-тай хамт үз.
2. Захиалагчийн шаардлагаас шалтгаалж тавилгын түүврийг хийж, төсөвт өртөгт тусгаж болно.
3. Үг зургийг бусад холбогдох зургуудтай хамтатган үзэж ажлыг гүйцэтгэнэ.

Өрөөний дугаар	Өрөөний нэр	Талбай м2	Шал
101	Гонх	2.16	Чулуу
102	Хонзил	28.45	Чулуу
103	Бэлтгэлийн заал	67.35	Мод
104	Спорт заал	527.08	Мод
105	Шатны хонзил	14.78	Чулуу
106	Цахилгаан цитны өрөө	7.51	Будаг
107	Хүвцас солих өрөө /зр/	11.86	Паркет
108	Шүршүүр	2.47	Плита
109	Ариун цэврийн өрөө /зр/	1.80	Плита
110	Хүвцас солих өрөө /эм/	12.58	Паркет
111	Шүршүүр	2.97	Плита
112	Ариун цэврийн өрөө /эм/	1.80	Плита
113	Агуулах	16.10	Будаг
114	Ариун цэврийн өрөө /ХБИ/	3.59	Плита
115	Техникийн өрөө	17.24	Будаг
116	Дулааны үзэлийн өрөө	14.57	Будаг
НИЙТ		732.31	



АЖЛЫН ЗУРАГ

TOONTO BRAND

“TOONTO ГРАНД” ХХК
 БАРИЛГЫН ИЖ БҮРЭН ЗУРАГ
 ТӨСЛИЙН КОМПАНИ
 Улаанбаатар хот

Чингэлтэй дүүрэг, 4-р хороо,
 Бага тосгон сум, 20/1-р
 Утас: 7711-1111

Утас-арх: 89003199

Архитектор: [Signature]

Гүйцэтгэсэн: [Signature]

Шалгарсан: [Signature]

СЭЛЭНГЭ АЙМГИЙН ХАВХЛАНТ
 СУМЫН СПОРТ ОРДНЫ БАРИЛГА

Сэлэнгэ аймаг, Хавхлант сум, 2-р баг

1 дүгээр давхрын технологийн байгуулалт

Масштаб: М1:100
 Эргүүлэн дугаар: ТХ-1
 Хуудас: 2

ЕГ Шифр: 008-2023-TG
 ТГ Шифр: [Blank]
 Огноо: 2023-12 сар

2 ДУГААР ДАВХРЫН ТЕХНОЛОГИЙН БАЙГУУЛАЛТ

1 : 100

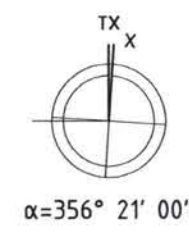
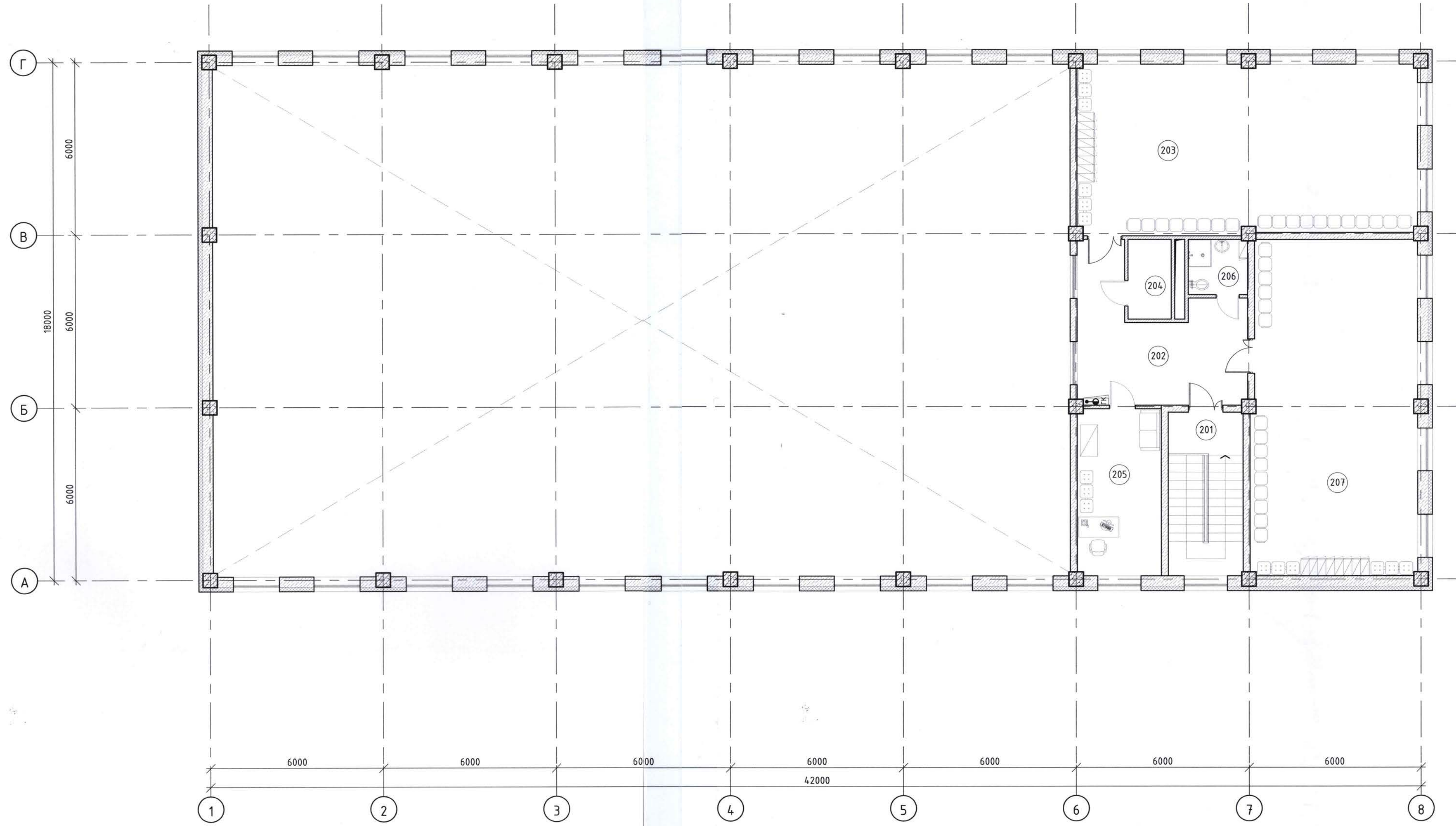

ТАЙЛБАР:

1. Үз зургийг хуудас марк БА-2-3-тай хамт үз.
2. Захиалагчийн шаардлагаас шалтгаалж тавилгын түүврийг хийж, төсөвт өртөгт тусгаж болно.
3. Үз зургийг бусад холбогдох зургуудтай хамтатган үзэж ажлыг гүйцэтгэнэ.



Өрөөний дугаар	Өрөөний нэр	Талбай м2	Шал
201	Шатны хонгил	14.78	Чулуу
202	Хонгил	23.42	Чулуу
203	Бэлтгэлийн өрөө	69.68	Мод
204	Агуулах	4.15	Будаг
205	Дасгалжуулагчийн өрөө	16.90	Паркет
206	Арцун цэврийн өрөө	3.93	Плита
207	Бэлтгэлийн өрөө	67.27	Мод
НИЙТ		200.13	

“ТООНТО ГРАНД” ХХК
 БАРИЛГЫН ИЖ БҮРЭН ЗУРАГ
 ТӨСЛИЙН КОМПАНИ
 Улаанбаатар хот
 Чингэлтэй дүүрэг, 4-р хороо,
 Бага тойруу гудамж, 20/1-р
 байр, “Улс” төв, 102 тоот

Утас-арх: 89003199

Архитектор: [Signature]

Гүйцэтгэсэн: [Signature]

Шалсан: [Signature]

СЭЛЭНЭ ГЭЖИЙН ХАВХАЛАНТ
 СУМЫН СПОРТ ОРДНЫ БАРИЛГА
 Сэлэнгэ аймэг, Ховд сум, 1-р багц

Масштаб: М1:100
 Зургийн дугаар: ТХ-2
 Хуудас: 2

ЕГ Шифр: 008-2023-TG
 ТГ Шифр:
 Огноо: 2023-12 сар

"ТООНТО ГРАНД" ХХК

/Барилгын зураг төслийн тусгай зөвшөөрлийн дугаар ЗТ19-843/15,
хаяг: Улаанбаатар хот, Чингэлтэй дүүрэг, 4-р хороо, Ата туркийн гудамж, 20/1-р байр, "Члз" төв, 102 тоом
утас: 8811(427, 89003199



ЕГ Шифр: 014-2018-TG

Сэлэнгэ аймаг, Алтанбулаг сум, 1-р баг, Булагийн гудамж

СЭЛЭНГЭ АЙМГИЙН АЛТАНБУЛАГ СУМЫН СПОРТ ЗААЛНЫ БАРИЛГА

(ажлын зураг)

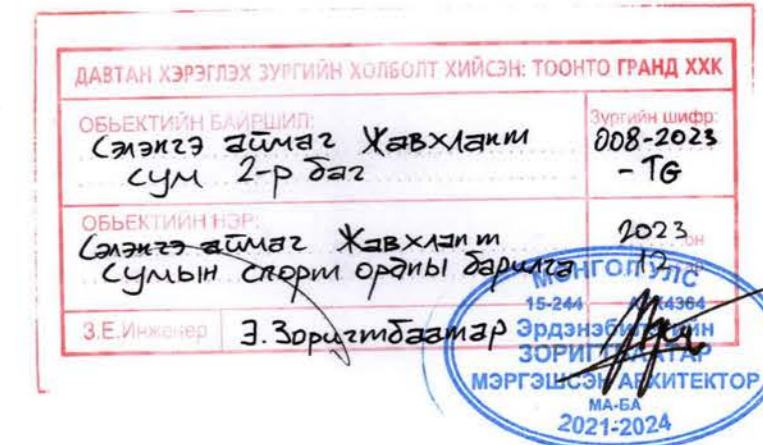

БОЛОВСРУУЛСАН:

Захирал

Зургийн ерөнхий инженер



/Ү.Ганчулуун/

/Э.Зоригтбаатар/

ЗӨВШӨӨРӨЛЦСӨН:

Сэлэнгэ аймгийн "Онцгой Байдлын Газар"-ын
дарга, хурандаа

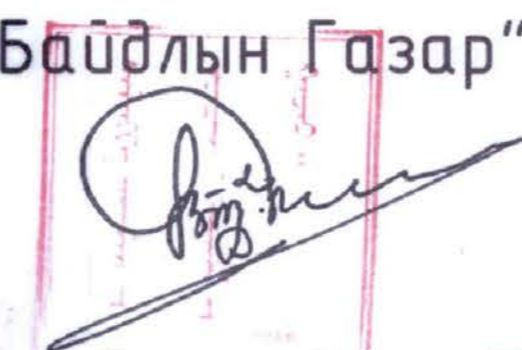

/Г.Баатар/

ЗАХИАЛАГЧ:

Сэлэнгэ аймгийн Алтанбулаг сумын
Засаг дарга



/П.Батсайхан/

Улаанбаатар хот
2013 он