

"МӨНХИЙН ТОД ЗАМ" ХХК

ШИФР 04/24

ДАРХАН СУМ 4-Р БАГ 22-Р ХОРООЛОЛ ТӨМӨР ЗАМЫН
7-Р БАЙРНЫ АВТО ЗОГСООЛ

УЛААНБААТАР ХОТ 2024 ОН

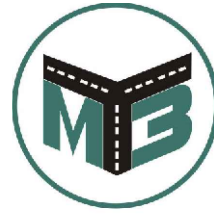

"МӨНХИЙН ТОД ЗАМ" ХХК

ШИФР 04/24

ДАРХАН СУМ 4-Р БАГ 22-Р ХОРООЛОЛ ТӨМӨР ЗАМЫН 7-Р БАЙРНЫ АВТО ЗОГСООЛ

ЗӨВШӨЛЦСӨН:

ХӨГЖЛИЙН БОДЛОГО, ТӨЛӨВЛӨЛТ, ХӨРӨНГӨ ОРУУЛАЛТИЙН ХЭЛТСИЙН ДАРГА.....П.БАТСҮХ

ХӨГЖЛИЙН БОДЛОГО, ТӨЛӨВЛӨЛТ, ХӨРӨНГӨ ОРУУЛАЛТИЙН ХЭЛТЭС АЙМГИЙН ЕРӨНХИЙ ЭДИЙН ЗАСАГЧ.....Б.БАТСҮХ

ХӨГЖЛИЙН БОДЛОГО, ТӨЛӨВЛӨЛТ, ХӨРӨНГӨ ОРУУЛАЛТИЙН ХЭЛТЭСИЙН МЭРГЭЖИЛТЭН.....Б.БУЯНБАТ

ГҮЙЦЭТГЭСЭН:

"МӨНХИЙН ТОД ЗАМ" ХХК ЗАХИРАЛ Г.ЭНХМӨНХ

"МӨНХИЙН ТОД ЗАМ" ХХК ИНЖЕНЕР.....Э.ТҮВШИНСАНАА

УЛААНБААТАР ХОТ 2024 ОН



"МӨНХИЙН ТОД ЗАМ" ХХК

ШИФР 04/24

ЗУРГИЙН ЖАГСААЛТ

Д/д	ЗУРГИЙН ЖАГСААЛТ	ХУУДАС
1	Байршлын тойм зураг	1
2	Дэвсгэр зураг	1
3	Зай хэмжээний зураг	1
4	Дагуу огтлолын зураг	1
5	Нэг маягийн хөндлөн огтлол	2
6	Хөдөлгөөн зохион байгуулалтын зураг	1
7	Хөндлөн огтлол	2
8	Явган хүний гарцны зураг	1
9	Ажлын тоо хэмжээ	1

УЛААНБААТАР ХОТ 2024 ОН



"МӨНХИЙН ТОД ЗАМ" ХХК

ШИФР 04/24

БАЙРШЛЫН ТОЙМ ЗУРАГ

УЛААНБААТАР ХОТ 2024 ОН

Байршлын тойм зураг



Дэвсгэр зургийн таних тэмдэг

 – Төлөвлөж байгаа авто зам



Мөнхийн Тод Зам
ХХК

ДАРХАН СУМ 4-Р БАГ 22-Р ХОРООЛОЛ ТӨМӨР ЗАМЫН
7-Р БАЙРНЫ АВТО ЗОГСООЛ

Байршлын тойм зураг

Баянзүрх Дүүрэг 12-р
Хороолол 3-р Хороо 125а
Байр
Утас: 976-11-455160

Захирал	Г.Энхмөнх
Ер/Инженер	Э.Түвшинсанаа
Гүйцэтгэсэн	Б.Сумьяа

Handwritten signatures and initials

Төслийн дугаар:	Үе шат:
04/24	А.3
Бүх хуудас:	Хуудас:
1	1
Огноо:	2024-01
Масштаб:	1:1000

1	2	3	4	5	6	7	8	9	10	11	12	13	14	15	16	
A																A
B																
C																
D																
E																
F																
G																
H																
J																
K																
L																
M																
1																2



"МӨНХИЙН ТОД ЗАМ" ХХК

ШИФР 04/24

ДЭВСГЭР ЗУРАГ

УЛААНБААТАР ХОТ 2024 ОН

Дэвсгэр зураг

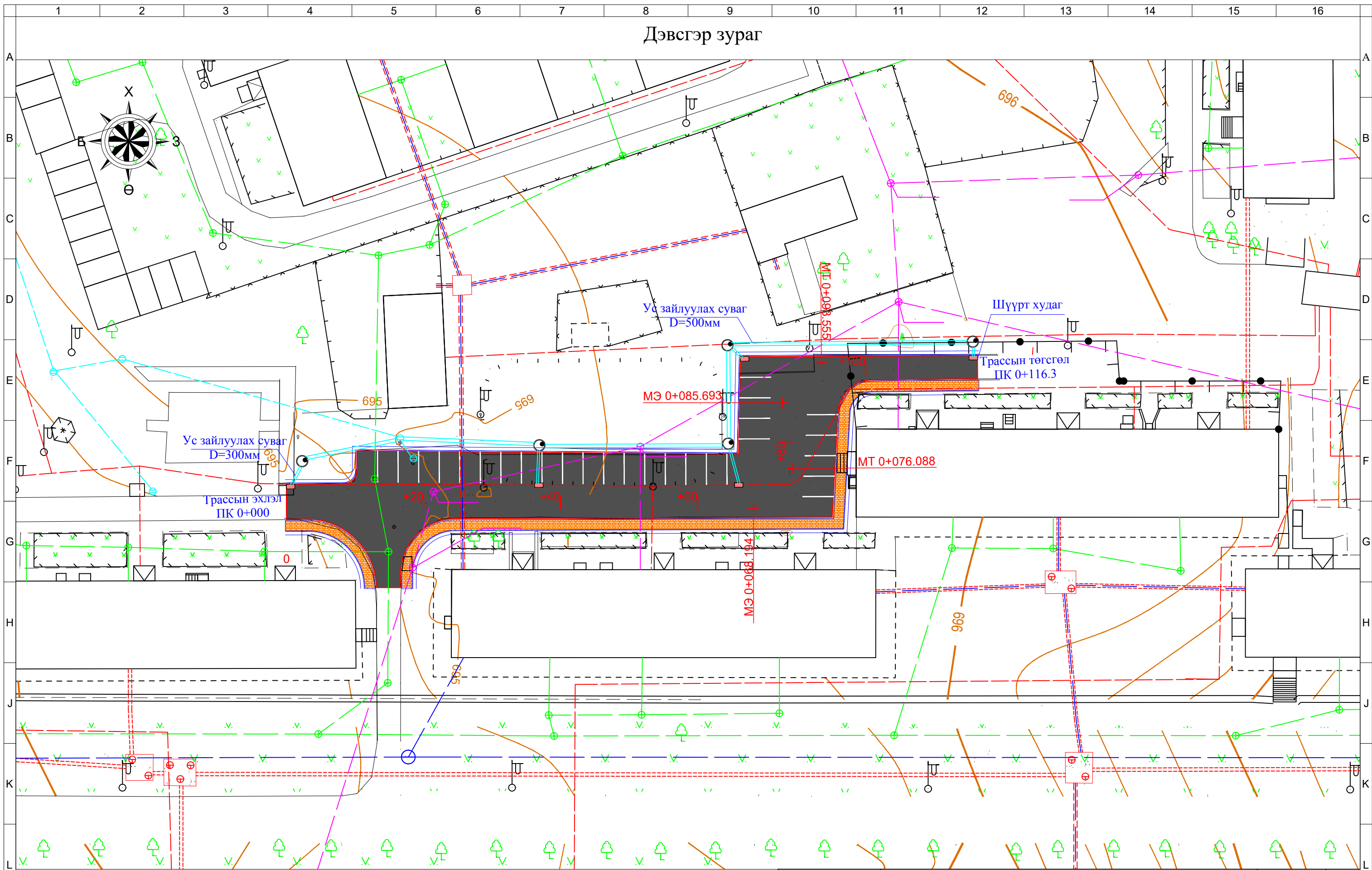

ДЭВСГЭР ЗУРГИЙН ТАНИХ ТЭМДЭГ

- Төлөвлөж байгаа авто зам
- Одоо байгаа асфальтбетон хучилт
- Гэрлийн шон
- Холбооны шугам
- Модон хашаа
- Дулааны шугам
- Байшин барилга



Мөнхийн Тод Зам
ХХК

ДАРХАН СУМ 4-Р БАГ 22-Р ХОРООЛОЛ ТӨМӨР ЗАМЫН 7-Р БАЙРНЫ АВТО ЗОГСООЛ			Төслийн дугаар: 04/24	Үе шат: А.3
Дэвсгэр зураг			Бүх хуудас: 1	Хуудас: 1
Баянзүрх Дүүрэг 12-р Хороолол 3-р Хороо 125а Байр Утас: 976-11-455160	Захирал Г.Энхмөнх	Ер/Инженер Э.Түвшинсанаа		Огноо: 2024-02
	Гүйцэтгэсэн Б.Сумьяа		Огноо: 2024-02	Масштаб: 1:500

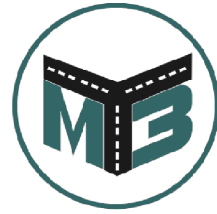

"МӨНХИЙН ТОД ЗАМ" ХХК

ШИФР 04/24

ЗАЙ ХЭМЖЭЭНИЙ ЗУРАГ

УЛААНБААТАР ХОТ 2024 ОН

Зай хэмжээний зураг

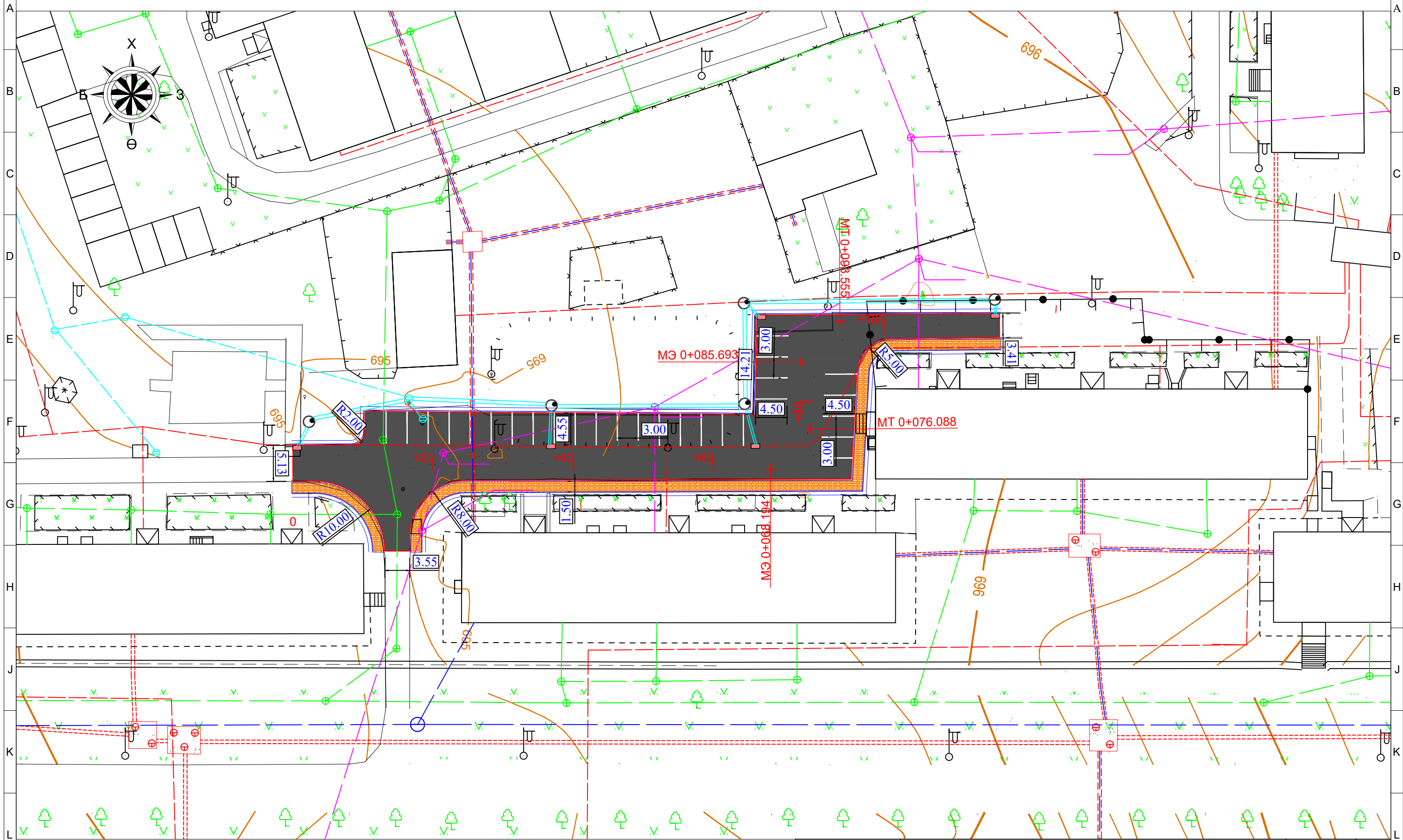

ДЭВСГЭР ЗУРГИЙН ТАНИХ ТЭМДЭГ

- Төлөвлөж байгаа авто зам
- Одоо байгаа асфальтбетон хучилт
- Гэрлийн шон
- Холбооны шугам
- Модон хашаа
- Дулааны шугам
- Байшин барилга



Мөнхийн Тод Зам
ХХК

ДАРХАН СУМ 4-Р БАГ 22-Р ХОРООЛОЛ ТӨМӨР ЗАМЫН 7-Р БАЙРНЫ АВТО ЗОГСООЛ				Төслийн дугаар: 04/24	Үе шат: А.3
Зай хэмжээний зураг				Бүх хуудас: 1	Хуудас: 1
Баянзүрх Дүүрэг 12-р Хороолол 3-р Хороо 125а Байр Утас: 976-11-455160	Захирал Ер/Инженер Гүйцэтгэсэн	Г.Энхмөнх Э.Түвшинсанаа Б.Сумьяа		Огноо: 2024-02	Масштаб: 1:500

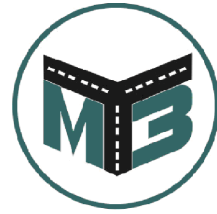

"МӨНХИЙН ТОД ЗАМ" ХХК

ШИФР 04/24

ДАГУУ ОГТЛОЛЫН ЗУРАГ

УЛААНБААТАР ХОТ 2024 ОН

Дагуу огтлолын зураг

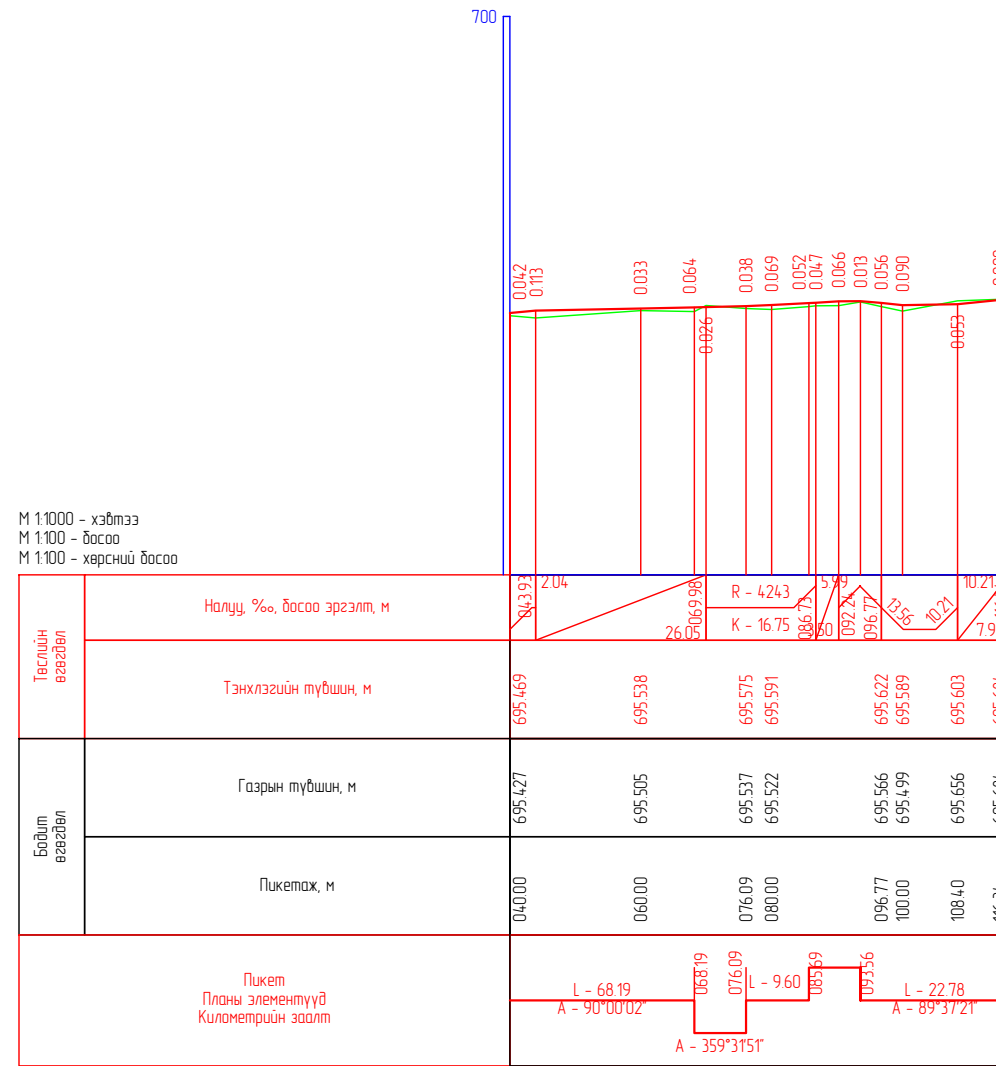

Мөнхийн Тод Зам ХХК

ДАРХАН СУМ 4-Р БАГ 22-Р ХОРООЛОЛ ТӨМӨР ЗАМЫН
7-Р БАЙРНЫ АВТО ЗОГСООЛ

Дагуу огтлолын зураг

Баянзүрх Дүүрэг 12-р
Хороолол 3-р Хороо 125а
Байр
Утас: 976-11-455160

Захирал
Ер/Инженер
Гүйцэтгэсэн

Г.Энхмөнх
Э.Түвшинсанаа
Б.Сумьяа

Г.Энхмөнх
Э.Түвшинсанаа
Б.Сумьяа

Төслийн дугаар:	Үе шат:
04/24	A.3
Бүх хуудас:	Хуудас:
1	1
Огноо:	2024-01
Масштаб:	1:1000

1 2 3 4 5 6 7 8 9 10 11 12 13 14 15 16

A
B
C
D
E
F
G
H
J
K
L
M

A
B
C
D
E
F
G
H
J
K
L
M

1 2 3 4 5 6 7 8 9 10 11 12 13 14 15 16 A1



"МӨНХИЙН ТОД ЗАМ" ХХК

ШИФР 04/24

НЭГ МАЯГИЙН ХӨНДЛӨН ОГТЛОЛ

УЛААНБААТАР ХОТ 2024 ОН

НЭГ МАЯГИЙН ХӨНДЛӨН ОГТЛОЛ

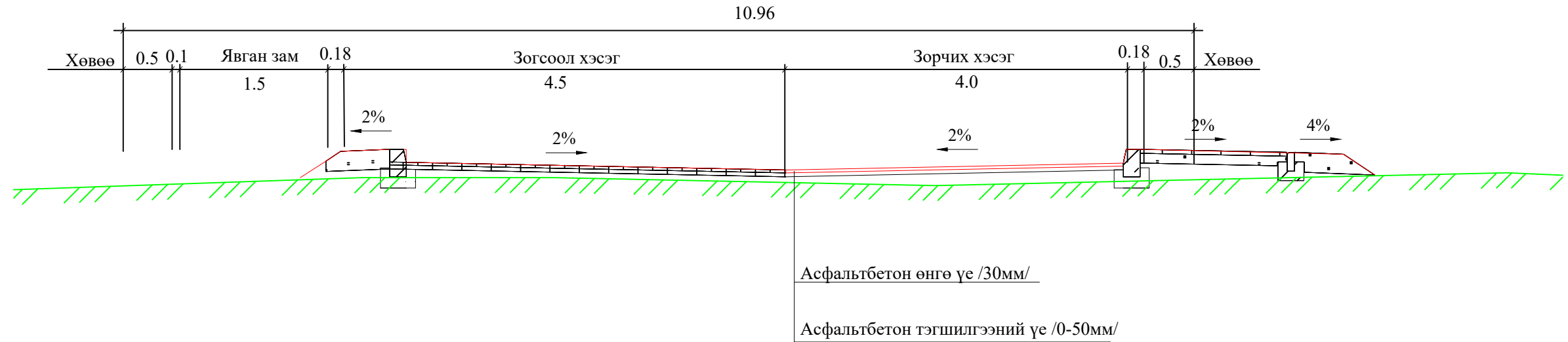

ЯВГАН ХҮНИЙ ЗАМЫН ХАШЛАГА

М 1:20

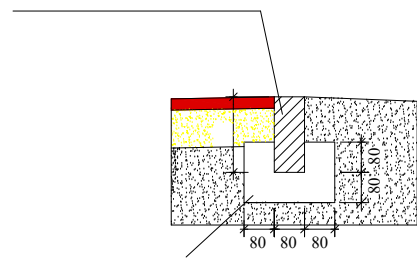

ЯВГАН ХҮНИЙ ЗАМ БА ХӨВӨӨ

М 1:50

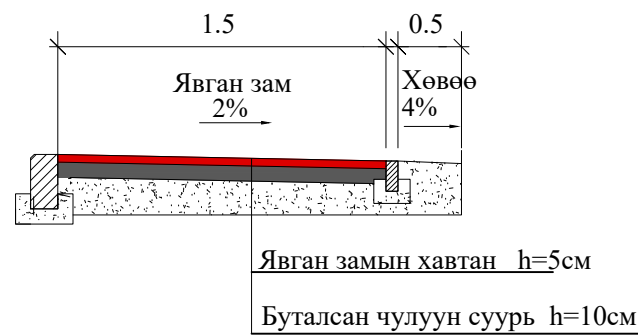

В30 ангийн MNS 842: стандартын хашилгаар хийнэ

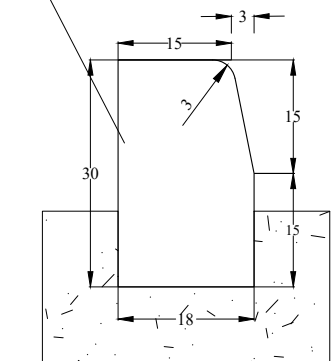

 Мөнхийн Тод Зам ХХК	ДАРХАН СУМ 4-Р БАГ 22-Р ХОРООЛОЛ ТӨМӨР ЗАМЫН 7-Р БАЙРНЫ АВТО ЗОГСООЛ			Төслийн дугаар:	Үе шат:
	НЭГ МАЯГИЙН ХӨНДЛӨН ОГТЛОЛЫН ЗУРАГ			04/24	А.3
	Баянзүрх Дүүрэг 12-р Хороолол 3-р Хороо 125а Байр Утас: 976-11-455160			Бүх хуудас:	Хуудас:
Захирал	Г.Энхмөнх	<i>[Signature]</i>	2	1	
Ер/Инженер	Э.Түвшинсанаа	<i>[Signature]</i>	Огноо:	2024-02	
Гүйцэтгэсэн	Б.Сумьяа	<i>[Signature]</i>	Масштаб:		

НЭГ МАЯГИЙН ХӨНДЛӨН ОГТЛОЛ

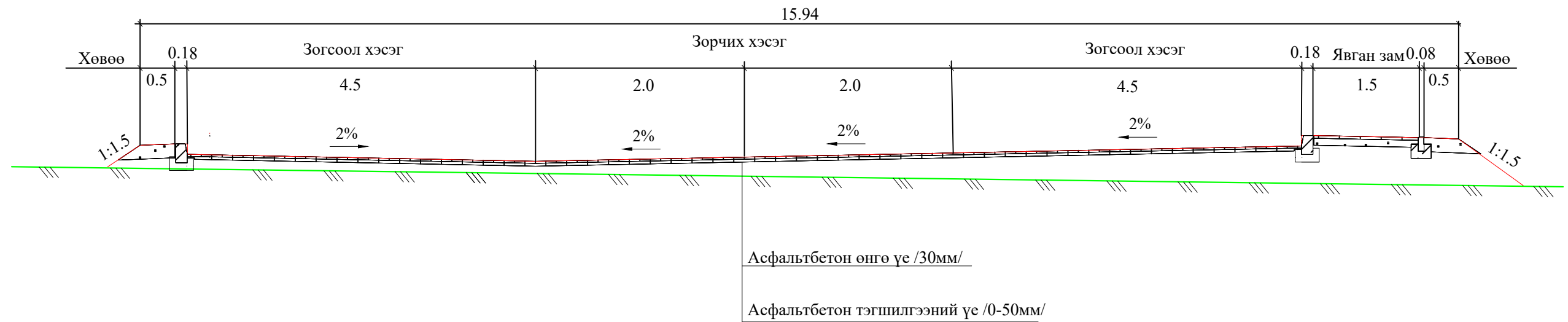

ЯВГАН ХҮНИЙ ЗАМЫН ХАШЛАГА

М 1:20

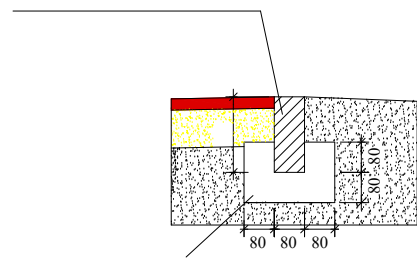

ЯВГАН ХҮНИЙ ЗАМ БА ХӨВӨӨ

М 1:50

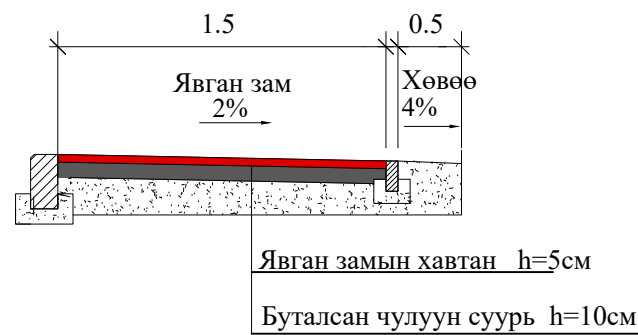

В30 ангийн MNS 842: стандартын хашилгаар хийнэ

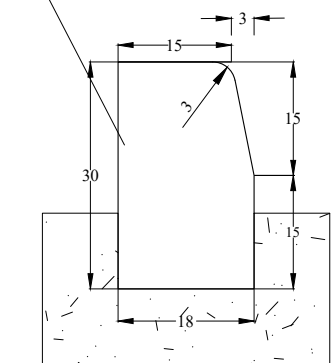

<p>Мөнхийн Тод Зам ХХК</p>	ХОРООЛЛЫН ДОТОРХ АВТО ЗАМЫН /ӨРГӨӨ БАГ 7-Р БАЙР/ АЖЛЫН ЗУРАГ ТӨСӨЛ			Төслийн дугаар:	Үе шат:
	НЭГ МАЯГИЙН ХӨНДЛӨН ОГТЛОЛЫН ЗУРАГ			04/24	А.3
	Баянзүрх Дүүрэг 12-р Хороолол 3-р Хороо 125а Байр Утас: 976-11-455160			Бүх хуудас:	Хуудас:
Захирал	Г.Энхмөнх	<i>[Signature]</i>	2	2	
Ер/Инженер	Э.Түвшинсанаа	<i>[Signature]</i>	Огноо:	2024-02	
Гүйцэтгэсэн	Б.Сумьяа	<i>[Signature]</i>	Масштаб:		

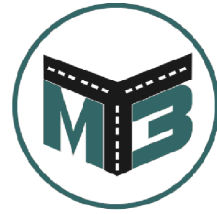

"МӨНХИЙН ТОД ЗАМ" ХХК

ШИФР 04/24

ХӨДӨЛГӨӨН ЗОХИОН БАЙГУУЛАЛТЫН ЗУРАГ

УЛААНБААТАР ХОТ 2024 ОН

Хөдөлгөөн зохион байгуулалтын зураг

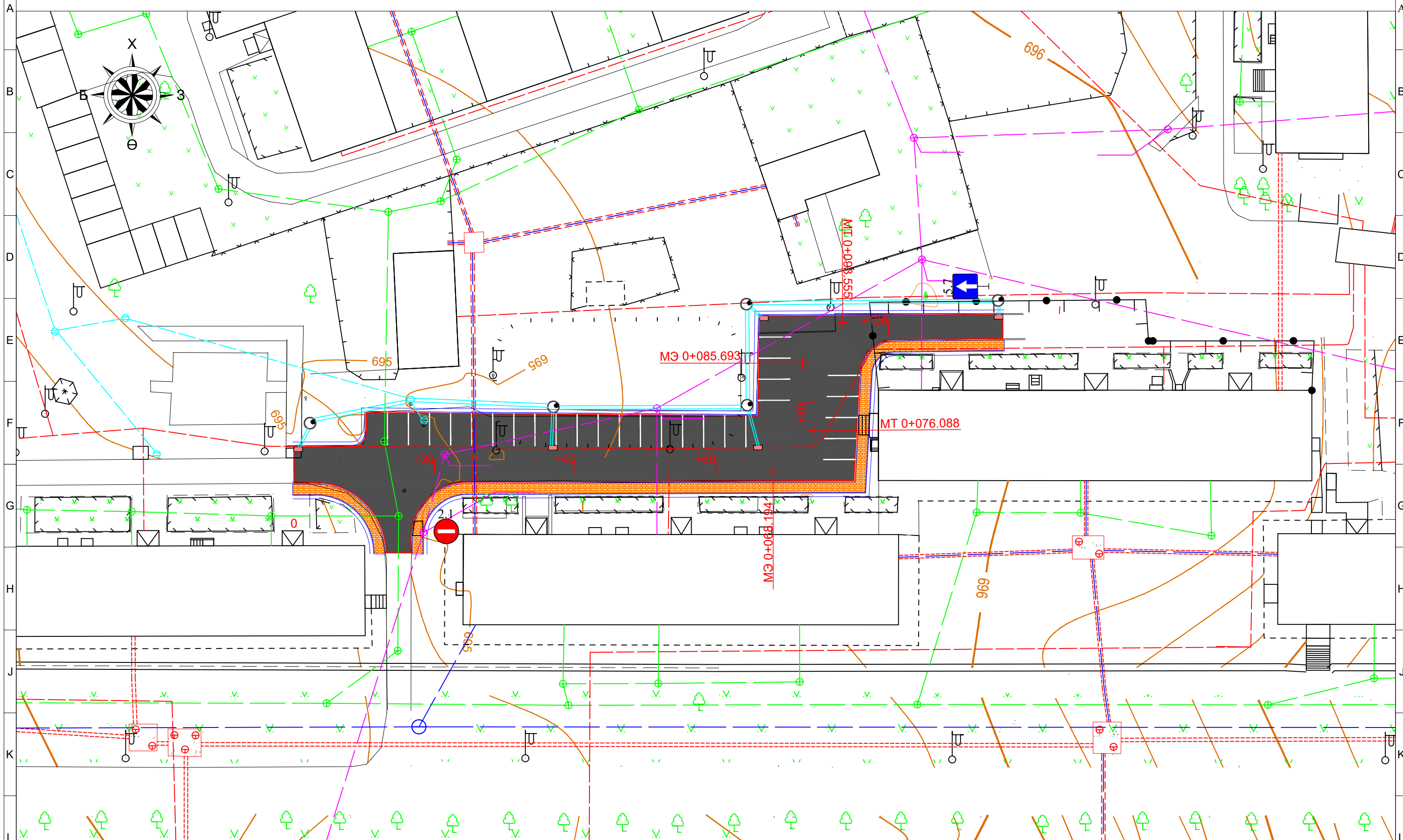

ДЭВСГЭР ЗУРГИЙН ТАНИХ ТЭМДЭГ

- Төлөвлөж байгаа авто зам
- Одоо байгаа асфальтбетон хучилт
- Гэрлийн шон
- Холбооны шугам
- Модон хашаа
- Дулааны шугам
- Байшин барилга



Мөнхийн Тод Зам
ХХК

ДАРХАН СУМ 4-Р БАГ 22-Р ХОРООЛОЛ ТӨМӨР ЗАМЫН 7-Р БАЙРНЫ АВТО ЗОГСООЛ			Төслийн дугаар: 04/24	Үе шат: А.3
Хөдөлгөөн зохион байгуулалтын зураг			Бүх хуудас: 1	Хуудас: 1
Баянзүрх Дүүрэг 12-р Хороолол 3-р Хороо 125а Байр Утас: 976-11-455160	Захирал Г.Энхмөнх	Ер/Инженер Э.Түвшинсанаа	<i>[Signature]</i>	Огноо: 2024-02
	Гүйцэтгэсэн Б.Сумьяа	<i>[Signature]</i>	<i>[Signature]</i>	Масштаб: 1:500

ХЭВТЭЭ ТЭМДЭГЛЭЛИЙН НАРИЙВЧЛАЛ



1.1. ХӨДӨЛГӨӨНИЙ ЭСРЭГ УРСГАЛЫГ ТУСГААРЛАХ
-Хэсэг бүрийн урт нь 20м ээс багагүй байна

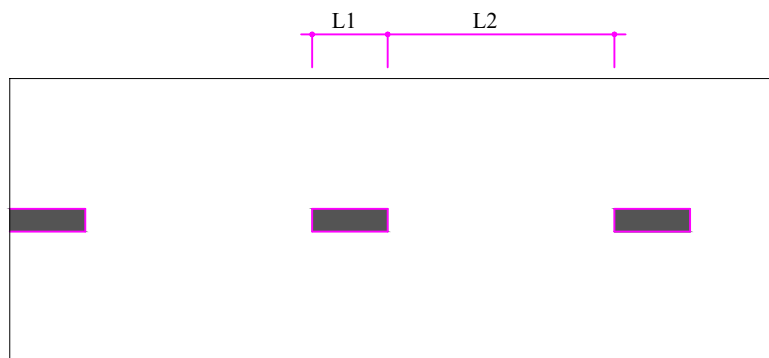

1.5. ХӨДӨЛГӨӨНИЙ ЭСРЭГ УРСГАЛЫГ ТУСГААРЛАХ
 $V < 60 \text{Km/h}$, $L1=1,000$ $L2=3,000$
 $L1:L2 = 1:3$

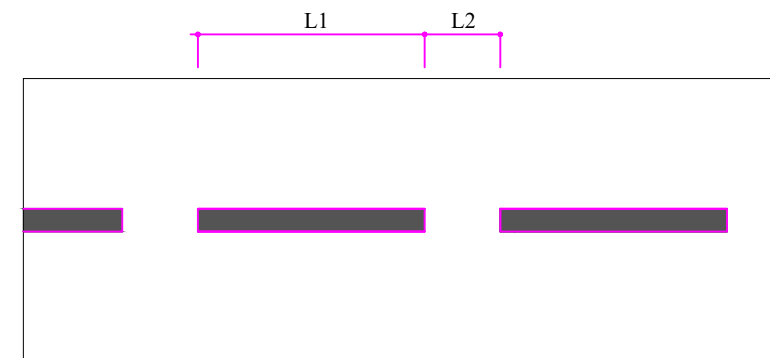

1.6. ҮРГЭЛЖИЛСЭН ДАГУУ ШУГАМАН ТЭМДЭГЛЭЛД
ОЙРТОЖ БАЙГААГ ТЭМДЭГЛЭХ
-Хэсэг бүрийн урт нь 50м ээс багагүй байна
 $V < 60 \text{Km/h}$, $L1=3,000$ $L2=1,000$
 $L1:L2 = 3:1$

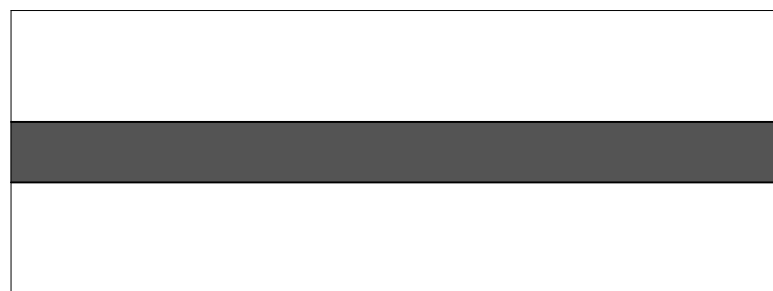

1.11. ЗОГС ШУГАМ
ГЭРЭЛ БУЮУ ЗОХИЦУУЛАГЧИЙН ХОРИГЛОСОН ДОХИО,
ЭСВЭЛ 3.5 "ЗОГСОХГҮЙ ЯВАХ ХОРИОТОЙ" ТЭМДГИЙН
ЗААЛТЫГ БИЕЛҮҮЛЭХИЙН ТУЛД ТЭЭВРИЙН ХЭРЭГСЭЛ
ЗОГСОХ ГАЗРЫГ ЗААХ

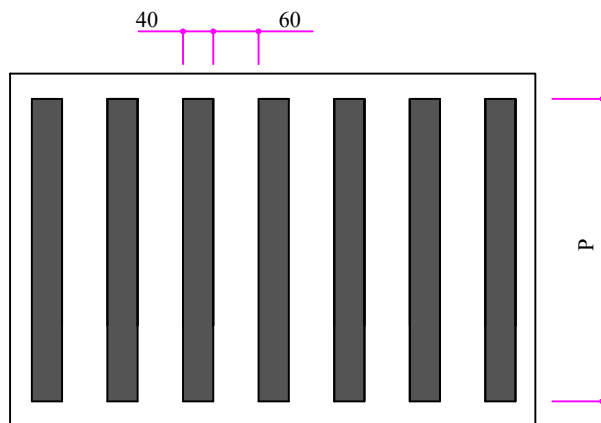

1.13a. ЯВГАН ХҮНИЙ ЗОХИЦУУЛДАГГҮЙ ГАРЦ
 $3.00 < P < 6.00$

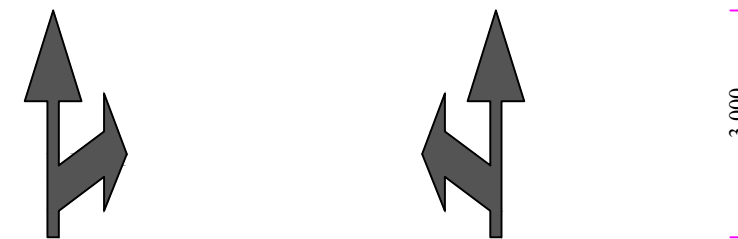

1.17 "ЧИГ ЗААХ СУМ" ТУХАЙН ЭГНЭЭНЭЭС УУЛЗВАР
НЭВТРЭХ ЗӨВШӨӨРСӨН ЧИГИЙГ ЗААХ.

ТЭМДЭГЛЭГЭЭНИЙ УРТ

No	Тэмдэглэгээний төрөл	Нийт урт. м /өргөн 0.1м/	Нийт. м2
1	Дугаар-1.1	121.5	12.1
2	Дугаар-1.5	0	0
3	Дугаар-1.6	0	0
4	Дугаар-1.11	0	0
5	Дугаар-1.13a,б	0	0
	Нийт	121.5	12.1

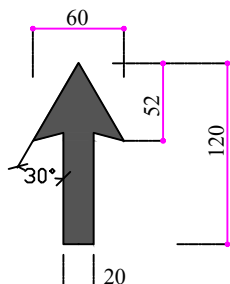

ТАЙЛБАР:

Авто замын тэмдэг **MNS 4597:2014**
Авто замын тэмдэглэл **MNS 4759:2014**
Авто замын тэмдэг, тэмдэглэл, гэрлэн дохио, хашилт,
чиглүүлэх хэрэгслүүдийг хэрэглэх дүрэм **MNS 4596:2014**
Дээрх стандарт болон холбогдох стандартын дагуу хийнэ үү.



Мөнхийн Тод Зам
ХХК

ДАРХАН СУМ 4-Р БАГ 22-Р ХОРООЛОЛ ТӨМӨР ЗАМЫН 7-Р БАЙРНЫ АВТО ЗОГСООЛ			Төслийн дугаар: 04/24	Үе шат: А.3
ХЭВТЭЭ ТЭМДЭГЛЭЛИЙН НАРИЙВЧЛАЛ			Бүх хуудас: 2	Хуудас: 1
Баянзүрх Дүүрэг 12-р Хороолол 3-р Хороо 125а Байр Утас: 976-11-455160	Захирал Ер/Инженер Гүйцэтгэсэн	Г.Энхмөнх Э.Түвшинсанаа Б.Сумьяа	Огноо: 2024-01	Масштаб: 1:2000

M

ЗАМЫН ТЭМДЭГ



5.7 Нэг чигийн урсгал



2.1 Орохыг хориглоно.

Тэмдэгийн жагсаалт

Пикет		Хориглох тэмдэг	Мэдээлэх тэмдэг	Тоо ширхэг
Зүүн	Баруун			
	0+021.780	2.1		1
0+111.016			5.7	1
Нийт:				2

ЗАМЫН ТЭМДЭГИЙН ШОНГИЙН СХЕМ

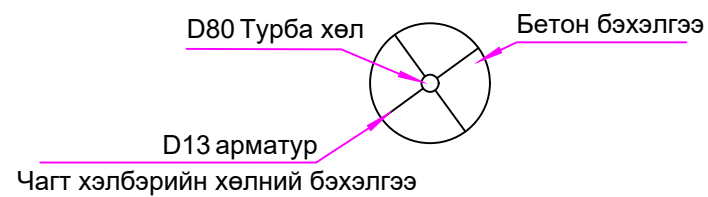
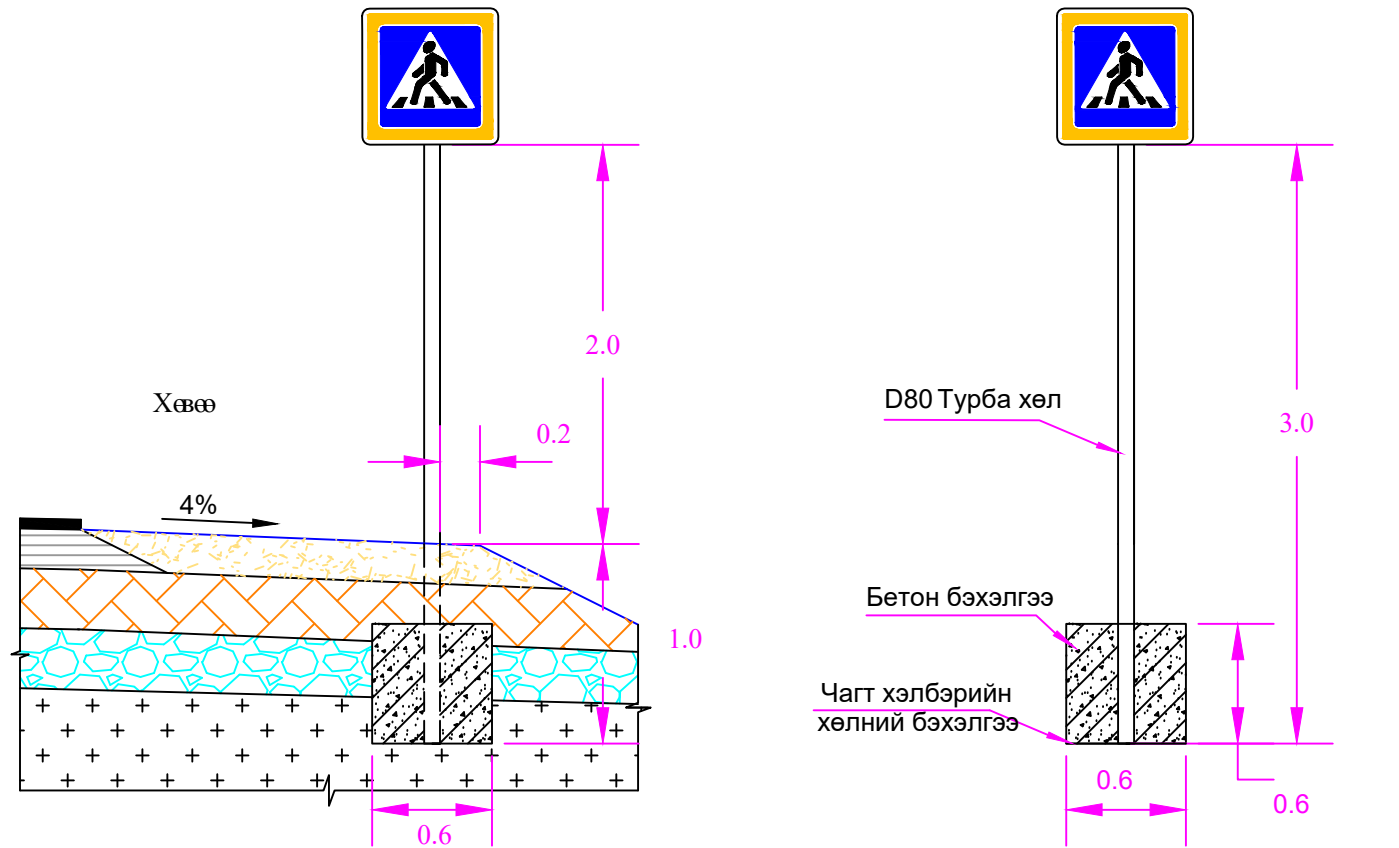

<p>Мөнхийн Тод Зам ХХК</p>	ДАРХАН СУМ 4-Р БАГ 22-Р ХОРООЛОЛ ТӨМӨР ЗАМЫН 7-Р БАЙРНЫ АВТО ЗОГСООЛ				Төслийн дугаар:	Үе шат:
	ЗАМЫН ТЭМДЭГ				04/24	А.3
	Баянзүрх Дүүрэг 12-р Хороолол 3-р Хороо 125а Байр Утас: 976-11-455160				Захирал	Г.Энхмөнх
				Ер/Инженер	Э.Түвшинсанаа	
				Гүйцэтгэсэн	Б.Сумьяа	Масштаб: 1:2000



"МӨНХИЙН ТОД ЗАМ" ХХК

ШИФР 04/24

ГАДАРГУУН УС ЗАЙЛУУЛАХ БАЙГУУЛАМЖ

УЛААНБААТАР ХОТ 2024 ОН

Үзлэгийн худаг

Нүүрнээс харсан /КС-15 ултай/

Хажуугаас харсан /КС-15 ултай/

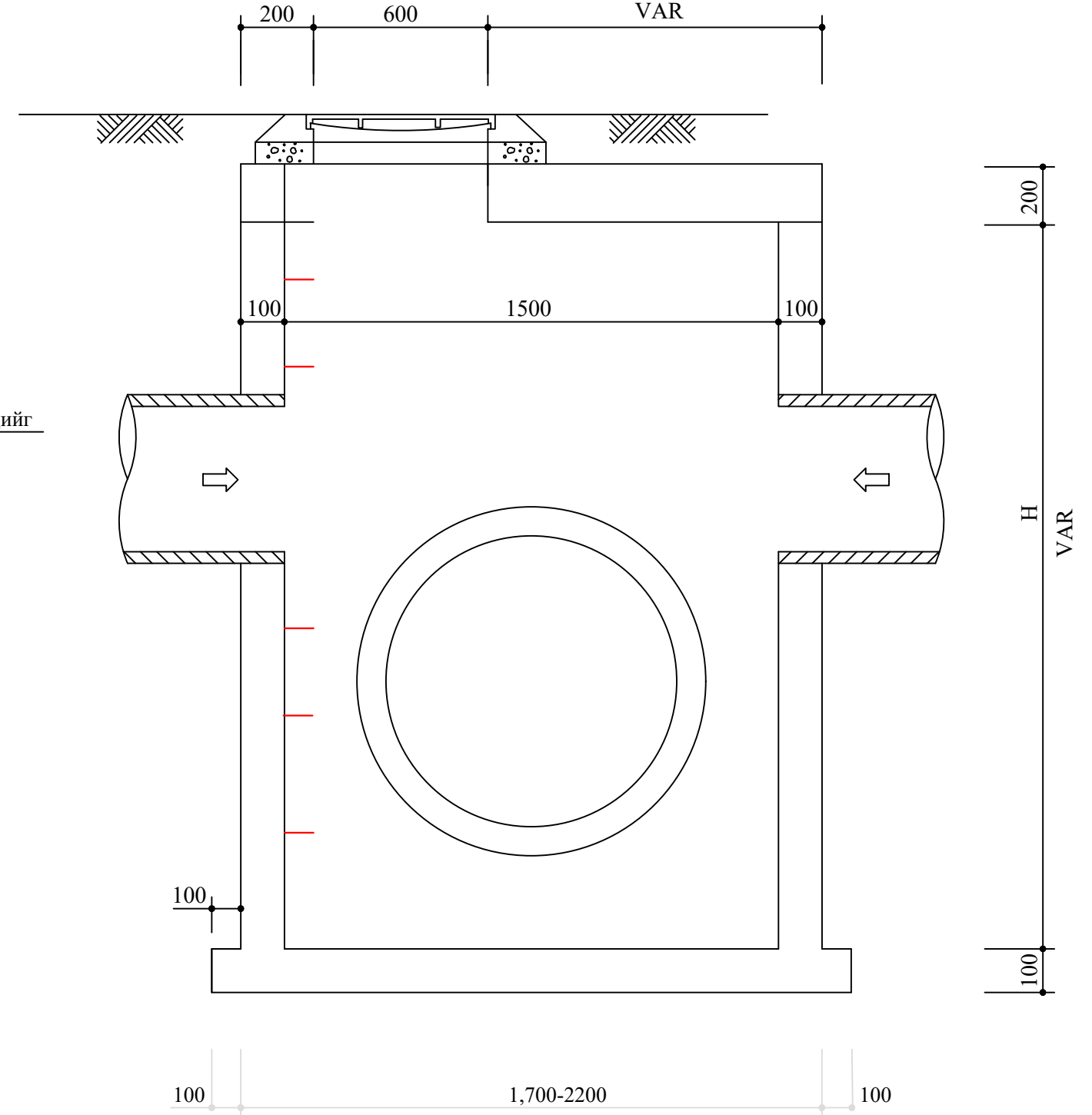
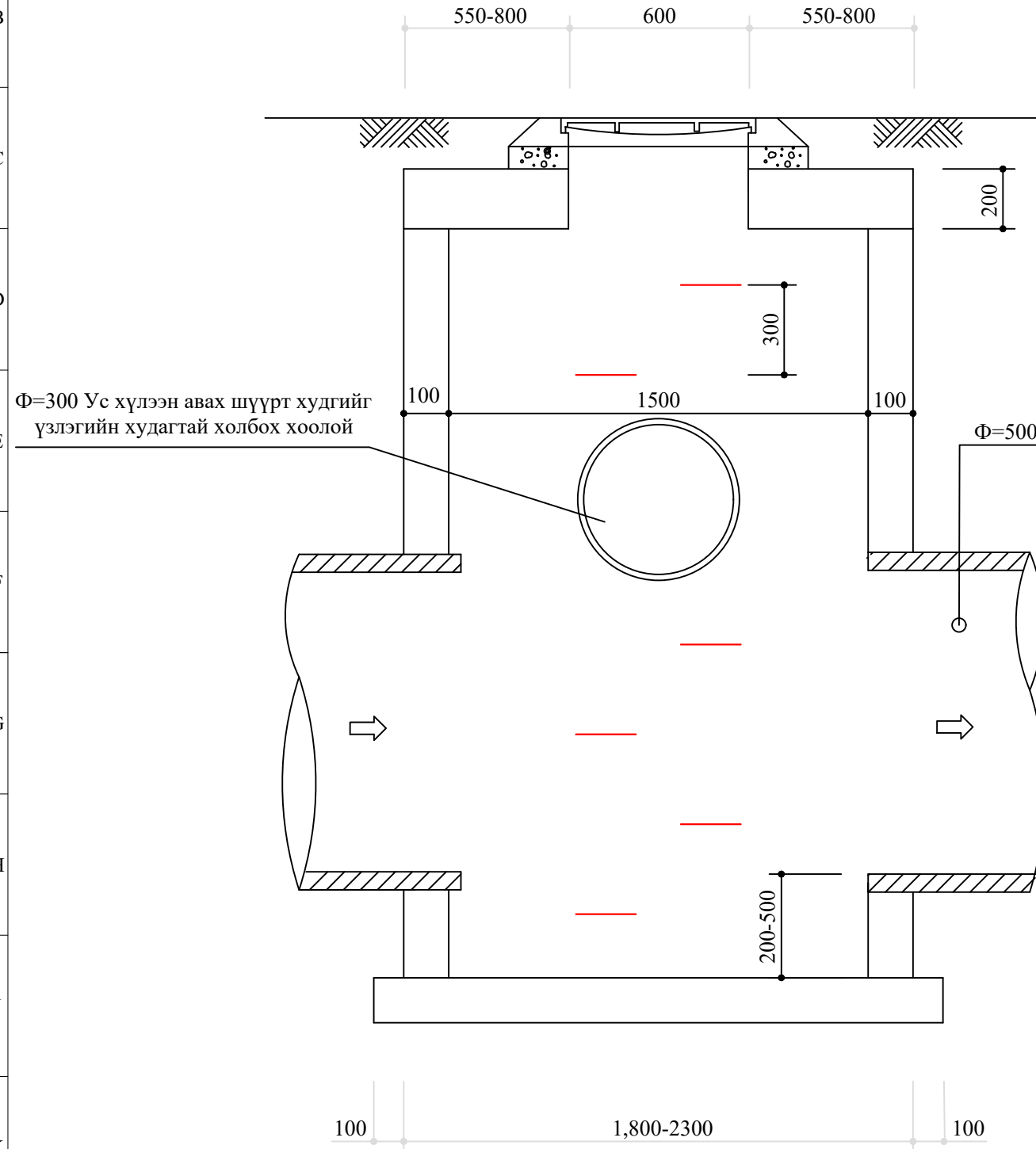

※ ТАЙЛБАР ※

1. Бэлэн кольцоо угсарт хийхээр зураг төсөлд тусгаж өглөө.
2. Хүзүүвч болон даацын суурьтай таг бэлэн авч угсархаар тооцов

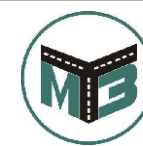

Мөнхийн Тод Зам
ХХК

ДАРХАН СУМ 4-Р БАГ 22-Р ХОРООЛОЛ ТӨМӨР ЗАМЫН 7-Р БАЙРНЫ АВТО ЗОГСООЛ				Төслийн дугаар: 04/24	Үе шат: А.3
Үзлэгийн худаг				Бүх хуудас: 4	Хуудас: 1
Баянзүрх Дүүрэг 12-р Хороолол 3-р Хороо 125а Байр Утас: 976-11-455160	Захирал Ер/Инженер Гүйцэтгэсэн	Г.Энхмөнх Э.Түвшинсанаа Б.Сумьяа	<i>[Signature]</i> <i>[Signature]</i> <i>[Signature]</i>	Огноо: 2024-02	Масштаб:

Гадаргуун ус хүлээн авах шүүрт худаг

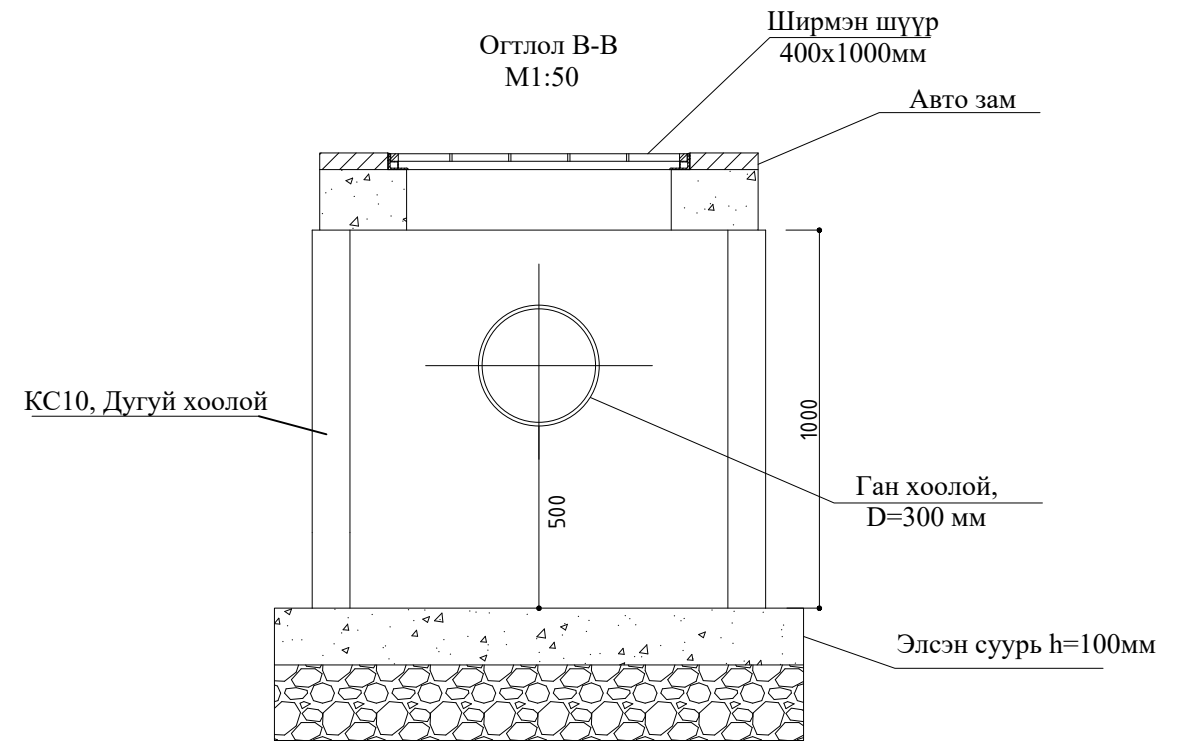
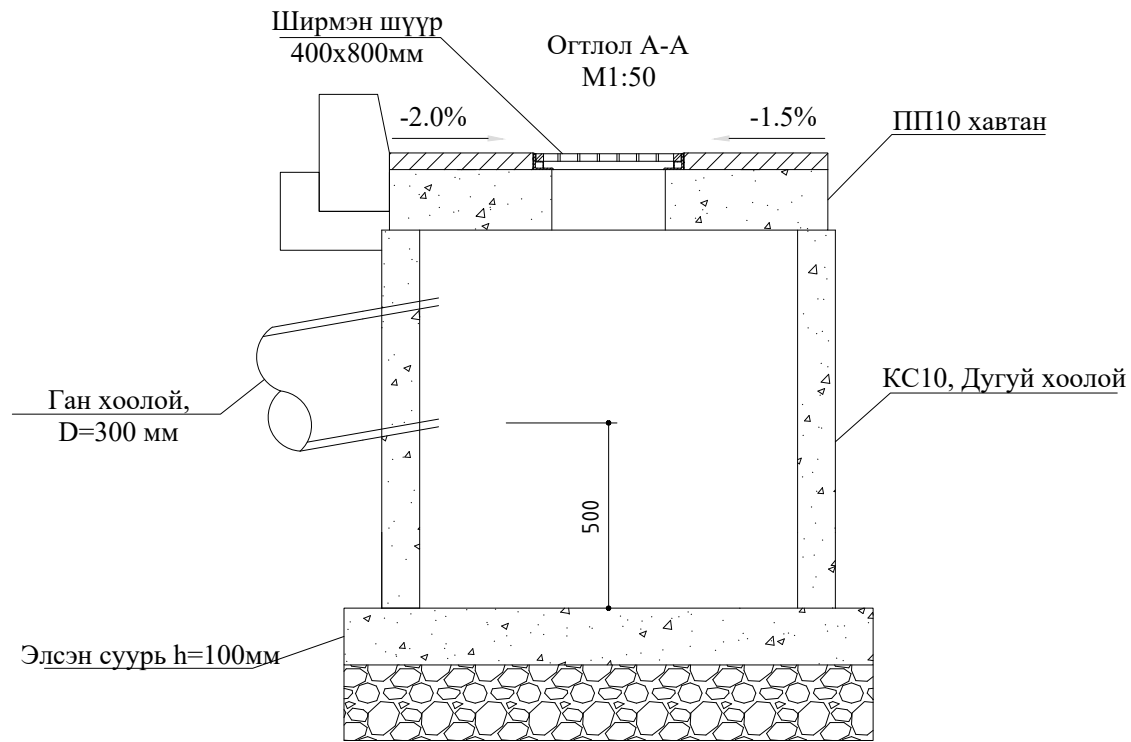

Ширмэн тагны нарийвчлал

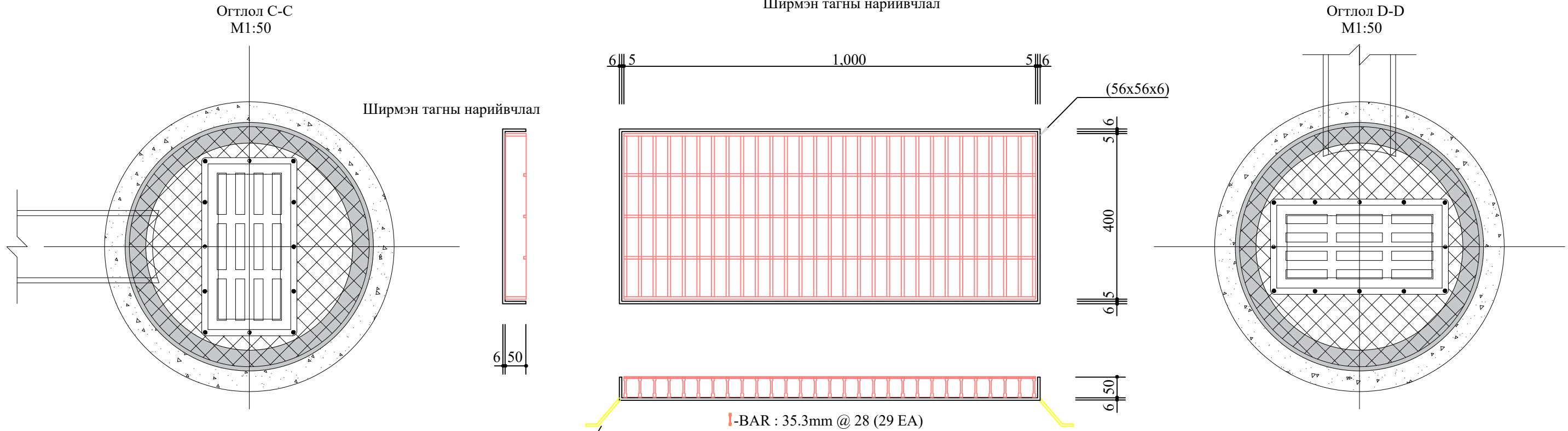

<p>Мөнхийн Тод Зам ХХК</p>	ДАРХАН СУМ 4-Р БАГ 22-Р ХОРООЛОЛ ТӨМӨР ЗАМЫН 7-Р БАЙРНЫ АВТО ЗОГСООЛ			Төслийн дугаар: 04/24	Үе шат: А.3
	Гадаргуун ус хүлээн авах шүүрт худаг			Бүх хуудас: 4	Хуудас: 1
	Баянзүрх Дүүрэг 12-р Хороолол 3-р Хороо 125а Байр Утас: 976-11-455160	Захирал Г.Энхмөнх	Эр/Инженер Э.Түвшинсанаа	Гүйцэтгэсэн Б.Сумъяа	Огноо: 2024-02



"МӨНХИЙН ТОД ЗАМ" ХХК

ШИФР 04/24

ХӨНДЛӨН ОГТЛОЛЫН ЗУРАГ

УЛААНБААТАР ХОТ 2024 ОН

ХӨНДЛӨН ОГТЛОЛ

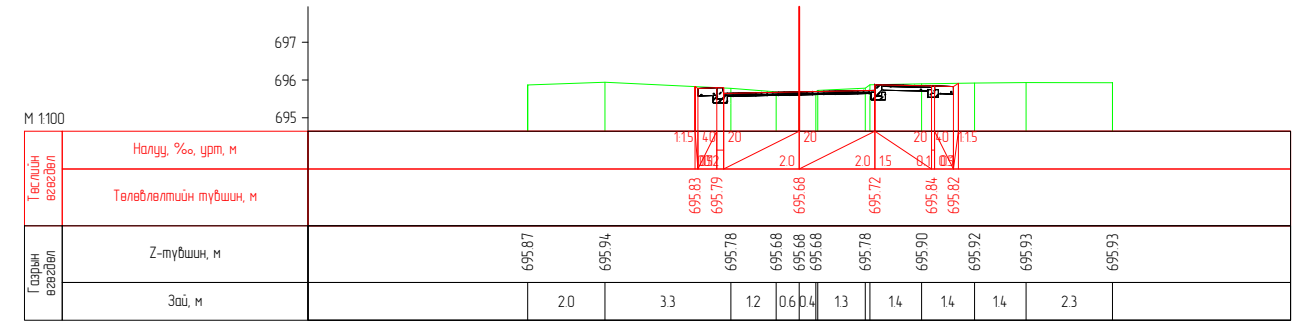
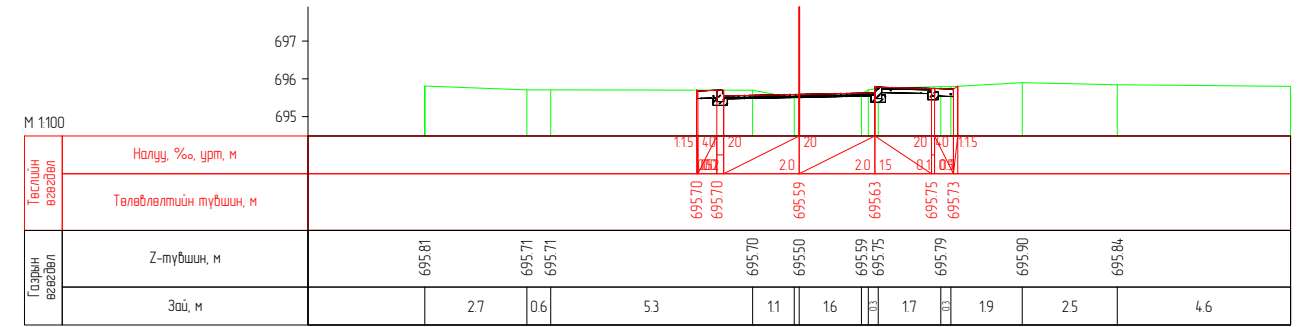
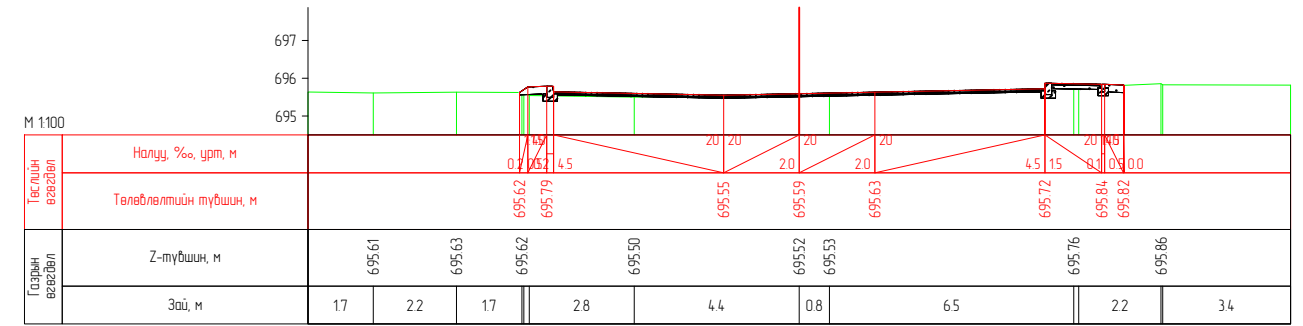
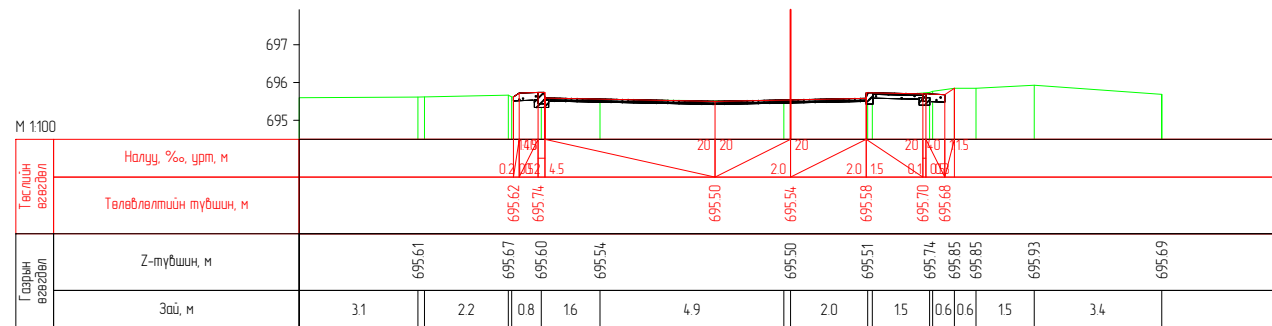
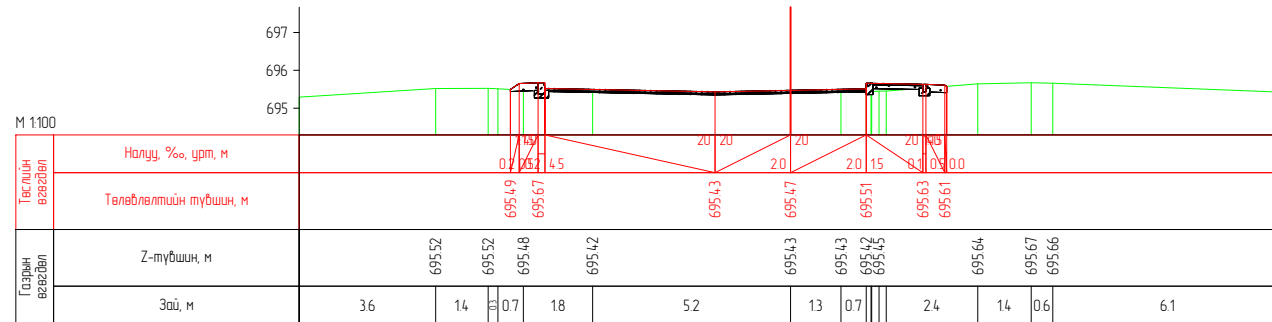
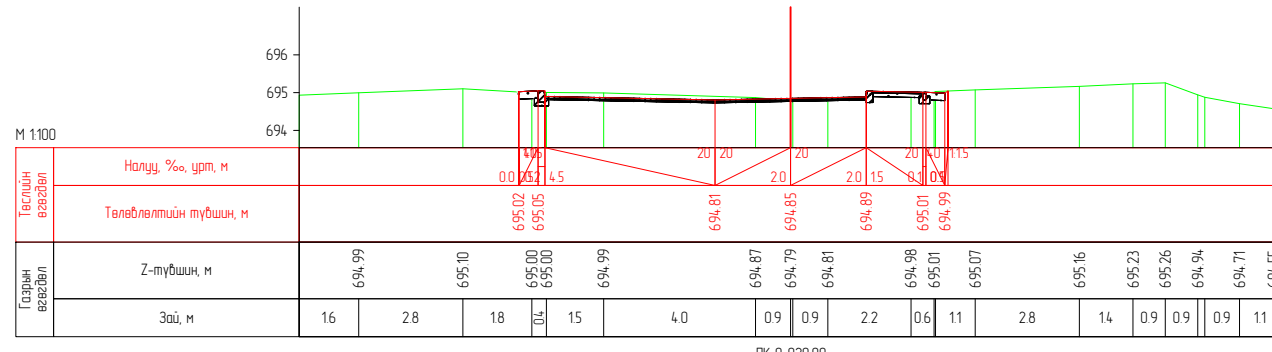
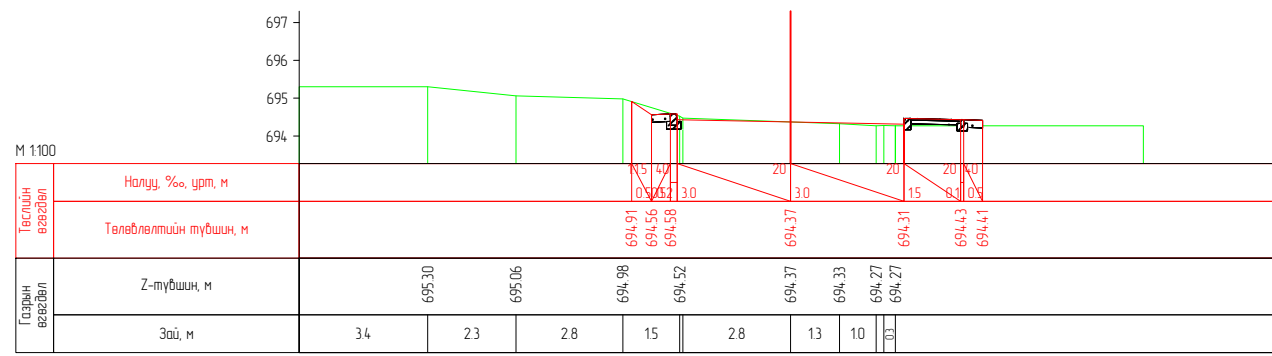

 Мөнхийн Тод Зам ХХК	ДАРХАН СУМ 4-Р БАГ 22-Р ХОРООЛОЛ ТӨМӨР ЗАМЫН 7-Р БАЙРНЫ АВТО ЗОГСООЛ				Төслийн дугаар:	Үе шат:
	ХӨНДЛӨН ОГТЛОЛ				04/24	А.3
	Баянзүрх Дүүрэг 12-р Хороолол 3-р Хороо 125а Байр Утас: 976-11-455160				Бүх хуудас:	Хуудас:
	Захирал	Г.Энхмөнх	1	1	Огноо:	2024-02
Ер/Инженер	Э.Түвшинсанаа			Масштаб:		
Гүйцэтгэсэн	Б.Сумьяа					

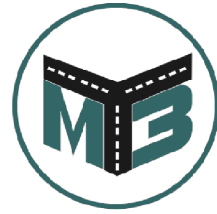

"МӨНХИЙН ТОД ЗАМ" ХХК

ШИФР 04/24



АЖЛЫН ТОО ХЭМЖЭЭ

УЛААНБААТАР ХОТ 2024 ОН

АЖЛЫН ТОО ХЭМЖЭЭ

№	Ажлын нэр	Х/Н	Нийт тоо хэмжээ
1. Талбайн цэвэрлэгээний ажил			
1	Гэрлийн шон шилжүүлэх	ш	2
2. Замын чиг сэргээх			
1	Замын чиг сэргээх	Км	0.116
3. Хучилтын ажил			
1	Асфальтбетон хучилт /Өнгө үе 3 см/	м ³	32.10
2	Асфальтбетон хучилт /Тэгшилгээний үе 0-5 см/	м ³	42.70
3	Хайрган хөвөө байгуулах	м ³	23.20
4	Шингэн цацлага хийх	м ²	1067.30
5	Шингэн түрхлэг хийх	м ²	1067.30
6	Авто замын хашлага хийх	м	257.00
4. Явган хүний зам			
1	Явган хүний замын өнгөт хавтанг хийх	м ²	187.30
2	Хавтангийн доор элс хайрган суурь хийх	м ³	18.70
3	Явган хүний замын хашлага хийх	м	217.00
5. Замын тоноглол, Тэмдэглэгээ			
1	Замын тэмдэг болон километрын тэмдэг байрлуулах	ш	2
6. Замын тэмдэглэгээ			
1	Замын хэвтээ тэмдэглэгээ хийх	м ²	12.1
7. Объектыг ашиглалтанд оруулах			
1	Объектыг ашиглалтанд оруулах	1км	0.116

№	Ажлын нэр	Тодорхойлолт	Х/н	Тоо хэмжээ
1	Асфальтбетон хучлага хөрөөдөж зайлуулах	Асфальтбетон	м ³	6.5
2	Ухмал байгуулах	хучилтын хийц	м ³	135
3	Ул хөрс нягтруулах	h=15см	м ³	18
4	Ширмэн таг /хүзүүвч/	995x400x50	ш	5
5	Арматур	D=10	кг	62
6	Мортгор	01:02	м ³	0.012
7	Булан гаргах	3см x 3см	м	4.8
8	D=300м ган хоолой байгуулах	D= 30см	м	108
9	D=500м ган хоолой байгуулах	D= 30см	м	17
10	Үзлэгийн худаг байгуулах /кс-15 ултай/		ш	5
11	Битүм түрхлэг	Шингэн битүм	м ²	121
12	Элсэн суурь	h=10см	м ³	7.8
13	Буцаан дүүргэлт	далангийн материал	м ³	38.5

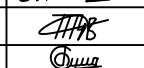
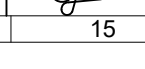
 Мөнхийн Год Зам ХХК	ДАРХАН СУМ 4-Р БАГ 22-Р ХОРООЛОЛ ТӨМӨР ЗАМЫН 7-Р БАЙРНЫ АВТО ЗОГСООЛ			Төслийн дугаар:	Үе шат:
				04/24	А.3
	Ажлын тоо хэмжээ			Бүх хуудас:	Хуудас:
				1	1
Баянзүрх Дүүрэг 12-р Хороолол 3-р Хороо 125а Байр Утас: 976-11-455160	Захирал	Г.Энхмөнх		Огноо: 2024-01	
	Ер/Инженер	Э.Түвшинсанаа			
	Гүйцэтгэсэн	Б.Сумьяа			
			Масштаб:	1:1000	