

МОНГОЛ УЛС
 БАРИЛГА, ХОТ БАЙГУУЛАЛТЫН ЯАМ
 БАРИЛГЫН ХӨГЖЛИЙН ТӨВ
 Магадлалын дүгээрлийн нэгтгэл
 Бүртгэлийн дүгээрлийн
МАГАДЛАЛ ХИЙГДСЭН
 Магадлал хариуцсан
 Хэлтсийн дарга:
 2024 оны 08 сарын 19 өдөр



Барилгын Зураг Төслийн
 "ТГТ"ХХК

Хаяг: Улаанбаатар хот, СБД, 8-р хороо,
 GB plaza, 902 тоот.

ШИФР: 06/23

ДОРНОГОВЬ АЙМАГ, САЙНШАНД СУМ АШУҮИС-ИЙН САЛБАР СУРГУУЛИЙН БАРИЛГА

Ажлын зураг

ЗӨВШӨӨРСӨН.

БОЛОВСРУУЛСАН.

Албан тушаал	Нэр	Гарын үсэг	Гүйцэтгэгч
ДОРНОГОВЬ АЙМГИЙН ГАЗРЫН ХАРИЛЦАА БАРИЛГА ХОТ БАЙГУУЛАЛТЫН ГАЗРЫН ДАРГА	Ц.ОЮУНСАЙХАН		Албан тушаал "ТГТ"ХХК-ИЙН ЗАХИРАЛ
ОНЦГОЙ БАЙДЛЫН ЕРӨНХИЙ ГАЗРЫН ГАЛ ТҮЙМЭРТЭЙ ТЭМЦЭХ ГАЗРЫН МЭРГЭЖИЛТЭН	15/08-08 зүйлчилгээний ХЯНАСАН 23 12 19 20 ОНЫ 12 САРЫН 19-НИЙ ӨДӨР		Захиалагч
ДОРНОГОВЬ АЙМГИЙН ЭРҮҮЛ МЭНДИЙН ГАЗРЫН ХЯНАЛТ ШАЛГАЛТЫН ХЭЛТСИЙН ДАРГА, УЛСЫН БАЙЦААГЧ	Л.БЯМБАТЧУЯ		Албан тушаал ДОРНОГОВЬ АЙМГИЙН ЗДТГ-ЫН ДАРГА



1-41

 2024 07 24

УЛААНБААТАР ХОТ 2023 ОН

ТАЙЛБАР БИЧИГ

Үндэслэл

Дорноговь аймгийн Сайншанд сумын нутаг дэвсгэрт баригдах АШУИС-ын салбар сургуулийн барилгын ажлын зураг төслийг Дорноговь аймгийн засаг даргын 2015 оны 06 сарын 09-ны өдрийн А/164 тоот шийдвэр, 4410051089 нэгж талбарын дугаартай 0.16934га газар олголт, АТД-44-45/123 тоот дугаартай архитектур төлөвлөлтийн даалгаварыг үндэслэн Барилгын зураг төслийн "ТГТ"ХХК-д боловсруулав.

Зураг төслийн доорх цаг уурын нөхцөлд тохируулан төлөвлөв. Үүнд:

Гадна агаарын тооцоот температур	-29.2°C
Цасны ачаалал	30кг/м ²
Салхины ачаалал	45кг/м ²
Галд тэсвэрлэлтийн зэрэг	II
Барилгын ангилал	II
Газар хөдлөлийн балл(чичирхийллийн)	6 балл

Ерөнхий төлөвлөгөө, байршил:

Хот, тосгоны төлөвлөлт барилгажилтын норм ба дүрэм БНБД 30-01-04 болон Хот суурины гудамж, зам төлөвлөлт БНБД-32-01-04-ыг мөрдлөгөө болгож барилгын ерөнхий төлөвлөгөөний ажлын зургийг хийж гүйцэтгэв.

Зургийн даалгаварт өгөгдсөн эдэлбэр газрын хэмжээ:

Архитектур, орон зайн төлөвлөлт

Барилгын эзлэхүүн төлөвлөлтийн шийдлээрээ оюутнууд амьдрах, суралцах орчныг хангаж, дотуур байрандаа уншлагын танхимд суух, фитнесээр хичээллэх төдийгүй хувцас угаах боломж бүхий угаалгын өрөөтэй, өрөөндөө хоолоо хийж идэх гал тогоотой байхаар төлөвлөв.

Барилга нь тэнхлэгээр 32.00x27.0м хэмжээтэй зорьтой 5-н давхар А блок, 12.80x18.00м хэмжээтэй зорьтой 2 давхар Б блок, 25.50x23.00 хэмжээтэй В блок бүхий цутгамал төмөр бетон каркасан хийцтэй барилга болно.

Барилга бүтээцийн хэсэг

Барилгын үндсэн бүтээц нь цутгамал төмөр бетон баганан суурь, цутгамал төмөр бетон араг бүтээц бүхий барилга байна.

Барилгын гадна ханыг 380мм блокоор өрж, 100мм чулуун хөвөн хавтангаар (60-75кг/м³) дулаалж, хөнгөнцагаан хавтангаар өнгөлөхөөр төлөвлөв. Гадна ханын хэсэглэлийг БА5, БА10-д үзүүлсний дагуу MNS EN 13162 : 2011 стандартын чулуун хөвөн хавтангаар дулаалж. Нийт 600мм-ийн зузаантай олон үет хана төлөвлөсөн болно .

Дотор хамар хануудыг 120, 250мм -ийн тоосгон ханатай төлөвлөв.

Барилгад салхижуулалтгүй олон үет хавтгай дээвэр, дуу тусгаарлах давхар үетэй ган хоолой бүхий дотуур ус зайлуулах систем, зарим хэсэгт гадна ус зайлуулах цоргыг төлөвлөсөн.

Халаалт агаар сэлгэлт

Тус барилгын дулаан хангамжийн эх үүсвэр нь төвлөрсөн дулаан хангамжийн сүлжээнд холбогдоно. Тус барилгын зорийн давхрын дулаан зангилааны өрөөнд холигч насос бүхий дулааны зангилаагаар халаалтын системийг холдоно. Агаар сэлгэлтийн системт агаар оруулах механик систем, агаар сорох механик системийг төлөвлөсөн.

Цэвэр, бохир ус

Барилгын ахуйн ус хангамж нь төвийн төвлөрсөн системээс тэжээгдэхээр төлөвлөсөн. Барилгын сантехникийн тоноглолоос гарах бохир усны шугам нь өөрийн урсгалаар явж гадна худагтай холбогдоно.

Энгийн гал унтраах усан системийг БНБД40-05-16-ын дагуу бүх цэгт 2.5л/с зардал бүхий 2 цацраг галын кранаар үйлчлэхээр төлөвлөв.

Хүчит төхөөрөмж, дотор гэрэлтүүлэг

Тус барилгын цахилгаан хэрэглээ нь цахилгаан хангамжийн найдвартай ажиллагааны I ба II зэрэгт хамаарагдана. I зэрэглэлд галын аюулгүйн хяналтын тоног төхөөрөмж, ослын гэрэлтүүлэг, галын үед ажиллах насос зэрэг хамаарна.

Холбоо дохиолол

Тус барилгын 1-р давхарт байрлах жижүүрийн өрөөнд галын дохиолол, зарлан мэдээлэх, ажиглалтын дурангийн системүүдийг байрлуулсан.

Барилгад суурин телефон, компьютерын сүлжээ, кабелийн телевиз, галын дохиолол, зарлан мэдээлэх систем, ажиглалтын дурангийн системүүдийг газардуулгын хамт төлөвлөв.

БАЙГУУЛАЛТЫН СХЕМ

M1:400

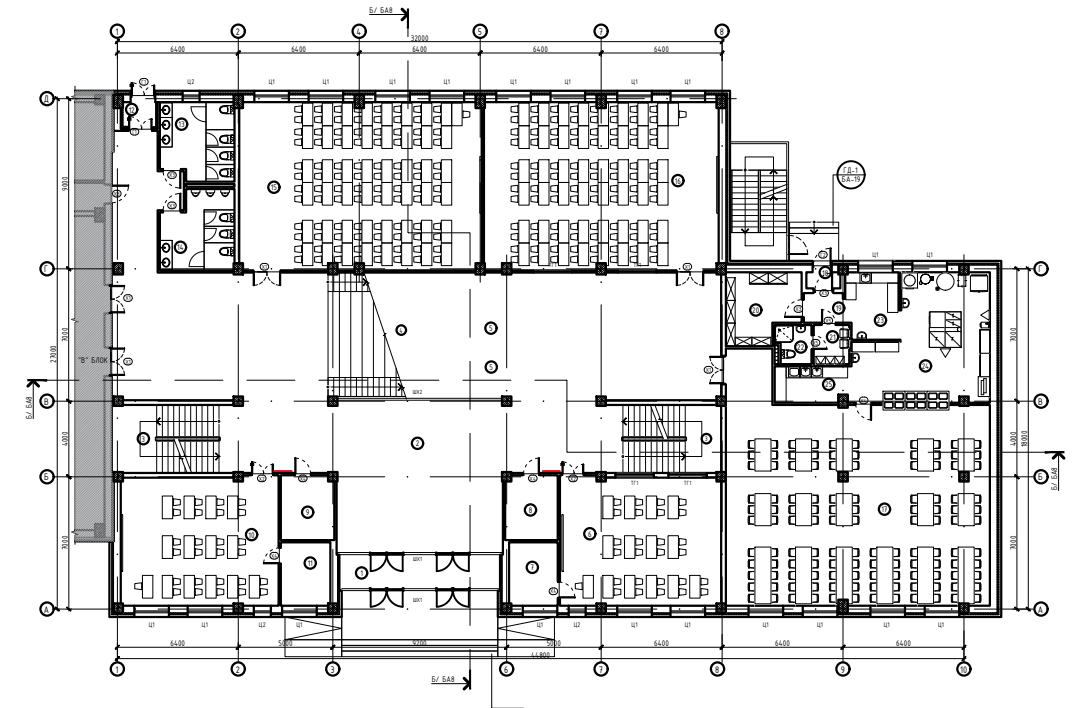

АЖЛЫН ЗУРГИЙН ҮНДСЭН БҮРДЛИЙН ЖАГСААЛТ

№	ЗУРГИЙН НЭР	ЗУРГИЙН МАРК	ХУЧДАСНЫ ТОО
1	Ерөнхий өгөгдөл	ЕӨ	1
2	Ерөнхий төлөвлөгөө	ЕТ	5
3	Барилга архитектур	БА	34
4	Технологи	ТХ	6
5	Барилга бүтээц	ББ	112
6	Халаалт, салхибч	ХАС	37
7	Цэвэр, бохир ус	ЦБУ	24
8	Хүчин төхөөрөмж дотор гэрэлтүүлэг	ХТ, ДГ	47
9	Холбоо дохиолол	ХД	10

ТЕХНИК, ЭДИЙН ЗАСГИЙН ҮЗҮҮЛЭЛТҮҮД

№	НЭР	ХЭМЖИХ НЭГЖ	ТОО ХЭМЖЭЭ
1	Давхрын тоо		зорьтой, 5
2	Хүчин чадал	оюутан	600
3	Барилгын эзэлхүүн	м ³	
4	Барилгажилтын талбай	м ²	1887.71
5	Ашигтай талбай	м ²	5862.9
6	Ажлын талбай	м ²	5532.87
7	K1	Ажлын талбай/Ашигтай талбай	0.96
8	K2	Барилгын эзэлхүүн/Ашигтай талбай	3.26

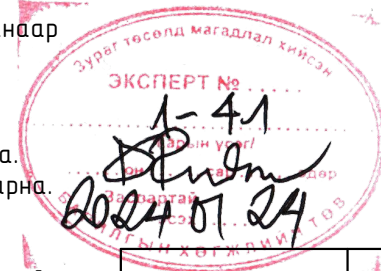

БАРИЛГЫН ЗУРАГ ТӨСЛИЙН
"ТГТ"ХХК

ДОРНОГОВЬ АЙМАГ, САЙНШАНД СУМ
АШУУИС-ИЙН САЛБАР СҮРГУУЛИЙН БАРИЛГА

Ерөнхий өгөгдөл

Үе шат: А3

Архитектор		Ш.Есбол	ЕГ шифр: 06/23	Масштад	Огноо 2023
Гүйцэтгэсэн		Ш.Есбол	ТГ шифр: Зургийн дугаар ЕӨ-01	Хуудас:	
Шалгасан		Б.Ганзаяа			

БА МАРКТАЙ ЗУРГИЙН ЖАГСААЛТ											
Д/д	ЗУРГИЙН НЭР	МАРК									
А	1	ТАЙЛБАР БИЧИГ, ЗУРГИЙН ЖАГСААЛТ	БА-01						А		
	2	ДОТОР ЗАСЛАЛЫН ТОДОРХОЙЛОЛТ	БА-02								
	3	ДОТОР ЗАСЛАЛЫН ТОДОРХОЙЛОЛТ	БА-03								
	4	ЗООРИЙН ДАВХРЫН БАЙГУУЛАЛТ	БА-04								
	5	1-Р ДАВХРЫН БАЙГУУЛАЛТ /А, Б блок/	БА-05								
	6	2-Р ДАВХРЫН БАЙГУУЛАЛТ /А, Б блок/	БА-06								
	7	3-Р ДАВХРЫН БАЙГУУЛАЛТ /А, Б блок/	БА-07								
	8	4-Р ДАВХРЫН БАЙГУУЛАЛТ /А, Б блок/	БА-08								
	9	5-Р ДАВХРЫН БАЙГУУЛАЛТ /А, Б блок/	БА-09								
	В	10	ТЕХНИКИЙН ДАВХРЫН БАЙГУУЛАЛТ /А, Б блок/	БА-10						В	
		11	ДЭЭВРИЙН БАЙГУУЛАЛТ /А, Б блок/	БА-11							
		12	1-Р ДАВХРЫН БАЙГУУЛАЛТ /В блок/	БА-12							
		13	ДЭЭВРИЙН БАЙГУУЛАЛТ /В блок/	БА-13							
		14	ОГТЛОЛ А-А	БА-14							
		15	ОГТЛОЛ Б-Б	БА-15							
		16	ОГТЛОЛ В-В	БА-16							
		17	ОГТЛОЛ Г-Г	БА-17							
18		НҮҮР ТАЛ /А, Б блок 1-10/	БА-18								
19		НҮҮР ТАЛ /А, Б блок А-Д/	БА-19								
С	20	НҮҮР ТАЛ /А, Б блок 10-1/	БА-20						С		
	21	НҮҮР ТАЛ /А, Б блок Д-А/	БА-21								
	22	НҮҮР ТАЛ /В блок 1-6/	БА-22								
	23	НҮҮР ТАЛ /В блок 6-1/	БА-23								
	24	ХААЛГА ЦОНХНЫ ТҮҮВЭР	БА-24								
	25	ШИЛЭН ХАНЫН ТҮҮВЭР	БА-25								
	26	АТРУМЫН ХЭСГИЙН ШИЛЭН ХААЛТЫН ХЭСЭГЧИЛСЭН БАЙГУУЛАЛТ	БА-26								
D	27	ШИЛЭН ХААЛТ	БА-27						D		
	28	ШАТ-1 ХЭСЭГЧИЛСЭН БАЙГУУЛАЛТ	БА-28								
	29	ГАДНА ДОВЖОО-1 ХЭСЭГЧИЛСЭН БАЙГУУЛАЛТ	БА-29								
	30	АРИУН ЦЭВРИЙН ӨРӨӨ ХЭСЭГЧИЛСЭН БАЙГУУЛАЛТ	БА-30								
	31	АРИУН ЦЭВРИЙН ӨРӨӨ ХЭСЭГЧИЛСЭН БАЙГУУЛАЛТ	БА-31								
	32	АРИУН ЦЭВРИЙН ӨРӨӨ ХЭСЭГЧИЛСЭН БАЙГУУЛАЛТ	БА-32								
	33	ГАДНА ХАНА ХЭСЭГЛЭЛ, ДЭЭВЭРТ ГАРАХ ШАТ	БА-33								
	34	ХЭСЭГЛЭЛ 9-14	БА-34								
	35	ГАЛЫН ШАТ	БА-35								
	36	ГАДНА ПАНДУС	БА-36								
E	37	ЗООРИЙН ДАВХРЫН ШАЛНЫ ТОДОРХОЙЛОЛТ	БА-37						E		
	38	1-Р ДАВХРЫН ШАЛНЫ ТОДОРХОЙЛОЛТ /А, Б блок/	БА-38								
	39	2-Р ДАВХРЫН ШАЛНЫ ТОДОРХОЙЛОЛТ /А, Б блок/	БА-39								
	40	3-Р ДАВХРЫН ШАЛНЫ ТОДОРХОЙЛОЛТ /А, Б блок/	БА-40								
	41	4-Р ДАВХРЫН ШАЛНЫ ТОДОРХОЙЛОЛТ /А, Б блок/	БА-41								
	42	5-Р ДАВХРЫН ШАЛНЫ ТОДОРХОЙЛОЛТ /А, Б блок/	БА-42								
	43	1-Р ДАВХРЫН ШАЛНЫ ТОДОРХОЙЛОЛТ /В блок/	БА-43								
	ТХ МАРКТАЙ ЗУРГИЙН ЖАГСААЛТ										
Д/д	ЗУРГИЙН НЭР	МАРК									
F	1	ЗООРИЙН ДАВХРЫН ТЕХНОЛОГИЙН БАЙГУУЛАЛТ /А, Б блок/	ТХ-01						F		
	2	1-Р ДАВХРЫН ТЕХНОЛОГИЙН БАЙГУУЛАЛТ /А, Б блок/	ТХ-02								
	3	2-Р ДАВХРЫН ТЕХНОЛОГИЙН БАЙГУУЛАЛТ /А, Б блок/	ТХ-03								
	4	3-Р ДАВХРЫН ТЕХНОЛОГИЙН БАЙГУУЛАЛТ /А, Б блок/	ТХ-04								
	5	4-Р ДАВХРЫН ТЕХНОЛОГИЙН БАЙГУУЛАЛТ /А, Б блок/	ТХ-05								
	6	5-Р ДАВХРЫН ТЕХНОЛОГИЙН БАЙГУУЛАЛТ /А, Б блок/	ТХ-06								
	7	1-Р ДАВХРЫН ТЕХНОЛОГИЙН БАЙГУУЛАЛТ /В блок/	ТХ-07								
								A3			

Ерөнхий төлөвлөгөө

Хот, тосгоны төлөвлөлт барилгажилтын норм ба дүрэм БНБД 30-01-04 болон Хот суурины гудамж, зам төлөвлөлт БНБД-32-01-04-ыг мөрдлөгө болгож барилгын ерөнхий төлөвлөгөөний ажлын зургийг хийж гүйцэтгэв. Зургийн даалгаварт өгөгдсөн эдэлдэр газрын хэмжээ: 0.16934га

Барилга архитектурын хэсэг

Сургуулийн барилга нь одоо байгаа АШУИС-ийн салбар сургуулийн барилгын баруун талд байрлана. Тус барилга нь тэнхлэгээр 32.00x27.0м хэмжээтэй зорьтоой 5-н давхар А блок, 12.80x18.00м хэмжээтэй зорьтоой 2 давхар Б блок, 25.50x23.00 хэмжээтэй В блок бүхий цутгамал төмөр бетон каркасан хийцтэй барилга болно. Барилгын эзлэхүүн төлөвлөлтийн шийдлээрээ зоориун давхарт өлгүүр, дулааны үзель, агуулах, хүнсний хуурай агуулах, аж ахуйн агуулах, техникийн өрөө, 1-р давхарт урлаг спортын зорилгоор ашиглах боломжтой олон зориулалтын заал, вестибюль, хичээлийн танхим, агуулах, ариун цэврийн өрөө, лекцийн танхим, хооллох танхим, агуулах, хувцас солих өрөө, бэлтгэх хэсэг, халуун цех, угаалгын хэсэг, 2-р давхарт хичээлийн танхим, цэвэрлэгээний материал хадгалах өрөө, ариун цэврийн өрөө, лекцийн танхим, цахим хичээл бэлтгэх өрөө, завсарлах талбай, хурлын танхим, 3-р давхарт хичээлийн танхим, нарийн бичиг, захирлын өрөө, багш нарын өрөө, агуулах, химийн лаборатори, эмнэл зүйн лаборатори, сургалтын алба, хүний нөөцийн өрөө, 4-р давхарт хичээлийн танхим, багш нарын өрөө, агуулах, ариун цэврийн өрөө, биофизикийн лаборатори, эм зүйн молекул биологийн лаборатори, мэдээлэл зүйн танхим, албаны өрөө, 5-р давхарт хичээлийн танхим, агуулах, ариун цэврийн өрөө, номын фонд, уншлагын танхим байхаар өрөө масалгаануудыг зохих норм ба дүрмийн дагуу төлөвлөв.

Хана

Барилгын гадна ханыг 380мм тоосгоор өрж, δ=100мм MNS EN 13162:2011 стандартын эрдэс чулуун хөвөнгөөр (ρ=60-75кг/м³) дулаалж, хөнгөнцагаан хавтангаар өнгөлөхөөр төлөвлөв. Гадна ханын хэсэглэлийг БА-7, 34-д үзүүлсний дагуу хийж гүйцэтгэнэ.

Цонх, шилэн фасад

Бүх цонхыг зурагт үзүүлсэн загварын дагуу цагаан өнгийн пластик рамтай MNS 5830-2008 стандартын вакум 3-н давхар шилээлгээтэй, чулуун тавцангийн хамт газар дээр нь тохируулж захиалж хийлгэнэ. Цонхны загвар хэмжээ түүврийг БА-18 хуудсанд тусгасан. Шилэн фасад нь 6мм зузаантай хар хөх өнгийн дууралттай хатаасан шилэн багцтай EPDM (MNS-4753:2011) стандартын давхар резинэн жийрэгтэй дулаан, хүйтэн тусгаарлагч бүхий хар саарал өнгийн төмөр рамтай байна. Шилэн фасад агаар сэлгэх нэг болон хоёр онгойлтой цонх байхаар төлөвлөв. Загвар хэмжээ, түүврийг БА-24-27 хуудсанд тусгасан.

Хаалга

Барилгад хэрэглэх дотор хаалгыг зурагт үзүүлсэн загварын дагуу MNS 0531 : 2002 стандартын шаардлага хангасан ус чийгэнд тэсвэртэй сайн чанарын цайвар цулгүй өнгийн хаалга байна. Гол орц болон туслах орцонд наамал шилэн багц бүхий хар саарал өнгийн төмөр рамтай хаалга хийнэ (MNS-4753:2011). Аж ахуйн гарц нь дулаалгатай хар саарал өнгийн төмөр хаалга байна. Хаалганы загвар хэмжээ, марк, түүврийг БА-24 хуудсанд тусгасан.

Шат

Шатны талбайг чулуун хавтангаар өнгөлж, хайс хашлагыг төмрөөр, баруулыг нь зурагт үзүүлсний дагуу хийнэ. Төмөр эдлэхүүнүүдийг төмрийн будаагаар 2үе будаж өгнө. /БА-28-д үз./

Дээвэр

Барилгын хавтгай дээврийг уур тусгаарлагч 1 үе түрхсэний дараа ρ=25кг/м³ нягттай полистирол хавтангаар дулаалж, полимер тортой бетон бэлтгэл 40мм, цементэн тэгшилгээ 20мм, уян хатан асфальт ус үл нэвтрэх түрхлэг түрхэж поли эфер даавуун шингэн ороомог үе, уян хатан асфальт ус үл нэвтрэх түрхлэгийг технологийн дагуу хийнэ. Дээврийн ажлыг БНБД 31-07-05 -ын дагуу чанар сайтай гүйцэтгэх хэрэгтэй

Дотор засал





Дотор заслын ажлыг БА-02, 03 -д хүснэгтээр үзүүлэв. Заслын ажлыг хийхээс өмнө ханын нийт гадаргуугийн нүх, сүвнүүдийг сайтар бөглөж, тэгшилж цэвэрлээд заслын ажлыг тодорхойлолтонд /хуудас БА-02, 03/ зааснаар технологийн дагуу хийнэ. Барилгын дотор заслын ажлыг БНБД 31-10-05 дагуу хийж гүйцэтгэнэ.

Гадна довжоо, хаяавчийн хэсэг

Бүх гадна довжоог зурагт заасны дагуу гүйцэтгэнэ. Барилгын хаяавчийн хэсгийг бетон полистирол /XPS хөөсөнцөр/ хавтангаар дулаалж, хар саарал өнгийн чулуун хавтанцраар (чулуу тогтоогч Т төмөрт) өнгөлнө.

Гадна засал

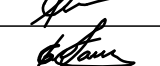



Гадна заслын ажлыг хийхээс өмнө ханын нийт гадаргуугийн чанар байдлыг шалгаж акт үйлдсэний дараа зурагт зааснаар өнгөлнө. /БА 17-23-д үз./ Заслын ажлыг хүйтний улиралд хийхийг хатуу хориглоно. Барилгын төмөр болон модон хийц бүтээцүүдийг эвэрлэлт, шаталт, өмхрөлд, ялзалт, мөөгөнцөртөхөөс хамгаалах арга хэмжээг холбогдох норм, дүрмүүдэд заасны дагуу авсан байх шаардлагатай.

	ДОРНОГОВЬ АЙМАГ, САЙНШАНД СУМ АШУУИС-ИЙН САЛБАР СУРГУУЛИЙН БАРИЛГА					
	Тайлбар бичиг, зургийн жагсаалт					Үе шат: А3
	Архитектор		Ш.Есбол	ЕГ шифр: 06/23	Масштад	Огноо 2023
	Гүйцэтгэсэн		Ш.Есбол	ТГ шифр:	Зургийн дугаар БА-01	Хуудас: 43
БАРИЛГЫН ЗУРАГ ТӨСЛИЙН "ТГТ"ХХК		Шалгасан		Б.Ганзаяа		

ЗООРИЙН ДАВХАР										
ӨРӨӨНИЙ ТОДОРХОЙЛОЛТ										
Д/д	Өрөөний нэр	Талбай м ²	Шал	приметр /м/	Хана	Заслын өндөр/м/	Тааз			
1	Шатны хонгил	23.68	Чулуун хавтанцар	20.4	2 үе цайвар шаргал өнгийн мосон будаг	3.09	2 үе цагаан өнгийн эмүльсэн будаг			
2	Коридор	25.72		21.8						
3	Өлгүүр	90.55		41.92						
4	Коридор	14.10	17.06							
5	Дулааны цзель	174.28	Бетон	64.4						
6	Агуулах	53.10		30.24						
7	Агуулах	79.70		40.96						
8	Лифтний хонгил	7.56		7.56						
9	Коридор	5.57		9.9						
10	Хүнсний хуурай агуулах	28.71	Бетон	22.86	2 үе цайвар шаргал өнгийн мосон будаг	3.09	2 үе цагаан өнгийн эмүльсэн будаг			
11	Хүнсний хуурай агуулах	16.92		16.46						
12	Гарааш	164.3		58.4						
13	Техникийн өрөө	53.4		29.7						
	НИЙТ	737.6		381.7						
1-Р ДАВХАР										
Өрөөний дугаар	Өрөөний нэр	Талбай м ²	Шал	приметр /м/	Хана	Заслын өндөр/м/	Тааз			
1	Гонх	15.3	Чулуун хавтанцар	20.6	2 үе цайвар шаргал өнгийн мосон будаг	3.44	2.90 төвшинд			
2	Вестибюль, коридор	278.26		132.44		2.90	Дүүжин тааз			
3	Шатны хонгил х2	48.59		42.20		2 үе цагаан өнгийн эмүльсэн будаг				
4	Шат, завсарлах талбай	42.76		20.80			Гоёлын хавтан			
5	Лифтний хонгил	7.56								
6	Хичээлийн танхим	57.21	Хулдаас	31.5	2 үе цайвар шаргал өнгийн мосон будаг		2 үе цагаан өнгийн эмүльсэн будаг			
7	Агуулах	8.59		11.84						
8	Цахилгааны өрөө	9.43	Бетон	12.42						
9	Холбооны өрөө	9.60		12.52						
10	Хичээлийн танхим	55.92	Хулдаас	31.14						
11	Агуулах	8.76		11.94						
12	Гонх	2.21	Чулуун хавтанцар	6.02						
13	Ариун цэврийн өрөө /эм/	15.55	Плита	16.22				Плита	2.60 төвшинд	Дүүжин тааз
14	Ариун цэврийн өрөө /эр/	15.11		16.40						
15	Лекцийн танхим	111.70	Хулдаас	45.62	Дуу тусгаарлагч чулуун хөвөн хавтан бүхий 2 давхар гипстэй хамар хана		2 үе цагаан өнгийн эмүльсэн будаг			
16	Лекцийн танхим	108.6		44.8						
17	Хооллох танхим	153.9	Чулуун хавтанцар	57.5	2 үе цайвар шаргал өнгийн мосон будаг		2 үе цагаан өнгийн эмүльсэн будаг			
18	Гонх	1.5	5.3							
19	Коридор	3.4	7.5							
20	Агуулах	13.8	15.9							
21	Хувцас солих өрөө	3.9	7.9							
22	Ариун цэврийн өрөө	3.7	8.0							
23	Бэлтгэх хэсэг	26.7	26.7	Плита				2.60	2.60 төвшинд	Дүүжин тааз
24	Халуун цех	24.3	22.4							
25	Чгаалгын хэсэг	7.2	11.6							
26	Агуулах	31.5	24.1							
	НИЙТ	1065.0	643.3							

2-Р ДАВХАР							
Өрөөний дугаар	Өрөөний нэр	Талбай м ²	Шал	приметр /м/	Хана	Заслын өндөр/м/	Тааз
1	Шатны хонгил х2	47.4	Чулуун хавтанцар	41.80	2 үе цайвар шаргал өнгийн мосон будаг	3.09	Дүүжин тааз
2	Фойе, коридор	238.5		135.66			
3	Лифтний хонгил	10.5					
4	Хичээлийн танхим	55.3	Хулдаас	30.80		3.09	2 үе цагаан өнгийн эмүльсэн будаг
5	Хичээлийн танхим	52.2		29.82			
6	Хичээлийн танхим	52.2		29.88			
7	Хичээлийн танхим	54.8		30.54			
8	Цэвэрлэгээний материал хадгалах өрөө	6.8	Плита	10.98		Плита	3.09
9	Ариун цэврийн өрөө /эм/	15.7		16.22			
10	Ариун цэврийн өрөө /эр/	15.2		16.40			
11	Лекцийн танхим	112.7	Хулдаас	46.91	Дуу тусгаарлагч чулуун хөвөн хавтан бүхий 2 давхар гипстэй хамар хана		2 үе цагаан өнгийн эмүльсэн будаг
12	Лекцийн танхим	109.8		45.79			
13	Цахим хичээл бэлтгэх өрөө	17.8		18.94			
14	Коридор, завсарлах талбай	84.2		Чулуун хавтанцар			
15	Хурлын танхим	150.6	Хулдаас	53.80			
16	Агуулах	8.3		8.68			
	НИЙТ	1032.0		555.5			

3-Р ДАВХАР							
Өрөөний дугаар	Өрөөний нэр	Талбай м ²	Шал	приметр /м/	Хана	Заслын өндөр/м/	Тааз
1	Шатны хонгил х2	46.46	Чулуун хавтанцар	40.28	2 үе цайвар шаргал өнгийн мосон будаг	3.09	Дүүжин тааз
2	Фойе, коридор	206.08		99.61			
3	Лифтний хонгил	7.56					
4	Хичээлийн танхим	53.47	Хулдаас	30.54		3.09	2 үе цагаан өнгийн эмүльсэн будаг
5	Хичээлийн танхим	51.28		29.88			
6	Хичээлийн танхим	51.28		29.88			
7	Нарийн дичиг	17.82		21.46			
8	Захиралын өрөө	34.54		24.94		Плита	3.09
9	Багш нарын өрөө	22.78		19.86			
10	Агуулах	6.86	Плита	10.98	Плита	3.09	Дүүжин тааз
11	Ариун цэврийн өрөө /эм/	15.55		16.22			
12	Ариун цэврийн өрөө /эр/	15.11	16.40				
13	Агуулах	6.00	Чулуун хавтанцар	10.82	Хулдаас		
14	Химийн лаборатори	51.91	30.38				
15	Эмнэл зүйн лаборатори	45.70	30.36				
16	Агуулах	6.31	10.06				
17	Сургалтын алба	55.43	31.12				
18	Багшнарын өрөө	54.61	30.12				
19	Хүний нөөц	25.80	20.96				
	НИЙТ	774.5		503.9			

		ДОРНОГОВЬ АЙМАГ, САЙНШАНД СУМ АШУУИС-ИЙН САЛБАР СҮРГУУЛИЙН БАРИЛГА						
		Дотор заслалын тодорхойлолт						Үе шат: А3
		Архитектор		Ш.Есбол	ЕГ шифр: 06/23	Масштад	Огноо 2023	
		Гүйцэтгэсэн		Ш.Есбол	ТГ шифр:	Зургийн дугаар БА-02	Хуудас: 43	
БАРИЛГЫН ЗУРАГ ТӨСЛИЙН "ТГТ"ХХК		Шалгасан		Б.Ганзаяа				



4-Р ДАВХАР									
Өрөөний дугаар	Өрөөний нэр	Талбай м ²	Шал	приметр /м/	Хана	Заслын өндөр/м/	Тааз		
1	Шатны хонгил х2	46.46	Чулуун хавтанцар	40.28	2 үе цайвар шаргал өнгийн мосон будаг	3.09	2 үе цагаан өнгийн эмүльсэн будаг		
2	Фойе, коридор	205.03		99.61		3.09		Дүүжин тааз	
3	Лифтний хонгил	7.56	Хулдаас	30.54		3.09		Дүүжин тааз	
4	Хичээлийн танхим	53.17							29.88
5	Хичээлийн танхим	50.99							29.88
6	Хичээлийн танхим	51.06							30.54
7	Хичээлийн танхим	52.95							19.86
8	Багш нарын өрөө	22.38	Плита	16.22		3.09		Дүүжин тааз	
9	Агуулах	6.86							10.98
10	Ариун цэврийн өрөө /эм/	15.55							16.40
11	Ариун цэврийн өрөө /эр/	15.11							30.38
12	Биофизикийн лаборатори	45.78							13.28
13	Агуулах	8.97	Хулдаас	30.36		3.09		Дүүжин тааз	
14	Эм зүйн молекул биологийн лаборатори	45.70							12.52
15	Агуулах	9.16							31.12
16	Мэдээлэл зүйн танхим	55.43							30.12
17	Багшнарын өрөө	54.61							20.96
18	Алданы өрөө	25.68	492.9						
НИЙТ		772.5							

5-Р ДАВХАР									
Өрөөний дугаар	Өрөөний нэр	Талбай м ²	Шал	приметр /м/	Хана	Заслын өндөр/м/	Тааз		
1	Шатны хонгил х2	46.46	Чулуун хавтанцар	40.28	2 үе цайвар шаргал өнгийн мосон будаг	3.09	2 үе цагаан өнгийн эмүльсэн будаг		
2	Фойе, коридор	155.11		98.18		3.09		Дүүжин тааз	
3	Лифтний хонгил	7.56	Хулдаас	30.54		3.09		Дүүжин тааз	
4	Хичээлийн танхим	52.89							29.88
5	Хичээлийн танхим	50.71							29.88
6	Хичээлийн танхим	50.57							30.54
7	Хичээлийн танхим	52.58							10.98
8	Агуулах	6.86	Плита	16.22		3.09		Дүүжин тааз	
9	Ариун цэврийн өрөө /эм/	15.55							16.40
10	Ариун цэврийн өрөө /эр/	15.11							47.33
11	Номын фонд	85.89							62.09
12	Чншлагын танхим	203.36							22.04
13	Агуулах	28.97	434.4						
НИЙТ		771.6							

ТЕХНИКИЙН ДАВХАР							
Өрөөний дугаар	Өрөөний нэр	Талбай м ²	Шал	приметр /м/	Хана	Заслын өндөр/м/	Тааз
1	Шатны хонгил	45.46	Чулуун хавтанцар	28.98	2 үе цайвар шаргал өнгийн мосон будаг	3.09	2 үе цагаан өнгийн эмүльсэн будаг
2	Коридор	40.98		26.24			
3	Техникийн өрөө	133.9	Бетон	96.2			
4	Агуулах						
НИЙТ							

ДОТОР ЗАСЛАЛЫН ТОДОРХОЙЛОЛТ							
<ul style="list-style-type: none"> - Өрөөний дотор заслалын ажлыг хийхээс өмнө бүх сантехник, цахилгааны угсралтын ажлыг хийж дуусгасан байх шаардлагатай - Ариун цэврийн болон угаалтууртай өрөөнүүдийн хананд шалнаас үргэлжлүүлэн 30см хүртэл ус тусгаарлагч битум түрхсэний дээрээс заслалыг хийнэ. - Дотор заслалын ажилд эрүүл ахуй, ариун цэврийн шаардлагыг бүрэн хангасан орчин үеийн чанарын баталгаатай материал хэрэглэхийг анхааруулж байна. - Ханын будаг, эмүльсийг эрүүл ахуй, гоо зүйд нийцэх өнгөний код гарган цагаан цайвар өнгөөр 2 удаа эмүльсдэх буюу будна. - Ариун цэврийн өрөөнд гарах босоо шугамуудыг 120мм зузаантай тоосгон өрлөгөөр хааж битүүлнэ. - Дотор заслалд гал дэмждэг материал хэрэглэхийг хориглоно. - Ариун цэврийн өрөөний дотор заслалыг БА-31-33 хуудаснаас үз. 							
АНХААР:							
<p>Барилгын гүйцэтгэгч байгууллага нь барилга угсралтын явцад ажлын зургийг чанд баримтлах бөгөөд хэрэв зураг төслийн дагуу гүйцэтгээгүйн улмаас барилгын төлөвлөлт, бөх бат, инженерийн системийн ажиллагаанд өөрчлөлт, алдаа гарваас зураг төсөл зохиогч хариуцлага хүлээхгүй.</p> <p>Энэхүү зураг төслийн баримт бичиг нь Монгол улсын барилгын тухай хуулийн зохиогчийн эрхээр хамгаалагдах тул зохиогчийн зөвшөөрөлгүйгээр өөр барилгад дахин хэрэглэх, дусдад дамжуулан ашиглуулахыг хатуу хориглоно.</p> <p>Барилга угсралтын явцад гүйцэтгэгч байгууллага нь зураг төсөл зохиогчтой зохиогчийн хяналтын гэрээний дагуу барилга угсралтын болоод зураг төслийн талаар гарсан асуудлыг зөвшилцөн шийдэж байвал зохино.</p>							

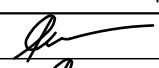
1-Р ДАВХАР /В блок/									
Өрөөний дугаар	Өрөөний нэр	Талбай м ²	Шал	приметр /м/	Хана	Заслын өндөр/м/	Тааз		
01	Урлаг, Спорт заал	427.84	Мод	84.40	2 үе цайвар шаргал өнгийн мосон будаг	6.60	2 үе цагаан өнгийн эмүльсэн будаг		
02	Коридор	10.57	Паркет	20.20		4.80			
03	Хувцас солих өрөө /эр/	14.98		15.64		4.65		2.90 төвшинд Дүүжин тааз	
04	Хувцас солих өрөө /эм/	14.98		15.66		4.65			
05	Тайз	62.37		Мод		18.88		4.15	
06	Агуулах	13.93	Паркет	15.10		4.65		2 үе цагаан өнгийн эмүльсэн будаг	
07	Агуулах	25.93		20.68		4.65			
08	Коридор	4.63		11.20		4.80			
09	Гонх	2.16		Чулуун хавтанцар		6.00			2.50
НИЙТ		577.4							

	ДОРНОГОВЬ АЙМАГ, САЙНШАНД СУМ АШУУИС-ИЙН САЛБАР СҮРГУУЛИЙН БАРИЛГА					
	Дотор заслалын тодорхойлолт					Үе шат: А3
	Архитектор		Ш.Есбол	ЕГ шифр: 06/23	Масштаб	Огноо 2023
	Гүйцэтгэсэн		Ш.Есбол	ТГ шифр:	Зургийн дугаар БА-03	Хуудас: 43
БАРИЛГЫН ЗУРАГ ТӨСЛИЙН "ТГТ"ХХК		Шалгасан		Б.Ганзаяа		

ЗООРИЙН ДАВХРЫН БАЙГУУЛАЛТ /А, Б блок/

M1 : 100

ӨРӨӨНИЙ ТОДОРХОЙЛОЛТ			
Өрөөний дугаар	Өрөөний нэр	Талбай м²	Шал
1	Шатны хонгил	23.68	Чилүүн хавтанцар Бетон
2	Коридор	25.72	
3	Өлгүүр	90.55	
4	Коридор	14.10	
5	Дулааны үзель	174.28	
6	Агуулах	53.10	
7	Агуулах	79.70	
8	Лифтний хонгил	7.56	
9	Коридор	5.57	
10	Хүнсний хуурай агуулах	28.71	
11	Хүнсний хуурай агуулах	16.92	
12	Гарааш	164.3	
13	Техникийн өрөө	53.4	
НИЙТ		737.6	

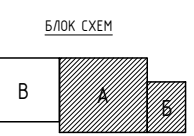
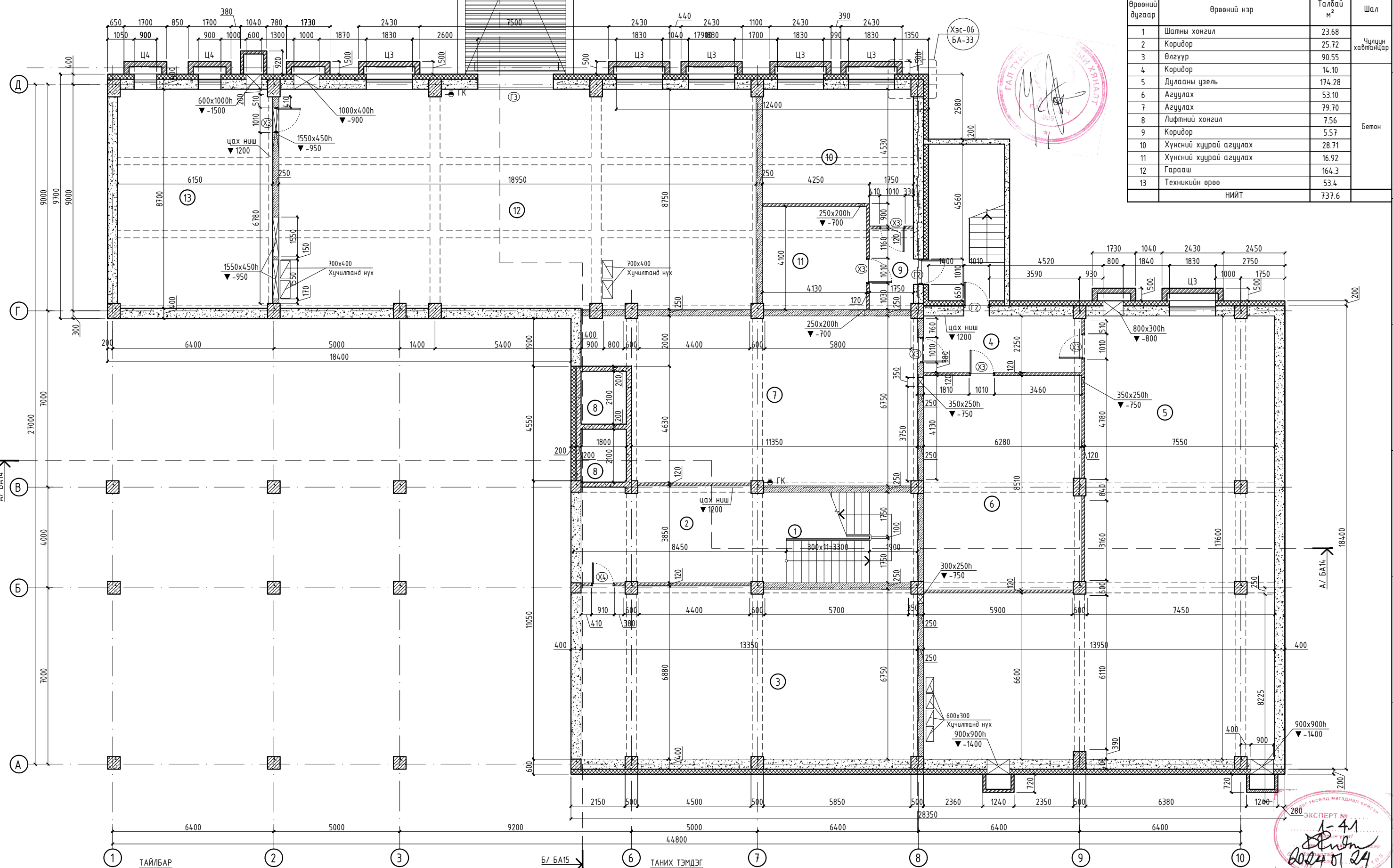

- Дотор заслын тодорхойлолтыг БА-02 хуудаснаас харна уу.
- Дотор ханын өргийн ажлыг хийх явцад ханын арматурчлалыг ББ маркийн зургийн дагуу хийвэл зохино.
- Технологийн байгуулалтыг ТХ маркын зурагнаас үзнэ үү.
- Уг зургийг ББ-ийн рам, хүчилтэн зурагтай хамт харна уу.
- Хэмжээсэнд шавардлагыг оруулаагүй болно.
- Хананд гарах нүхний хэмжээг холбогдох зургаас нягталж үзнэ үү.
- Зурагт дурдаагүй бусад ажилбаруудад холбогдох норм дүрэм стандартуудыг баримтална.

- Дулаалга
- Төмөр бетон
- Тоосго
- Хөнгөнцагаан хавтан

ЗӨВШӨӨРӨЛЦСӨН	
ББ	Д.Энхтөр
ХС	Г.Огтонцүяа
ЦБУ	Б.Оюунжаргал
ХТ, ДГ	Н.Түвшинорат
ХД	Л.Чимгээ

ДОРНОГОВЬ АЙМАГ, САЙНШАНД СУМ АШУУИС-ИЙН САЛБАР СУРГУУЛИЙН БАРИЛГА			
ЗООРИЙН ДАВХРЫН БАЙГУУЛАЛТ /А, Б блок/			Үе шат: А3
Архитектор	Ш.Есбол	ЕГ шифр:	Масштаб
Гүйцэтгэсэн	Ш.Есбол	06/23	1:100
Шалгасан	Б.Ганзаяа	ТГ шифр:	Огноо
			2023
			Зургийн дугаар
			БА-04
			Хуудас:
			43

ЭКСПЕРТ № 15-41
2024.07.24

1-Р ДАВХРЫН БАЙГУУЛАЛТ /А, Б блок/

M1 : 100

Врөнний дугаар	Врөөний нэр	Талбай м ²	Шал
1	Гонх	15.3	
2	Вестибюль, коридор	278.26	Чулуун хавтгайцаар
3	Шатны хонгил х2	48.59	
4	Шат, завсарлах талбай	42.76	
5	Лифтний хонгил	7.56	
6	Хичээлийн танхим	57.21	Хулдаас
7	Агуулах	8.59	
8	Цахилгааны өрөө	9.43	Бетон
9	Холбооны өрөө	9.60	
10	Хичээлийн танхим	55.92	Хулдаас
11	Агуулах	8.76	
12	Гонх	2.21	Чулуун хавтгайцаар
13	Ариун цэврийн өрөө /эм/	15.55	Плита
14	Ариун цэврийн өрөө /эр/	15.11	
15	Лекцийн танхим	111.70	Хулдаас
16	Лекцийн танхим	108.6	
17	Хооллох танхим	153.9	Чулуун хавтгайцаар
18	Гонх	1.5	
19	Коридор	3.4	
20	Агуулах	13.8	
21	Хүбцас солих өрөө	3.9	Плита
22	Ариун цэврийн өрөө	3.7	
23	Бэлтгэх хэсэг	26.7	
24	Халуун цех	24.3	
25	Угалзлын хэсэг	7.2	
26	Агуулах	31.5	
НИЙТ		1065.0	

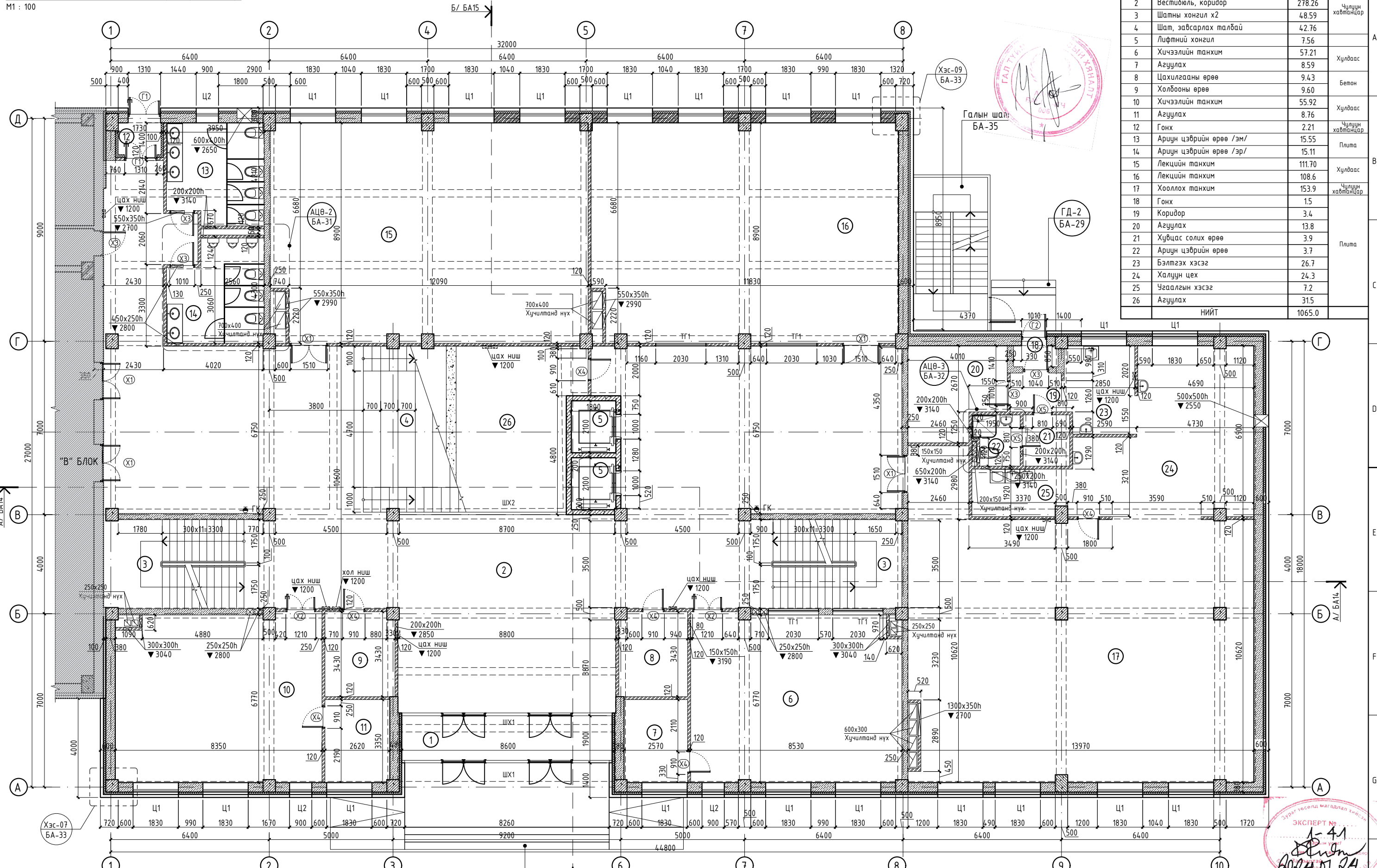

ТАЙЛБАР

- Дотор заслын тодорхойлолтыг БА-02 хуудаснаас харна уу.
- Дотор ханын өргийн ажлыг хийж явцад ханын арматурчлалыг ББ маркийн зургийн дагуу хийвэл зохино.
- Технологийн байгуулалтыг ТХ маркын зурагнаас үзнэ уу.
- Уг зургийг ББ-ийн рам, хучилтын зурагтай хамт харна уу.
- Хэмжээсэнд шавардлагыг оруулаагүй болно.
- Хананд гарах нүхний хэмжээг холбогдох зургаас нягталж үзнэ уу.
- Зурагт дурдаагүй бусад ажилбаруудад холбогдох норм дүрэм стандартуудыг баримтална.

ТАНИХ ТЭМДЭГ

- Дулаалаа
- Төмөр бетон
- Тоосго
- Хөнгөнцагаан хавтан

ЗӨВШӨӨРӨЛЦСӨН	
ББ	Д.Энхтөр
ХС	Г.Отгонтуяа
ЦБУ	Б.Оюунжаргал
ХТ, ДГ	Н.Түвшинбат
ХД	Л.Чимгээ

ДОРНОГОВЬ АЙМАГ, САЙНШАНД СУМ АШУУИС-ИЙН САЛБАР СУРГУУЛИЙН БАРИЛГА			
1-Р ДАВХРЫН БАЙГУУЛАЛТ /А, Б блок/			
Архитектор	Ш.Есбол	ЕГ шифр:	Масштаб
		06/23	1:100
Гүйцэтгэсэн	Ш.Есбол	ТГ шифр:	Огноо
			2023
Шалгасан	Б.Ганзаяа	Зургийн дугаар	Хуудас:
		БА-05	43

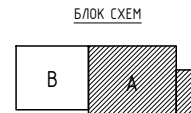

ЭХЭГ 150/150 МАГДАЛЫН ХӨНӨ
ЭКСПЕРТ № 15-41
2024.07.24

2-Р ДАВХРЫН БАЙГУУЛАЛТ /А, Б блок/

M1 : 100

ӨРӨӨНИЙ ТОДОРХОЙЛОЛТ			
Өрөөний дугаар	Өрөөний нэр	Талбай м ²	Шал
1	Шатны хонгил х2	47.4	Чилүүн хавтанцар
2	Фойе, коридор	238.5	
3	Лифтний хонгил	7.56	
4	Хичээлийн танхим	55.3	Хулдаас
5	Хичээлийн танхим	52.2	
6	Хичээлийн танхим	52.2	
7	Хичээлийн танхим	54.8	Плита
8	Цэвэрлэгээний материал хайгалах өрөө	6.8	
9	Ариун цэврийн өрөө /эм/	15.7	
10	Ариун цэврийн өрөө /эр/	15.2	Хулдаас
11	Лекцийн танхим	112.7	
12	Лекцийн танхим	109.8	
13	Цахим хичээл бэлтгэх өрөө	17.8	Чилүүн хавтанцар
14	Коридор, завсарлах талбай	84.2	
15	Хурлын танхим	150.6	
16	Агуулах	8.3	Хулдаас
НИЙТ		1029.1	

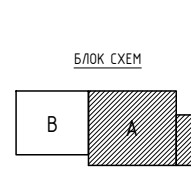
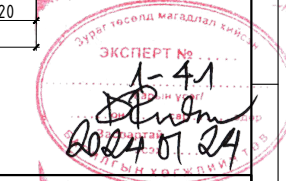
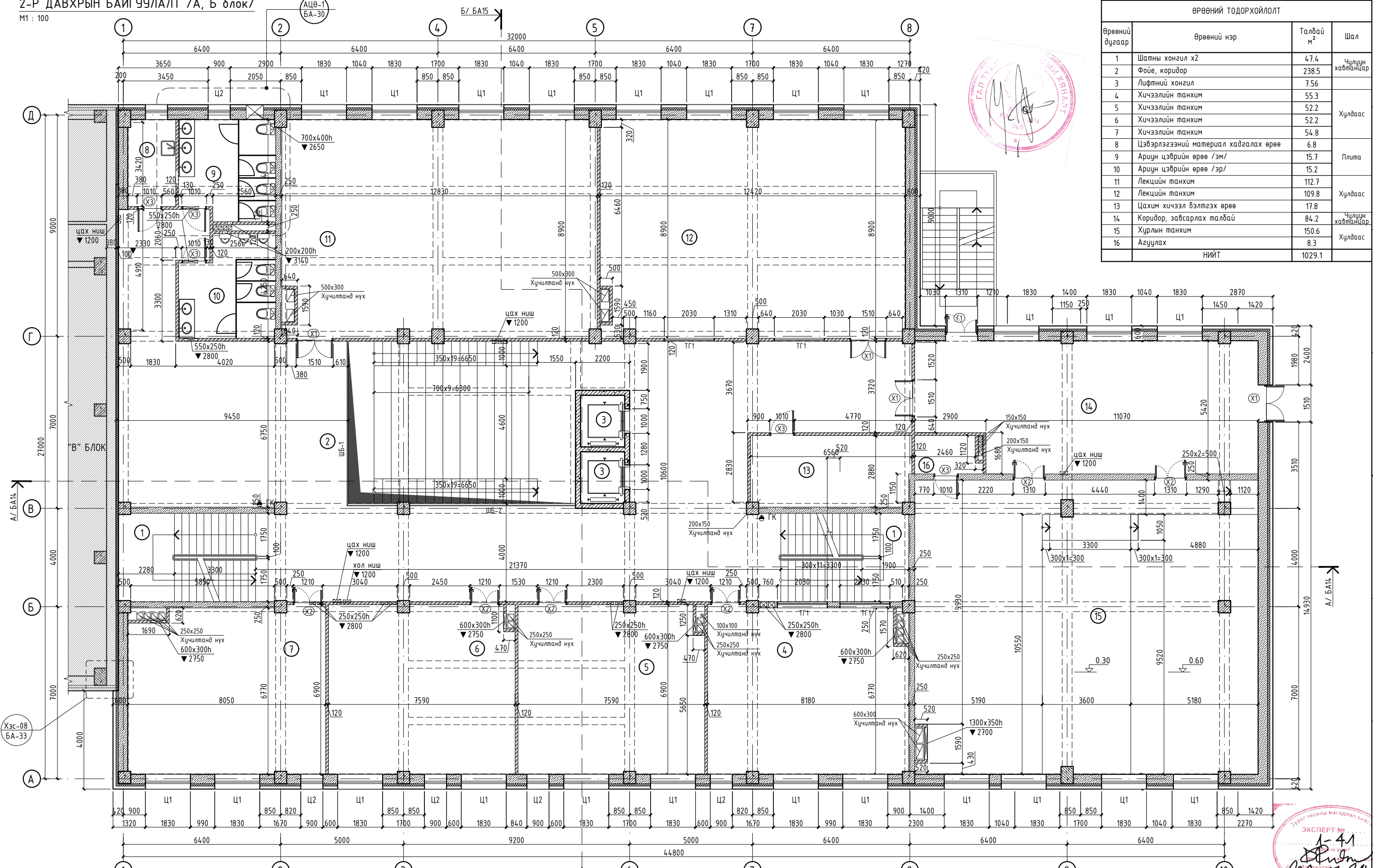

- ТАЙЛБАР**
- Дотор заслын тодорхойлолтыг БА-02 хуудаснаас харна уу.
 - Дотор ханын өргийн ажлыг хийх явцад ханын арматурчлалыг ББ маркийн зургийн дагуу хийдэл зохино.
 - Технологийн байгуулалтыг ТХ маркийн зурагнаас үзнэ үү.
 - Уг зургийг ББ-ийн рам, хучилтын зурагтай хамт харна уу.
 - Хэмжээсэнд шавардлагыг оруулаагүй болно.
 - Хананд гарах нүхний хэмжээг холбогдох зургаас нягталж үзнэ үү.
 - Зурагт дурдаагүй бусад ажилбаруудад холбогдох норм дүрэм стандартуудыг баримтална.

- ТАНИХ ТЭМДЭГ**
- Дулаалаа
 - Төмөр бетон
 - Тоосго
 - Хөнгөнцагаан хавтан

ЗӨВШӨӨРӨЛЦСӨН	
ББ	Д.Энхтөр
ХС	Г.Огтонцүяа
ЦБУ	Б.Оюунжаргал
ХТ, ДГ	Н.Түвшинбат
ХД	Л.Чимгээ

ДОРНОГОВЬ АЙМАГ, САЙНШАНД СУМ АШУУИС-ИЙН САЛБАР СУРГУУЛИЙН БАРИЛГА			
2-Р ДАВХРЫН БАЙГУУЛАЛТ /А, Б блок/			
Архитектор	Ш.Есбол	ЕГ шифр:	Масштаб
		06/23	1:100
Гүйцэтгэсэн	Ш.Есбол	ТГ шифр:	Огноо
			2023
Шалгасан	Б.Ганзаяа	Зургийн дугаар	Хуудас:
		БА-06	43



З-Р ДАВХРЫН БАЙГУУЛАЛТ /А, Б блок/

M1 : 100

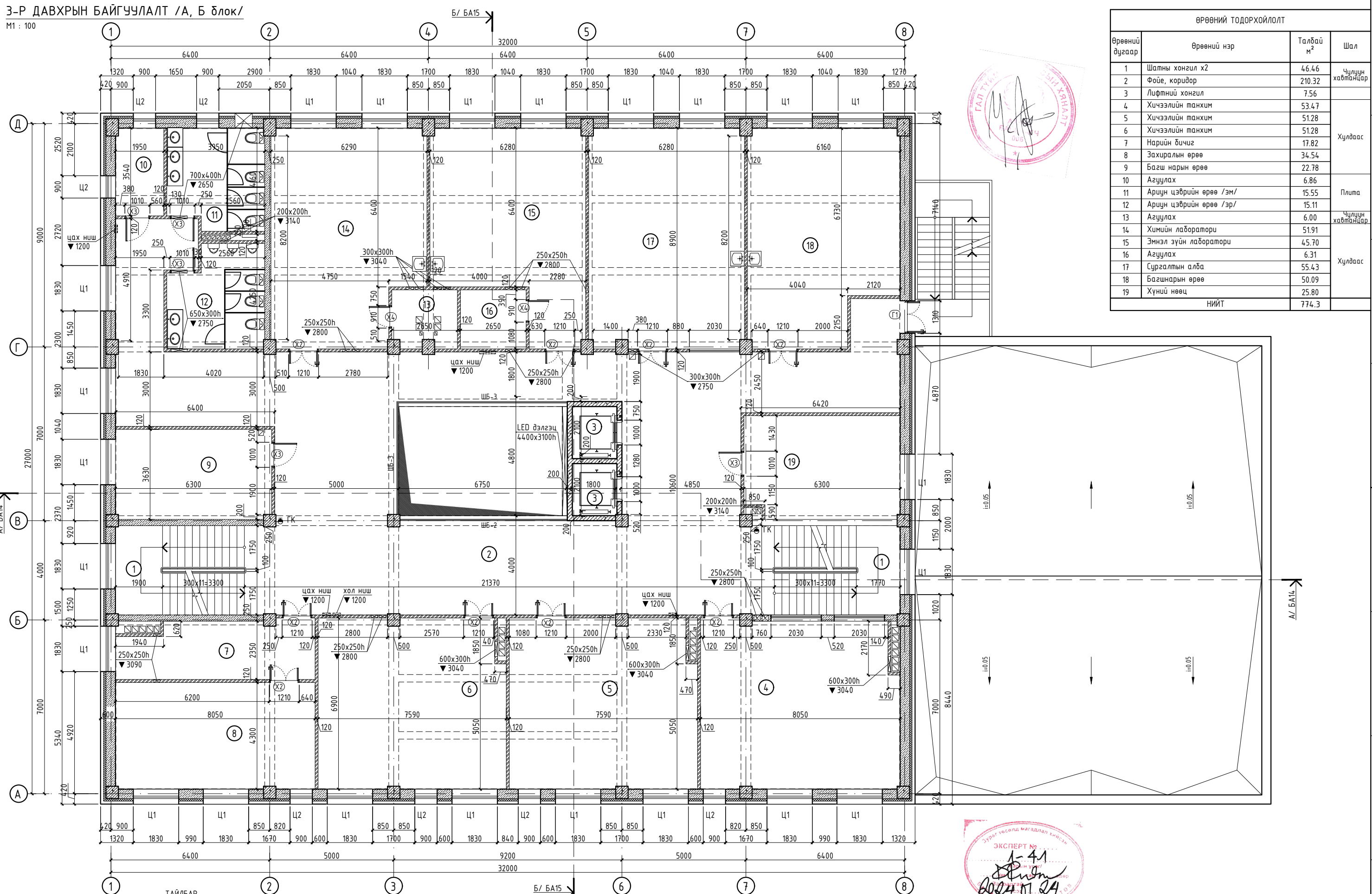

ӨРӨӨНИЙ ТОДОРХОЙЛОЛТ			
Өрөөний дугаар	Өрөөний нэр	Талбай м ²	Шал
1	Шатны хонгил х2	46.46	Чулуун хавтанцаар
2	Фойе, коридор	210.32	
3	Лифтийн хонгил	7.56	
4	Хичээлийн танхим	53.47	Хулдаас
5	Хичээлийн танхим	51.28	
6	Хичээлийн танхим	51.28	
7	Нарийн бичиг	17.82	
8	Захиралын өрөө	34.54	Хулдаас
9	Багш нарын өрөө	22.78	
10	Агуулах	6.86	Плита
11	Ариун цэврийн өрөө /эм/	15.55	
12	Ариун цэврийн өрөө /эр/	15.11	Чулуун хавтанцаар
13	Агуулах	6.00	
14	Химийн лаборатори	51.91	Хулдаас
15	Эннэл зүйн лаборатори	45.70	
16	Агуулах	6.31	
17	Сургалтын алба	55.43	
18	Багш нарын өрөө	50.09	
19	Хүний нөөц	25.80	
НИЙТ		774.3	

- ТАЙЛБАР**
- Дотор заслын тодорхойлолтыг БА-02 хуудаснаас харна уу.
 - Дотор ханын өргийн ажлыг хийх явцад ханын арматурчлалыг ББ маркийн зургийн дагуу хийвэл зохино.
 - Технологийн байгуулалтыг ТХ маркын зурагнаас үзнэ үү.
 - Уг зургийг ББ-ийн рам, хучилтын зурагтай хамт харна уу.
 - Хэмжээсэнд шаварлагыг оруулаагүй болно.
 - Хананд гарах нүхний хэмжээг холбогдох зургаас нягталж үзнэ үү.
 - Зурагт дурдаагүй бусад ажилбаруудад холбогдох норм дүрэм стандартуудыг баримтална.

- ТАНИХ ТЭМДЭГ**
- Дулаалаа
 - Төмөр бетон
 - Тоосго
 - Хөнгөнцагаан хавтан

ЗӨВШӨӨРӨЛЦСӨН

ББ	<i>[Signature]</i>	Д.Энхтөр
ХС	<i>[Signature]</i>	Г.Омгонцмаа
ЦБУ	<i>[Signature]</i>	Б.Оюунжаргал
ХТ, ДГ	<i>[Signature]</i>	Н.Түвшинбат
ХД	<i>[Signature]</i>	Л.Чимгээ

ДОРНОГОВЬ АЙМАГ, САЙНШАНД СУМ
АШУУИС-ИЙН САЛБАР СУРГУУЛИЙН БАРИЛГА

З-Р ДАВХРЫН БАЙГУУЛАЛТ /А, Б блок/			Үе шат: А3
Архитектор	<i>[Signature]</i>	Ш.Есбол	ЕГ шифр: 06/23
Гүйцэтгэсэн	<i>[Signature]</i>	Ш.Есбол	Масштаб: 1:100
Шалгасан	<i>[Signature]</i>	Б.Ганзаяа	Огноо: 2023
ТГ шифр: Зургийн дугаар БА-07			Хуудас: 43

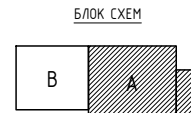

4-Р ДАВХРЫН БАЙГУУЛАЛТ /А, Б блок/

M1 : 100

Б/ БА15

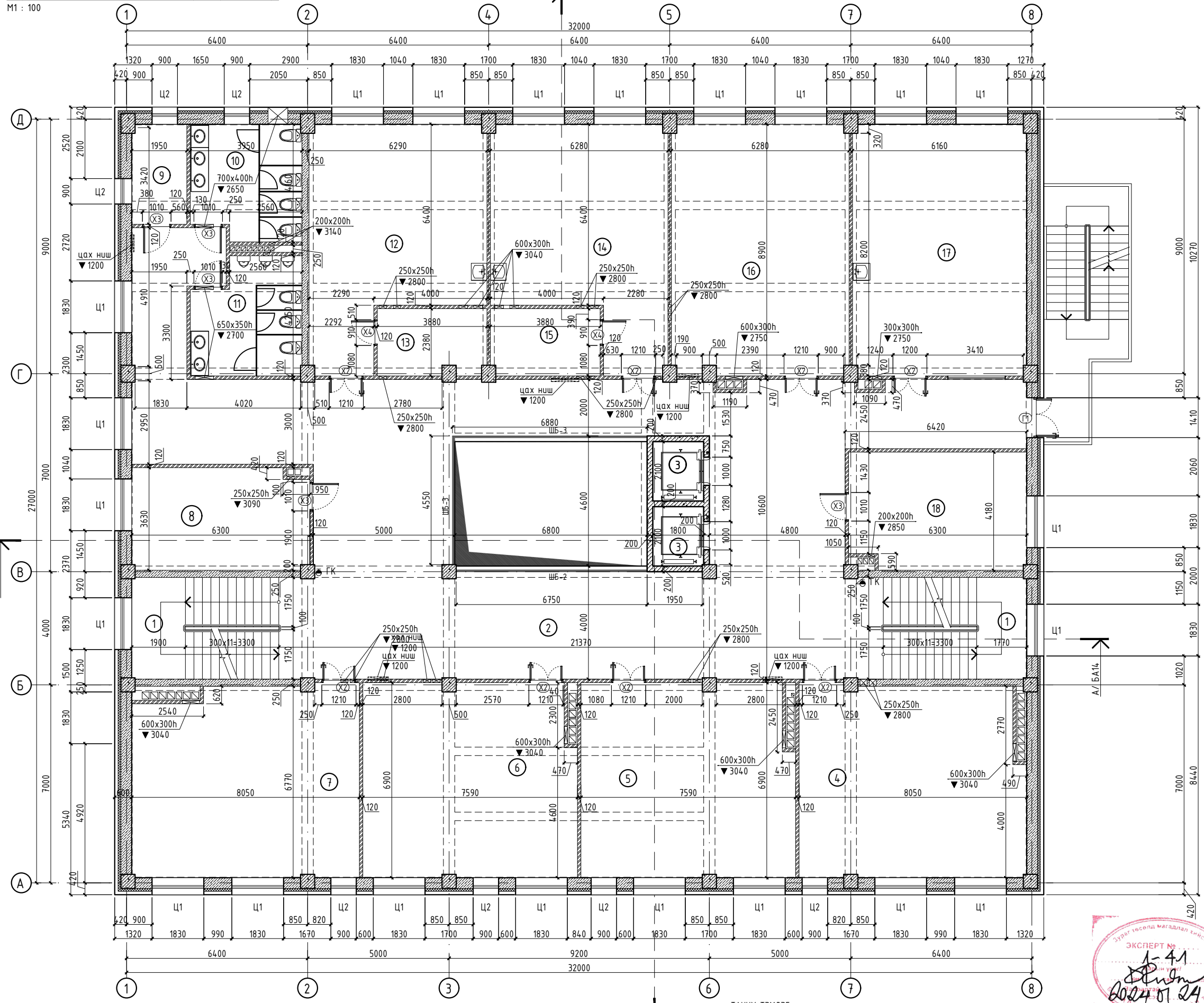

ӨРӨӨНИЙ ТОДОРХОЙЛОЛТ			
Өрөөний дугаар	Өрөөний нэр	Талбай м ²	Шал
1	Шатны хонгил х2	46.46	Чулуун хавтанцар
2	Фойе, коридор	205.03	
3	Лифтийн хонгил	7.56	
4	Хичээлийн танхим	53.17	Хулдаас
5	Хичээлийн танхим	50.99	
6	Хичээлийн танхим	51.06	
7	Хичээлийн танхим	52.95	Хулдаас
8	Багш нарын өрөө	22.38	
9	Агуулах	6.86	Плита
10	Ариун цэврийн өрөө /эм/	15.55	
11	Ариун цэврийн өрөө /эр/	15.11	Хулдаас
12	Биофизикийн лаборатори	45.78	
13	Агуулах	8.97	Хулдаас
14	Эм зүйн молекул биологийн лаборатори	45.70	
15	Агуулах	9.16	Хулдаас
16	Мэдээлэл зүйн танхим	55.43	
17	Багш нарын өрөө	54.61	Хулдаас
18	Алданы өрөө	25.68	
НИЙТ		772.5	



ГАДНА ХАНЫН ХЭСЭГЛЭЛ
M1:10

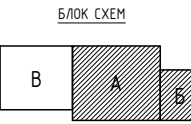
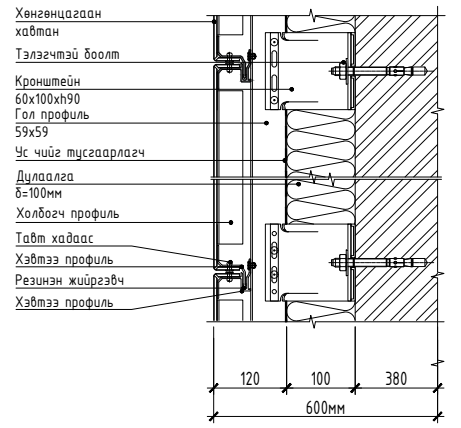

ТАНИХ ТЭМДЭГ

	-Дулаалга
	-Төмөр бетон
	-Тоосго
	-Хөнгөнцагаан хавтан

ЗӨВШӨӨРӨЛЦСӨН

ББ	<i>[Signature]</i>	Д.Энхтөр
ХС	<i>[Signature]</i>	Г.Омгонтуяа
ЦБУ	<i>[Signature]</i>	Б.Оюунжаргал
ХТ, ДГ	<i>[Signature]</i>	Н.Түвшинбат
ХД	<i>[Signature]</i>	Л.Чимгээ



ДОРНОГОВЬ АЙМАГ, САЙНШАНД СУМ АШУУИС-ИЙН САЛБАР СУРГУУЛИЙН БАРИЛГА			
4-Р ДАВХРЫН БАЙГУУЛАЛТ /А, Б блок/			
Архитектор	<i>[Signature]</i>	Ш.Есбол	ЕГ шифр: 06/23
Гүйцэтгэсэн	<i>[Signature]</i>	Ш.Есбол	Масштаб: 1:100
Шалгасан	<i>[Signature]</i>	Б.Ганзаяа	Огноо: 2023
Барилгын зураг төслийн "ТТ"ХХК			Зургийн дугаар: БА-08
			Хуудас: 43
			Үе шат: А3

5-Р ДАВХРЫН БАЙГУУЛАЛТ /А, Б блок/

M1 : 100

Б/ БА15

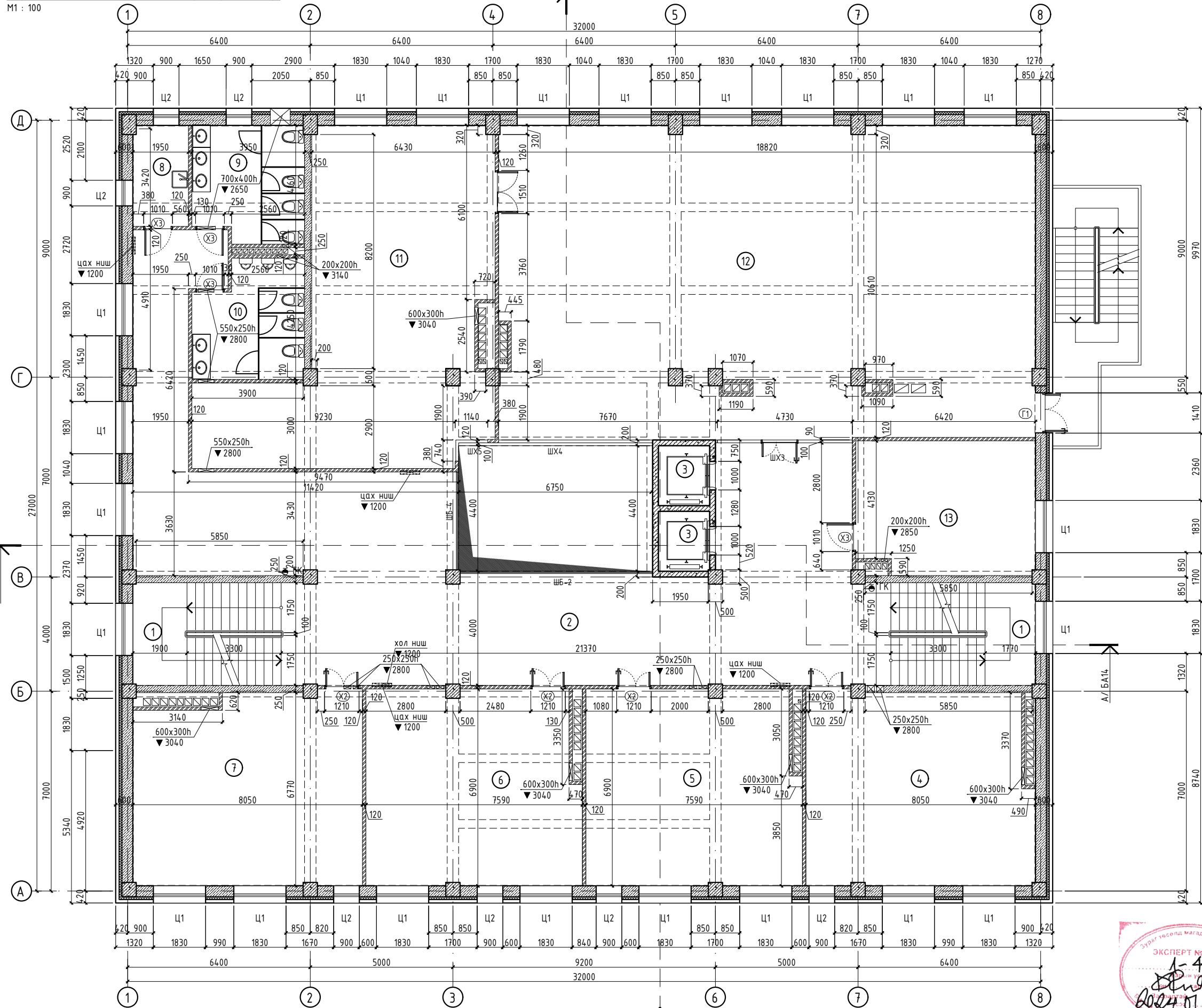

ӨРӨӨНИЙ ТОДОРХОЙЛОЛТ			
Өрөөний дугаар	Өрөөний нэр	Талбай м ²	Шал
1	Шатны хонгил х2	46.46	Чулуун хавтанцар
2	Фойе, коридор	155.11	
3	Лифтийн хонгил	7.56	
4	Хичээлийн танхим	52.89	Хулдаас
5	Хичээлийн танхим	50.71	
6	Хичээлийн танхим	50.57	
7	Хичээлийн танхим	52.58	Плита
8	Агуулах	6.86	
9	Ариун цэврийн өрөө /эм/	15.55	
10	Ариун цэврийн өрөө /эр/	15.11	Хулдаас
11	Номын фонд	85.89	
12	Уншлагын танхим	203.36	
13	Агуулах	28.97	
НИЙТ		771.6	



БЛОК СХЕМ



Б/ БА15

- ТАНИХ ТЭМДЭГ
- Дулаалга
 - Төмөр бетон
 - Тоосго
 - Хөнгөнцагаан хавтан

ЗӨВШӨӨРӨЛЦСӨН	
ББ	Д.Энхтөр
ХС	Г.Отгонтуяа
ЦБҮ	Б.Оюунжаргал
ХТ, ДГ	Н.Түвшинбат
ХД	Л.Чимгээ

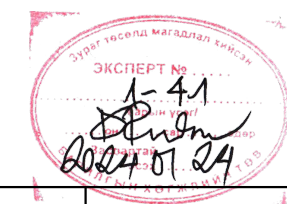

ДОРНОГОВЬ АЙМАГ, САЙНШАНД СУМ АШУУИС-ИЙН САЛБАР СУРГУУЛИЙН БАРИЛГА			
5-Р ДАВХРЫН БАЙГУУЛАЛТ /А, Б блок/			Үе шат: А3
Архитектор	Ш.Есбол	ЕГ шифр: 06/23	Масштаб: 1:100
Гүйцэтгэсэн	Ш.Есбол	ТГ шифр:	Огноо: 2023
Шалгасан	Б.Ганзаяа	Зургийн дугаар: БА-09	Хуудас: 43

ТЕХНИКИЙН ДАВХРЫН БАЙГУУЛАЛТ /А, Б блок/

М1 : 100

ӨРӨӨНИЙ ТОДОРХОЙЛОЛТ			
Өрөөний дугаар	Өрөөний нэр	Талбай м ²	Шал
1	Шатны хонгил	23.04	Чулуун хавтанцар
2	Коридор	24.38	
3	Техникийн өрөө	45.46	Бетон
4	Агуулах	40.98	
НИЙТ		133.9	

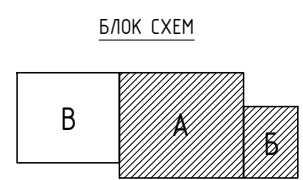
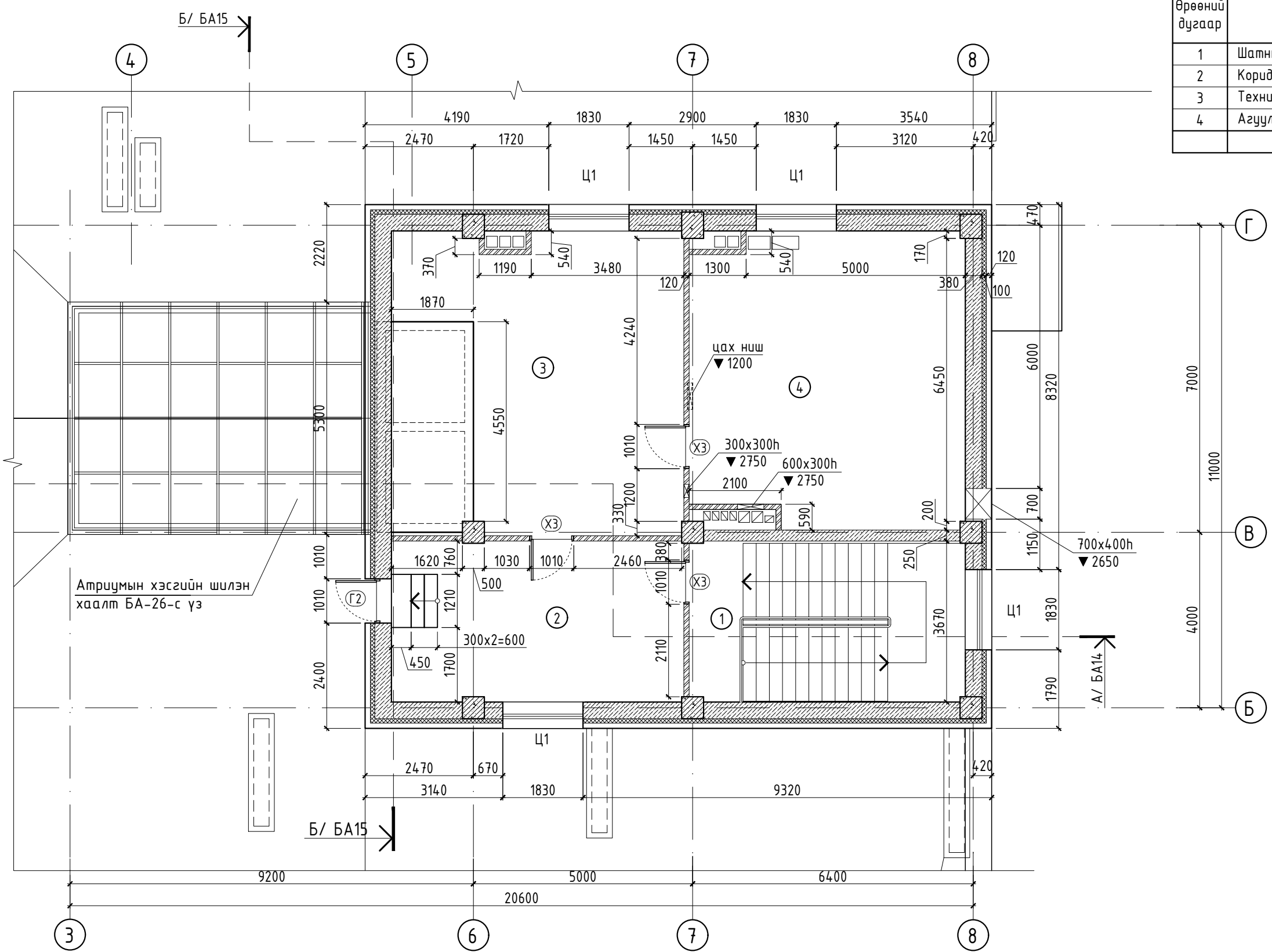

ТАНИХ ТЭМДЭГ

	-Дулаалга
	-Төмөр бетон
	-Тоосго
	-Хөнгөнцагаан хавтан

ЗӨВШӨӨРӨЛЦСӨН

ББ		Д.Энхтөр
ХС		Г.Отгонтуяа
ЦБУ		Б.Оюунжаргал
ХТ, ДГ		Н.Түвшинбат
ХД		Л.Чимгээ



ДОРНОГОВЬ АЙМАГ, САЙНШАНД СУМ
АШУУИС-ИЙН САЛБАР СҮРГУУЛИЙН БАРИЛГА

Техникийн давхрын байгуулалт /А, Б блок/

Архитектор		Ш.Есбол	ЕГ шифр: 06/23	Масштад М1:100	Үе шат: А3
Гүйцэтгэсэн		Ш.Есбол	ТГ шифр:	Зургийн дугаар БА-10	Огноо 2023
Шалгасан		Б.Ганзаяа			Хуудас: 43

ДЭЭВРИЙН БАЙГУУЛАЛТ /А, Б блок/

M1 : 200

ХЭСЭГЛЭЛ-"1"

ЦАЙРДСАН УС ЗАЙЛУУЛАХ ТӨМӨР ХООЛОЙН ТҮҮВЭР

d=150мм

НЭР	Т.Ш
1 Бронк	12 шир
2 Ус зайлуулах босоо яндан хоолой	18.9м x 6ш= 113.4м 9.69м x 4ш= 38.8м 4.1м x 2ш= 8.2м
3 Яндан хоолойн бэхлэгээ хадаас	110 шир
4 Яндан хоолойн төгсгөлийн отвод	12 ks
5 Яндан хоолойн шүүлтүүр	12 ks

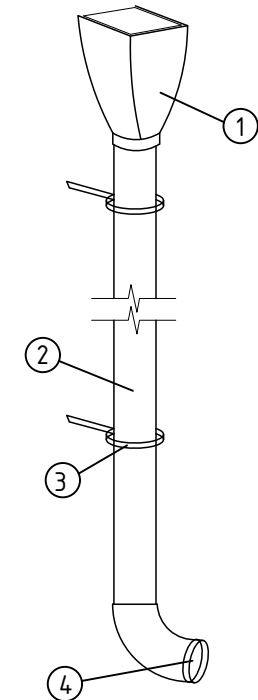

ХЭСЭГЛЭЛ-"2"

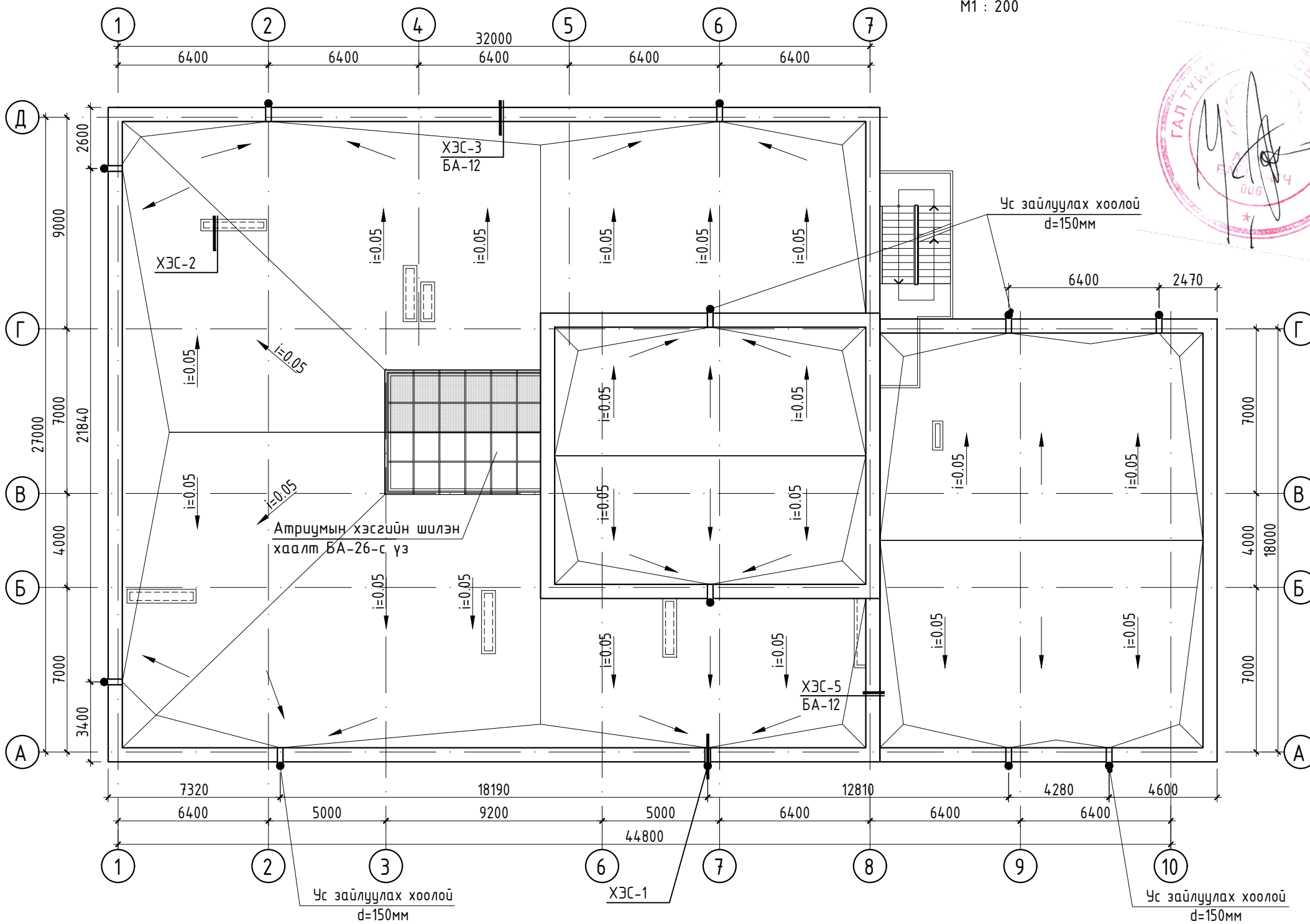
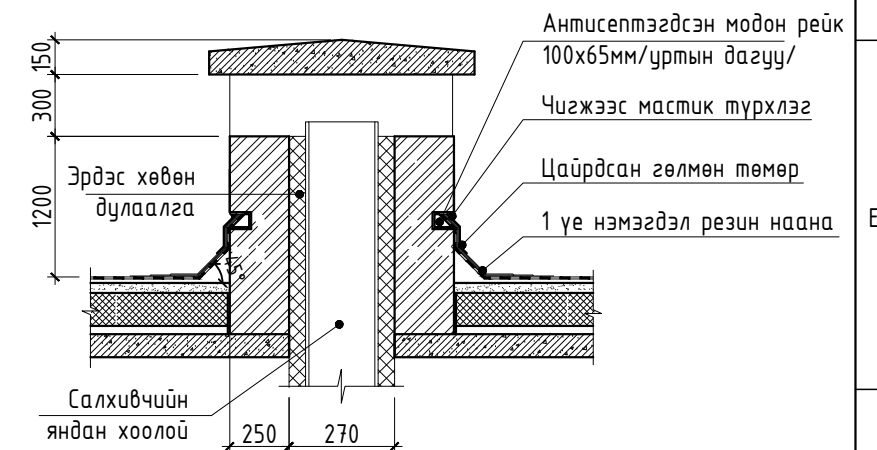

ТАЙЛБАР

- Дээврийн ажлыг хийхээс өмнө дээвэрт гарах сантехник, салхивчийн яндан хоолой болон теле радио антенн, аянга зайлуулагчийн угсралтын ажлыг ХАС, ЦБУ, ХТ, ХД маркийн ажлын зурагт заасны дагуу хийж гүйцэтгэсэн байх шаардлагатай.
- Хар цаасыг паранет дагуулан дээш өгсүүлж паранетнаас гарсан чихэнд тулгаж наана.
- Дээврийн усыг гадуур зайлуулах системтэйгээр тусгав.
- Дээврийн ус зайлуулах цоргоны доор усны уналтаас хамгаалж М200 бетон 100см -ийн зузаантай 1м x 1м хэмжээтэй талбайд цутгаж өгнө.
- Дээврийн ил гарах салхивчийн шахт, бохирийн хоолой зэргийг цан цохихоос хамгаалж дулаалах хэрэгтэй.
- Дээвэрт гарах нэг маягийн хийц эдлэл болон дүтээцийн угсралт гүйцэтгэлийн ажлыг Г264.1 серийн альбомыг баримтлан гүйцэтгэх хэрэгтэй.

Үүнд: а. салхивчийн шахт, бохирийн хоолой зэрэгт өмсгөх зонг

б. Радио зогсоолын бэхлэгээ, хийцлэл

в. Дээврийн ус зайлуулах хэсэглэл

г. Паранетийн хэсэглэл, оройвч зэрэг болно.



БАРИЛГЫН ЗУРАГ ТӨСЛИЙН "ТГТ"ХХК

ДОРНОГОВЬ АЙМАГ, САЙНШАНД СУМ
АШУУИС-ИЙН САЛБАР СҮРГУУЛИЙН БАРИЛГА

ДЭЭВРИЙН БАЙГУУЛАЛТ /А, Б блок/

Архитектор	<i>[Signature]</i>	Ш.Есбол	ЕГ шифр:	Масштад	Огноо
Гүйцэтгэсэн	<i>[Signature]</i>	Ш.Есбол	06/23	1:200	2023
Шалгасан	<i>[Signature]</i>	Б.Ганзаяа	ТГ шифр:	Зургийн дугаар	Хуудас:
				БА-11	43

1-Р ДАВХРЫН БАЙГУУЛАЛТ /В блок/
M1:100

ӨРӨӨНИЙ ТОДОРХОЙЛОЛТ			
Өрөөний дугаар	Өрөөний нэр	Талбай м ²	Шал
01	Урлаг, Спорт заал	427.84	Мод
02	Коридор	10.57	
03	Хувцас солих өрөө /эр/	14.98	Паркет
04	Хувцас солих өрөө /эм/	14.98	
05	Тайз	62.37	Мод
06	Агуулах	13.93	
07	Агуулах	25.93	Паркет
08	Коридор	4.63	
09	Гонх	2.16	Чилүүн хавтангаар
НИЙТ		577.4	

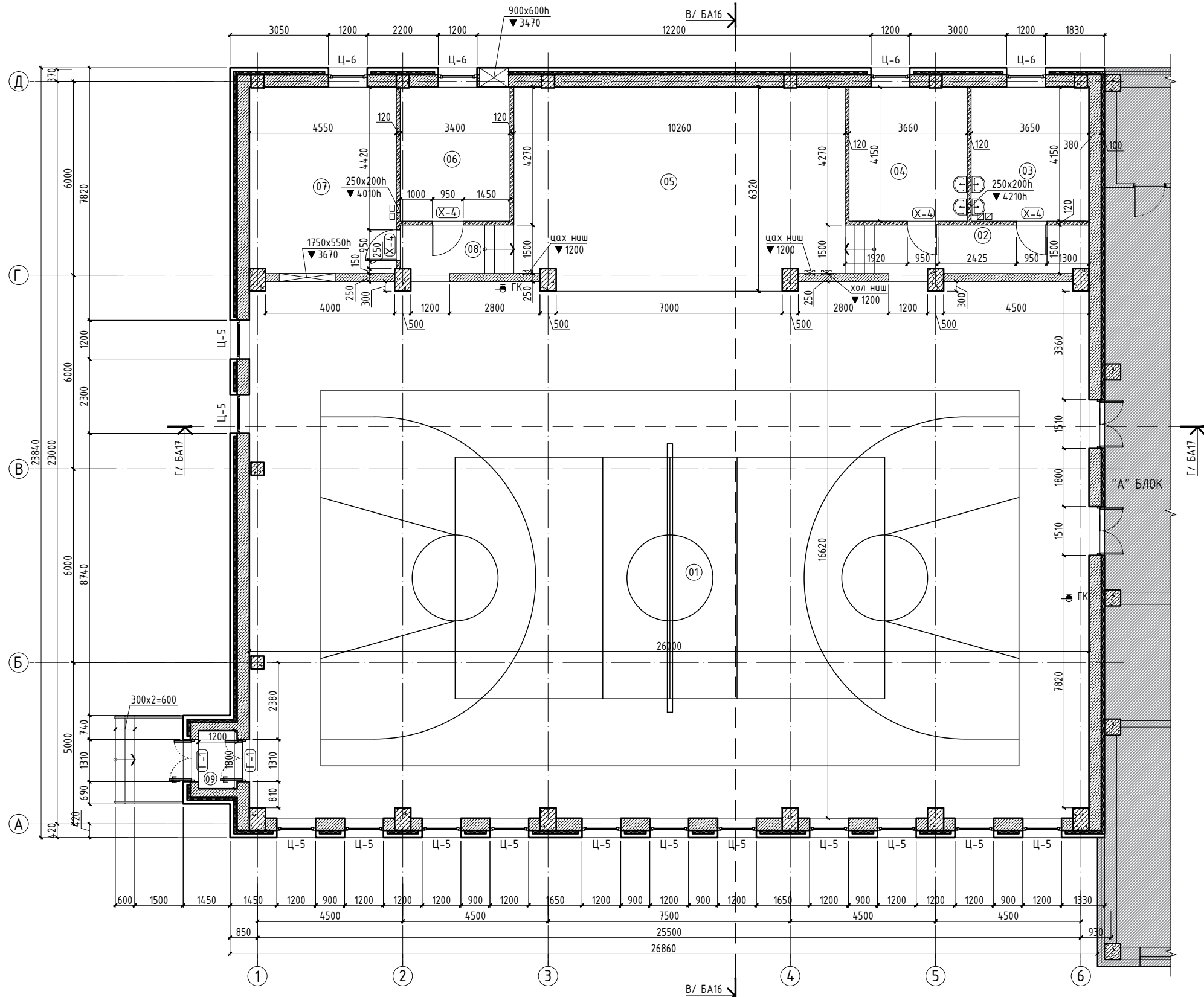

ХЭСЭГЛЭЛ -З M1:25

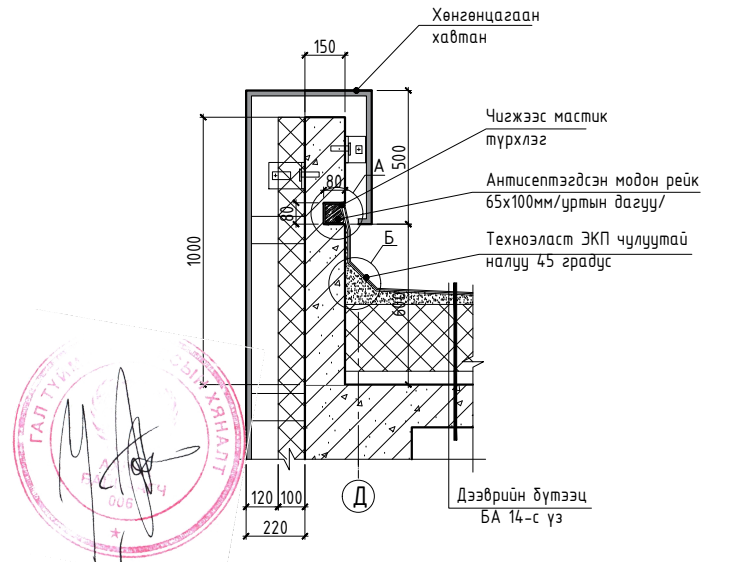

ХЭСЭГЛЭЛ -А

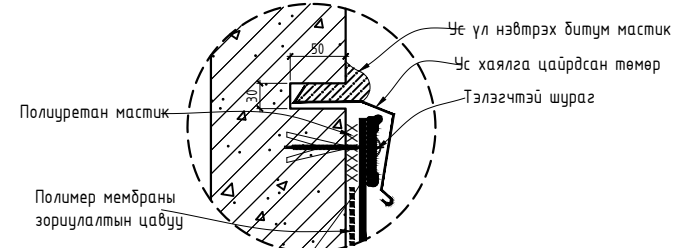

ХЭСЭГЛЭЛ -Б

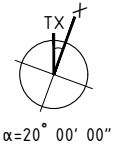
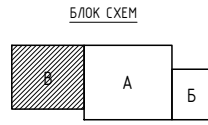
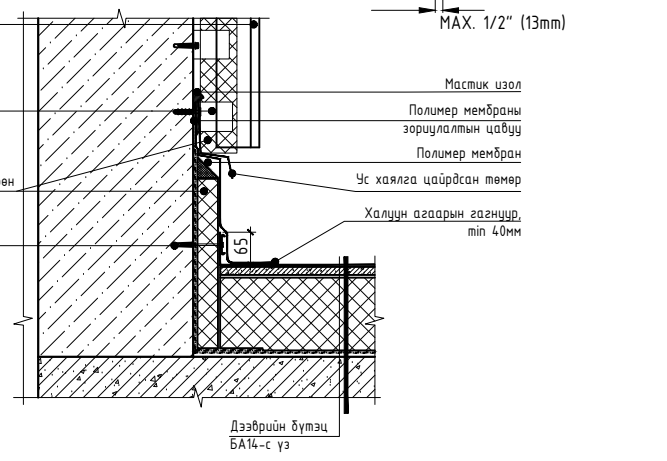

- ТАНИХ ТЭМДЭГ:
- Хөнгөн блок
 - Цутгамал төмөр бетон
 - Тоосго
 - Эрдэст чулуун хөвөн
 - Дам нуруу

ЗӨШӨӨРӨЛЦСӨН	
ББ	Б.Сайнзаяа
ХС	Г.Омгонтуяа
ЦБУ	Б.Оюунжаргал
ХТ, ДГ	Н.Түвшинбат
ХД	Л.Чимгээ

ДОРНОГОВЬ АЙМАГ, САЙНШАНД СУМ АШУУИС-ИЙН САЛБАР СУРГУУЛИЙН БАРИЛГА			
1-Р ДАВХРЫН БАЙГУУЛАЛТ /В блок/, Хэсэглэл 3			Үе шат: АЗ
Архитектор	Б.Ганзаяа	ЕГ шифр: 06/23	Масштаб 1:100
Гүйцэтгэгч	Б.Ганзаяа	ТГ шифр:	Огноо 2023
Шалгасан	Ш.Есбол	Зургийн дугаар БА-12	Хуудас: 43

ДЭЭВРИЙН БАЙГУУЛАЛТ /В блок/

M1 : 200

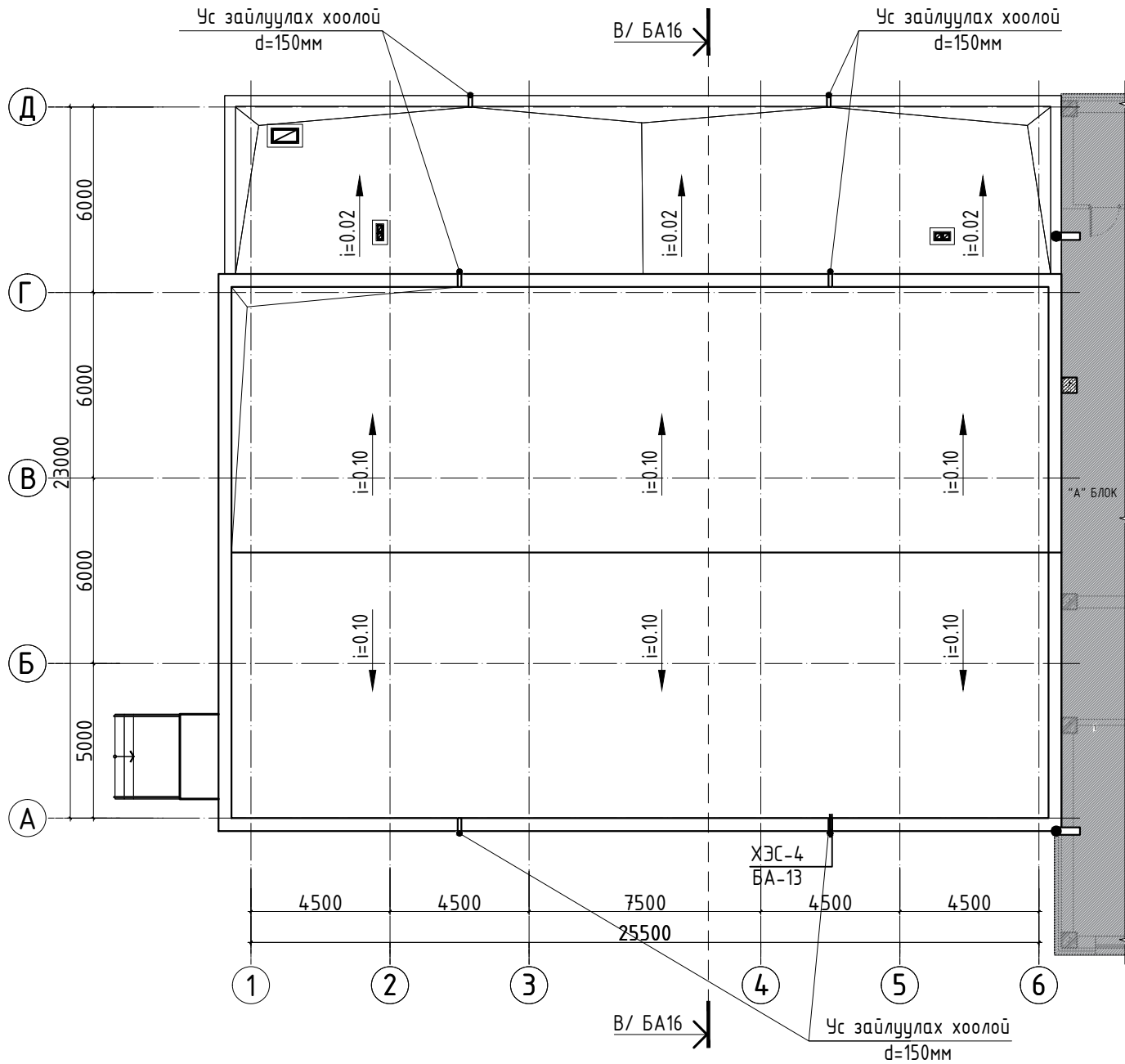

ХЭСЭГЛЭЛ-4 M1:10

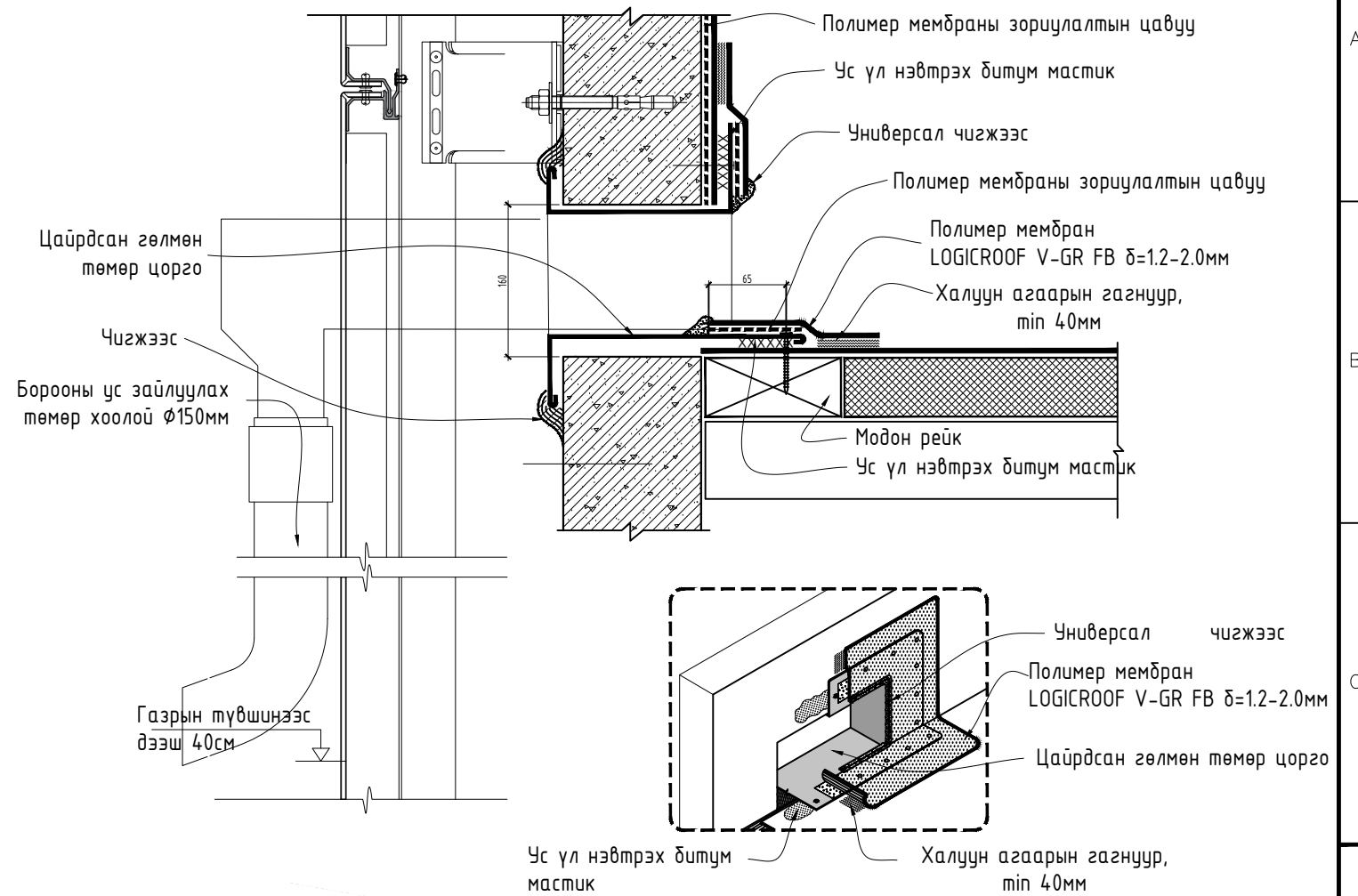

ХЭСЭГЛЭЛ -5 M1:15

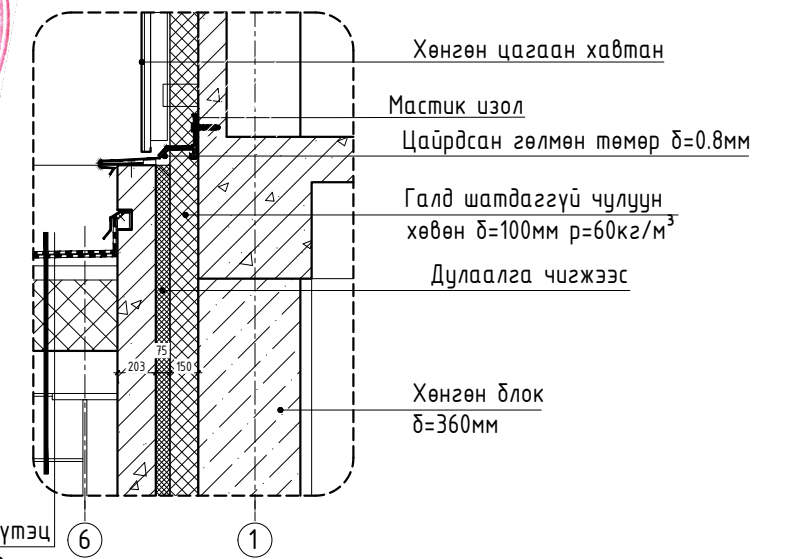

БЛОК СХЕМ

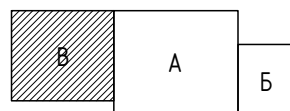

ЗӨВШӨӨРӨЛЦСӨН		
ББ	<i>[Signature]</i>	Б.Сайнзаяа
ХС	<i>[Signature]</i>	Г.Отгонтуяа
ЦБУ	<i>[Signature]</i>	Б.Оюунжаргал
ХТ, ДГ	<i>[Signature]</i>	Н.Түвшинбат
ХД	<i>[Signature]</i>	Л.Чимгээ



БАРИЛГЫН ЗУРАГ ТӨСЛИЙН "ТГТ"ХХК

ДОРНОГОВЬ АЙМАГ, САЙНШАНД СУМ АШУУИС-ИЙН САЛБАР СҮРГУУЛИЙН БАРИЛГА					
Дээврийн байгуулалт /В блок/, Хэсэглэл 4, 5					Үе шат: А3
Архитектор	<i>[Signature]</i>	Ш.Есбол	ЕГ шифр: 06/23	Масштад M1:200	Огноо 2023
Гүйцэтгэсэн	<i>[Signature]</i>	Ш.Есбол	ТГ шифр:	Зургийн дугаар БА-13	Хуудас: 43
Шалгасан	<i>[Signature]</i>	Б.Ганзаяа			

Уян хатан асфальт ус үл нэвтрэх түрхлэг
 Поли эфер даавуун шингэн ороомог үе
 Уян хатан асфальт ус үл нэвтрэх түрхлэг
 Цементэн тэгшилгээ 20мм
 Полимер тортой бетон дэлтгэл -40мм
 Дулаалга /полистрол хавтан $\rho=25\text{кг/м}^3$ / -200-250мм
 Чур тусгаарлагч -1 үе
 Цутгамал төмөр бетон хучилт 160мм

Уян хатан асфальт ус үл нэвтрэх түрхлэг
 Поли эфер даавуун шингэн ороомог үе
 Уян хатан асфальт ус үл нэвтрэх түрхлэг
 Цементэн тэгшилгээ 20мм
 Полимер тортой бетон дэлтгэл -40мм
 Дулаалга /полистрол хавтан $\rho=25\text{кг/м}^3$ / -200-250мм
 Чур тусгаарлагч -1 үе
 Цутгамал төмөр бетон хучилт 160мм

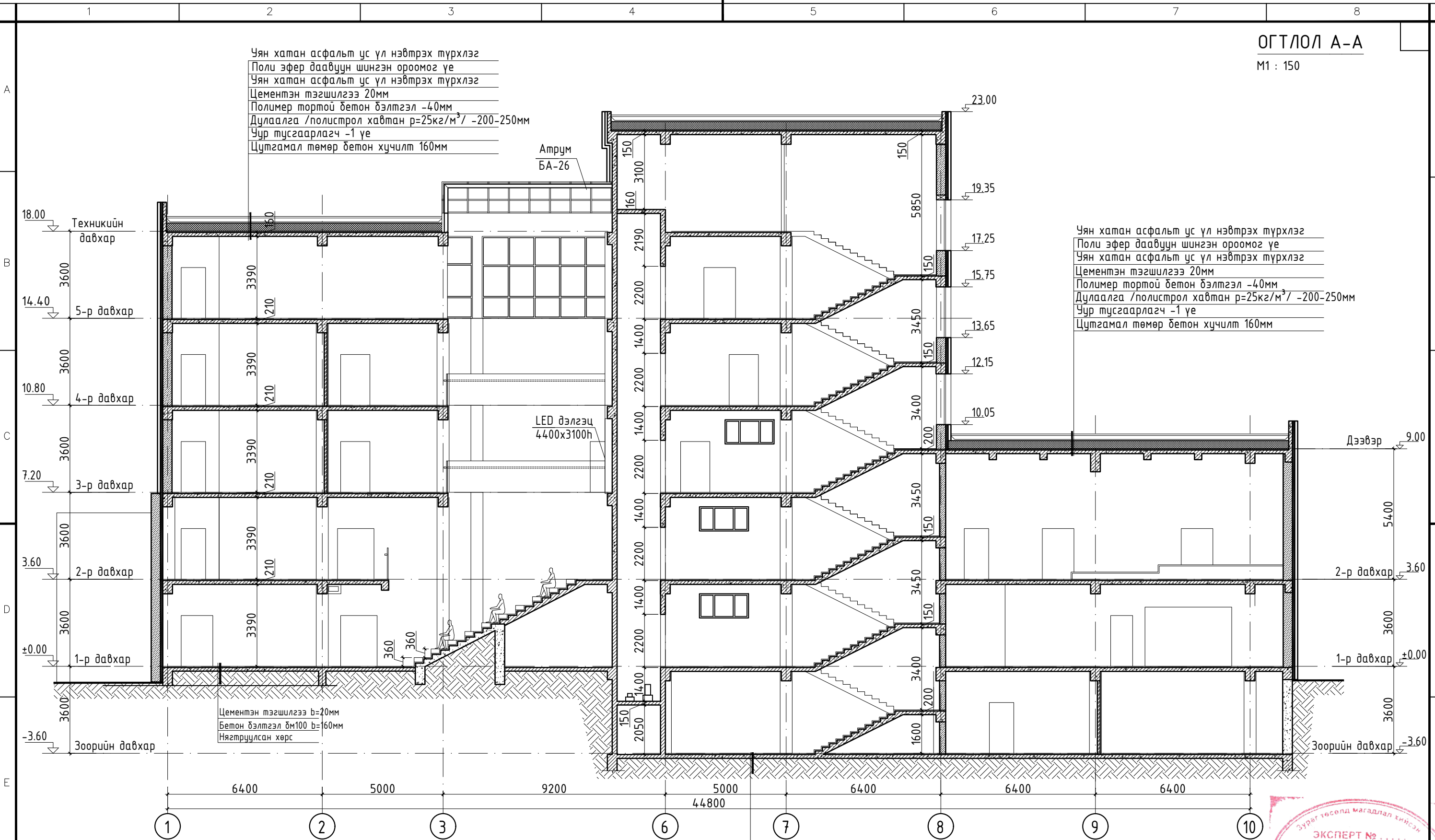

Цементэн тэгшилгээ $b=20\text{мм}$
 Бетон дэлтгэл $\text{дм}100$ $b=160\text{мм}$
 Нягтруулсан хөрс

Цементэн тэгшилгээ $b=20\text{мм}$
 Бетон дэлтгэл $\text{дм}100$ $b=160\text{мм}$
 Нягтруулсан хөрс



ТАЙЛБАР

- Давхар хоорондын түвшнийг "метр"-ээр бусад хэмжээсийг "миллиметр"-ээр үзүүлэв.
- 7.20-10.80 түвшинд лифтын арын хананд байрлах Лед дэлгэцэнд хичээлийн хуваарь байршина
- Дотор заслын модорхойлолтыг БА-2 хуудаснаас харна уу.

ЗӨВШӨӨРӨЛЦСӨН		
ББ	<i>[Signature]</i>	Д.Энхтөр
ХС	<i>[Signature]</i>	Г.Отгонтуяа
ЦБУ	<i>[Signature]</i>	Б.Оюунжаргал
ХТ, ДГ	<i>[Signature]</i>	Н.Түвшинбат
ХД	<i>[Signature]</i>	Л.Чимгээ

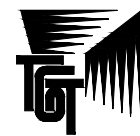

БАРИЛГЫН ЗУРАГ ТӨСЛИЙН
 "ТГТ"ХХК

ДОРНОГОВЬ АЙМАГ, САЙНШАНД СУМ
 АШУУИС-ИЙН САЛБАР СҮРГУУЛИЙН БАРИЛГА

ОГТЛОЛ А-А				Үе шат: А3
Архитектор	<i>[Signature]</i>	Ш.Есбол	ЕГ шифр: 06/23	Масштад 1:150
Гүйцэтгэсэн	<i>[Signature]</i>	Ш.Есбол	ТГ шифр:	Огноо 2023
Шалгасан	<i>[Signature]</i>	Б.Ганзаяа	Зургийн дугаар БА-14	Хуудас: 43

Уян хатан асфальт ус үл нэвтрэх түрхлэг
 Поли эфер даавуун шингэн ороомог үе
 Уян хатан асфальт ус үл нэвтрэх түрхлэг
 Цементэн тэгшилгээ 20мм
 Полимер тортой бетон бэлтгэл -40мм
 Дулаалга /полистрол хавтан $\rho=25\text{кг/м}^3$ / -200-250мм
 Чур тусгаарлагч -1 үе
 Цутгамал төмөр бетон хучилт 160мм

Уян хатан асфальт ус үл нэвтрэх түрхлэг
 Поли эфер даавуун шингэн ороомог үе
 Уян хатан асфальт ус үл нэвтрэх түрхлэг
 Цементэн тэгшилгээ 20мм
 Полимер тортой бетон бэлтгэл -40мм
 Дулаалга /полистрол хавтан $\rho=25\text{кг/м}^3$ / -200-250мм
 Чур тусгаарлагч -1 үе
 Цутгамал төмөр бетон хучилт 160мм

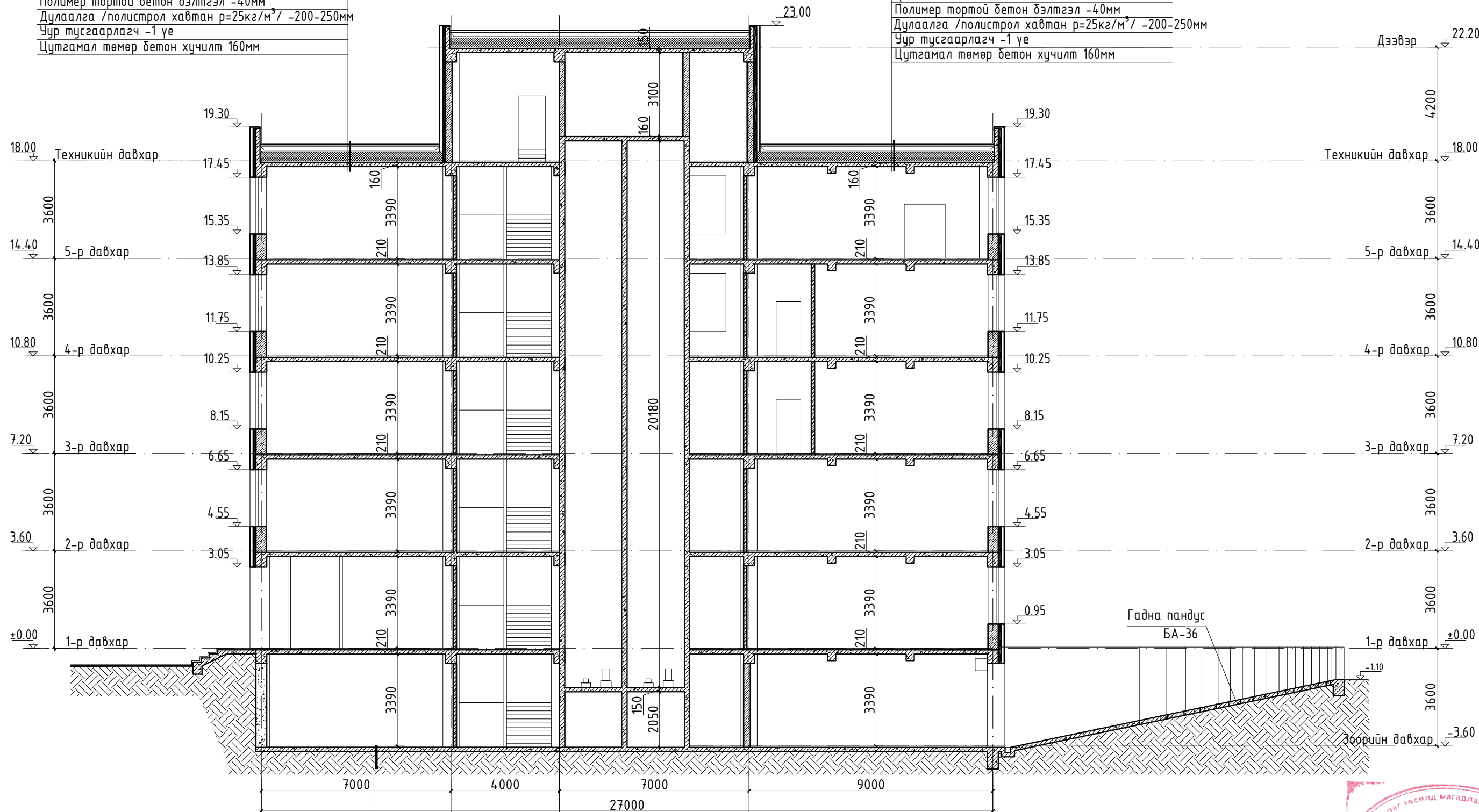

Цементэн тэгшилгээ b=20мм
 Бетон бэлтгэл бм100 b=160мм
 Нягтруулсан хөрс

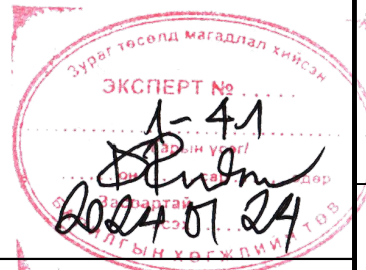

ТАЙЛБАР

- Давхар хоорондын түвшнийг "метр"-ээр бусад хэмжээсийг "миллиметр"-ээр үзүүлэв.
- 7.20-10.80 түвшинд лифтын арын хананд байрлах Лед дэлгэцэнд хичээлийн хуваарь байршина
- Дотор заслын модорхойлолтыг БА-2 хуудаснаас харна уу.

ЗӨВШӨӨРӨЛЦСӨН		
ББ	<i>[Signature]</i>	Д.Энхтөр
ХС	<i>[Signature]</i>	Г.Отгонтуяа
ЦБУ	<i>[Signature]</i>	Б.Оюунжаргал
ХТ, ДГ	<i>[Signature]</i>	Н.Түвшинбат
ХД	<i>[Signature]</i>	Л.Чимгээ



БАРИЛГЫН ЗУРАГ ТӨСЛИЙН
 "ТГТ"ХХК

ДОРНОГОВЬ АЙМАГ, САЙНШАНД СУМ
 АШУУИС-ИЙН САЛБАР СҮРГУУЧИЙН БАРИЛГА

ОГТЛОЛ Б-Б				Үе шат: А3
Архитектор	<i>[Signature]</i>	Ш.Есбол	ЕГ шифр: 06/23	Масштад 1:150
Гүйцэтгэсэн	<i>[Signature]</i>	Ш.Есбол	ТГ шифр:	Огноо 2023
Шалгасан	<i>[Signature]</i>	Б.Ганзаяа	Зургийн дугаар БА-15	Хуудас: 43

ОГТЛОЛ В-В М1:100

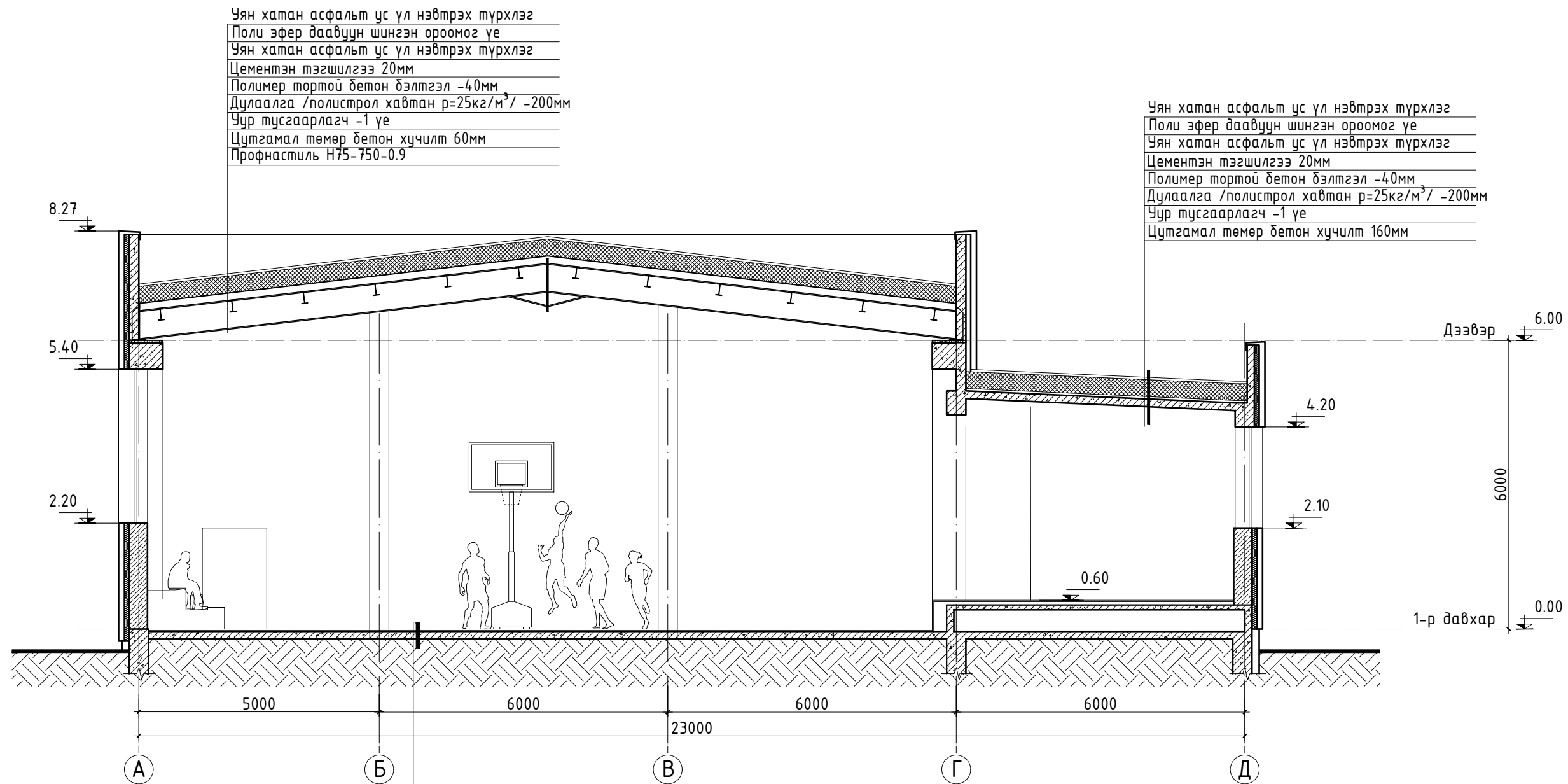

Уян хатан асфальт ус үл нэвтрэх түрхлэг
 Поли эфер давцуун шингэн ороомог үе
 Уян хатан асфальт ус үл нэвтрэх түрхлэг
 Цементэн тэгшилгээ 20мм
 Полимер тортой бетон бэлтгэл -40мм
 Дулаалга /полистрол хавтан $\rho=25\text{кг/м}^3$ / -200мм
 Чур тусгаарлагч -1 үе
 Цутгамал төмөр бетон хучилт 60мм
 Профнастиль Н75-750-0.9

Уян хатан асфальт ус үл нэвтрэх түрхлэг
 Поли эфер давцуун шингэн ороомог үе
 Уян хатан асфальт ус үл нэвтрэх түрхлэг
 Цементэн тэгшилгээ 20мм
 Полимер тортой бетон бэлтгэл -40мм
 Дулаалга /полистрол хавтан $\rho=25\text{кг/м}^3$ / -200мм
 Чур тусгаарлагч -1 үе
 Цутгамал төмөр бетон хучилт 160мм

Спорт заалны зориулалттай модон шал
 Цементэн тэгшилгээ $b=20\text{мм}$
 Бетон бэлтгэл $\delta\text{м}100$ $b=150\text{мм}$
 Нягтруулсан хөрс

ТАНИХ ТЭМДЭГ:

- Хөнгөн блок
- Цутгамал төмөр бетон
- Эрдэст чулуун хөвөн
- Хөрс

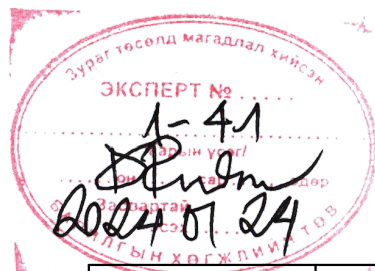

ЗӨВШӨӨРӨЛЦСӨН		
ББ		Б.Сайнзаяа
ХС		Г.Отгонтуяа
ЦБЧ		Б.Оюунжаргал
ХТ, ДГ		Н.Түвшинбат
ХД		Л.Чимгээ

ДОРНОГОВЬ АЙМАГ, САЙНШАНД СУМ АШУУИС-ИЙН САЛБАР СҮРГУУЛИЙН БАРИЛГА					
ОГТЛОЛ В-В					Үе шат: А3
Архитектор		Ш.Есбол	ЕГ шифр: 06/23	Масштад 1:100	Огноо 2023
Гүйцэтгэсэн		Ш.Есбол	ТГ шифр:	Зургийн дугаар БА-16	Хуудас: 43
Шалгасан		Б.Ганзаяа			

БАРИЛГЫН ЗУРАГ ТӨСЛИЙН "ТГТ"ХХК

ОГТЛОЛ Г-Г М1:100

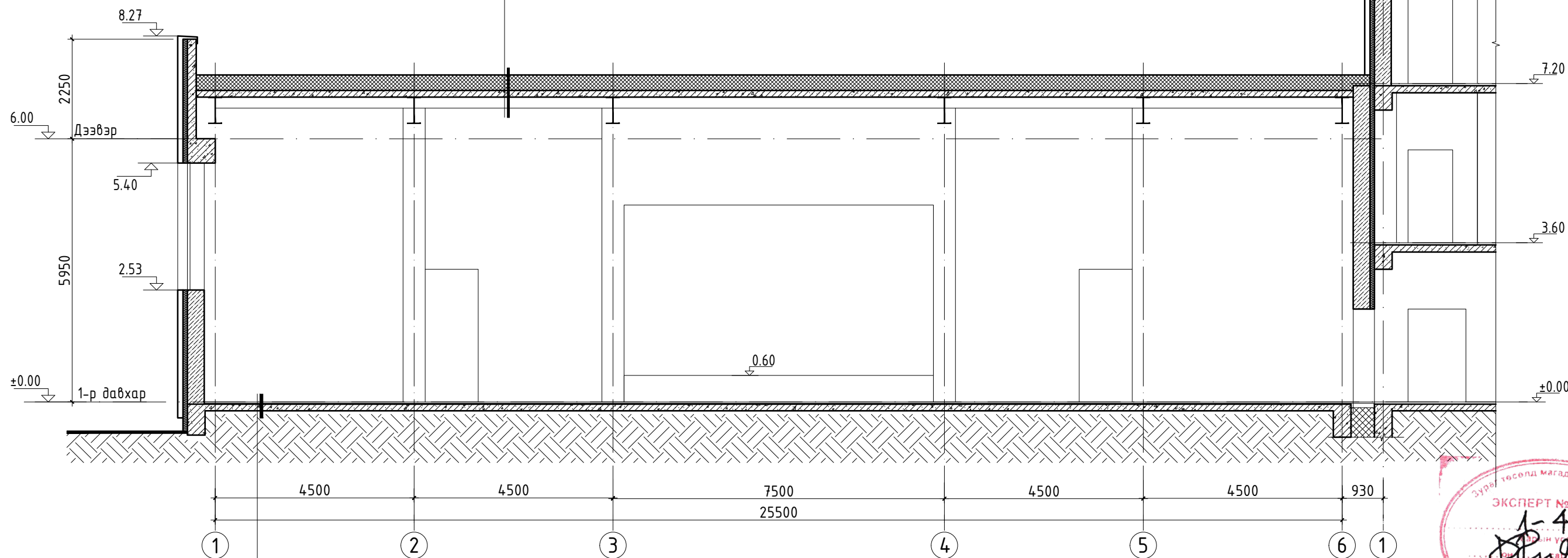

Уян хатан асфальт ус үл нэвтрэх түрхлэг
 Поли эфер даавуун шингэн ороомог үе
 Уян хатан асфальт ус үл нэвтрэх түрхлэг
 Цементэн тэгшилгээ 20мм
 Полимер тортой бетон бэлтгэл -40мм
 Дулаалга /полистрол хавтан $\rho=25\text{кг/м}^3$ / -200мм
 Уур тусгаарлагч -1 үе
 Цутгамал төмөр бетон хучилт 60мм
 Профнастиль Н75-750-0.9

Спорт заалны зориулалттай модон шал
 Цементэн тэгшилгээ $b=20\text{мм}$
 Бетон бэлтгэл $\delta m100$ $b=150\text{мм}$
 Нягтруулсан хөрс

ТАНИХ ТЭМДЭГ:

- Хөнгөн блок
- Цутгамал төмөр бетон
- Эрдэст чулуун хөвөн
- Хөрс

ЗӨВШӨӨРӨЛЦСӨН		
ББ		Б.Сайнзаяа
ХС		Г.Отгонтуяа
ЦБУ		Б.Оюунжаргал
ХТ, ДГ		Н.Түвшинбат
ХД		Л.Чимгээ



БАРИЛГЫН ЗУРАГ ТӨСЛИЙН
"ТГТ"ХХК

ДОРНОГОВЬ АЙМАГ, САЙНШАНД СУМ
 АШУУИС-ИЙН САЛБАР СҮРГУУЧИЙН БАРИЛГА

ОГТЛОЛ Г-Г				Үе шат: А3
Архитектор		Ш.Есбол	ЕГ шифр: 06/23	Масштад 1:100
Гүйцэтгэсэн		Ш.Есбол	ТГ шифр:	Зургийн дугаар БА-17
Шалгасан		Б.Ганзаяа		Огноо 2023
				Хуудас: 43



НҮҮР ТАЛ 1-10 /А, Б блок/

M1 : 150

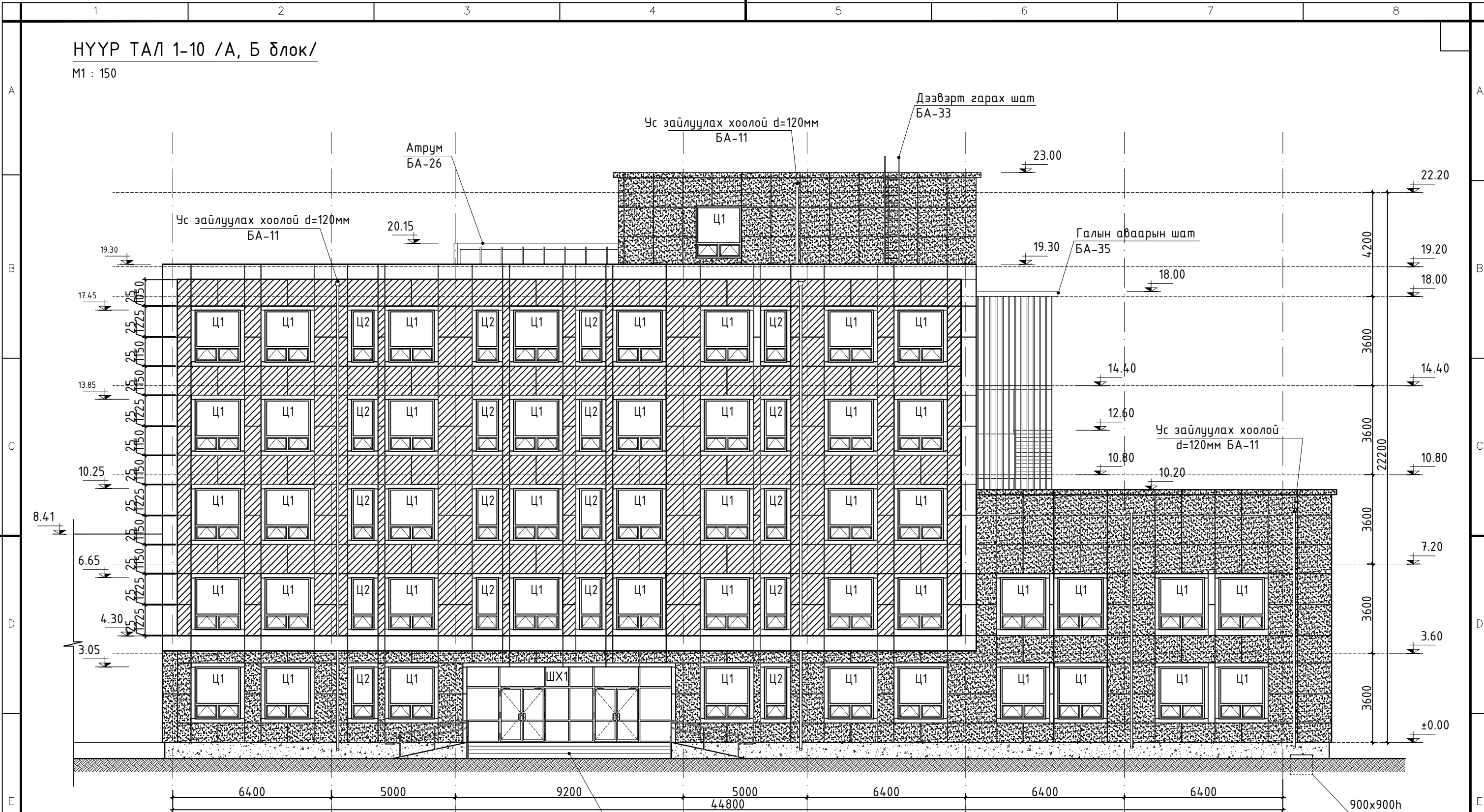

ТАЙЛБАР

1. Энэ хуудсыг БА- 7, 8, 9, 10, 11 –р хуудаснуудтай хамтатгаж үзнэ.
2. Фасадыг зурагт зааж төлөвлөсөн өнгө бүдгээр гүйцэтгэх бөгөөд өөр материал сонгох тохиолдолд автортой тохиролцоно.
3. Гадна заслалыг дулааны улиралд чанарын өндөр төвшинд гүйцэтгэвэл өнгөлгөө хуурч ховхрох, унах өнгө үзэмж муудахмуу үр дагавар гарахгүй болно.

	Хөнгөн цагаан хавтан Код: RGB 231, 201, 175
	Хөнгөн цагаан хавтан Код: RGB 203, 146, 114
	Хөнгөн цагаан хавтан Код: RGB 199, 200, 202
	Хар саарал өнгийн чулуун хавтан Код: RGB 133, 133, 133



БАРИЛГЫН ЗУРАГ ТӨСЛИЙН
"ТГТ"ХХК

ДОРНОГОВЬ АЙМАГ, САЙНШАНД СУМ
АШУУИС-ИЙН САЛБАР СҮРГУУЛИЙН БАРИЛГА

Нүүр тал 1-10 /А, Б блок/

Архитектор		Ш.Есбол	ЕГ шифр: 06/23	Масштад 1:150	Өгнөө 2023
Гүйцэтгэсэн		Ш.Есбол	ТГ шифр:	Зургийн дугаар БА-18	Хуудас: 43
Шалгасан		Б.Ганзаяа			

НҮҮР ТАЛ Д-А /А, Б, В блок/

M1 : 150

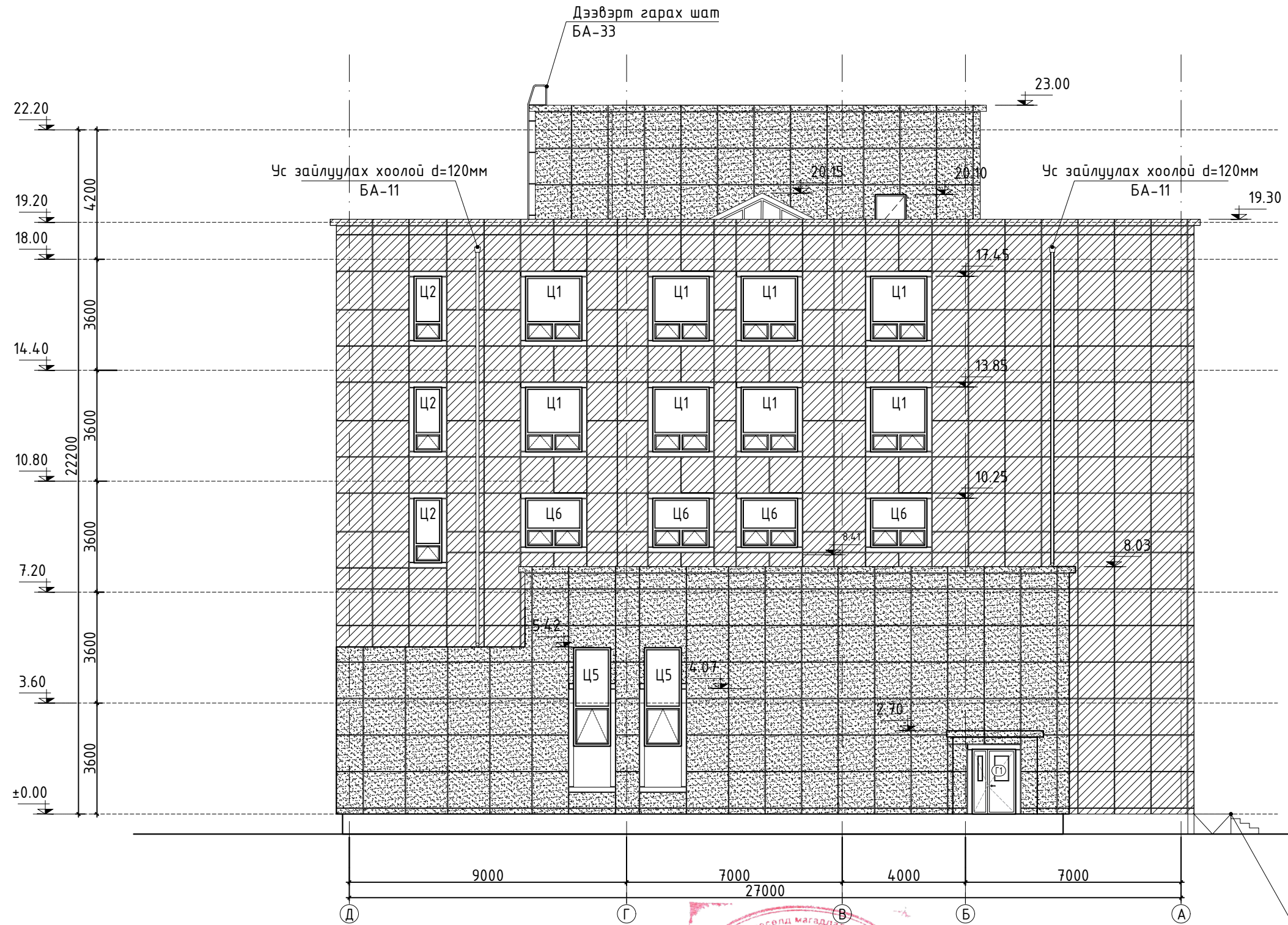

Гадна довжоо
БА-19

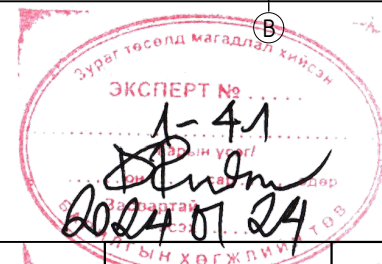

ТАЙЛБАР

- Энэ хуудсыг БА- 7, 8, 9, 10, 11 –р хуудаснуудтай хамтатгаж үзнэ.
- Фасадыг зурагт зааж төлөвлөсөн өнгө бүдгээр гүйцэтгэх бөгөөд өөр материал сонгох тохиолдолд автортой тохиролцоно.
- Гадна заслалыг дулааны улралд чанарын өндөр төвшинд гүйцэтгэвэл өнгөлгөө хуурч ховхрох, унах өнгө үзэмж муудахмуу үр дагавар гарахгүй болно.

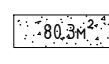
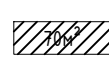
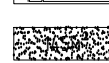
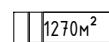

Хөнгөн цагаан хавтан
Код: RGB 231, 201, 175
Хөнгөн цагаан хавтан
Код: RGB 203, 146, 114
Хөнгөн цагаан хавтан
Код: RGB 199, 200, 202
Хар саарал өнгийн чулуун хавтан
Код: RGB 133, 133, 133



БАРИЛГЫН ЗУРАГ ТӨСЛИЙН
"ТГТ"ХХК

ДОРНОГОВЬ АЙМАГ, САЙНШАНД СУМ
АШУУИС-ИЙН САЛБАР СҮРГУУЛИЙН БАРИЛГА

Нүүр тал Д-А /А, Б, В блок/

Үе шат: А3

Архитектор		Ш.Есбол	ЕГ шифр: 06/23	Масштад 1:150	Огноо 2023
Гүйцэтгэсэн		Ш.Есбол	ТГ шифр:	Зургийн дугаар БА-19	Хуудас: 43
Шалгасан		Б.Ганзаяа			

НҮҮР ТАЛ 10-1 /А, Б блок/

M1 : 150

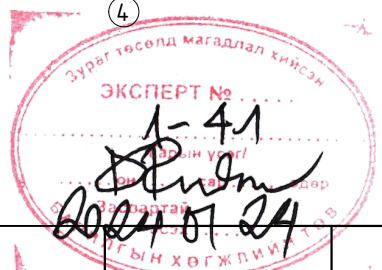
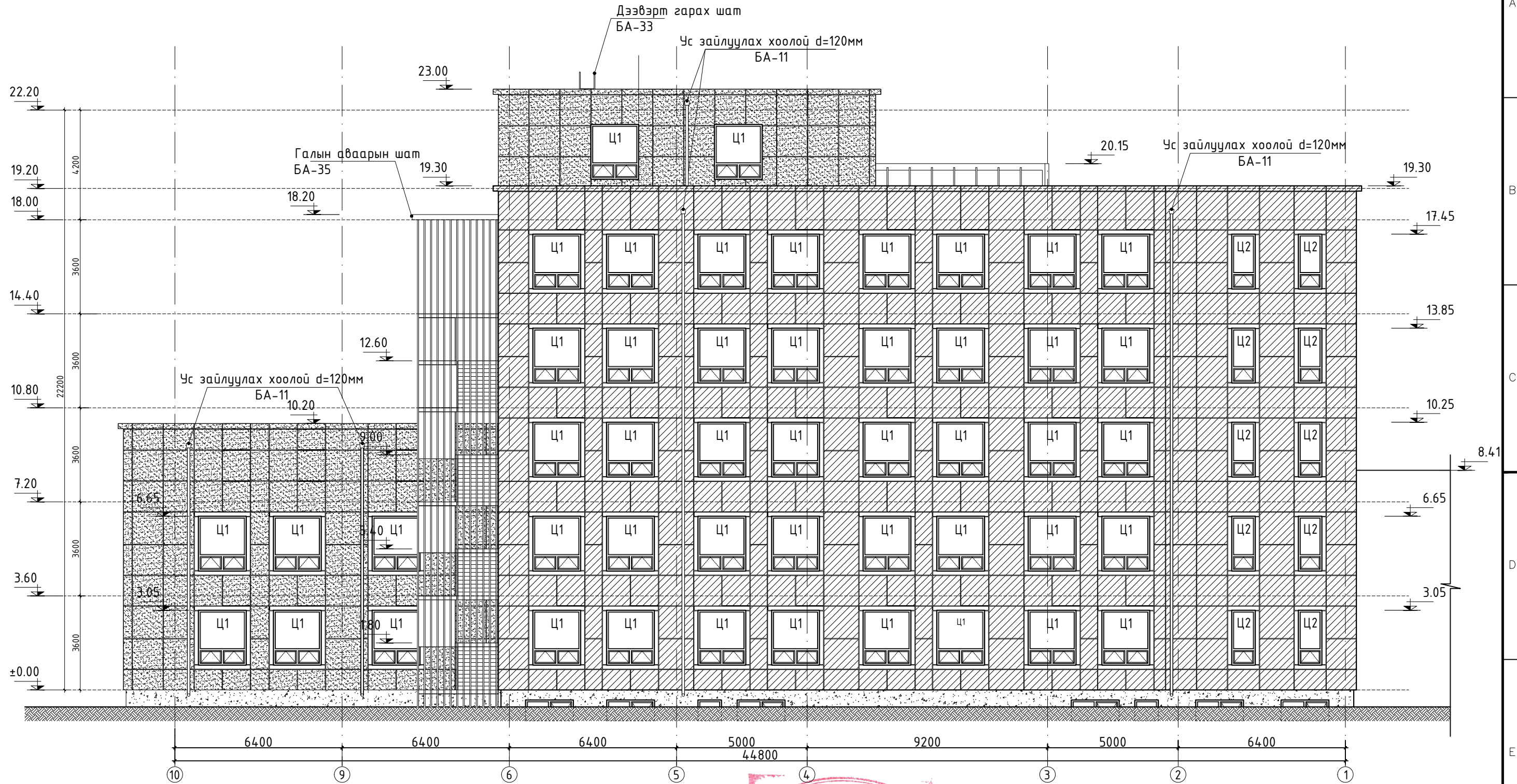

ТАЙЛБАР

- Энэ хуудсыг БА- 7, 8, 9, 10, 11 –р хуудаснуудтай хамтатгаж үзнэ.
- Фасадыг зурагт зааж төлөвлөсөн өнгө бүдгээр гүйцэтгэх бөгөөд өөр материал сонгох тохиолдолд автортой тохиролцоно.
- Гадна заслалыг дулааны улиралд чанарын өндөр төвшинд гүйцэтгэвэл өнгөлгөө хуурч ховхрох, унах өнгө үзэмж муудахмуу үр дагавар гарахгүй болно.

	Хөнгөн цагаан хавтан Код: RGB 231, 201, 175
	Хөнгөн цагаан хавтан Код: RGB 203, 146, 114
	Хөнгөн цагаан хавтан Код: RGB 199, 200, 202
	Хар саарал өнгийн чулуун хавтан Код: RGB 133, 133, 133



БАРИЛГЫН ЗУРАГ ТӨСЛИЙН
"ТГТ"ХХК

ДОРНОГОВЬ АЙМАГ, САЙНШАНД СУМ
АШУУИС-ИЙН САЛБАР СҮРГУУЛИЙН БАРИЛГА

Нүүр тал 10-1 /А, Б блок/

Архитектор		Ш.Есбол	ЕГ шифр: 06/23	Масштад 1:150	Үе шат: А3 2023
Гүйцэтгэсэн		Ш.Есбол	ТГ шифр:	Зургийн дугаар БА-20	Хуудас: 43
Шалгасан		Б.Ганзаяа			

НҮҮР ТАЛ А-Д /А, Б блок/

M1 : 150

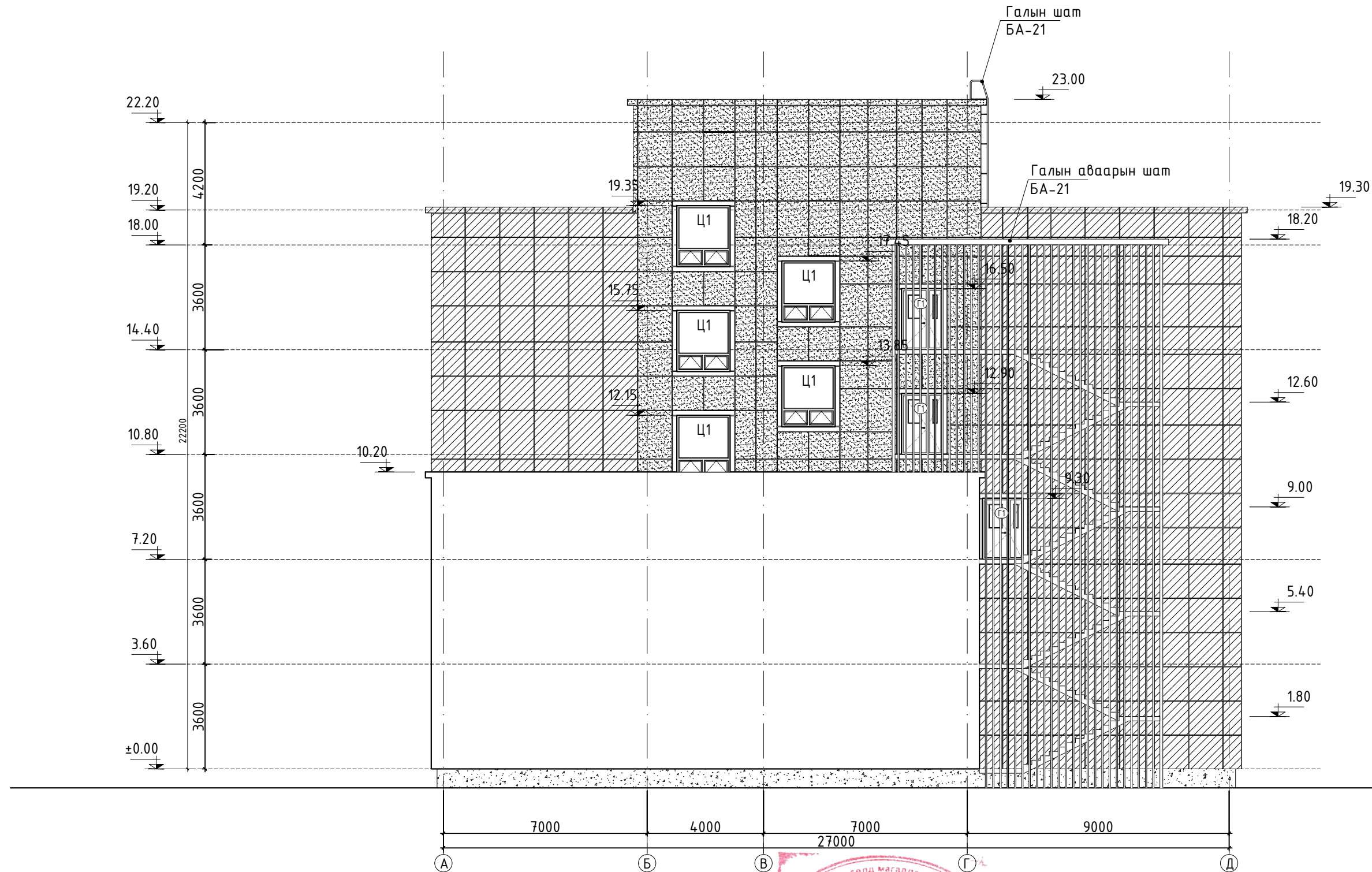

Эксперт № 1-41
2024.07.24

ТАЙЛБАР

- Энэ хуудсыг БА- 7, 8, 9, 10, 11 –р хуудаснуудтай хамтатгаж үзнэ.
- Фасадыг зурагт зааж төлөвлөсөн өнгө бүдгээр гүйцэтгэх бөгөөд өөр материал сонгох тохиолдолд автортой тохиролцоно.
- Гадна заслалыг дулааны улиралд чанарын өндөр төвшинд гүйцэтгэвэл өнгөлгөө хуурч ховхрох, унах өнгө үзэмж муудахмуу үр дагавар гарахгүй болно.

1270м²

70%

80.3м

Хөнгөн цагаан хавтан
Код: RGB 231, 201, 175
Хөнгөн цагаан хавтан
Код: RGB 203, 146, 114
Хөнгөн цагаан хавтан
Код: RGB 199, 200, 202
Хар саарал өнгийн чулуун хавтан
Код: RGB 133, 133, 133



БАРИЛГЫН ЗУРАГ ТӨСЛИЙН
"ТГТ"ХХК

ДОРНОГОВЬ АЙМАГ, САЙНШАНД СУМ
АШУУИС-ИЙН САЛБАР СҮРГУУЧИЙН БАРИЛГА

Нүүр тал А-Д /А, Б блок/

Үе шат: А3

Архитектор		Ш.Есбол	ЕГ шифр: 06/23	Масштад 1:150	Огноо 2023
Гүйцэтгэсэн		Ш.Есбол	ТГ шифр:	Зургийн дугаар БА-21	Хуудас: 43
Шалгасан		Б.Ганзаяа			

НҮҮР ТАЛ 1-6 /В блок/

M1 : 150

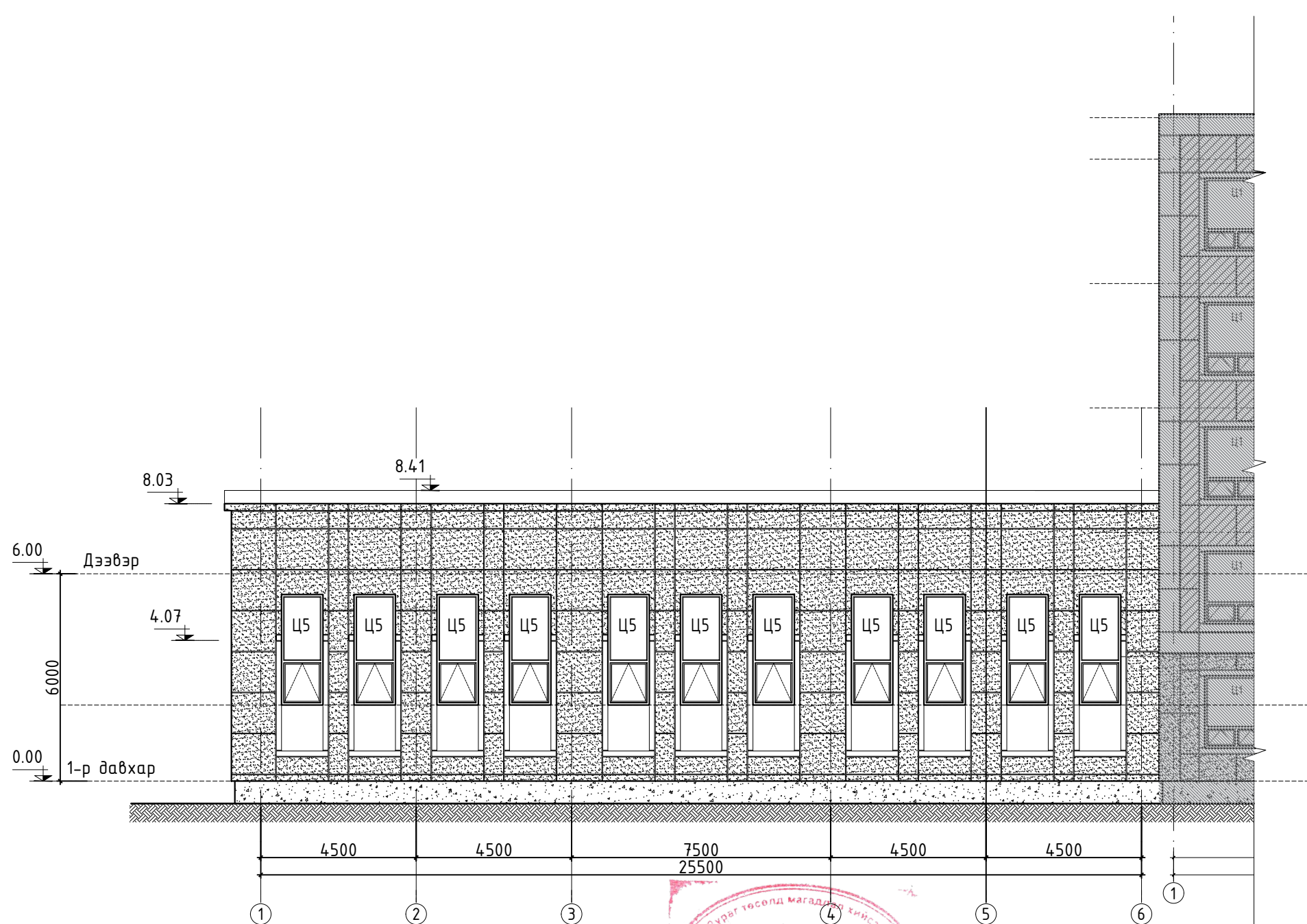

ТАЙЛБАР

1. Энэ хуудсыг БА- 7, 8, 9, 10, 11 –р хуудаснуудтай хамтатгаж үзнэ.
2. Фасадыг зурагт зааж төлөвлөсөн өнгө бүдгээр гүйцэтгэх бөгөөд өөр материал сонгох тохиолдолд автортой тохиролцоно.
3. Гадна заслалыг дулааны улралд чанарын өндөр төвшинд гүйцэтгэвэл өнгөлгөө хуурч ховхрох, унах өнгө үзэмж муудахмуу үр дагавар гарахгүй болно.

1270м²

70м

80.3м

Хөнгөн цагаан хавтан
Код: RGB 231, 201, 175
Хөнгөн цагаан хавтан
Код: RGB 203, 146, 114
Хөнгөн цагаан хавтан
Код: RGB 199, 200, 202
Хар саарал өнгийн чулуун хавтан
Код: RGB 133, 133, 133



БАРИЛГЫН ЗУРАГ ТӨСЛИЙН
"ТГТ"ХХК

ДОРНОГОВЬ АЙМАГ, САЙНШАНД СУМ
АШУУИС-ИЙН САЛБАР СҮРГУУЧИЙН БАРИЛГА

Нүүр тал 1-6 /В блок/

Үе шат: А3

Архитектор		Ш.Есбол	ЕГ шифр: 06/23	Масштаб 1:150	Огноо 2023
Гүйцэтгэсэн		Ш.Есбол	ТГ шифр:	Зургийн дугаар БА-22	Хуудас: 43
Шалгасан		Б.Ганзаяа			

НҮҮР ТАЛ 6-1 /В блок/

M1 : 150

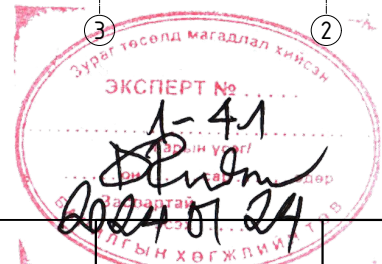
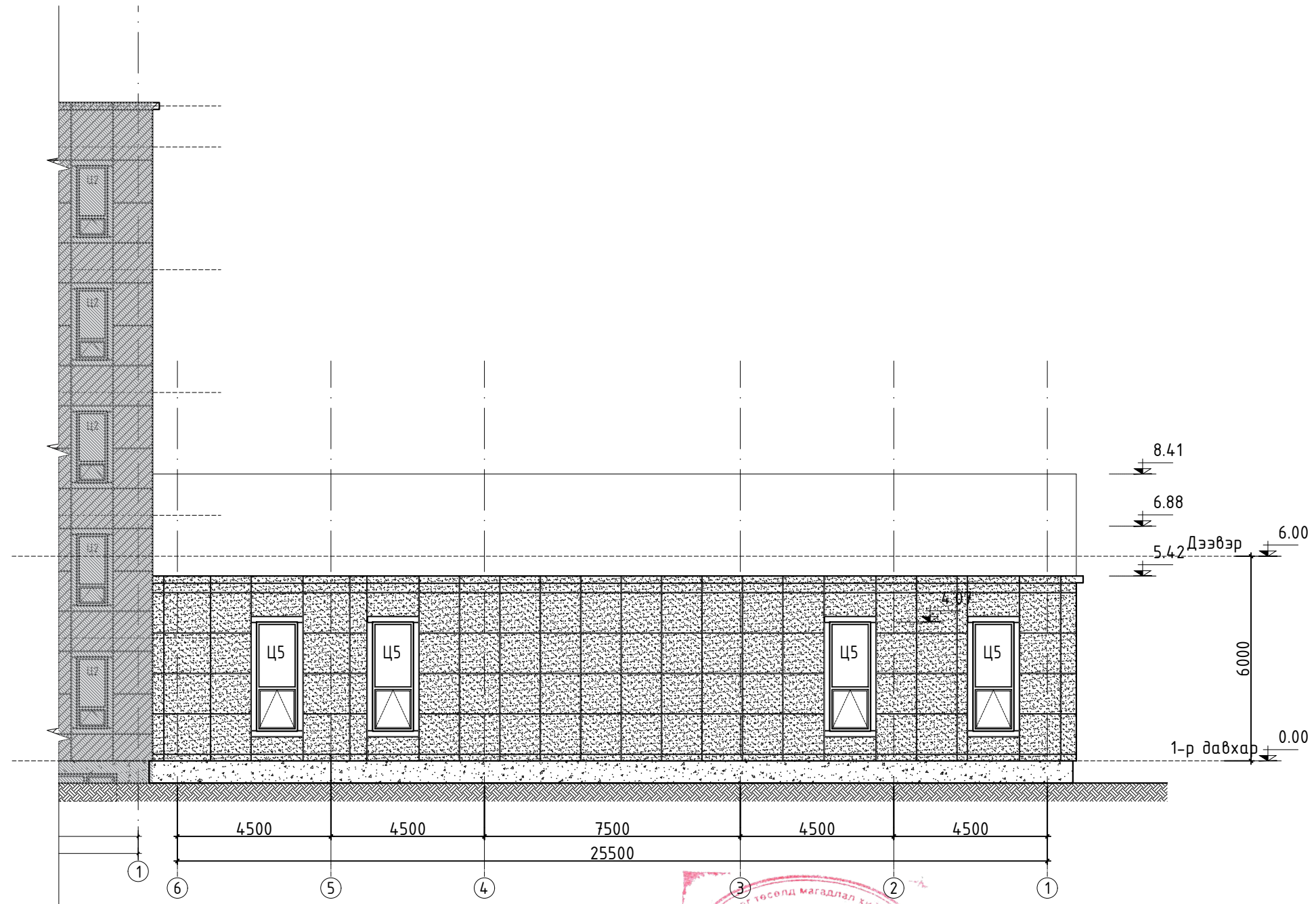

ТАЙЛБАР

1. Энэ хуудсыг БА- 7, 8, 9, 10, 11 –р хуудаснуудтай хамтатгаж үзнэ.
2. Фасадыг зурагт зааж төлөвлөсөн өнгө бүдгээр гүйцэтгэх бөгөөд өөр материал сонгох тохиолдолд автортой тохиролцоно.
3. Гадна заслалыг дулааны улралд чанарын өндөр төвшинд гүйцэтгэвэл өнгөлгөө хуурч ховхрох, унах өнгө үзэмж муудахмуу үр дагавар гарахгүй болно.

	Хөнгөн цагаан хавтан Код: RGB 231, 201, 175
	Хөнгөн цагаан хавтан Код: RGB 203, 146, 114
	Хөнгөн цагаан хавтан Код: RGB 199, 200, 202
	Хар саарал өнгийн чулуун хавтан Код: RGB 133, 133, 133



БАРИЛГЫН ЗУРАГ ТӨСЛИЙН
"ТГТ"ХХК

ДОРНОГОВЬ АЙМАГ, САЙНШАНД СУМ
АШУУИС-ИЙН САЛБАР СҮРГУУЧИЙН БАРИЛГА

Нүүр тал 6-1 /В блок/

Үе шат: А3

Архитектор		Ш.Есбол	ЕГ шифр: 06/23	Масштад 1:150	Огноо 2023
Гүйцэтгэсэн		Ш.Есбол	ТГ шифр:	Зургийн дугаар БА-23	Хуудас: 43
Шалгасан		Б.Ганзаяа			

МАТЕРИАЛЫН ТОДОРХОЙЛОЛТ

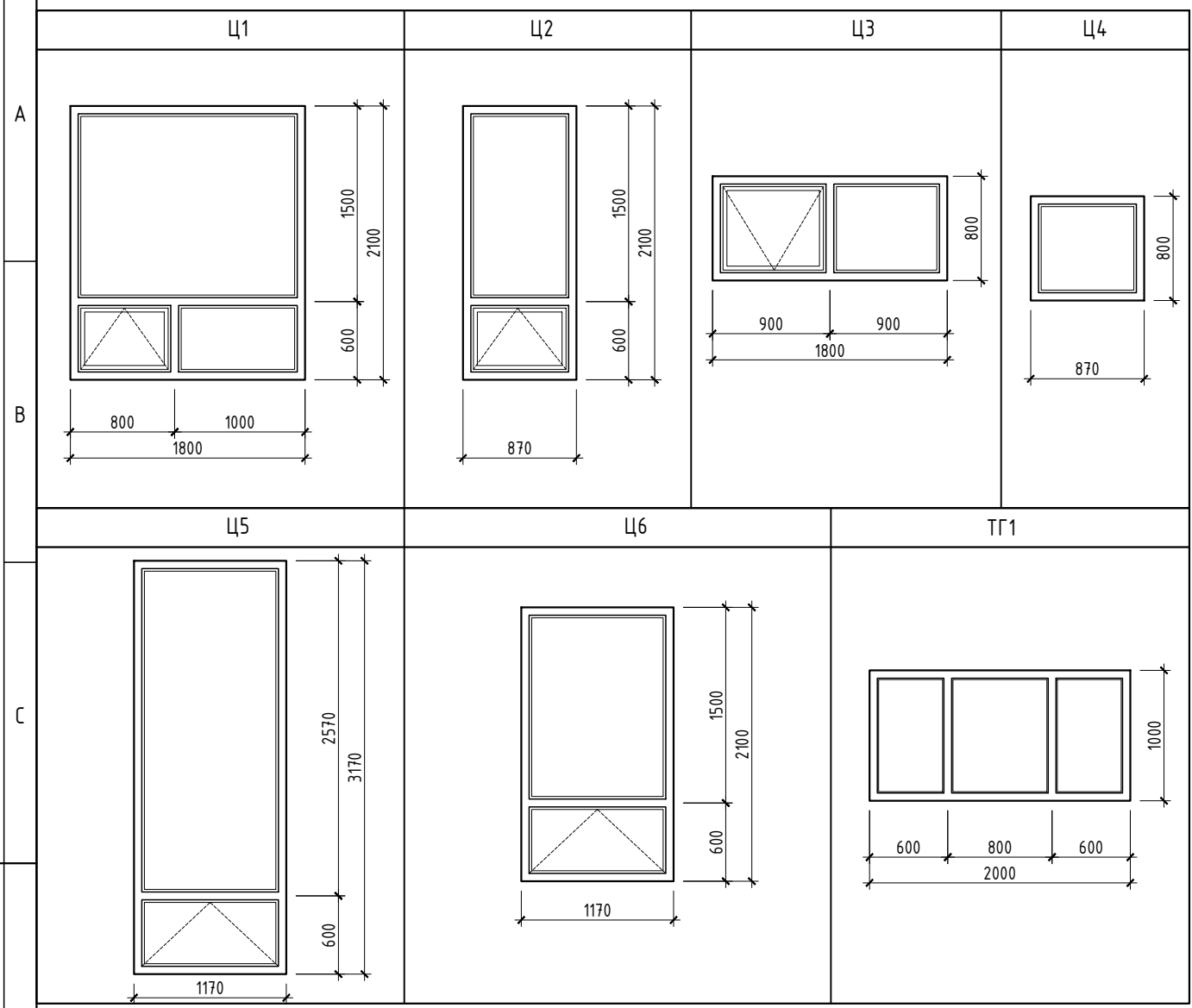

Д/д	Марк	Нүхний хэмжээ /LxH/	Хэмжээ /LxH/	Онгойлт	Тоо ширхэг							НИЙТ	ТАЙЛБАР
					Зоорийн давхар	I давхар	II давхар	III давхар	IV давхар	V давхар	Техникийн давхар		
ЦОНХ													
1	Ц1	1830x2100	1800x2100	Нэг төрөл	-	20	23	23	22	22	4	114	Цагаан өнгийн хуванцар рамтай наамал шилэн багц бүхий /шилэн багц 3-н давхар шилтэй, MNS5830-2008 стандарт/
2	Ц2	900x2100	870x2070	Нэг төрөл	-	3	6	7	7	7	-	30	
3	Ц3	1830x830	1800x800	Нэг төрөл	6	-	-	-	-	-	-	6	
4	Ц4	900x830	870x800	Нэг төрөл	2	-	-	-	-	-	-	2	
5	Ц5	1200x3200	1170x3170	Нэг төрөл	-	13	-	-	-	-	-	13	
6	Ц6	1200x2100	1170x2070	Нэг төрөл	-	4	-	-	-	-	-	4	
7	ТГ1	2010x1010	2000x1000	Нэг төрөл	-	4	4	3	1	-	-	-	
НИЙТ ЦОНХНЫ ТОО					8	44	33	33	30	29	4	169	

Д/д	Марк	Нүхний хэмжээ /LxH/	Хэмжээ /LxH/	Онгойлт	Зоорийн давхар	1-р давхар	2-р давхар	3-р давхар	4-р давхар	5-р давхар	Техникийн давхар	Нийт	ТАЙЛБАР
1	Г1	1410x2110	1400x2100	Баруун Зүүн	-	4	1	1	1	1	-	8	Хар өнгийн төмөр гадна хаалга /дулаалгатай/ Галын хамгаалалттай
2	Г2	1010x2110	1000x2100	Баруун Зүүн	2	-	-	-	-	-	-	2	
3	Г3	3010x3050	3000x3000		1	-	-	-	-	-	-	1	
4	Х1	1510x2110	1500x2100	Баруун Зүүн	-	5	4	-	-	1	-	10	Цагаан өнгийн төмөр хаалга /Сургуулийн зориулалттай/
5	Х2	1310x2110	1300x2100		-	2	6	9	8	4	-	29	
6	Х3	1010x2110	1000x2100	Баруун Зүүн	4	3	3	2	2	1	-	15	
7	Х4	910x2110	900x2100	Баруун Зүүн	2	2	2	3	3	3	3	18	Цагаан өнгийн модон хаалга
8	Х5	810x2110	800x2100	Баруун Зүүн	1	6	-	1	1	-	-	9	
					-	3	-	1	1	-	-	5	
					Баруун Зүүн	-	1	-	-	-	-	1	
					-	1	-	-	-	-	-	1	
НИЙТ ХААЛГАНЫ ТОО					9	29	16	17	16	10	4	102	

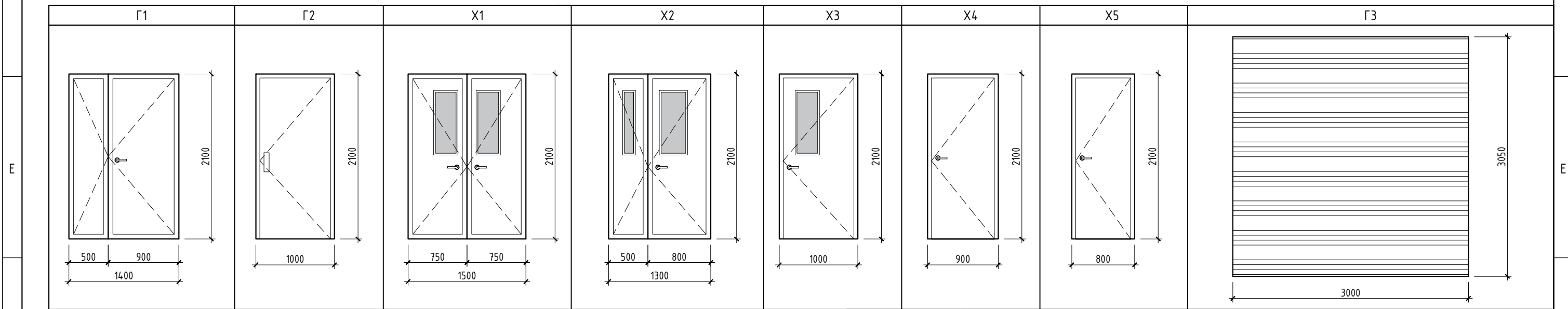

ТАЙЛБАР

- Шилэн фасадыг угсрахдаа газар дээрээс дахин нарийвчилсан хэмжээ авч, MNS EN 13830 :2019 норм дүрэм стандартын дагуу гүцэтгэнэ.
- Хар саарал өнгийн рамтай, дууралттай саарал өнгийн шил байна.
- Гол орцын гадна хаалга нь тайвшруулагч, нугастай байна.
- Давхар хоорондын түвшнийг "метр"-ээр дусад хэмжээсийг "миллиметр"-ээр үзүүлэв.



БАРИЛГЫН ЗУРАГ ТӨСЛИЙН "ТГТ"ХХК

ДОРНОГОВЬ АЙМАГ, САЙНШАНД СУМ
АШУУИС-ИЙН САЛБАР СҮРГУУЛИЙН БАРИЛГА

ХААЛГА, ЦОНХНЫ ТҮҮВЭР

Архитектор	<i>[Signature]</i>	Ш.Есбол	ЕГ шифр: 06/23	Масштад 1:50	Огноо 2023
Гүйцэтгэсэн	<i>[Signature]</i>	Ш.Есбол	ТГ шифр:	Зургийн дугаар БА-24	Хуудас: 43
Шалгасан	<i>[Signature]</i>	Б.Ганзаяа			

Үе шат: А3

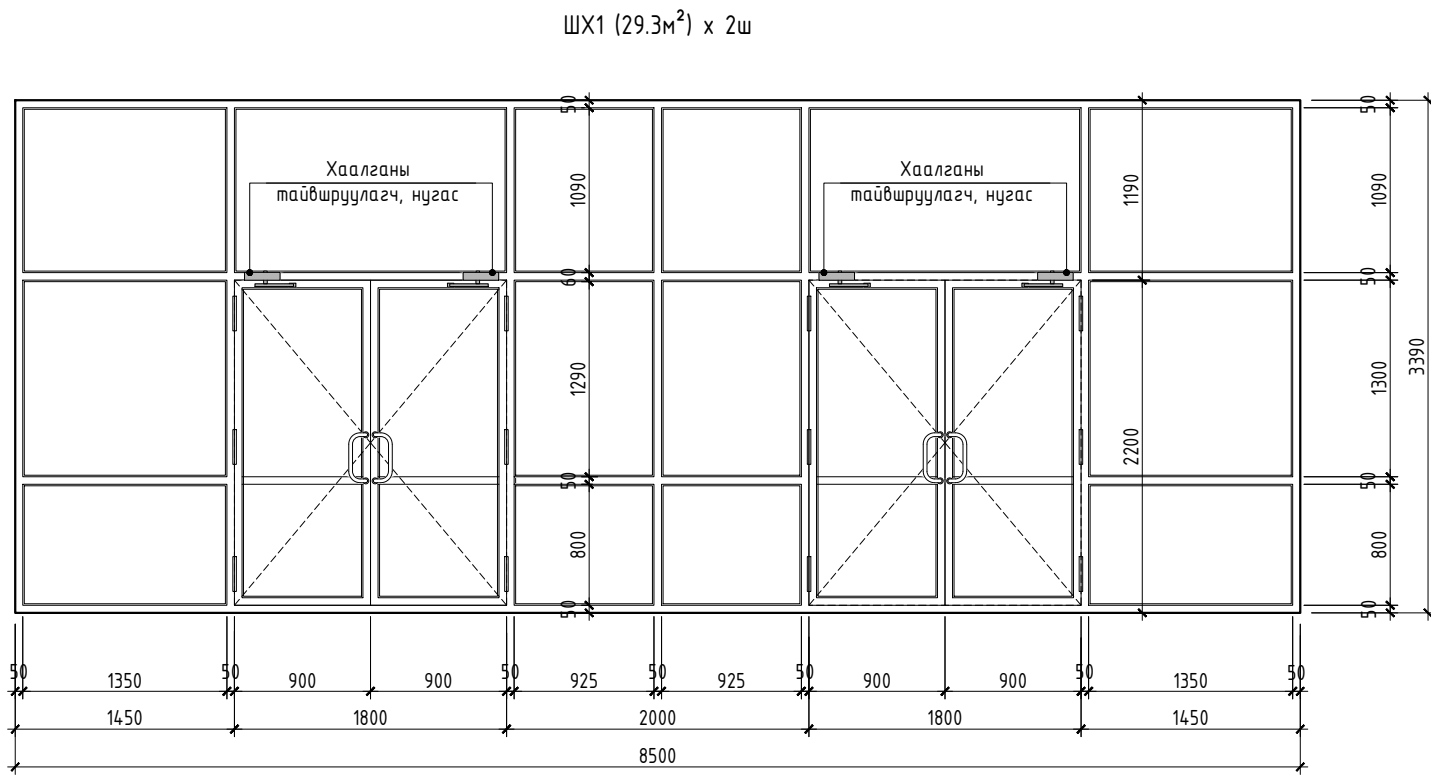

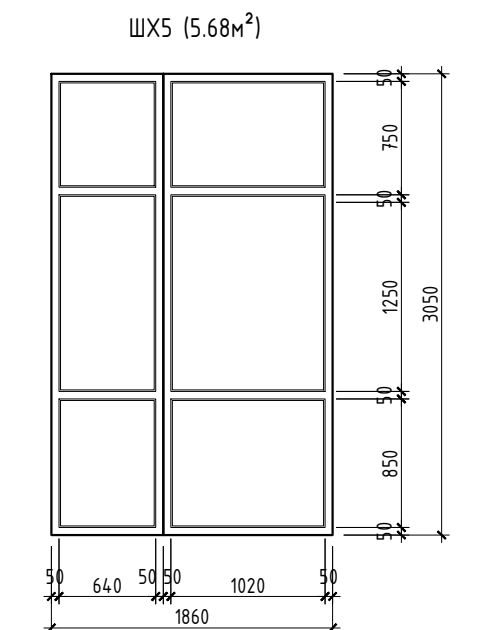
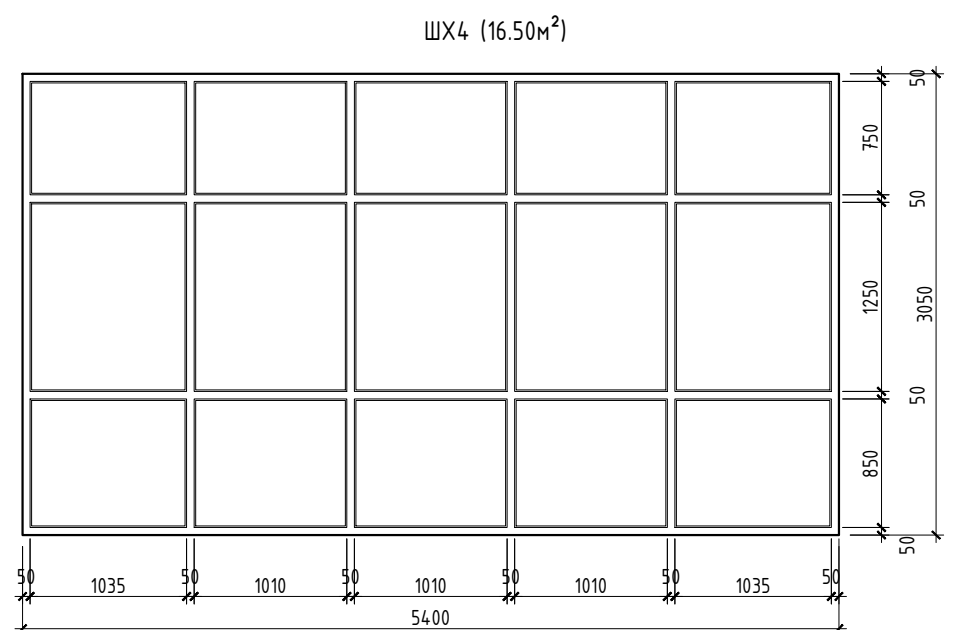
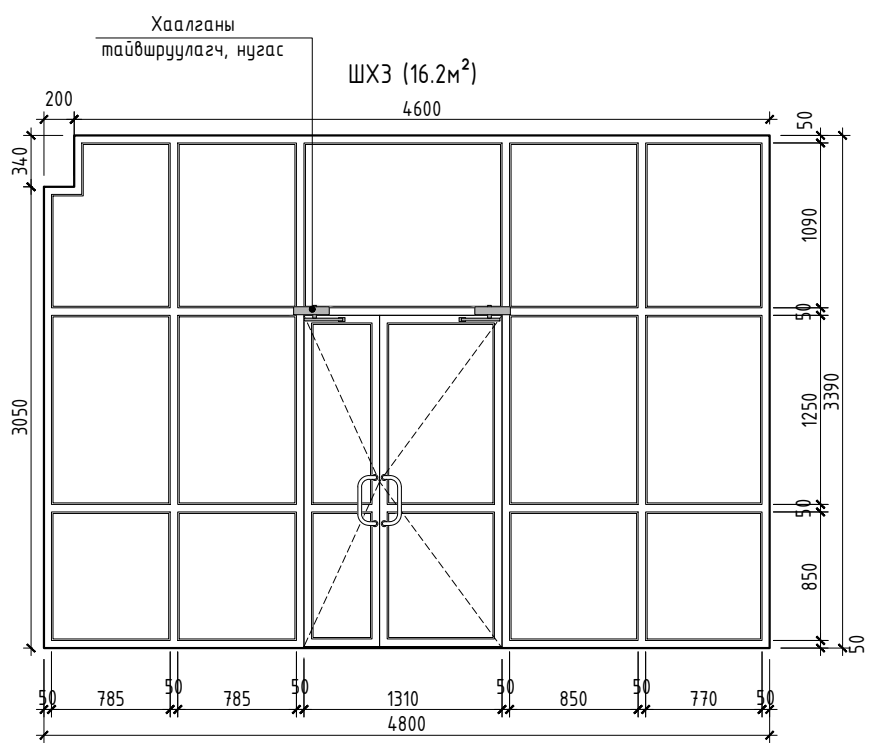
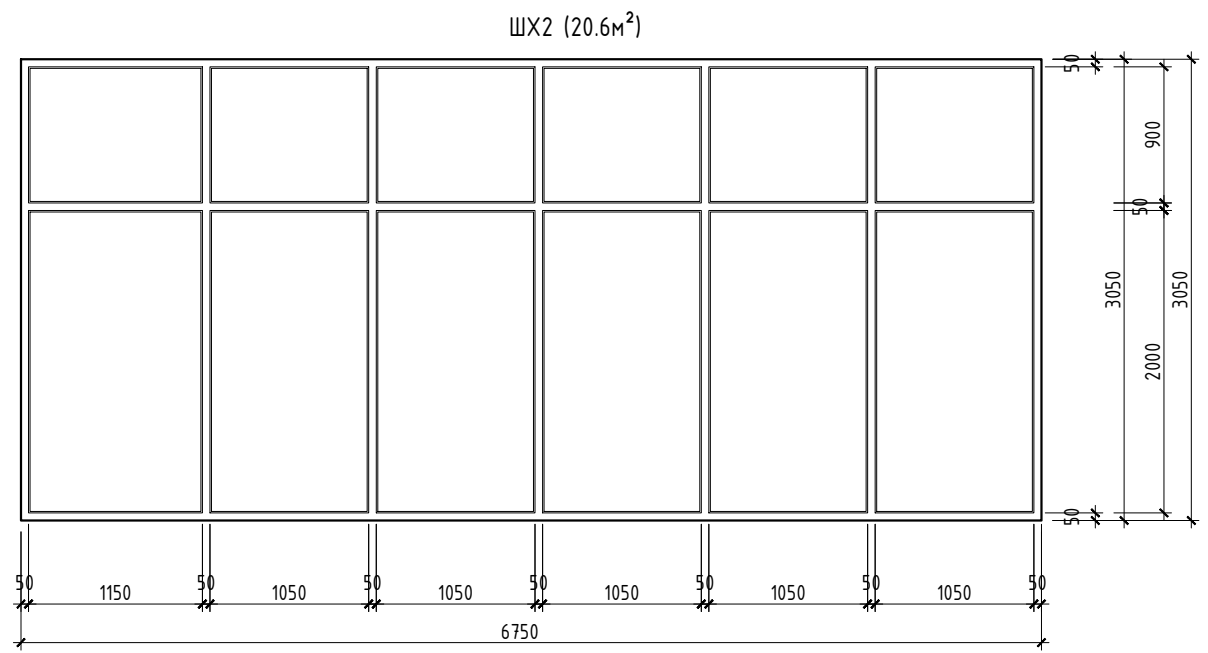

Д/в	Марк	Хэмжээ /LxH/	Хаалга /хавтас/	Тоо шүрхэг			НИЙТ	ТАЙЛБАР
				I давхар	III давхар	V давхар		
ШИЛЭН ХАНА								
1	ШХ1	8500x3390	4	2	-	-	2	Хар өнгийн төмөр рамтай наамал ламинатан шилэн багц /Гадна зориулалтын/ (MNS 5830 : 2008 стандартын шаардлагыг хангасан)
2	ШХ2	6750x3050	-	1	-	-	1	
3	ШХ3	4800x3390	2	-	-	1	1	
4	ШХ4	5400x3050	-	-	-	1	1	
5	ШХ5	1860x3050	-	-	-	1	1	
НИЙТ ШИЛЭН ХАНЫН ТОО							6	



ТАЙЛБАР

1. Шилэн фасадыг угсрахдаа газар дээрээс дахин нарийвчилсан хэмжээ авч, MNS EN 13830 :2019 норм дүрэм стандартын дагуу гүцэтгэнэ.
2. Хар өнгийн рамтай, дууралттай хар хөх өнгийн шил байна.
3. Гадна ханын шилэн хийцийн төмөр рам даацын дэхэлгээ, дулаан тусгаарлах шаардлагыг хангасан байна.
4. Гол орцын гадна хаалга нь тайвшруулагч, нугастай байна.
5. Давхар хоорондын түвшнийг "метр"-ээр бусад хэмжээсийг "миллиметр"-ээр үзүүлэв.

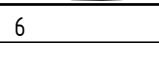
 ДОРНОГОВЬ АЙМАГ, САЙНШАНД СУМ АШЧҮИС-ИЙН САЛБАР СҮРГУУЛИЙН БАРИЛГА					
ШИЛЭН ХАНА				Үе шат: А3	
Архитектор		Ш.Есбол	ЕГ шифр: 06/23	Масштад 1:50	Огноо 2023
Гүйцэтгэсэн		Ш.Есбол	ТГ шифр:	Зургийн дугаар БА-25	Хуудас: 43
Шалгасан		Б.Ганзаяа			

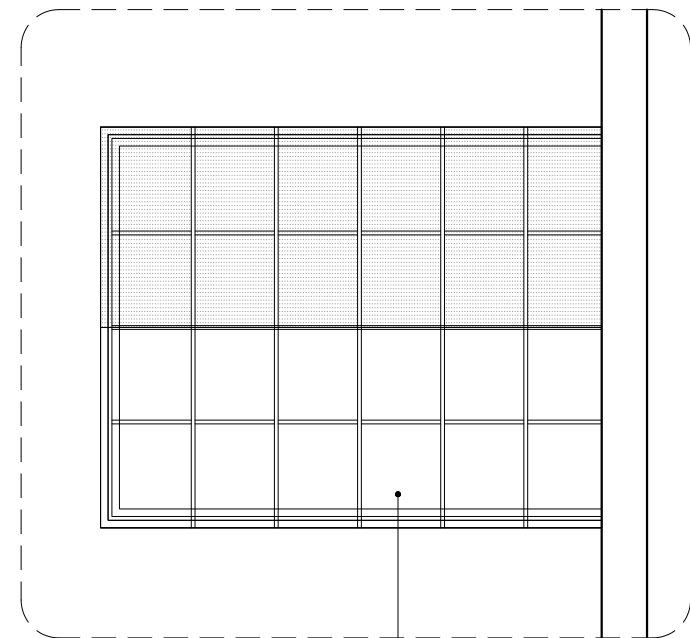

Хөх өнгийн дууралттай ламинатан шил
НИЙТ S=34.5м²

ОГТЛОЛ А-А
М1 : 50

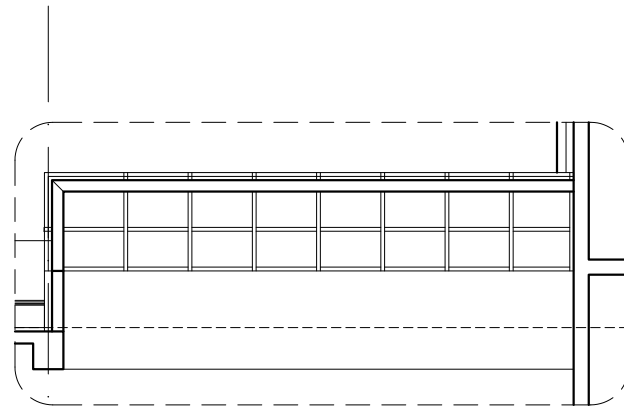

3

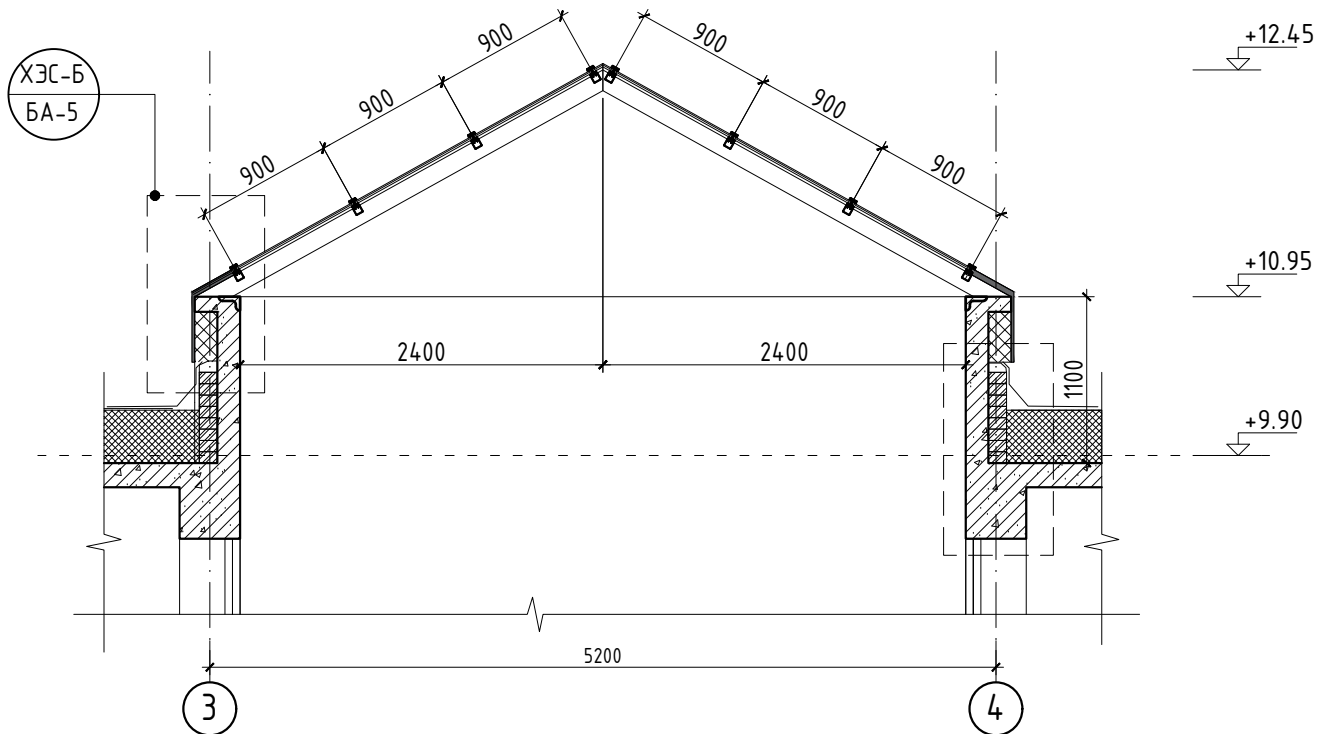
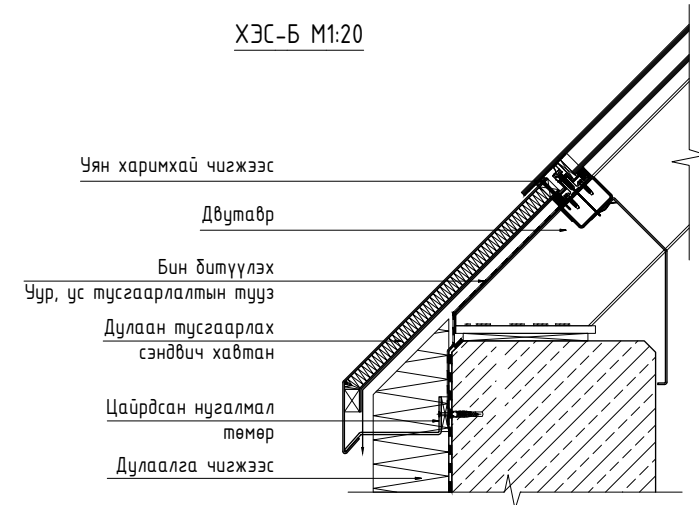
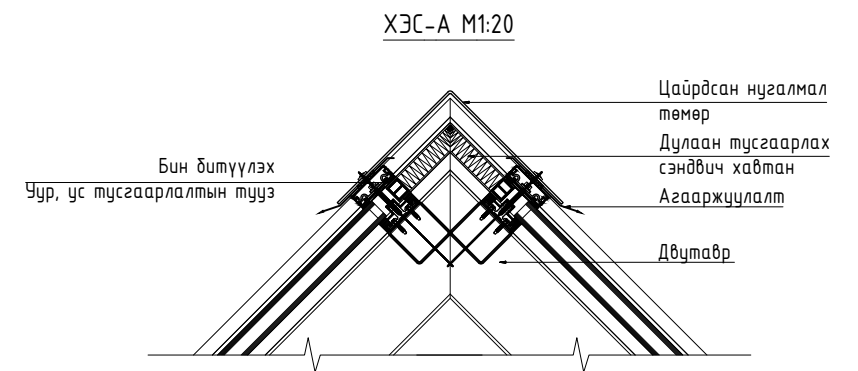

ТАЙЛБАР

1. Шилэн фасадыг угсрахдаа газар дээрээс дахин нарийвчилсан хэмжээ авч, MNS EN 13830 :2019 норм дүрэм стандартын дагуу гүцэтгэнэ.
2. Хар өнгийн дулаалгатай рамтай, дууралттай хар хөх өнгийн ламинатан шил байна.
3. Давхар хоорондын түвшнийг "метр"-ээр бусад хэмжээсийг "миллиметр"-ээр үзүүлэв.
4. Бин битүүлгийг стандартын дагуу сайтар битүүлэх.

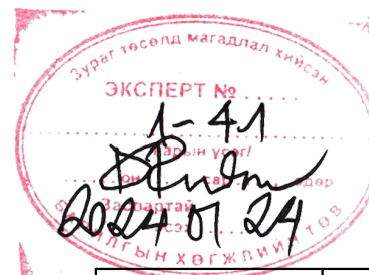

БАРИЛГЫН ЗУРАГ ТӨСЛИЙН
"ТГТ"ХХК

ДОРНОГОВЬ АЙМАГ, САЙНШАНД СУМ
АШУУИС-ИЙН САЛБАР СҮРГУУЛИЙН БАРИЛГА

АТРУМЫН ХЭСГИЙН ШИЛЭН ХААЛТЫН ХЭСЭГЧИЛСЭН БАЙГУУЛАЛТ

Үе шат: А3

Архитектор	<i>[Signature]</i>	Ш.Есбол	ЕГ шифр: 06/23	Масштад 1:50	Огноо 2023
Гүйцэтгэсэн	<i>[Signature]</i>	Ш.Есбол	ТГ шифр:	Зургийн дугаар БА-26	Хуудас: 43
Шалгасан	<i>[Signature]</i>	Б.Ганзаяа			

F

A3

2, 3-Р ДАВХРЫН БАЙГУУЛАЛТ

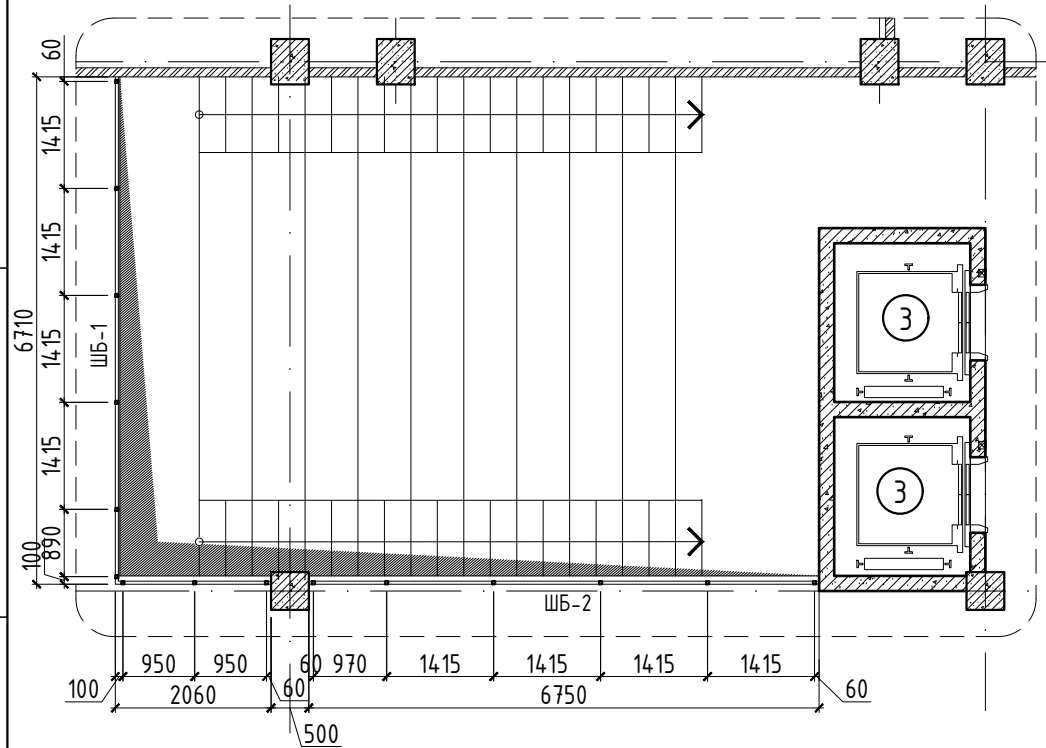

3-4-Р ДАВХРЫН БАЙГУУЛАЛТ

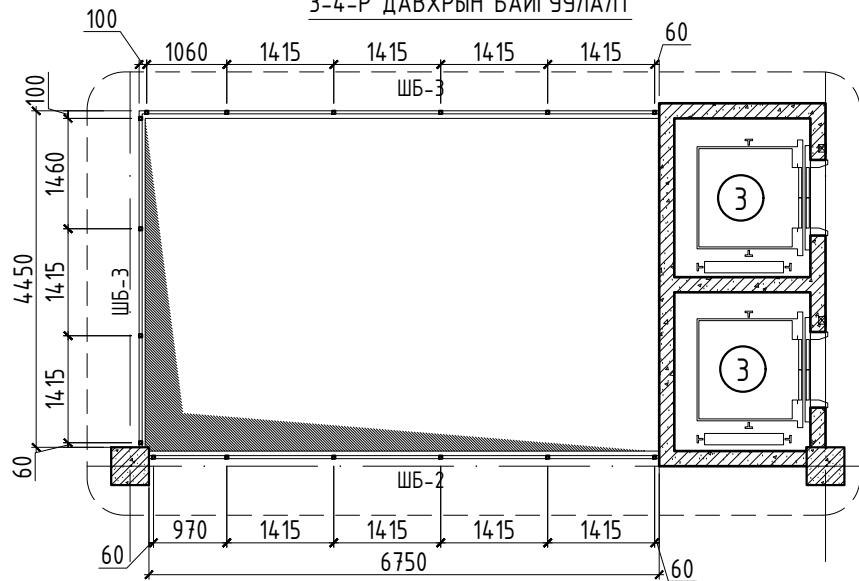

5-Р ДАВХРЫН БАЙГУУЛАЛТ

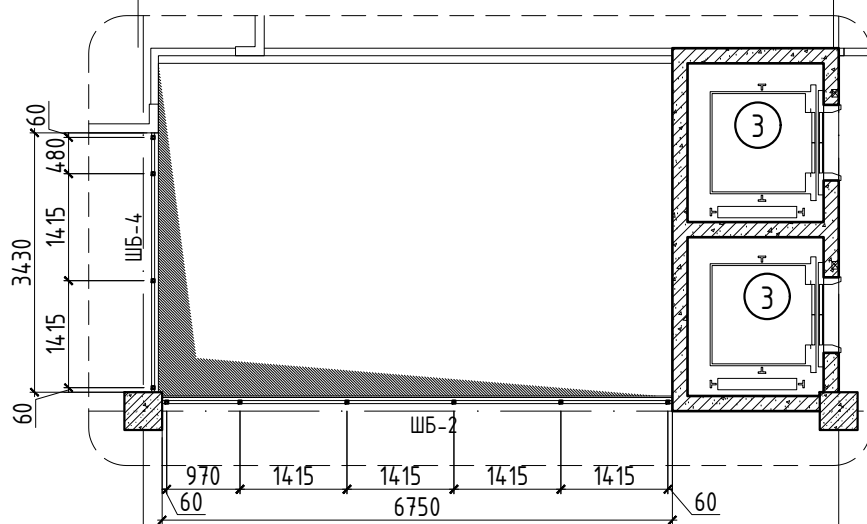

МАТЕРИАЛЫН ТОДОРХОЙЛОЛТ

Д/д	Материалын нэр	Хэмжих нэгж	Хэмжээ	ТОО ШИРХЭГ				НИЙТ
				2-р давхар	3-р давхар	4-р давхар	5-р давхар	
1	БОСОО ТУЛААС 1- бэлэн ком	ширхэг	h = 1050	15	16	16	10	57
2	ЛАМИНАТАН ШИЛЭН ХААЛТ	м ²	1400 x 1250 - 1.75м ²	8ш - 14.0м ²	10ш - 17.5м ²	10ш - 17.5м ²	6ш - 10.5м ²	34ш - 59.5м ²
3	ЛАМИНАТАН ШИЛЭН ХААЛТ	м ²	910 x 1250 - 1.14м ²	1ш - 1.14м ²	-	-	-	1ш - 1.14м ²
4	ЛАМИНАТАН ШИЛЭН ХААЛТ	м ²	890 x 1250 - 1.11м ²	1ш - 1.11м ²	-	-	-	1ш - 1.11м ²
5	ЛАМИНАТАН ШИЛЭН ХААЛТ	м ²	960 x 1250 - 1.21м ²	1ш - 1.21м ²	1ш - 1.21м ²	1ш - 1.21м ²	1ш - 1.21м ²	4ш - 4.84м ²
6	ЛАМИНАТАН ШИЛЭН ХААЛТ	м ²	1060 x 1250 - 1.33м ²	-	1ш - 1.33м ²	1ш - 1.33м ²	-	2ш - 2.66м ²
7	ЛАМИНАТАН ШИЛЭН ХААЛТ	м ²	1460 x 1250 - 1.83м ²	-	1ш - 1.83м ²	1ш - 1.83м ²	-	2ш - 3.65м ²
8	ЛАМИНАТАН ШИЛЭН ХААЛТ	м ²	475 x 1250 - 0.59м ²	-	-	-	1ш - 0.59м ²	1ш - 0.59м ²
9	МОДОН БАРИУЛ	метр	Ø50	15,5	18,08	18,08	10,2	43,78

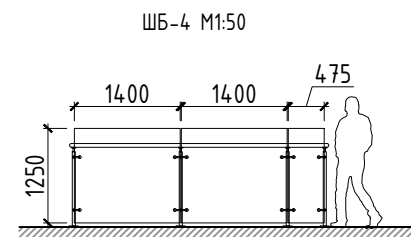
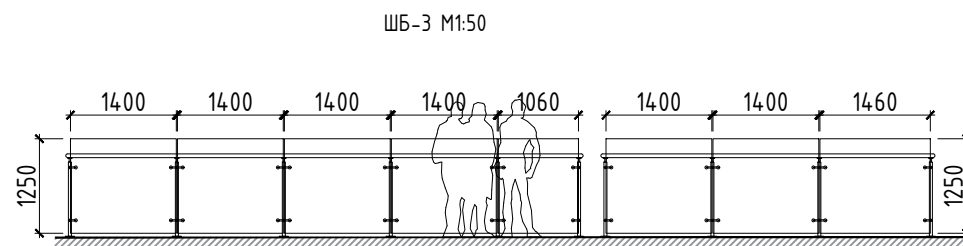
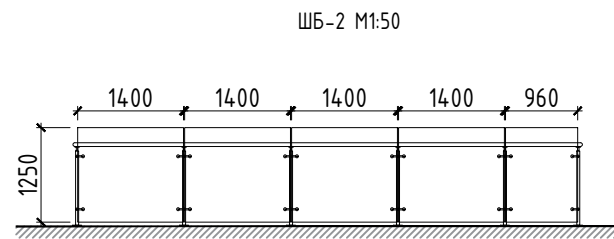
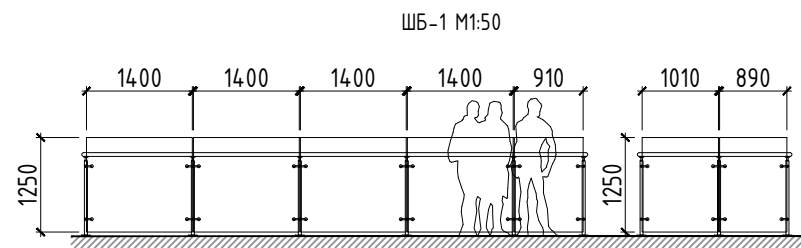

ХЭС-А
М1: 20

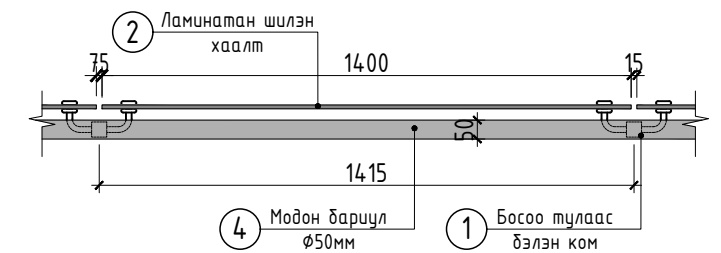

ХЭС-Б
М1: 20

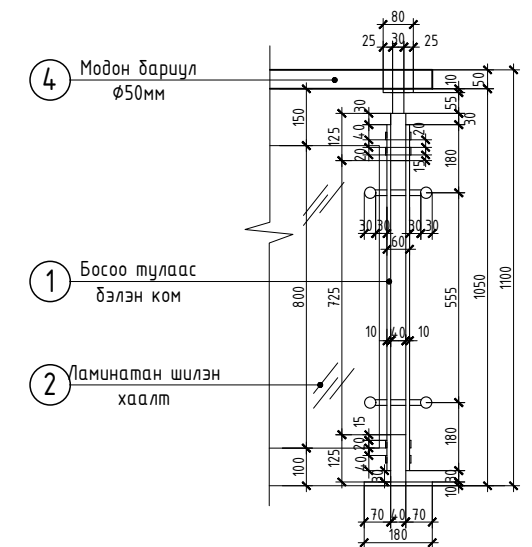

<p>БАРИЛГЫН ЗУРАГ ТӨСЛИЙН "ТГТ"ХХК</p>	ДОРНОГОВЬ АЙМАГ, САЙНШАНД СУМ АШУУИС-ИЙН САЛБАР СҮРГУУЛИЙН БАРИЛГА			
	Шилэн хаалт			Үе шат: А3
	Архитектор		Ш.Есбол	ЕГ шифр: 06/23
	Гүйцэтгэсэн		Ш.Есбол	Масштад 1:200
Шалгасан		Б.Ганзаяа	ТГ шифр: Зургийн дугаар БА-27	
			Огноо 2023	
			Хуудас: 43	

ЗООРИЙН ДАВХРЫН БАЙГУУЛАЛТ

М1: 100

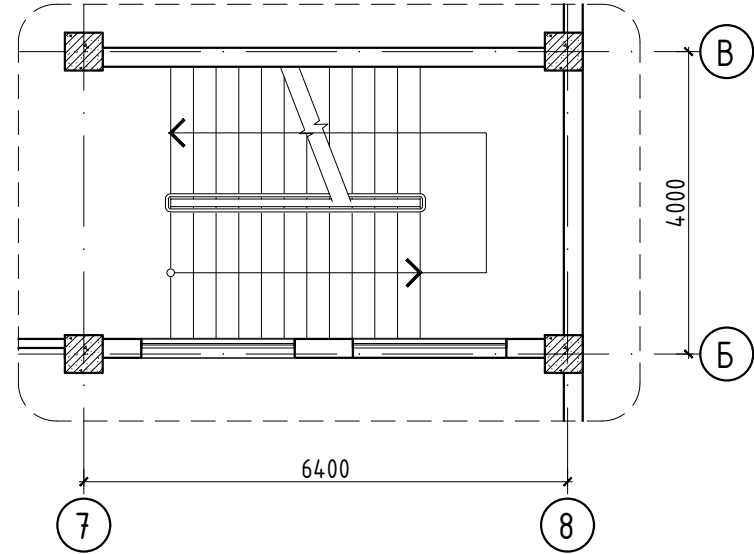

1-5 -Р ДАВХРЫН БАЙГУУЛАЛТ

М1: 100

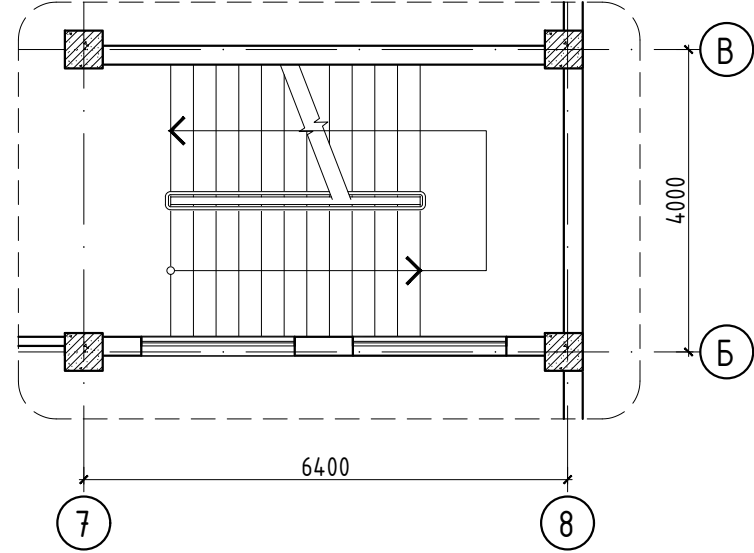

ТЕХНИКИЙН ДАВХРЫН БАЙГУУЛАЛТ

М1: 100

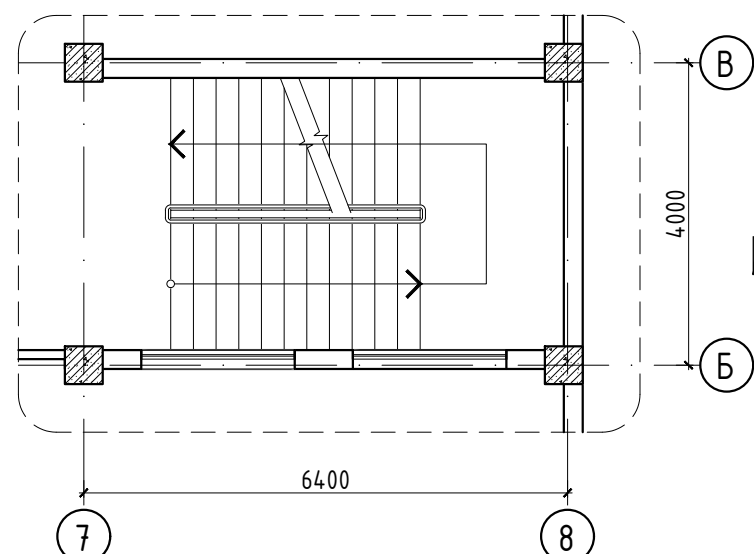

ОГТЛОЛ 1-1

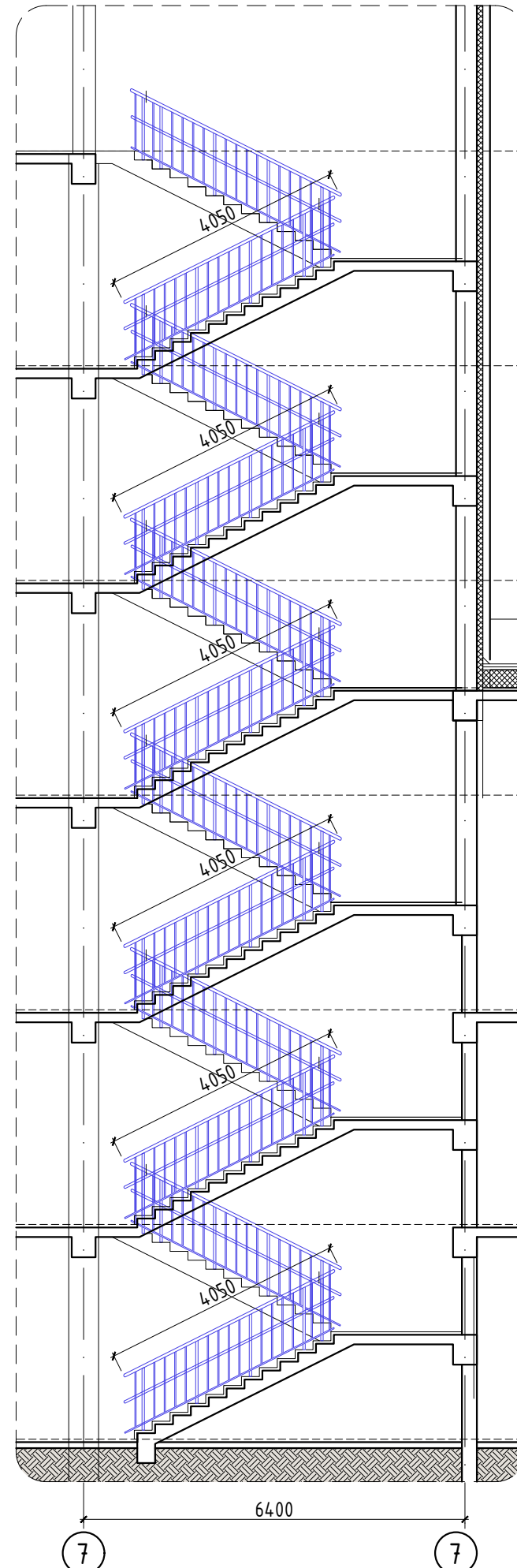

Материалын түүвэр

	ТЭМДЭГЛЭГЭЭ	ОГТЛОЛ /ММ/	УРТ /ММ/	ТОО ШИРХЭГ	ЖИН /КГ/		ТАЙЛБАР	
					НЭГЖ	БҮГД		
1	2.37 кг/м	φ50	3750	5	8.88	44.4	Ногоон өнгийн төмрийн будааг 2үе будна. RGB 145 186 74	
2	1.69 кг/м	φ40	1100	26	1.86	83.7		
3	1.69 кг/м	φ40	3750	5	6.34	31.7		
4	1.03 кг/м	φ20	935	75	0.96	72.0		
5	1.03 кг/м	φ20	3750	5	3.86	19.3		
НИЙТ						251.1 x2ш= 502.2		

ХЭС-А

М1: 20

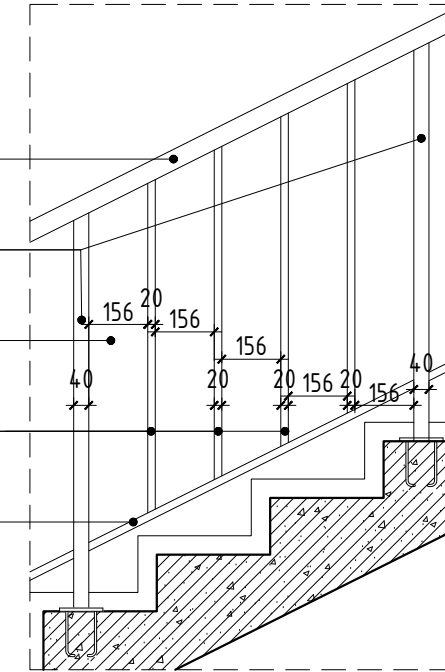

- ① Баруул φ50мм
- ② Босоо тулаас φ30мм
- ③ Баруул φ40мм
- ④ Босоо тулаас φ20мм
- ⑤ Бүс төмөр φ20мм

ХЭС-Б

М1: 20

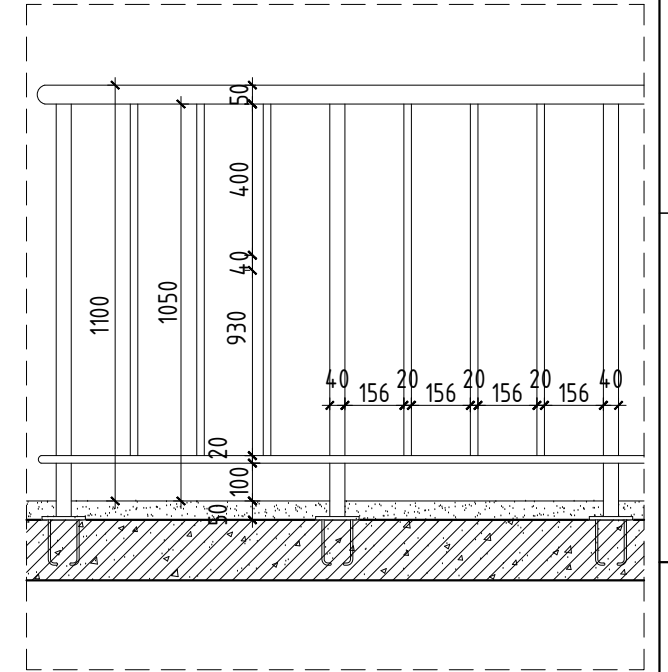

Шатны баруул

Мэдрэгч (хараа муу хүний)

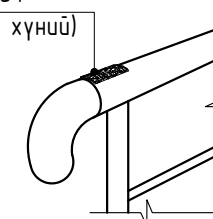

ТАЙЛБАР
- Шатны эхлэл болон төгсгөл хэсэгт хараа муу хүний мэдрэгч хийж өгөх.

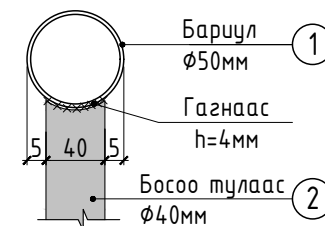

- ① Баруул φ50мм
- Гэгнаас h=4мм
- ② Босоо тулаас φ40мм

ХЭС-В

М1: 20

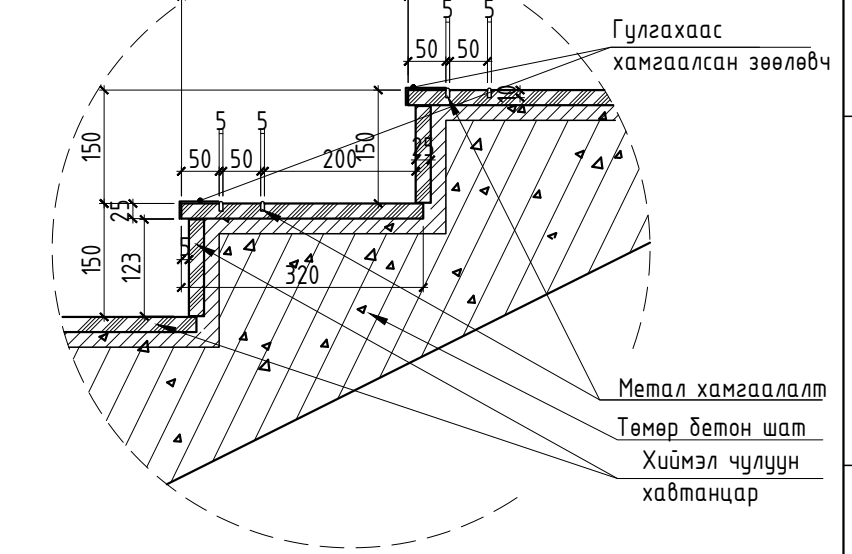

 БАРИЛГЫН ЗУРАГ ТӨСЛИЙН "ТГТ"ХХК	ДОРНОГОВЬ АЙМАГ, САЙНШАНД СУМ АШУУИС-ИЙН САЛБАР СҮРГУУЛИЙН БАРИЛГА				Үе шат: А3
	ШАТ-1, ХЭСЭГЧИЛСЭН БАЙГУУЛАЛТ				Огноо 2023
	Архитектор	Ш.Есдөл	ЕГ шифр: 06/23	Масштад 1:100	Хуудас: 43
	Гүйцэтгэсэн	Ш.Есдөл	ТГ шифр:	Зургийн дугаар БА-28	
Шалгасан	Б.Ганзаяа				

ГАДНА ДОВЖОО -1
M1 : 100

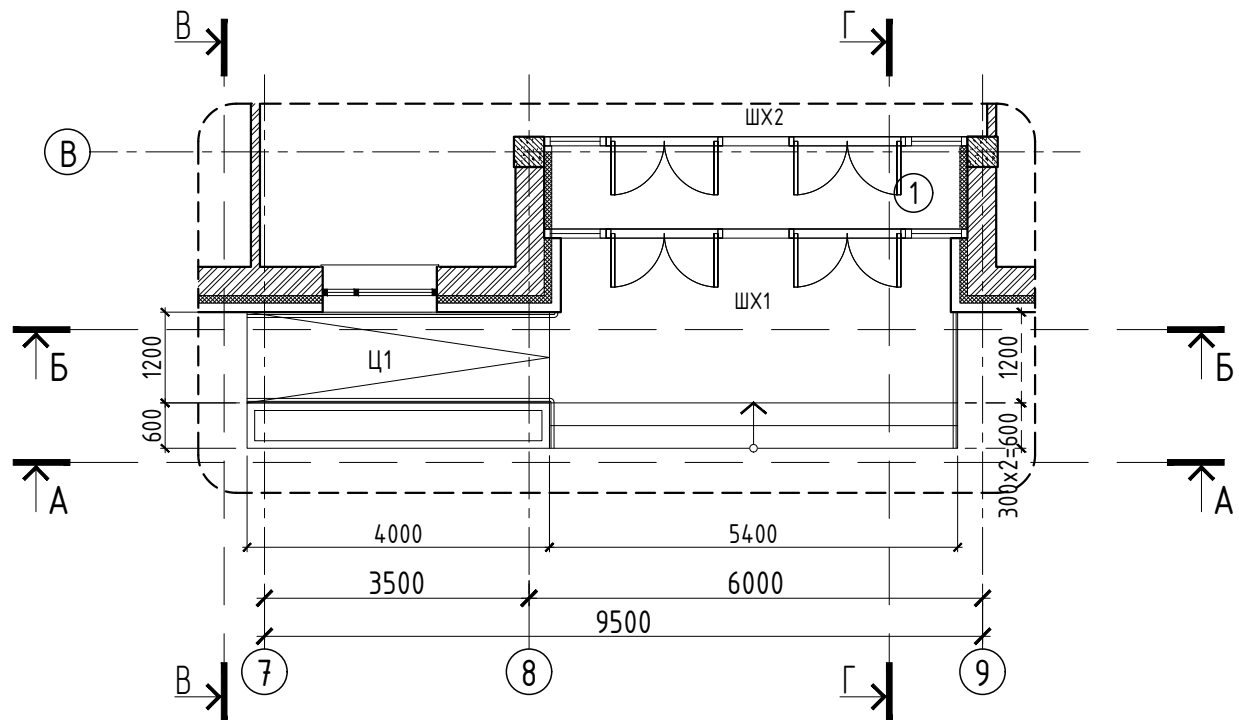

	ТЭМДЭГЛЭГЭЭ	ОГТЛОЛ /ММ/	УРТ /ММ/	ТОО ШИРХЭГ	ЖИН /КГ/		ТАЙЛБАР
					НЭГЖ	БҮГД	
1	1.69 кг/м	φ40	28000	1	47.32	47.32	Хар өнгийн төмрийн дугаар 2-е байна.
2	1.27 кг/м	φ30	1000	13	1.27	16.51	
НИЙТ						63.83	

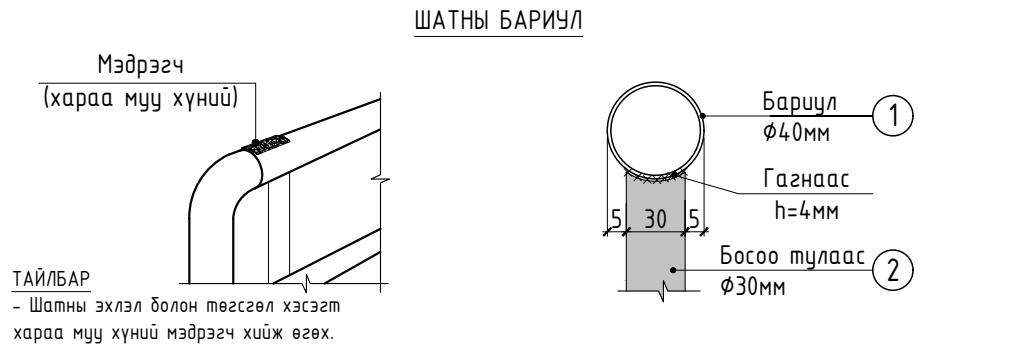

ТАЙЛБАР
- Шатны эхлэл болон төгсгөл хэсэгт хараа муу хүний мэдрэгч хийж өгөх.

ОГТЛОЛ А-А
M1 : 50

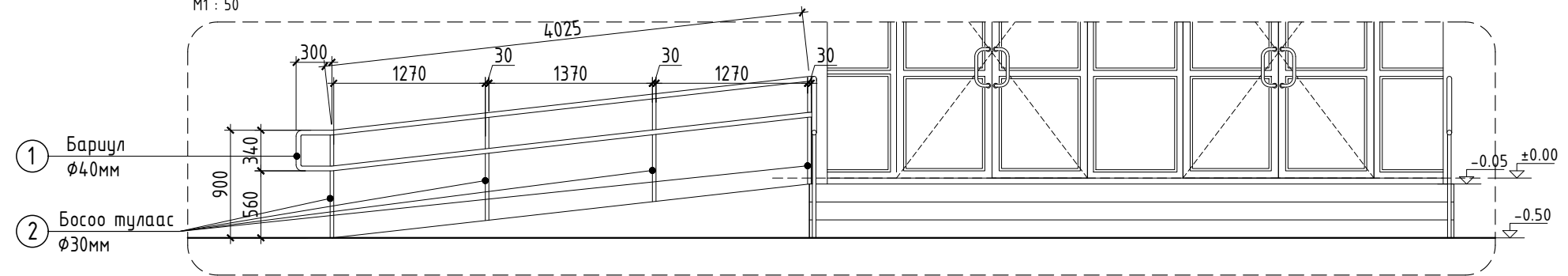

ОГТЛОЛ В-В
M1 : 50

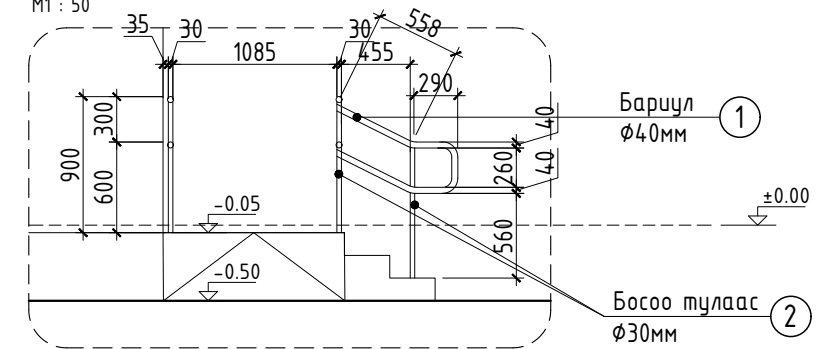

ОГТЛОЛ Б-Б
M1 : 50

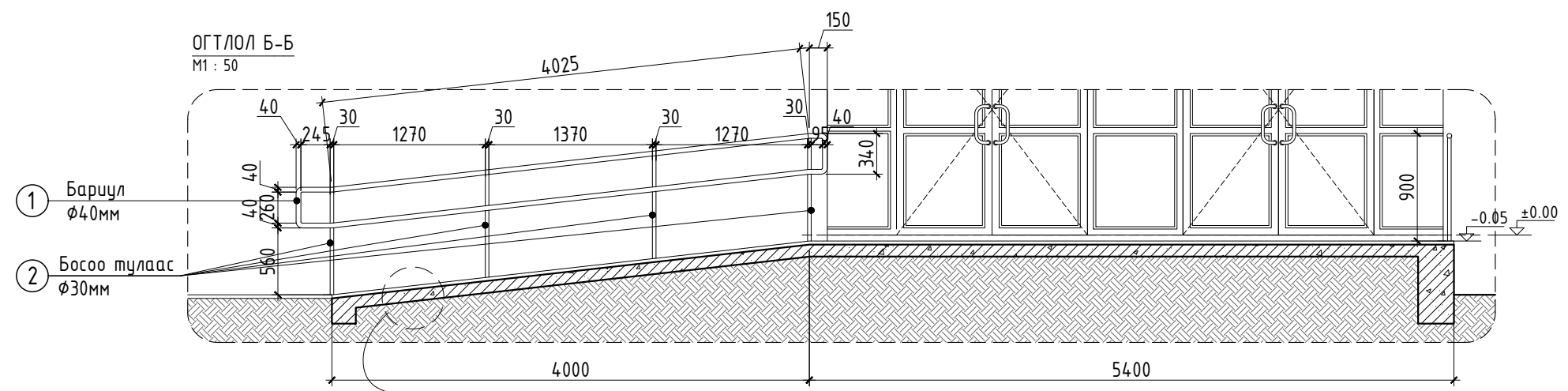

ОГТЛОЛ Г-Г
M1 : 50

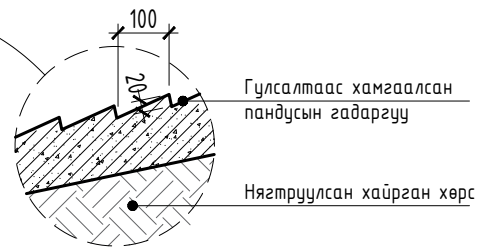
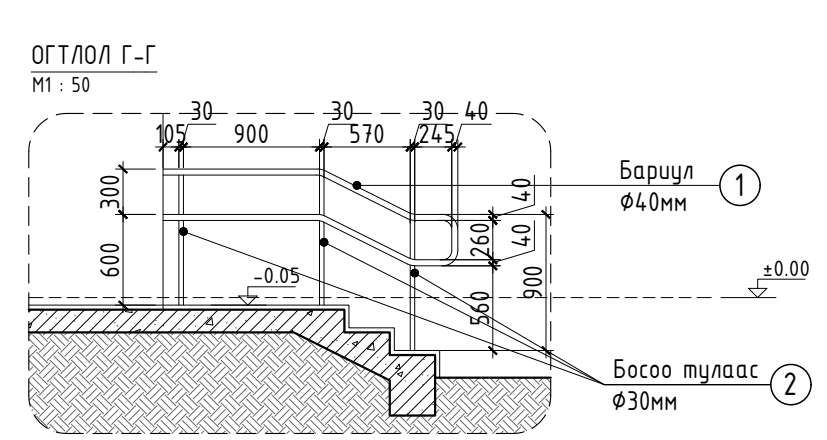

<p>БАРИЛГЫН ЗУРАГ ТӨСЛИЙН "ТГТ"ХХК</p>	ДОРНОГОВЬ АЙМАГ, САЙНШАНД СУМ АШУУИС-ИЙН САЛБАР СҮРГУУЛИЙН БАРИЛГА				Ye шат: А3 Огноо 2023 Хуудас: 43	
	ГАДНА ДОВЖОО-1, ХЭСЭГЧИЛСЭН БАЙГУУЛАЛТ					
	Архитектор		Ш.Есбол	ЕГ шифр: 06/23		Масштад 1:50
	Гүйцэтгэсэн		Ш.Есбол	ТГ шифр:		Зургийн дугаар БА-29
Шалгасан		Б.Ганзаяа				

АРИУН ЦЭВРИЙН ӨРӨӨ-1 ХЭСЭГЧИЛСЭН БАЙГУУЛАЛТ
М1 : 50

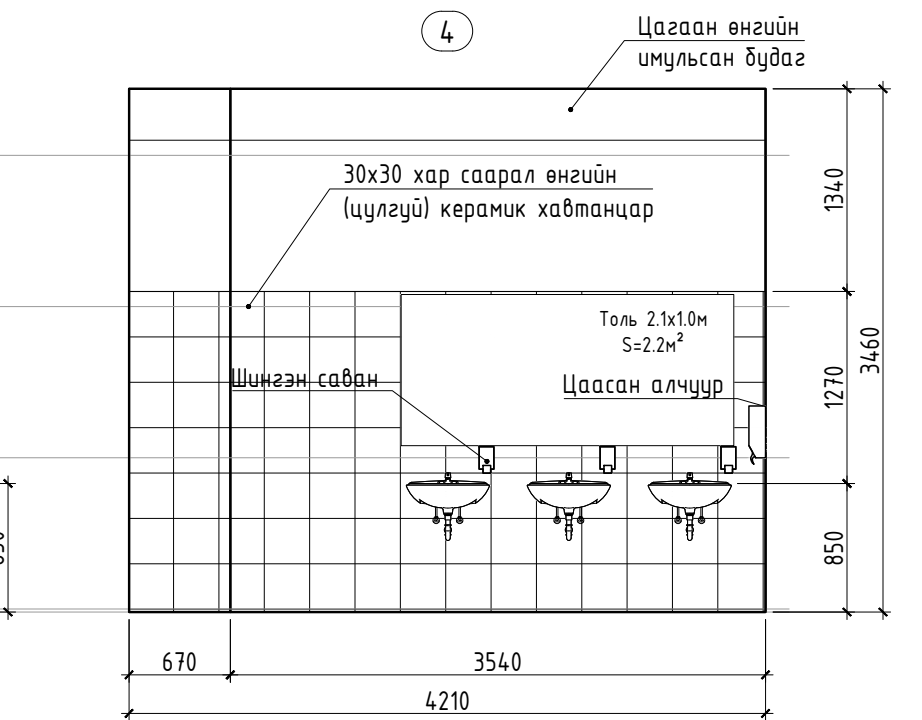
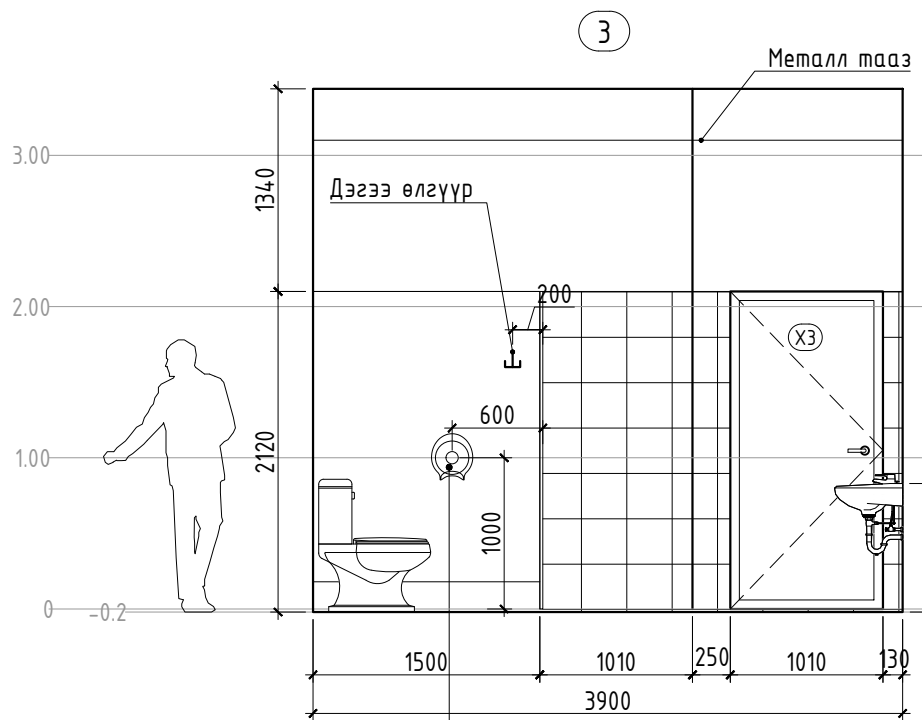
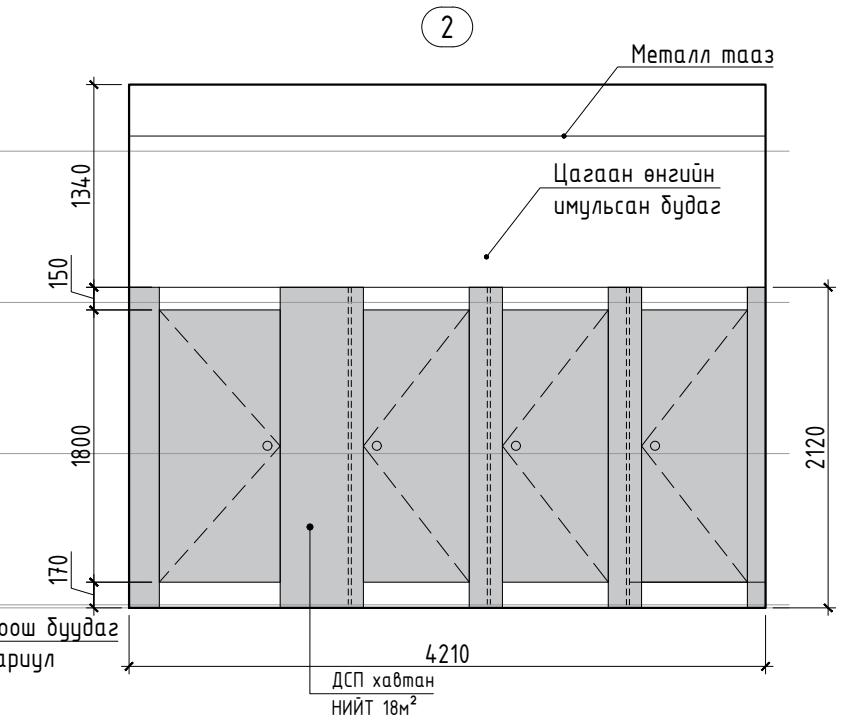
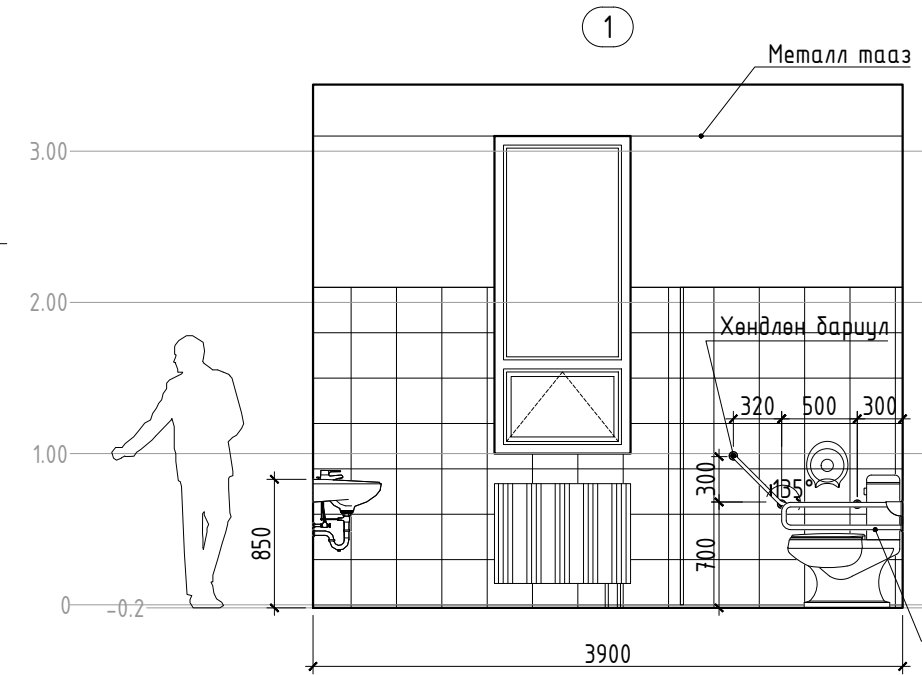
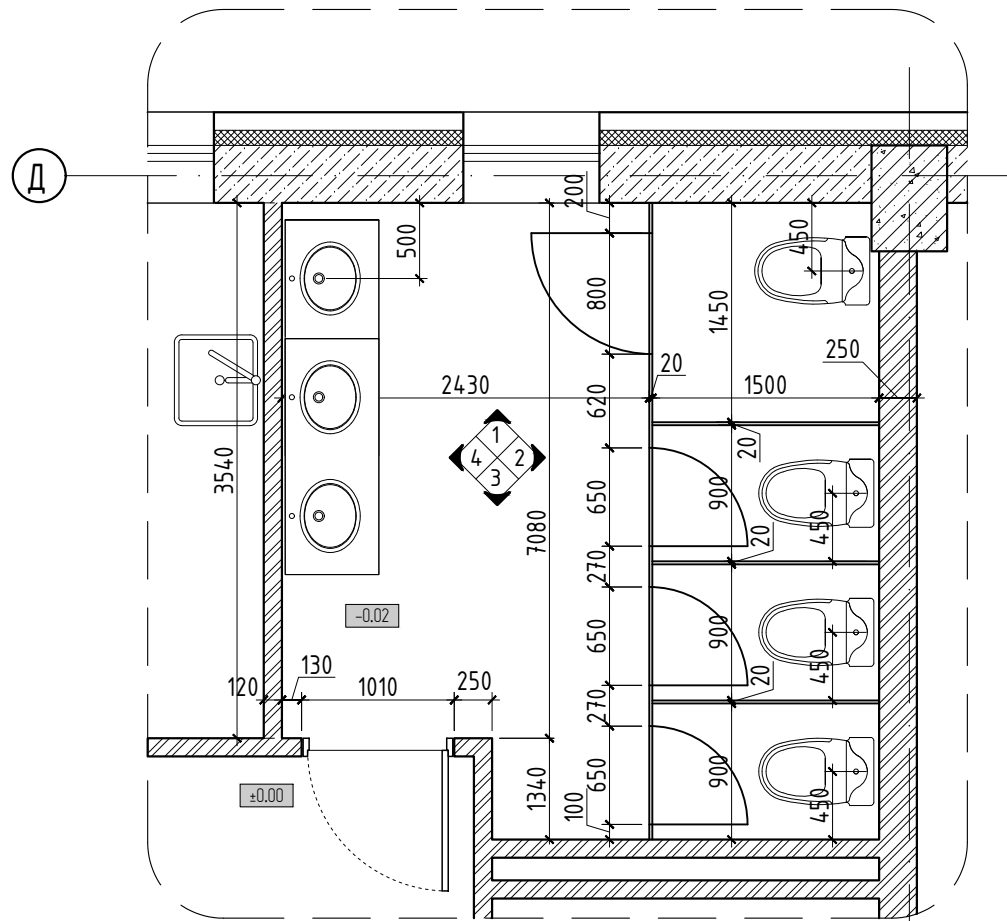

Ариун цэврийн цаас, цаастогтоогч

ТАЙЛБАР

- Ариун цэврийн өрөөнүүдийн шалны түвшин (-0,02м) байна.
- Хана шалны плитаг наахын өмнө ус тусгаарлагч түрхлэг 2 үе түрхэж өгнө.
- Плитаг зориулалтын цавуугаар наана.
- Ариун цэврийн өрөөнд ариун цэврийн цаас тогтоогч, дэгээ өлгүүр, шингэн саван, гар хатаагч байрлуулна.



БАРИЛГЫН ЗУРАГ ТӨСЛИЙН
"ТГТ"ХХК

ДОРНОГОВЬ АЙМАГ, САЙНШАНД СУМ АШУУИС-ИЙН САЛБАР СҮРГУУЛИЙН БАРИЛГА					
АРИУН ЦЭВРИЙН ӨРӨӨ -1 ХЭСЭГЧИЛСЭН БАЙГУУЛАЛТ					
Архитектор		Ш.Есбол	ЕГ шифр: 06/23	Масштад 1:50	Үе шат: АЗ
Гүйцэтгэсэн		Ш.Есбол	ТГ шифр:	Зургийн дугаар БА-30	Огноо 2023
Шалгасан		Б.Ганзаяа			

АРИУН ЦЭВРИЙН ӨРӨӨ-2 ХЭСЭГЧИЛСЭН БАЙГУУЛАЛТ
M1 : 50

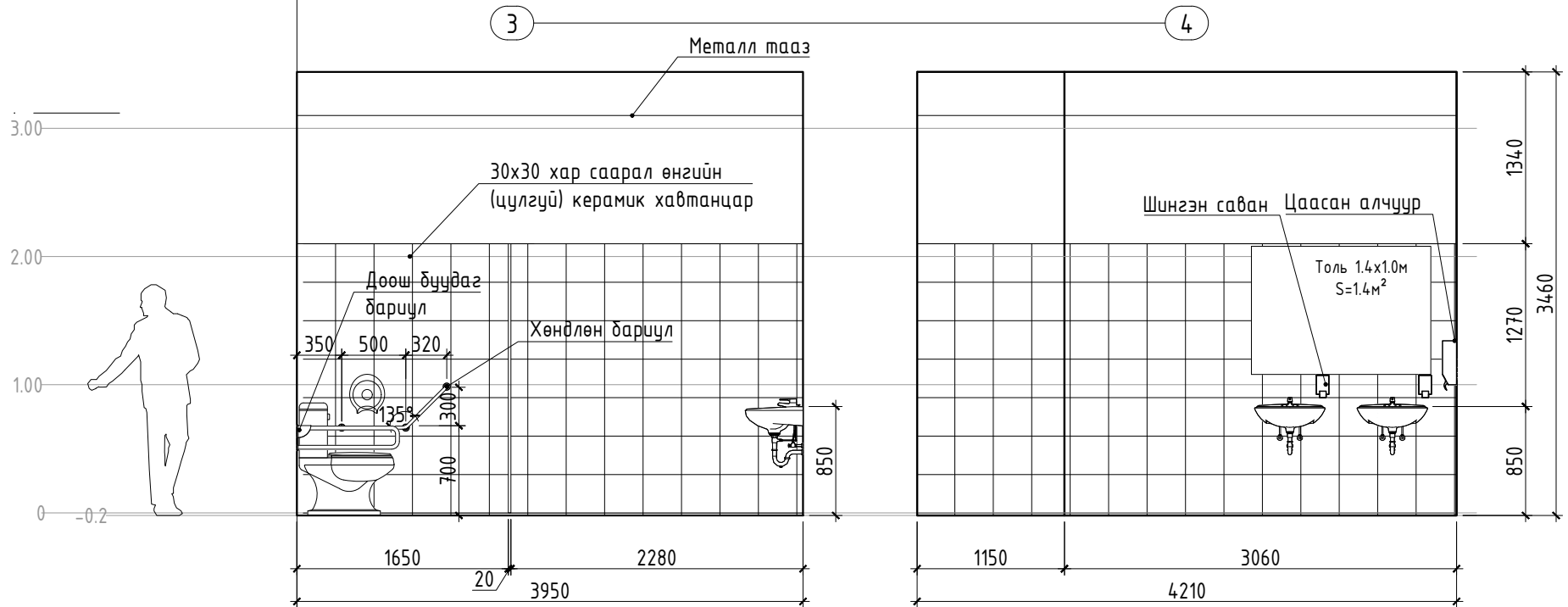
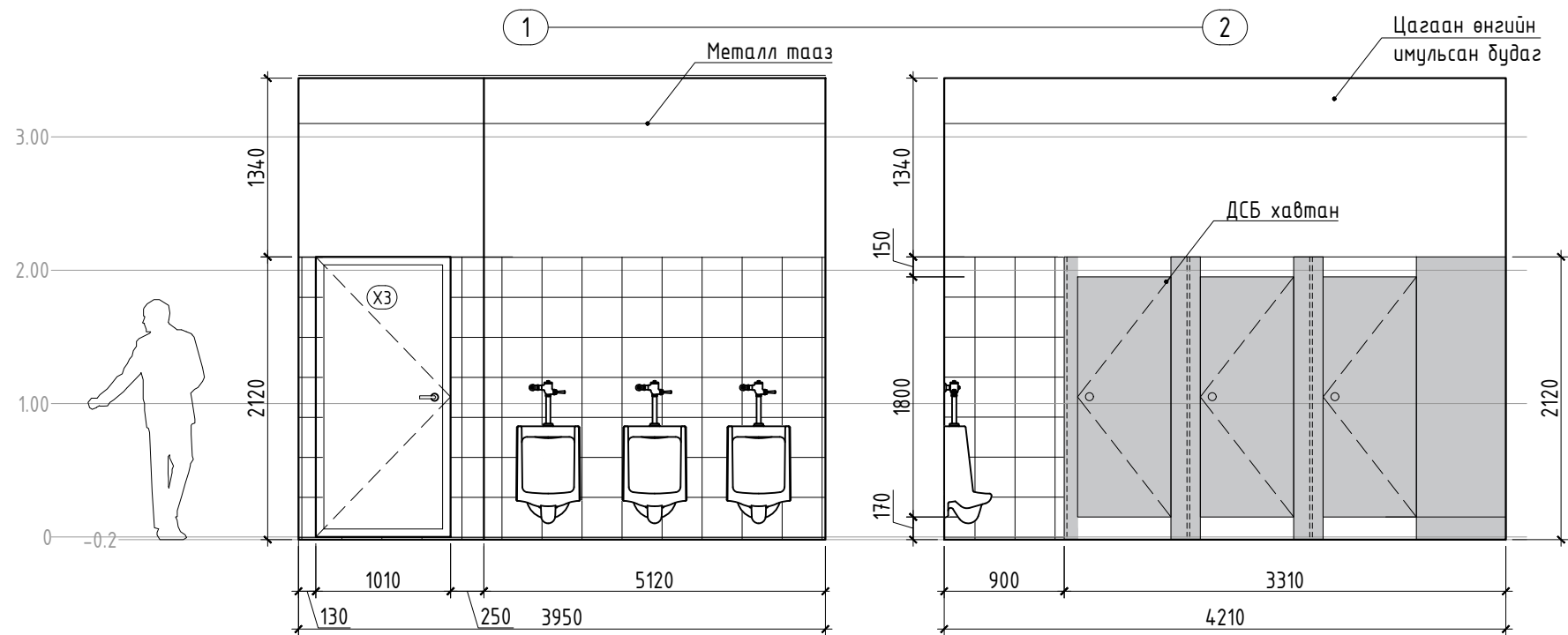
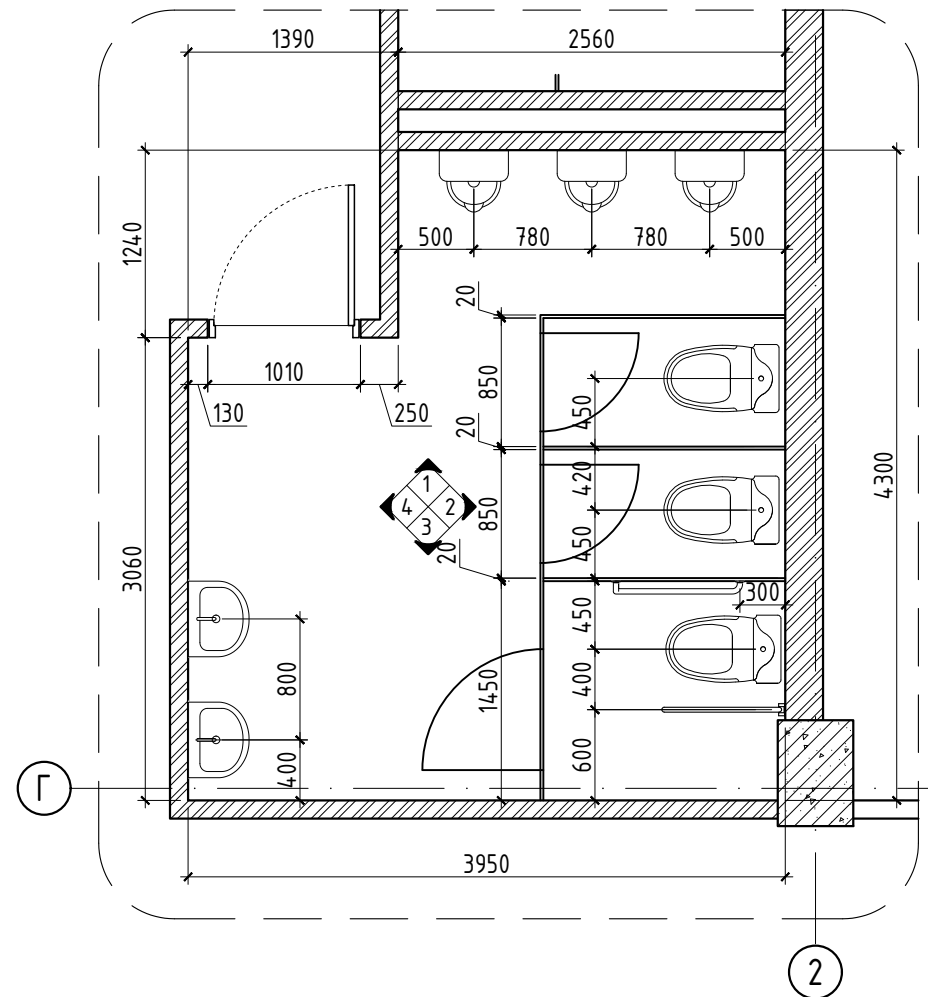

ТАЙЛБАР

- Ариун цэврийн өрөөнүүдийн шалны түвшин (-0,02м) байна.
- Хана шалны плитаг наахын өмнө ус тусгаарлагч түрхлэг 2 үе түрхэж өгнө.
- Плитаг зориулалтын цавуугаар наана.
- Ариун цэврийн өрөөнд ариун цэврийн цаас тогтоогч, дэгээ өлгүүр, шингэн саван, гар хатаагч байрлуулна.



БАРИЛГЫН ЗУРАГ ТӨСЛИЙН
"ТГТ"ХХК

ДОРНОГОВЬ АЙМАГ, САЙНШАНД СУМ
АШУУИС-ИЙН САЛБАР СҮРГУУЛИЙН БАРИЛГА

АРИУН ЦЭВРИЙН ӨРӨӨ -2 ХЭСЭГЧИЛСЭН БАЙГУУЛАЛТ

Архитектор		Ш.Есбол	ЕГ шифр: 06/23	Масштад 1:50	Өгнөө 2023
Гүйцэтгэсэн		Ш.Есбол	ТГ шифр:	Зургийн дугаар БА-31	Хуудас: 43
Шалгасан		Б.Ганзаяа			

АРИУН ЦЭВРИЙН ӨРӨӨ-3 ХЭСЭГЧИЛСЭН БАЙГУУЛАЛТ
M1 : 50

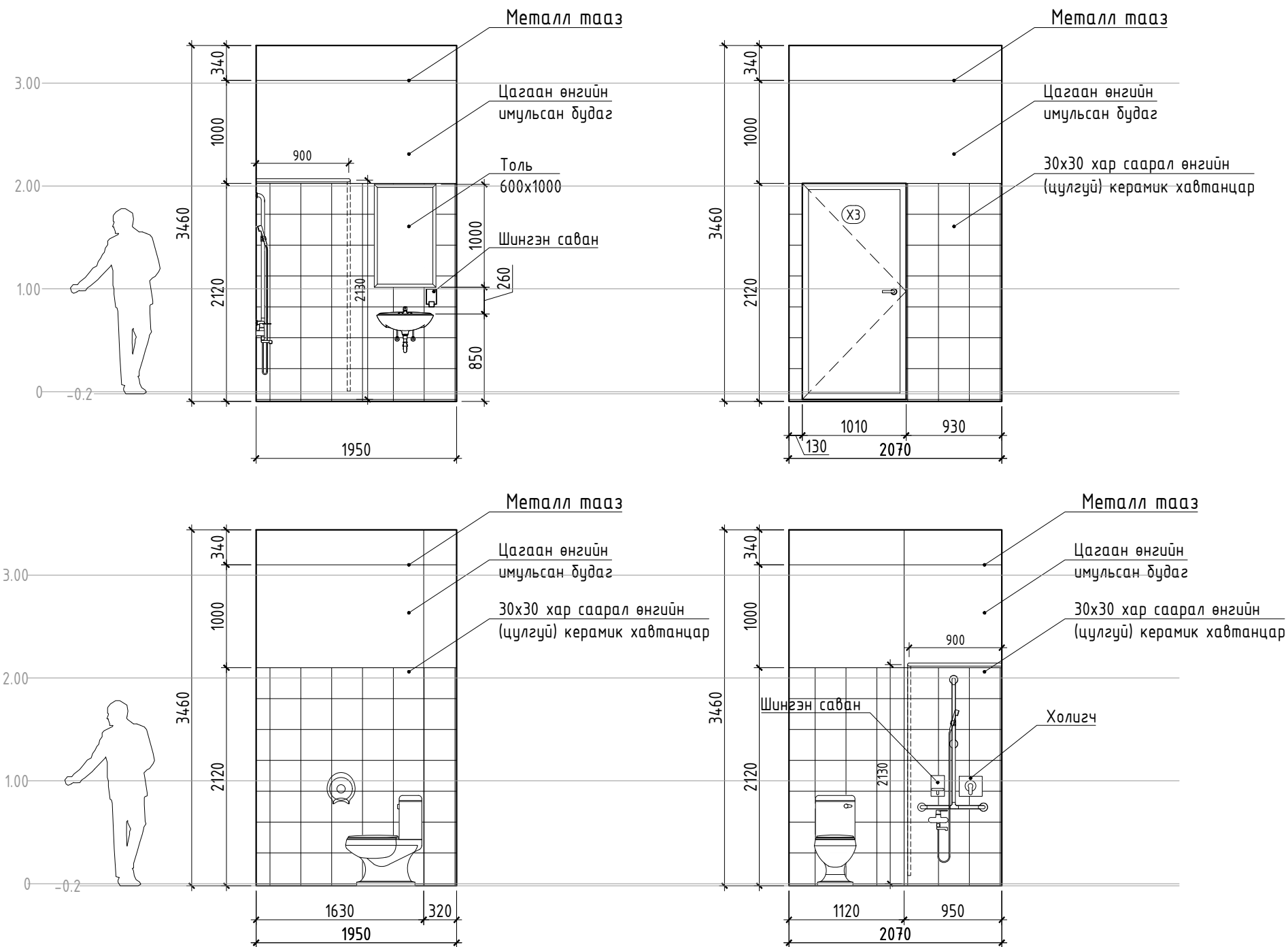
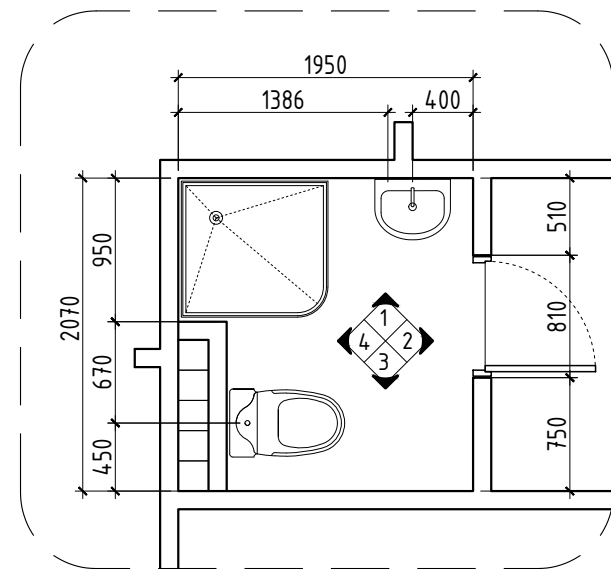

ТАЙЛБАР

- Ариун цэврийн өрөөнүүдийн шалны түвшин (-0,02м) байна.
- Хана шалны плитаг наахын өмнө ус тусгаарлагч түрхлэг 2 үе түрхэж өгнө.
- Плитаг зориулалтын цавуугаар наана.
- Ариун цэврийн өрөөнд ариун цэврийн цаас тогтоогч, дэгээ өлгүүр, шингэн саван, гар хатаагч байрлуулна.



БАРИЛГЫН ЗУРАГ ТӨСЛИЙН
"ТГТ"ХХК

ДОРНОГОВЬ АЙМАГ, САЙНШАНД СУМ
АШУУИС-ИЙН САЛБАР СҮРГУУЛИЙН БАРИЛГА

АРИУН ЦЭВРИЙН ӨРӨӨ -3 ХЭСЭГЧИЛСЭН БАЙГУУЛАЛТ

Үе шат: А3

Архитектор		Ш.Есбол	ЕГ шифр: 06/23	Масштад 1:50	Огноо 2023
Гүйцэтгэсэн		Ш.Есбол	ТГ шифр:	Зургийн дугаар БА-32	Хуудас: 43
Шалгасан		Б.Ганзаяа			

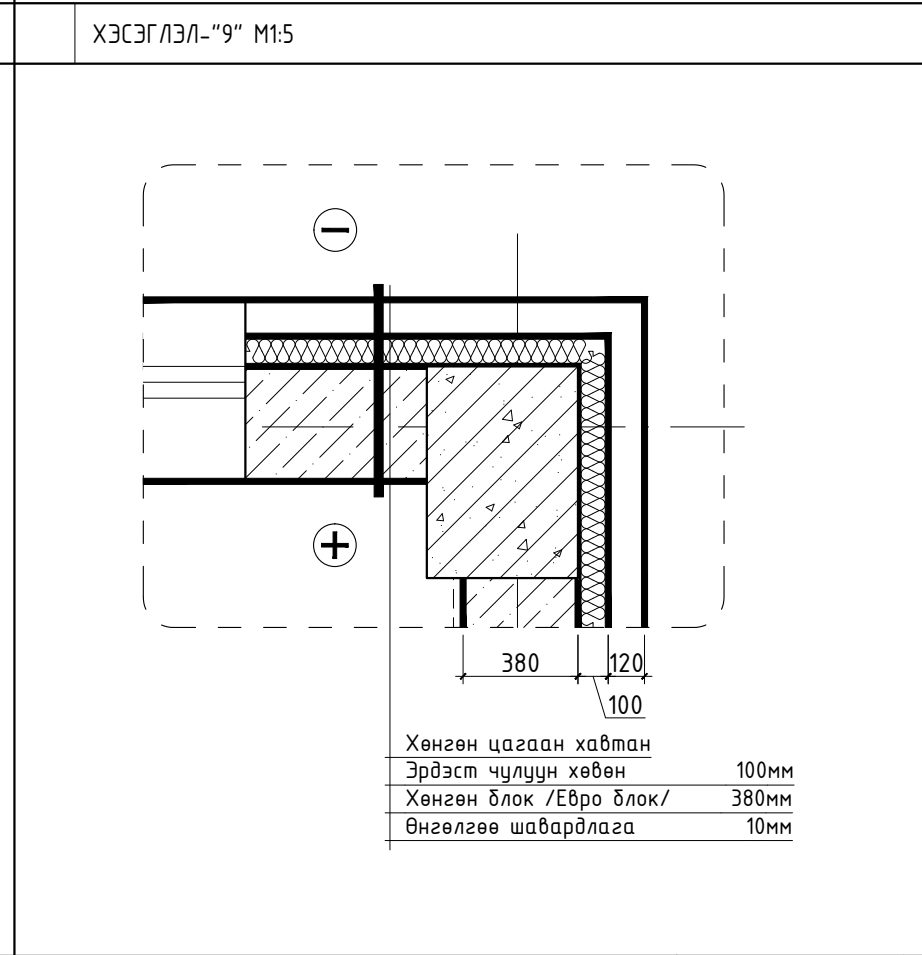
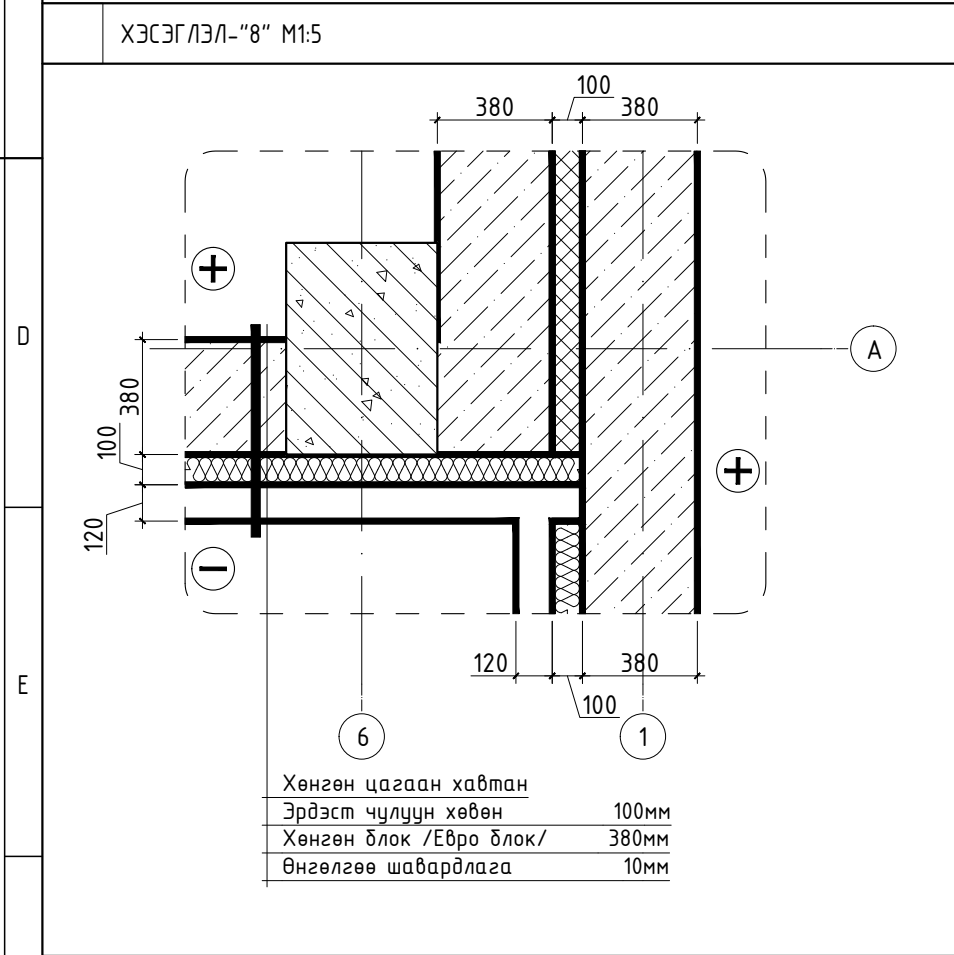
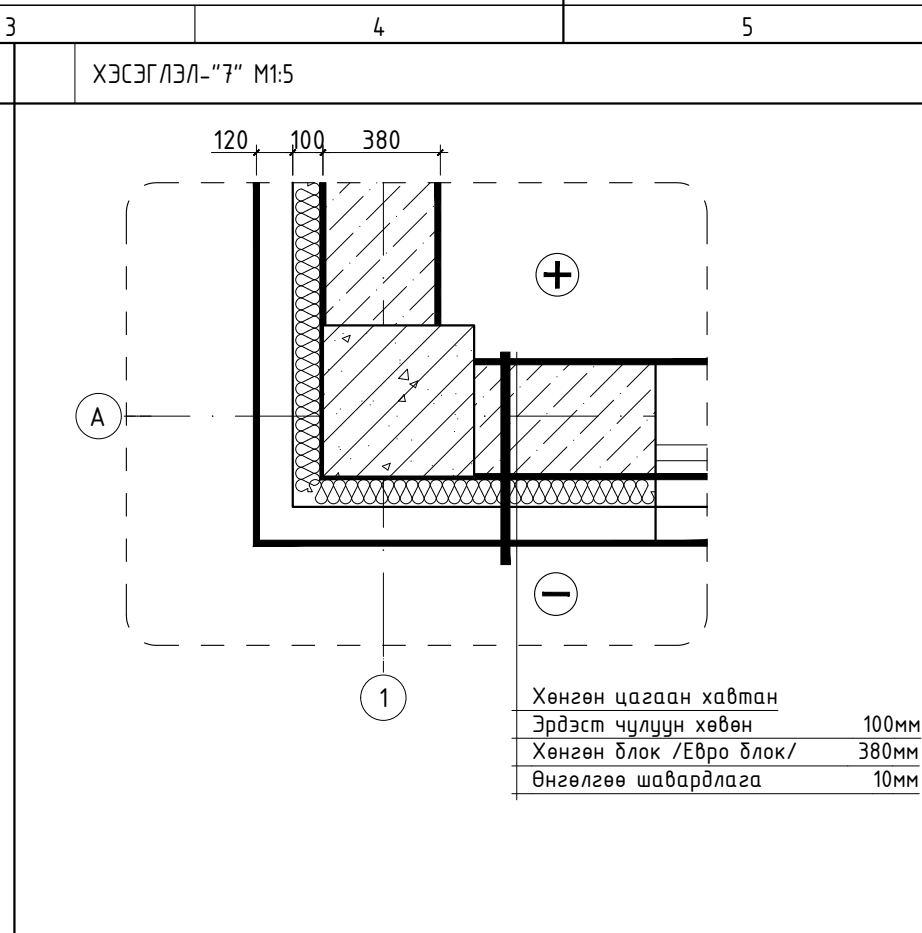
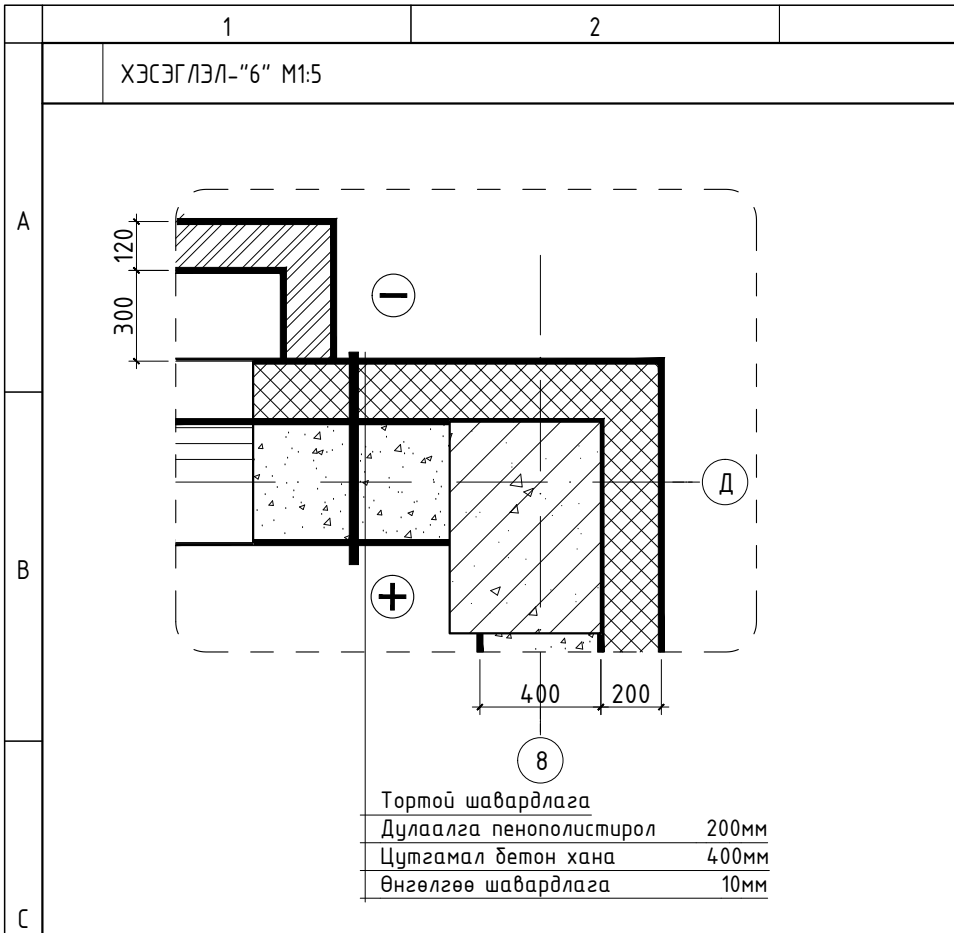

	ТЭМДЭГЛЭГЭЭ	ОГТЛОЛ /ММ/	УРТ /ММ/	ТОО ШИРХЭГ	ЖИН /КГ/		ТАЙЛБАР
					НЭГЖ	БҮГД	
1	1.69 кг/м	φ40	8700	2	14.7	29.4	Хар саарал өнгийн төмрийн будгаар 2үе будна.
2	1.03 кг/м	φ20	520	22	0.53	11.66	
3	1.03 кг/м	φ20	540	14	0.56	7.84	
НИЙТ					48.9		

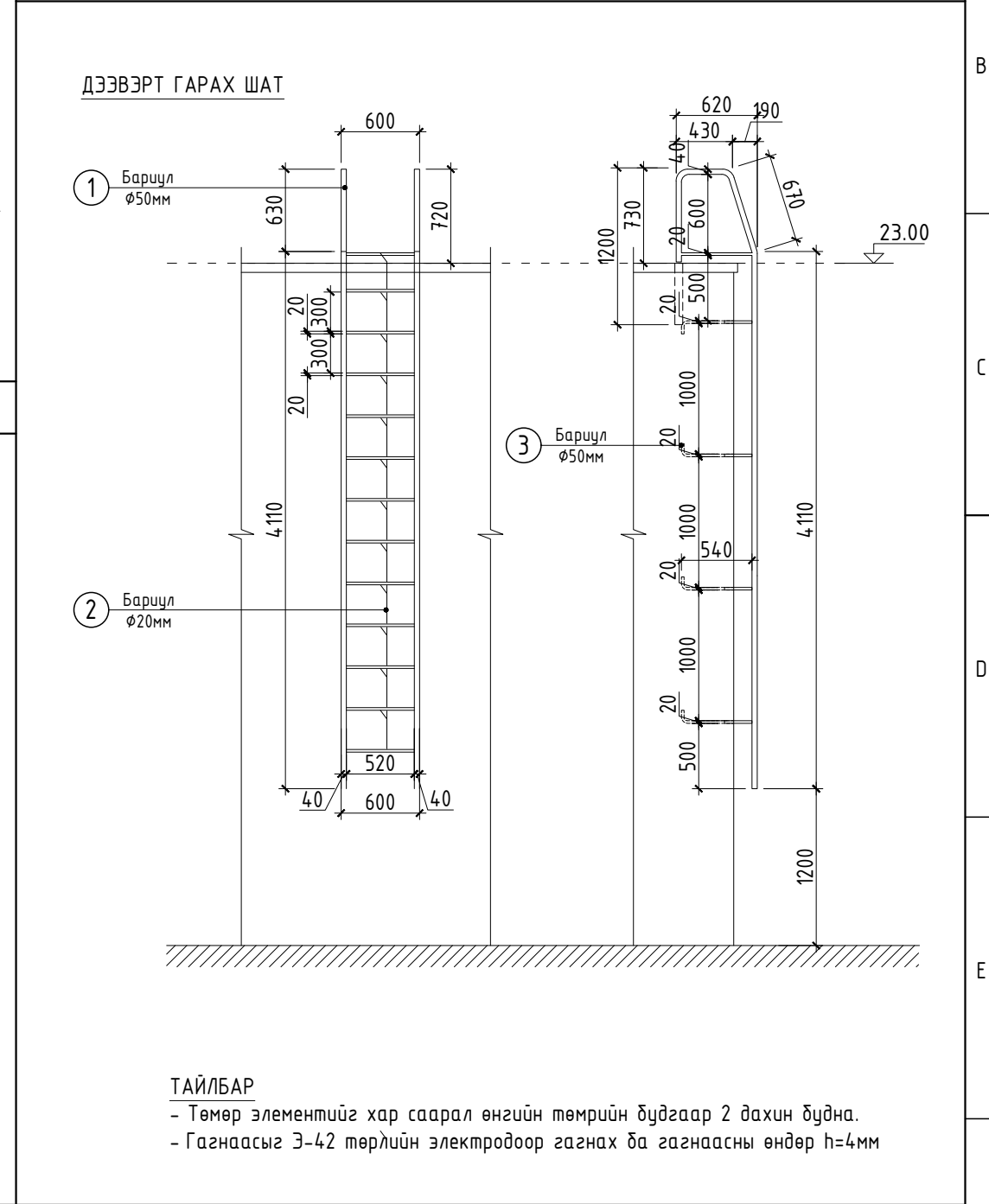



1	2	3	4	5
---	---	---	---	---

ДОРНОГОВЬ АЙМАГ, САЙНШАНД СУМ
 АШУУИС-ИЙН САЛБАР СҮРГУУЛИЙН БАРИЛГА

ГАДНА ХАНА ХЭСЭГЛЭЛ, ДЭЭВЭРТ ГАРАХ ШАТ

Архитектор	<i>[Signature]</i>	Ш.Есбол	ЕГ шифр: 06/23	Масштад 1:50	Үе шат: А3 Огноо 2023
Гүйцэтгэсэн	<i>[Signature]</i>	Ш.Есбол	ТГ шифр:	Зургийн дугаар БА-33	Хуудас: 43
Шалгасан	<i>[Signature]</i>	Б.Ганзаяа			

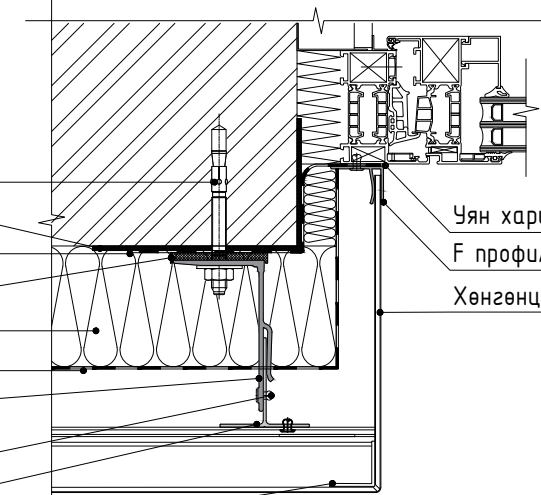
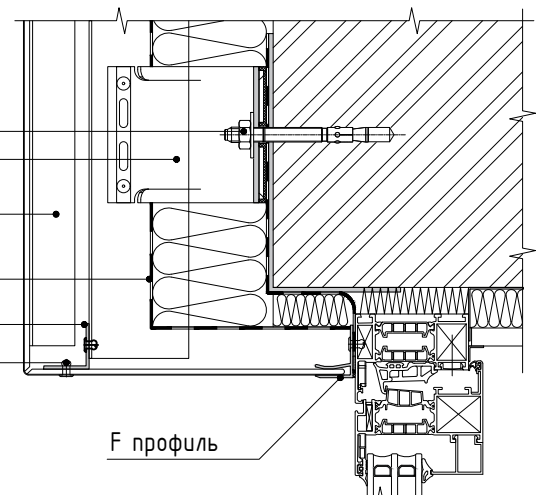
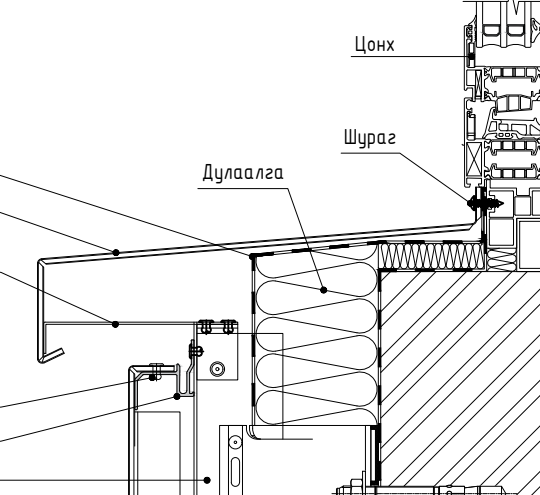
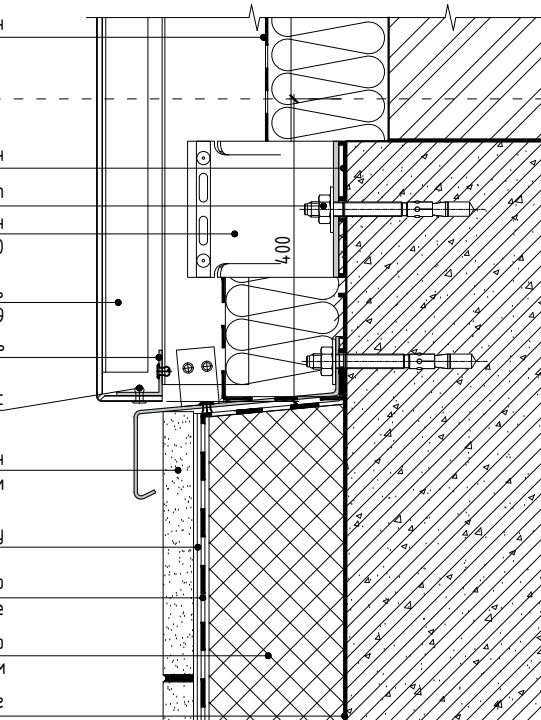
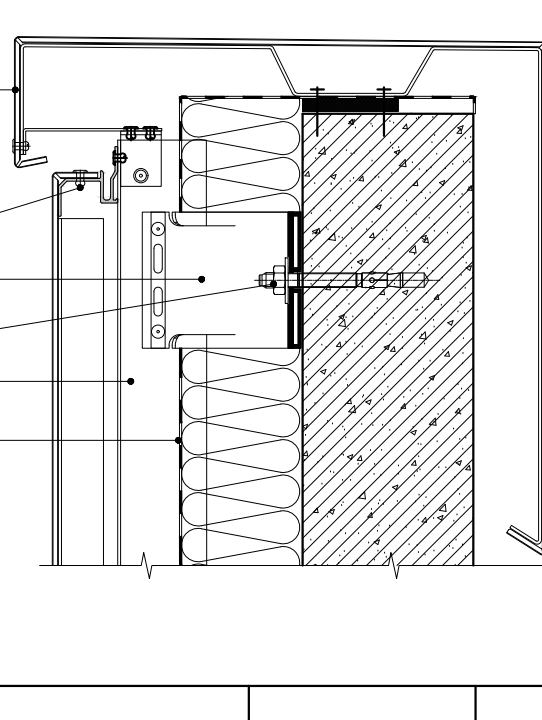
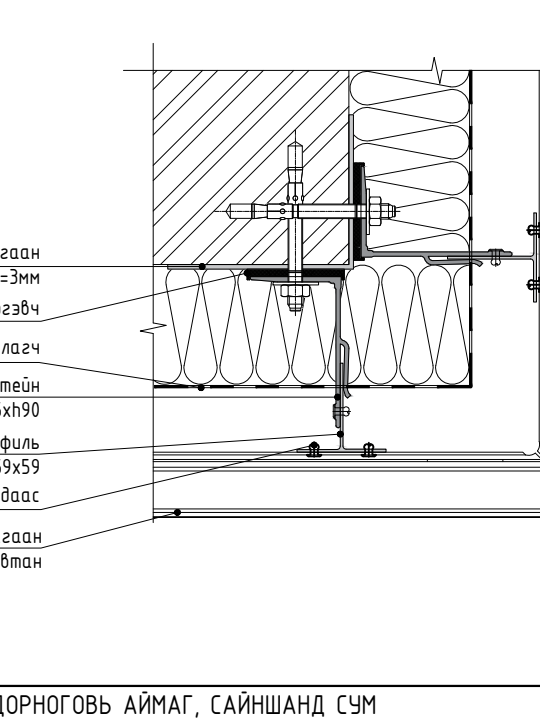
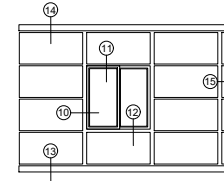
БАРИЛГЫН ЗУРАГ ТӨСЛИЙН
"ТГТ"ХХК

	1	2	3	4	5	6	7	8																
	ХӨНГӨН ЦАГААН ХАВТАН ХЭСЭГЛЭЛ-"10" M1:5			ХӨНГӨН ЦАГААН ХАВТАН ХЭСЭГЛЭЛ-"11" M1:5		ХӨНГӨН ЦАГААН ХАВТАН ХЭСЭГЛЭЛ-"12" M1:5																		
A	 <p>Тэлэгчтэй боолт Хөнгөнцагаан хуудас 3мм Ус тусгаарлагч Резинэн жийргэвч Дулаалга δ=100мм Ус чийг тусгаарлагч Кронштейн 60x125xh90 Тавт хадаас Гол профиль 59x59 Холбогч профиль</p> <p>Уян харимхай чигжээс F профиль Хөнгөнцагаан хавтан</p>			 <p>Тэлэгчтэй боолт Кронштейн 60x125xh90 Гол профиль 59x59 Ус чийг тусгаарлагч Хэвтээ профиль Тавт хадаас</p> <p>F профиль</p>		 <p>Ус тусгаарлагч Хөнгөнцагаан хавтан Холбогч профиль Тавт хадаас Хэвтээ профиль Гол профиль 59x59 Кронштейн 60x125xh90</p> <p>Цонх Шураг Дулаалга</p>																		
B																								
C																								
	ХӨНГӨН ЦАГААН ХАВТАН ХЭСЭГЛЭЛ-"13" M1:5			ХӨНГӨН ЦАГААН ХАВТАН ХЭСЭГЛЭЛ-"14" M1:5		ХӨНГӨН ЦАГААН ХАВТАН ХЭСЭГЛЭЛ-"15" M1:5																		
D	 <p>Ус чийг тусгаарлагч ±0.00 Резинэн жийргэвч Тэлэгчтэй боолт Кронштейн 60x125xh90 Гол профиль 59x59 Холбогч профиль Тавт хадаас Чулуун хавтан δ=30мм Плитаны цавуу Үндсэн арматуран тор бүхий цавуут зуурмаган үе XPS хөөсөнцөр дулаалга δ=100мм Цавуут зуурмаг Бетон суурь</p>			 <p>Хөнгөнцагаан хавтан Тавт хадаас Кронштейн 60x125xh90 Тэлэгчтэй боолт Гол профиль 59x59 Ус чийг тусгаарлагч</p>		 <p>Хөнгөнцагаан хуудас δ=3мм Резинэн жийргэвч Ус чийг тусгаарлагч Кронштейн 60x125xh90 Гол профиль 59x59 Тавт хадаас Хөнгөнцагаан хавтан</p>																		
E																								
F																								
				 БАРИЛГЫН ЗУРАГ ТӨСЛИЙН "ТГТ"ХХК		ДОРНОГОВЬ АЙМАГ, САЙНШАНД СУМ АШУУИС-ИЙН САЛБАР СҮРГУУЛИЙН БАРИЛГА ХӨНГӨН ЦАГААН ХАВТАН ХЭСЭГЛЭЛ 10-15																		
				<table border="1"> <tr> <td>Архитектор</td> <td></td> <td>Ш.Есбол</td> <td>ЕГ шифр: 06/23</td> <td>Масштад 1:5</td> <td>Үе шат: А3</td> </tr> <tr> <td>Гүйцэтгэсэн</td> <td></td> <td>Ш.Есбол</td> <td>ТГ шифр:</td> <td>Зургийн дугаар БА-34</td> <td>Огноо 2023</td> </tr> <tr> <td>Шалгасан</td> <td></td> <td>Б.Ганзаяа</td> <td></td> <td></td> <td>Хуудас: 43</td> </tr> </table>		Архитектор		Ш.Есбол	ЕГ шифр: 06/23	Масштад 1:5	Үе шат: А3	Гүйцэтгэсэн		Ш.Есбол	ТГ шифр:	Зургийн дугаар БА-34	Огноо 2023	Шалгасан		Б.Ганзаяа			Хуудас: 43	
Архитектор		Ш.Есбол	ЕГ шифр: 06/23	Масштад 1:5	Үе шат: А3																			
Гүйцэтгэсэн		Ш.Есбол	ТГ шифр:	Зургийн дугаар БА-34	Огноо 2023																			
Шалгасан		Б.Ганзаяа			Хуудас: 43																			
	1	2	3	4	5	6	7	8	А3															

ГАДНА АВААРЫН ШАТ

M1 : 100

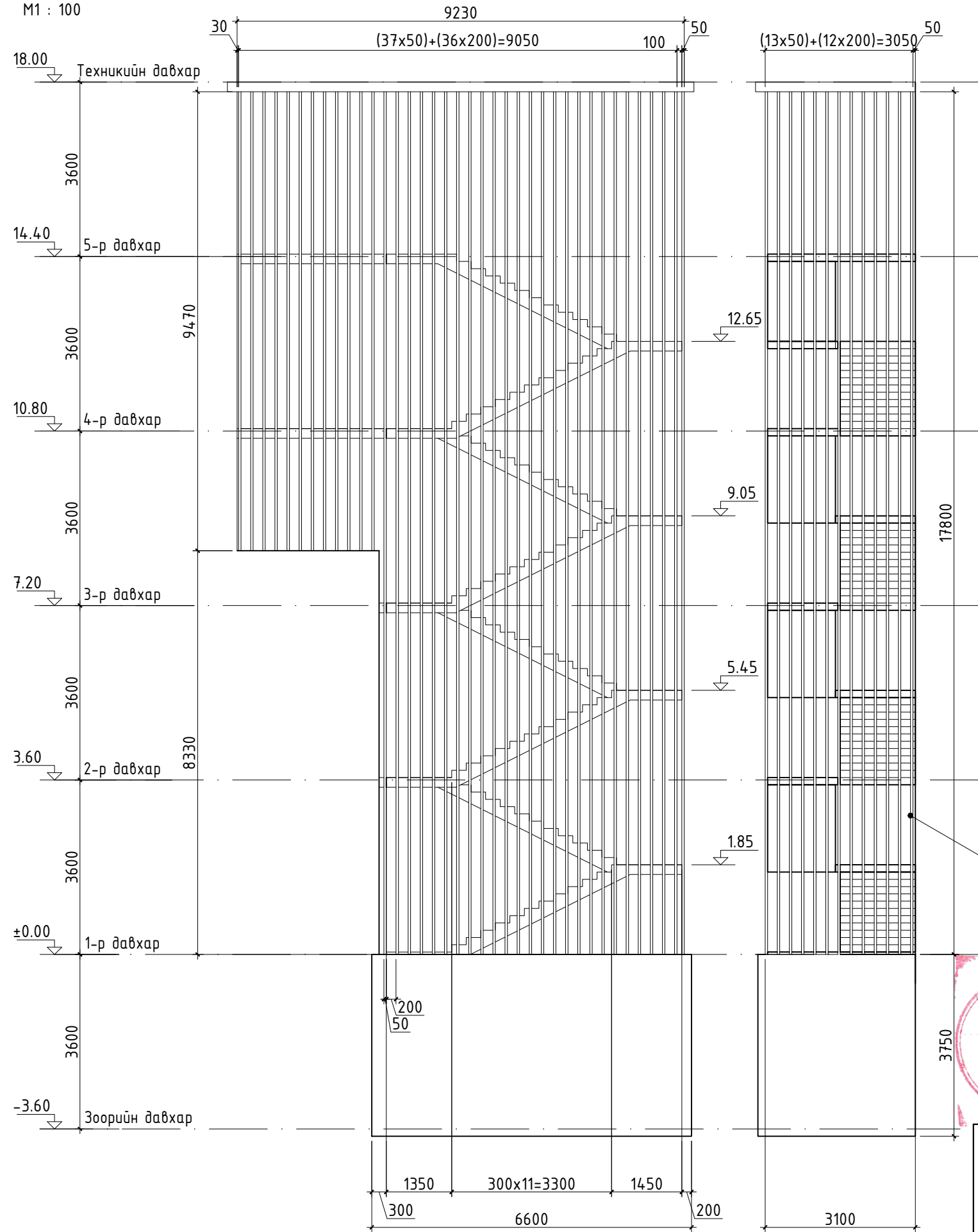

	ТЭМДЭГЛЭГЭЭ	ОГТЛОЛ /ММ/	ЧРТ /ММ/	ТОО ШИРХЭГ	ЖИН /КГ/		ТАЙЛБАР
					НЭГЖ	БҮГД	
1	2.32 кг/м	50x30x2	17800	39	4.13	1610.7	Хар өнгийн төмрийн будгаар 2үе будна.
2	2.32 кг/м	50x30x2	9470	25	21.97	549.26	
НИЙТ					2159.96		

ГАДНА АВААРЫН ШАТНЫ БАЙГУУЛАЛТ

M1 : 100

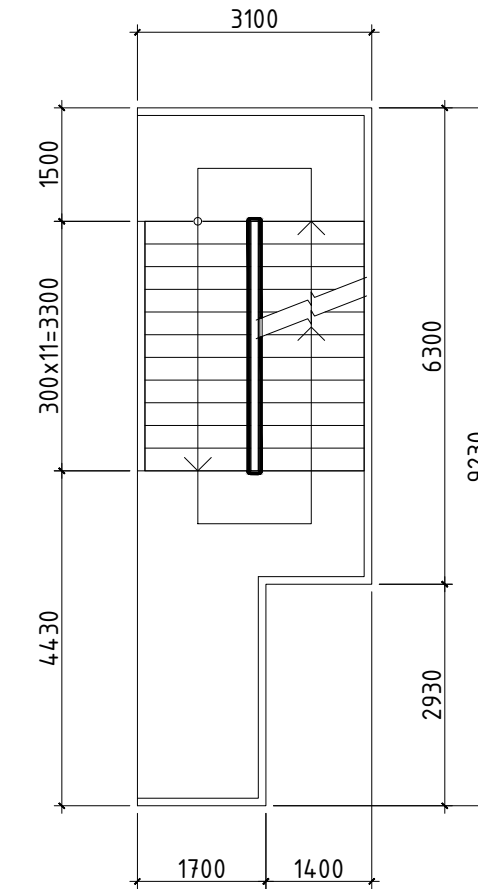

ДОРНОГОВЬ АЙМАГ, САЙНШАНД СУМ АШУУИС-ИЙН САЛБАР СҮРГҮҮЛИЙН БАРИЛГА					
Галын шат					Үе шат: А3
Архитектор	<i>[Signature]</i>	Ш.Есбол	ЕГ шифр: 06/23	Масштад 1:100	Огноо 2023
Гүйцэтгэсэн	<i>[Signature]</i>	Ш.Есбол	ТГ шифр:	Зургийн дугаар БА-35	Хуудас: 43
Шалгасан	<i>[Signature]</i>	Б.Ганзаяа			



ГАДНА ПАНДУС БАЙГУУЛАЛТ

M1 : 100

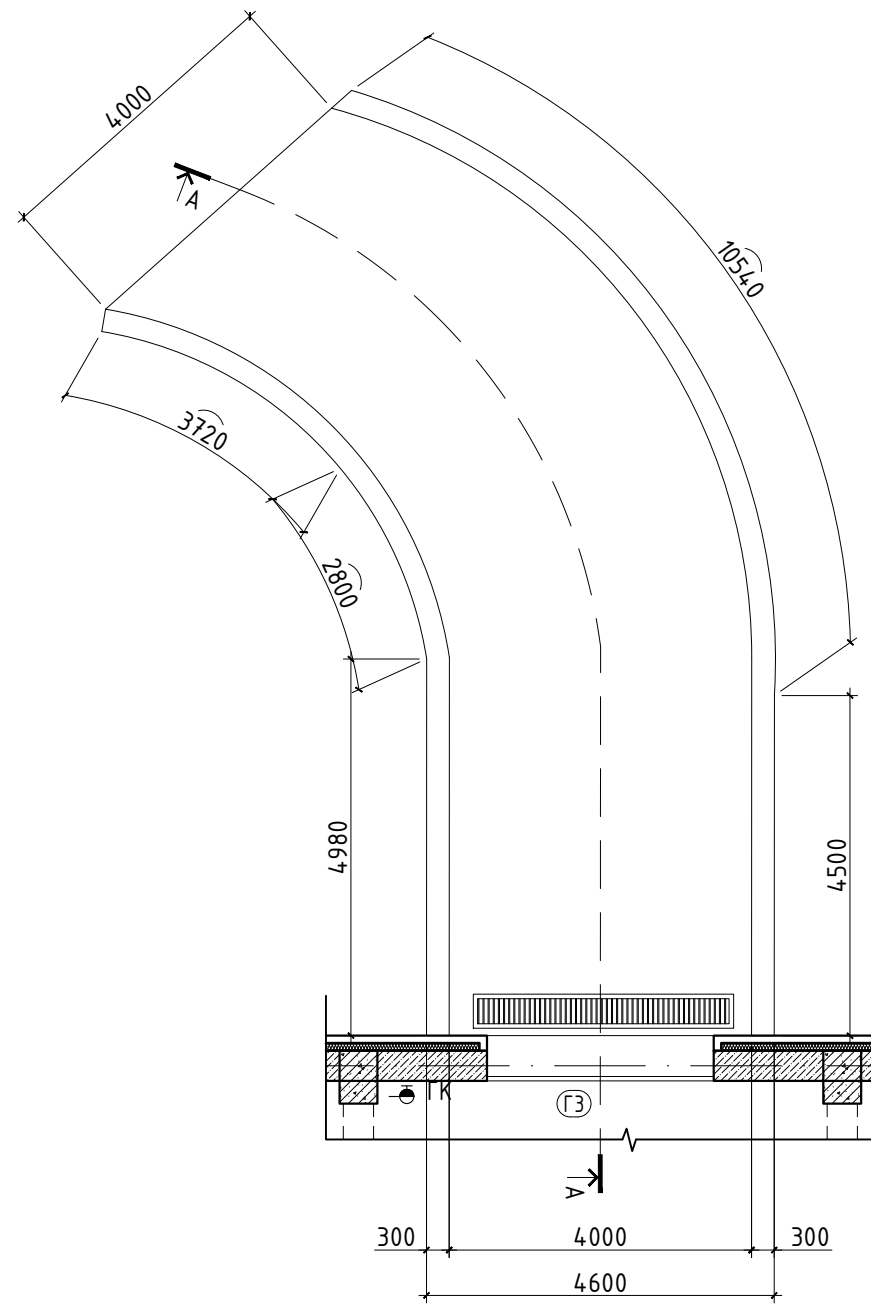

ОГТЛОЛ А-А

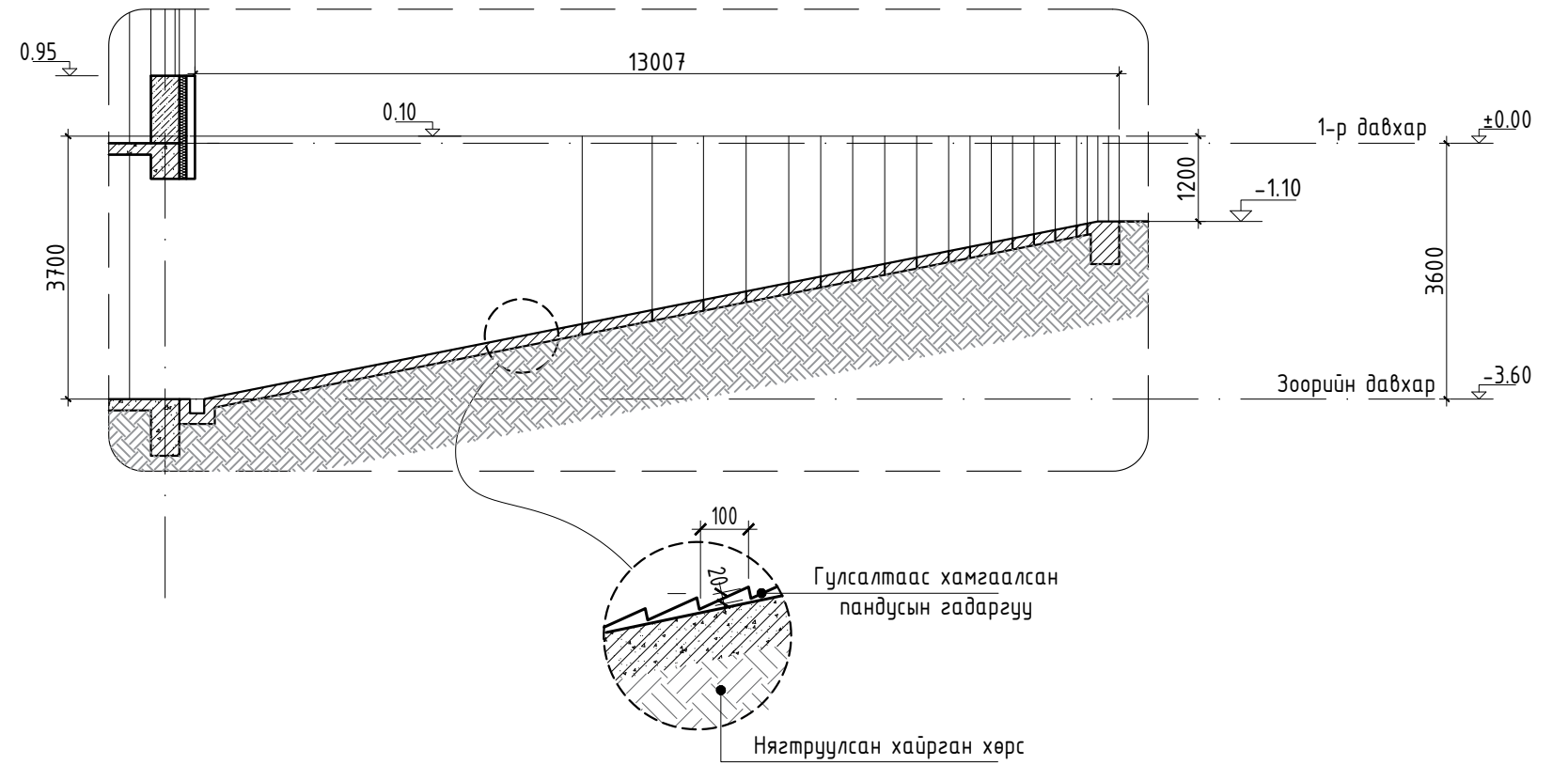

M1 : 100

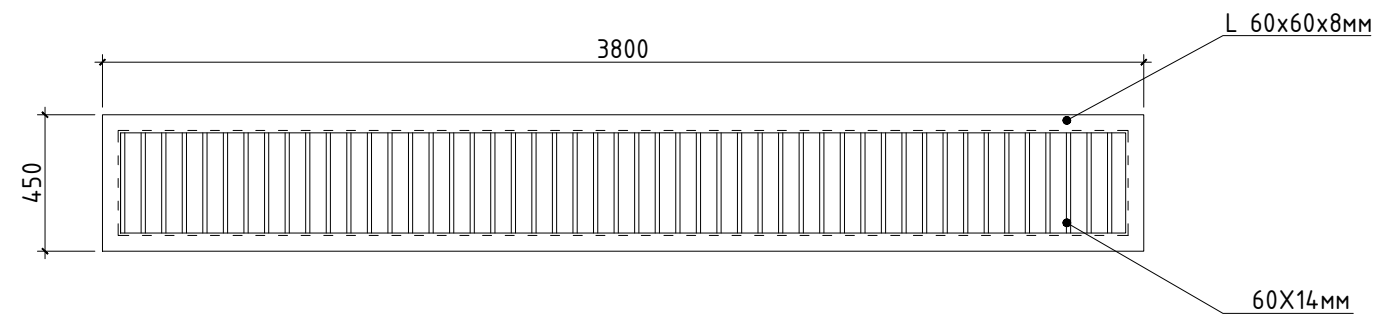

ДРЕНАЖ

M1 : 25

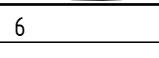

 <p>БАРИЛГЫН ЗУРАГ ТӨСЛИЙН "ТГТ"ХХК</p>	ДОРНОГОВЬ АЙМАГ, САЙНШАНД СУМ АШУУИС-ИЙН САЛБАР СҮРГҮҮЛИЙН БАРИЛГА					
	Гадна пандус				Үе шат: А3	
	Архитектор		Ш.Есбол	ЕГ шифр: 06/23	Масштад 1:50	Огноо 2023
	Гүйцэтгэсэн		Ш.Есбол	ТГ шифр:	Зургийн дугаар БА-36	Хуудас: 43
Шалгасан		Б.Ганзаяа				

ЗООРИЙН ДАВХРЫН ШАЛНЫ БАЙГУУЛАЛТ /А, Б блок/

M1 : 200

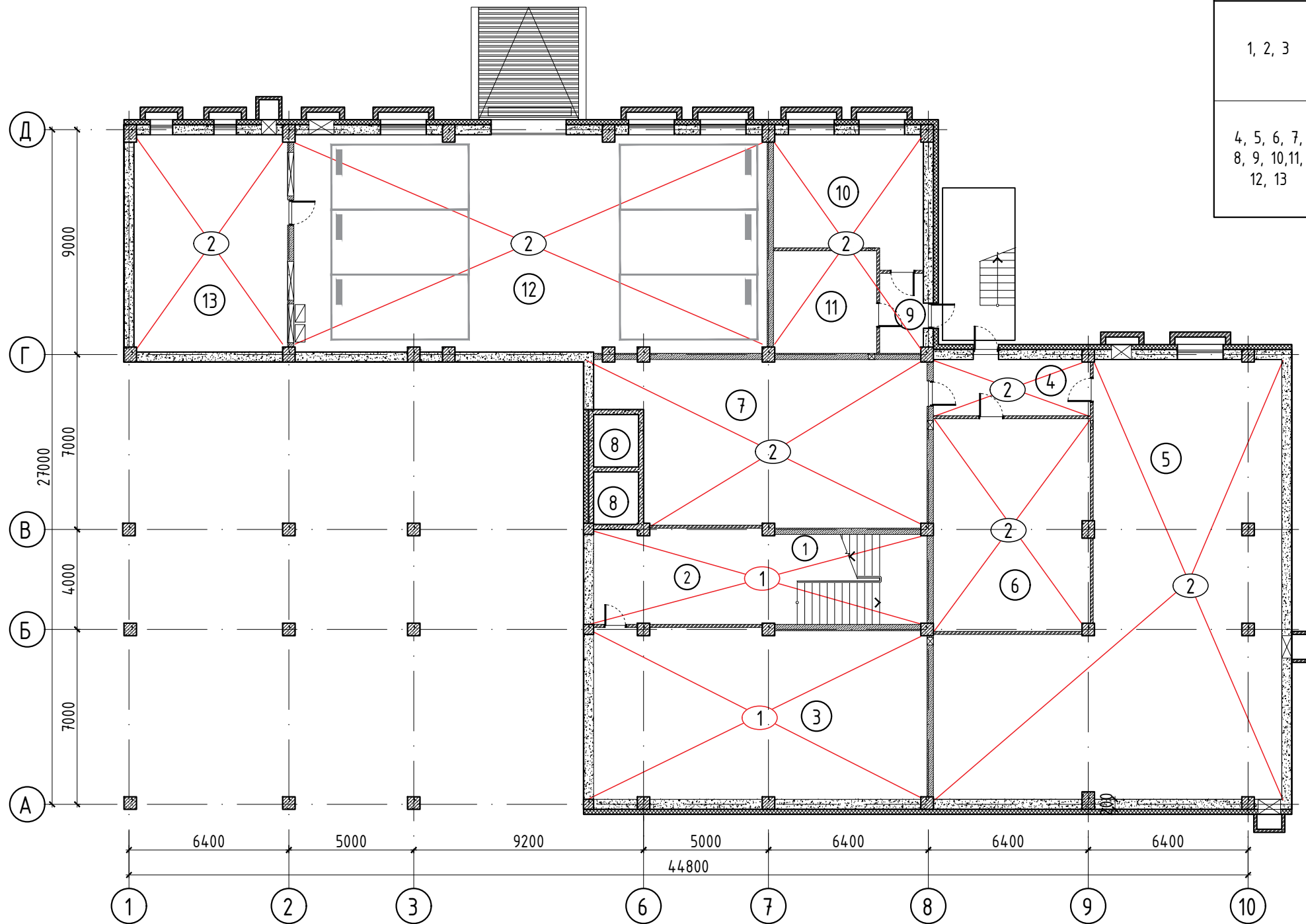

ШАЛНЫ ТОДОРХОЙЛОЛТ ЗООРИЙН ДАВХАР					
Байгуулалт дахь өрөөний нэр ба дугаар	Шалны төрөл	Шалны хийц бүтэц	Шалны бүтэц ба түүний зузаан /мм/	Талбай м ²	
1, 2, 3	1	Чулуун хавтанцар	Чулуун хавтанцар наах Уур ус тусгаарлагч холц бүхий цементэн тэгшилгээ Бетон бэлтгэл Нягтруулсан хайрган хөрс	- 3 см -10см	140.00
4, 5, 6, 7, 8, 9, 10, 11, 12, 13	2	Бетон	Өнгөлгөө, шал тэгшилгээ Цементэн тэгшилгээ Бетон бэлтгэл Нягтруулсан хайрган хөрс	- 2 см -10см	597.70

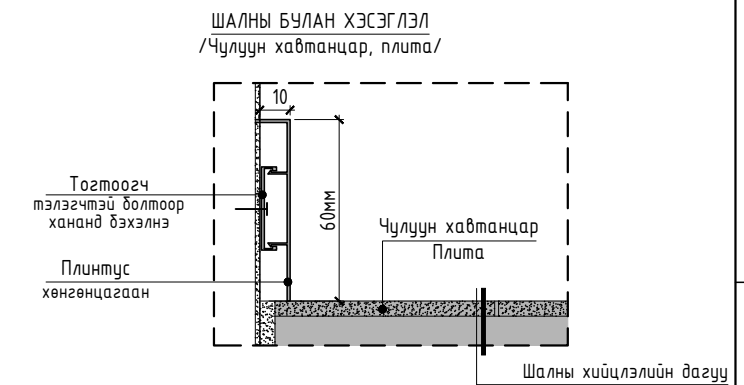
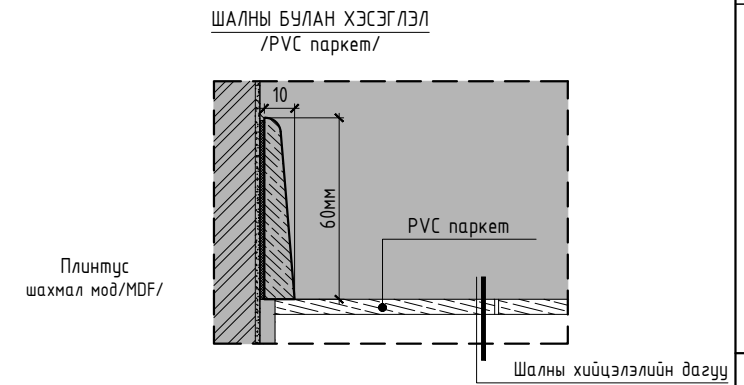

БЛОК СХЕМ

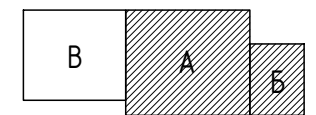

ТАЙЛБАР

- Бүх шалыг зурагт заасан дугаарын хэсэглэл, хийцээр угсарна.
- Шалны материалууд нь халтирдаггүй гадаргуутай байна.
- Шалны ажлыг БНБД 31-09-05 дагуу хийж гүйцэтгэнэ.

ТАНИХ ТЭМДЭГ

- 7 Байгуулалт дахь өрөөний дугаар
- 1 Шалны төрөл



БАРИЛГЫН ЗУРАГ ТӨСЛИЙН "ТГТ"ХХК

ДОРНОГОВЬ АЙМАГ, САЙНШАНД СУМ
АШЗҮИС-ИЙН САЛБАР СҮРГУУЛИЙН БАРИЛГА

ЗООРИЙН ДАВХРЫН ШАЛНЫ БАЙГУУЛАЛТ /А, Б блок/

Үе шат: А3

Архитектор	<i>[Signature]</i>	Ш.Есбол	ЕГ шифр: 06/23	Масштад 1:200	Огноо 2023
Гүйцэтгэсэн	<i>[Signature]</i>	Ш.Есбол	ТГ шифр:	Зургийн дугаар БА-37	Хуудас: 43
Шалгасан	<i>[Signature]</i>	Б.Ганзаяа			

1-Р ДАВХРЫН ШАЛНЫ БАЙГУУЛАЛТ /А, Б блок/

M1 : 200

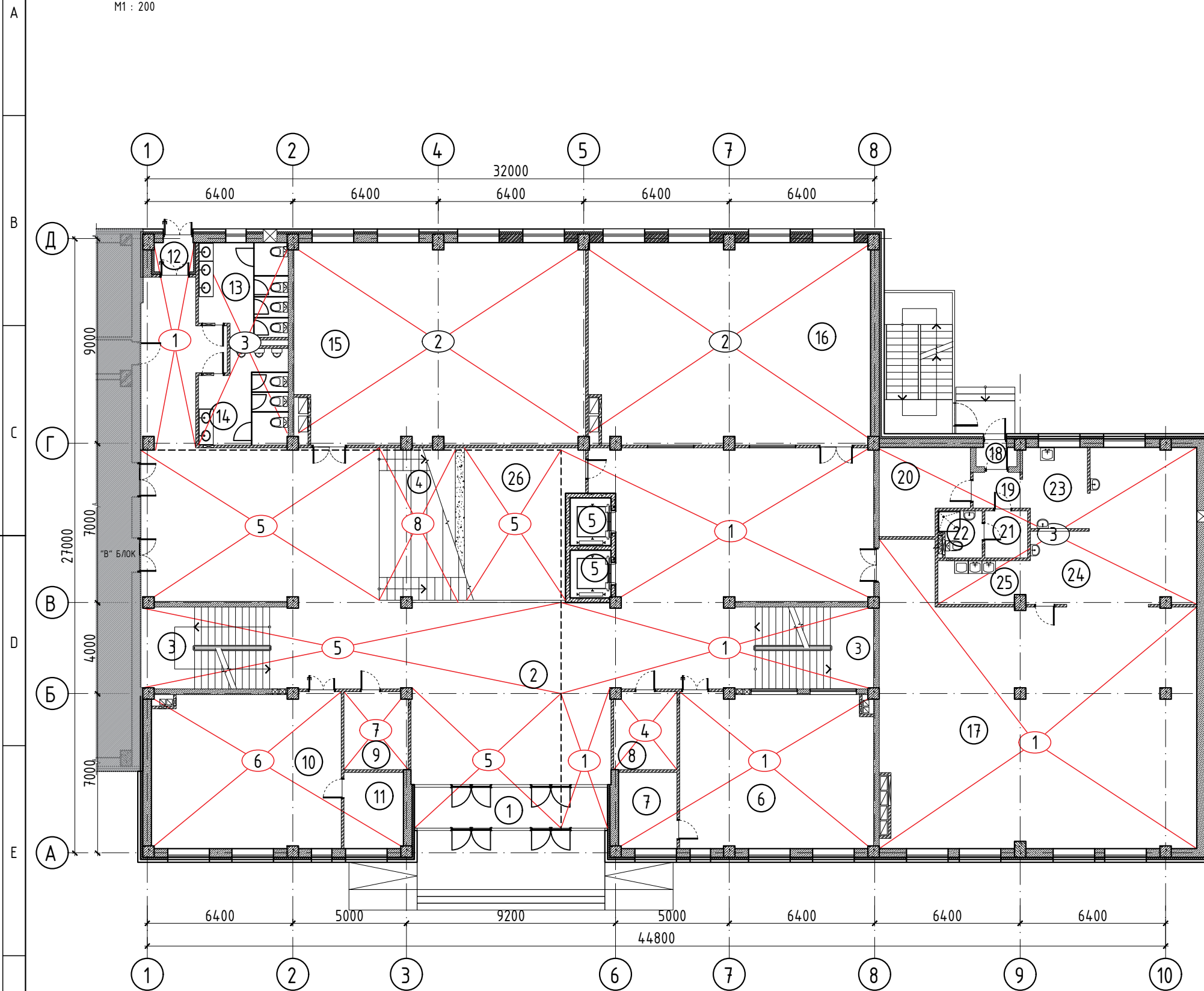

ШАЛНЫ ТОДОРХОЙЛОЛТ 1-Р ДАВХАР

Байгуулалт дахь өрөөний нэр ба дугаар	Шалны төрөл	Шалны хийц бүтэц	Шалны бүтэц ба түүний зузаан /мм/	Талбай м ²
1, 2, 3, 12, 17	1	Чулуун хавтанцар	Чулуун хавтанцар наах Уур ус тусгаарлагч холц бүхий цементэн тэгшилгээ - 3 см Цутгамал төмөр бетон хучилт -16 см	304.94
6, 7, 15, 16	2	Хулдаас	Сургуулийн зориулалттай PVC хулдаас Барьцалдуулагч зуурмаг, цабуу Шал тэгшилгээч - 0.8 см Уур ус тусгаарлагч холц бүхий цементэн тэгшилгээч - 3 см Цутгамал төмөр бетон хучилт -16 см	286.1
13, 14, 18, 19, 20, 21, 22, 23, 24, 25, 26	3	Плита	Керамик хавтан наах Уур ус тусгаарлагч холц бүхий цементэн тэгшилгээч - 3 см Цутгамал төмөр бетон хучилт -16 см	146.66
8	4	Бетон	Өнгөлгөө, шал тэгшилгээч Цементэн тэгшилгээч - 2 см Цутгамал төмөр бетон хучилт -16 см	9.43
1, 2, 3	5	Чулуун хавтанцар	Чулуун хавтанцар наах Уур ус тусгаарлагч холц бүхий цементэн тэгшилгээч - 3 см Цутгамал төмөр бетон шал Дулаалга керамзит - 20см Нягтруулсан хөрс	205.92
10, 11	6	Хулдаас	Сургуулийн зориулалттай PVC хулдаас Барьцалдуулагч зуурмаг, цабуу Шал тэгшилгээч - 0.8 см Уур ус тусгаарлагч холц бүхий цементэн тэгшилгээч - 3 см Цутгамал төмөр бетон хучилт -16 см Дулаалга керамзит - 20см Нягтруулсан хөрс	64.68
9	7	Бетон	Керамик хавтан наах Уур ус тусгаарлагч холц бүхий цементэн тэгшилгээч - 3 см Цутгамал төмөр бетон хучилт -16 см Дулаалга керамзит - 20см Нягтруулсан хөрс	9.60
4	8	Модон гшшгүүр Багсармал	Модон гшшгүүр Багсармал Цементэн тэгшилгээч -1.0 см Цутгамал төмөр бетон шатны өгсөл -2.5 см -16 см 19.14м ² талбайд дараах нэмэлт ажлыг хийнэ Дулаалга керамзит - 20см Нягтруулсан хөрс	66.88

БЛОК СХЕМ

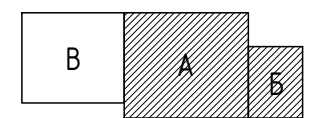

ТАЙЛБАР

- Бүх шалыг зурагт заасан дугаарын хэсэглэл, хийцээр угсарна.
- Шалны материалууд нь халтирдаггүй гадаргуутай байна.
- Шалны ажлыг БНБД 31-09-05 дагуу хийж гүйцэтгэнэ.

ТАНИХ ТЭМДЭГ

- 7 Байгуулалт дахь өрөөний дугаар
- 1 Шалны төрөл



БАРИЛГЫН ЗУРАГ ТӨСЛИЙН "ТГТ"ХХК

ДОРНОГОВЬ АЙМАГ, САЙНШАНД СУМ
АШУУИС-ИЙН САЛБАР СҮРГУУЛИЙН БАРИЛГА

1-Р ДАВХРЫН ШАЛНЫ БАЙГУУЛАЛТ /А, Б блок/

Архитектор	<i>[Signature]</i>	Ш.Есбол	ЕГ шифр: 06/23	Масштаб 1:200	Өгнөө 2023
Гүйцэтгэсэн	<i>[Signature]</i>	Ш.Есбол	ТГ шифр:	Зургийн дугаар БА-38	Хуудас: 43
Шалгасан	<i>[Signature]</i>	Б.Ганзаяа			

F

E

D

C

B

A

F

E

D

C

B

A

2-Р ДАВХРЫН ШАЛНЫ БАЙГУУЛАЛТ /А, Б блок/

M1 : 200

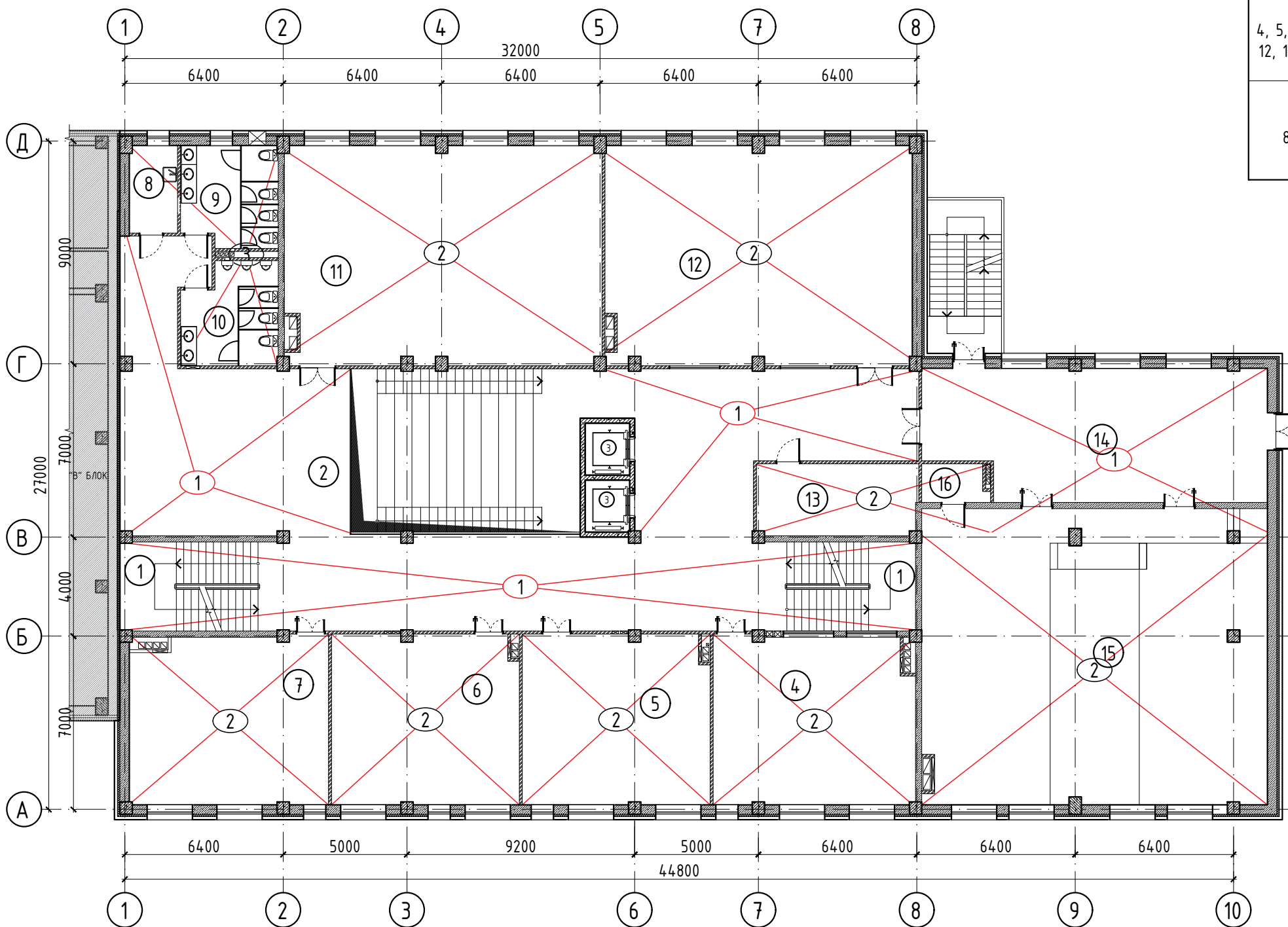

ШАЛНЫ ТОДОРХОЙЛОЛТ 2-Р ДАВХАР				
Байгуулалт дахь өрөөний нэр ба дугаар	Шалны төрөл	Шалны хийц бүтэц	Шалны бүтэц ба түүний зузаан /мм/	Талбай м ²
1, 2, 14	1	Чулуун хавтанцар	Чулуун хавтанцар наах Чур ус тусгаарлагч холц бүхий цементэн тэгшилгээ Цутгамал төмөр бетон хучилт	- 3 см -16 см 382.7
4, 5, 6, 7, 11, 12, 13, 15, 16	2	Хулдаас	Сургуулийн зориулалттай PVC хулдаас Барьцалдуулагч зуурмаг, цавуу Шал тэгшилгээ Чур ус тусгаарлагч холц бүхий цементэн тэгшилгээ Цутгамал төмөр бетон хучилт	- 0.8 см - 3 см -16 см 613.7
8, 9, 10	3	Плита	Керамик хавтан наах Чур ус тусгаарлагч холц бүхий цементэн тэгшилгээ Цутгамал төмөр бетон хучилт	- 3 см -16 см 37.74

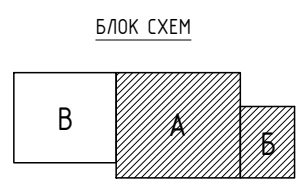
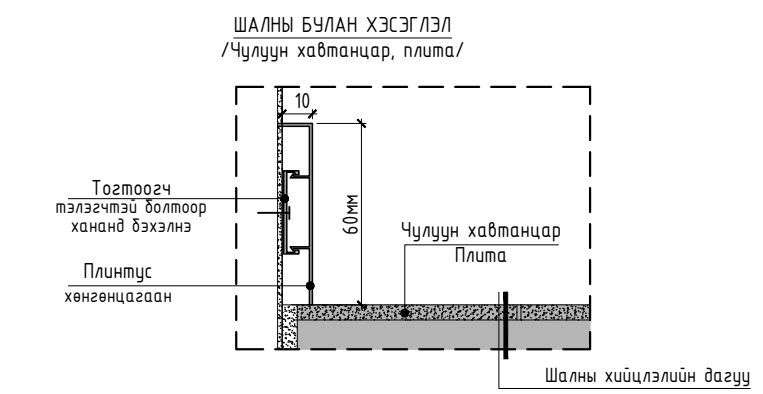
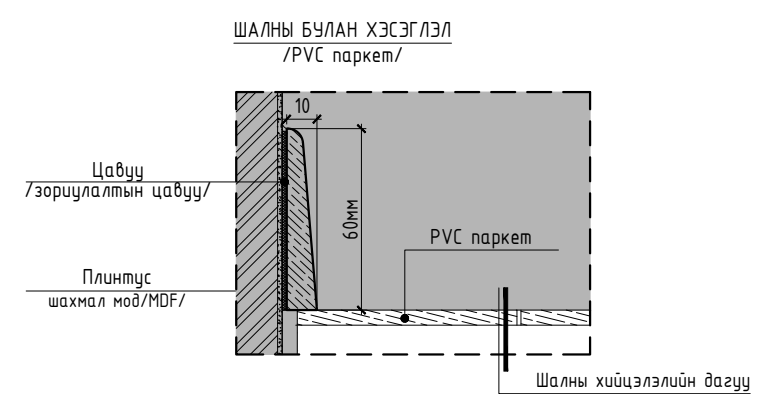

ТАЙЛБАР

- Бүх шалыг зурагт заасан дугаарын хэсэглэл, хийцээр угсарна.
- Шалны материалууд нь халтирдаггүй гадаргуутай байна.
- Шалны ажлыг БНБД 31-09-05 дагуу хийж гүйцэтгэнэ.

ТАНИХ ТЭМДЭГ

- 7 Байгуулалт дахь өрөөний дугаар
- 1 Шалны төрөл

<p>БАРИЛГЫН ЗУРАГ ТӨСЛИЙН "ТГТ"ХХК</p>	ДОРНОГОВЬ АЙМАГ, САЙНШАНД СУМ АШУУИС-ИЙН САЛБАР СҮРГУУЛИЙН БАРИЛГА			
	2-Р ДАВХРЫН ШАЛНЫ БАЙГУУЛАЛТ /А, Б блок/			Үе шат: А3
	Архитектор	Ш.Есбол	ЕГ шифр: 06/23	Масштад 1:200
	Гүйцэтгэсэн	Ш.Есбол	ТГ шифр:	Зургийн дугаар БА-39
Шалгасан	Б.Ганзаяа		Огноо 2023	
			Хуудас: 43	

3-Р ДАВХРЫН ШАЛНЫ БАЙГУУЛАЛТ /А, Б блок/

M1 : 200

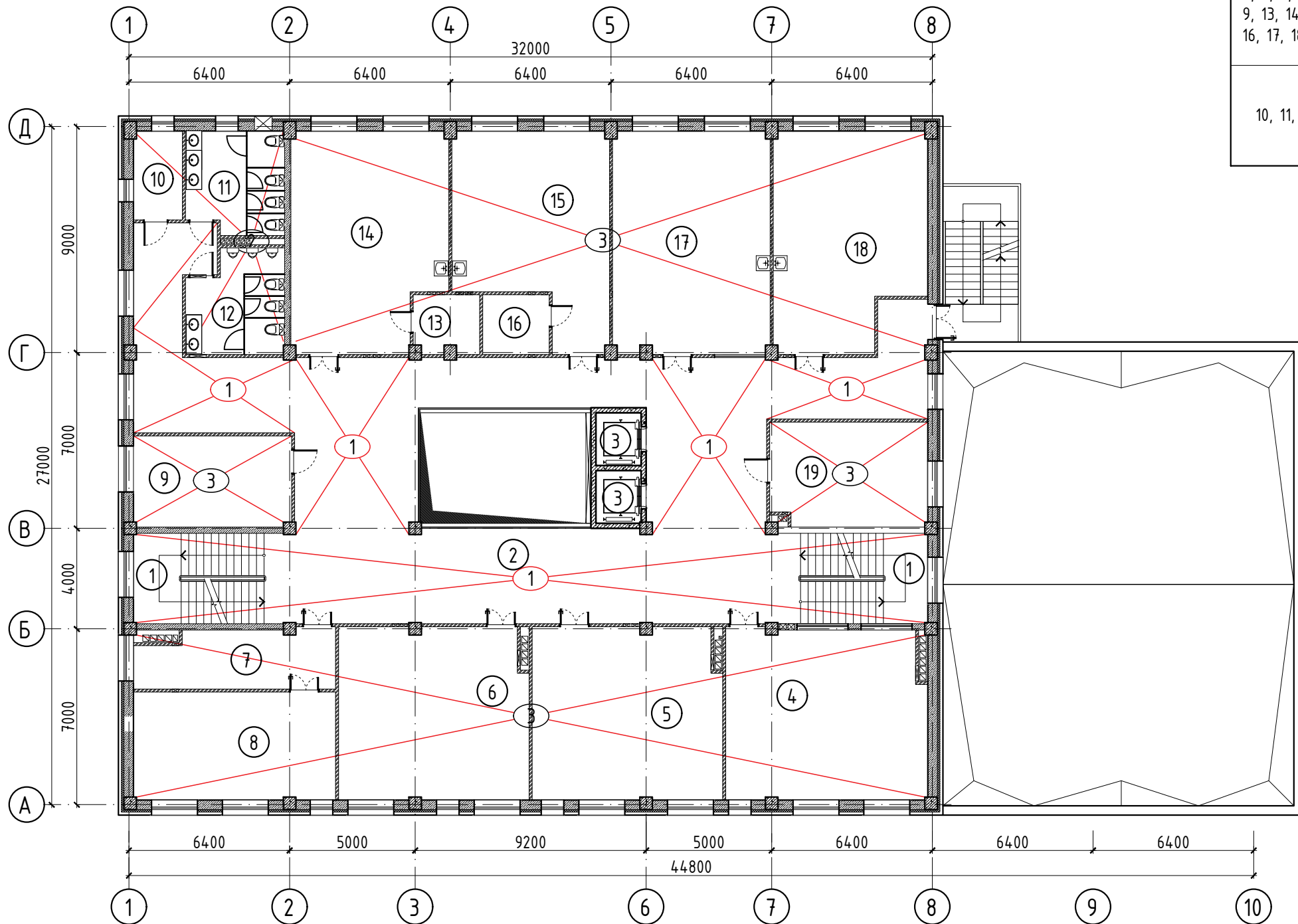

ШАЛНЫ ТОДОРХОЙЛОЛТ 3-Р ДАВХАР					
Байгуулалт дахь өрөөний нэр ба дугаар	Шалны төрөл	Шалны хийц бүтэц	Шалны бүтэц ба түүний зузаан /мм/	Талбай м ²	
1, 2	1	Чулуун хавтанцар	Чулуун хавтанцар наах Уур ус тусгаарлагч холц бүхий цементэн тэгшилгээ Цутгамал төмөр бетон хучилт	- 3 см -16 см	269.40
4, 5, 6, 7, 8, 9, 13, 14, 15, 16, 17, 18, 19	2	Хулдаас	Сургуулийн зориулалттай PVC хулдаас Барьцалдуулагч зуурмаг, цавуу Шал тэгшилгээ Уур ус тусгаарлагч холц бүхий цементэн тэгшилгээ Цутгамал төмөр бетон хучилт	- 0.8 см - 3 см -16 см	472.70
10, 11, 12	3	Плита	Керамик хавтан наах Уур ус тусгаарлагч холц бүхий цементэн тэгшилгээ Цутгамал төмөр бетон хучилт	- 3 см -16 см	37.52

ШАЛНЫ БУЛАН ХЭСЭГЛЭЛ /PVC паркет/

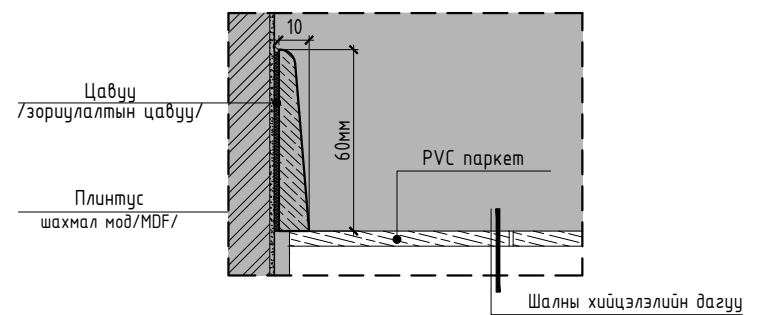

ШАЛНЫ БУЛАН ХЭСЭГЛЭЛ /Чулуун хавтанцар, плита/

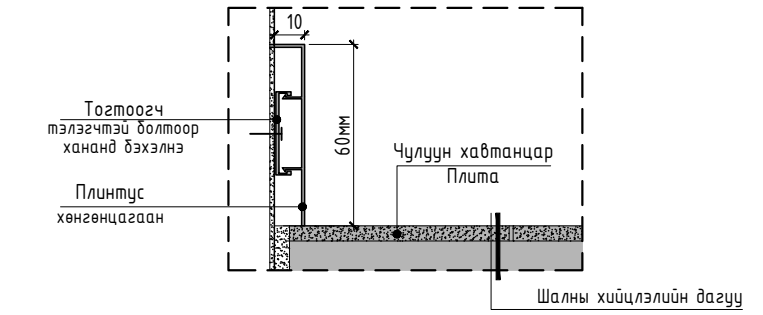

БЛОК СХЕМ

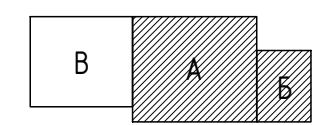

ТАЙЛБАР

1. Бүх шалыг зурагт заасан дугаарын хэсэглэл, хийцээр угсарна.
2. Шалны материалууд нь халтирдаггүй гадаргуутай байна.
3. Шалны ажлыг БНБД 31-09-05 дагуу хийж гүйцэтгэнэ.

ТАНИХ ТЭМДЭГ

- 7 Байгуулалт дахь өрөөний дугаар
- 1 Шалны төрөл

<p>БАРИЛГЫН ЗУРАГ ТӨСЛИЙН "ТГТ"ХХК</p>	ДОРНОГОВЬ АЙМАГ, САЙНШАНД СУМ АШУУИС-ИЙН САЛБАР СҮРГУУЛИЙН БАРИЛГА			
	3-Р ДАВХРЫН ШАЛНЫ БАЙГУУЛАЛТ /А, Б блок/			
	Архитектор	Ш.Есбол	ЕГ шифр: 06/23	Масштад 1:200
Гүйцэтгэсэн	Ш.Есбол	ТГ шифр:	Зургийн дугаар БА-40	Огноо 2023
Шалгасан	Б.Ганзаяа			Хуудас: 43

4-Р ДАВХРЫН ШАЛНЫ БАЙГУУЛАЛТ /А, Б блок/

M1 : 200

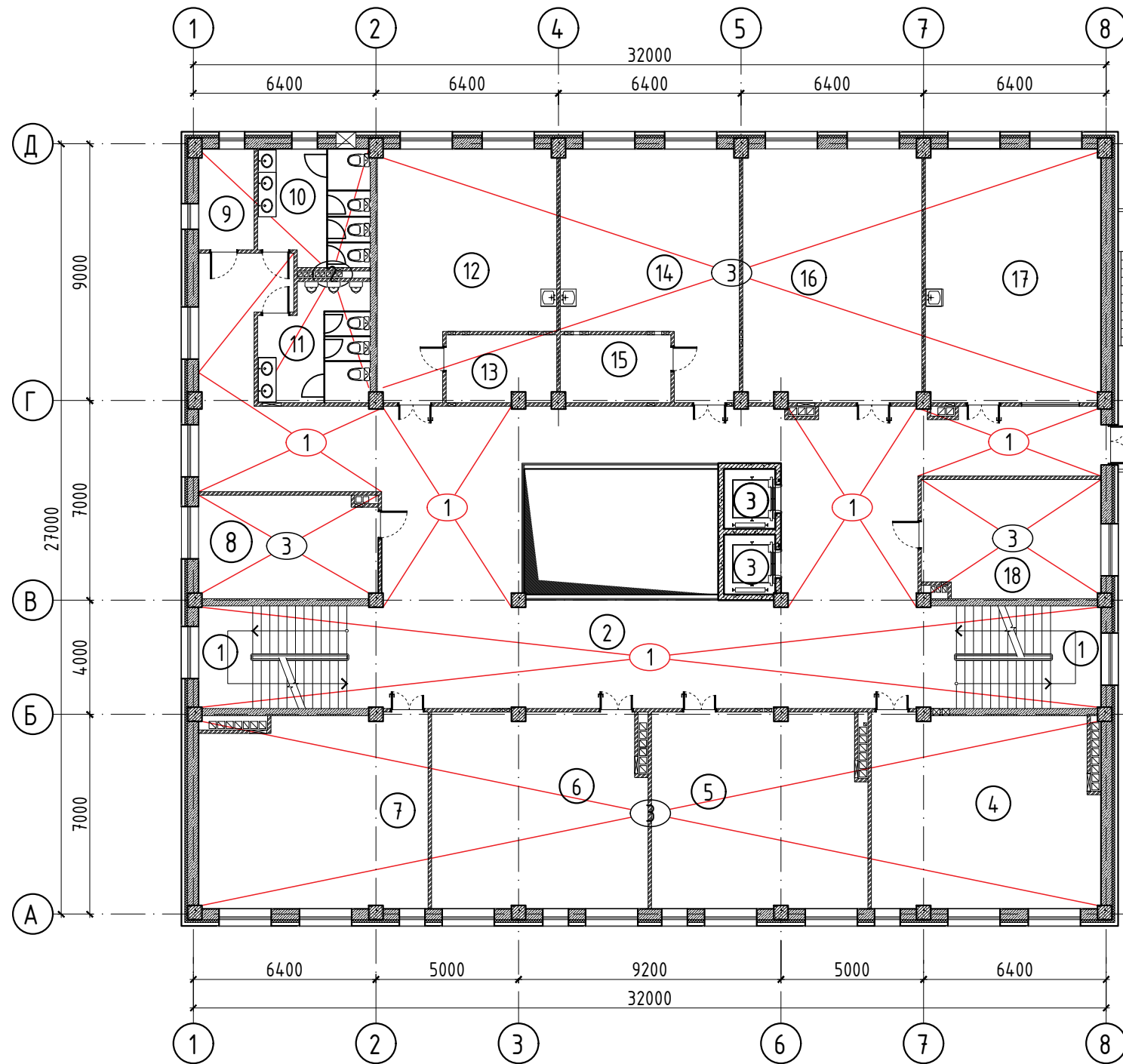

ШАЛНЫ ТОДОРХОЙЛОЛТ 4-Р ДАВХАР

Байгуулалт дахь өрөөний нэр ба дугаар	Шалны төрөл	Шалны хийц бүтэц	Шалны бүтэц ба түүний зузаан /мм/	Талбай м ²
1, 2	1	Чулуун хавтанцар	Чулуун хавтанцар наах Уур ус тусгаарлагч холц бүхий цементэн тэгшилгээ Цутгамал төмөр бетон хучилт - 3 см -16 см	264.09
4, 5, 6, 7, 8, 12, 13, 14, 15, 16, 17, 18	2	Хулдаас	Сургуулийн зориулалттай PVC хулдаас Барьцалдуулагч зуурмаг, цавуу Шал тэгшилгээ Уур ус тусгаарлагч холц бүхий цементэн тэгшилгээ Цутгамал төмөр бетон хучилт - 0.8 см - 3 см -16 см	475.93
9, 10, 11	3	Плита	Керамик хавтан наах Уур ус тусгаарлагч холц бүхий цементэн тэгшилгээ Цутгамал төмөр бетон хучилт - 3 см -16 см	37.52

БЛОК СХЕМ

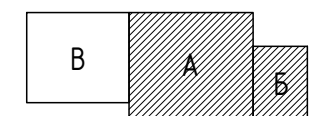

ТАЙЛБАР

- Бүх шалыг зурагт заасан дугаарын хэсэглэл, хийцээр угсарна.
- Шалны материалууд нь халтирдаггүй гадаргуутай байна.
- Шалны ажлыг БНБД 31-09-05 дагуу хийж гүйцэтгэнэ.

ТАНИХ ТЭМДЭГ

- 7 Байгуулалт дахь өрөөний дугаар
- 1 Шалны төрөл



БАРИЛГЫН ЗУРАГ ТӨСЛИЙН "ТГТ"ХХК

ДОРНОГОВЬ АЙМАГ, САЙНШАНД СУМ
АШУУИС-ИЙН САЛБАР СҮРГУУЛИЙН БАРИЛГА

4-Р ДАВХРЫН ШАЛНЫ БАЙГУУЛАЛТ /А, Б блок/

Үе шат: А3

Архитектор	<i>[Signature]</i>	Ш.Есбол	ЕГ шифр: 06/23	Масштад 1:200	Огноо 2023
Гүйцэтгэсэн	<i>[Signature]</i>	Ш.Есбол	ТГ шифр:	Зургийн дугаар БА-41	Хуудас: 43
Шалгасан	<i>[Signature]</i>	Б.Ганзаяа			

A

B

C

D

E

F

A3

5-Р ДАВХРЫН ШАЛНЫ БАЙГУУЛАЛТ /А, Б блок/

M1 : 200

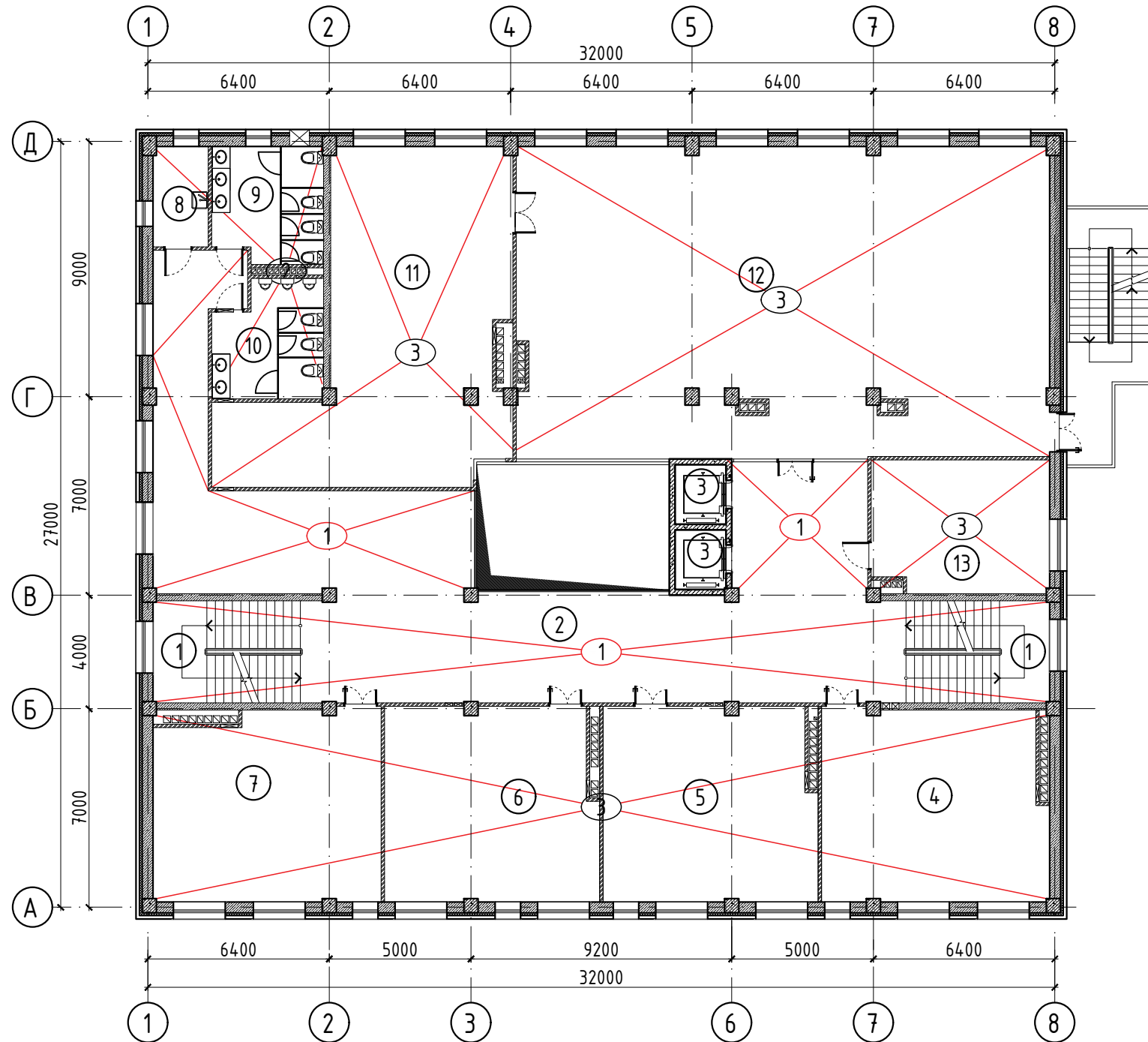

ТАЙЛБАР

1. Бүх шалыг зурагт заасан дугаарын хэсэглэл, хийцээр угсарна.
2. Шалны материалууд нь халтирдаггүй гадаргуутай байна.
3. Шалны ажлыг БНБД 31-09-05 дагуу хийж гүйцэтгэнэ.

ТАНИХ ТЭМДЭГ

- 7 Байгуулалт дахь өрөөний дугаар
- 1 Шалны төрөл

ШАЛНЫ ТОДОРХОЙЛОЛТ 5-Р ДАВХАР

Байгуулалт дахь өрөөний нэр ба дугаар	Шалны төрөл	Шалны хийц бүтэц	Шалны бүтэц ба түүний зузаан /мм/	Талбай м ²
1, 2	1	Чулуун хавтанцар	Чулуун хавтанцар наах Чур ус тусгаарлагч холц бүхий цементэн тэгшилгээ Цутгамал төмөр бетон хучилт - 3 см -15 см	214.17
8, 9, 10	2	Плита	Керамик хавтан наах Чур ус тусгаарлагч холц бүхий цементэн тэгшилгээ Цутгамал төмөр бетон хучилт - 3 см -15 см	37.52
4, 5, 6, 7, 11, 12, 13	3	Хулдаас	Сургуулийн зориулалттай PVC хулдаас Барьцалдүүлэгч зуурмаг, цавуу Шал тэгшилгээ Чур ус тусгаарлагч холц бүхий цементэн тэгшилгээ Цутгамал төмөр бетон хучилт - 0.8 см - 3 см -15 см	525.00

ШАЛНЫ ТОДОРХОЙЛОЛТ ТЕХНИКИЙН ДАВХАР

Байгуулалт дахь өрөөний нэр ба дугаар	Шалны төрөл	Шалны хийц бүтэц	Шалны бүтэц ба түүний зузаан /мм/	Талбай м ²
1, 2	1	Чулуун хавтанцар	Чулуун хавтанцар наах Чур ус тусгаарлагч холц бүхий цементэн тэгшилгээ Цутгамал төмөр бетон хучилт - 3 см -16 см	47.42
3, 4	2	Бетон	Өнгөлгөө, шал тэгшилгээ Цементэн тэгшилгээ Цутгамал төмөр бетон хучилт - 2 см -16 см	86.44

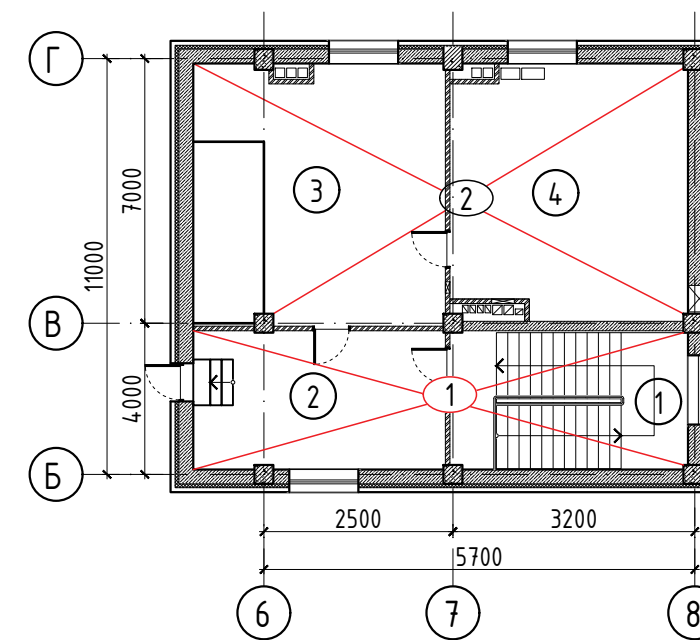

БЛОК СХЕМ

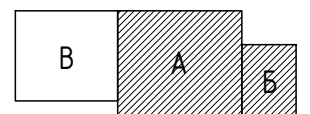

БАРИЛГЫН ЗУРАГ ТӨСЛИЙН "ТГТ"ХХК

ДОРНОГОВЬ АЙМАГ, САЙНШАНД СУМ
АШУУИС-ИЙН САЛБАР СҮРГУУЛИЙН БАРИЛГА

5, ТЕХНИКИЙН ДАВХРЫН ШАЛНЫ БАЙГУУЛАЛТ /А, Б блок/

Архитектор	<i>[Signature]</i>	Ш.Есбол	ЕГ шифр: 06/23	Масштад 1:200	Огноо 2023
Гүйцэтгэсэн	<i>[Signature]</i>	Ш.Есбол	ТГ шифр:	Зургийн дугаар БА-42	Хуудас: 43
Шалгасан	<i>[Signature]</i>	Б.Ганзаяа			

F

A3

1-Р ДАВХРЫН ШАЛНЫ БАЙГУУЛАЛТ /В блок/

M1 : 200

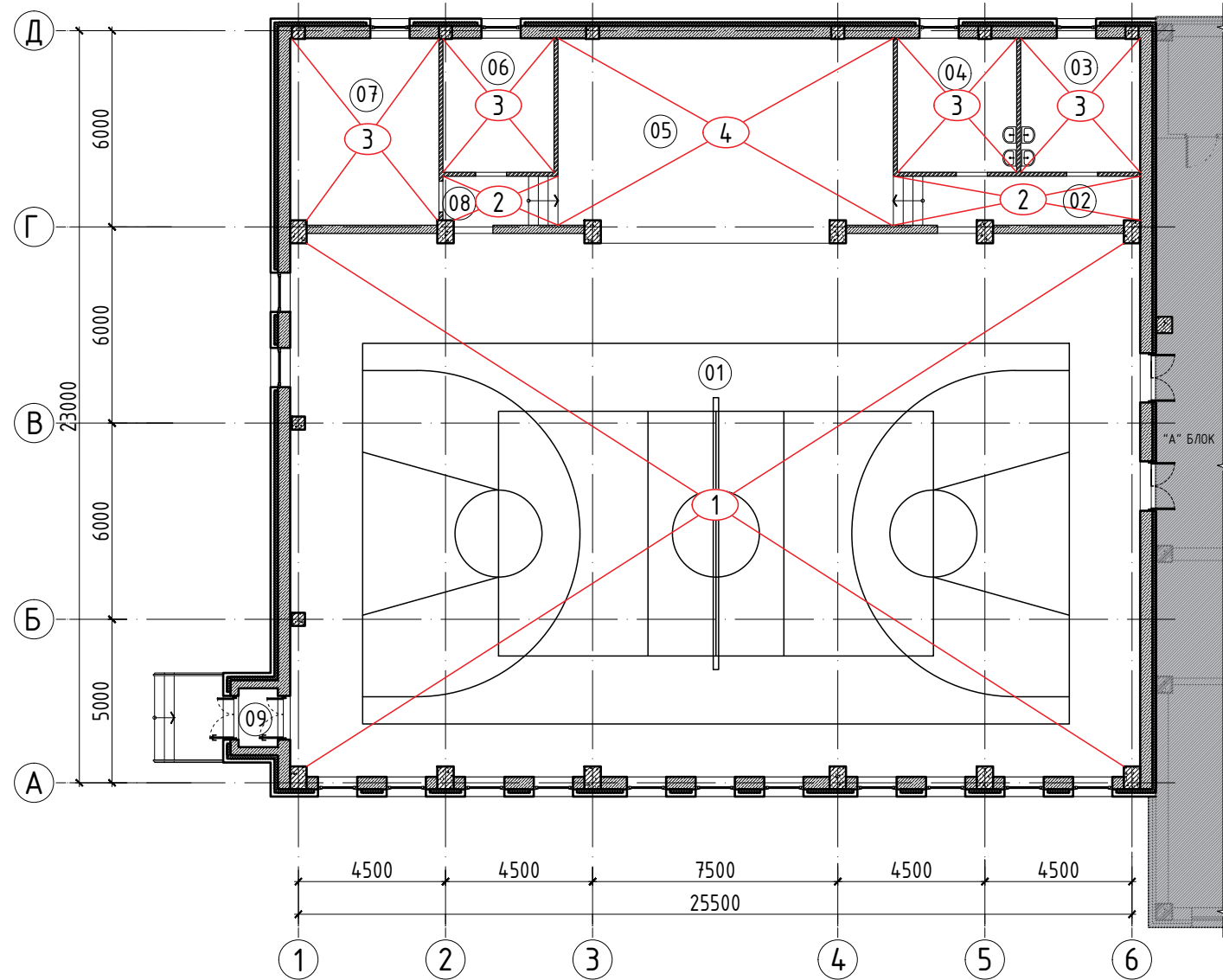

БЛОК СХЕМ

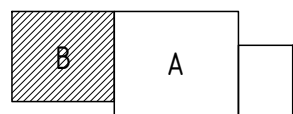

ТАЙЛБАР

1. Бүх шалыг зурагт заасан дугаарын хэсэглэл, хийцээр угсарна.
2. Шалны материалууд нь халтирдаггүй гадаргуутай байна.
3. Шалны ажлыг БНБД 31-09-05 дагуу хийж гүйцэтгэнэ.

ТАНИХ ТЭМДЭГ

- 01 Байгуулалт дахь өрөөний дугаар
1 Шалны төрөл

1 Модон шал /NEOSHOCK 427.84м²/

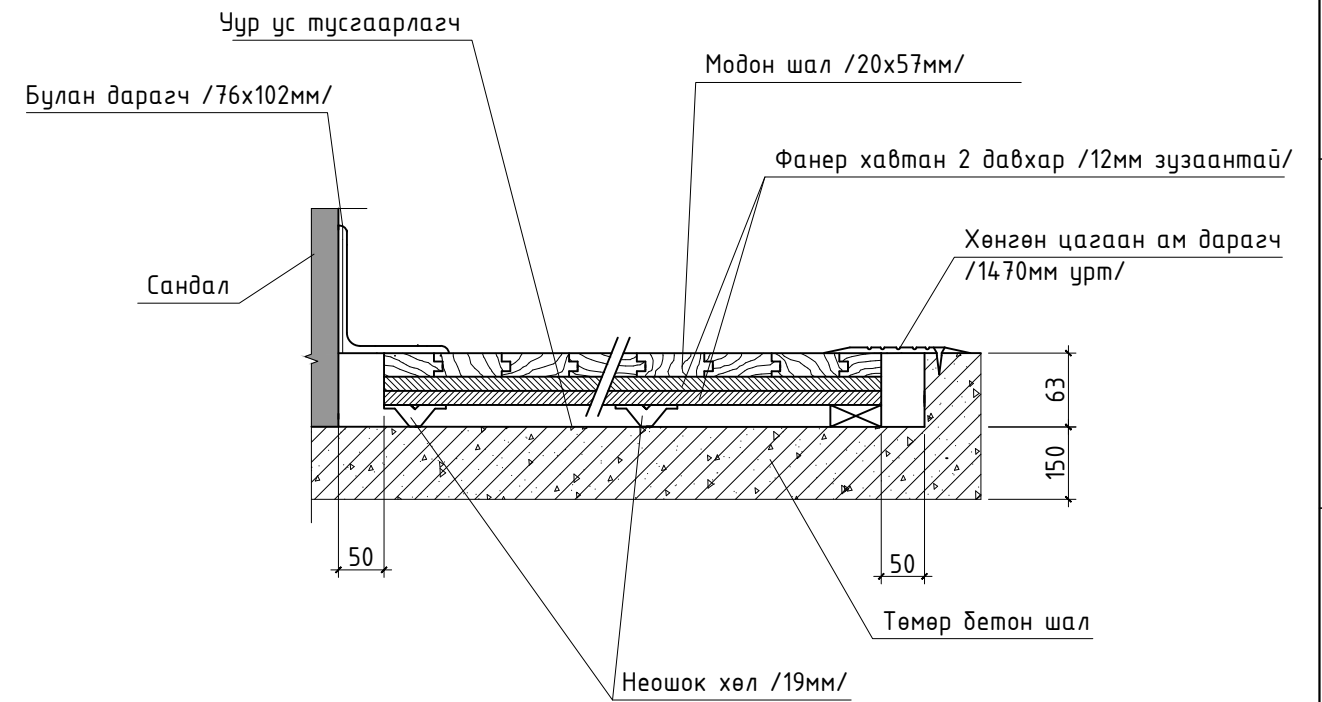

ШАЛНЫ ТОДОРХОЙЛОЛТ 5-Р ДАВХАР

Байгуулалт дахь өрөөний нэр ба дугаар	Шалны төрөл	Шалны хийц бүтэц	Шалны бүтэц ба түүний зузаан /мм/	Талбай м ²	
02, 08	2	PVC паркет	PVC паркет Барьцалдуулагч зуурмаг, цабуу Шал тэгшлэгч Уур ус тусгаарлагч холец бүхий цементэн тэгшилгээ Цутгамал төмөр бетон хучилт Керамзит дулаалга Нягтрүүлсан хөрс	- 0.8 см - 3 см -15 см -20 см	18.20
03, 04, 06, 07	3	Плита	Керамик хавтан наах Уур ус тусгаарлагч холец бүхий цементэн тэгшилгээ Цутгамал төмөр бетон хучилт	- 3 см -15 см	69.82
05	4	Модон шал	Цэвэр модон шал Барьцалдуулагч зуурмаг, цабуу Шал тэгшлэгч Уур ус тусгаарлагч холец бүхий цементэн тэгшилгээ Цутгамал төмөр бетон Керамзит дулаалга Цутгамал төмөр бетон шал	- 0.8 см - 3 см -15 см -45 см	62.37

ДОРНОГОВЬ АЙМАГ, САЙНШАНД СУМ
АШУУИС-ИЙН САЛБАР СҮРГУУЛИЙН БАРИЛГА

1-Р ДАВХРЫН ШАЛНЫ БАЙГУУЛАЛТ /В блок/

Үе шат: А3

Архитектор	Б.Ганзаяа	ЕГ шифр:	Масштаб	Огноо
Гүйцэтгэсэн	Б.Ганзаяа	06/23	1:200	2023
Шалгасан	Ш.Есбол	ТГ шифр:	Зургийн дугаар	Хуудас:
			БА-43	43



БАРИЛГЫН ЗУРАГ ТӨСЛИЙН
"ТГТ"ХХК

F

A3

ЗООРИЙН ДАВХРЫН ТЕХНОЛОГИЙН БАЙГУУЛАЛТ /А, Б блок/

M1 : 200

ӨРӨӨНИЙ ТОДОРХОЙЛОЛТ			
Өрөөний дугаар	Өрөөний нэр	Талбай м ²	Шал
1	Шатны хонгил	23.68	Чулуун хавтанцар
2	Коридор	25.72	
3	Өлгүүр	90.55	
4	Коридор	14.10	Бетон
5	Дулааны узель	174.28	
6	Агуулах	53.10	
7	Агуулах	79.70	
8	Лифтний хонгил	7.56	
9	Коридор	5.57	
10	Хүнсний хуурай агуулах	28.71	
11	Хүнсний хуурай агуулах	16.92	
12	Гараш	164.3	
13	Техникийн өрөө	53.4	
НИЙТ		737.6	

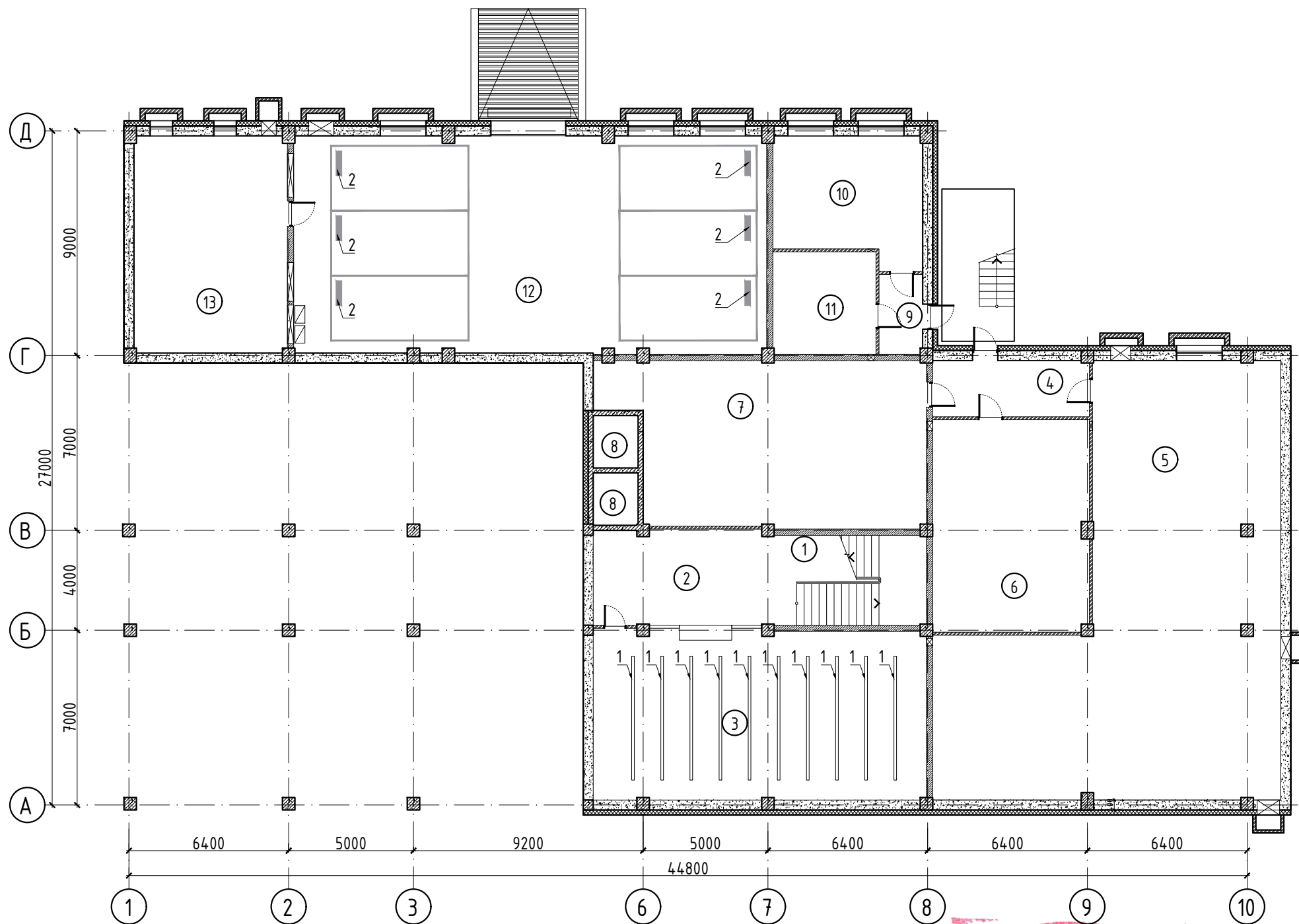

БЛОК СХЕМ

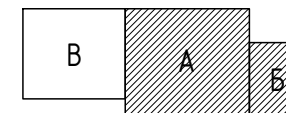

ТАВИЛГА, ТОНОГ ТӨХӨӨРӨМЖИЙН ТОДОРХОЙЛОЛТ

Д/Д	ТОНОГ ТӨХӨӨРӨМЖИЙН НЭР	Өвөр хэмжээ /мм/	Хэмжих нэгж	Тоо ширхэг	Чадал к.Вт	Хүчдэл В	Хүйтэн ус	Халуун ус
1	Хувцас өлгүүр	5000x100	ширхэг	10				
2	Дугуйн тээглүүр		ширхэг	6				



БАРИЛГЫН ЗУРАГ ТӨСЛИЙН "ТГТ"ХХК

ДОРНОГОВЬ АЙМАГ, САЙНШАНД СУМ
АШУУИС-ИЙН САЛБАР СҮРГҮҮЛИЙН БАРИЛГА

ЗООРИЙН ДАВХРЫН ТЕХНОЛОГИЙН БАЙГУУЛАЛТ

Үе шат: А3

Архитектор	<i>[Signature]</i>	Ш.Есбол	ЕГ шифр: 06/23	Масштад 1:200	Огноо 2023
Гүйцэтгэсэн	<i>[Signature]</i>	Ш.Есбол	ТГ шифр:	Зургийн дугаар ТХ-01	Хуудас: 07
Шалгасан	<i>[Signature]</i>	Б.Ганзаяа			

1-Р ДАВХРЫН ТЕХНОЛОГИЙН БАЙГУУЛАЛТ /А, Б блок/

M1 : 200

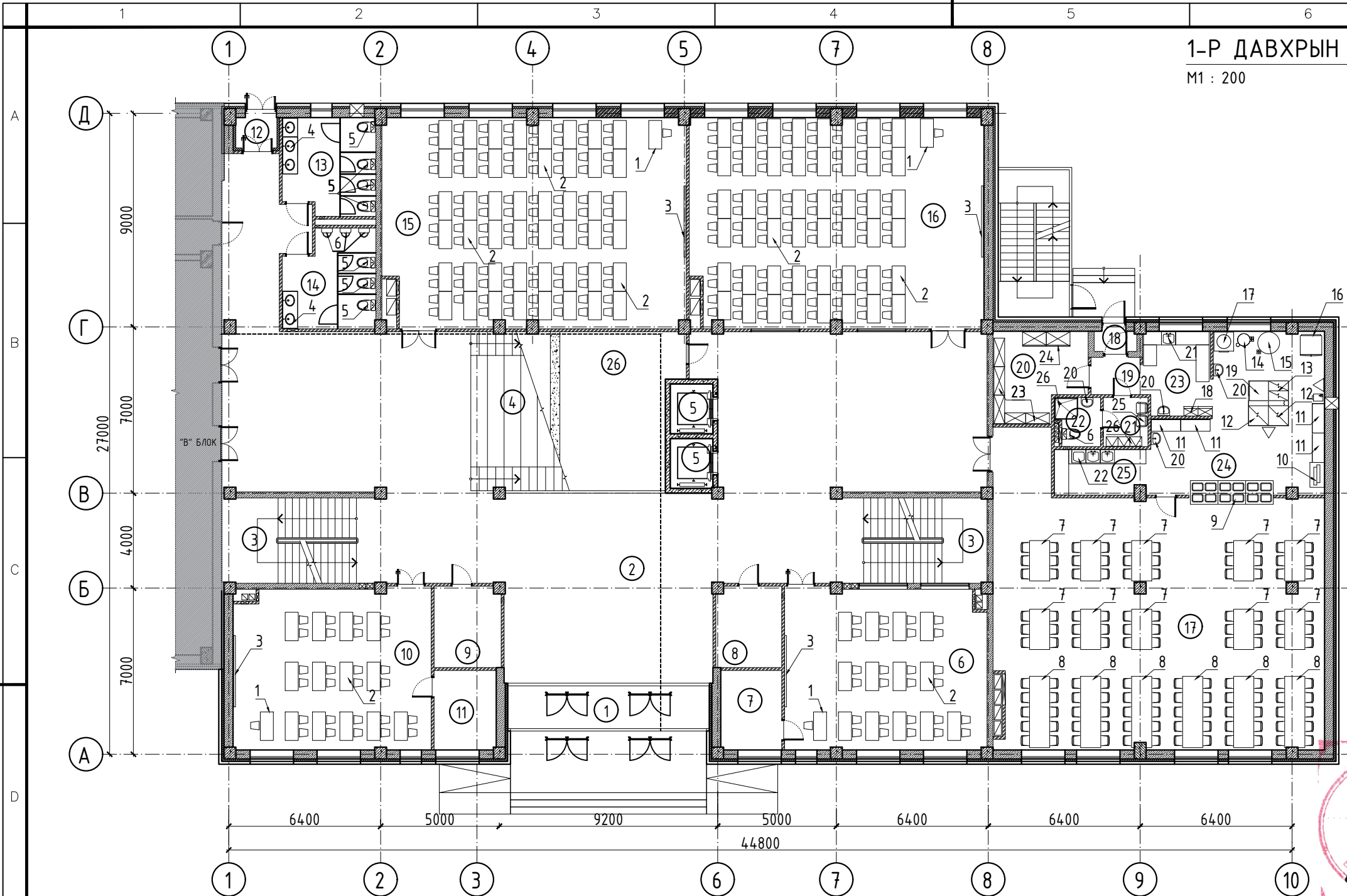

Өрөөний дугаар	Өрөөний нэр	Талбай м ²	Шал
1	Гонх	15.3	Чулуун хавтанцар
2	Вестибюль, коридор	278.26	
3	Шатны хонгил х2	48.59	
4	Шат, завсарлах талбай	42.76	
5	Лифтний хонгил	7.56	Хулдаас
6	Хичээлийн танхим	57.21	
7	Агуулах	8.59	Бетон
8	Цахилгааны өрөө	9.43	
9	Холбооны өрөө	9.60	Хулдаас
10	Хичээлийн танхим	55.92	
11	Агуулах	8.76	Чулуун хавтанцар
12	Гонх	2.21	
13	Ариун цэврийн өрөө /эм/	15.55	Плита
14	Ариун цэврийн өрөө /эр/	15.11	
15	Лекцийн танхим	111.70	Хулдаас
16	Лекцийн танхим	108.6	
17	Хооллох танхим	153.9	Чулуун хавтанцар
18	Гонх	1.5	
19	Коридор	3.4	Плита
20	Агуулах	13.8	
21	Хувцас солих өрөө	3.9	Плита
22	Ариун цэврийн өрөө	3.7	
23	Бэлтгэх хэсэг	26.7	Плита
24	Халуун цех	24.3	
25	Угаалгын хэсэг	7.2	Плита
26	Агуулах	31.5	
НИЙТ		1065.0	

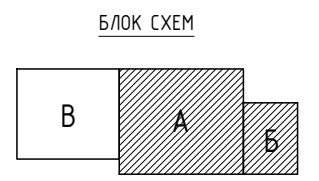
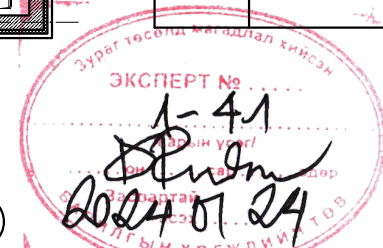

ТАВИЛГА, ТОНОГ ТӨХӨӨРӨМЖИЙН ТОДОРХОЙЛОЛТ

Д/Д	ТОНОГ ТӨХӨӨРӨМЖИЙН НЭР	Өвөр хэмжээ /мм/	Хэмжих нэгж	Тоо ширхэг	Чадал к.Вт	Хүчдэл В	Хүйтэн ус	Халуун ус
1	Багшийн ширээ /1ш сандалтай/	1200x550	ширхэг	4				
2	2 хүний ширээ /2ш сандалтай/	1200x550	ширхэг	122				
3	Самбар	3000x1800	ширхэг	4				
4	Угаалтуур	780x620	ширхэг	5			+	+
5	Суултуур		ширхэг	7			+	
6	Босоо шээлтүүр		ширхэг	3			+	
7	6 хүний хоолны ширээ /6 сандалтай/	1700x850	ширхэг	10				
8	10 хүний хоолны ширээ /10 сандалтай/	3000x850	ширхэг	6				
9	Мармит /ЛПС-10/	1000x1165x1420	ширхэг	3	4.62	220 /380		
10	Талх зүсэх машин	600x600x850	ширхэг	1	0.4	220		
11	Бэлтгэл ширээ	1240x500x900h	ширхэг	4				
12	4 ширэмтэй, шарагчтай цахилгаан зуух /КЭТ-0.12, ЭП-4ЖШ/	840x840x860	ширхэг	2	16.8	220 /380		
13	Халуун төхөөрөмж тавьдаг ширээ ВСМ-420	420x840x860	ширхэг	2				+
14	Цахилгаан буцалгуур /КНЭ-100/	560x240x1280	ширхэг	1	9.0	220 /380		+
15	1-р хоолны тогоо /КПЭ-100/	1200x1150x1280	ширхэг	1	16.0	220 /380		+

16	Хөргөгч /үндсэн/	910x900x1780	ширхэг	2	0.2	220		
17	Жигнүүр	770x650x1500	ширхэг	1	6	220 /380		
18	Хөргөгч /жижиг/	600x400x1500	ширхэг	2		220		
19	2-р хоолны тогоо СЭСМ-0.5ЛЧ, 75л	830x800x1500	ширхэг	1	12.0	220 /380		
20	Угаалтуур /мос баригчтай/		ширхэг	4			+	+
21	Бэлтгэл ширээ /мосгууртай/	1500, 2760, 880x550	ширхэг	1			+	+
22	Угаалгын ширээ /мосгууртай/	3250, 1900x550	ширхэг	1			+	+
23	Шүүгээ	1000x450	ширхэг	5				
24	Шүүгээ	1000x600	ширхэг	2				
25	Сандал		ширхэг	2				
26	Шүүгээ	1500x400	ширхэг	1				
27	Босоо дүш	900x950	ширхэг	1			+	+

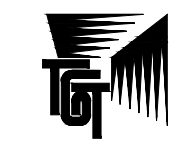

БАРИЛГЫН ЗУРАГ ТӨСЛИЙН "ТГТ"ХХК

ДОРНОГОВЬ АЙМАГ, САЙНШАНД СУМ АШУУИС-ИЙН САЛБАР СҮРГУУЛИЙН БАРИЛГА					
1-р давхрын технологийн байгуулалт					Үе шат: А3
Архитектор	<i>[Signature]</i>	Ш.Есбол	ЕГ шифр: 06/23	Масштад 1:200	Огноо 2023
Гүйцэтгэсэн	<i>[Signature]</i>	Ш.Есбол	ТГ шифр:	Зургийн дугаар ТХ-02	Хуудас: 07
Шалгасан	<i>[Signature]</i>	Б.Ганзаяа			

2-Р ДАВХРЫН ТЕХНОЛОГИЙН БАЙГУУЛАЛТ /А, Б блок/

M1 : 200

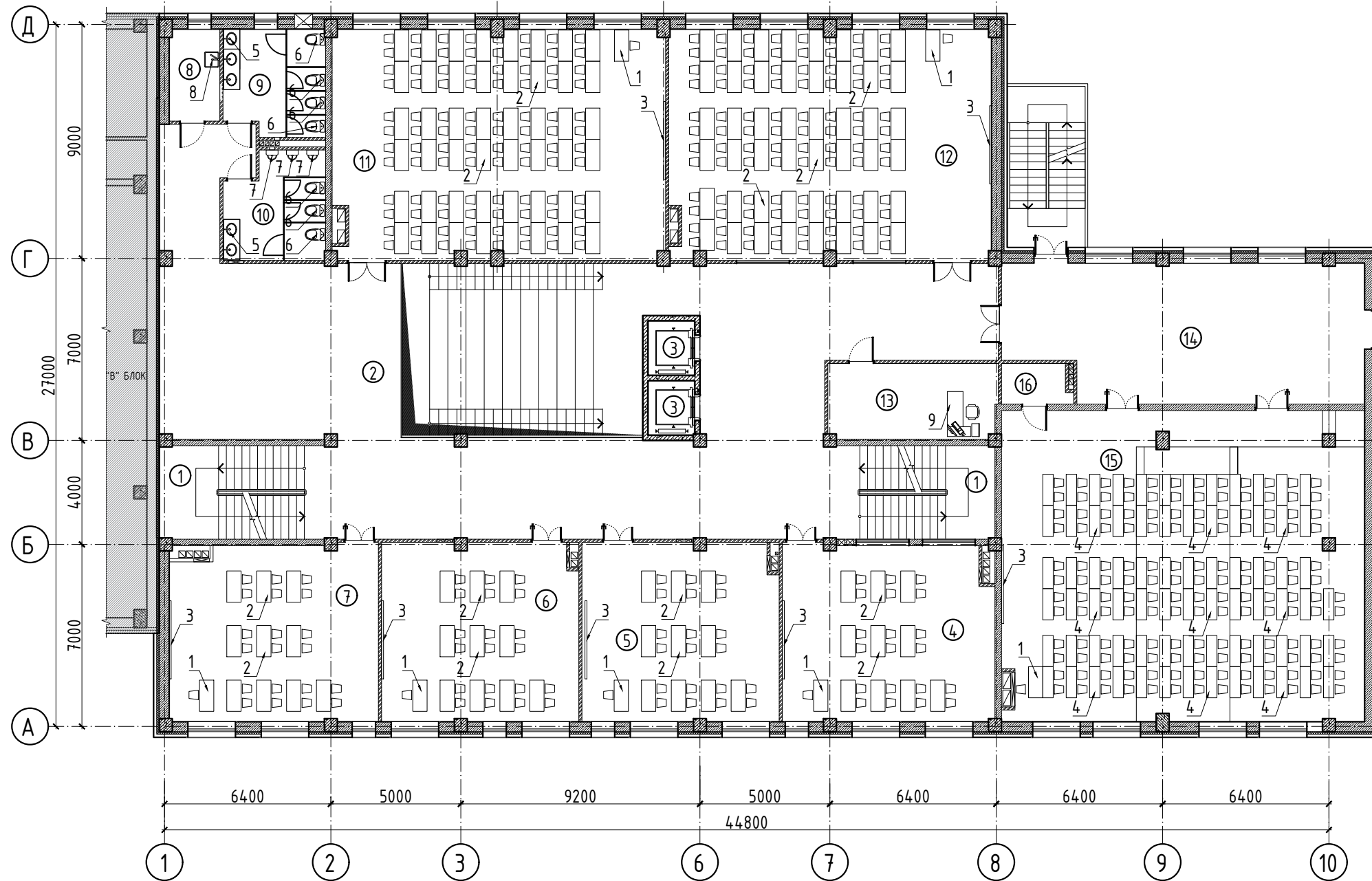

ӨРӨӨНИЙ ТОДОРХОЙЛОЛТ

Өрөөний дугаар	Өрөөний нэр	Талбай м ²	Шал
1	Шатны хонгил х2	47.4	Чулуун хавтанцар
2	Фойе, коридор	238.5	
3	Лифтний хонгил	7.56	Хулдаас
4	Хичээлийн танхим	55.3	
5	Хичээлийн танхим	52.2	
6	Хичээлийн танхим	52.2	
7	Хичээлийн танхим	54.8	Плита
8	Цэвэрлэгээний материал хадгалах өрөө	6.8	
9	Ариун цэврийн өрөө /эм/	15.7	Плита
10	Ариун цэврийн өрөө /эр/	15.2	
11	Лекцийн танхим	112.7	Хулдаас
12	Лекцийн танхим	109.8	
13	Цахим хичээл дэлтгэх өрөө	17.8	Чулуун хавтанцар
14	Коридор, завсарлах талбай	84.2	
15	Хурлын танхим	150.6	Хулдаас
16	Агуулах	8.3	
НИЙТ		1029.1	

ТАВИЛГА, ТОНОГ ТӨХӨӨРӨМЖИЙН ТОДОРХОЙЛОЛТ

Д/Д	ТОНОГ ТӨХӨӨРӨМЖИЙН НЭР	Өвөр хэмжээ /мм/	Хэмжих нэгж	Тоо ширхэг	Чадал к.Вт	Хүчдэл В	Хүйтэн ус	Халуун ус
1	Багшийн ширээ /1ш сандалтай/	1200x550	ширхэг	7				
2	2 хүний ширээ /2ш сандалтай/	1200x550	ширхэг	136				
3	Самбар	3000x1800	ширхэг	7				
4	Лекцийн танхимын ширээ	1200x400	ширхэг	75				
5	Угаалтуур		ширхэг	5			+	+
6	Суултуур		ширхэг	7			+	
7	Босоо сээлтүүр		ширхэг	3			+	
8	Тосгуур /цэвэрлэгээний зориулалттай/		ширхэг	1			+	+
9	Оффис ширээ	1700x600	ширхэг	1				

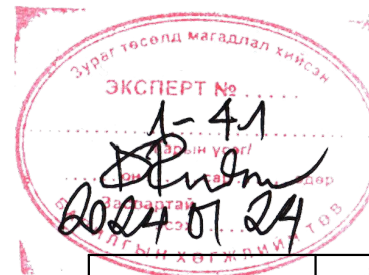

БЛОК СХЕМ

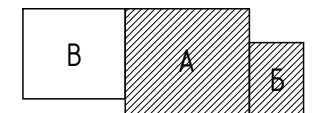

БАРИЛГЫН ЗУРАГ ТӨСЛИЙН "ТГТ"ХХК

ДОРНОГОВЬ АЙМАГ, САЙНШАНД СУМ
АШУУИС-ИЙН САЛБАР СҮРГУУЛИЙН БАРИЛГА

2-Р ДАВХРЫН ТЕХНОЛОГИЙН БАЙГУУЛАЛТ

Архитектор	<i>[Signature]</i>	Ш.Есбол	ЕГ шифр: 06/23	Масштаб 1:200	Үе шат: А3
Гүйцэтгэсэн	<i>[Signature]</i>	Ш.Есбол	ТГ шифр:	Зургийн дугаар ТХ-03	Огноо 2023
Шалгасан	<i>[Signature]</i>	Б.Ганзаяа			

3-Р ДАВХРЫН ТЕХНОЛОГИЙН БАЙГУУЛАЛТ /А, Б блок/

M1 : 200

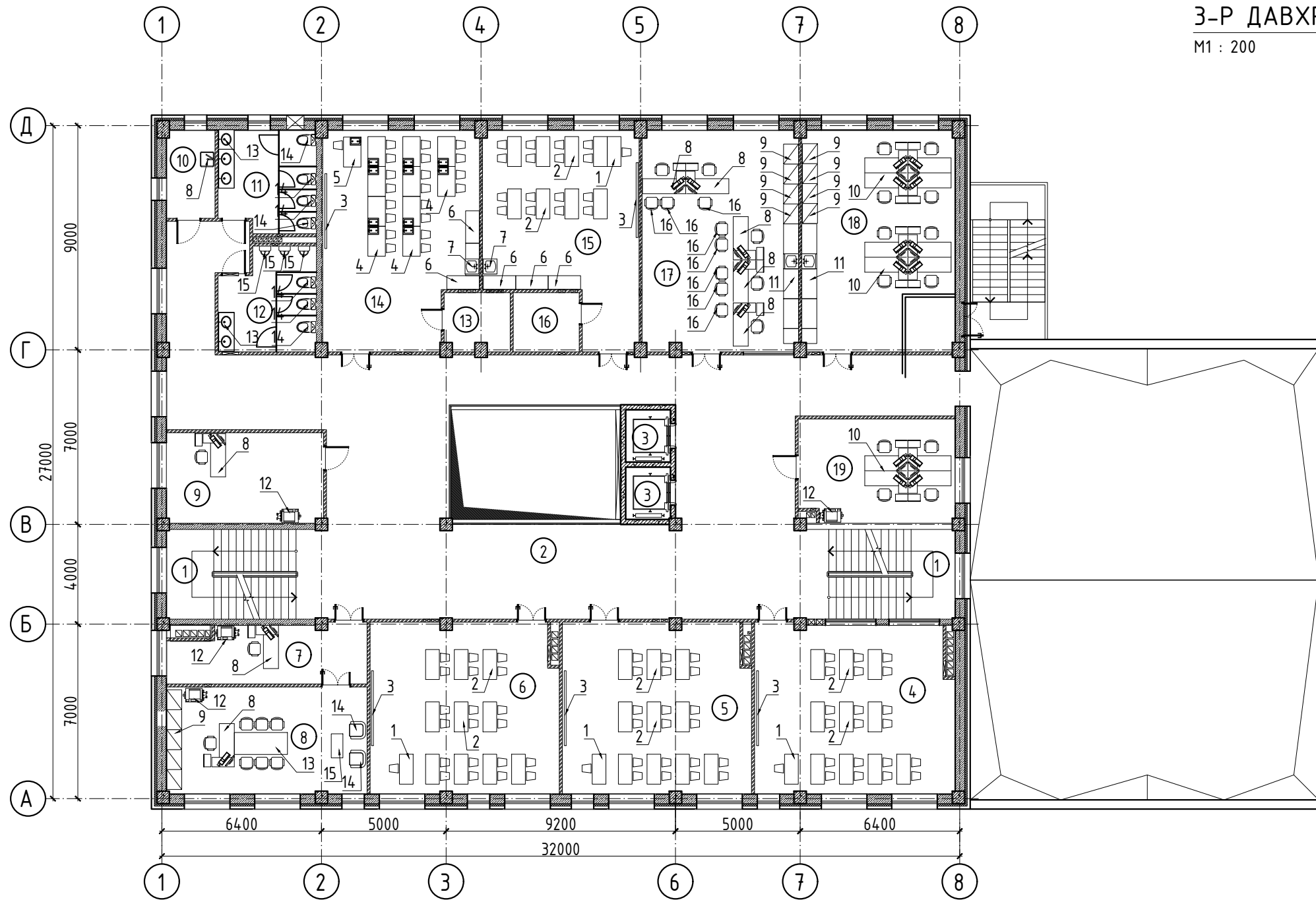

ӨРӨӨНИЙ ТОДОРХОЙЛОЛТ			
Өрөөний дугаар	Өрөөний нэр	Талбай м ²	Шал
1	Шатны хонгил х2	46.46	Чулуун хавтанцар
2	Фойе, коридор	210.32	
3	Лифтний хонгил	7.56	
4	Хичээлийн танхим	53.47	Хулдаас
5	Хичээлийн танхим	51.28	
6	Хичээлийн танхим	51.28	
7	Нарийн дичиг	17.82	
8	Захиралын өрөө	34.54	Плита
9	Багш нарын өрөө	22.78	
10	Агуулах	6.86	Чулуун хавтанцар
11	Ариун цэврийн өрөө /эм/	15.55	
12	Ариун цэврийн өрөө /эр/	15.11	Хулдаас
13	Агуулах	6.00	
14	Химийн лаборатори	51.91	
15	Эмнэл зүйн лаборатори	45.70	
16	Агуулах	6.31	Хулдаас
17	Сургалтын алда	55.43	
18	Багшнарын өрөө	50.09	
19	Хүний нөөц	25.80	
НИЙТ		774.3	

ТАВИЛГА, ТОНОГ ТӨХӨӨРӨМЖИЙН ТОДОРХОЙЛОЛТ

Д/Д	ТОНОГ ТӨХӨӨРӨМЖИЙН НЭР	Өвөр хэмжээ /мм/	Хэмжих нэгж	Тоо ширхэг	Чадал к.Вт	Хүчдэл В	Хүйтэн ус	Халуун ус
1	Багшийн ширээ /1ш сандалтай/	1200x550	ширхэг	5				
2	2 хүний ширээ /2ш сандалтай/	1200x550	ширхэг	38				
3	Самбар	3000x1800	ширхэг	5				
4	Лабораторийн танхим ширээ /тосгууртай/	1200x700	ширхэг	10				
5	Багшийн ширээ /тосгууртай/	1200x700	ширхэг	1				
6	Шүүгээ	1300x550	ширхэг	6				
7	Тосгуур		ширхэг	2				
8	Оффис ширээ	1700x600	ширхэг	7				
9	Шүүгээ	800x600	ширхэг	13				
10	4 хүний оффис ширээ	3460x1200	ширхэг	3				
11	Цайны булангийн тавилга /тосгууртай/	4800x600x900h	ширхэг	2				
12	Принтер		ширхэг	4				
13	Угаалтуур		ширхэг	5			+	+
14	Суултуур		ширхэг	7			+	
15	Босоо шээлтүүр		ширхэг	3			+	
16	Сандал		ширхэг	8				
17	Тосгуур /цэвэрлэгээний зориулалттай/		ширхэг	1			+	+



БАРИЛГЫН ЗУРАГ ТӨСЛИЙН "ТГТ"ХХК

ДОРНОГОВЬ АЙМАГ, САЙНШАНД СУМ АШУУИС-ИЙН САЛБАР СҮРГҮУЛИЙН БАРИЛГА					
3-Р ДАВХРЫН ТЕХНОЛОГИЙН БАЙГУУЛАЛТ				Үе шат: А3	
Архитектор	<i>[Signature]</i>	Ш.Есбол	ЕГ шифр: 06/23	Масштад 1:200	Огноо 2023
Гүйцэтгэсэн	<i>[Signature]</i>	Ш.Есбол	ТГ шифр:	Зургийн дугаар ТХ-04	Хуудас: 07
Шалгасан	<i>[Signature]</i>	Б.Ганзаяа			

БЛОК СХЕМ

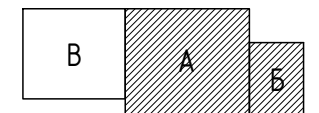

4-Р ДАВХРЫН ТЕХНОЛОГИЙН БАЙГУУЛАЛТ /А, Б блок/

M1 : 200

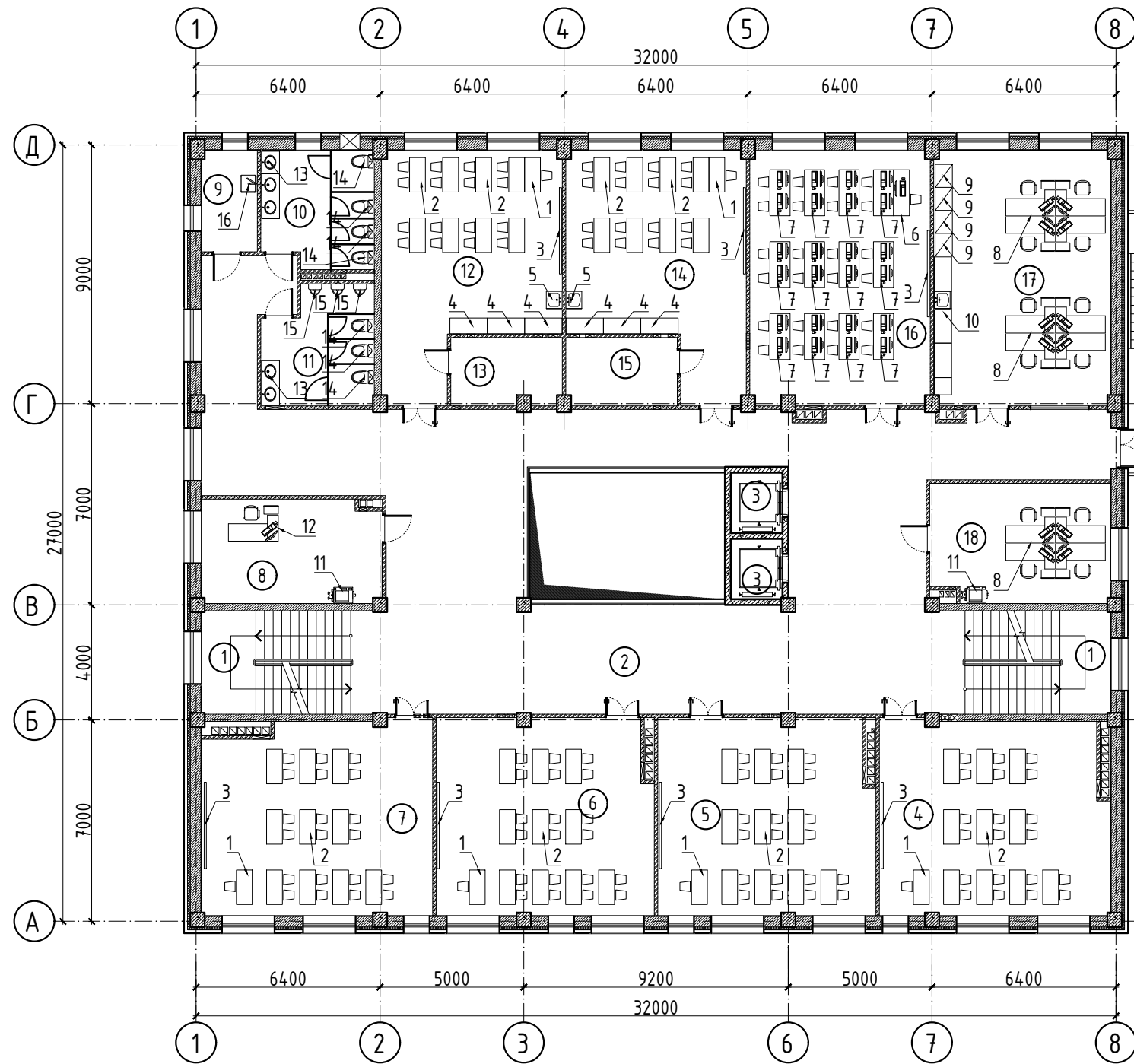

ӨРӨӨНИЙ ТОДОРХОЙЛОЛТ			
Өрөөний дугаар	Өрөөний нэр	Талбай м ²	Шал
1	Шатны хонгил х2	46.46	Чулуун хавтгагцар
2	Фойе, коридор	205.03	
3	Лифтний хонгил	7.56	Хулдаас
4	Хичээлийн танхим	53.17	
5	Хичээлийн танхим	50.99	
6	Хичээлийн танхим	51.06	
7	Хичээлийн танхим	52.95	
8	Багш нарын өрөө	22.38	Плита
9	Агуулах	6.86	
10	Ариун цэврийн өрөө /эм/	15.55	Хулдаас
11	Ариун цэврийн өрөө /эр/	15.11	
12	Биофизикийн лаборатори	45.78	Хулдаас
13	Агуулах	8.97	
14	Эм зүйн молекул биологийн лаборатори	45.70	
15	Агуулах	9.16	
16	Мэдээлэл зүйн танхим	55.43	
17	Багшнарын өрөө	54.61	Хулдаас
18	Алданы өрөө	25.68	
НИЙТ		772.5	

ТАВИЛГА, ТОНОГ ТӨХӨӨРӨМЖИЙН ТОДОРХОЙЛОЛТ

Д/Д	ТОНОГ ТӨХӨӨРӨМЖИЙН НЭР	Өвөр хэмжээ /мм/	Хэмжих нэгж	Тоо ширхэг	Чадал к.Вт	Хүчдэл В	Хүйтэн ус	Халуун ус
1	Багшийн ширээ /1ш сандалтай/	1200x550	ширхэг	7				
2	2 хүний ширээ /2ш сандалтай/	1200x550	ширхэг	56				
3	Самбар	3000x1800	ширхэг	7				
4	Шүүгээ	1300x550	ширхэг	6				
5	Тосгуур		ширхэг	2				
6	Багшийн ширээ /1ш сандалтай, компьютерийн/	1600x550	ширхэг	6				
7	2 хүний ширээ /2ш сандалтай, компьютерийн/	1600x700	ширхэг	12				
8	4 хүний оффис ширээ	3460x1200	ширхэг	3				
9	Шүүгээ	800x600	ширхэг	4				
10	Цайны булангийн тавилга /тосгууртай/	4800x600x900h	ширхэг	1				
11	Принтер		ширхэг	2				
12	Оффис ширээ	1750x600	ширхэг	1				
13	Угаалтуур		ширхэг	5			+	+
14	Суултуур		ширхэг	7			+	
15	Босоо шээлтүүр		ширхэг	3			+	
16	Тосгуур /цэвэрлэгээний зориулалттай/		ширхэг	1			+	+

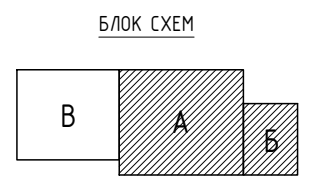

ДОРНОГОВЬ АЙМАГ, САЙНШАНД СУМ
АШУУИС-ИЙН САЛБАР СҮРГУУЛИЙН БАРИЛГА

4-Р ДАВХРЫН ТЕХНОЛОГИЙН БАЙГУУЛАЛТ

Архитектор: [Signature] Ш.Есбол
Гүйцэтгэсэн: [Signature] Ш.Есбол
Шалгасан: [Signature] Б.Ганзаяа

ЕГ шифр: 06/23
ТГ шифр: [Signature]

Масштад: 1:200
Зургийн дугаар: ТХ-05

Үе шат: А3
Огноо: 2023
Хуудас: 07

5-Р ДАВХРЫН ТЕХНОЛОГИЙН БАЙГУУЛАЛТ /А, Б блок/

M1 : 200

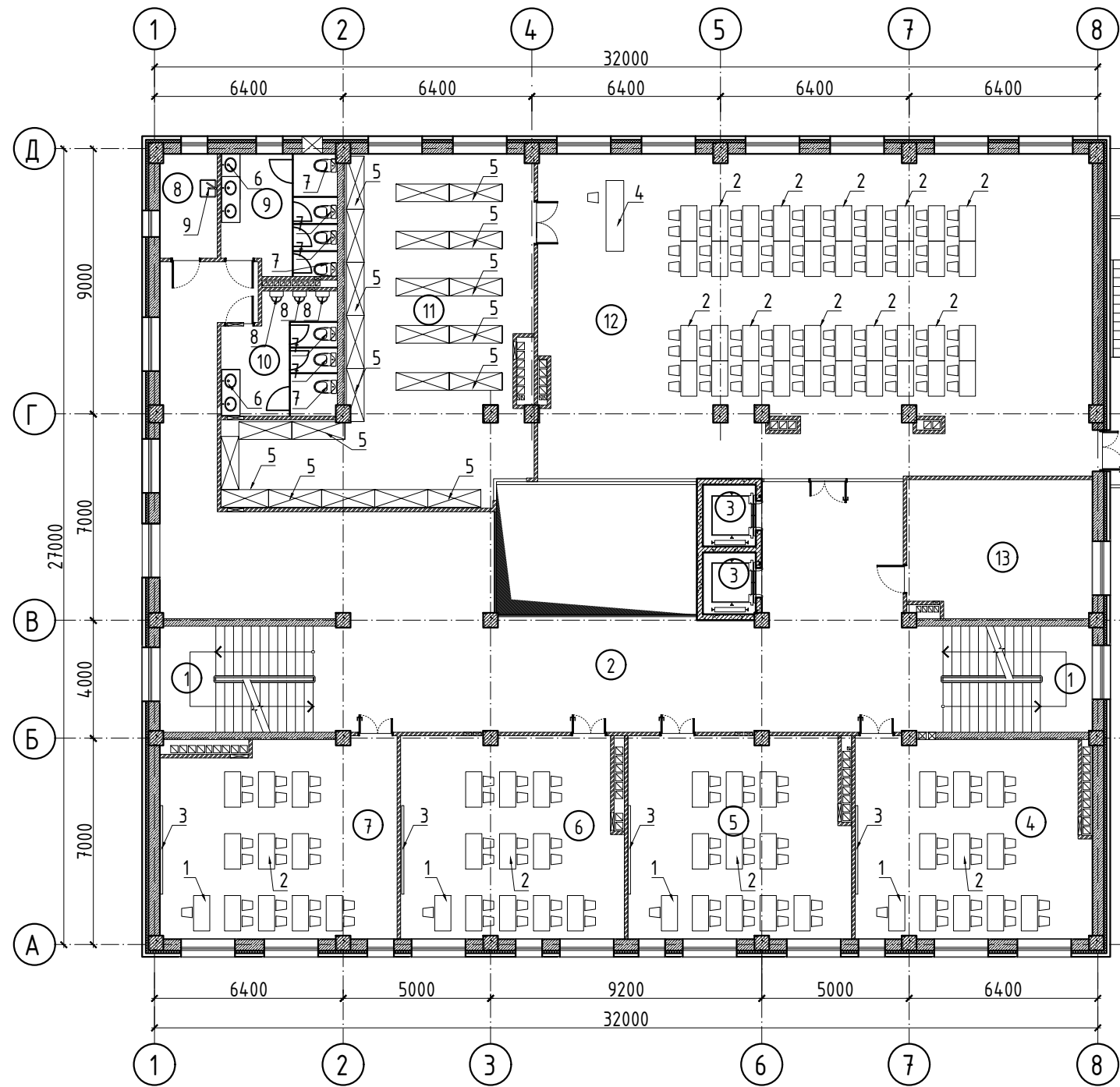

ӨРӨӨНИЙ ТОДОРХОЙЛОЛТ			
Өрөөний дугаар	Өрөөний нэр	Талбай м ²	Шал
1	Шатны хонгил х2	46.46	Чулуун хавтгайндар
2	Фойе, коридор	155.11	
3	Лифтний хонгил	7.56	Хулдаас
4	Хичээлийн танхим	52.89	
5	Хичээлийн танхим	50.71	
6	Хичээлийн танхим	50.57	
7	Хичээлийн танхим	52.58	
8	Агуулах	6.86	Плита
9	Ариун цэврийн өрөө /эм/	15.55	
10	Ариун цэврийн өрөө /эр/	15.11	Хулдаас
11	Номын фонд	85.89	
12	Уншлагын танхим	203.36	
13	Агуулах	28.97	
НИЙТ		771.6	

ТАВИЛГА, ТОНОГ ТӨХӨӨРӨМЖИЙН ТОДОРХОЙЛОЛТ

Д/Д	ТОНОГ ТӨХӨӨРӨМЖИЙН НЭР	Өвөр хэмжээ /мм/	Хэмжих нэгж	Тоо ширхэг	Чадал к.Вт	Хүчдэл В	Хүйтэн ус	Халуун ус
1	Багшийн ширээ /1ш сандалтай/	1200x550	ширхэг	4				
2	2 хүний ширээ /2ш сандалтай/	1200x550	ширхэг	80				
3	Самбар	3000x1800	ширхэг	4				
4	Номын санч ширээ /1ш сандалтай/	2400x600	ширхэг	6				
5	Номын тавиур	1500x600	ширхэг	23				
6	Угаалтуур		ширхэг	5			+	+
7	Суултуур		ширхэг	7			+	
8	Босоо шээлтүүр		ширхэг	3			+	
9	Тосгуур /цэвэрлэгээний зориулалттай/		ширхэг	1			+	+

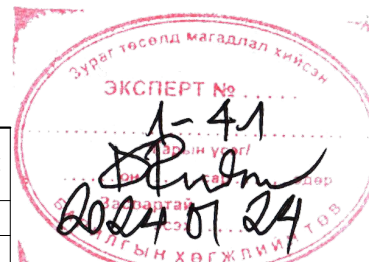

БЛОК СХЕМ

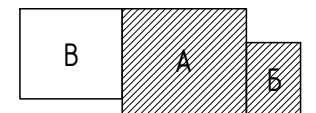

БАРИЛГЫН ЗУРАГ ТӨСЛИЙН "ТГТ"ХХК

ДОРНОГОВЬ АЙМАГ, САЙНШАНД СУМ
АШУУИС-ИЙН САЛБАР СҮРГУУЛИЙН БАРИЛГА

5-Р ДАВХРЫН ТЕХНОЛОГИЙН БАЙГУУЛАЛТ

Үе шат: А3

Архитектор	<i>[Signature]</i>	Ш.Есбол	ЕГ шифр: 06/23	Масштаб 1:200	Огноо 2023
Гүйцэтгэсэн	<i>[Signature]</i>	Ш.Есбол	ТГ шифр:	Зургийн дугаар ТХ-06	Хуудас: 07
Шалгасан	<i>[Signature]</i>	Б.Ганзаяа			

F

A3

1-Р ДАВХРЫН ТЕХНОЛОГИЙН БАЙГУУЛАЛТ /В блок/

М1 : 150

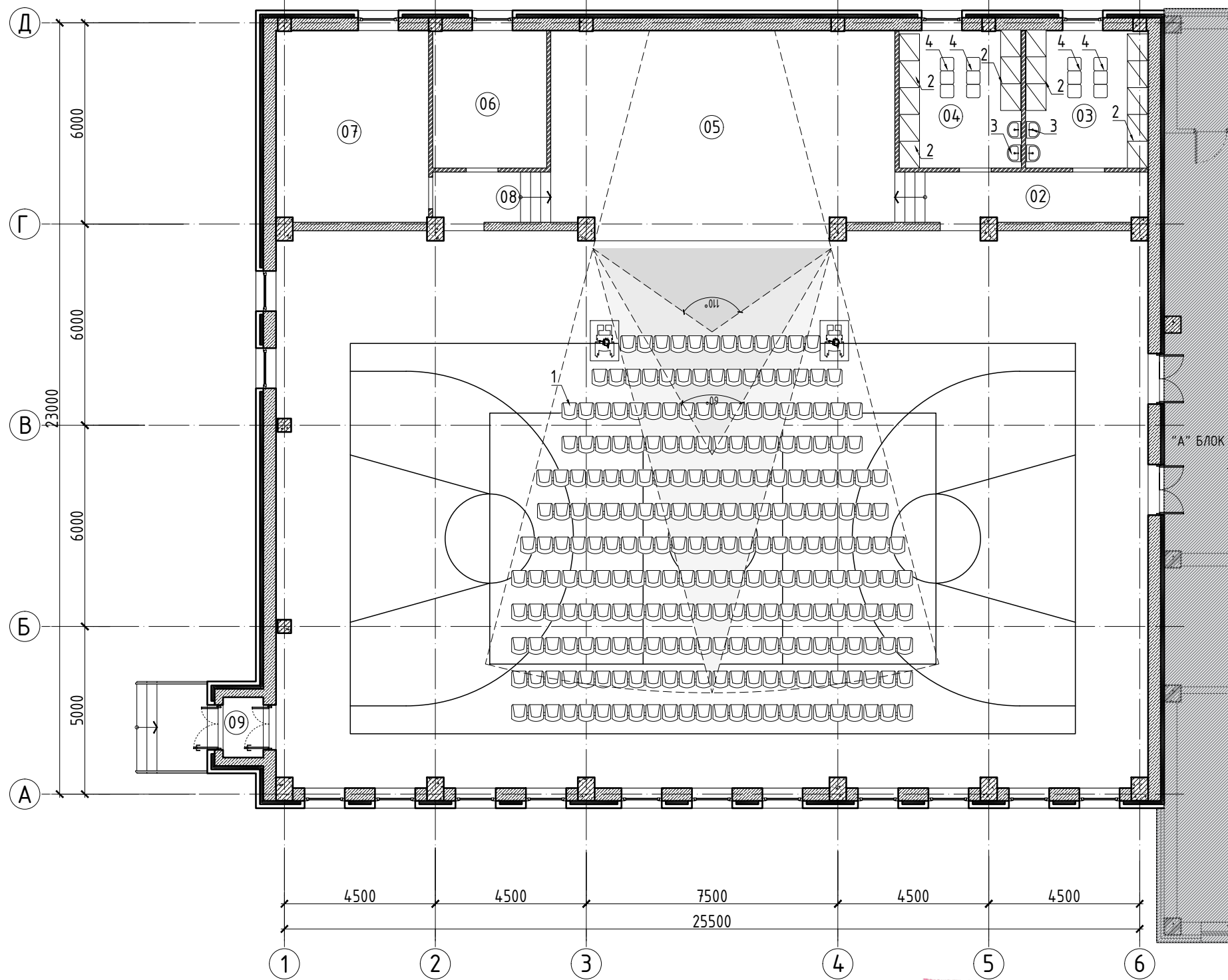

ӨРӨӨНИЙ ТОДОРХОЙЛОЛТ

Өрөөний дугаар	Өрөөний нэр	Талбай м ²	Шал
01	Урлаг, Спорт заал	427.84	Мод
02	Коридор	10.57	
03	Хувцас солих өрөө /эр/	14.98	Паркет
04	Хувцас солих өрөө /эм/	14.98	
05	Тайз	62.37	Мод
06	Агуулах	13.93	
07	Агуулах	25.93	Паркет
08	Коридор	4.63	
09	Гонх	2.16	Чулуун хавтгаан
НИЙТ		577.4	

ТАВИЛГА, ТОНОГ ТӨХӨӨРӨМЖИЙН ТОДОРХОЙЛОЛТ

Д/Д	ТОНОГ ТӨХӨӨРӨМЖИЙН НЭР	Өвөр хэмжээ /мм/	Хэмжих нэгж	Тоо ширхэг	Чадал к.Вт	Хүчдэл В	Хүйтэн ус	Халуун ус
1	Урлаг заал сандал	500X450	ширхэг	248				
2	Хувцас шүүгээ	800X600X1800h	ширхэг	16				
3	Угаалтуур	500x400	ширхэг	4				
4	Сандал	400x400	ширхэг	12				

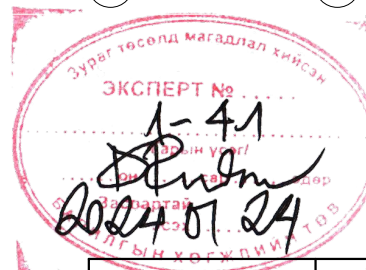

БЛОК СХЕМ

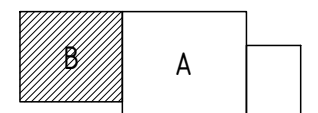

ДОРНОГОВЬ АЙМАГ, САЙНШАНД СУМ
АШУУИС-ИЙН САЛБАР СҮРГУУЛИЙН БАРИЛГА

1-р давхрын технологийн байгуулалт /В блок/

Үе шат: А3

Архитектор	<i>[Signature]</i>	Ш.Есбол	ЕГ шифр: 06/23	Масштад 1:150	Огноо 2023
Гүйцэтгэсэн	<i>[Signature]</i>	Ш.Есбол	ТГ шифр:	Зургийн дугаар ТХ-07	Хуудас: 07
Шалгасан	<i>[Signature]</i>	Б.Ганзаяа			

