



ШИФР: ББ-13-1/2024

УЛААНБААТАР ХОТ, СОНГИНОХАЙРХАН ДҮҮРЭГ, 5-Р ХОРОО
СОНГИНОХАЙРХАН ДҮҮРГИЙН ЗАСАГ ДАРГЫН ТАМГЫН ГАЗАР
АЛБАН КОНТОР, АРХИВЫН БАРИЛГА
/УС ХАНГАМЖ АРИУТГАХ ТАТУУРАГЫН АЖЛЫН ЗУРАГ-УХАТ/

Боловсруулсан:
"ББСМО" ХХК-ний Ерөнхий захирал Б.Сүнжидмаа

Инженер Б.Болор



Улаанбаатар хот 2024 он

БАЙРШЛЫН ТОЙМ



ЗУРГИЙН ЖАГСААЛТ

№	Зургийн нэр	Хуудасны марк
1	Зургийн жагсаалт, цэвэр усны тооцооны үзүүлэлт	УХАТ-1
2	Таних тэмдэг, тайлбар бичиг	УХАТ-2
3	Төлөвлөж буй цэвэр усны шугамын материалын түүвэр	УХАТ-3
4	Төлөвлөж буй гадна ус хангамж ариутгах татуургын шугамын байгуулалт	УХАТ-4
5	Төлөвлөж буй цэвэр усны шугамын тойм, дагуугийн зүсэлт	УХАТ-5
6	Цэвэр усны дагуугийн зүсэлт	УХАТ-6
7	Дулааны худгийн байгуулалт, огтлол	УХАТ-7
8	Дулааны худгийн байгуулалт, огтлол	УХАТ-8
9	Төлөвлөж буй ДХ-1 дулааны худгийн байгуулалт, огтлол	УХАТ-9
10	Гадна бохир усны шугамын дагуугийн зүсэлт	УХАТ-10
11	БЧХ-1 худгийн огтлол, байгуулалт	УХАТ-11
12	Бохир усны худгийн болон бохир усны шугам сүлжээний материалын түүвэр	УХАТ-12

ЗУРАГТ АШИГЛАСАН НОРМ

ТЭМДЭГЛЭГЭЭ	НЭР	ТАЙЛБАР
БНБД 40-02-16	Ус хангамж, гадна сүлжээ ба байгууламж	
БНБД 40-01-14	Ариутгах татуурга, гадна сүлжээ ба байгууламж	

ЦЭВЭР УСНЫ ТООЦООНЫ ҮЗҮҮЛЭЛТ

Д/д	Барилгын нэр	Цэвэр усны зардал м ³ /хон	Цэвэр усны зардал м ³ /цаг	Цэвэр усны зардал л/сек	Галын үед л/с
1	Сонгинохайрхан дүүргийн засаг даргын тамгын газар албан контор, архивын барилга	6.60	1.41	0.77	5.0 л/с
	Нийт	6.60	1.41	0.77	

БОХИР УСНЫ ТООЦООНЫ ҮЗҮҮЛЭЛТ

Д/д	Барилгын нэр	Бохир усны зардал м ³ /хон	Бохир усны зардал м ³ /цаг	Бохир усны зардал л/сек
1	Сонгинохайрхан дүүргийн засаг даргын тамгын газар албан контор, архивын барилга	6.60	1.41	0.77
	Нийт	6.60	1.41	2.37

УЛААНБААТАР, СОНГИНОХАЙРХАН ДҮҮРЭГ, 5-Р ХОРОО
 СОНГИНОХАЙРХАН ДҮҮРГИЙН ЗАСАГ ДАРГЫН ТАМГЫН ГАЗАР АЛБАН КОНТОР, АРХИВЫН БАРИЛГА

Зургийн жагсаалт, цэвэр усны тооцооны үзүүлэлт

Ер.захирал Инженер	Б.Сүнхидмаа	ЕГ Шифр: ББ-13-1/2024	Масштаб: М1:	Огноо: 2024
Гүйцэтгэсэн Шалгасан	Б.Болор Ж.Отгонжаргал	ТГ Шифр:	Зургийн дугаар: УХАТ-1	Хуудас: 12

Хаяв: БЗД, 30-р хороо "ББСМО" ХХК-н байр
 Утас: 771609, 991609, 95103339.
 И-хөвч: bbsmo_ub@yahoo.com, Bb68BSMO.mn

ТАЙЛБАР БИЧИГ

ТАНИХ ТЭМДЭГ

Улаанбаатар, Сонгинохайрхан дүүрэг, 5-р хороо Сонгинохайрхан дүүргийн засаг даргын тамгын газар албан контор, архивын барилгын гадна усан хангамж ариутгах татуургын шугамын зургийг хийж гүйцэтгэхдээ:

1. Дотор цэвэр, бохир усны ажлын зураг
2. Барилгын ерөнхий төлөвлөгөө, өндөржилт
3. УСУГ-н техникийн нөхцөл №407/24
4. Инженер геологийн судалгааны дүгнэлт

Барилгын инженер-геологийн "ЛЭНД ТЕСТ" ХХК-ний судалгааны дүгнэлтээс төлөвлөгөөний талбайд хөрсны ус 1.8м-т илэрч тогтсон. Шавранцар чигжээстэй хайрган ус хөрс, элсэнцэр чигжээстэй хайрган ул хөрс, шавранцар жл хөрстэй, улирлын хөлдөлтийн норматив гүн шавранцар чигжээстэй хайрган ус хөрс дээр 3.59м, газар хөлдөлтийн 8 баллын бүсэд тус тус хамрагдаж байна.

ЦЭВЭР УС:







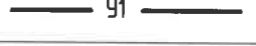
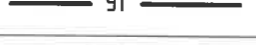
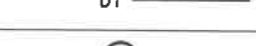

УСУГ-н №407/24 тоот техникийн нөхцөлийн дагуу гэр хорооллын ус хангамжийн системийн ф280 мм-ийн шугамнаас холболттой СХД-ийн Хүүхэд залуучуудын театрын шугамнаас холбохоор төлөвлөв. Одоо байгаа ДХ-аас шинээр ф80мм-ийн шугам төлөвлөв. Угсармал төмөр бетон сувагт дулааны шугамын хамт дулаагатайгаар явна. Францтай хаалт, ус буулгагч тус тус төлөвлөв.

БОХИР УС:

УСУГ-ын №407/24 тоот техникийн нөхцлийн дагуу төвийн бохир усны "Баянхошуу" гол цуглуулах ф500 мм-ийн шугамын худагт холбохоор төлөвлөв. Шинээр төлөвлөж байгаа 1 ширхэг угсармал төмөр бетон худгийг тэнхэлгээс 9м-н зайд байхаар, PVC-U ф110-160мм-н хуванцар хоолой, пенополиуртан дулаалга төлөвлөв. Төлөвлөж байгаа барилгаас 1 гаргалгаа гарж байгаа.

УГСРАЛТЫН АЖЛЫН ТАЛААР:

Газар шорооны ажил эхлэхийн өмнө бусад шугам сүлжээний зурагтай танилцаж, бусад шугам сүлжээний угсралтын ажил хийгдсэн тохиолдолд огтлолцсон хэсгүүдийг гэмтээггүйгээр гар аргаар ухаж гүйцэтгэнэ. Дэвсгэр зурагт тусгагдаагүй инженерийн шугам сүлжээ байгаа эсэхийг газар шорооны ажил эхлэхийн өмнө тодруулах нь зүйтэй. Угсралтын ажлыг хийж гүйцэтгэхдээ: Техникийн аюулгүй ажиллагааны /БНБД 12-03-04/ норм дүрмийг баримтлан ажиллах хэрэгтэй. Огтлолцож буй цахилгааны шугамыг уншиж гэмтэхээс хамгаалан олсоор уяж сувгийн гадна талд шонд бэхлэнэ. Шугам хоолойн гагнуурын ажлыг гагнуурын ажил гүйцэтгэх эрх, тусгай зэрэгтэй гагнуурчнаар гүйцэтгэнэ. Сувгийн улыг зураг төсөлд заасан налууцайг гаргаж сайтар нягтруулах ба хоолойг угсрахын өмнө элсэн дэвсгэр дэвсэж гарааг тэгшилж засна. Худгийг угсрахдаа кольцооны амсар дээр бетон зуурмаг түрхэх ба кольцо хоорондын хөдөлгөөнийг битүүмжлэхийн тулд Н хэлбэрийн бэхлэгээ хийж өгнө. Худгийн кольцо болон хоолой холбогдсон хэсгийн худгийн 2 талыг ус тусгаарлагтай бетон зуурмагаар зай завсаргүй битүүмжлэнэ. Угсралтын ажлын нормын дагуу холбогдох худгаас эхлэн угсралтын ажлыг хийнэ. Хэрэв ухалтын явцад гэмтэл гарсан тохиолдолд буцаан нөхөн сэргээж анх байсан байдлаар нь ашиглагч байгууллагад хүлээлгэн өгнө. Угсралт дууссаны дараа цэвэр усны шугамыг норм дүрэмд зааснаар Ршал=Раж х1.25-аар авсантай тэнцүү сорих даралтаар шалгана.

Тэмдэглэгээ	Нэр
 ДУ1	Төлөвлөж буй цэвэр усны шугам /дулааны шугамын хамт/
 У1	Төлөвлөж буй цэвэр усны шугам
 У1	Цэвэр усны өргөтгөж байгаа шугам
 Б1	Төлөвлөж байгаа бохир усны шугам
 Б1	Төлөвлөж байгаа бохир усны худаг
 Д	Одоо байгаа дулааны суваг
 Д	Одоо байгаа дулааны худаг
 Б	Одоо байгаа бохир усны худаг
 Б	Одоо байгаа бохир усны шугам
 Ц	Одоо байгаа цахилгааны шугам
 Ц	Төлөвлөж байгаа холбооны кабель

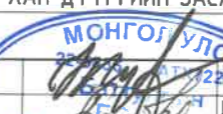
 <p>Улаанбаатар, 30-р хороо "БСМО" ХХК-н байр Утас: 7716139, 9916139, 95183339. И-хүийлбс@bsoo_ub@yahoo.com, 836-BBSH0.mn</p>	УЛААНБААТАР, СОНГИНОХАЙРХАН ДҮҮРЭГ, 5-Р ХОРОО СОНГИНОХАЙРХАН ДҮҮРГИЙН ЗАСАГ ДАРГЫН ТАМГЫН ГАЗАР АЛБАН КОНТОР, АРХИВЫН БАРИЛГА				
	Таних тэмдэг, тайлбар бичиг				
	Ер.захирал Инженер Гүйцэтгэгсэн Шалгасан	 Б.Сүнжидмаа Б.Болор Б.Болор Ж.Отгонжаргал	ЕГ Шифр: 65-13-1/2024 ТГ Шифр:	Масштаб: М1: Зургийн дугаар: УХАТ-2	Огноо: 2024 Хуудас: 12
	МОНГОЛ УЛС МЭРЛЭГ Б.Сүнжидмаа				

ЦЭВЭР УСНЫ ШУГАМЫН МАТЕРИАЛЫН ТҮҮВЭР

Д/д	Тэмдэглэгээ	Материалын нэр	Тоо шир	Нэгж жин	Тайлбар
Төлөвлөж дүй барилгын гадна цэвэр усны шугамын түүвэр /Трассын нийт урт 200.0/					
1	Гост 3262-75	Цайрдсан ган хоолой Ф89х3.5	220.0	-	у/м
2	15 + 8 др	Ус буулгагчны дөмбөлгөн хаалт Ф25	2	-	ш
3		90°хэвэлмэл отвод Ф80	9		ш
4		Хаалт Ф89	2	-	ш
5		Фланц Ф89	4	-	ш
6	δ=50мм	Пенополиуратан дулаалга Ф89 λ=0.05 Вт/м°С, ρ₀=40 кг/м³	220.0	-	у/м
7		Отводны хэвлэмэл дулаалга Ф89	7		у/м
8	Шилэн хөвөн "URSA"	Тоног төхөөрөмж дулаалах λ=0.05 Вт/м°С, ρ₀=40 кг/м³, δ=50мм	1.0	-	м2
9		Хөнгөн цагаан тусгаарлагч	1.0	-	м2
10	Серия В.493-10	Гулсах тулгуур ГТ17-10-80	62	-	ш
11	Серия Г-991-1-А	Бетон дэр ОП-1	62	-	ш
		Гал унтраах гидрант Ф80	1		ком
Барилга доторх шугам					
1	Гост 3262-75	Цайрдсан ган хоолой Ф89	34.0	-	у/м
2		Отвод Ф89	3	-	ш
3		Хоолойн дэхэлгээ Ф89	14	-	ш

 <p>УЛААНБААТАР, СОНГИНОХАЙРХАН ДҮҮРЭГ, 5-Р ХОРОО СОНГИНОХАЙРХАН ДҮҮРГИЙН ЗАСАГ ДАРГЫН ТАМГЫН ГАЗАР АЛБАН КОНТОР, АРХИВЫН БАРИЛГА</p>	Цэвэр усны шугамын материалын түүвэр			
	Ер.захирал	Б.Сүнжидмаа	ЕГ Шифр:	Масштаб:
	Инженер	Б.Болор	ББ-13-1/2024	М1:
	Гүйцэтгэсэн	Б.Болор	ТГ Шифр:	Зургийн дугаар:
Шалгасан	Ж.Отгонжаргал		УХАТ-3	
<p>Хаяг: 63д, 30-р хороо "ББСМО" ХХК-н байр Утас: 77116139, 99116139, 95103339. И-хэйл:bbmo_ub@yahoo.com, 95688510.mn</p>		Огноо:	Хуудас:	
		2024	12	

ГАДНА УС ХАНГАМЖ АРИУТГАХ ТАТЧУРГЫН ШУГАМЫН БАЙГУУЛАЛТ М1:500

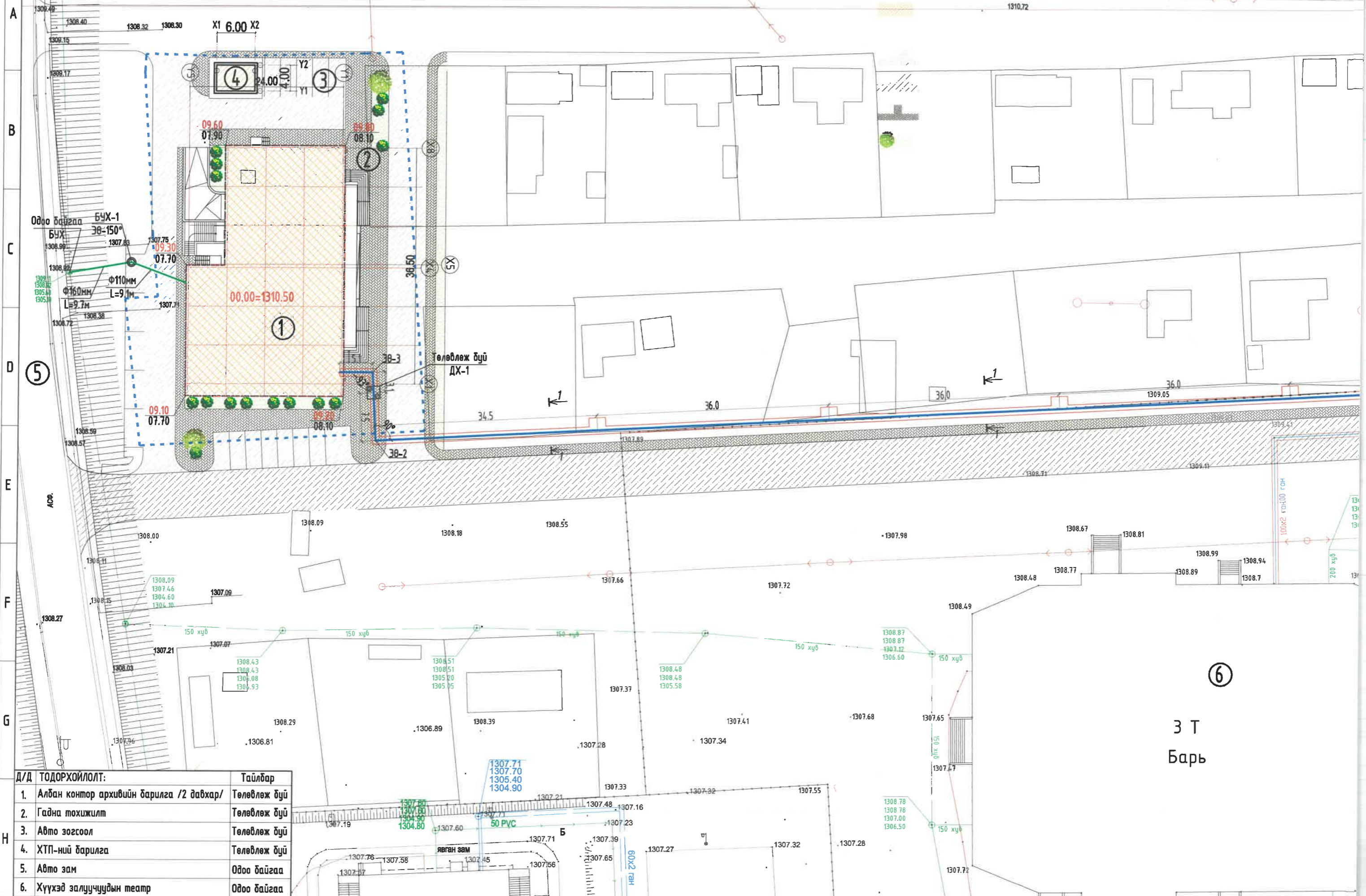

Д/Д	ТОДОРХОЙЛОЛТ:	Тайлбар
1.	Албан контор архивийн барилга /2 давхар/	Төлөвлөж буй
2.	Гадна тохижилт	Төлөвлөж буй
3.	Авто зогсоол	Төлөвлөж буй
4.	ХТП-ний барилга	Төлөвлөж буй
5.	Авто зам	Одоо байгаа
6.	Хүүхэд залуучуудын театр	Одоо байгаа

ГАДНА ЦЭВЭР УСНЫ ШУГАМЫН УГСРАЛТЫН ТОЙМ

Төлөвлөж буй
Албан контор
архивийн
барилга руу

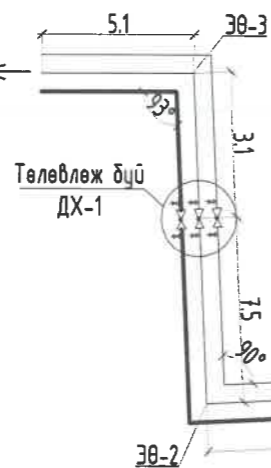

Төлөвлөж буй
СХД-ийн Албан контор,
архивийн барилга руу
Д1.1 Ф57х3.5
Д1.2 Ф57х3.5
У1 Ф89х3.5

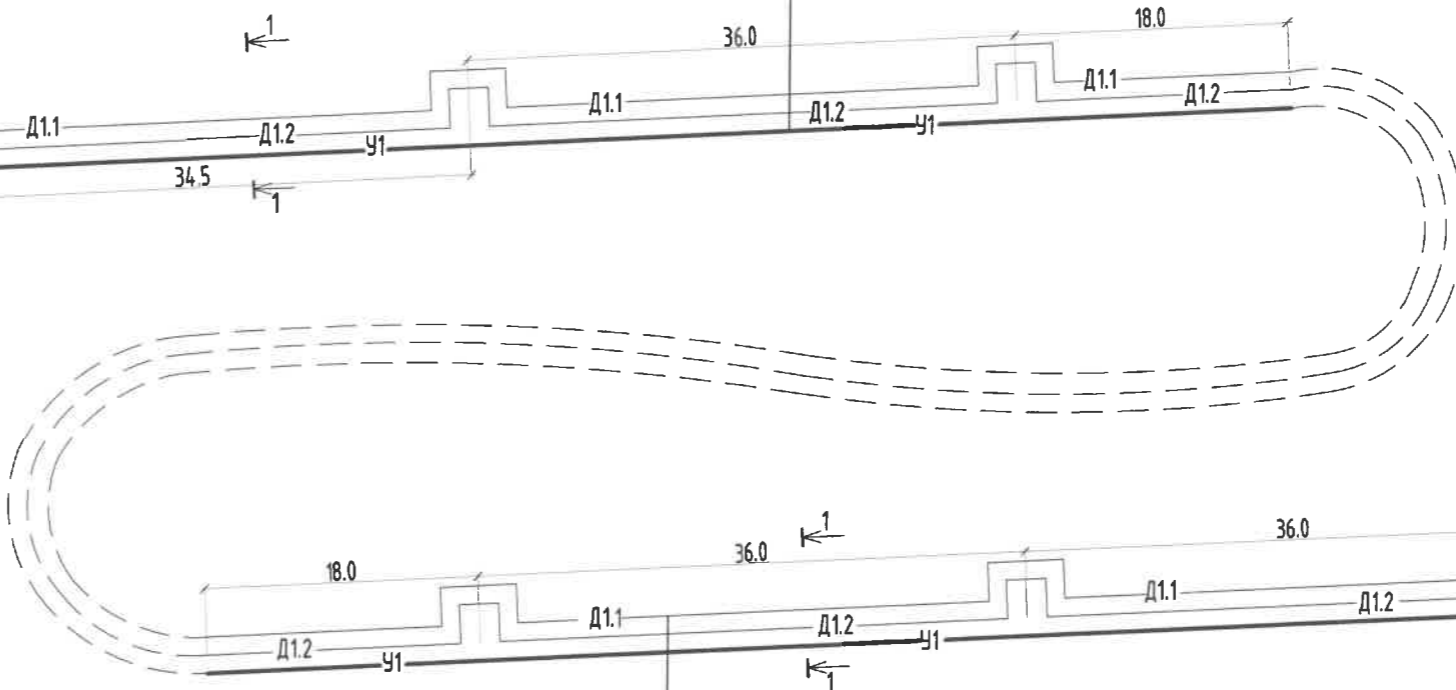

Одоо байгаа
СХД-ийн
Соёлын ордон руу

Д1.1 Ф108х4.0
Д1.2 Ф108х4.0
У1 Ф108х3.5

Одоо байгаа
1-р конторын шугам
Д1.1 Ф108х4.0
Д1.2 Ф108х4.0
У1 Ф108х3.5

ТАНИХ ТЭМДЭГ

ТАНИХ ТЭМДЭГ	ТАЙЛБАР
— Д2.1 —	Дулааны өгөх шугам
— Д2.2 —	Дулааны буцах шугам
— У1 —	Цэвэр усны шугам
	Төлөвлөж буй эргэлтийн өнцөг
	Дулааны худаг
	Төлөвлөж буй Бөмбөлгөн хаалт
	Төлөвлөж буй юүлэх хаалт

ОГТЛОЛ 1-1

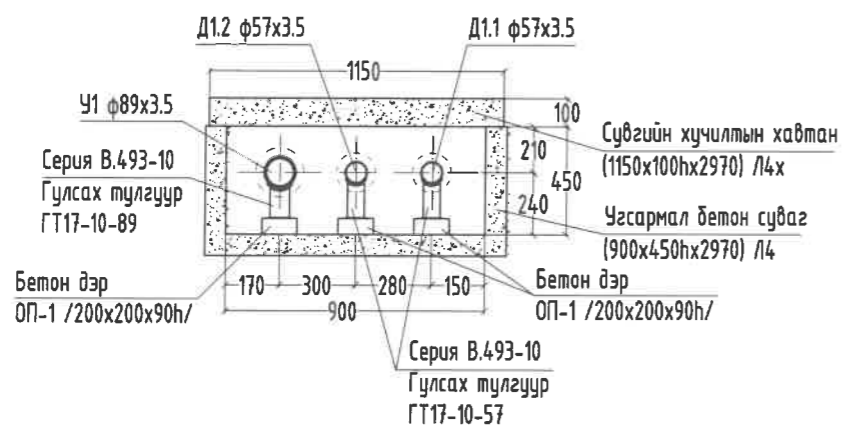

Төлөвлөж буй
СХД-ийн Албан контор,
архивийн барилга руу
Д1.1 Ф57х3.5
Д1.2 Ф57х3.5
У1 Ф89х3.5



УЛААНБААТАР, СОНГИНОХАЙРХАН ДҮҮРЭГ, 5-Р ХОРОО
СОНГИНОХАЙРХАН ДҮҮРГИЙН ЗАСАГ ДАРГЫН ТАМГЫН ГАЗАР АЛБАН КОНТОР, АРХИВЫН БАРИЛГА

Улаанбаатар, Сонгинохайрхан дүүрэг, 5-р хороо
Сонгинохайрхан дүүргийн засаг даргын тамгын газар албан контор, архивийн барилга

Ер.захирал	Б.Сүнжидмаа	ЕГ Шифр:	Масштаб:	Огноо:
Инженер	Б.Болор	ББ-13-1/2024	М1: 500	2024
Гүйцэтгэсэн	Б.Болор	ТГ Шифр:	Зургийн дугаар:	Хуудас:
Шалгасан	Х.Отгонжаргал		УХАТ-5	12

Хаяг: 53Д, 30-р хороо "БСМО" ХХК-н байр
Утас: 7716139, 99116139, 9503339
И-мэйл: bbsmo_ub@yahoo.com, ba@bbsmo.mn

H	Хаяг: 7716139, 9916139, 9516139	Утас: 7716139, 9916139, 9516139	Хаяг: 7716139, 9916139, 9516139	Хаяг: 7716139, 9916139, 9516139
	Хаяг: 7716139, 9916139, 9516139	Утас: 7716139, 9916139, 9516139	Хаяг: 7716139, 9916139, 9516139	Хаяг: 7716139, 9916139, 9516139
	Хаяг: 7716139, 9916139, 9516139	Утас: 7716139, 9916139, 9516139	Хаяг: 7716139, 9916139, 9516139	Хаяг: 7716139, 9916139, 9516139
	Хаяг: 7716139, 9916139, 9516139	Утас: 7716139, 9916139, 9516139	Хаяг: 7716139, 9916139, 9516139	Хаяг: 7716139, 9916139, 9516139
	Хаяг: 7716139, 9916139, 9516139	Утас: 7716139, 9916139, 9516139	Хаяг: 7716139, 9916139, 9516139	Хаяг: 7716139, 9916139, 9516139
	Хаяг: 7716139, 9916139, 9516139	Утас: 7716139, 9916139, 9516139	Хаяг: 7716139, 9916139, 9516139	Хаяг: 7716139, 9916139, 9516139
	Хаяг: 7716139, 9916139, 9516139	Утас: 7716139, 9916139, 9516139	Хаяг: 7716139, 9916139, 9516139	Хаяг: 7716139, 9916139, 9516139
	Хаяг: 7716139, 9916139, 9516139	Утас: 7716139, 9916139, 9516139	Хаяг: 7716139, 9916139, 9516139	Хаяг: 7716139, 9916139, 9516139
	Хаяг: 7716139, 9916139, 9516139	Утас: 7716139, 9916139, 9516139	Хаяг: 7716139, 9916139, 9516139	Хаяг: 7716139, 9916139, 9516139
	Хаяг: 7716139, 9916139, 9516139	Утас: 7716139, 9916139, 9516139	Хаяг: 7716139, 9916139, 9516139	Хаяг: 7716139, 9916139, 9516139

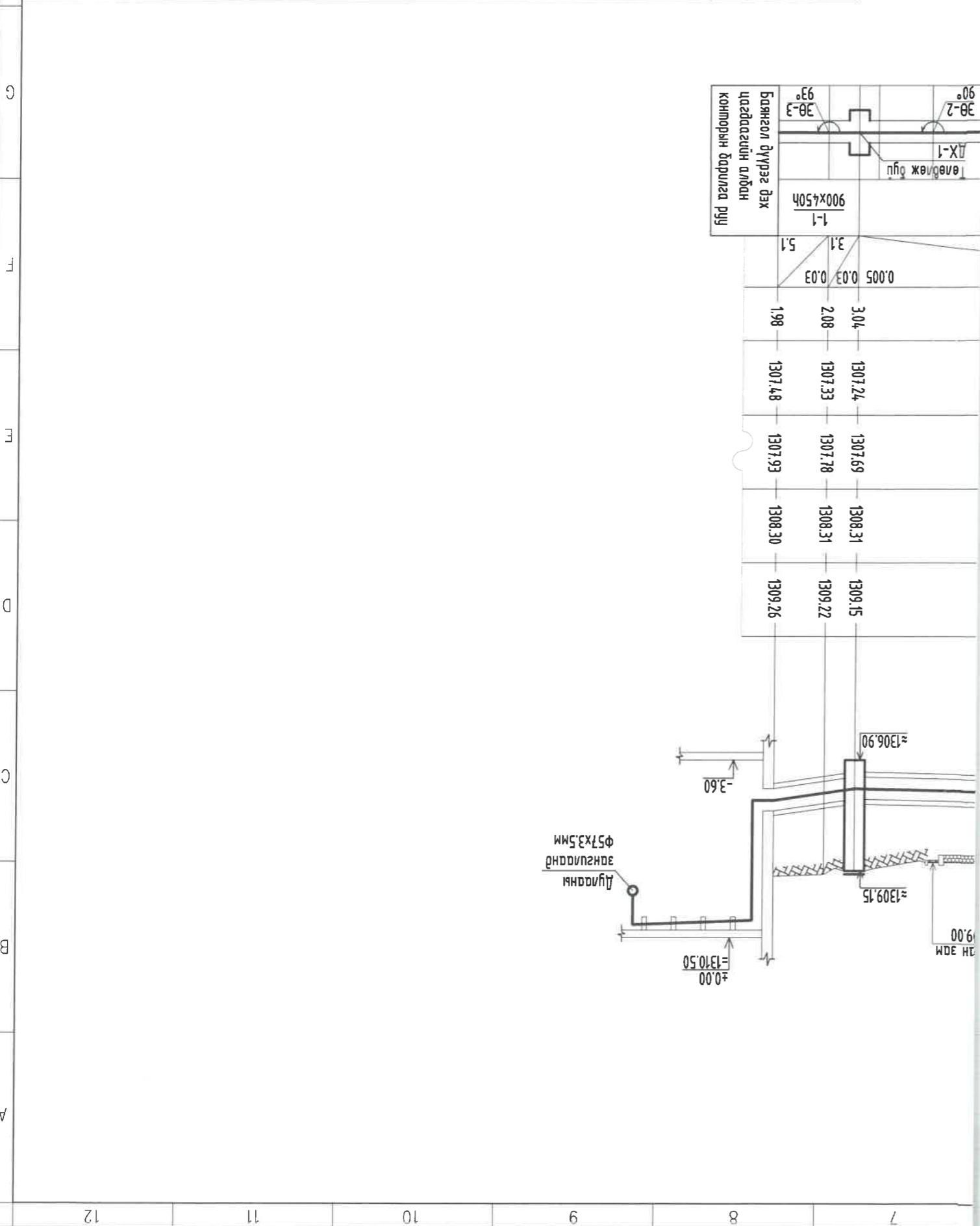

7	8	9	10	11	12
---	---	---	----	----	----

ГАДНА ЦЭВЭР УСНЫ ШУГАМЫН ДАГУУГИЙН ЗҮСЭЛТ

Босоо М1:100
Хэвтээ М1:500

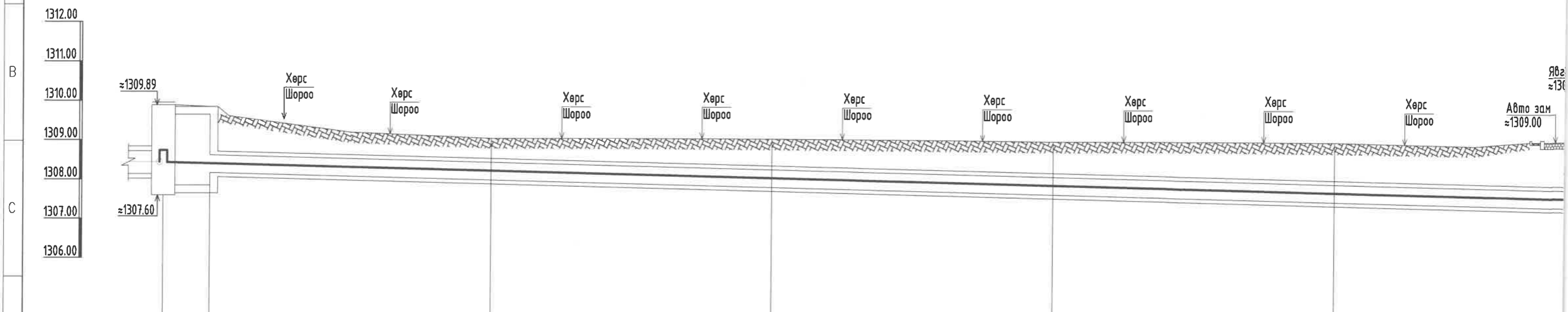

Газрын хөрсний төлөвлөсөн түвшин	1309.89	1309.65	1309.05	1309.04	1309.01	1309.00
Газрын хөрсний бодит түвшин	1309.89	1308.98	1308.98	1309.04	1309.01	1309.00
Сувгийн хүчилтэн тэмдэгт	1308.77 1308.65	1308.62	1308.44	1308.26	1308.08	1307.90
Сувгийн ёроолын тэмдэгт	1308.14 1308.20	1308.17	1307.99	1307.81	1307.63	1307.45
Ухалтын гүн /м/	3.04	2.30	1.26	1.43	1.55	1.72
Налуу %	0.005	0.005	0.005	0.005	0.005	0.005
Урт L=/м/	6.0	36.0	36.0	36.0	36.0	42.0
Сувгийн огтлол	1-1 900x450h					
Сувгийн доторхи хэмжээ	1-1 900x450h					

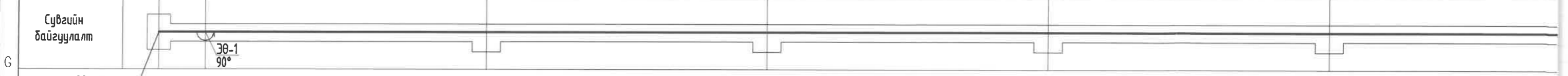

Сувгийн байгуулалт						
--------------------	--	--	--	--	--	--

ОДОО БАЙГАА ДУЛААНЫ ХУДАГ БОЛОН НЭВТРЭХ СҮВГИЙН БАЙГУУЛАЛТ
/3000x3000x2040h/, /2900x1500x1790h/

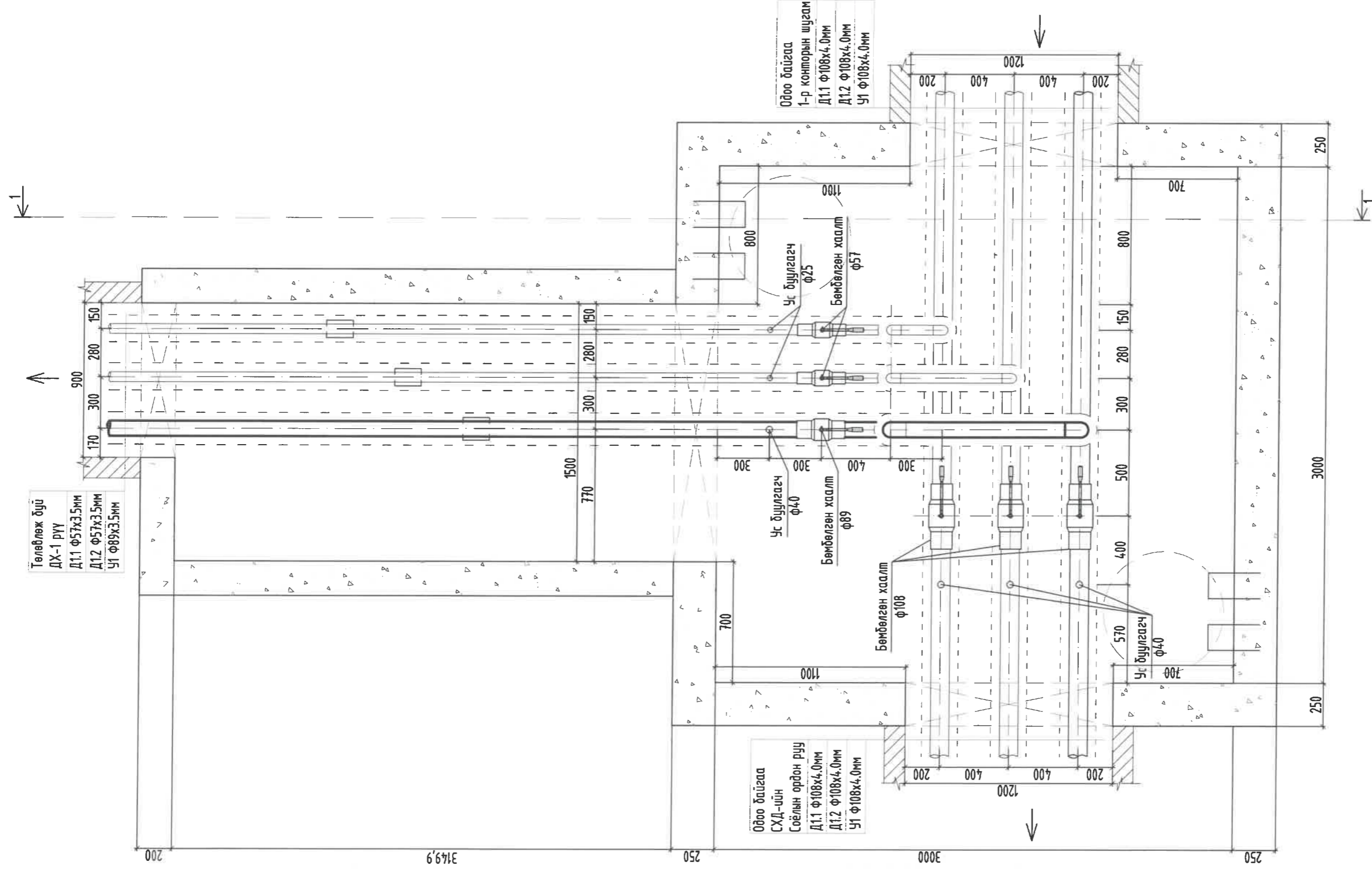

Хаяг: 63.3, 34-р хороо "БСН" ХХК-н байр
Утас: 7719159, 9916159, 9513339
И-мэйл: bescmo_llc@yahoo.com, bescmo@ms.mn

УЛААНБААТАР, СОНГИНОХАЙРХАН ДҮҮРЭГ, 5-Р ХОРОО
СОНГИНОХАЙРХАН ДҮРГЭЙН ЗАСАГ ДАРГЫН ТАМГЫН ГАЗАР АЛБАН КОНТОР, АРХИВЫН БАРИЛГА

22-5436 Одоо байгаа дулааны худаг болон нэвтрэх сүвгийн байгуулалт

Ер захирал Б.Сүхбаатар
Инженер МЭРТЭШЦЭГЧИЙН ГҮЦЭМГЭЭХЭН Б.Бат-Орлов
Шалгарсан Ж.Отгонжаргал

EG Шифр: ББ-13-1/2024

Масштаб: М1:25

Огноо: 2024

ТТ Шифр: УХАТ-7

Хуудас: 12

Зургийн дугаар: УХАТ-7

ОДОО БАЙГАА ДУЛААНЫ ХУДАГ БОЛОН НЭВТРЭХ СУВГИЙН ОГТЛОЛ
/3000x3000x2040h/, /2900x1500x1790h/

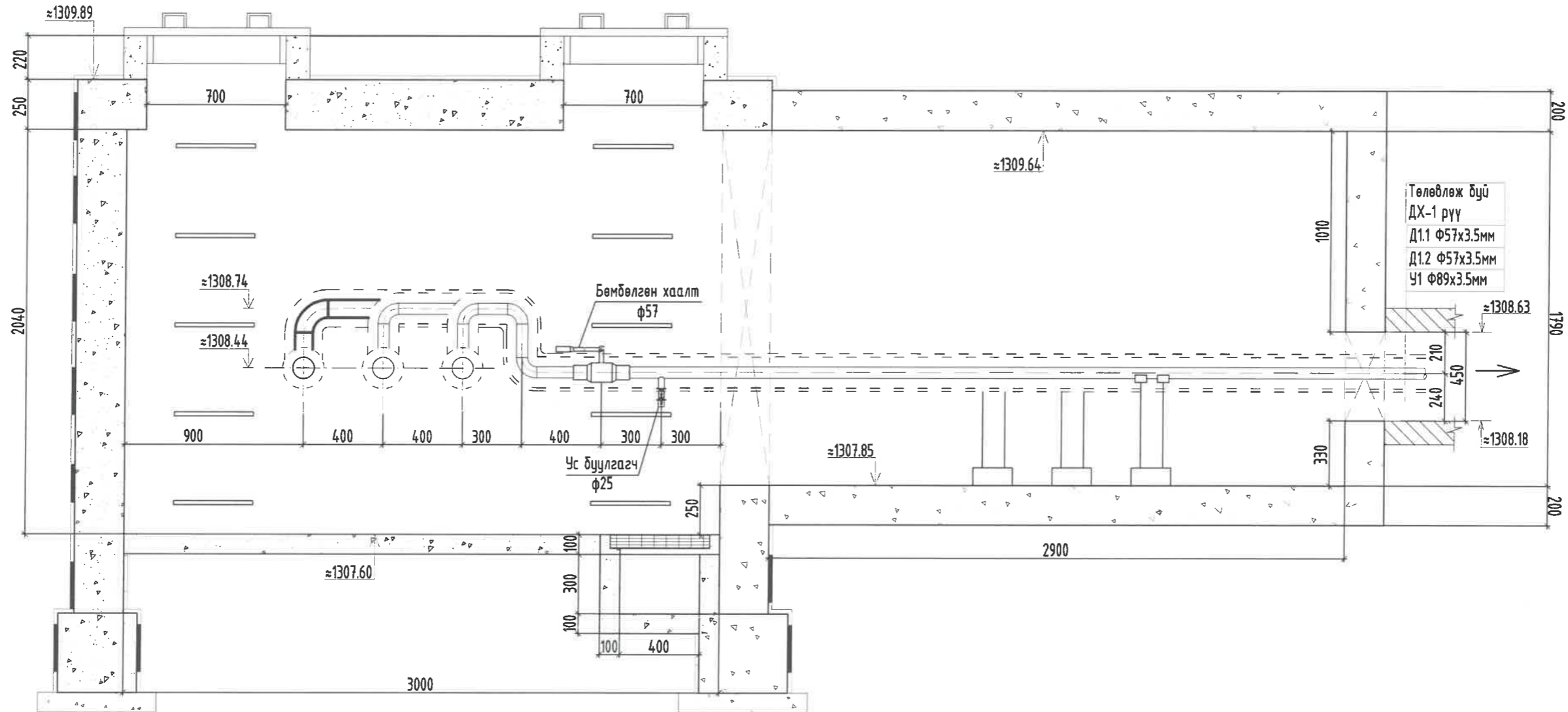

<p>Улаанбаатар, 30-р хороо "БСЧО" ХХК-н байр Утас: 7716139, 9916139, 95103339. И-хүе: bscmo_0@yahoo.com, 95688510.mn</p>	УЛААНБААТАР, СОНГИНОХАЙРХАН ДҮҮРЭГ, 5-Р ХОРОО СОНГИНОХАЙРХАН ДҮҮРГИЙН ЗАСАГ ДАРГЫН ТАМГЫН ГАЗАР АЛБАН КОНТОР, АРХИВЫН БАРИЛГА				
	Одоо байгаа дулааны худаг болон нэвтрэх сувгийн огтлол				
	Ер.захирал Инженер	Б.Сүмъяамаа Б.Болор	ЕГ Шифр: ББ-13-1/2024	Масштаб: М1: 25	Огноо: 2024
	Гүйцэтгэсэн Шалгасан	Б.Болор Ж.Отгонжаргал	ТГ Шифр:	Зургийн дугаар: УХАТ-8	Хуудас: 12

ТӨЛӨВЛӨЖ БҮЙ ДХ-1 ДУЛААНЫ ХУДГИЙН БАЙГУУЛАЛТ, ОГТЛОЛ
/2000x2000x2000h/

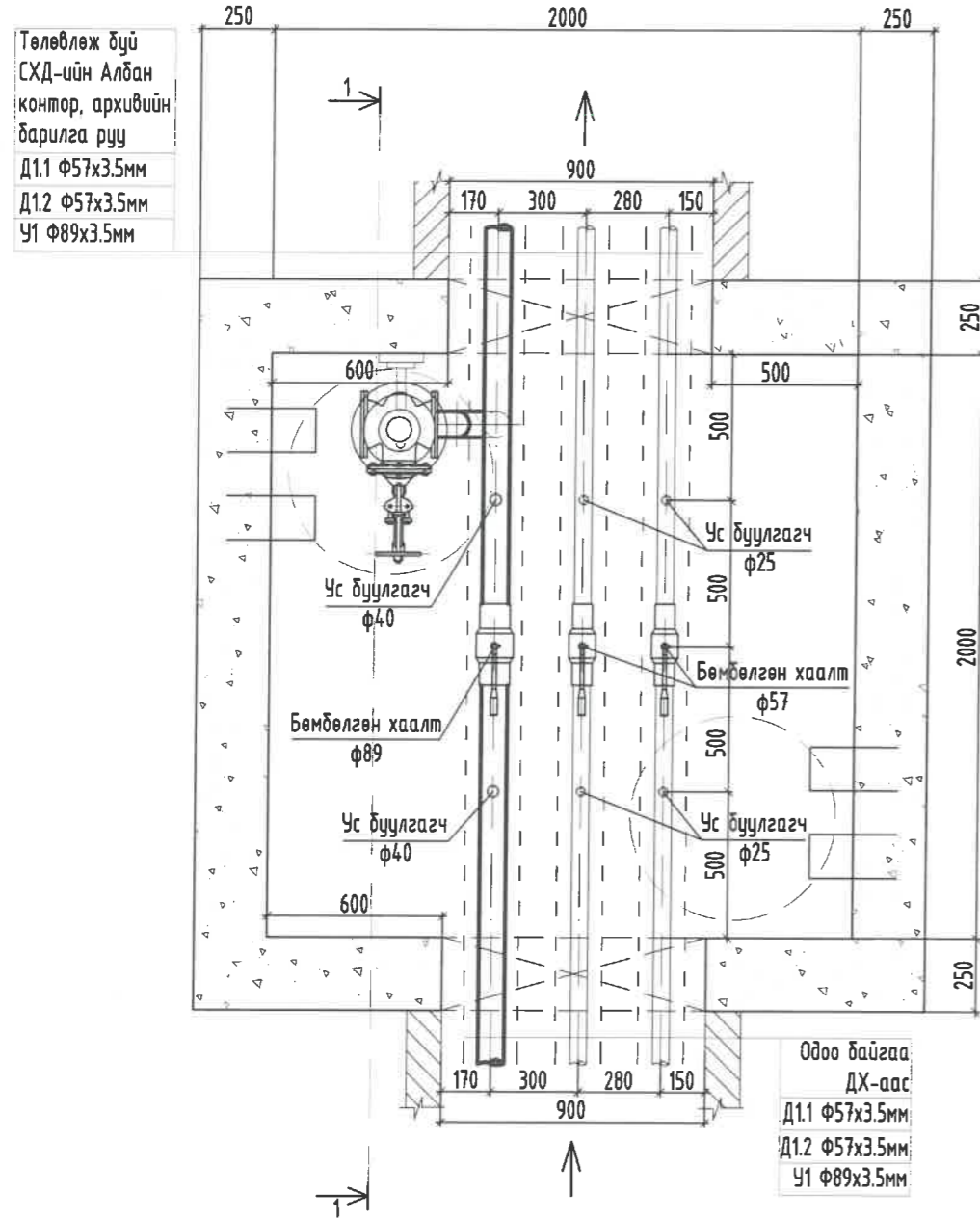

ХУДГИЙН ОГТЛОЛ /1-1/

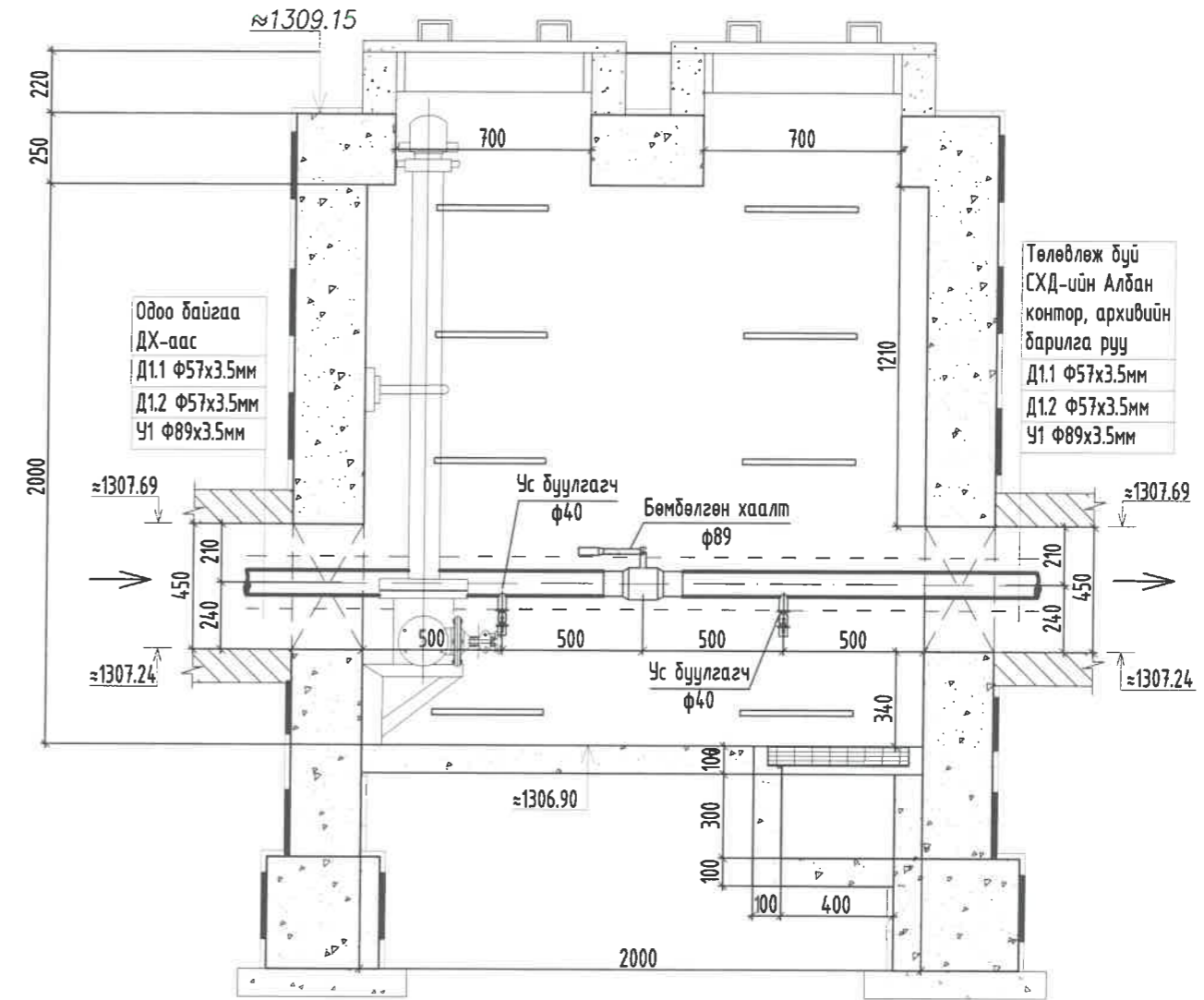

УЛААНБААТАР, СОНГИНОХАЙРХАН ДҮҮРЭГ, 5-Р ХОРОО
СОНГИНОХАЙРХАН ДҮҮРГИЙН ЗАСАГ ДАРГЫН ТАМГЫН ГАЗАР АЛБАН КОНТОР, АРХИВЫН БАРИЛГА

Ер.захирал	Б.Сүхидмаа	ЕГ Шифр:	Масштаб:	Огноо:
Инженер	Б.Болор	ББ-13-1/2024	М1: 25	2024
Гүйцэтгэсэн	Б.Болор	ТГ Шифр:	Зургийн дугаар:	Хуудас:
Шалгасан	Х.Отгонжаргал		УХАТ-9	12

Хаяг: 630, 30-р хороо "БСМӨХ" УХК-н байр
Утас: 7716139, 99116139, 95102339.
И-мэйл: bbsmo_uk@yahoo.com, 096885210.mn

БОХИР УСНЫ ШУГАМЫН ДАГУУГИЙН ЗҮСЭЛТ

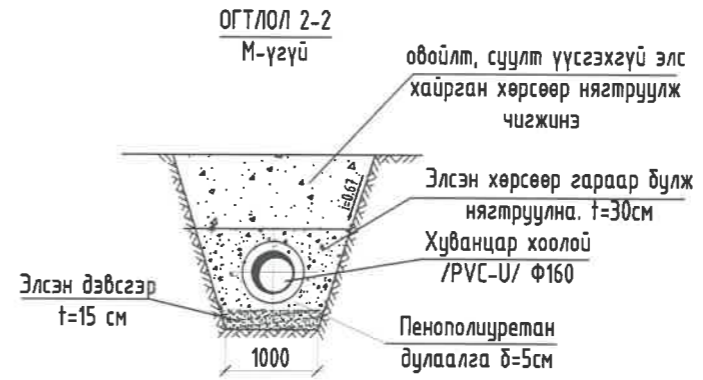
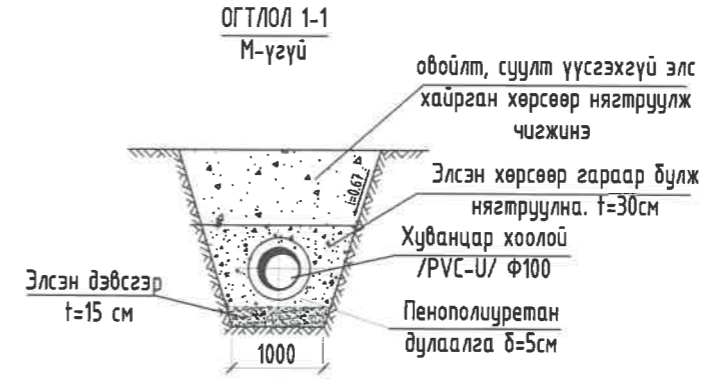
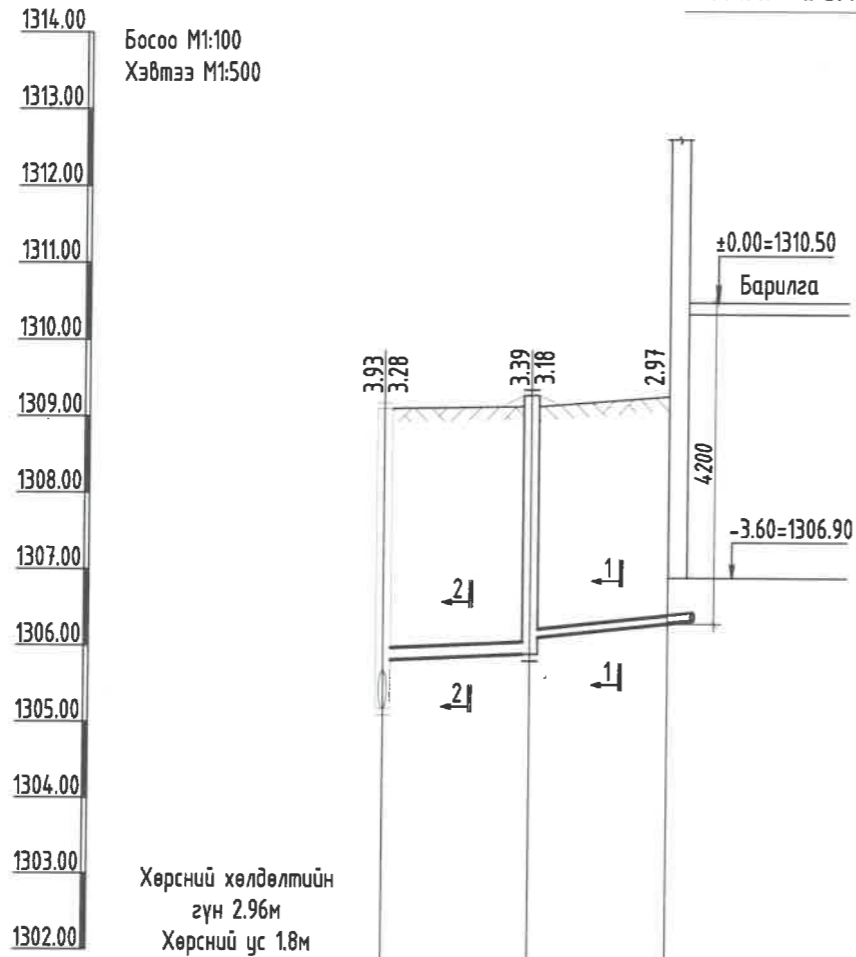

Хоолойн ховилын тэмдэгт	1305.18 1305.82	1305.89 1306.11	1306.30
Газрын хөрсний төслийн тэмдэгт	1308.92	1309.29	1309.27
Газрын хөрсний одоогийн тэмдэгт	1309.11	1309.14	1309.27
Хоолойн материал дулаалгын төрөл	PVC-U Ф160	PVC-U Ф110	
Буурь	Элсэн дэвсгэр 15см		
Урт	9.7	9.1	
Налуу	0.008		
Хоорондын зай	9.7	9.1	
Онцлог цэг, худаг эргэлтийн дугаар	Барилга		

Одоо байгаа БУХ БУХ-1 3Ө-150°

Энэхүү зураг нь "ББСМО" ХХК-ийн ОЮУНЫ ӨМЧ тул зохиогчийн зөвшөөрөлгүйгээр өөрчлөх болон ашиглахыг хориглоно.

УЛААНБААТАР, СОНГИНОХАЙРХАН ДҮҮРЭГ, 5-Р ХОРОО
СОНГИНОХАЙРХАН ДҮҮРГИЙН ЗАСАГ ДАРГЫН ТАМГЫН ГАЗАР АЛБАН КОНТОР, АРХИВЫН БАРИЛГА

БОХИР УСНЫ ШУГАМЫН ЦАГСАЛТЫН ДАГУУГИЙН ЗҮСЭЛТ, ОГТЛОЛ

Ер. захирал Инженер	Б.Сүмжидмаа Б.Болор	ЕГ Шифр: ББ-13-1/2024	Масштаб: М1:	Огноо: 2024
Гүйцэтгэгч Шалгасан	Б.Болор Ж.Отгонжаргал	ТГ Шифр:	Зургийн дугаар: УХАТ-10	Хуудас: 12

Хаяг: БЗД, 3Ө-р хороо "ББСМО" ХХК-н байр
 Тел: 77116139, 99116139, 95103339.
 E-mail: m90lebbemo_ub@yahoo.com, BbBBSMO.mn

БУХ-1 ХУДГИЙН ОГТЛОЛ

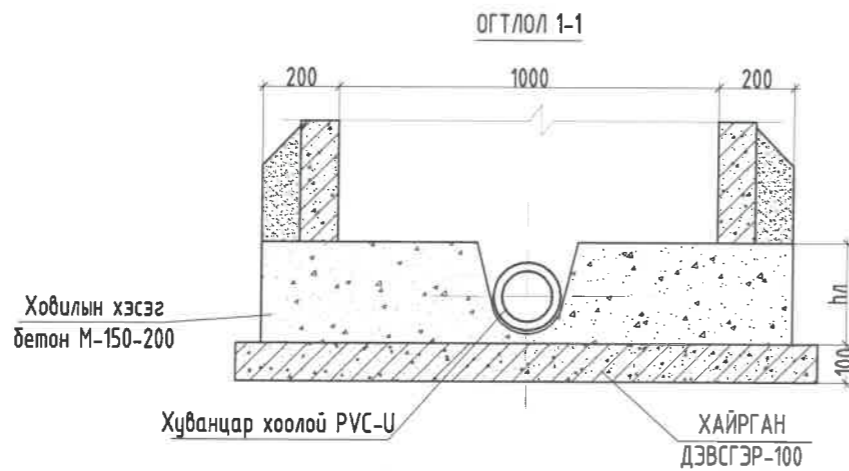
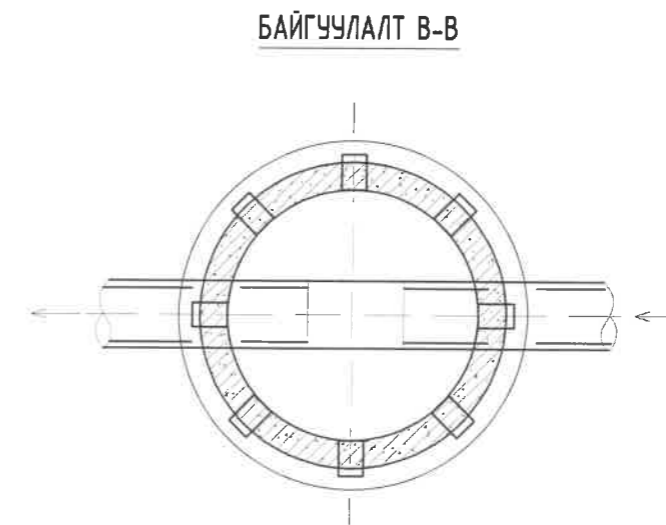
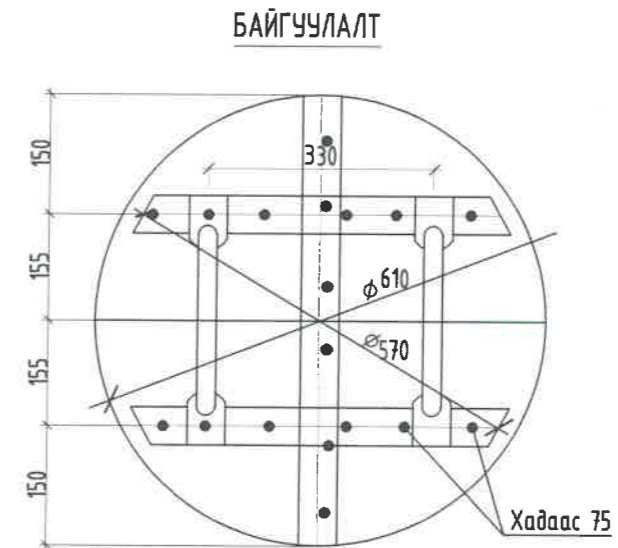
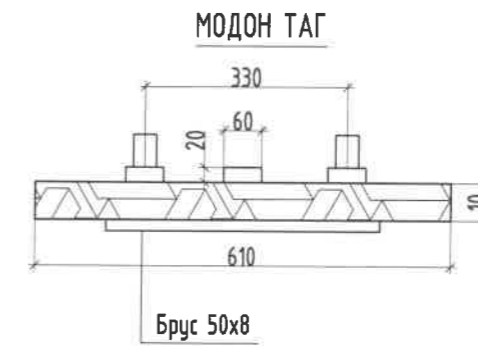
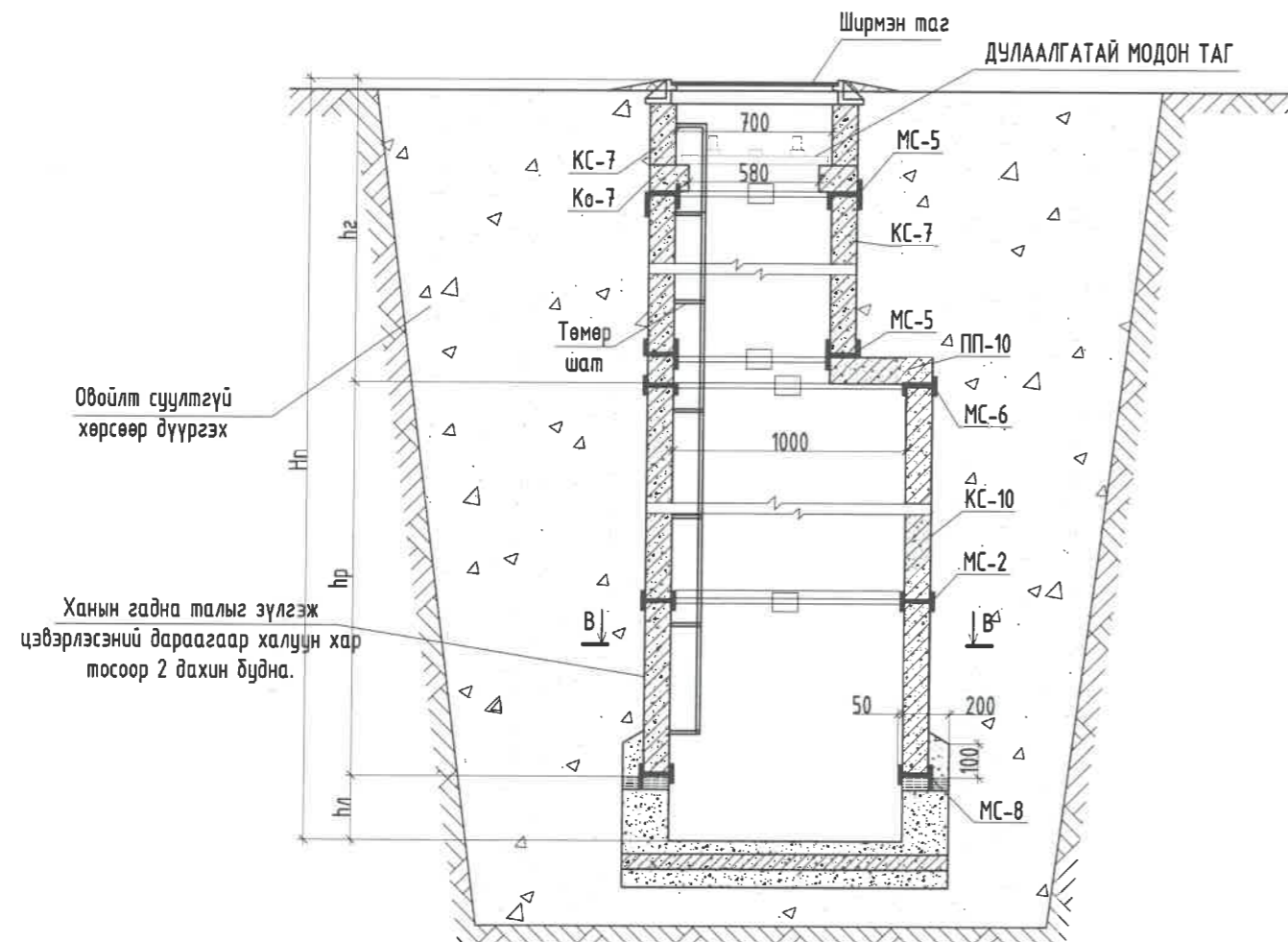

Энэхүү зураг нь "ББСМО"ХХК-ийн ОЮУНЫ ӨМЧ тул зохиогчийн зөвшөөрөлгүйгээр өөрчлөх болон ашиглахыг хориглоно.

		УЛААНБААТАР, СОНГИНОХАЙРХАН ДҮҮРЭГ, 5-Р ХОРОО			
		СОНГИНОХАЙРХАН ДҮҮРГИЙН ЗАСАГ ДАРГЫН ТАМГЫН ГАЗАР АЛБАН КОНТОР, АРХИВЫН БАРИЛГА			
		БУХ-1 худгийн огтлол			
Ер.захирал	Инженер	Б.Сүнжидмаа	ЕГ Шифр:	Масштаб:	Огноо:
		Б.Болор	ББ-13-1/2024	М1:	2024
Гүйцэтгэсэн	Шалгасан	Б.Болор	ТГ Шифр:	Зургийн дугаар:	Хуудас:
		Х.Өтгөнжаргал		УХАТ-11	12

Хаяг: 530, 30-р хороо "ББСМО" ХХК-н байр
 Утас: 77116139, 99116139, 95103339.
 E-mail: bbsmo_ub@yahoo.com, BBSMO.mn

БОХИР УСНЫ ХУДГИЙН ТҮҮВЭР

Хүдгийн түүвэр	Хүдгийн дүрэн өндөр	Хүдгийн диаметр	Лотокийн схемийн дугаар	Ероолын хавтангийн зузаан	Лотокийн гүн /h _л /	Хүдгийн ажлын хэсгийн өндөр	Хучилтын хавтангийн зузаан өндөр	Хүзүүвчийн өндөр	Модон тагны суурь	Барилгын хийц								Гашгүүр шалтны тоо	Лотокийн бетоны эзэлхүүн м ³	Цэгжээс бетоны эзэлхүүн м ³	Угсармал төмөр бетон эзэлхүүн м ³			
										Угсармал төмөр бетон эдлэл				Бэхэлгээний деталл										
										Ероолын хавтан	Хучилтын хавтан	Ажлын хэсэг	Хүзүүвч											
													МС-2	МС-5	МС-6	МС-8								
1	2	3	4	5	6	7	8	9	10	11	12	13	14	15	16	17	18	19	20	21	22	23	24	25
1	3390	1500		100	200	1780	150	1190	70	1	1	2	1	1	1	80	8	8	8	8	10	0.53	0.05	8.94

БОХИР УСНЫ ШУГАМ СҮЛЖЭЭНИЙ МАТЕРИАЛЫН ТҮҮВЭР

Д/в	Тэмдэглэгээ	Материалын нэр	Тоо шир	Нэгж жин	Тайлбар
Гадна Ариутгах татуургын шугам сүлжээ L=19.0м					
1	PVC-U	Гадна хуванцар хоолой Ф110	10.0	-	у/м
2	---//---	Гадна хуванцар хоолой Ф160	10.0	-	у/м
3	Гост 3634-99	Ширмэн таг, суурийн хамт	1	-	ш
4	КС-15 /890мм/	Хүдгийн дугуйвч Ф1500	2	-	ш
5	Ко7	Модон тагны суурь	1	-	ш
6		Модон таг	1	-	ш
7	КС7 /300мм/	Хүзүүвч Ф700	1	-	ш
8	КС7 /890мм/	Хүзүүвч Ф700	1	-	ш
9	ПД-15	Ёроолын хавтан Ф1500	1	-	ш
10	ПП-5	Хүдгийн машуу таг Ф1500	1	-	ш
11	δ=50 мм	Пенополиуретан дулаалга /ф110/	10.0	-	у/м
12	δ=50 мм	Пенополиуретан дулаалга /ф160/	10.0	-	у/м
13		Хүдгийг дулаалах Ф1500	21.0	-	м3

Тойм-I /одоо байгаа БУХ/

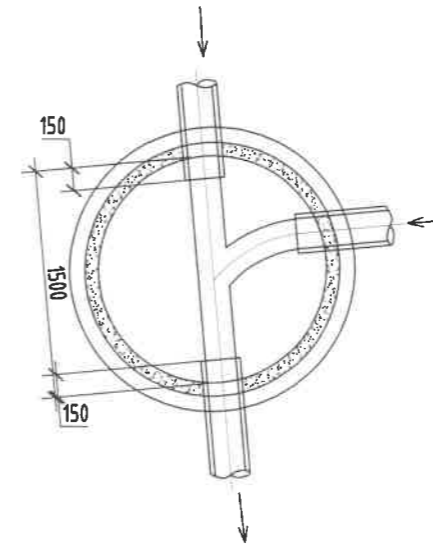

Тойм-II /БУХ-1/

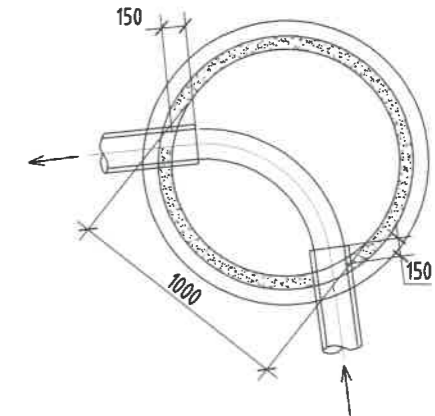

Тайлбар

Мөн бохир усны хүдгийн угсармал төмөр бетон хийцлэлийг "Байгууламж од"ХХК-ний үйлдвэрээс үйлдвэрлэгдэж буй бэлэн хийцээр угсаралт хийнэ. "Байгууламж од"ХХК-ний төмөр бетон эдлэлийн үйлдвэрийн бэлэн бүтээгдэхүүнээс авч түүвэр түүв.

Энэхүү зураг нь "ББСМО"ХХК-ийн ОЮУНЫ ӨМЧ тул зохиогчийн зөвшөөрөлгүйгээр өөрчлөх болон ашиглахыг хориглоно.

<p>УЛААНБААТАР, СОНГИНОХАЙРХАН ДҮҮРЭГ, 5-Р ХОРОО СОНГИНОХАЙРХАН ДҮҮРГИЙН ЗАСАГ ДАРГЫН ТАМГЫН ГАЗАР АЛБАН КОНТОР, АРХИВЫН БАРИЛГА</p>	Бохир усны хүрээлэн болон бохир усны шугам сүлжээний материалын түүвэр			
	Ер.захирагч	Б.Сүнжидмаа	ЕГ Шифр:	Масштаб:
	Инженер	Б.Болор	ББ-13-1/2024	М1:
	Гүйцэтгэгч	Б.Болор	ТГ Шифр:	Огноо:
Шалгасан	Х.Отгонжаргал	Зургийн дугаар:	Хуудас:	
		УХАТ-12	12	



ШИФР: ББ-13/2024

УЛААНБААТАР ХОТ, СОНГИНОХАЙРХАН ДҮҮРЭГ 5-Р ХОРОО
СОНГИНОХАЙРХАН ДҮҮРГИЙН ЗАСАГ ДАРГЫН ТАМГЫН ГАЗАР
АЛБАН КОНТОР, АРХИВЫН БАРИЛГА
/ЦЭВЭР БОХИР УСНЫ ХОЛБОЛТЫН ЗУРАГ-ЦБУ/

Боловсруулсан:

"ББСМО" ХХК-ний ерөнхий захирал *Б.Сүнжидмаа* Б.Сүнжидмаа

Мэргэшсэн инженер *Б.Болор* Б.Болор



Улаанбаатар хот
2024 он

БАРИЛГЫН БҮДҮҮВЧ М:250

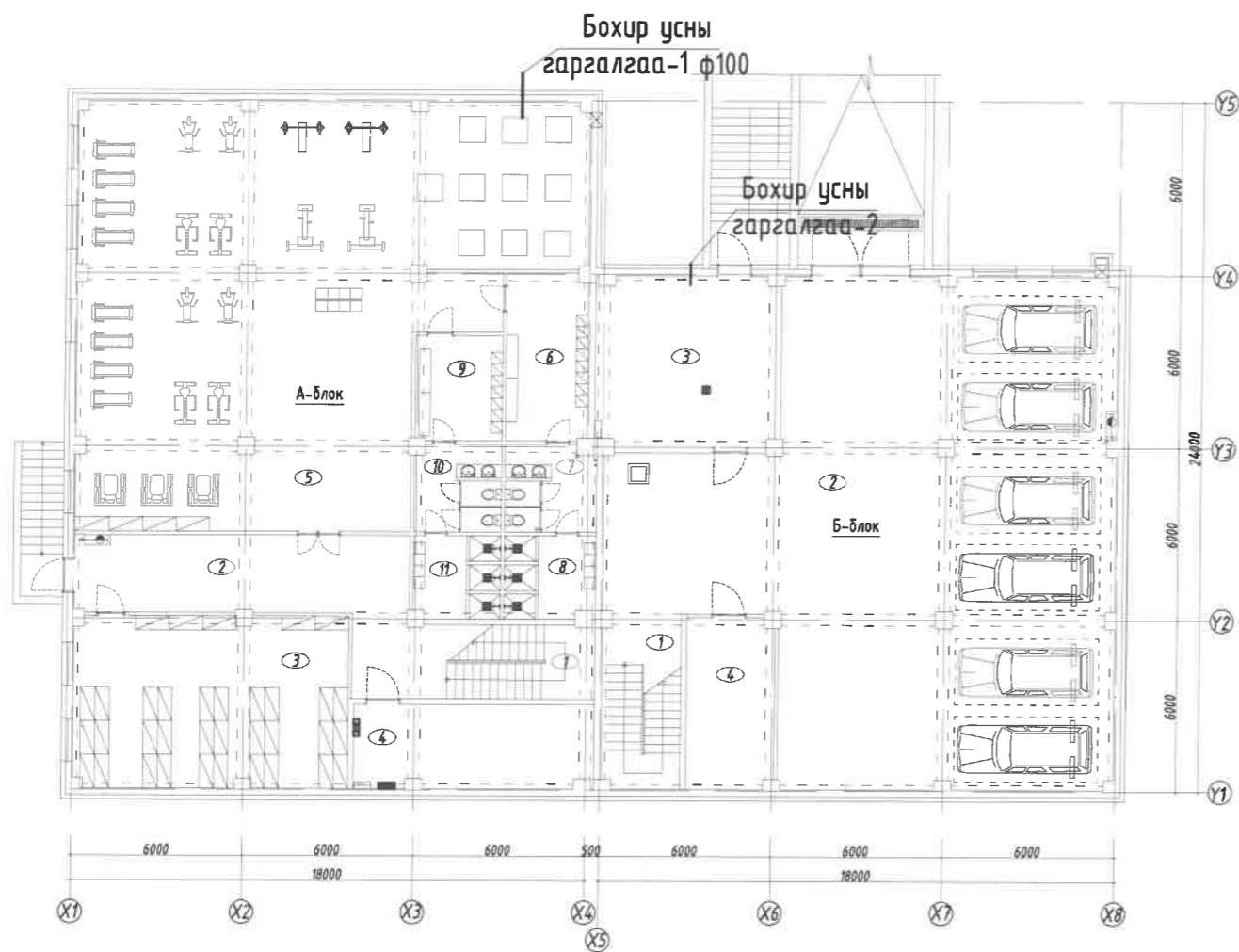

ЗУРГИЙН ЖАГСААЛТ

№	Зургийн нэр	Хуудасны марк
1	Зургийн жагсаалт, барилгын бүдүүвч	ЦБҮ-1
2	Таних тэмдэг, тооцооны үзүүлэлт	ЦБҮ-2
3	Тайлбар дичиг	ЦБҮ-3
4	Халуун, хүйтэн, галын усны шугамын материалын түүвэр-1	ЦБҮ-4
5	Халуун, хүйтэн, галын усны шугамын материалын түүвэр-2	ЦБҮ-5
6	Бохир, борооны усны материалын түүвэр	ЦБҮ-6
7	Тоног, төхөөрөмжийн тооцооны үзүүлэлт	ЦБҮ-7
8	Зоорийн давхрын халуун, хүйтэн, галын усны гол түгээх шугамын байгуулалт	ЦБҮ-8
9	Зоорийн давхрын бохир усны гол цуглуулах шугамын байгуулалт	ЦБҮ-9
10	1-р давхрын халуун, хүйтэн, гал, бохир усны шугамын байгуулалт	ЦБҮ-10
11	2-р давхрын халуун, хүйтэн, гал, бохир усны шугамын байгуулалт	ЦБҮ-11
12	Дээврийн давхрын бохир, борооны усны шугамын байгуулалт	ЦБҮ-12
13	Халуун, хүйтэн, эргэлт, галын усны шугамын тойм	ЦБҮ-13
14	Бохир усны шугамын тойм-1	ЦБҮ-14
15	Бохир усны шугамын тойм-2	ЦБҮ-15

ЗУРАГТ АШИГЛАСАН НОРМ БА СТАНДАРТ

ТЭМДЭГЛЭГЭЭ	НЭР	ТАЙЛБАР
БНБД 40-05-16	Барилга доторхи усан хангамж, ариутгах татуурга	
БНБД 40-02-16	Ус хангамж, гадна сүлжээ ба байгууламж	
БНБД 40-01-14	Ариутгах татуурга, гадна сүлжээ ба байгууламж	
MNS 3239:2014	Барилга доторх ус хангамж, ариутгах татуургын системийн ажлын зураг	
MNS 3332:2013	Барилга доторх ус хангамж, ариутгах татуурга ба хий хангамжийн систем, таних тэмдэглэгээ	

Энэхүү зураг нь "ББСМО" ХХК-ийн ОЮУНЫ ӨМЧ тул зохиогчийн зөвшөөрөлгүйгээр өөрчлөх болон ашиглахыг хориглоно.

УЛААНБААТАР, СОНГИНОХАЙРХАН ДҮҮРЭГ, 5-Р ХОРОО
 СОНГИНОХАЙРХАН ДҮҮРГИЙН ЗАСАГ ДАРГЫН ТАМГЫН ГАЗАР АЛБАН КОНТОР, АРХИВЫН БАРИЛГА

Зургийн жагсаалт, барилгын бүдүүвч

Ер.Захирал	Б.Сунжидмаа	ЕГ Шифр:	Масштаб:	Огноо:
Инженер	Б.Болор	ББ-13/2024	M1:	2024
Гүйцэтгэсэн	Б.Болор	ТГ Шифр:	Зургийн дугаар:	Хуудас:
Шалгасан	Ж.Отгонжаргал		ЦБҮ-1	15

Хаяг: БЗД, 2-р хороо "ББСМО" ХХК-н байр
 Утас: 7716139, 9916139, 95103339.
 И-хөвд: bbcmob@gmail.com info@bbcmo.mn
 БҮББСМО.mn

ТАНИХ ТЭМДЭГ

Нэр	Тэмдэглэгээ	
	Байгуулалт	Тойм
-Хүйтэн усны босоо шугам	БШУ1	БШУ1
-Халуун усны босоо шугам	БШД3	БШД3
-Халуун усны эргэлтийн босоо шугам	БШД4	БШД4
-Бохир усны босоо шугам	БШБ1	БШБ1
-Хүйтэн усны шугам (Цайрдсан ган хоолой)	У1	У1
-Галын усны шугам (Цайрдсан ган хоолой)	У2	У2
-Халуун усны шугам (Цайрдсан ган хоолой)	Д3	Д3
-Халуун усны эргэлтийн шугам (Цайрдсан ган хоолой)	Д4	Д4
-Бохир усны шугам	Б1	Б1
-Хүйтэн усны шугам(PPR-н хуванцар хоолой)	У1	У1
-Халуун усны шугам(PPR-н хуванцар хоолой)	Д3	Д3
-Вентиль		
-Угаагуур холигч, сифон		
-Жорлон		
-Ванн		
-Галын кран	ГК-1	ГК-1
-Колено 90°		
-Отвод 45°		
-Гуравлагч		
-Ташуу гуравлагч 45°		
-Ревиз		R
-Цэвэрлэгээ		
-Хаалт	хаалт	хаалт
-Хог шүүгч		
-Насос	насос	насос
-Үл буцах хаалт		
-Ус хэмжигч		
-Ус сайжруулагч		
-Услах кран		
-Нунтаг хороор гал унтраах модуль		

ЦЭВЭР, БОХИР УСНЫ ТООЦООНЫ ҮЗҮҮЛЭЛТ

Системийн нэр	Оролтонд шаардах даралт м(ата)	Тооцоот зардал				Цахилгаан хөдөл хүчин чадал	Тайлбар
		м3/хон	м3/цаг	л/сек	Галын үед л/с		
Цэвэр ус (ер)	16.9м (1.69ата)	6.60	1.41	0.77	5.0		-
Хүйтэн ус У1	-	4.25	0.69	0.41	-	-	-
Халуун ус Д3	-	2.35	0.91	0.51	-	-	-
Бохир ус Б1	-	6.60	1.41	2.37	-	-	-
Халуун усанд шаардагдах дулааны ачаалал 0.055Гкал/цаг							

Энэхүү зураг нь "ББСМО"ХХК-ийн ОЮУНЫ ӨМЧ тул зохиогчийн зөвшөөрөлгүйгээр өөрчлөх болон ашиглахыг хориглоно.

УЛААНБААТАР, СОНГИНОХАЙРХАН ДҮҮРЭГ, 5-Р ХОРОО
 СОНГИНОХАЙРХАН ДҮҮРГИЙН ЗАСАГ ДАРГЫН ТАМГЫН ГАЗАР АЛБАН КОНТОР, АРХИВЫН БАРИЛГА

Таних тэмдэг, тооцооны үзүүлэлт

 ББСМО Хаяг: 63Д, 2-р хороо "ББСМО" ХХК-н байр Утас: 77116139, 99116139, 95103339 И-мэйл: bbsmo00@gmail.com info@bbsmo.mn, 875.BBSMO.mn	МОНГОЛ УЛС 22-5436 АТҮ/220 Б.Сүнжидмаа Б.Болор Б.Болор Ж.Омгонжаргал	ЕГ Шифр: 65-13/2024 ТГ Шифр:	Масштаб: М1: Зургийн дугаар: ЦБЧ-2	Огноо: 2024 Хуудас: 15
---	---	------------------------------------	---	---------------------------------

ТАЙЛБАР БИЧИГ

Улаанбаатар хот, Сонгинохайрхан дүүрэг, 5-р хороонд баригдах Сонгинохайрхан дүүргийн засаг даргын тамгын газар албан контор, архивын барилгын халуун, хүйтэн, гал, бохир усны холболтын зургийг:

- а. "ББСМО"ХХК-ны 2021 онд хийж гүйцэтгэсэн архитектур төлөвлөлт
- б. Монгол улсад мөрдөгдөж буй барилга доторхи усан хангамж ариутгах татуурга норм дүрэм БНБД 40-05-16-ыг үндэслэн гүйцэтгэв.

Зураг төслийн энэ хэсэгт усан хангамж, ариутгах татуургын дараах системийг төлөвлөв. Үүнд:

- Чнд-ахуйн ус хангамжийн систем.
- Галын ердийн /галын кран./ систем.
- Ахуйн ариутгах татуургын систем.
- Гал унтраах автомат систем

ХҮЙТЭН, ХАЛУУН УС ХАНГАМЖ :

Тус барилгын цэвэр усны эх үүсвэр нь төвлөрсөн ус хангамжийн систем бөгөөд ахуйн болон галын усан хангамжаас бүрдэнэ. Чэлийн өрөөнд байрлах өргөлтийн насосоор галын болон ахуйн усны хэрэгцээг хангахаар төлөвлөв. Халуун усны ялтсан ус халаагчаар халуун усны хэрэглээг хангана. Хүйтэн, халуун усны хэвтээ, босоо шугамуудыг ГОСТ3262-75-н цайрдсан ган хоолойгоор, тоног төхөөрөмжинд холбогдох салбар шугамыг хуванцар хоолойгоор (PPR) хийхээр тусгаж өгөв. Тоног төхөөрөмжинд холбогдох шугаманд хуванцар булангийн хаах вентиль (PPR), босоо, хэвтээ ба салбар шугаманд бөмбөлгөн хаалт, насос болон ус хэмжигчийн зангилгаанд фланцтай хаалт тавихаар төлөвлөв. Тоног төхөөрөмжинд холбогдох халуун, хүйтэн усны салбар шугам шалны бэлтгэлээр явна. Хүйтэн, халуун усны түгээх босоо шугамнаас давхар бүрийн салбарлах шугаманд хүйтэн, халуун усны ус хэмжигчийн зангилгаа төлөвлөв.

ГАЛ ЭСЭРГҮҮЦЭХ УС ХАНГАМЖИЙН СИСТЕМ:

Ердийн галын усны систем нь ахуйн усан хангамжтай нэгдсэн системтэй. БНБД 40-05-16-ын норм дүрмийн дагуу нэг дан барилгын дотор галын усны тооцоот зардал 2.5л/с зардалтай тус тус 1 кран төлөвлөв. Галын шугамын байнгын даралтат устай байна. Галын крануудыг шалнаас дээш 1,35м -т байрлуулна. Шланкны урт 20-23 метр, галын краны голч Ф50 мм, ус цацах нүх dn=13 мм байна. БНБД 21-04-05 норм дүрэм болон 2018 оны 01-р сарын 18-ний Барилга хот байгуулалтын сайдын 10 дугаар хавсралтын дагуу Гараж болон Архивын хэсгийг Нунтагаар гал унтраах модуль МПП ГАРАНТ-5, Манан үүсгэгч гал унтраах модуль ТРВ-ГАРАНТ 14.5-Г-В-ийг төлөвлөв.

БОХИР УС:

Барилгын 1,2-р давхрын ариун цэврийн тоног төхөөрөмжөөс гарах бохир усны шугам Зоорийн давхрын таазан доогуур өөрийн урсгалаар нэгдэн зоорийн давхрын хэрэглээнээс гарч буй бохир усны шугамтай хамт шалан доогуур сувагт дулаалгатайгаар явж барилгаас гарч анхны худагт холбогдоно. Чэзель болон гаражны ус зайлуулах шугам шалан доогуур дулаалгатайгаар явж усны санд цуглуулан насосоор өргөн гадагш гаргаад гадаргуу болон замын хаялагд хаяхаар төлөвлөв. Ариун цэврийн тоног төхөөрөмжөөс гарах бохир усыг зайлуулахдаа PVC маркын хуванцар хоолойгоор, систем болон ослын ус зайлуулах PVC-Умаркын хоолойгоор тус тус хийхээр төлөвлөв. Барилгаас нийт 2 гаргалгаа гарна. Хоолойн диаметр Ф50, Ф100 мм байна. Хоолойн налуу нь Ф50 шугаманд i=0.035, Ф100 шугаманд i=0.02-тайгаар угсарна. Шугам сүлжээнд шалгах таглаа, цэвэрлэгээ төлөвлөв. Бохир усны босоо шугам дахь шалгах таглааг шалнаас дээш 1метр, агаар солилцуулах хоолойг барилгын дээврээс дээш дулаалгатайгаар 2.6 метртээс багагүй гаргах ба налууг зургийн дагуу угсрах хэрэгтэй. Бохир усны босоо шугам хучилтыг нэвтлэн гарахад цементэн зуурмагаар бөглөнө.

БОРООНЫ УС:

Бороо болон цас мөсний хайлсан усыг барилгын дээврээс зайлуулах зорилгоор гадна хурын усны системийг төлөвлөв. Борооны усны босоо гол цуглуулах шугамыг гадна хана дагуулж явуулж замын хаялагатай нэгтгэнэ. Барилгын дээвэр дээр 2 юлүүр тавив. Борооны усны шугамыг PVC-U маркийн хоолойгоор угсарна. БА-гийн зурагтай уяалдуулж үзэх.

Чэсралтын явц

Ариун цэврийн өрөөний тоног төхөөрөмжруу холдох халуун хүйтэн усны салбар шугам шалны бэлтгэлд явуулаад хана дагаж босоод холбогдох тул ханыг 30мм гүнтэй зүснэ. Зүссэн нүхний өндөртэй хоолойг тайран холдох хэрэгсэлтэй холбож угсарна. Шалны бэлтгэлд яндан хоолойг аль болохоор залгаасгүй угсрах шаардлагатай. Шугам хоолойг элдэв хог, шавар орохоос сэргийлж хоолойн үзүүрүүдийг битүүмжлэнэ. Гол цуглуулах шугамнуудыг диаметрээс нь хамааруулж уртын метрийн тутам зориулалтын бэхлэгээгээр бэхлэнэ. Босоо шугамын залгаасыг хучилтанд тааруулж болохгүй ба зурагт заасны дагуу хоолойн диаметр өөрчлөгдөх хэсэгт шилжвэр тавьж, дулаалгатай угсарна. Халуун хүйтэн усны шугамыг угсарч дууссаны дараа

БНБД 40-05-16 норм дүрэмд зааснаар системийг Ршал=Раж х1.5 тэнцүү сорих даралтаар шалгаж, ахуйн хэрэгцээний усны стандартад нийцэхүйц болтол угаана. Шалгалтын явцад холдох хэсэг болон хоолойд доголдол гарч хий алдаж байвал тэр хэсгийн хоолой, холдох хэрэгслийг солон дахин шалгана. Бохир усны шугам хоолой, холдох хэрэгслийг зураг төслийн дагуу хэвгийг гаргаж стандартын шаардлага хангасан бэхлэгээгээр бэхлэнэ. Хомутан бэхлэгээг диаметрээсээ хамаараад зайг баримтлан хийнэ. Залгаа болон холдох хэрэгсэл холбогдох хэсэгт хоёр талд нь бэхлэгээ хийх шаардлагатай. Бохир усны босоо шугам хучилтыг нэвтлэн гарахад цементэн зуурмагаар бөглөнө. Чэсралтын ажлыг хийж гүйцэтгэхдээ техник аюулгүй ажиллагааны норм дүрмийг баримтлан ажиллавал зохино.

Энэхүү зураг нь "ББСМО"ХХК-ийн ОЮУНЫ ӨМЧ тул зохиогчийн зөвшөөрөлгүйгээр өөрчлөх болон ашиглахыг хориглоно.					
 УЛААНБААТАР, СОНГИНОХАЙРХАН ДҮҮРЭГ, 5-Р ХОРОО СОНГИНОХАЙРХАН ДҮҮРГИЙН ЗАСАГ ДАРГЫН ТАМГЫН ГАЗАР АЛБАН КОНТОР, АРХИВЫН БАРИЛГА Тайлбар бичиг					
Ер.Захирал Инженер	22 5438 АТХ7225 Баттуйвч Байр	Б.Сунжидмаа Б.Болор	ЕГ Шифр: ББ-13/2024	Масштаб: М1:	Огноо: 2024
Гүйцэтгэсэн Шалгасан	МЭРГЭШИЙН ИНЖЕНЕР 2022-2024	Б.Болор Ж.Омгонжаргал	ТГ Шифр:	Зургийн дугаар: ЦБУ-3	Хуудас: 15

ХАЛУУН, ХҮЙТЭН, ГАЛЫН УСНЫ ШУГАМЫН МАТЕРИАЛЫН ТҮҮВЭР-1

Д/д	Гост, марк тип	Материалын нэр	Тоо, шур	Нэгж жин	Тайлбар
1	2	3	4	5	6
Ус хангамж					
1	PPR S 3.2 (PN16)	Хуванцар хоолой dn20x2.7	204.0	0.10	у/м
2	----//----	Хуванцар хоолой dn25x3.4	33.0	0.17	у/м
3	PPR	Хуванцар отвод dn20 90°	116	0.1	ш
4	----//----	Хуванцар отвод dn25 90°	11	0.018	ш
5	----//----	Хуванцар гуравлагч dn20x20	59	0.015	ш
6	----//----	Хуванцар гуравлагч dn20x25	25	0.024	ш
7	----//----	Хуванцар гуравлагч dn25x25	2	0.024	ш
8	----//----	Хуванцар шилжвэр dn20x25	11	0.01	ш
9	----//----	Булангийн хаалт dn20	101	0.12	ш
10	----//----	Гадна резбатай отвод dn20	101	0.1	ш
11	----//----	Хуванцар скоб dn20	25	0.04	ш
12	----//----	Хуванцар скоб dn25	12	0.06	ш
13		Гангаас хуванцарлуу шилжих шилжвэр ф20хdn25	12		ш
14	PPR	Хуванцар хоолойн хамгаалалтын бүрхэвч dn20 /дулаалга/	204.0		у/м
15	PPR	Хуванцар хоолойн хамгаалалтын бүрхэвч dn25 /дулаалга/	33.0		у/м
16	PPR	Хоолойн бэхэлгээ dn20	102		у/м
17	PPR	Хоолойн бэхэлгээ dn25	16		ш
18	Гост 3262-75	Цайрсан ган яндан ф15	8.0	1.34	у/м
19	----//----	Цайрсан ган яндан ф20	39.0	1.74	у/м
20	----//----	Цайрсан ган яндан ф25	3.0	2.46	у/м
21	----//----	Цайрсан ган яндан ф32	12.0		у/м

22	----//----	Цайрсан ган яндан ф50	40.0		у/м
23	----//----	Цайрсан ган яндан ф70	40.0		у/м
24	----//----	Цайрсан ган яндан ф80	21.0		у/м
25	Гост 8946-75	Ган отвод ф15	4	0.094	ш
26	----//----	Ган отвод ф20	20	0.146	ш
27	----//----	Ган отвод ф25	3		ш
28	----//----	Ган отвод ф32	3		ш
29	----//----	Ган отвод ф50	10		ш
30	----//----	Ган отвод ф70	2		ш
31	----//----	Ган отвод ф80	13		ш
32	15 ÷ 8 др	Бөмбөлгөн хаах вентиль ф20	14		ш
33	15 ÷ 8 др	Бөмбөлгөн хаах вентиль ф25	3		ш
34	15 ÷ 8 др	Бөмбөлгөн хаах вентиль ф32	1		ш
35		Хий авагч ф15	1		ш
36		Ус сайжруулагч ф80	1		КОМ
37	30ч 6 др	Хаалт ф80	9		ш
38	УСТ 2047-74	Фланц ф80	18		ш
39		Хог шүүгч ф25	6		ш
40		Хог шүүгч ф80	1		ш

Энэхүү зураг нь "ББСМО"ХХК-ийн ОЮУНЫ ӨМЧ тул зохиогчийн зөвшөөрөлгүйгээр өөрчлөх болон ашиглахыг хориглоно.

УЛААНБААТАР, СОНГИНОХАЙРХАН ДҮҮРЭГ, 5-Р ХОРОО СОНГИНОХАЙРХАН ДҮҮРГИЙН ЗАСАГ ДАРГЫН ТАМГЫН ГАЗАР АЛБАН КОНТОР, АРХИВЫН БАРИЛГА						
Халуун, хүйтэн, галын усны шугамын материалын түүвэр-1						
 Хаяг: 63д, 2-р хороо "ББСМО" ХХК-н байр Утас: 77116139, 99116139, 95103339. И-мэйл: bbsmo08@gmail.com info@bbsmo.mn, 8-8-BBSMO.mn	Ер.Захирагч Инженер Гүйцэтгэсэн Шалгасан	Сүнжидмаа Б.Болор Б.Болор Ж.Отгонжаргал	ЕГ Шифр: ББ-13/2024	Масштаб: М1:	Огноо: 2024	
	ТГ Шифр: ЦБЧ-4	Зургийн дугаар: ЦБЧ-4	Хуудас: 15			
	2022-2023					

ХАЛУУН, ХҮЙТЭН, ГАЛЫН УСНЫ ШУГАМЫН МАТЕРИАЛЫН ТҮҮВЭР-2

Д/д	Гост, марк тип	Материалын нэр	Тоо, шир	Нэгж жин	Тайлбар
1	2	3	4	5	6
Ус хангамж					
41		Шилжвэр ф15х20	3		ш
42		Шилжвэр ф20х25	2		ш
43		Шилжвэр ф25х50	1		ш
44		Шилжвэр ф50х70	2		ш
45		Шилжвэр ф50х80	2		ш
46		Шилжвэр ф70х80	1		ш
47		Үл буцах клапан80	3		ш
48		Манометр	5		ш
49		Термометр	2		ш
50	15 ÷ 8 др	Юүлэх ф15	4		ш
51	15 ÷ 8 др	Юүлэх ф20	1		ш
52	15 ÷ 8 др	Юүлэх ф40	1		ш
53		Услах кран ф25	1		ком
54		Галын кран шлангийн урт e=20м ф50	10		ком
55		Галын краны хайрцаг	10		ком
56		Цэвэр усны ус хэмжигч ф50	1		ком
57		Хүйтэн усны ус хэмжигч ф15	3		ком
58		Халуун усны ус хэмжигч ф15	3		ком
59	Гост 22847-83	Уян холбоос /суултуур/	29		ком
60	Гост 23759-85	Угааргуурын ус холигч	29		ком
61		Дүшний ус холигч	6		ком

62	МПП ГАРАНТ-5	Нунтагаар гал унтраах модуль	18		ком
63	ТРВ-ГАРАНТ 14.5-Г-В	Манан үүсгэгч гал унтраах модуль	27		ком
64		2 талдаа резьбатай ган холбогч ф20	12		ш
65	δ=30мм	Хоолойн пенополиуретан дулаалга ф15	8.0		у/м
66	δ=30мм	Хоолойн пенополиуретан дулаалга ф20	39.0		у/м
67	δ=30мм	Хоолойн пенополиуретан дулаалга ф25	3.0		у/м
68	δ=30мм	Хоолойн пенополиуретан дулаалга ф32	12.0		у/м
69	δ=30мм	Хоолойн пенополиуретан дулаалга ф50	40.0		у/м
70	δ=30мм	Хоолойн пенополиуретан дулаалга ф70	40.0		у/м
71	δ=30мм	Хоолойн пенополиуретан дулаалга ф80	21.0		у/м
72	Гост 3262-75	Хоолойн бэхэлгээ ф15	4		ш
73	----//----	Хоолойн бэхэлгээ ф20	19		ш
74	----//----	Хоолойн бэхэлгээ ф25	1		ш
75	----//----	Хоолойн бэхэлгээ ф50	12		ш
76	----//----	Хоолойн бэхэлгээ ф70	12		ш
		Хоолойн бэхэлгээ ф80	6		ш
		Давтамж хувьсагчтай N=2.2КВт	2		ш
	Марк-CRE15-2	Цэвэр усны өргөлтийн насос L=18.1м3/ц; N=2.2КВт; H=16.9м; U=380 В; 50гц	2		ком

Энэхүү зураг нь "ББСМО"ХХК-ийн ОЮУНЫ ӨМЧ тул зохиогчийн зөвшөөрөлгүйгээр өөрчлөх болон ашиглахыг хориглоно.

УЛААНБААТАР, СОНГИНОХАЙРХАН ДҮҮРЭГ, 5-Р ХОРОО
СОНГИНОХАЙРХАН ДҮҮРГИЙН ЗАСАГ ДАРГЫН ТАМГЫН ГАЗАР АЛБАН КОНТОР, АРХИВЫН БАРИЛГА

Халуун, хүйтэн, галын усны шугамын материалын түүвэр-2

 ББСМО ХАЛУУН, ХҮЙТЭН, ГАЛЫН УСНЫ ШУГАМЫН МАТЕРИАЛЫН ТҮҮВЭР	Ер.Захира Инженер Гүйцэтгэсэн Шалгасан	22-5436 АТХ/225 Б.Сунжидмаа Б.Болор Б.Болор Ж.Отгонжаргал	ЕГ Шифр: ББ-13/2024	Масштаб: М1:	Огноо: 2024
	ТГ Шифр: ЦБЧ-5	Зургийн дугаар: ЦБЧ-5	Хуудас: 15		

Хаяг: БЗД, 2-р хороо "ББСМО" ХХК-н байр
 Утас: 77116139, 99116139, 95103339.
 И-мэйл: bbsmo08@gmail.com info@bbsmo.mn, 828.BBSMO.mn

БОХИР УСНЫ МАТЕРИАЛЫН ТҮҮВЭР

Д/д	Гост, марк тип	Материалын нэр	Тоо, шир	Нэгж жин	Тайлбар
1	2	3	4	5	6
Бохир усны PVC хуванцар хоолой					
1	PVC	Бохир усны хуванцар хоолой ф50	62.0	0.17	у/м
2	PVC	Бохир усны хуванцар хоолой ф100	125.0	0.5	у/м
3	----//---	Тэгш гуравлагч L90° ф50x50	26	0.08	ш
4	----//---	Тэгш гуравлагч L90° ф100x100	25	0.37	ш
5	----//---	Тэгш гуравлагч L90° ф50x100	4	0.37	ш
6	----//---	Ташуу гуравлагч L45° ф50x50	1	0.37	ш
7	----//---	Ташуу гуравлагч L45° ф100x100	9	0.37	ш
8	----//---	Ташуу гуравлагч L45° ф50x100	4	0.21	ш
9	----//---	Отвод ф50 L45°	9	0.05	ш
10	----//---	Отвод ф100 L45°	32	0.21	ш
11	----//---	Колено L90° ф50	17	0.05	ш
12	----//---	Колено L90° ф100	21	0.21	ш
13	----//---	Цэвэрлэгээ ф50	1	0.06	ш
14	----//---	Цэвэрлэгээ ф100	7	0.06	ш
16	----//---	Шалгах таглаа ф100	4	0.35	ш
17	----//---	Трап ф50	5		ш
18	----//---	Трап ф100	6		ш
19	PVC	Бэхэлгээ ф50	18		ш
20	PVC	Бэхэлгээ ф100	36		ш
21	δ=30мм	Хоолойн пенополиуретан дулаалга ф50	5		у/м
22	δ=30мм	Хоолойн пенополиуретан дулаалга ф100	30.0		у/м
23	Гост 22847-74	Ташуу болон тэгш гаргалгаатай шаазан жорлон	29		ком
24	Гост 23759-73	Лонх хэлдэртэй пластмассан сифонтой шаазан угаагуур	29		ком
25		Шилжвэр ф50x100	6		ш
26	ББ зурагнаас үзнэ үү	Бохир ус цуглуулах сан	1		ш

27	ББ зурагнаас үзнэ үү	Бохир ус цуглуулах трап	1		ш
28	PVC-U	Бохир усны хуванцар хоолой ф100	6.0		у/м
29	----//---	Колено L90° ф100	2		ш
30	Гост 3262-75	Цайрсан ган яндан ф50	15.0		у/м
31	Гост 8946-75	Ган отвод ф50	3		ш
32		Үл буцах клапан50	1		ш
33	30ч 6 др	Хаалт ф50	1		ш
34	УСТ 2047-74	Фланц ф50	2		ш
35	марк-Unilift AP12.40.04.3	Насос усны өргөлтийн насос L=3.51л/сек, H=4,95м, N=0,4КВт, U=220В, 50Гц	1		ком

БОРООНЫ УСНЫ МАТЕРИАЛЫН ТҮҮВЭР

Д/д	Гост, марк тип	Материалын нэр	Тоо, шир	Нэгж жин	Тайлбар
1	2	3	4	5	6
Борооны усан хангамж					
1	PVC-U	Бохир усны хуванцар хоолой ф100	16.0	0.5	у/м
2	----//---	Колено L90° ф100	2	0.21	ш
3		Юлүүр	2		ком

Тайлбар
Дээвэр дэхь борооны ус нь барилгын гадуур зайлагдаж байгаа тул БА-гийн зурагтай уяалдуулж үзнэ үү

Энэхүү зураг нь "ББСМО"ХХК-ийн ОЮУНЫ ӨМЧ тул зохиогчийн зөвшөөрөлгүйгээр өөрчлөх болон ашиглахыг хориглоно.

УЛААНБААТАР, СОНГИНОХАЙРХАН ДҮҮРЭГ, 5-Р ХОРОО СОНГИНОХАЙРХАН ДҮҮРГИЙН ЗАСАГ ДАРГЫН ТАМГЫН ГАЗАР АЛБАН КОНТОР, АРХИВЫН БАРИЛГА					
Бохир, борооны усны материалын түүвэр					
 Хаяг: БЗД, 2-р хороо "ББСМО" ХХК-н байр Утас: 77116139, 99116139, 95183339. И-хөнд: bbsmo08@gmail.com info@bbsmo.mn, 82588580.mn	Ер.Захира Инженер Гүйцэтгэсэн Шалгасан	Б.Гунжидмаа Б.Болор Б.Болор Х.Отгонжаргал	ЕГ Шифр: ББ-13/2024	Масштаб: М1:	Огноо: 2024
			ТГ Шифр:	Зургийн дугаар: ЦБУ-6	Хуудас: 15
	2022-2024				

«ГАРАНТ-5» ТӨХӨӨРӨМЖ



“А,В” ангилалын түймрийн хувьд модулийг хамгаалах бүсийн тохируулга

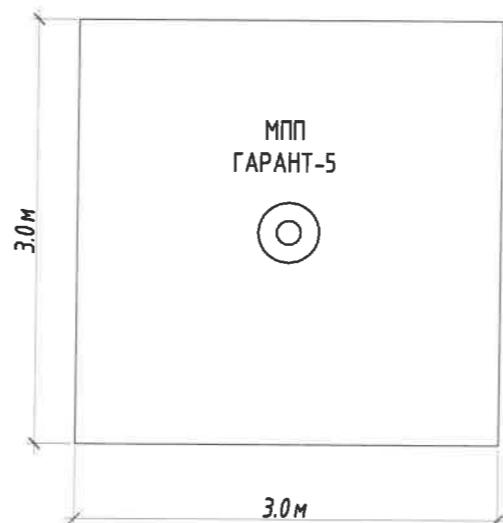

«ГАРАНТ-5» ТӨХӨӨРӨМЖИЙН ҮЗҮҮЛЭЛТ

Параметрууд	Хамгаалагдсан талбай ба хэмжээ
Н, м(суулгалтын өндөр)	3.5
V, м ³	22.0
а, м	3.0
в, м	3.0

«ТРВ-ГАРАНТ 14.5-Г-В» ТӨХӨӨРӨМЖ



Энэхүү зураг нь "ББСМО"ХХК-ийн ОЮУНЫ ӨМЧ тул зохиогчийн зөвшөөрөлгүйгээр өөрчлөх болон ашиглахыг хориглоно.

УЛААНБААТАР, СОНГИНОХАЙРХАН ДҮҮРЭГ, 5-Р ХОРОО
 СОНГИНОХАЙРХАН ДҮҮРГИЙН ЗАСАГ ДАРГЫН ТАМГЫН ГАЗАР АЛБАН КОНТОР, АРХИВЫН БАРИЛГА

Төног, төхөөрөмжийн тооцооны үзүүлэлт

	Ер.Захирал	Б.Сунжидмаа	ЕГ Шифр:	Масштаб:	Огноо:
	Инженер	Б.Болор	ББ-13/2024	M1:-	2024
Хаяг: БЗД, 2-р хороо "ББСМО" ХХК-н байр Утас: 77116139, 99116139, 99103339. И-хөйл: bbcm00@gmail.com info@bbcmo.mn Өвч: ББСМО.мн	Гүйцэтгэсэн	Б.Болор	ТГ Шифр:	Зургийн дугаар:	Хуудас:
	Шалгасан	Ж.Омгонжаргал		ЦБУ-7	15

2022-2023

ЗООРИЙН ДАВХРЫН ХАЛУУН, ХҮЙТЭН, ГАЛЫН УСНЫ ГОЛ ТҮГЭЭХ ШУГАМЫН БАЙГУУЛАЛТ М:150

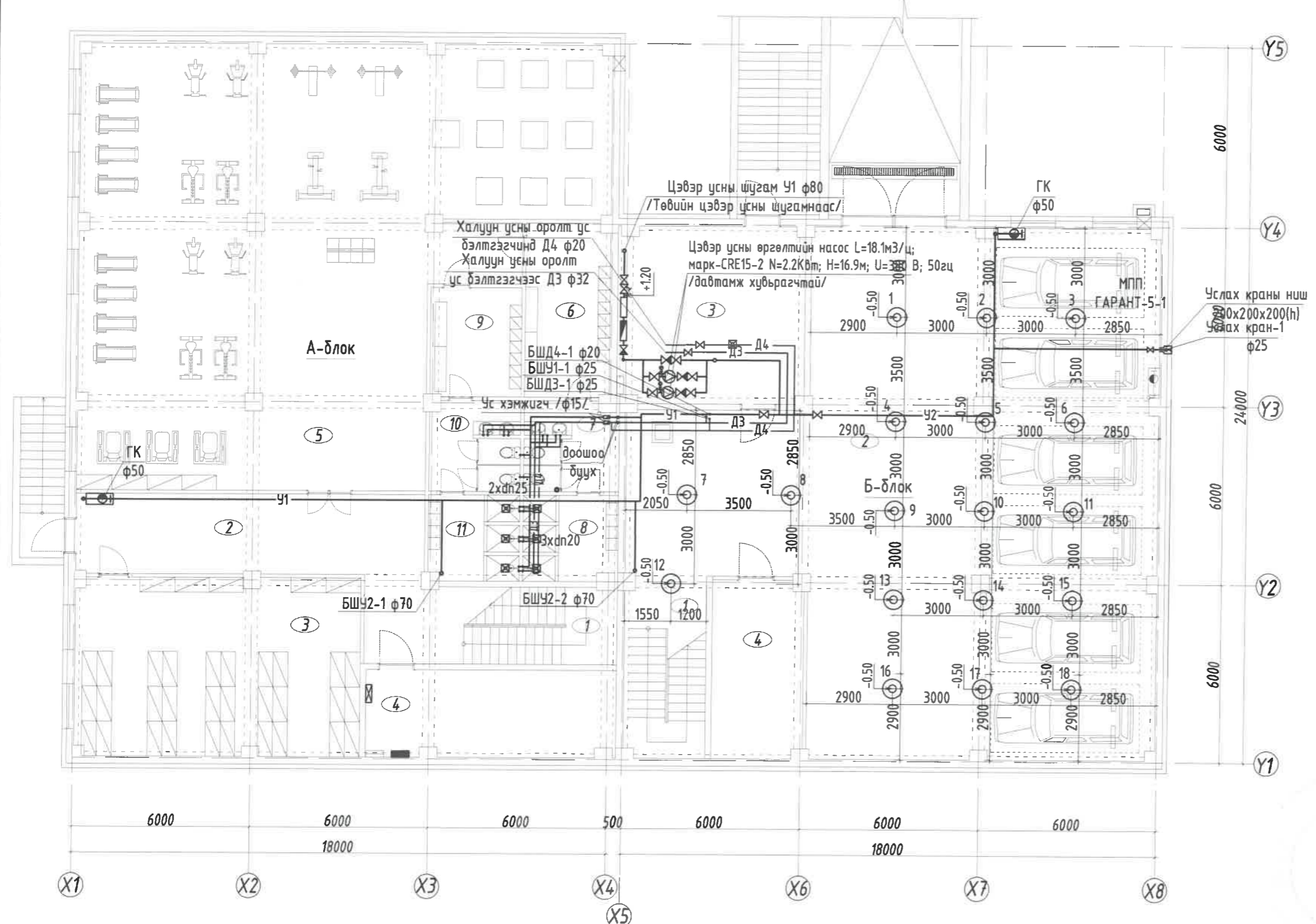

А-блок		
Д.Д	Өрөөний нэр	Талбай /м²/
	Нийт	405.6100
1	Шатны хонгил	15.52
2	Хонгил	37.62
3	Агуулах	57.37
4	Цахилгааны өрөө	24.38
5	Бие бялдаржуулах заал	216.10
6	Эрэгтэй хувцас солих өрөө	16.34
7	Ариун цэврийн өрөө /эр/	9.25
8	Душ	8.73
9	Эмэгтэй хувцас солих өрөө	11.23
10	Ариун цэврийн өрөө /эм/	9.07
11	Душ	8.54
Б-блок		
Д.Д	Өрөөний нэр	Талбай /м²/
	Нийт	296.9300
1	Шатны хонгил	15.46
2	Нэгдсэн дулаан зогсоол	244.64
3	Техникийн өрөө	36.83
4	Серверийн өрөө	18.29

6.4

 2024.10.07

Энэхүү зураг нь "ББСМО"ХХК-ийн ОЮУНЫ ӨМЧ тул зохиогчийн зөвшөөрөлгүйгээр өөрчлөх болон ашиглахыг хориглоно.

ЗӨВШӨӨРӨЛЦСӨН		УЛААНБААТАР, СОНГИНОХАЙРХАН ДҮҮРЭГ, 5-Р ХОРОО СОНГИНОХАЙРХАН ДҮҮРГИЙН ЗАСАГ ДАРГЫН ТАМГЫН ГАЗАР АЛБАН КОНТОР, АРХИВЫН БАРИЛГА					
БА	Д.Наранхүү	Зоорийн давхрын халуун, хүйтэн, галын усны гол түгээх шугамын байгуулалт					
ББ	Б.Бат-Эрдэнэ	 Хаяг: 630, 2-р хороо "ББСМО" ХХК-н байр Утас: 7716139, 9916139, 95103339. И-мэйл: bbsmo08@gmail.com info@bbsmo.mn, bbsbsmo.mn	Ер.Захирал	Б.Сунжидмаа	ЕГ Шифр:	Масштаб:	Огноо:
ЦБУ	Б.Солонго		Инженер	Б.Болор	ББ-13/2024	М1:150	2024
ХТ, ДГ	М.Баасанжаргал	Гүйцэтгэсэн	Б.Болор	ТГ Шифр:	Зургийн дугаар:	Хуудас:	
ХД	Н.Пүрэвжаргал	Шалгасан	Х.Отгонжаргал		ЦБУ-8	15	

ЗООРИЙН ДАВХРЫН БОХИР УСНЫ ГОЛ ЦУГЛУУЛАХ ШУГАМЫН БАЙГУУЛАЛТ М:150

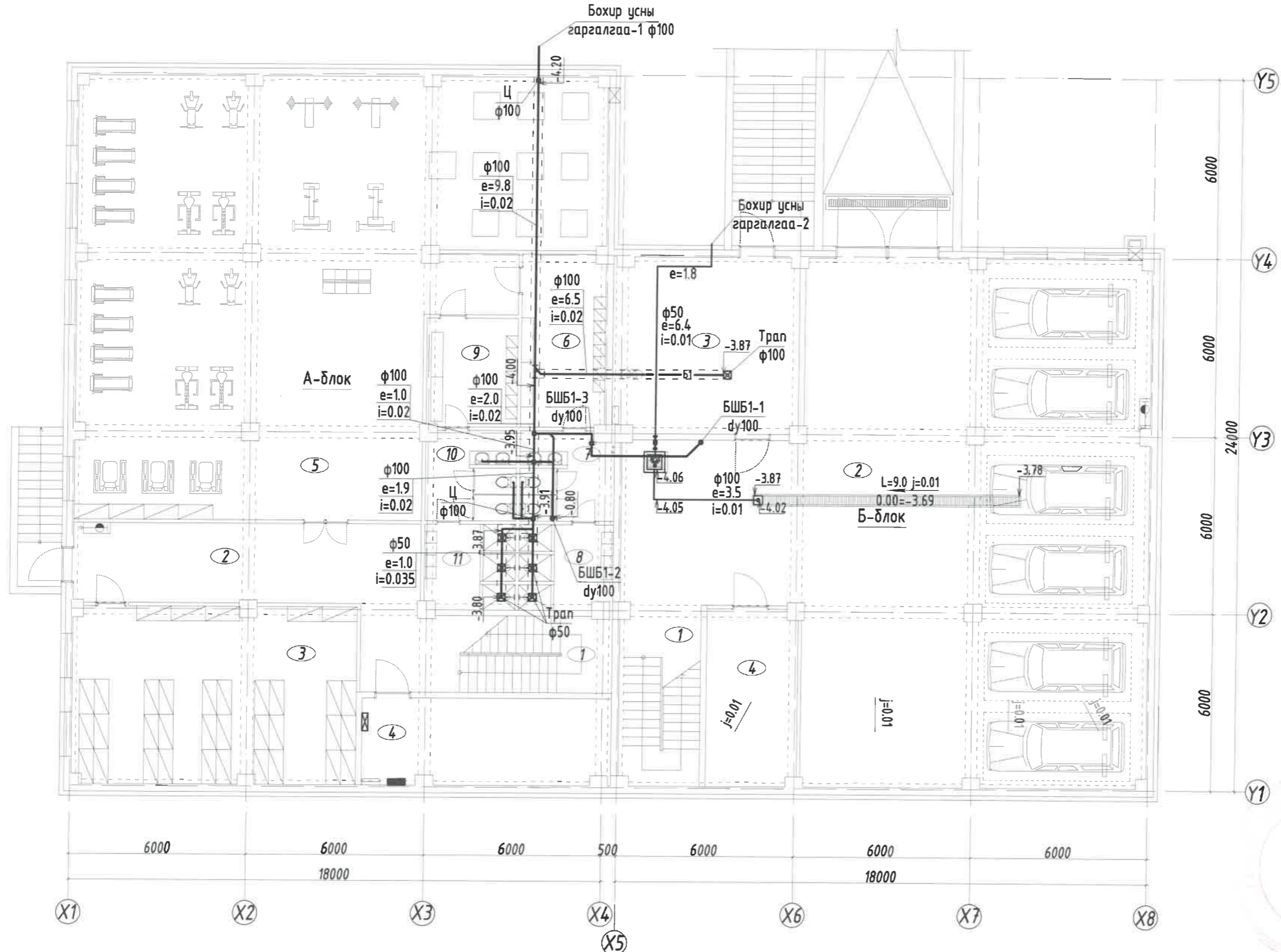
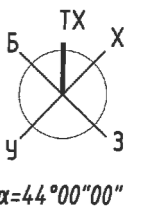

А-блок		
Д.Д	Өрөөний нэр	Талбай /м ² /
	Нийт	405.6100
1	Шатны хонгил	15.52
2	Хонгил	37.62
3	Агуулах	57.37
4	Цахилгааны өрөө	24.38
5	Бие бялдаржуулах заал	216.10
6	Эрэгтэй хувцас солих өрөө	16.34
7	Ариун цэврийн өрөө /эр/	9.25
8	Душ	8.73
9	Эмэгтэй хувцас солих өрөө	11.23
10	Ариун цэврийн өрөө /эм/	9.07
11	Душ	8.5\4

Б-блок		
Д.Д	Өрөөний нэр	Талбай /м ² /
	Нийт	296.9300
1	Шатны хонгил	15.46
2	Нэгдсэн дулаан зогсоол	244.64
3	Техникийн өрөө	36.83
4	Серверийн өрөө	18.29



Энэхүү зураг нь "ББСМО"ХХК-ийн ОЮУНЫ ӨМЧ тул зохиогчийн зөвшөөрөлгүйгээр өөрчлөх болон ашиглахыг хориглоно.

ЗӨВШӨӨРӨЛЦСӨН		УЛААНБААТАР, СОНГИНОХАЙРХАН ДҮҮРЭГ, 5-Р ХОРОО СОНГИНОХАЙРХАН ДҮҮРГИЙН ЗАСАГ ДАРГЫН ТАМГЫН ГАЗАР АЛБАН КОНТОР, АРХИВЫН БАРИЛГА		
БА	Д.Наранхүү	Зоорийн давхрын бохир усны гол цуглуулах шугамын байгуулалт		
ББ	Б.Бат-Эрдэнэ	27.5.2024		
ЦБУ	Б.Солонго	Ер.Захирал	Б.Сүнжидмаа	ЕГ Шифр: ББ-13/2024
ХТ, ДГ	М.Баасанжаргал	Инженер	Б.Болор	Масштаб: М1:150
ХД	Н.Пүрэвжаргал	Гүйцэтгэсэн	Б.Болор	Огноо: 2024
		Шалгасан	Ж.Отгонжаргал	ТГ Шифр: Зургийн дугаар: ЦБУ-9
				Хуудас: 15



1-Р ДАВХРЫН ХАЛУУН, ХҮЙТЭН, ГАЛ, БОХИР УСНЫ ШУГАМЫН БАЙГУУЛАЛТ М:150

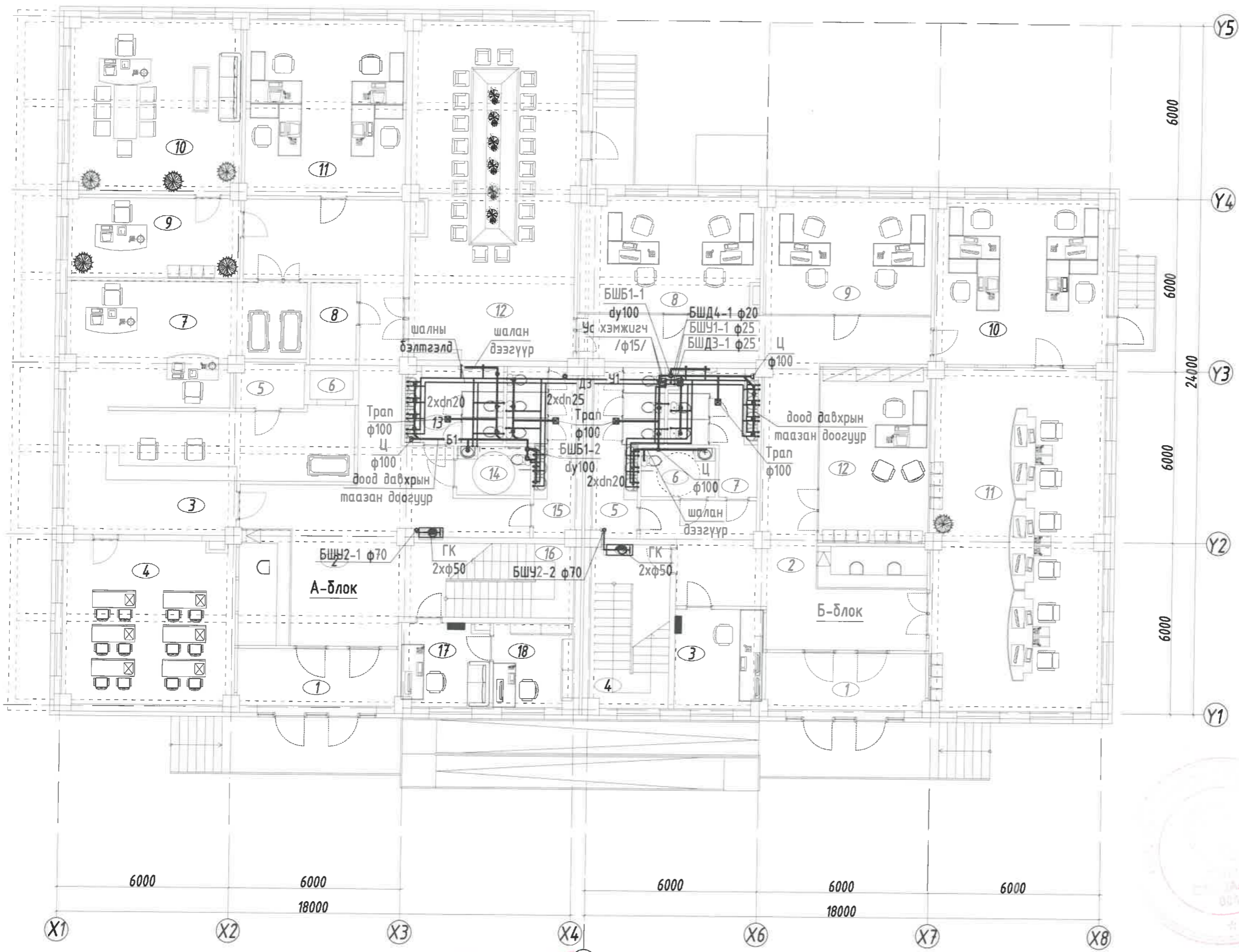

ТОДОРХОЙЛОЛТ		
Д.Д	Өрөөний нэр	Талбай /м²/
А-блок		403.8000
1	Гонх	11.13
2	Хонгил	71.45
3	Баримт бичиг хүлээн авах	36.38
4	Уншлагын танхим	34.45
5	Бодис хадгалах өрөө	3.84
6	Ачаа зөвөрлөх палдон	1.5
7	Архивчийн өрөө	32.17
8	Цэвэрлэгээний агуулах	4.57
9	Нарийн бичиг	16.66
10	Захирал	36.09
11	Бичиг баримт сэргээн засах, хянан шалгах өрөө	33.89
12	Хурлын заал	68.41
13	Ариун цэврийн өрөө /эр/	9.13
14	Ариун цэврийн өрөө	4.45
15	Ариун цэврийн өрөө /эм/	11.23
16	Шатны хонгил	11.28
17	Хяналтын өрөө	9.04
18	Сервэрийн өрөө	8.13
Б-блок		308.3300
1	Гонх	11.12
2	Хонгил	65.94
3	Хяналтын өрөө	10.67
4	Шатны хонгил	14.76
5	Ариун цэврийн өрөө /эм/	11.56
6	Ариун цэврийн өрөө	4.45
7	Ариун цэврийн өрөө /эр/	10.67
8	Оффис	25.46
9	Оффис	23.64
10	Оффис	34.34
11	Үйлчилгээний заал	72.16
12	Гэрлэлт батлах танхим	23.56

ЭЗЭГТЭЙ
 Б.Н
 2024.10.07
 100% ХАМГААГАХ
 ТӨВ

Энэхүү зураг нь "ББСМО"ХХК-ийн ОЮУНЫ ӨМЧ тул зохиогчийн зөвшөөрөлгүйгээр өөрчлөх болон ашиглахыг хориглоно.

ЗӨВШӨӨРӨЛЦСӨН		УЛААНБААТАР, СОНГИНОХАЙРХАН ДҮҮРЭГ, 5-Р ХОРОО СОНГИНОХАЙРХАН ДҮҮРГИЙН ЗАСАГ ДАРГЫН ТАМГЫН ГАЗАР АЛБАН КОНТОР, АРХИВЫН БАРИЛГА		
БА	Д.Наранхүү	1-р давхрын халуун хүйтэн, гал, бохир усны шугамын байгуулалт		
ББ	Б.Бат-Эрдэнэ	Ер.Захирал	Б.Унжидмаа	ЕГ Шифр: ББ-13/2024
ЦБУ	Б.Солонго	Инженер	Б.Болор	Масштаб: М1:150
ХТ, ДГ	М.Байсанжаргал	Гүйцэтгэсэн	Б.Болор	Огноо: 2024
ХД	Н.Пүрэвжаргал	Шалгасан	Х.Отгонжаргал	ТГ Шифр: Зургийн дугаар: ЦБУ-10
				Хуудас: 15

ББСМО
 22-5436
 Баттүүлсан
 БОХИР
 МЭРГЭЭШСЭН ИНЖЕНЕР

2-Р ДАВХРЫН ХАЛУУН, ХҮЙТЭН, ГАЛ, БОХИР УСНЫ ШУГАМЫН БАЙГУУЛАЛТ М:150

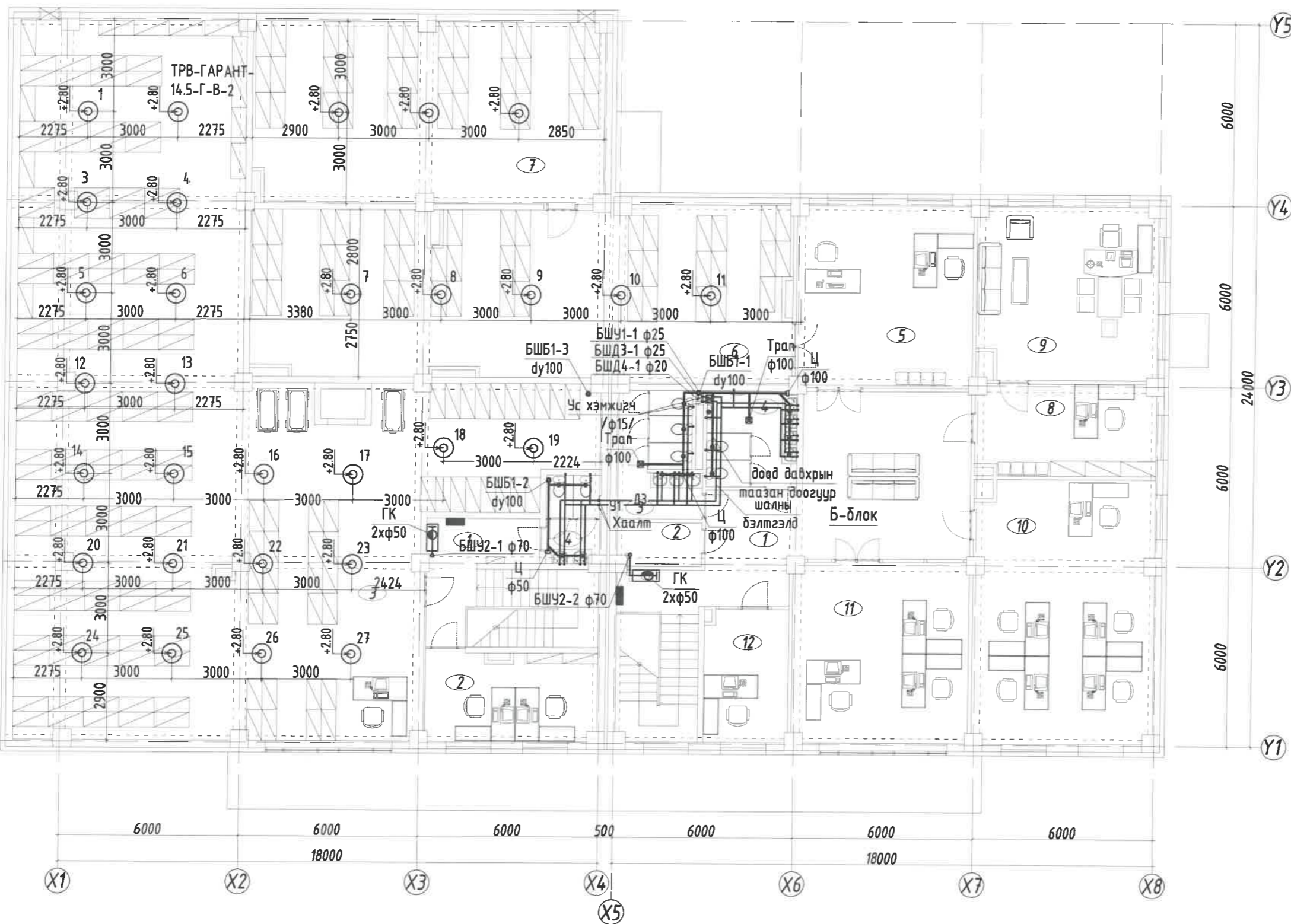

ТОДОРХОЙЛОЛТ		
Д.Д	Өрөөний нэр	Талбай /м²/
А-блок		303.1900
1	Хонгил	9.81
2	Санхүүчийн өрөө	17.00
3	Архивийн сан, архивч лавалгаа мэдээллийн өрөө	271.23
4	Ариун цэврийн өрөө /эр/	5.15
Б-блок		431.4000
1	Хонгил	47.23
2	Үйлчлэгчийн хэрэгслийн өрөө	3.99
3	Ариун цэврийн өрөө	10.93
4	Ариун цэврийн өрөө	9.56
5	Архивч	33.62
6	Мэдээллийн сан /агуулах/	103.40
7	Мэдээллийн сан /агуулах/	69.76
8	Нарийн бичиг	18.17
9	Захирал	34.34
10	Оффис	52.67
11	Оффис	35.31
11	IT-инженер	12.42

6-Н
ЭКС
2024.10.07

Энэхүү зураг нь "ББСМО"ХХК-ийн ОЮУНЫ ӨМЧ тул зохиогчийн зөвшөөрөлгүйгээр өөрчлөх болон ашиглахыг хориглоно.

ЗӨВШӨӨРӨЛЦСӨН		УЛААНБААТАР, СОНГИНОХАЙРХАН ДҮҮРЭГ, 5-Р ХОРОО СОНГИНОХАЙРХАН ДҮҮРГИЙН ЗАСАГ ДАРГЫН ТАМГЫН ГАЗАР АЛБАН КОНТОР, АРХИВЫН БАРИЛГА		
БА	Д.Наранхүү	2-р давхрын халуун, хүйтэн, гал, бохир усны шугамын байгуулалт		
ББ	Б.Бат-Эрдэнэ	Ер.Захирал	Б.Сүнжидмаа	ЕГ Шифр: ББ-13/2024
ЦБУ	Б.Солонго	Инженер	Б.Болор	Масштаб: М1:150
ХТ, ДГ	М.Баасанжаргал	Гүйцэтгэсэн	Б.Болор	Огноо: 2024
ХД	Н.Пүрэвжаргал	Шалгасан	Х.Олгонжаргал	ТГ Шифр: Зургийн дугаар: ЦБУ-11
				Хуудас: 15

2022-2025

ДЭЭВРИЙН ДАВХРЫН БОХИР, БОРООНЫ УСНЫ ШУГАМЫН БАЙГУУЛАЛТ

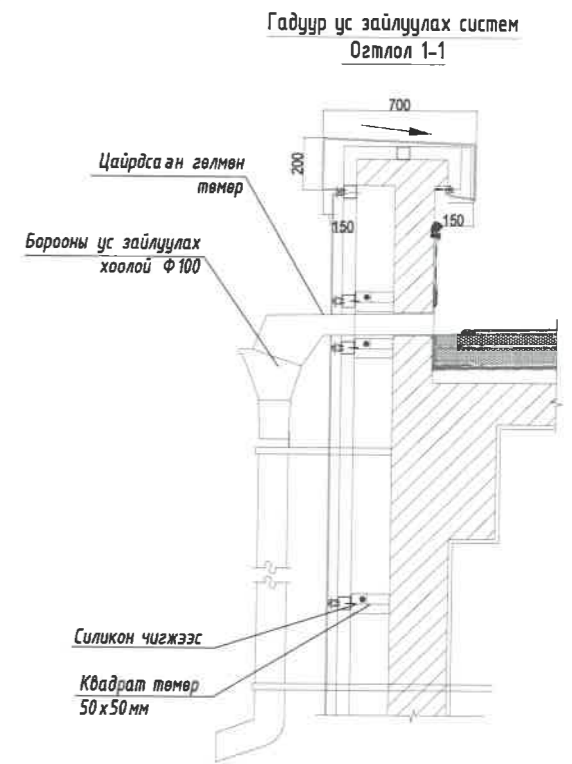
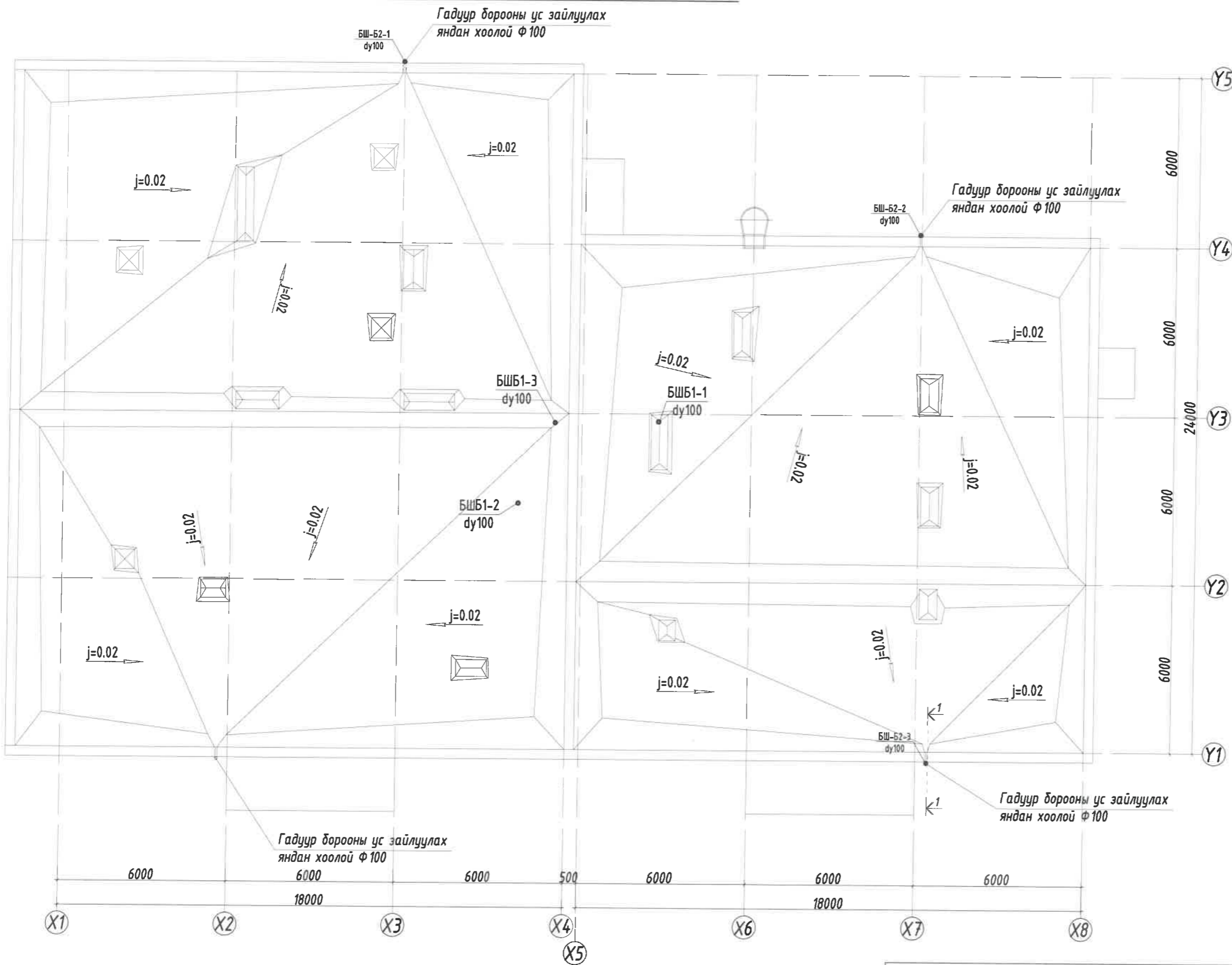

Энэхүү зураг нь "ББСМО"ХХК-ийн ОЮУНЫ ӨМЧ тул зохиогчийн зөвшөөрөлгүйгээр өөрчлөх болон ашиглахыг хориглоно.



УЛААНБААТАР, СОНГИНОХАЙРХАН ДҮҮРЭГ, 5-Р ХОРОО
 СОНГИНОХАЙРХАН ДҮҮРГИЙН ЗАСАГ ДАРГЫН ТАМГЫН ГАЗАР АЛБАН КОНТОР, АРХИВЫН БАРИЛГА
 Дээврийн давхрын бохир, борооны усны шугамын байгуулалт

ЗӨВШӨӨРӨЛЦСӨН
 БА Д.Наранхүү
 ХАС Б.Солонго

Ер.Захирал Б.Сүнжидмаа
 Инженер Б.Болор
 Гүйцэтгэгсэн Б.Болор
 Шалгасан Ж.Отгонжаргал

ЕГ Шифр: ББ-13/2024
 ТГ Шифр:
 Масштаб: М1:150
 Зургийн дугаар: ЦБУ-12
 Огноо: 2024
 Хуудас: 15

Хаяг: БЗД, 2-р хороо "ББСМО" ХХК-н байр
 Утас: 77116139, 99116139, 95103339.
 И-мэйл: bbsmo01@gmail.com info@bbsmo.mn, bbsmo.mn

ХАЛУУН, ХҮЙТЭН, ЭРГЭЛТ, ГАЛЫН УСНЫ ШУГАМЫН ТОЙМ

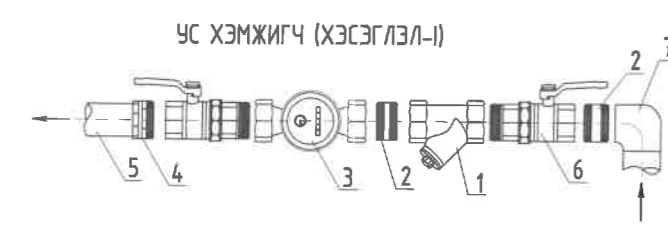
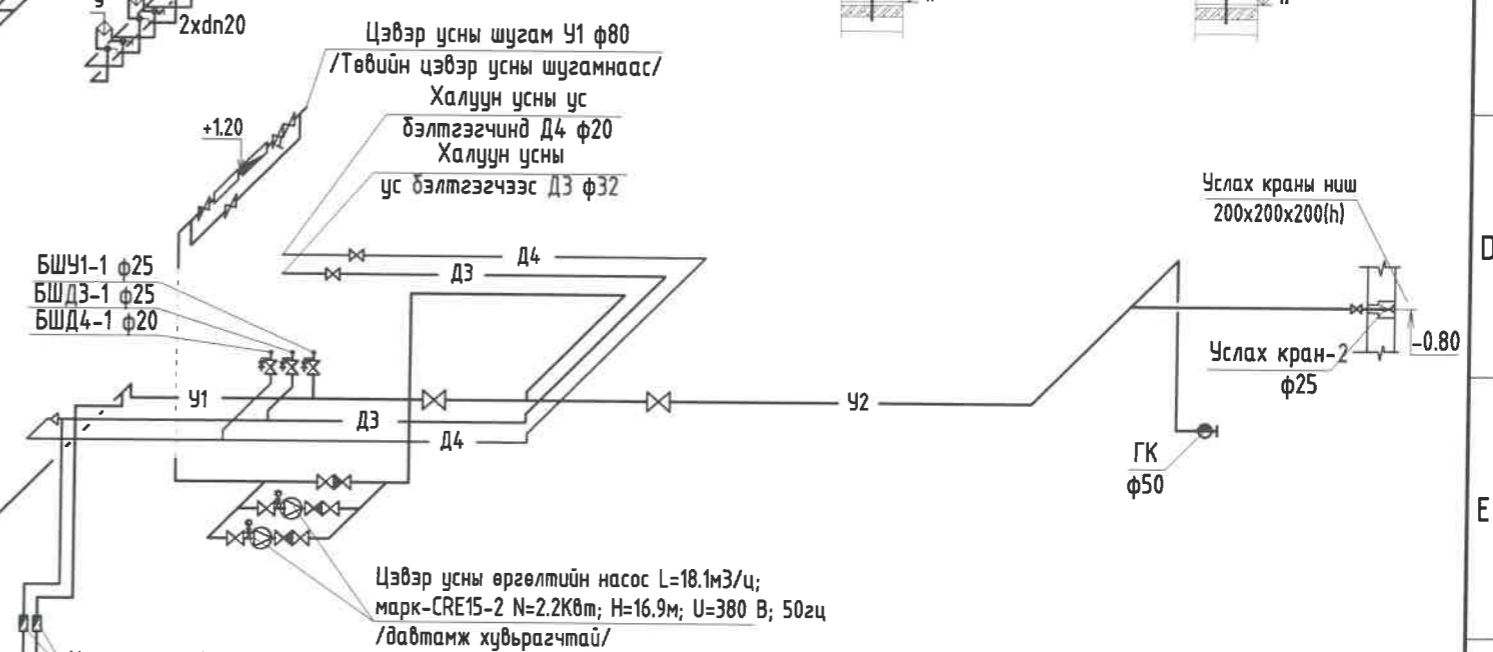
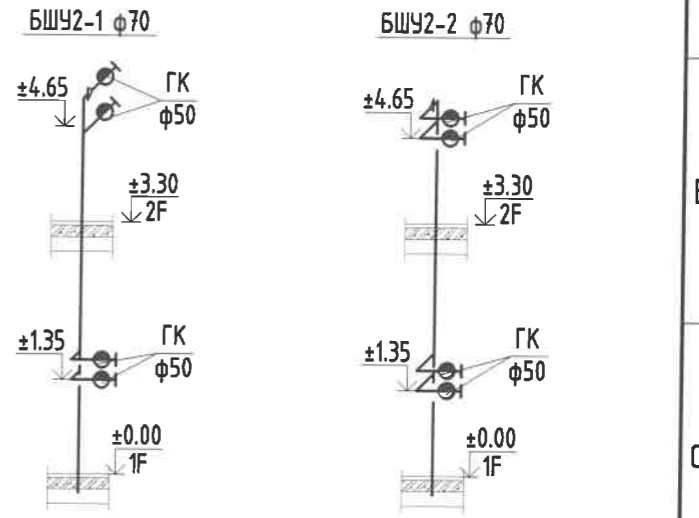
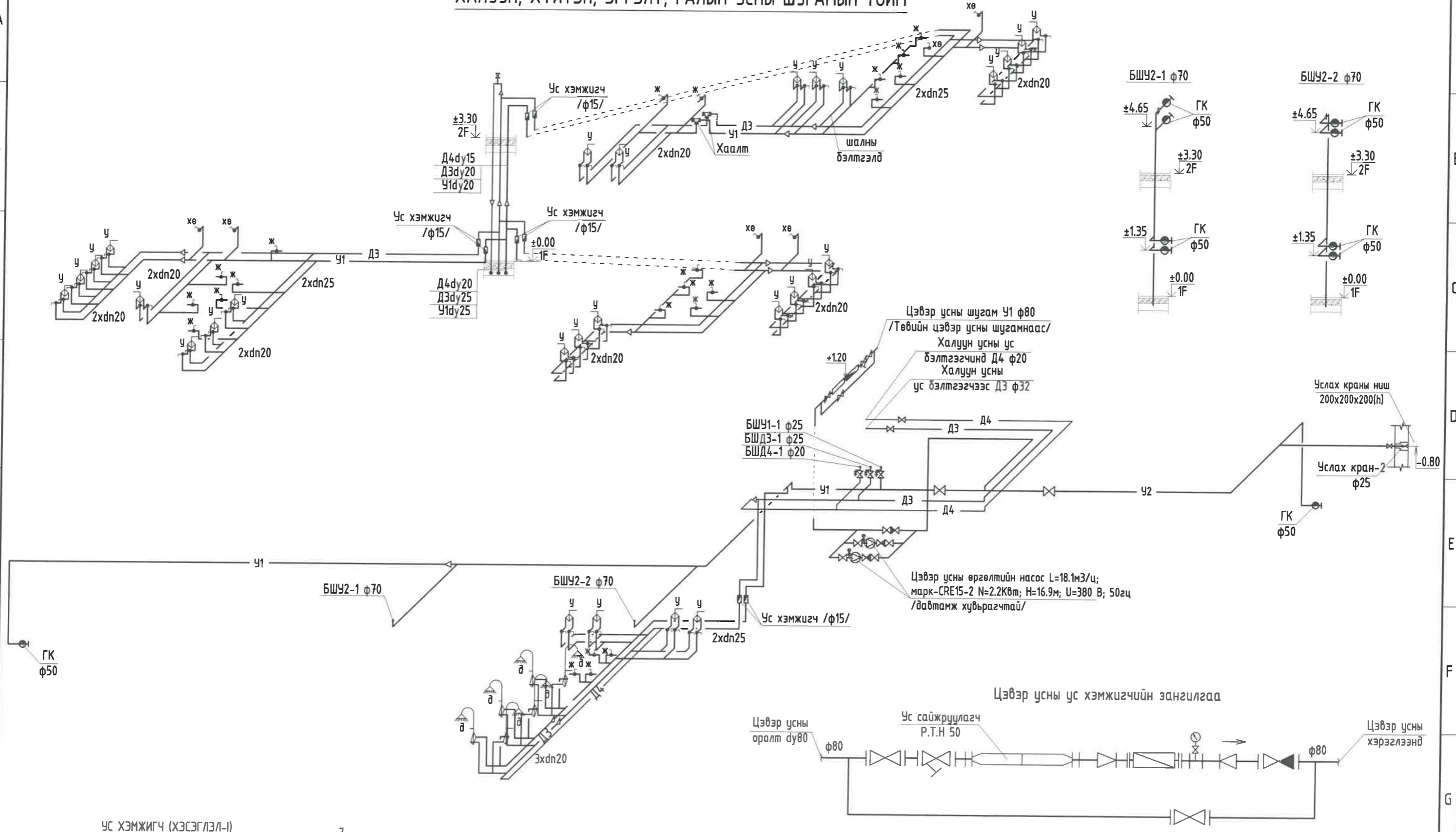

1. Хог шүүгч φ20
2. 2 талдаа резьбатай ган холбогч φ20
3. Усны тоолуур φ15
4. Гангаас хуванцарлуу шилжих шилжүүлэгч dn25xφ20.
5. Хуванцар хоолой dn20
6. Бөмбөлгөн хаалт φ20
7. Отвод φ20

Энэхүү зураг нь "ББСМО"ХХК-ийн ОЮУНЫ ӨМЧ тул зохиогчийн зөвшөөрөлгүйгээр өөрчлөх болон ашиглахыг хориглоно.

УЛААНБААТАР, СОНГИНОХАЙРХАН ДҮҮРЭГ, 5-Р ХОРОО
 СОНГИНОХАЙРХАН ДҮҮРГИЙН ЗАСАГ ДАРГЫН ТАМГЫН ГАЗАР АЛБАН КОНТОР, АРХИВЫН БАРИЛГА

Халцун, хүйтэн, эргэлт, галын усны шугамын тойм

	Ер.Захирал Инженер Гүйцэтгэгсэн Шалгасан	Б.Сунжидмаа Б.Болор Б.Болор Ж.Отгонжаргал	ЕГ Шифр: ББ-13/2024	Масштаб: М1:	Огноо: 2024
			ТГ Шифр: ЦБУ-13	Зургийн дугаар: ЦБУ-13	Хуудас: 15

БОХИР УСНЫ ШУГАМЫН ТОЙМ-1

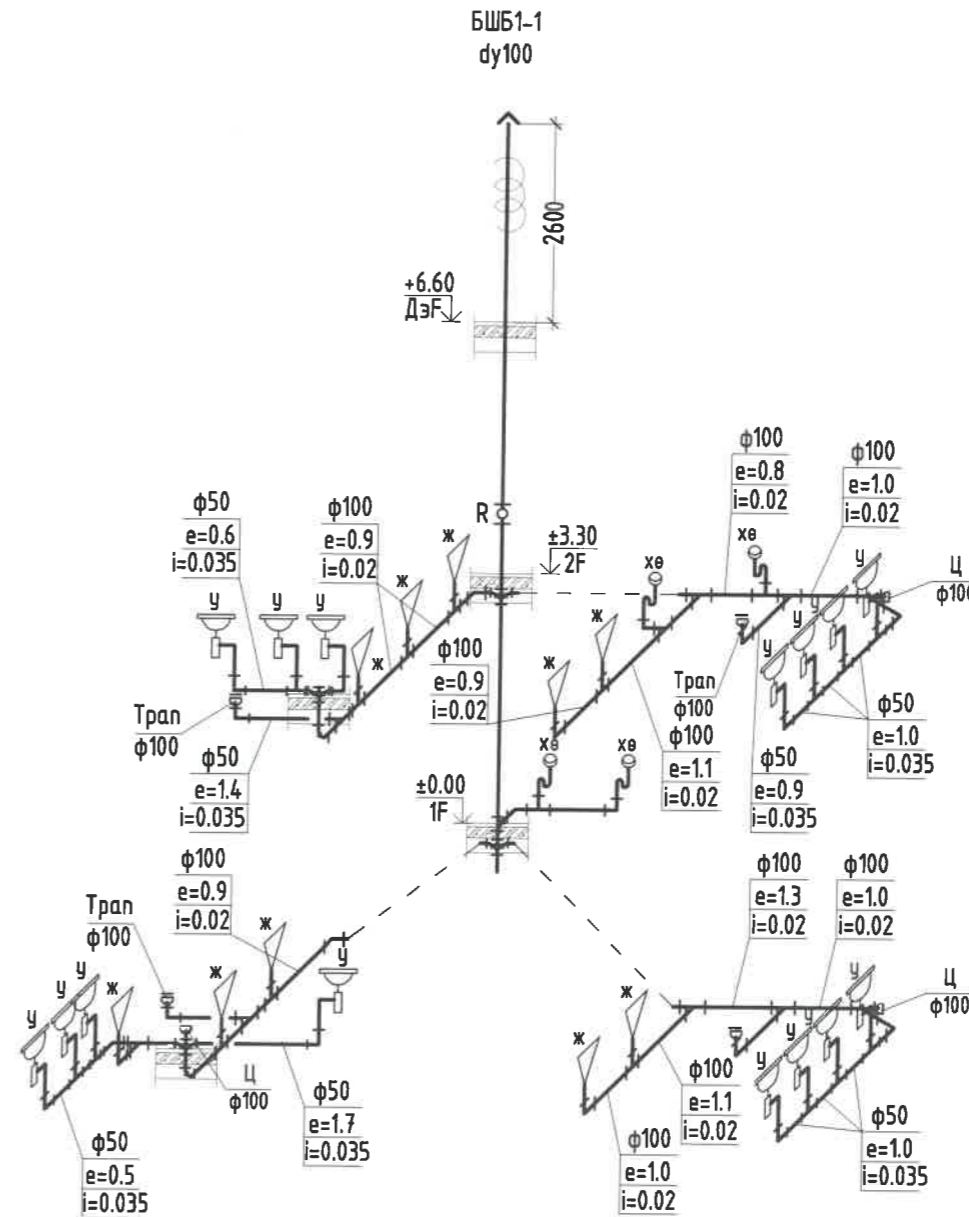
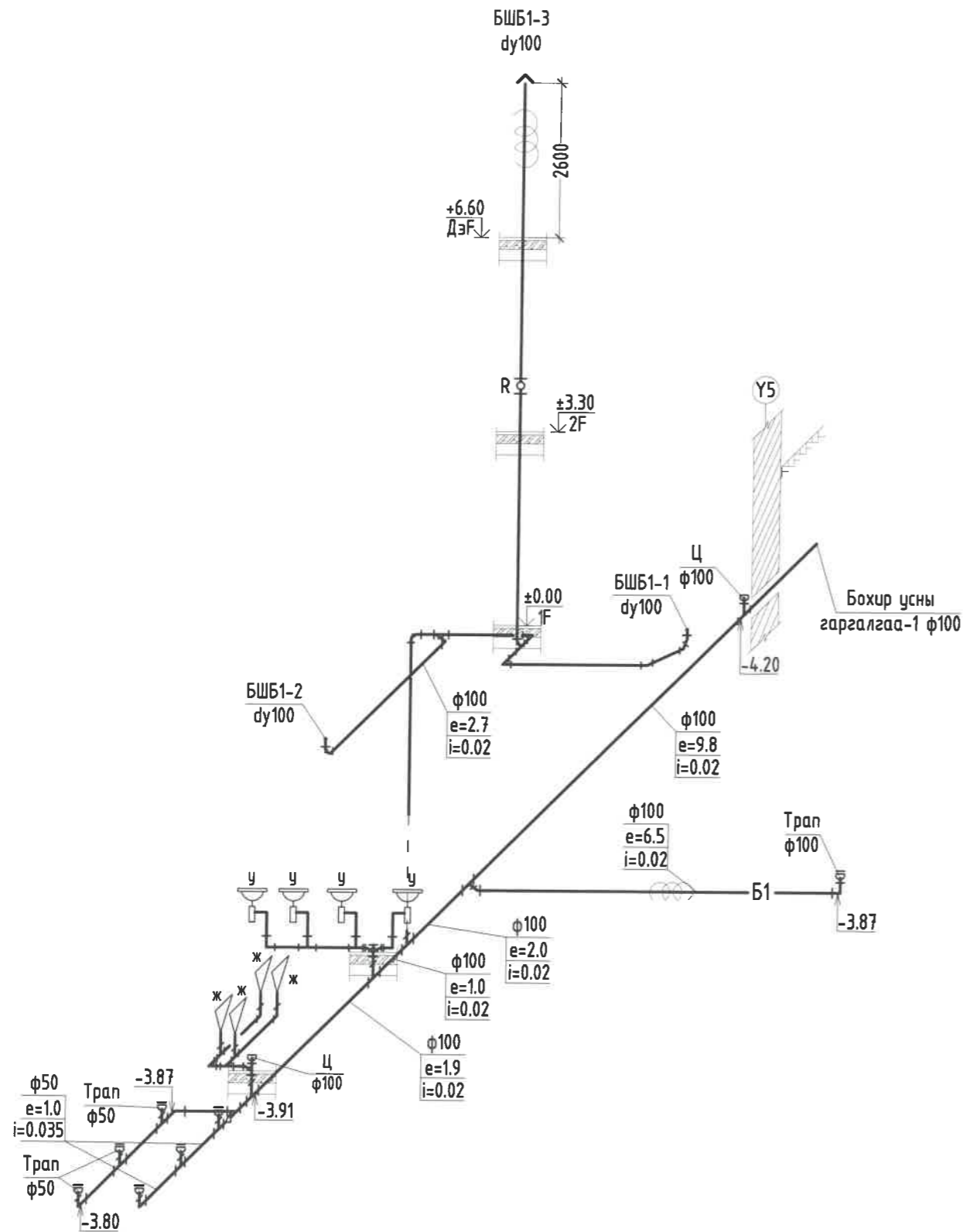

Энэхүү зураг нь "ББСМО"ХХК-ийн ОЮУНЫ ӨМЧ тул зохиогчийн эвдшөөрөлгүйгээр өөрчлөх болон ашиглахыг хориглоно.

УЛААНБААТАР, СОНГИНОХАЙРХАН ДҮҮРЭГ, 5-Р ХОРОО
 СОНГИНОХАЙРХАН ДҮҮРГИЙН ЗАСАГ ДАРГЫН ТАМГЫН ГАЗАР АЛБАН КОНТОР, АРХИВЫН БАРИЛГА

Бохир усны шугамын тойм-1

Ер.Захирал Инженер	Б.Сүнжидмаа Б.Болор	ЕГ Шифр: ББ-13/2024	Масштаб: М1:	Огноо: 2024
Гүйцэтгэсэн Шалгасан	Б.Болор Ж.Отгонжаргал	ТГ Шифр:	Зургийн дугаар: ЦБУ-14	Хуудас: 15

Хаяг: 63д, 2-р хороо "ББСМО" ХХК-н байр
 Утас: 7716039, 9916039, 95103339.
 И-мэйл: bbmo02@gmail.com info@bbmo.mn,
 835 98520.mn

БОХИР УСНЫ ШУГАМЫН ТОЙМ-2

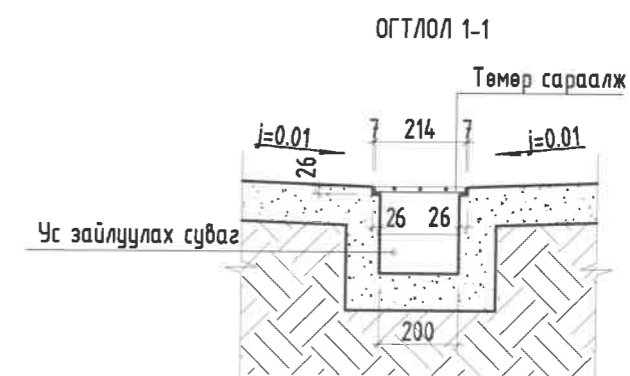
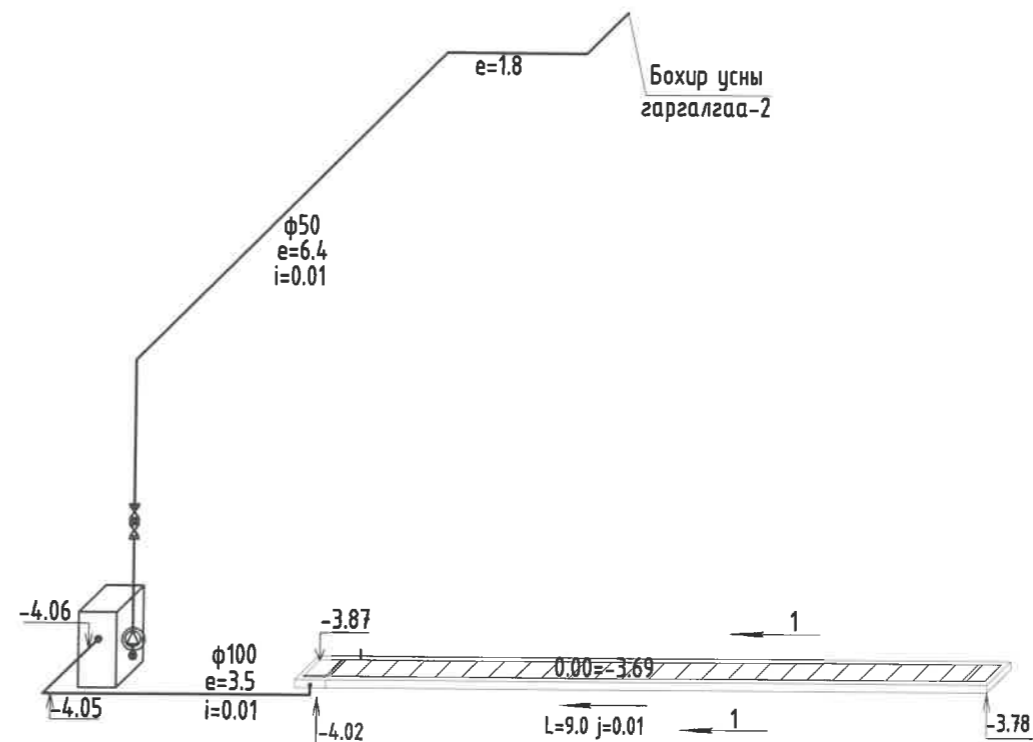
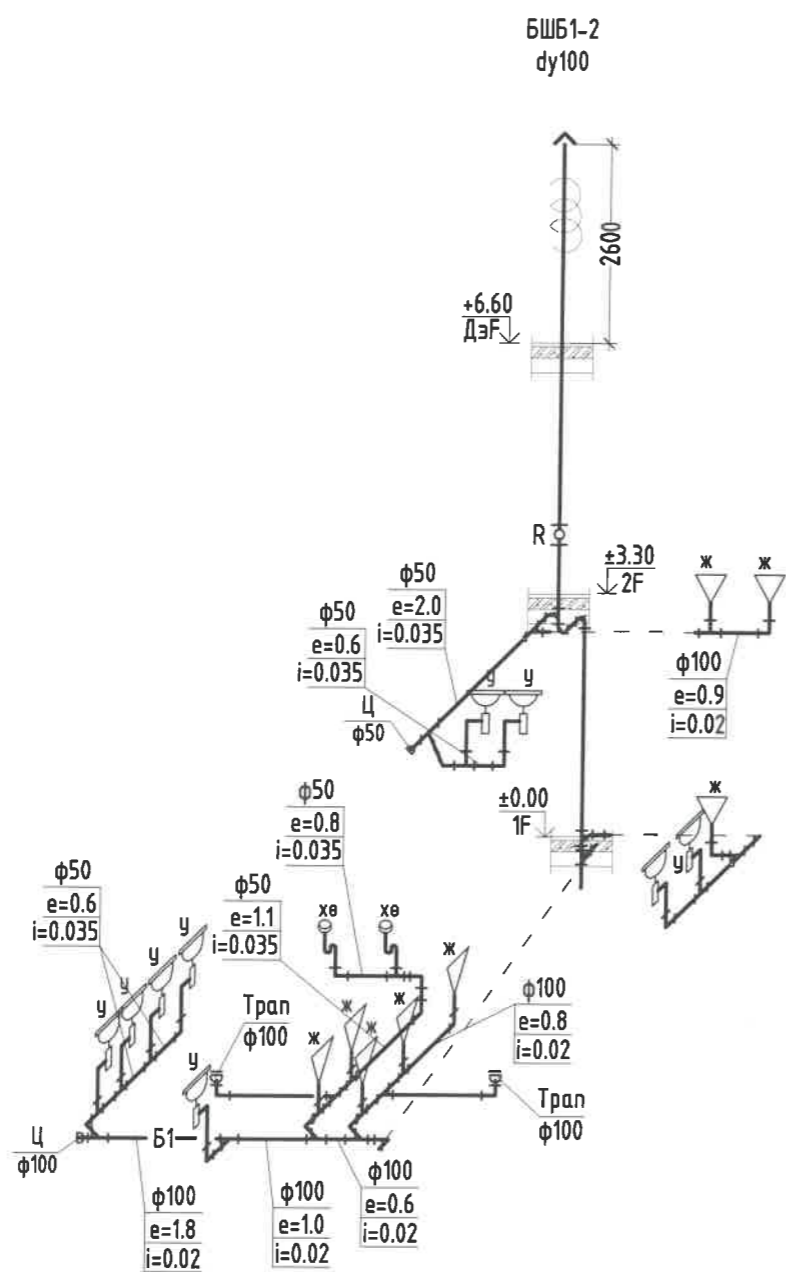

Энэхүү зураг нь "ББСМО"ХХК-ийн ОЮУНЫ ӨМЧ тул зохиогчийн зөвшөөрөлгүйгээр өөрчлөх болон ашиглахыг хориглоно.

УЛААНБААТАР, СОНГИНОХАЙРХАН ДҮҮРЭГ, 5-Р ХОРОО СОНГИНОХАЙРХАН ДҮҮРГИЙН ЗАСАГ ДАРГЫН ТАМГЫН ГАЗАР АЛБАН КОНТОР, АРХИВЫН БАРИЛГА				
БОХИР УСНЫ ШУГАМЫН ТОЙМ-2				
Ер.Захирал	Б.Сүмъяамаа	ЕГ Шифр:	Масштаб:	Огноо:
Инженер	Б.Болор	ББ-13/2024	М1:	2024
Гүйцэтгэсэн	Б.Болор	ТГ Шифр:	Зургийн дугаар:	Хуудас:
Шалгасан	Ж.Отгонжаргал		ЦБУ-15	15

Хаяг: БЗД, 2-р хороо "ББСМО" ХХК-н байр
Утас: 77116139, 99116139, 95103339.
И-хөнд: bbsmo09@gmail.com info@bbsmo.mn, 9958550.mn