



"ГИПОТЕНУЗ ДИЗАЙН" ХХК

ЕГ Шифр: ГД-26-2024/05



УЛААНБААТАР ХОТ, СОНГИНОХАЙРХАН ДҮҮРЭГ 18 ДУГААР ХОРОО ГУДАМЖ, ЗАМ ТАЛБАЙН ТОХИЖИЛТ /79,90-р цэцэрлэгийн орчимд/

/Ажлын зураг/

Гүйцэтгэгч:

"Гипотенуз Дизайн" ХХК-ийн захирал.....



М.Энхтөр

Захиалагч:

Сонгинохайрхан дүүргийн Засаг даргын
тамгын газрын дарга.....

Д. Төмөрбаатар

УЛААНБААТАР ХОТ
2024 ОН

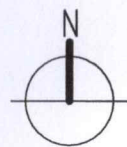

ИПРОВАНИЕ ДИЗАЙН
Барилгын зураг /
"ГИПОТЕНУЗ ДИЗАЙН"
УТАС - 88014

ЕРӨНХИЙ ТӨЛӨВЛӨГӨӨ М1:500

ҮНДЭСЛЭЛ.
 - Нийслэлийн Сонгинохайрхан дүүргийн Засаг даргын Тамгын газрын 2024 оны 01-р сарын 02-ний өдрийн А/01 дүгээр захирамж
 - 2024 оны 5 сард "Геолойн" ХХК боловсруулсан дэвсгэр зураг
 - 2024 оны 04 сарын 01 өдрийн МЗХ2024/00-163 дугаартай тохижилтийн ажлын төлөвлөлтийн даалгаварыг үндэслэв.

Д/Д	ТОДОРХОЙЛОЛТ	ТАЙЛБАР
1	12-р сургууль	Одоо байгаа
2	90-р цэцэрлэг	Одоо байгаа
3	79-р цэцэрлэг	Одоо байгаа
4	Орон сууц	Одоо байгаа
5	Орон сууц	Одоо байгаа

БАЙРШЛЫН СХЕМ М1:2000



- ТАНИХ ТЭМДЭГ ЛЭГЭЭ**
- Төлөвлөж буй явган хүний зам (122187 м2) ✓
 - Төлөвлөж буй алто загсаал (2000.23м2) ✓
 - Төлөвлөж буй бетон зам (233.69м2/шаардлагатай үед ашиглах)
 - Төлөвлөж буй зүлэг (417.8м2) ✓
 - Төлөвлөж буй гоёлын дүт (100ш)
 - Төлөвлөж буй гэрэлтүүлэг (35 ширхэг Н=7м)
 - Эдэлбэр газрын хязгаар
 - Төлөвлөлтийн хязгаар
 - Одоо байгаа мод, зүлэг
 - Одоо байгаа барилга
 - Одоо байгаа явган хүний зам
 - Одоо байгаа дугуйн зам
 - Одоо байгаа алто зам
 - Бохир усны шугам
 - Дулааны шугам
 - Цэвэр усны шугам
 - Цахилгааны шугам

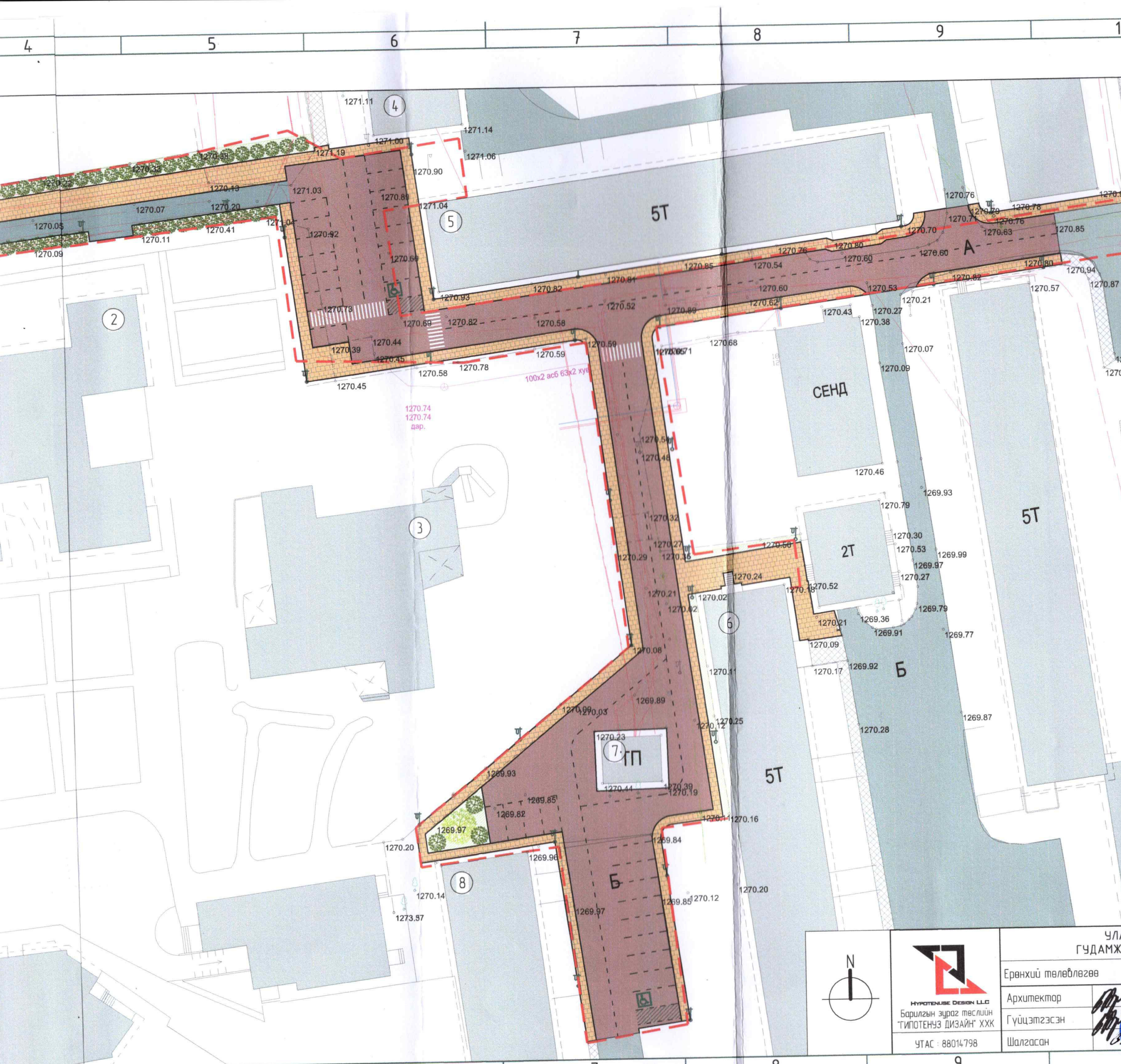

УЛААНБААТАР ХОТ, СОНГИНОХАЙРХАН ДҮҮРГИЙН 18-Р ХОРОО
 ГУДАМЖ, ЗАМ ТАЛБАЙН ТОХИЖИЛТ/79,90 дүгээр цэцэрлэгийн орчимд/

Ерөнхий төлөвлөгөө	Үе шат	А3
Архитектор	ЕГ Шифр	ГД-26-2024/05
Гүйцэтгэсэн	Масштаб	М1500
Шалгасан	Зургийн дугаар	ЕТ-02
	Огноо	2024 он
	Бүх хувцас	ЕТ-10
		12 А3.2



A
B
C
D
E
F

1 2 3 4 5 6 7 8 9

1 2 3 4 5 6 7 8 9

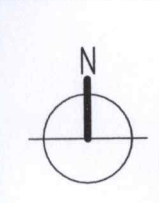

ГИПОТЕНУЗ ДИ
Барилгын зурв
УТАС: 880

ЗАМ ТАЛБАЙН ЗАЙ ХУЧИЛТ М1:500

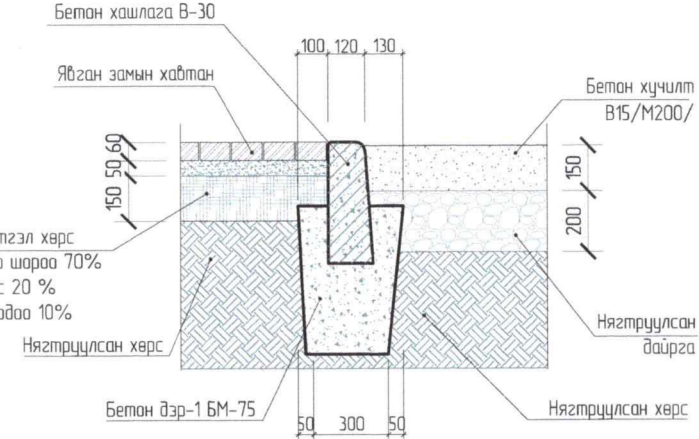
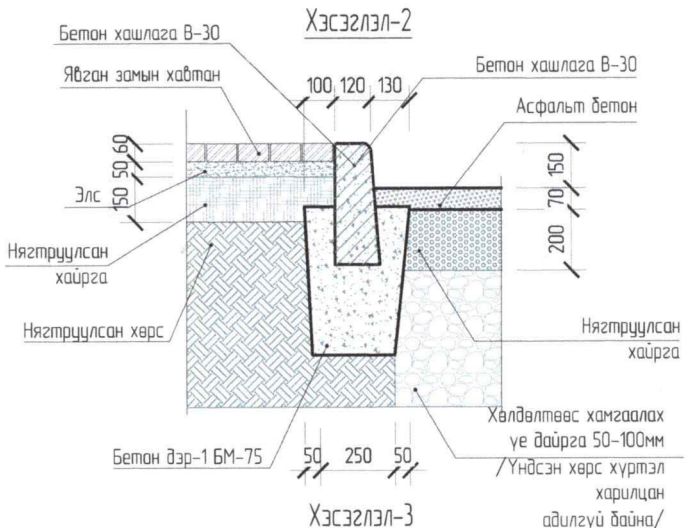
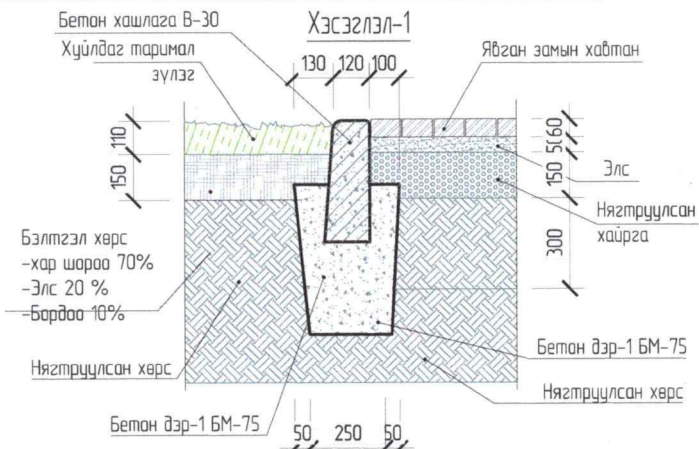

Д/в	Таних тэмдэг	Тодорхойлолт	Өнгө	Тоо хэмжээ
1.		Явган замын хэлбэржүүлсэн хайтанцар	Улаан, улбар	1221.87м2
2.		Авто зам /асфальт бетон/	Хар	2000.23м2
3.		Бетон зам	Саарал	233.69м2
4.		Авто зам талбайн бетон хашлага	Саарал	616.16м
5.		Явган зам талбайн бетон хашлага	Саарал	747.54м

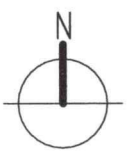

HYPOGENUSE DESIGN LLC
Барилгын зураг төслийн "ГИПОГЕНУЗ ДИЗАЙН" ХХК
УТАС : 88014798

УЛААНБААТАР ХОТ, СОНГИНОХАЙРХАН ДҮҮРГИЙН 18-Р ХОРОО
ГУДАМЖ, ЗАМ ТАЛБАЙН ТОХИЖИЛТ/79,90 дүгээр цэцэрлэгийн орчимд/

Зам талбайн хучилт Үе шат: А3

Архитектор	Б. Ариунзаяа	ЕГ Шифр:	ГД-26-2024/05	Масштаб:	М1:500	Огноо:	2024он
Гүйцэтгэгч	Б. Ариунзаяа	ТГ Шифр:		Зургийн дугаар:	ЕТ-04	Бүх хуудас:	ЕТ-10
Шалгасан	Б. Ариунзаяа						

МА-БА 2022-2025

ЗАМ ТАЛБАЙН ЗАЙ ХЭМЖЭЭ М1:500

ҮНДЭСЛЭЛ:
 - Нийслэлийн Сангинохайрхан дүүргийн Засаг даргын Тамгын газрын 2024 оны 01-р сарын 02-ний өдрийн А/01 дүгээр захирамж
 - 2024 оны 5 сард "Геолойн" ХХК" боловсруулсан дэвсгэр зураг.
 - 2024 оны 04 сарын 01 өдрийн МЗХ2024/00-163 дугаартай тохижилтийн ажлын төлөвлөлтийн даалгаварыг үндэслэв.

Д/Д	ТОДОРХОЙЛОЛТ	ТАЙЛБАР
1	12-р сургууль	Одоо байгаа
2	90-р цэцэрлэг	Одоо байгаа
3	79-р цэцэрлэг	Одоо байгаа
4	Орон сууц	Одоо байгаа
5	Орон сууц	Одоо байгаа



ТАНИХ ТЭМДЭГ ЛЭГЭЭ

- Төлөвлөж буй явган хүний зам (122187 м2)
- Төлөвлөж буй авто зогсоол (2000.23м2)
- Төлөвлөж буй бетон зам (233.69м2/шаардлагатай үед ашиглах)
- Төлөвлөж буй зүлэг (47.8м2)
- Төлөвлөж буй гоёлын дүт (100ш)
- Төлөвлөж буй гэрэлтүүлэг (35 ширхэг Н=7м)
- Эдэлдэр газрын хязгаар
- Төлөвлөлтийн хязгаар
- Одоо байгаа мод, зүлэг
- Одоо байгаа барилга
- Одоо байгаа явган хүний зам
- Одоо байгаа дугуйн зам
- Одоо байгаа авто зам
- Бахир усны шугам
- Дулааны шугам
- Цэвэр усны шугам
- Цахилгааны шугам

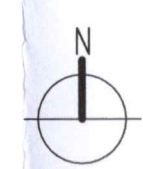
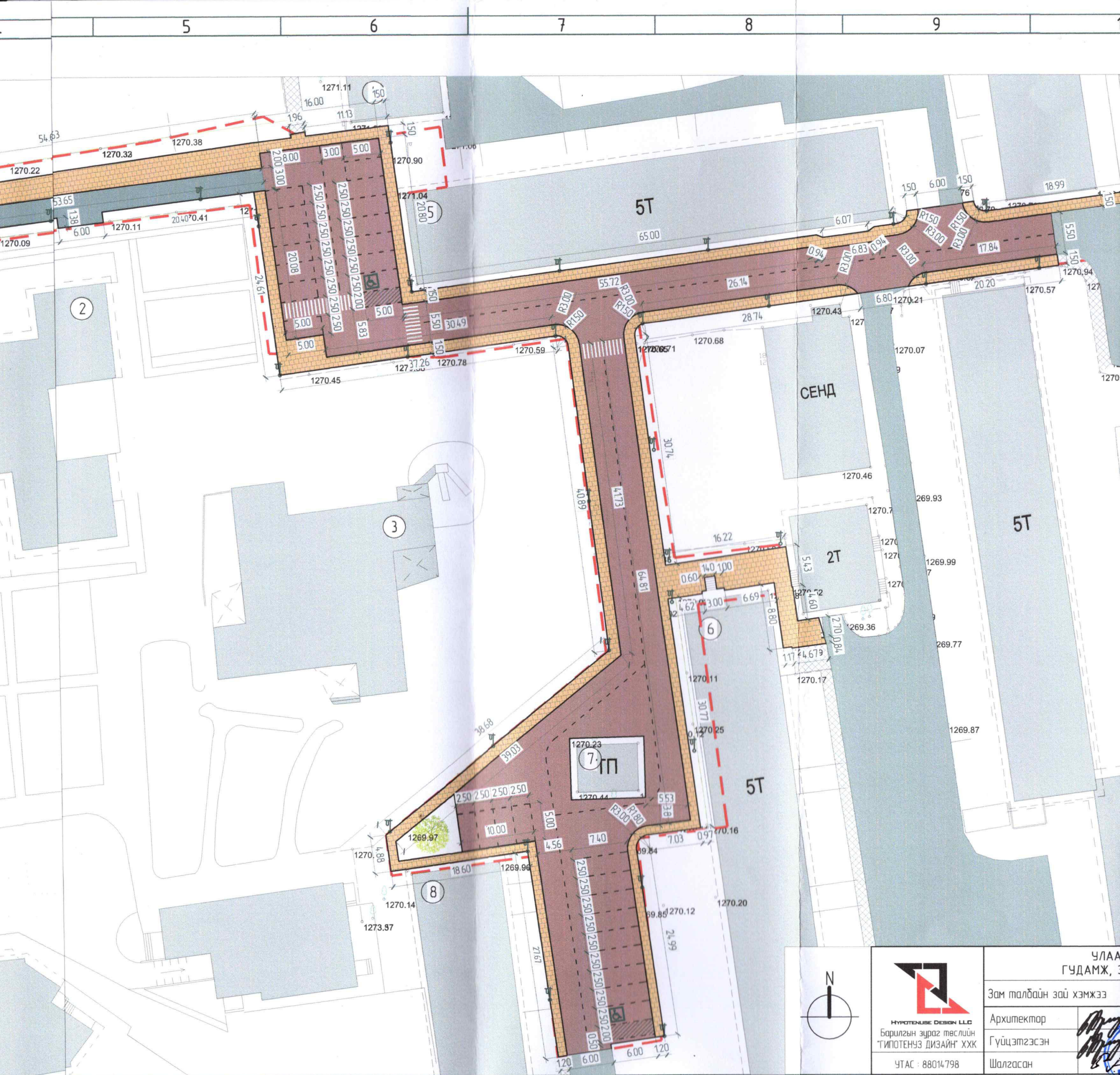

HYPOGENE DESIGN LLC
 Барилгын зураг төслийн
 "ГИПОТЕНУЗ ДИЗАЙН" ХХК
 УТАС : 88014798

УЛААНБААТАР ХОТ, СОНГИНОХАЙРХАН ДҮҮРГИЙН 18-Р ХОРОО ГУДАМЖ, ЗАМ ТАЛБАЙН ТОХИЖИЛТ/79,90 дүгээр цэцэрлэгийн орчимд/			
Зам талбайн зай хэмжээ		Үе шат	А3
Архитектор	Б. Аринзорая	ЕГ Шифр	ГД-26-2024/05
Гүйцэтгэсэн	Б. Аринзорая	Масштаб	M1:500
Шалгасан	Б. Аринзорая	Зургийн дугаар	ET-05
		Огноо	2024 он
		Бүх хуудас	ET-10
			А3.2

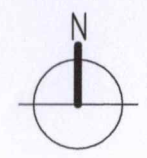
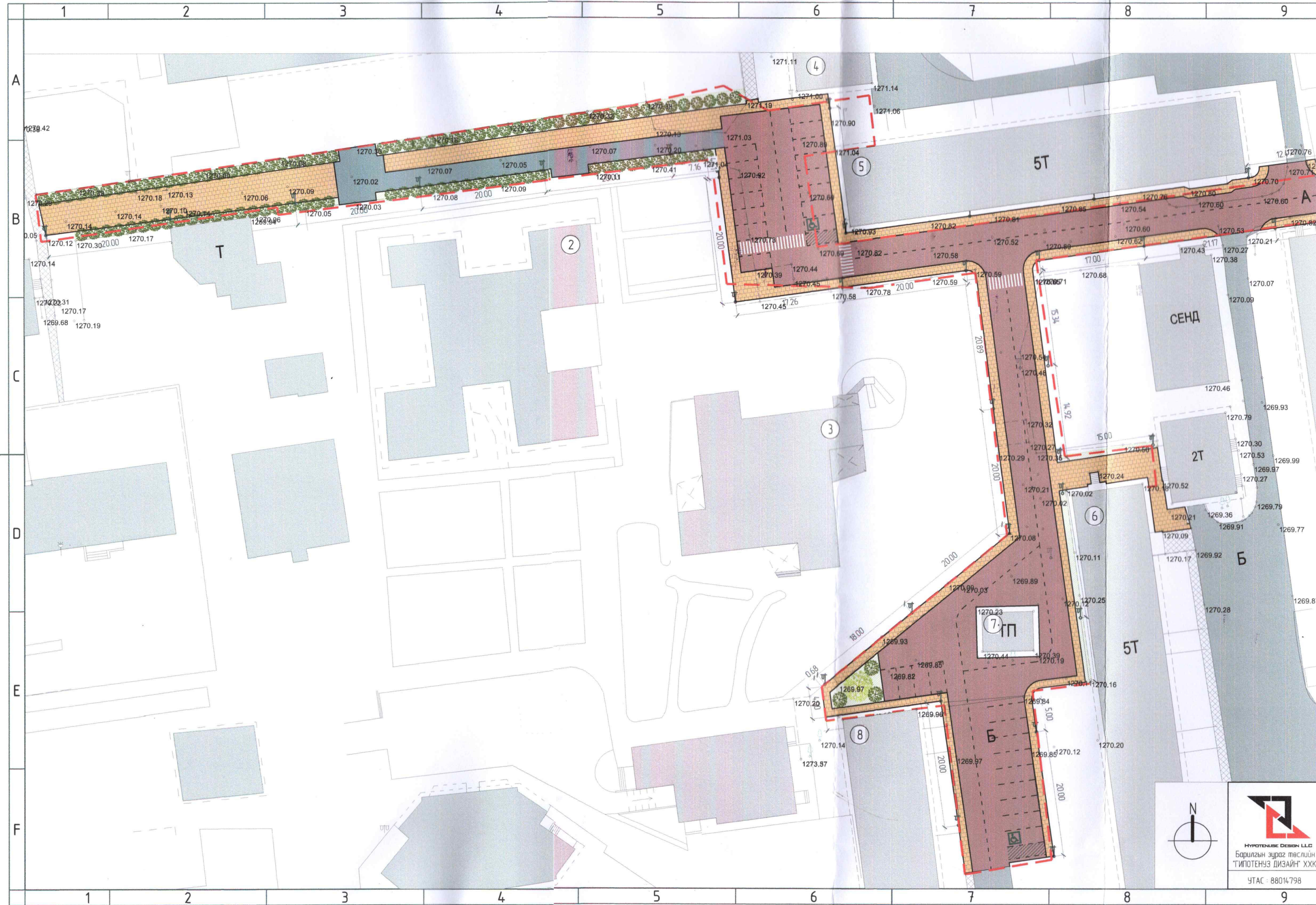

 HYPOTENUSE DESIGN LLC
 Барилгын зураг төслөийн
 "ГИПОТЕНУЗ ДИЗАЙН" ХХК
 УТАС : 88014798

ЭДЭЛХҮҮНИЙ ЗАЙ ХЭМЖЭЭ М1:500

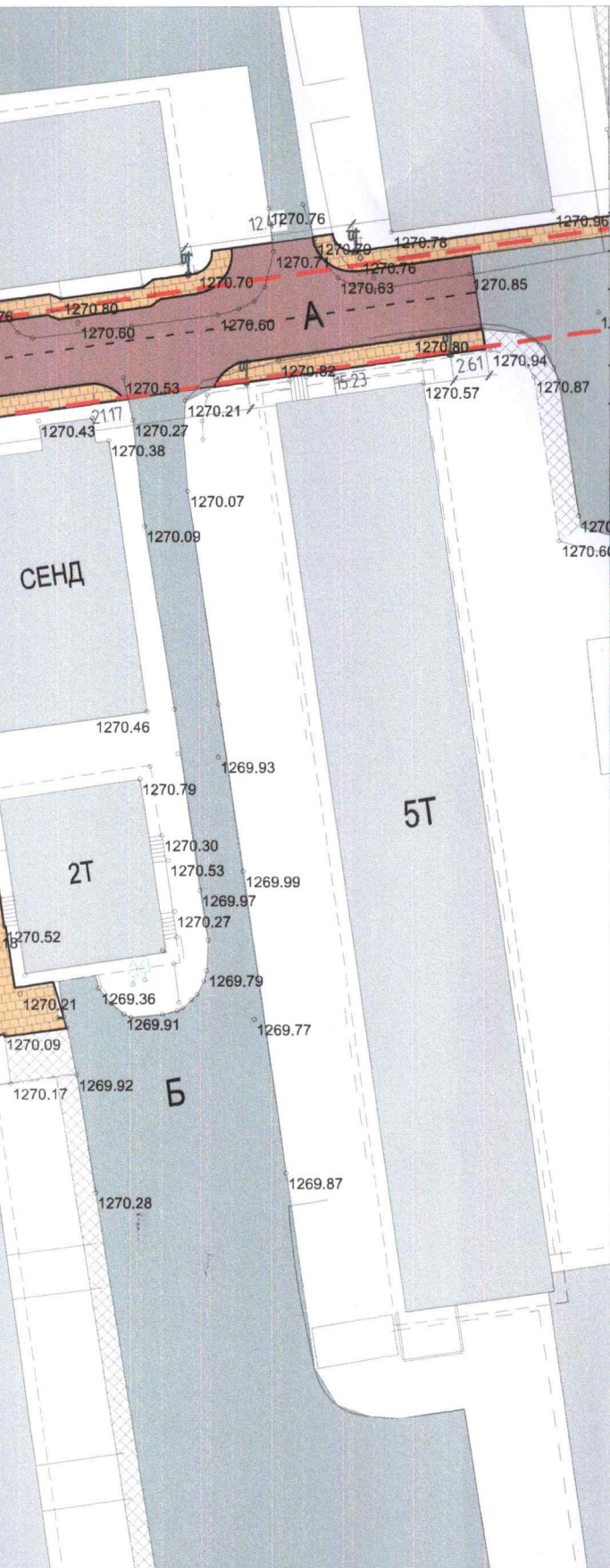

ҮНДЭСЛЭЛ:
 - Нийслэлийн Сонгинохайрхан дүүргийн Засаг даргын Тамгын газрын 2024 оны 01-р сарын 02-ний өдрийн А/01 дүгээр захирамж
 - 2024 оны 5 сард "Геолойн" ХХК боловсруулсан дэвсгэр зураг.
 - 2024 оны 04 сарын 01 өдрийн МЗХ2024/00-163 дугаартай тохижилтийн ажлын төлөвлөлтийн даалгаварыг үндэслэв.

Д/Д	ТОДОРХОЙЛОЛТ	ТАЙЛБАР
1	12-р сургууль	Одоо байгаа
2	90-р цэцэрлэг	Одоо байгаа
3	79-р цэцэрлэг	Одоо байгаа
4	Орон сууц	Одоо байгаа
5	Орон сууц	Одоо байгаа

БАЙРШЛЫН СХЕМ М1:2000



ТАНИХ ТЭМДЭГ ЛЭГЭЭ

	Төлөвлөж дүй явган хүний зам (1221.87 м2)
	Төлөвлөж дүй авто зогсоол (2000.23м2)
	Төлөвлөж дүй бетон зам (233.69м2/шаардлагатай үед ашиглах)
	Төлөвлөж дүй зүлэг (417.8м2)
	Төлөвлөж дүй гоёлын дүт (100ш)
	Төлөвлөж дүй гэрэлтүүлэг (35 ширхэг Н=7м)
	Эдэлдэр газрын хязгаар
	Төлөвлөлтийн хязгаар
	Одоо байгаа мод, зүлэг
	Одоо байгаа барилга
	Одоо байгаа явган хүний зам
	Одоо байгаа дугуйн зам
	Одоо байгаа авто зам
	Бахир усны шугам
	Дулааны шугам
	Цэвэр усны шугам
	Цахилгааны шугам



HYPO-TENUSE DESIGN LLC
 Барилгын зураг төслийн
 "ГИПОТЕНУЗ ДИЗАЙН" ХХК
 УТАС : 88014798

УЛААНБААТАР ХОТ, СОНГИНОХАЙРХАН ДҮҮРГИЙН 18-Р ХОРОО ГУДАМЖ, ЗАМ ТАЛБАЙН ТОХИЖИЛТ/79,90 дүгээр цэцэрлэгийн орчимд/				Үе шат	A3
Эдэлхүүний зай хэмжээ					
Архитектор	Б. Арцунзаяа	ЕГ Шифр	ГД-26-2024/05	Масштаб	M1:500
Гүйцэтгэсэн	Б. Арцунзаяа	ТГ Шифр		Зургийн дугаар	ET-06
Шалгасан	Б. Анхбаяр			Огноо	2024он
				Бүх хуудас	ET-10

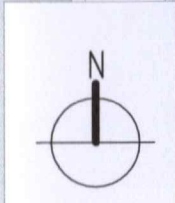
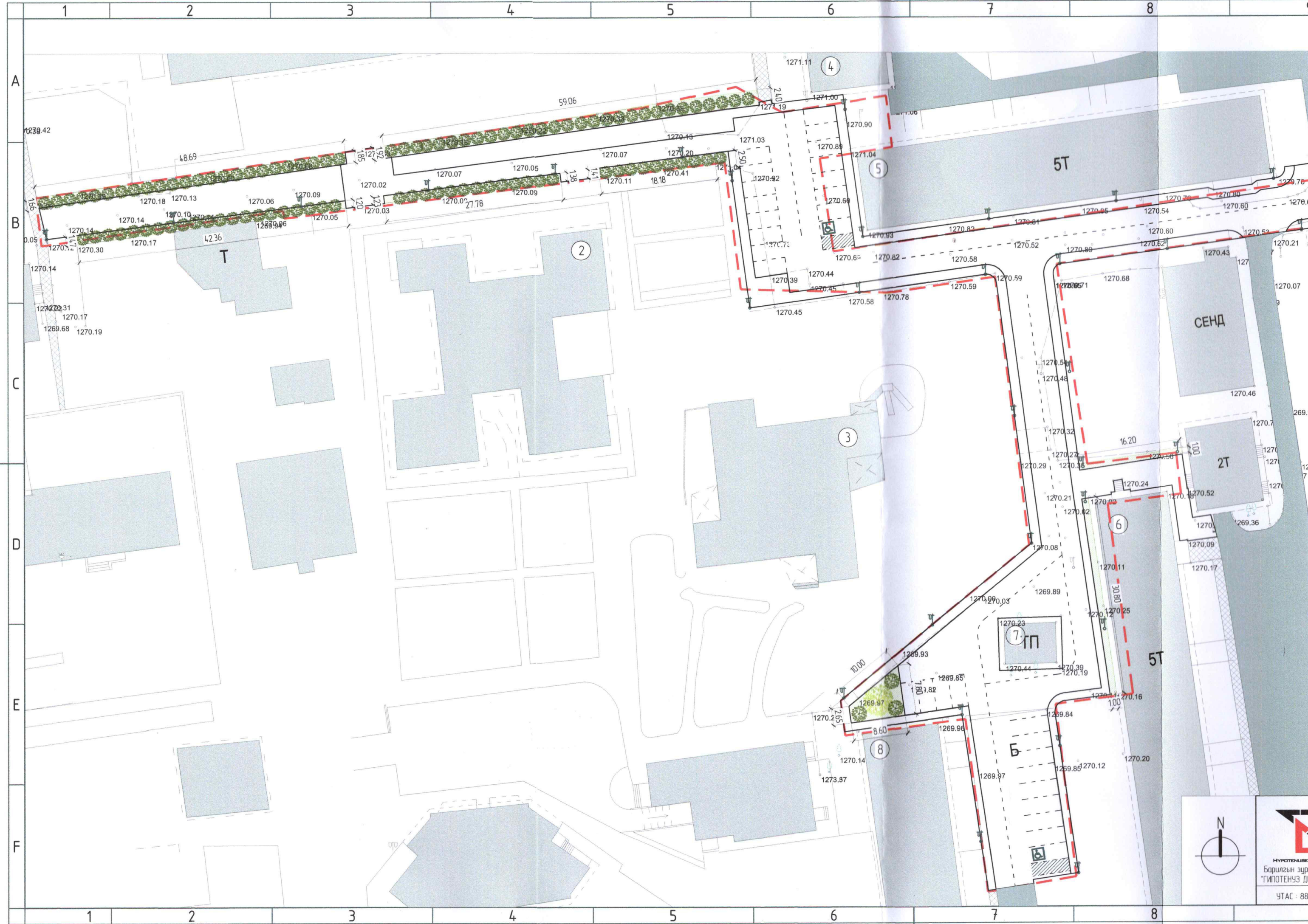

ГИПОТЕНУЗ ДИЗАЙН
 Барилгын зураг
 "ГИПОТЕНУЗ ДИЗАЙН"
 УТАС: 8801

НОГООН БАЙГУУЛАМЖ М1:500

ҮНДЭСЛЭЛ:
 - Нийслэлийн Сангинохайрхан дүүргийн Засаг даргын Тамгын газрын 2024 оны 01-р сарын 02-ний өдрийн А/01 дүгээр захирамж
 - 2024 оны 5 сард "Геолойн" ХХК-д боловсруулсан дэвсгэр зураг.
 - 2024 оны 04 сарын 01 өдрийн МЭХ2024/00-163 дугаартай тохижилтийн ажлын төлөвлөлтийн даалгаварыг үндэслэв.

Д/Д	ТОДОРХОЙЛОЛТ	ТАЙЛБАР
1	12-р сургууль	Одоо байгаа
2	90-р цэцэрлэг	Одоо байгаа
3	79-р цэцэрлэг	Одоо байгаа
4	Орон сууц	Одоо байгаа
5	Орон сууц	Одоо байгаа



ТАНИХ ТЭМДЭГ ЛЭГЭЭ

	Төлөвлөж буй зүлэг (417.8м2)
	Төлөвлөж буй гоёлын дум (100ш)

НОГООН БАЙГУУЛАМЖИЙН ТОДОРХОЙЛОЛТ

Д/а	Тодорхойлолт	Нэр	/ Хэмжээ /
1.		Таримал зүлэг	417.8м2
2.		Гоёлын дум	100ш

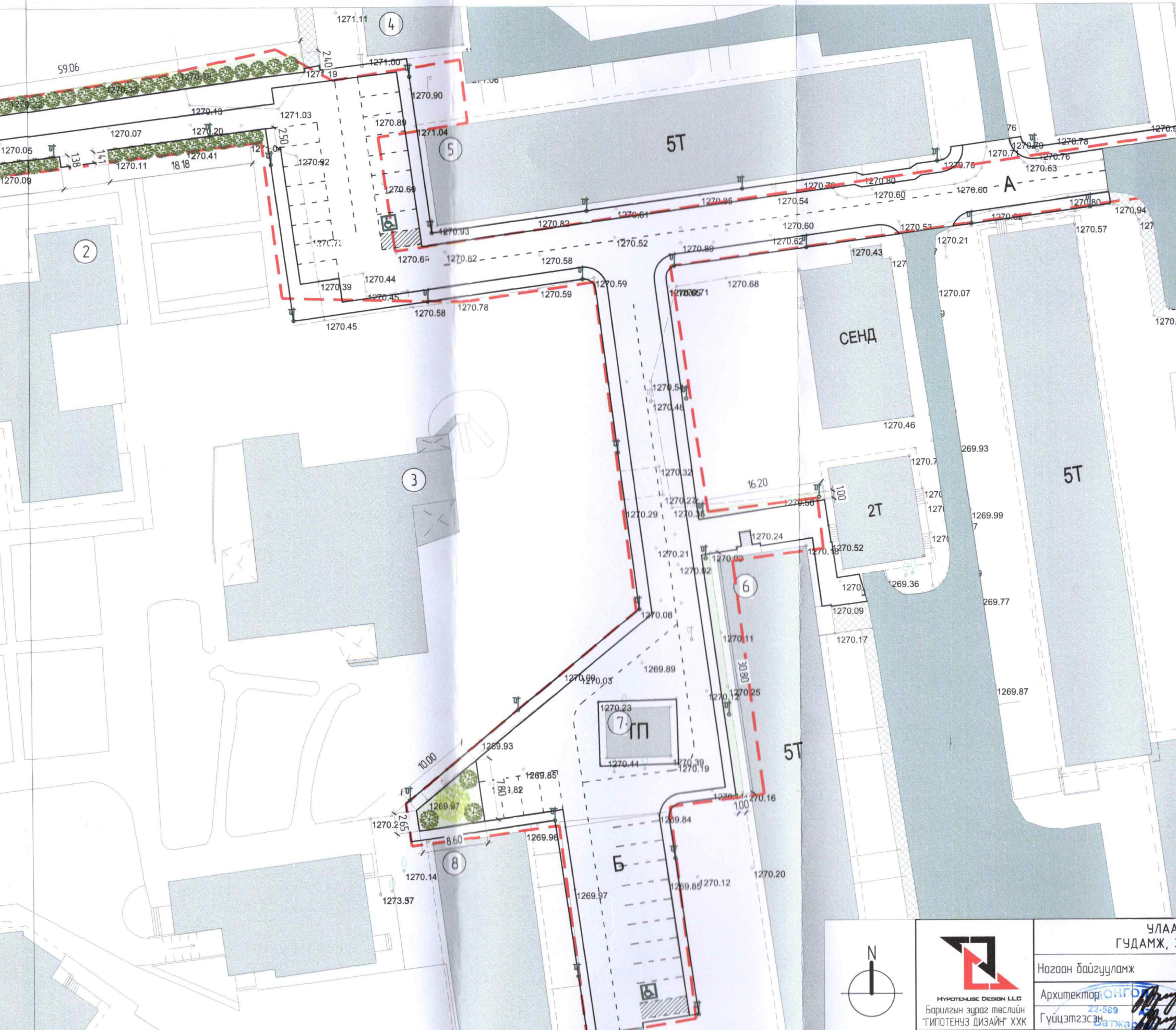

HYPOGENUSE DESIGN LLC
Барилгын зураг төслийн
"ГИПОТЕНУЗ ДИЗАЙН" ХХК
УТАС : 88014798

УЛААНБААТАР ХОТ, СОНГИНОХАЙРХАН ДҮҮРГИЙН 18-Р ХОРОО
ГУДАМЖ, ЗАМ ТАЛБАЙН ТОХИЖИЛТ/79,90 дүгээр цэцэрлэгийн орчимд/

Ноогоон байгууламж

Архитектор: *[Signature]*
Гүйцэтгэгч: *[Signature]*
Шалгасан: *[Signature]*

Б. Ариунзаяа
Б. Ариунзаяа
Б. Анхбаяр

ЕГ Шифр: ГД-26-2024/05
ТГ Шифр:

Масштаб: М1:500
Зургийн дугаар: ET-07

Үе шат: А3
Огноо: 2024 он
Бүх хуудас: ET-10

A
B
C
D
E
F

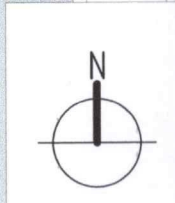
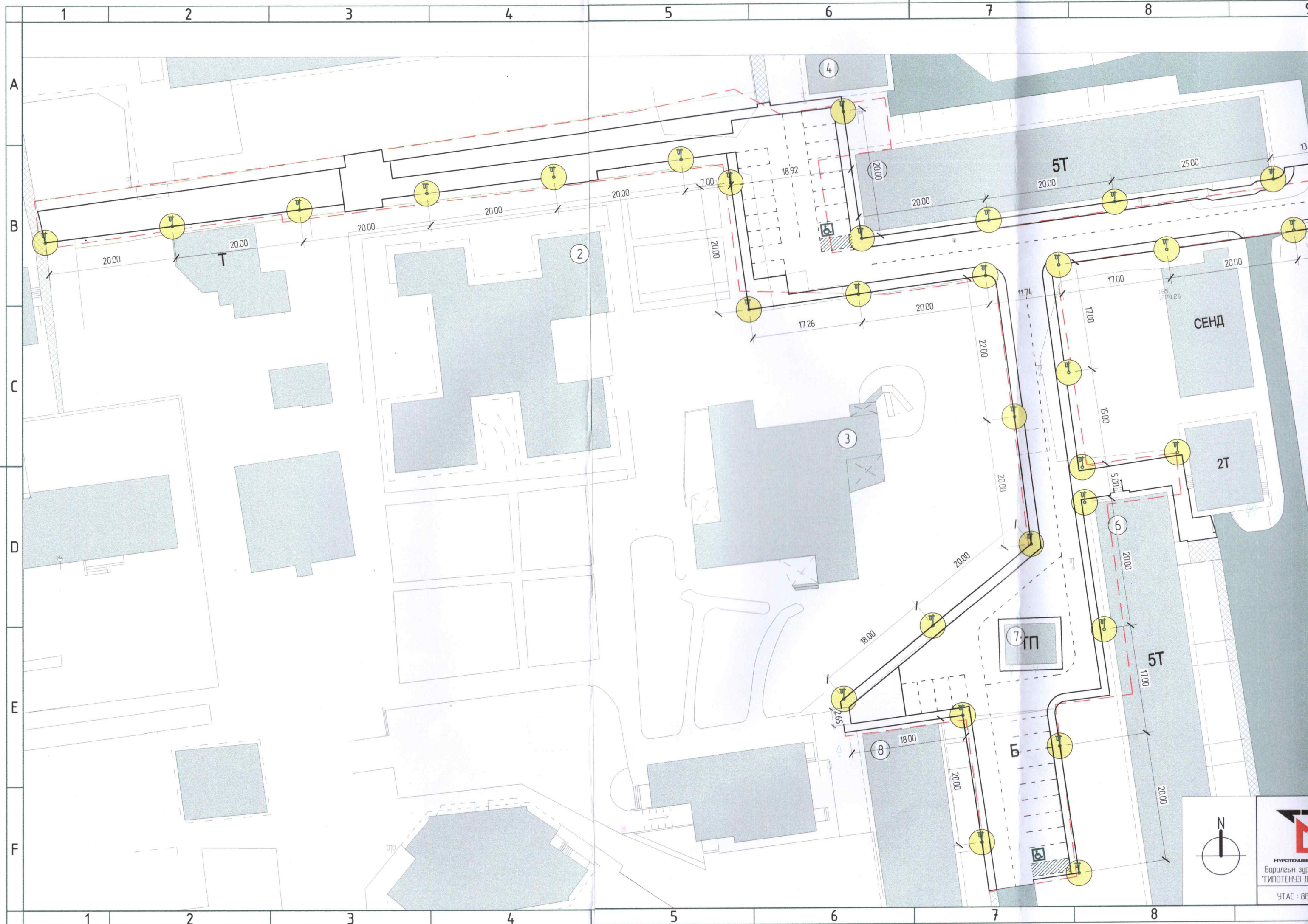

 ГИПОТЕКУЗ ДИЗАЙН
 Барилгын зурвалж
 "ГИПОТЕКУЗ ДИЗАЙН"
 УТАС : 880

ГЭРЭЛТҮҮЛГИЙН БАЙГУУЛАЛТ М1:500

ҮНДЭСЛЭЛ

- Нийслэлийн Сонгинохайрхан дүүргийн Засаг даргын Тамгын газрын 2024 оны 01-р сарын 02-ний өдрийн А/01 дүгээр захирамж
- 2024 оны 5 сард "Геолойн" ХХК-д боловсруулсан дэвсгэр зураг
- 2024 оны 04 сарын 01 өдрийн МЭХ2024/00-163 дугаартай тохижилтийн ажлын төлөвлөлтийн даалгаварыг үндэслэв.

Д/Д	ТОДОРХОЙЛОЛТ	ТАЙЛБАР
1	12-р сургууль	Одоо байгаа
2	90-р цэцэрлэг	Одоо байгаа
3	79-р цэцэрлэг	Одоо байгаа
4	Орон сууц	Одоо байгаа
5	Орон сууц	Одоо байгаа

БАЙРШЛЫН СХЕМ М1:2000

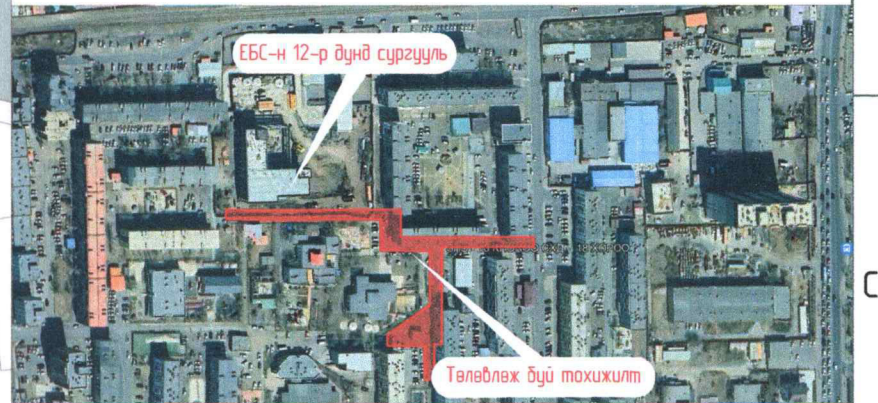

ТАНИХ ТЭМДЭГ ЛЭГЭЭ

- Төлөвлөж буй гэрэлтүүлэг (35 ширхэг Н=7м)
- Эдэлбэр газрын хязгаар
- Төлөвлөлтийн хязгаар
- Одоо байгаа мод, зүлэг
- Одоо байгаа барилга
- Одоо байгаа явган хүний зам
- Одоо байгаа дугуйн зам
- Одоо байгаа авто зам



УЛААНБААТАР ХОТ, СОНГИНОХАЙРХАН ДҮҮРГИЙН 18-Р ХОРОО
ГУДАМЖ, ЗАМ ТАЛБАЙН ТОХИЖИЛТ/79,90 дүгээр цэцэрлэгийн орчимд/

Гэрэлтүүлгийн байгуулалт		Үе шат:	A3
Архитектор	Б. Арцунзаяа	ЕГ Шифр:	ГД-26-2024/05
Гүйцэтгэсэн	Б. Арцунзаяа	Масштаб:	M1500
Шалгасан	Б. Анхбаяр	Зургийн дугаар:	ЕТ-07
		Огноо:	2024-он
		Бүх хуудас:	ЕТ-10

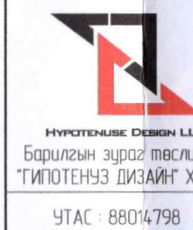
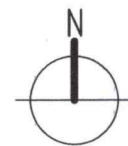

УТАС : 88014798

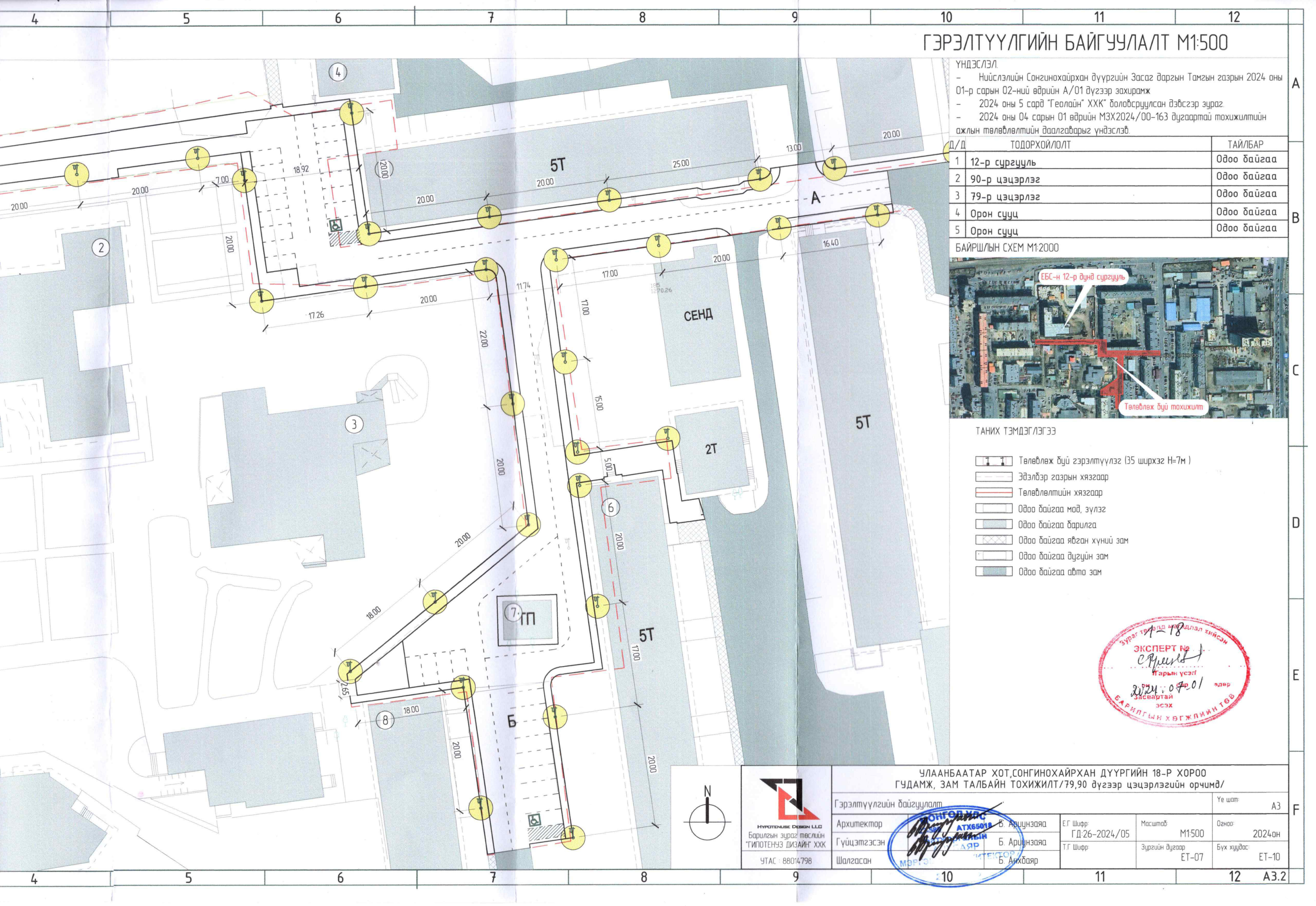

ТАЙЛБАР БИЧИГ, ЗУРГИЙН ЖАГСААЛТ

ТАЙЛБАР БИЧИГ

- Үндэслэл:**
Улаанбаатар хот Сонгинохайрхан дүүрэг 18-р хорооны нутаг дэвсгэрт, 79,90-р цэцэрлэг орчмын гудамж зам талбайн тохижилтийг хийх "Гадна талбайн тохижилт"-н ажлын зургийг нийслэлийн Сонгинохайрхан дүүргийн Засаг даргын Тамгын газрын 2024 оны 01-р сарын 02-ний өдрийн А/01 дүгээр захирамж 2024 оны 5 сард "Геолойн" ХХК-д боловсруулсан дэвсгэр зураг.
Төслийг Нийслэлийн ерөнхий архитектор дөвөөд хот байгуулалт хөгжлийн газрын даргын 2024 оны 04 сарын 01 өдрийн МЗХ2024/00-163 дугаартай тохижилтын ажлын даалгаварыг үндэслэн 2024 оны 06 сард барилгын зураг төслийн "Гипотенуз Дизайн" ХХК-д боловсруулав.
 - Ерөнхий хэсэг, Ерөнхий төлөвлөгөө:**
Сонгинохайрхан дүүрэг, 18-р хороонд байрлах 3639.52м2 талбайд төлөвлөлтийг хийж гүйцэтгэв. Тус тохижилтийн талбай ногоон байгууламж, авто зогсоол, явган зам зэрэг үндсэн хэсгүүдээс бүрдэнэ.
 - Гадна зам талбай:**
Явган зам нь 122187 м2 талбай бүхий хэлбэржүүлсэн явган замын хавтан байна. Явган замыг одоо байгаа орц гарцтай уялдуулж хийнэ.
 - Тохижилт ногоон байгууламж:**
Ногоон байгууламж нь явган зам болон авто зам зэргийг тусгаарласан ногоон зурвас үүсгэж 417.8 м2 талбайг зүлэгжүүлэв. Тохижилтын гадна зах хөвөөгөөр 273.8м уртын дагууд 100ш гоёлын бут төлөвлөв. Ургамлыг тус бүрийн технологийн дагуу хийж гүйцэтгэх ба ТОХИЖИЛТЫН АЖИЛ ГҮЙЦЭТГЭГЧ нь зүлэгжүүлэлт болон гоёлын бутны суулгалт, ургалтын чанарт онцгой анхаарах шаардлагатай.
 - Гадна гэрэлтүүлэг:**
Гадна гэрэлтүүлэг Н=7м байхаар тооцож төлөвлөв. Гадна гэрэлтүүлэг нь нарны эрчим хүчний үүсвэртэй 1 талдаа тусгалтай гэрэлтүүлэг байна.
 - Ажил гүйцэтгэх явцад тодорхой дус зүйл гарвал заавал зохиогчтой зөвшилцөх шаардлагатай.**
- Тус ажлыг Монгол улсад мөрдөгдөж буй хууль, тогтоомж, БНБД, хотын стандартын удирдамж арга зүйн баримт бичгийн дагуу, хөдөлмөр хамгааллын ажлын аюулгүй байдлыг хангаж ажиллах заавар зөвлөмжийг даган, цаг агаарын хуурай нөхцөлд захих технологийн дагуу чанартай хийж гүйцэтгэнэ.

БАРИЛГА АРХИТЕКТУРЫН АЖЛЫН ЗУРГИЙН ЖАГСААЛТ		
№	НЭР	ЗУРГИЙН МАРК
1	Тайлбар бичиг, Зургийн жагсаалт	ЕТ-01
2	Ерөнхий төлөвлөгөө	ЕТ-02
3	Өндөржилт	ЕТ-03
4	Зам талбайн хучилт	ЕТ-04
5	Зам талбайн зай хэмжээ	ЕТ-05
6	Эдэлхүүний зай хэмжээ	ЕТ-06
7	Ногоон байгууламж	ЕТ-07
8	Явган замын хэсэглэл	ЕТ-08
9	Харагдах байдал	ЕТ-09
10	Эдэлхүүний түүвэр	ЕТ-10

ХОЛБОГДОХ НОРМ ДҮРЭМ, СТАНДАРТЫН ЖАГСААЛТ

- Хот Тосгоны Төлөвлөлт Барилгажлтын Норм ба Дүрэм- БНБД 30.01.04
- Хот суурин газрын цэцэрлэгжүүлэлт, ногоон байгууламжийн төлөвлөлтийн шаардлага-UCS 0801А:2020
- Явган хүний зам, талбайн төлөвлөлт, хучилт, угсралтад табигдах шаардлага- /UCS 0901А:2020/
- Тээврийн хэрэгслийн ил зогсоолыг төлөвлөх, байгуулахад табигдах ерөнхий шаардлага-UCS 0902В:2020
- Хүүхдийн тоглоомын талбайн эрүүл аюулгүй орчныг дүрдүүлэхэд табигдах ерөнхий шаардлага- UCS 0001-01:2019
- Нийтийн эзэмшлийн гудамж, зам талбайд байршуулах гэрэлтүүлгийн тоног төхөөрөмжид табигдах шаардлага-UCS 1901В:2020
- Тоглоомын аюулгүй байдлын стандартыг хангах- MNS ISO8124-1(4):2011
- Явган хүн хөгжлийн бэрхшээлтэй иргэдэд зориулсан замыг төлөвлөх заавар- MNS 6056:2009

 <p>HYPOGENUSE DESIGN LLC Барилгын зураг төслийн "ГИПОТЕНУЗ ДИЗАЙН" ХХК УТАС : 88014798</p>	<p>УЛААНБААТАР ХОТ, СОНГИНОХАЙРХАН ДҮҮРГИЙН 18-Р ХОРОО ГУДАМЖ, ЗАМ ТАЛБАЙН ТОХИЖИЛТ/79,90 дүгээр цэцэрлэгийн орчимд/</p>				Үе шат	A3	
	ТАЙЛБАР БИЧИГ, ЗУРГИЙН ЖАГСААЛТ	Архитектор	Гүйцэтгэсэн	Шалгасан	ЕГ Шифр ГД:26-2024/05	Масштаб	Огноо 2024он
					ТГ Шифр	Зургийн дугаар ЕТ-01	Бүх хуудас ЕТ-10
							8 A3

Тоирог хэсэгт

Явган замын хавтан В-22.5

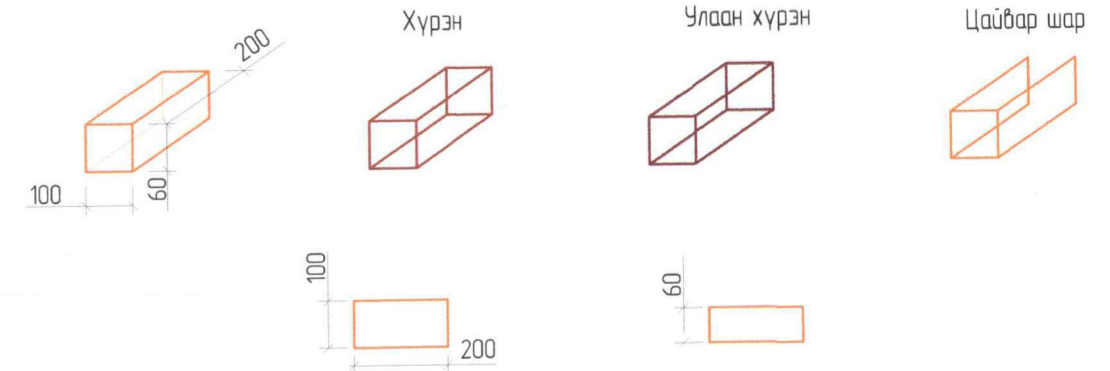
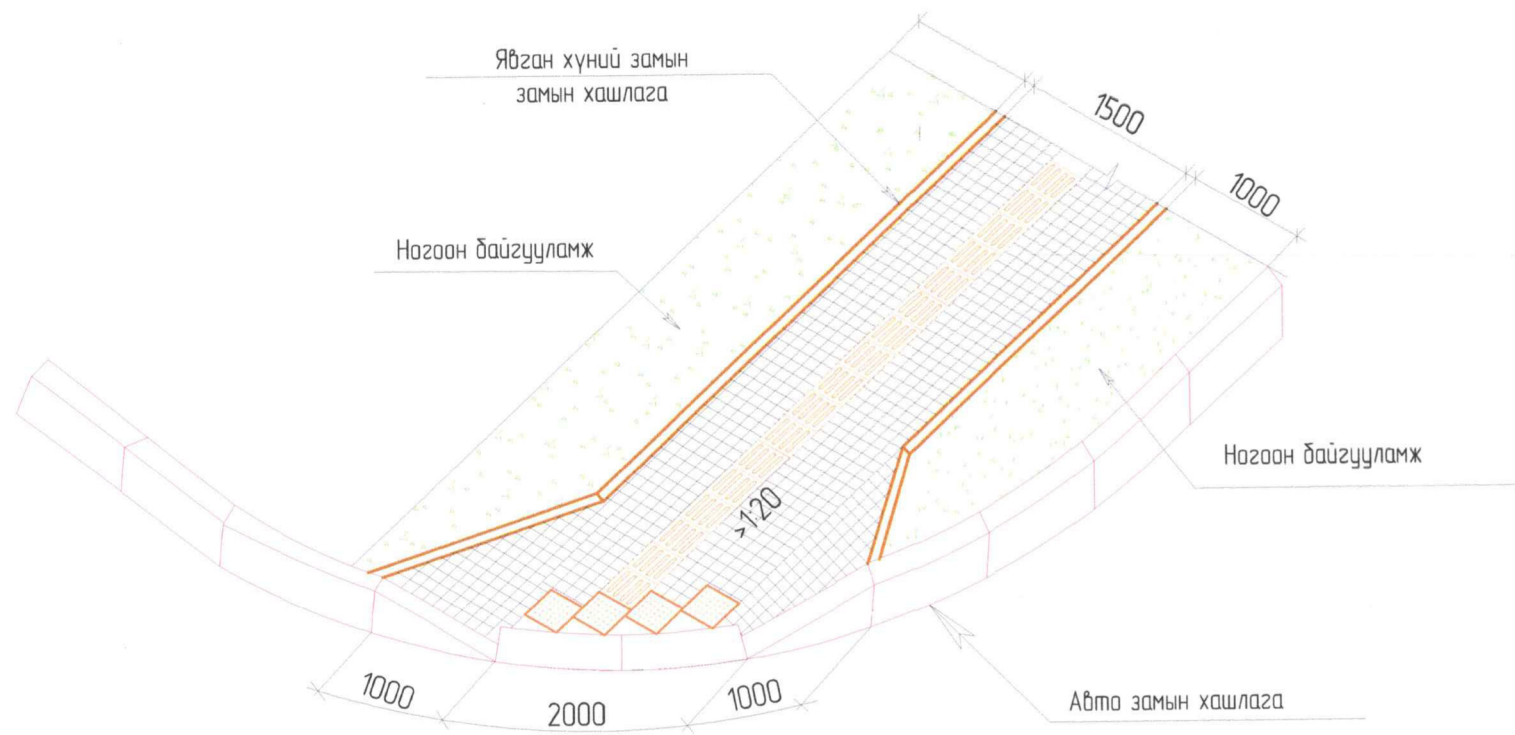

Хөтөч хавтан

Анхааруулах хавтан

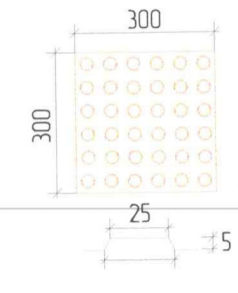
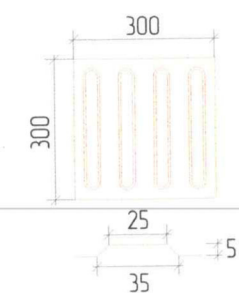

ТАЙЛБАР:

1. Явган хүний замын гарц болгон дээр хашлагыг налуулж хөтөч хавтанг БНБД 32 01 04, БД 31-101-04, MNS 6056 : 2009, MNS 5682 : 2006, дагуу хийнэ.
2. Явган замын өнгөт хавтанг халтирдаггүй дэрзгар гадаргуутай хавтангаар хийнэ.
3. Явган зам нь <1.5м өргөнтэй байх тохиолдол хөтөч хавтанг 0.3м өргөнтэй нэг эгнээ авто замын хашлагаас 0.6м зайд байрлуулна.
4. Явган зам нь >2.0м өргөнтэй байх тохиолдол хөтөч хавтанг 0.6м өргөнтэй хоёр эгнээ авто замын хашлагаас 0.9м зайд байрлуулна.
5. Явган замын өргөн 2.5м –с их тохиолдолд явган замын хашлагыг налуулахгүйгээр хийж өгөх ба 2.5м –с бага тохиолдолд явган замын хашлагыг 1:20 харьцаатайгаар налуулж хөндлөн налууг 1:12-д барилж хийж өгнө.
6. Дээрх зурагт тусгадсан хийцлэлийг уулзвар болон гарцуудад ашиглана.
7. Доомтын нийт явган замд хэрэглэгдэх түлд норм дүрмийг баримтлан ажиллах шаардлагатай

1. 100 x 200 x 60 хавтанг хүрэн, улаан хүрэн, цайвар шар өнгийн хавтангуудыг явган зам өрөх хавтангийн зургийн дагуу өрж байрлуулна.

	<p>Барилгын зураг төслийн "ГИПОТЕНУЗ ДИЗАЙН" ХХК УТАС : 88014798</p>	ЧУЛАНБААТАР ХОТ, СОНГИНОХАЙРХАН ДҮҮРГИЙН 18-Р ХОРОО ГУДАМЖ, ЗАМ ТАЛБАЙН ТОХИЖИЛТ/79,90 дүгээр цэцэрлэгийн орчимд/				Ye шат: АЗ
		Эдэлхүүний түүвэр	Архитектор: <i>Б. Ариунзаяа</i>	Гүйцэтгэгсэн: <i>Б. Ариунзаяа</i>	Шалгасан: <i>Б. Анхбаяр</i>	ЕГ Шифр: 26-2024/05 Шифр: АТХ65418
		МОНГОЛ УЛС Б. Ариунзаяа Баруундугаар дүүргийн анхбаяр Б. Анхбаяр МЭРГЭШСЭН АРХИТЕКТОР МА-БА 2022-2025				АЗ

ХАРАГДАХ БАЙДАЛ



УЛААНБААТАР ХОТ, СОНГИНОХАЙРХАН ДҮҮРГИЙН 18-Р ХОРОО
ГУДАМЖ, ЗАМ ТАЛБАЙН ТОХИЖИЛТ/79,90 дүгээр цэцэрлэгийн орчимд/





HYPOGENE DESIGN LLC
Барилгын зураг төслийн
"ГИПОТЕНУЗ ДИЗАЙН" ХХК
УТАС 88014798

Харагдах байдал			Үе шат		A3
Архитектор	<i>Б. Ариунзаяа</i>	Б. Ариунзаяа	ЕГ Шифр ГД-26-2024/05	Масштаб	Огноо 2024 он
Гүйцэтгэсэн	<i>Б. Ариунзаяа</i>	Б. Ариунзаяа	Т.Г Шифр	Зургийн дугаар ET-09	Бүх хуудас ET-10
Шалгасан	<i>Б. Анхбаяр</i>	Б. Анхбаяр			A3

ЭДЭЛХҮҮНИЙ ТҮҮВЭР

1	2	3	4	5	6	7	8
Д/Д	Эдлэхүүний нэр	Хэмжээ	Харагдах байдал	Тайлбар	Тоо хэмжээ		
1	Гэрэлтүүлэг	H=7м	 <p>12 LED гэрэлтэй</p> <p>480W-XS 150-200m²</p> <p>480W 606.20mWh</p>	Нарны эрчим хүч	35 ширхэг		

	 <p>HYPO-TENUSE DESIGN LLC Барилгын зураг төслийн "ГИПОТЕНУЗ ДИЗАЙН" ХХК УТАС : 88014798</p>	УЛААНБААТАР ХОТ, СОНГИНОХАЙРХАН ДҮҮРГИЙН 18-Р ХОРОО ГУДАМЖ, ЗАМ ТАЛБАЙН ТОХИЖИЛТ/79,90 дүгээр цэцэрлэгийн орчимд/					
		Эдлэхүүний түүвэр				Үе шат	A3
		Архитектор	Гүйцэтгэгч	Шалгасан	 Б. Ариунзаяа Б. Ариунзаяа АНХБАЯР ШАЛГАСАН АРХИТЕКТОР 2022-2025	ЕГ Шифр ГД 26-2024/05	Масштаб Эргийн дугаар ET-10