

БАТЛАВ: ДУНДГОВЬ АЙМГИЙН ЕРӨНХИЙ АРХИТЕКТОР... /ЭЗНХМЭНД/



Шифр: БОД - 024/2023

ДУНДГОВЬ АЙМАГ, ЭРДЭНЭДЛАЛЫН СҮМ

# "СПОРТ ЗАДЛНЫ ӨРГӨТГӨЛ"-ИЙН БАРИЛГА

/Ажлын зураг/

ЭВШӨӨРӨЛДСӨН:

Албан тушаал	Нэр
Дундговь аймгийн Газрын харилцаа барилгаа хэм байгуулалтын газрын дарга	Э.Чамсүндорж
Дундговь аймгийн Онцгой бодлын газрын дарга, Дэд хярандаа	Ц.Төрбилэг

БОЛОВСРЧУУЛСАН:

Гүйцэтгэгч:	Албан тушаал	Нэр	Гарын үсэг
	Бие-онцгой Даргын "ХХЖ"-ийн гүйцэтгэх захирал	Л.Амарбаясгалан	
Захидагч:	Албан тушаал:	Нэр	Гарын үсэг
	Дундговь аймгийн Эрэнзандолой сүмийн засаг дарга	Б.Лхагвагчандол	

УЛААНБААТАР ХОТ 2023 ОН.

БАТЛАВ:

ДҮНДГОВЬ АЙМГИЙН ЕРӨНХИЙ АРХИТЕКТОР: ..... /Э.ЭНХМЭНД/

Шуфр: БОД - 024/2023

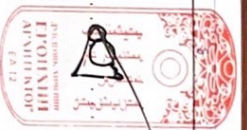

ДҮНДГОВЬ АЙМАГ, ЭРДЭНЭДЛАЙ СҮМ, 7-Р БАГ

# “СПОРТ ЗААЛНЫ ӨРГӨТГӨЛ”-ИЙН БАРИЛГА

/Барилгын ажлын зурга/

ЗӨВШӨРӨЛЦӨН:

Албан тушаал Дүндговь аймгийн Газрын харилцаа барилда хөм байгуулалтын газрын дарга:	Нэр Э.Чэгинадорж	Гарын үсэг 	Гүйцэтгэгч: Албан тушаал “Бес Онцгой Дураач” ХХК-ийн гүйцэтгэх захирал.	Нэр Л.Амарбаясгалан	Гарын үсэг 
			Захиалагч: Албан тушаал: Дүндговь аймгийн Эрдэнэдалай сумын засаг дарга:	Нэр Б.Лхагваондал	Гарын үсэг 

БОЛОВСРУУЛСАН

УЛААНБААТАР ХОТ 2023 ОН.



"БЕС ОНЦГОЙ ДИЗАЙН" ХХК

Шифр: БОД - 024/2023

ДҮҮНДГОВЬ АЙМАГ, ЭРДЭНЭДЛАЛАЙ СҮМ

# "СПОРТ ЗААЛНЫ ӨРГӨТГӨЛ"-ИЙН БАРИЛГА

/Барилга архитектурын хэсэг-БА/

БОЛОВСРУУЛСАН:

АРХИТЕКТОР: ..... /Б.МӨНХЭАЯА/

УЛААНБААТАР ХОТ 2023 ОН.

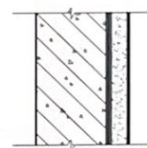
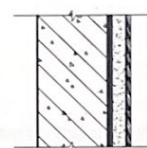
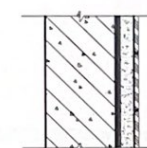
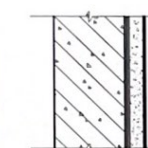

# ДОТОР ШАЛНЫ БҮТЭЦ ТОДОРХОЙЛОЛТ

ШАЛНЫ ТӨРӨЛ	ШАЛНЫ ОЙТГОЛ	ШАЛНЫ БҮТЭЦ	ШАЛНЫ УГЛАЗВАР	ШАЛНЫ ТАЛБАН М <sup>2</sup>
Хулдаасан шал		<ul style="list-style-type: none"> <li>- Салд чанарын хулдаас 0.3м</li> <li>- Хулдаасны цабуу</li> <li>- Цементэн мээшилгээ М150 <math>\phi=50</math>мм</li> <li>- Уур ус тусгаарлагч лалонк дайсгар</li> <li>- Төмөр бетон шал <math>\phi=150</math>мм</li> <li>- Нягтрүүлсэн хөрс</li> </ul>	Хулданцар хүрээ	17.76м <sup>2</sup>
Паркетан шал		<ul style="list-style-type: none"> <li>- Паркетан шал 12мм</li> <li>- Ус тусгаарлагч үе</li> <li>- Цементэн мээшилгээ М150 <math>\phi=50</math>мм</li> <li>- Уур ус тусгаарлагч лалонк дайсгар</li> <li>- Төмөр бетон шал <math>\phi=150</math>мм</li> <li>- Нягтрүүлсэн хөрс</li> </ul>	Модон хүрээ	99.06м <sup>2</sup>
Керамик плитан шал		<ul style="list-style-type: none"> <li>- Керамик плитка 12мм</li> <li>- Плитаны цабуу</li> <li>- Цементэн мээшилгээ М150 <math>\phi=50</math>мм</li> <li>- Уур ус тусгаарлагч лалонк дайсгар</li> <li>- Төмөр бетон шал <math>\phi=150</math>мм</li> <li>- Нягтрүүлсэн хөрс</li> </ul>	Керамик хүрээ	3.3м <sup>2</sup>
Резин шал		<ul style="list-style-type: none"> <li>- Резин будаг</li> <li>- Цементэн мээшилгээ М150 <math>\phi=50</math>мм</li> <li>- Уур ус тусгаарлагч лалонк дайсгар</li> <li>- Төмөр бетон шал <math>\phi=150</math>мм</li> <li>- Нягтрүүлсэн хөрс</li> </ul>	Резин будаг	29.31м <sup>2</sup>



БСЭ ОНГОМ ЛАМЧУУХ

Дундговь аймга, Эрдэнэбэлдэй сум

"СПОРТ ЗААЛНЫ ӨРГӨТӨГӨГ"-ИЙН БАРИЛТ А

ДОТОР ШАЛНЫ БҮТЭЦ ТОДОРХОЙЛОЛТ

**БА**

Архитектор	Б.Мөнхбаяр	ГЗД-аар	Мөхөөд	Огноо
Гүйцэтгэл	Ч.Доржорлоо	БСД-026/2023	М1100	2023.11.30
Шалбарсан	Б.Мөнхбаяр	ИТД-аар	Зурвалж бичигч	Бүх хуудас
			Б.А-03	14

1-Р ДАВХАРЫН ГЭРЛЭГҮҮЛГИЙН БАЙГУУЛАЛТ М1:100

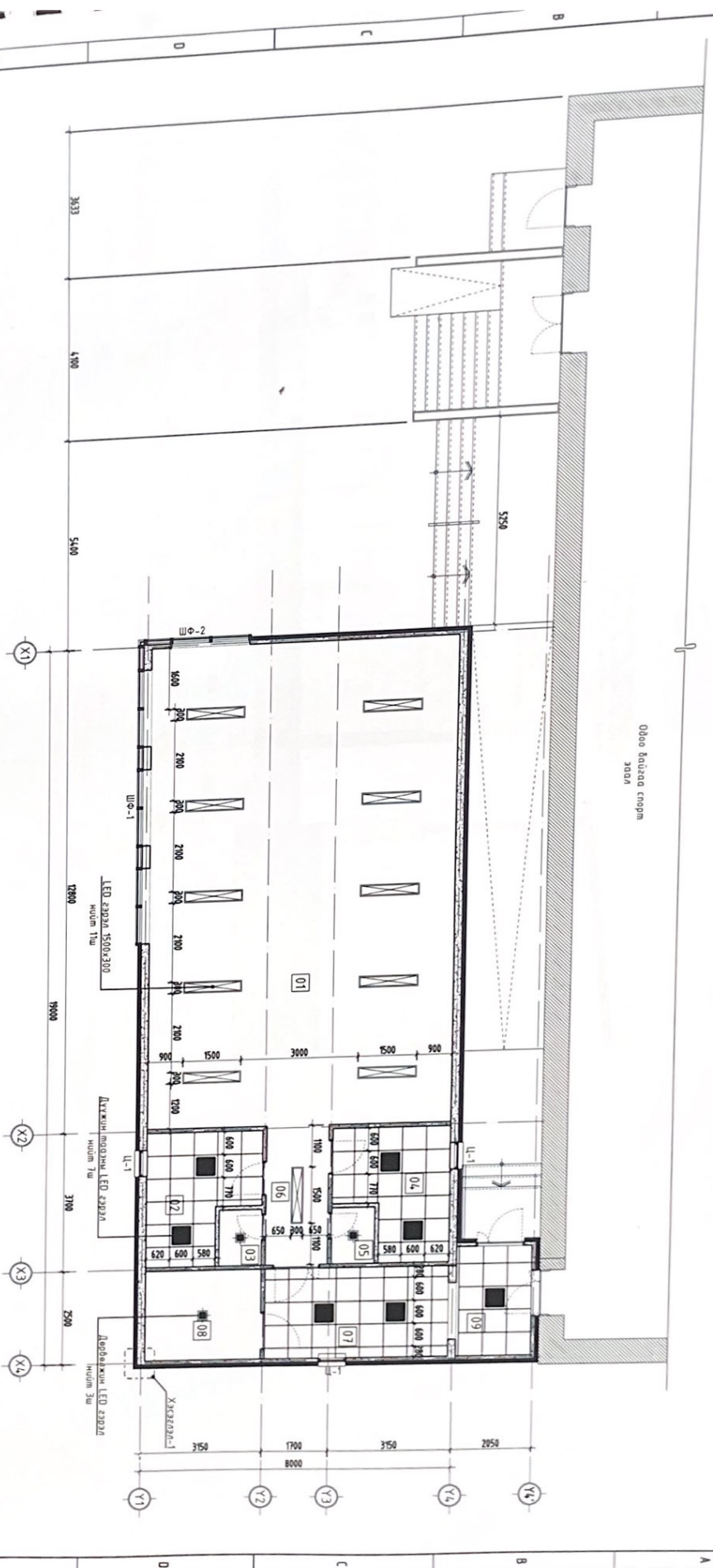

Өрөөний модорхойломл

№	Өрөөний нэр	Талбай /м <sup>2</sup>	Шалны модорхойломл
1	Бөндөржүүлэх зэрэг	150.03м <sup>2</sup>	Паркет
2	Эрэгтэй хүндэт саях өрөө	99.04м <sup>2</sup>	Хүндэт
3	Ариун цэврийн өрөө /Зур/	1.65м <sup>2</sup>	Плима
4	Энхэлмэ хүндэт саях өрөө	8.88м <sup>2</sup>	Хүндэт
5	Ариун цэврийн өрөө /ж/	1.65м <sup>2</sup>	Плима
6	Коридор	5.92м <sup>2</sup>	Резин
7	Коридор	11.28м <sup>2</sup>	Резин
8	Увчуун өрөө	7.2м <sup>2</sup>	Резин
9	Гонц/Хууцны/	5.51м <sup>2</sup>	Резин

ГЭРЛИЙН ТОДОРХОЙЛОЛТ

д/д	Өрөөний нэр	Хүрээж	Тоо хэмжээ	Гэрлийн мэндэглэл
1	Дуусам модны led зэрэг 500x600мм	Ширээж	7	
3	Дөрвөнжин led зэрэг	Ширээж	3	
4	led зэрэг 150x300	Ширээж	11	



Дуудварь айнаг Эрдэнэдалай гуч  
 "СНОРТ ЗААЛНЫ ӨРГӨТӨГ-ИЙН БАРИЛГА"  
 1-Р ДАВХАРЫН ГЭРЛЭГҮҮЛГИЙН БАЙГУУЛАЛТ

Архитектор: Б.Тэнгэсбаяр  
 Гүйцэтгэгч: Ч.Доржсүрэн  
 Шалбарсан: Б.Тэнгэсбаяр

Масштаб: М1:100  
 2023.11.30

Зургийн дүрэм: БА-05  
 Бичиг: АЗ

ОТТ/ОЛ 1-1 / ТЭХНЛЭГ Ү1-Ү4 / М1:100

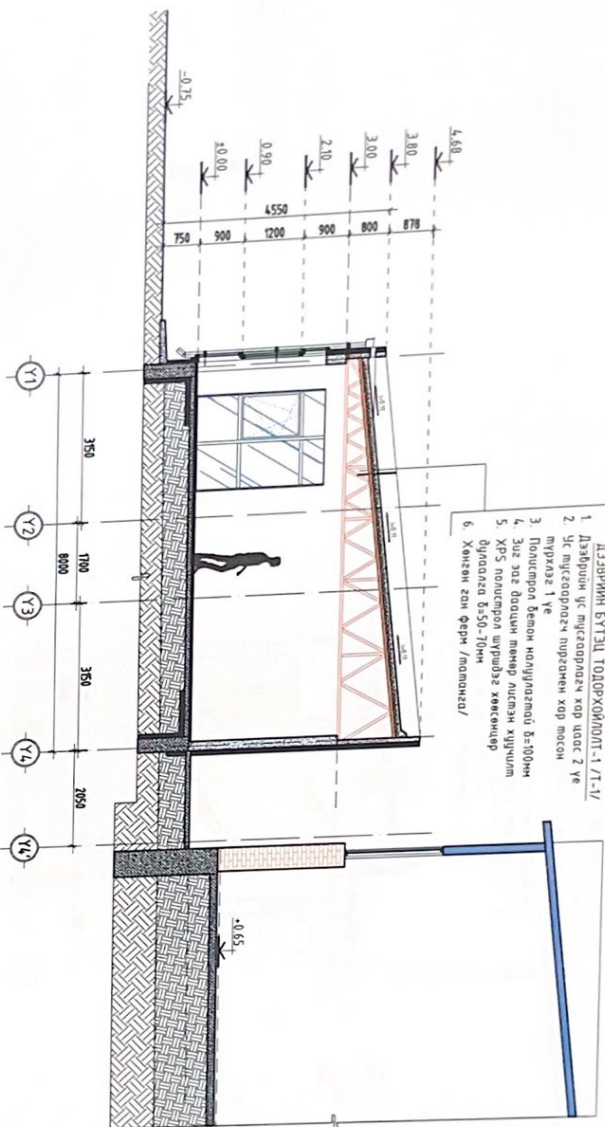

- ДЭЭВРИЙН БҮТЭЭЛ ТӨДӨРХИЙЛӨЛТ-1/Т-1/
1. Дээврийн ус тусгаарлагч хар цаас 2 үе
  2. Ус тусгаарлагч түрвэчин хар мөсөн түрхлэг 1 үе
  3. Полистерон бетон нэлцүрэмтэй 8-10мм
  4. Зуу заг дарчин мөнөөр дүслэн хуучилм дугаарал 8-50-30мм
  5. ХР5 полистерон шүршээг хөвсгөнцөр
  6. Хөнгөн ган ферм /ломогчид/

Материалын таних тэмдэг:

- Гадна ханын фактуртай шавар
- /Одоо байгаа спорт зааглын өнгөтэй ижил цайвар шаргал/
- Хүйтэл чиглүүн хадтан /Цайвар шаргал/
- Хөвсгөнцөр/ХР5/ дугаарал
- Хөрс

1 2 3 4 5 6 7 8 А3



ТӨС АНГИЙН ДЭГЭЙСГЭХ ШАНДСЫН		"СТОРТ ЗААЛНЫ ВРГӨТӨГ" - ИЙН БАРИЛГА		ОТТ/ОЛ 1-1 / ТЭХНЛЭГ Ү1-Ү4 /		М1:100		2023.11.30	
Архитектор	Гуудамзэвч	Б.Нинжидва	Э.Дамс	Б.Нинжидва	Ч.Доржоржав	Т.Дамс	Зурагч	Б.А-01	БН
Лугдзоль олонд, Эрдэнэдалай сум		"СТОРТ ЗААЛНЫ ВРГӨТӨГ" - ИЙН БАРИЛГА		ОТТ/ОЛ 1-1 / ТЭХНЛЭГ Ү1-Ү4 /		М1:100		2023.11.30	

БА

ОТ/ОЛ 2-2 / ТЭХЛЭЭ Ү1-Ү4 / М1:100

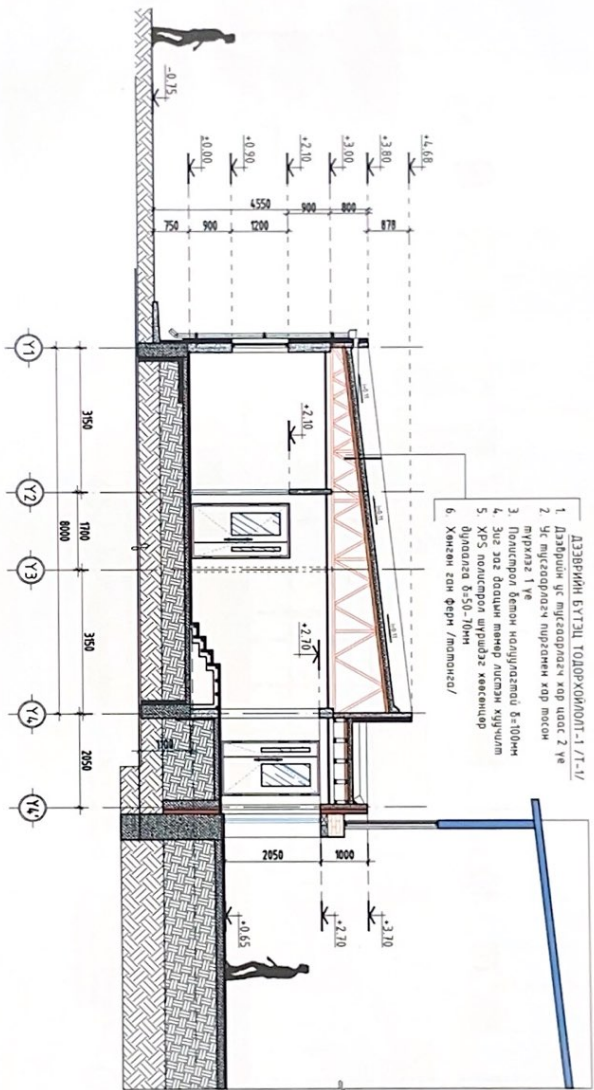

Материалын таних тэмдэг:

- Полистрол бетон хана
- Хөвгөндөр/XPS/ дугаарга
- Хөгс
- Хөвгөндөр/EPS/ дугаарга



		Дундговь аймаг, Эрдэнэдалай сум "СПОРТ ЗААЛНЫ ВЕРТИВАЛ"-ИЙН БАРИЛГА ОТ/ОЛ 2-2 / ТЭХЛЭЭ Ү1-Ү4 /		БА	
Архитектор	Гүндэмэсэн	Б.Мянхбаяр	Б.Мянхбаяр	Нэгжид	Өмөөр
		601-024/2023	Ч.Дэлгэрзориг	М1100	2023.11.30
			Т.Дэлгэр	Эргийн дүрэм	Бр. үзлэг
			Б.Мянхбаяр	Б.А.08	14

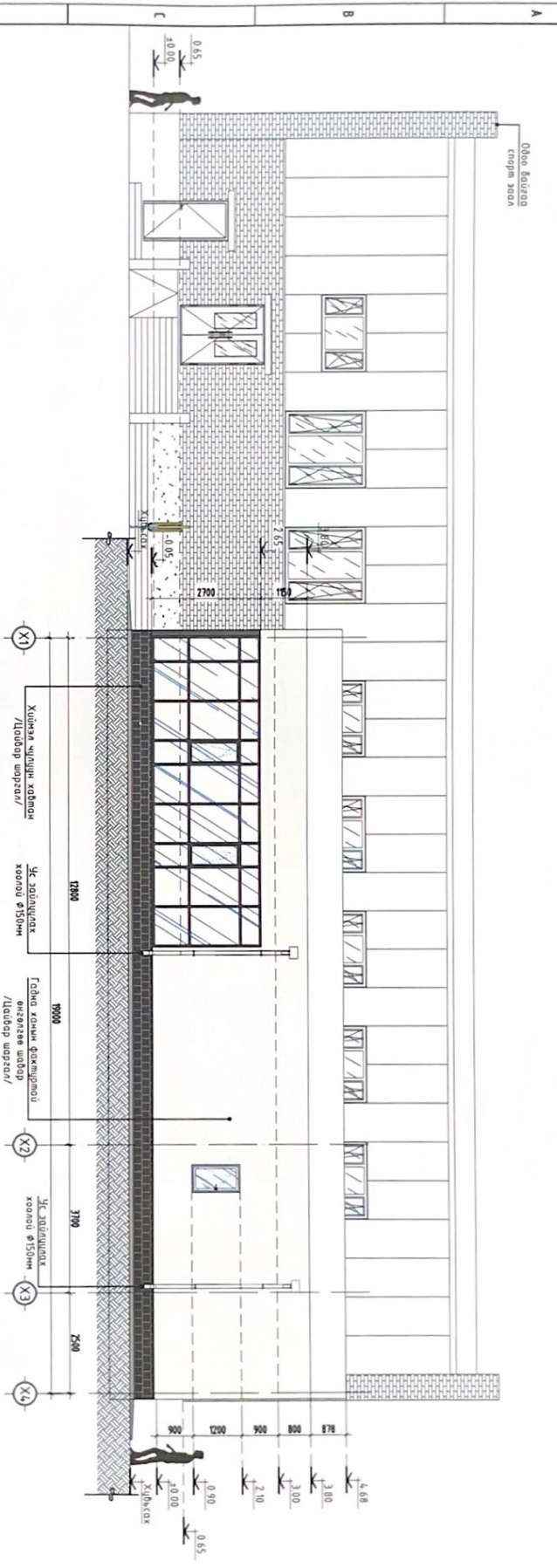

НҮҮР ТАЛ /ТЭХЛЭЭ Х1-Х4/ М1:100



Материалын таних тэмдэг:



-  - Гадна ханын фактуртай шадар /Одоо байгаа спорт заалны өнгөтэй ижил цайвар шоргал/
-  - Хүлээ чиглүүч хайрмал /Цайвар шоргал/
-  - Хөрс

		Дундговь аймаг, Эрдэнэдалай сум "СПОРТ ЗААЛНЫ ВРГ ВТГ ВГТ"-ИЙН БАРИЛГА		Өмөөр 2023.11.30
		НҮҮР ТАЛ /ТЭХЛЭЭ Х1-Х4/		
Архитектор Гүндэмжэн Шалсан	Б.Нямхандаа Ч.Доржсандаг Б.Нямхандаа	Өгөгдөл БОЛ-024/2023	Эргүүлэгч БА-09	Огноо 2023.11.30
ТАС ОУЛСЫН ДУГААР-ЗОХ		Шалсан	Шалсан	АЗ

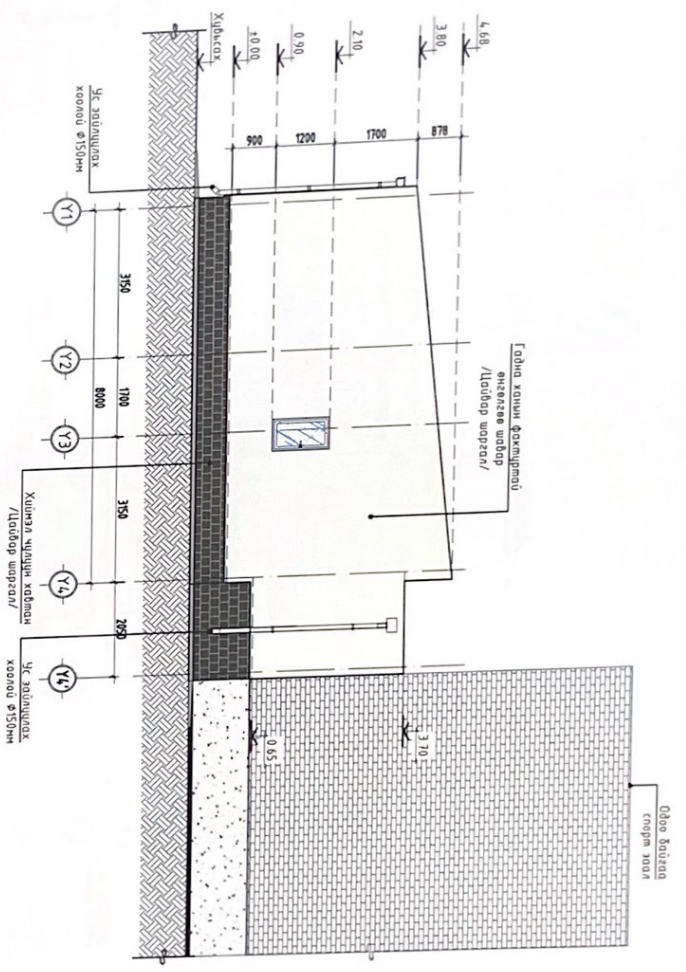
ХАЖУУ ТАЛ /ТЭХНИКЭЭ Ү1-Ү4/ М1:100



Материалын таних тэмдэг:

-  - Гадна ханын фактуртай шавар /Одоо байгаа спорт заагны өнгөтэй ижил цайвар шаргал/
-  - Хиймэл чиглүүн хадгана /Цайвар шаргал/
-  - Хөрс



ТБС ОНЦГИЙН ДЭГЭЙТГЭХК Шаландын				<p>Дундговь аймаг, Зэрэндалай сум          "СПОРТ ЗААЛНЫ ӨРГӨТГӨГ" -ийн БАРИУЛГА</p> <p>ХАЖУУ ТАЛ /ТЭХНИКЭЭ Ү1-Ү4/</p>		<p>Масштаб: М1:100          2023.11.30</p>	
Архитектор	Гучуудлагч	Бичихдэг	Ч.Доржсүрэн	ТГШ	Б.Нямхасаа	Зургийн зураг	Б.А-10
<p>Б.А</p>				<p>Б.А</p>		<p>Б.А</p>	

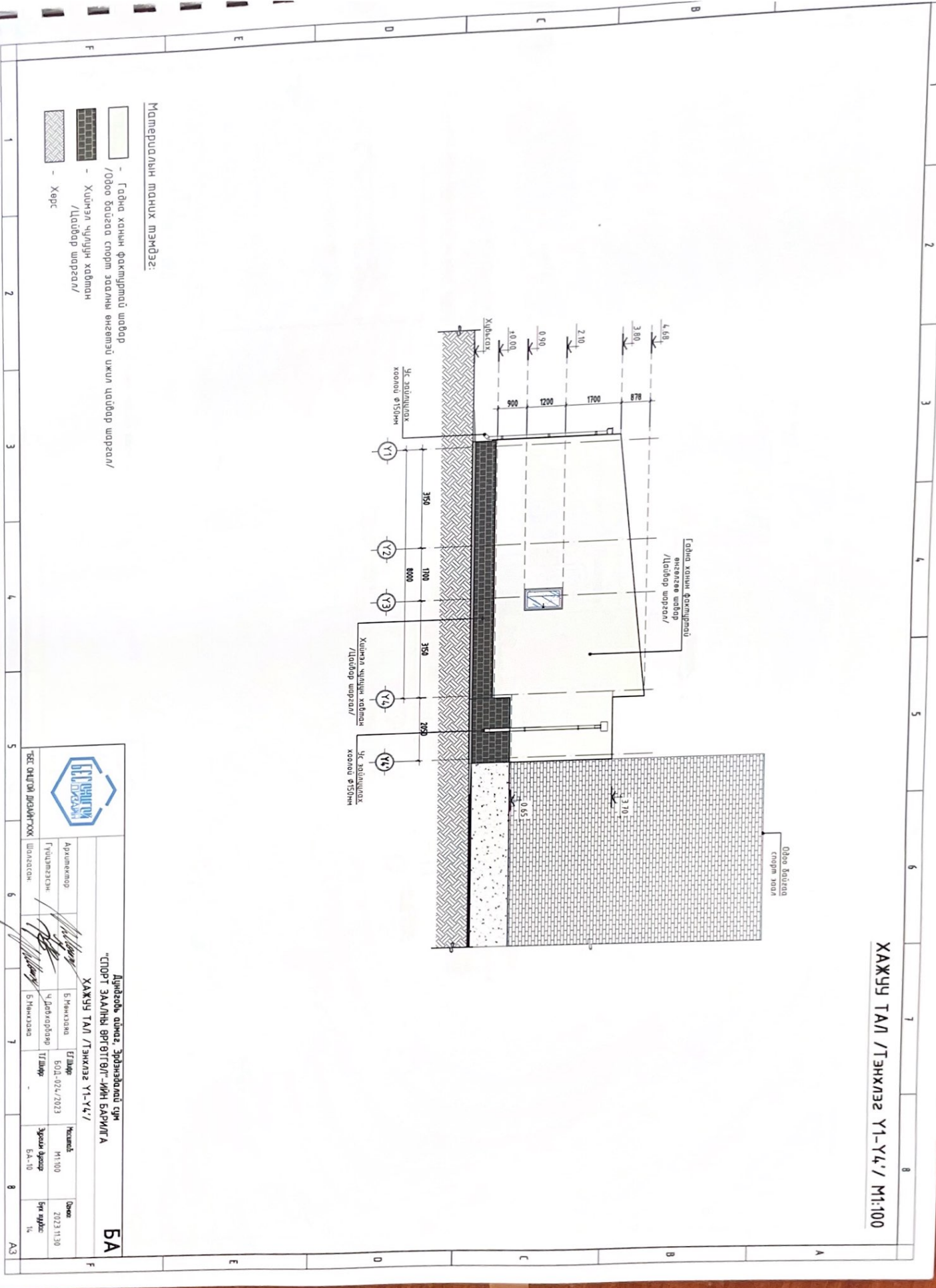

ХАЖУУ ТАЛ /ТЭХНЭЭЗ Ү.4.-Ү1/ М1:100

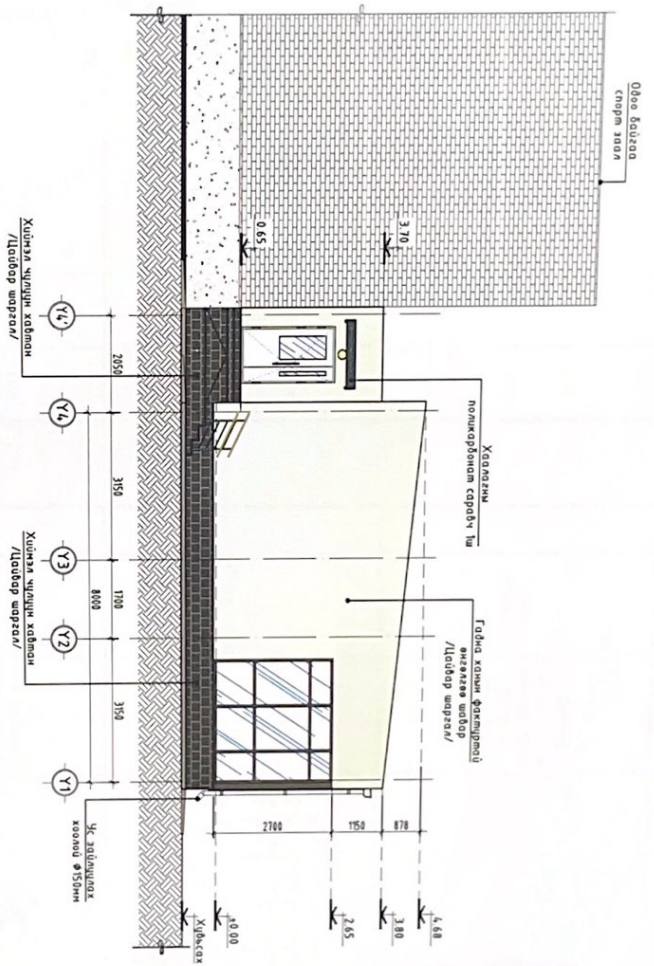

Поликарбонат сарагчны загвар зураг

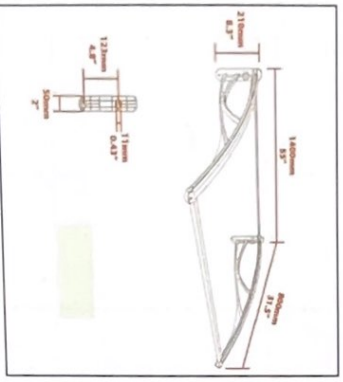

Материалын тэнцэх мөндөг:

- Гадна хангын фактуртай шавар /Одоо байгаа спорт заагны өнгөтэй ижил цайвар шаргай/
- Хиймэл чулуун хайрханг /Цайвар шаргай/
- Хөрс

		Архитектор Гүндэмжээн		Б.Нэнэсаян Ч.Давхарбаяр Б.Нэнэсаян	
		ТЭС ОХИГОЙ ДЭГЭЙН ХХК Шалгалсан		Б.Нэнэсаян Ч.Давхарбаяр Б.Нэнэсаян	
"СПОРТ ЗААЛНЫ ӨНГӨТӨЙГӨЛ-ЛИЙН БАРИЛГА"				М1:100	
ХАЖУУ ТАЛ /ТЭХНЭЭЗ Ү.4.-Ү1/				2023.11.30	
Дундговь аймаг, Зүүнбаян сум				2023.11.30	
БА				АЗ	



# ХАНАНЫ БАЙРШИЛЫН СХЕМ БАЙГУУЛАЛТ М1:200

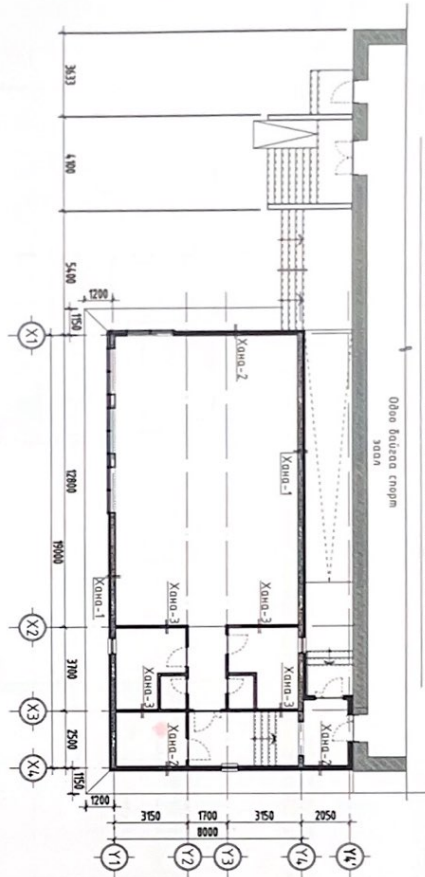

ХАНЫН БҮТЭЦ ТӨЛӨРХӨЙЛӨЛТ		ХАНЫН БҮТЭЦ ТӨЛӨРХӨЙЛӨЛТ
ТАНИХ ТЭМДЭГ	М	ХАНЫН СХЕМ
ХАНА-1		<ul style="list-style-type: none"> <li>-Эмгилс 2 үе</li> <li>-Занцска 2 үе</li> <li>-Шабар мазшиглээ 10-20мм</li> <li>-Хөнгөн дан бүтээгдэж, полистрол бетон б=180мм г=500-600кг/м³</li> <li>-Хөөс наах цэдүү</li> <li>-Хөөсөн полистрол будаалаа б=100мм г=25-30кг/м³/EPF/</li> <li>-Торгой шоварбалаа 10-20мм</li> <li>- фасадны фазмиргатай шавар</li> </ul>
ХАНА-2		<ul style="list-style-type: none"> <li>-Эмгилс 2 үе</li> <li>-Занцска 2 үе</li> <li>-Шабар мазшиглээ 10-20мм</li> <li>-Хөнгөн дан бүтээгдэж, полистрол бетон б=90мм г=500-600кг/м³</li> <li>-Хөөс наах цэдүү</li> <li>-Хөөсөн полистрол будаалаа б=100мм г=25-30кг/м³/EPF/</li> <li>-Торгой шоварбалаа 10-20мм</li> <li>- фасадны фазмиргатай шавар</li> </ul>
ХАНА-3		<ul style="list-style-type: none"> <li>-Эмгилс 2 үе</li> <li>-Занцска 2 үе</li> <li>-Шабар мазшиглээ 10-20мм</li> <li>-Хөнгөн дан бүтээгдэж, полистрол бетон б=90мм г=500-600кг/м³</li> <li>-Шабар мазшиглээ 10-20мм</li> <li>-Занцска 2 үе</li> <li>-Эмгилс 2 үе</li> </ul>

ТӨС ӨНДӨН ДУГААГЧ

Шивэлсэн

Аркуеентор

Гүйлгээхэн

Ч/Дорхорбаяр

Т/Дорх

Б/Някхав

“СТОРТ ЗААНЫ ВРГ ВТГГТ”-ИЙН БАРИЛГА

ХАНЫН БҮТЭЦ ТӨЛӨРХӨЙЛӨЛТ

Аркуеентор

Б/Някхав

Ч/Дорхорбаяр

Т/Дорх

Б/Някхав

Эмгилс 2 үе

Занцска 2 үе

М1:00

2023.11.30

Огноо

2023.11.30

Брх судас

1/4

**БА**

1-Р ДАВХАРЫН ТЕХНОЛОГИЙН БАЙГУУЛАЛТ М1:100

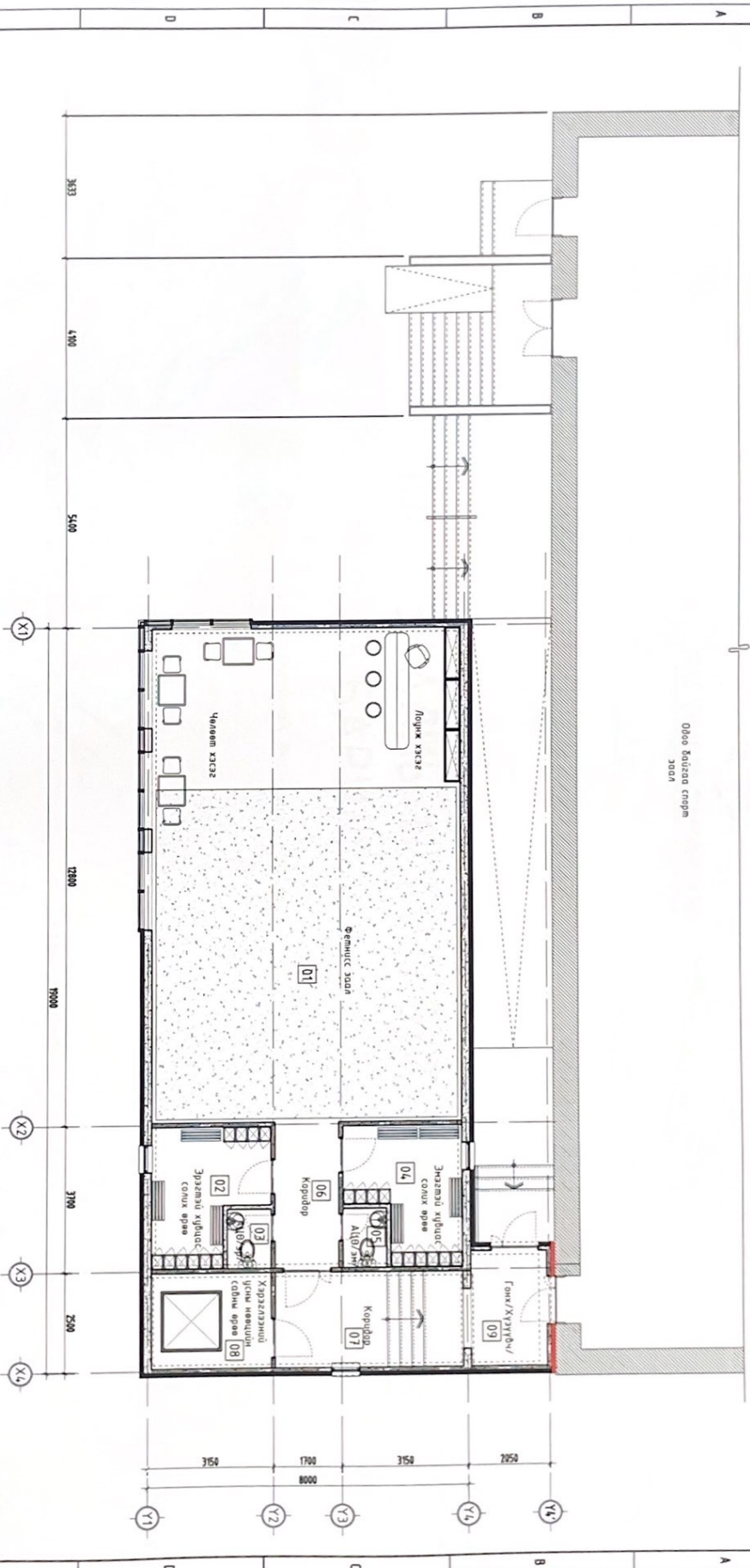

Материалын таних тэмдэг:

- Конкрет бөмб хана
- Хөвсгөцөр/ХПС/ дулаалга
- Хөвсгөцөр/ХПС/ дулаалга
- Хөвсгөцөр/ХПС/ дулаалга
- Хөвсгөцөр/ХПС/ дулаалга

Өрөөний мэдээлэл

№	Өрөөний нэр	Талбай /м²/	Шалны мэдээлэл
1	Бандаржуулах зээд	150.03м²	Порекс
2	Эргэлт хийлэгт сонх өрөө	99.06м²	Хүндэт
3	Ариун шүлгийн өрөө /ар/	8.88м²	Панна
4	Энгийн хийлэгт сонх өрөө	165м²	Хүндэт
5	Ариун шүлгийн өрөө /эн/	8.88м²	Панна
6	Коридор	155м²	Резин
7	Коридор	5.92м²	Резин
8	Урсгалын өрөө	11.28м²	Резин
9	Ганц/Хүүгдүвч	7.2м²	Резин
		5.51м²	Резин

ТӨС ӨНГӨР ДЭГДЭЙТЭХ

**ЦЭЦ ӨНГӨР**

Архитектор: *[Signature]* / Гүйцэтгэл: *[Signature]*

Б.Мөнхбаяр / Ч.Додоржав / Т.Талар

Б.Мөнхбаяр / Ш.Цэцэг / Б.Мөнхбаяр

1-Р ДАВХАРЫН ТЕХНОЛОГИЙН БАЙГУУЛАЛТ

Дундговь улс, Эрдэнэтэдүү сум

"СТОРТ ЗААЛНЫ ӨРГӨТГӨГ - ИЙН БАРИЛГА"

Утас: 11100 / 2023.11.30

Хувийн зурвалж: 1:1-01 / Бичиг: 1:1

1 2 3 4 5 6 7 8 АЗ



"БЕС ОНЦГОЙ ДИЗАЙН" ХХК

Шуфр: Б0Д - 024./2023

ДУНГОВЬ АЙМАГ, ЭРДЭНЭДЛАЛЫ СҮМ

# "СПОРТ ЗААЛНЫ ӨРГӨТГӨЛ"-ИЙН БАРИЛГА

/Барилга бүтээцийн хэсэг-ББ/

БОЛОВСРУУЛСАН:

ИНЖЕНЕР:...../Ч.ДАВХАРБАЯР/

УЛААНБААТАР ХОТ 2023 ОН.





ТӨМӨРБЕТОН ШҮГЛАН СУУРЫН БАЙГУУЛАЛТ М1:100

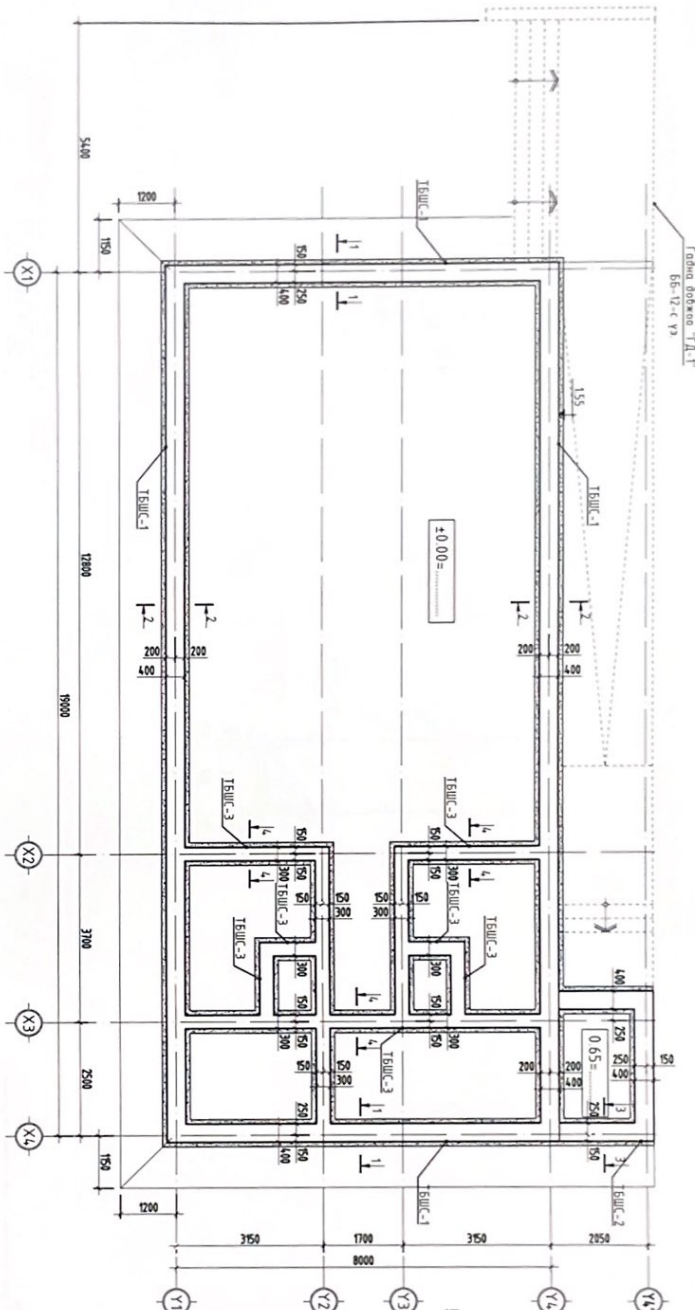

Озмол-1 М1:50

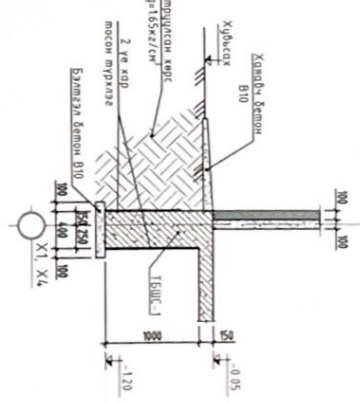

Озмол-4 М1:50

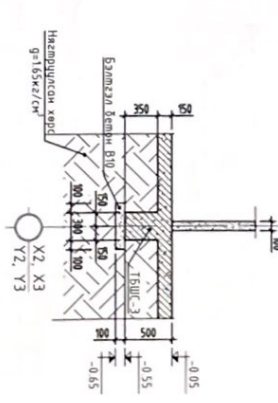

Озмол-2 М1:50

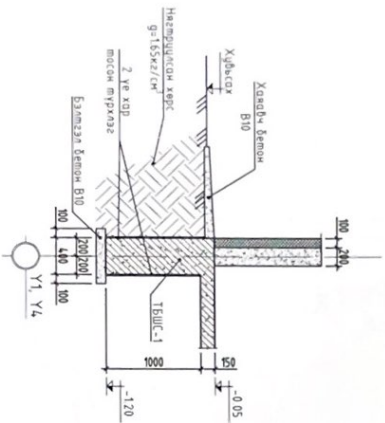

Озмол-3 М1:50

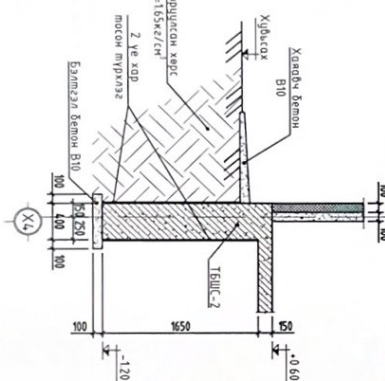

Тайлбар

1. Энэ хуудцыг хөндөгшөө ББ-3 болон ББ-5-аас 9-р хуудсандай хэмжээгээр үнэ
2. Газар шороны болон суурийн ажлын дугаарыг бүрэн гүйцэтгэсэн
3. Суурийн нүүдэл үүсгэн дараа геологичид үзүүлж төлөвлөгчид бүрэн гүйцэтгэсэн
4. Суурийн нүүдэл төлөвлөгчид үзүүлж төлөвлөгчид бүрэн гүйцэтгэсэн
5. Газар шороны болон суурийн ажлын дугаарыг бүрэн гүйцэтгэсэн
6. Хөрвөл хэрхэх буюу зогсоогүй хэргийг үс чөлгээс хөндөгшөө 2 үе НКК-Г-85 норкчийн хамт хар мөсөн тэрхээс хийж өгнө
7. Суурийн хөндөгшөө болон суурийн үүсгэхгүй хөндөгшөө 20 см ширхэг г=165 м/м³ хурдан солиор нэгжүүлсэн шорооноос
8. Дойгоо, нандууны дараа шорооноос 20 см ширхэг г=165 м/м³ хурдан солиор нэгжүүлсэн шорооноос
9. Суурийн сарга орол, саргагданы нүүдэл БХ, ХАС, ЦАХ, ХД-ийг зургууштай үндэргүй гэрлэнэ



ТӨС АНУИОГ ДЭГЭЙНЭХ АЖ АХУЙН ТӨСӨН

"СНОРТ ЭМЭЛНЭЙ ВЭТЭВЭЛТ-НИЙ БАРИЛГА"		Дундаарь аймаг, Зүрхэндэвэл суури	
ТӨМӨРБЕТОН ШҮГЛАН СУУРЫН БАЙГУУЛАЛТ, ОТТООЛ			
Инженер	Ч.Дэлхоржав	БТД	Ч.Дэлхоржав
Гүйцэтгэгч	Ч.Дэлхоржав	БТД	Ч.Дэлхоржав
Гүйцэтгэгч	Б.О.Д. 02/4/2023	М1:100	2023.12.07
Урьдчилсан	ББ-02	Бт хуудас	13

ББ

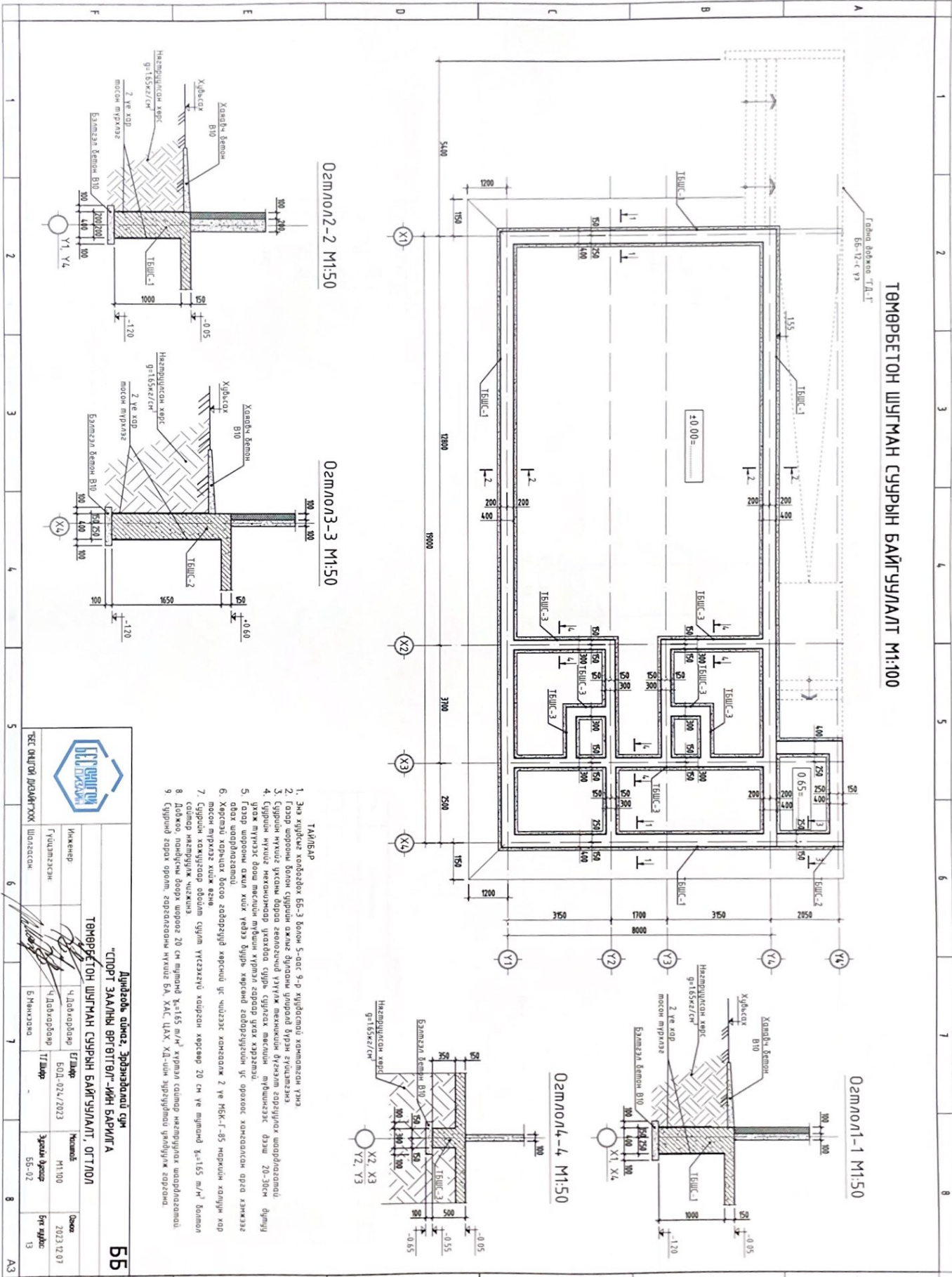

ТӨМӨРБЕТОН ШҮГ АМАН СУҮРЬ /ТБШС-1/-Н  
АРМАТУРЧУЛАЛ М1:25

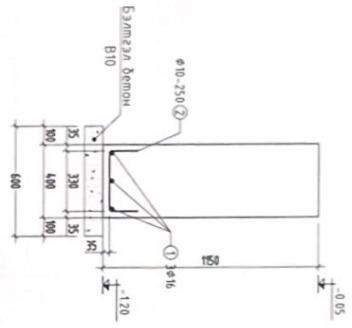

ТӨМӨРБЕТОН ШҮГ АМАН СУҮРЬ /ТБШС-2/-Н  
АРМАТУРЧУЛАЛ М1:25

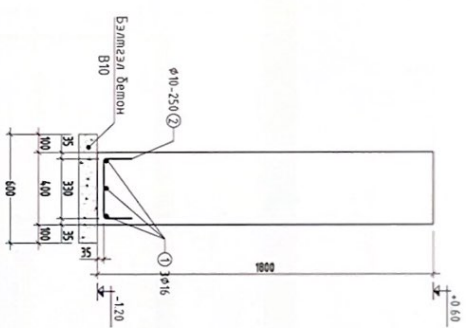

ТӨМӨРБЕТОН ШҮГ АМАН СУҮРЬ /ТБШС-3/-Н  
АРМАТУРЧУЛАЛ М1:25

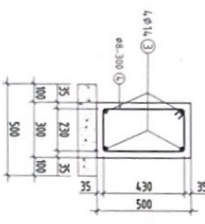

ТАЛЫБАР

1. Эмн хувьдээ ББ-н төлөөдөг хувьдсней хамтлагам үнэ
2. Ажлын ордингар ГОСТ 5181-82 стандартарим А400 оидон ордингар байна Мнн ажлын
3. Ордингар заргуудад 600 мм-г бэртүүдээр хийнэ
4. Бетоний оидо В20 байна
5. Цугаарал мөнөөр бетон оидон байнаж цугааралдаа "Цугаарал мөнөөр бетон
6. Бүтээгдсэн ажлын гүйцэтгэх заавар" БД 52-102-04 -ийн зааваруудыг селдмгэр мандууцаж
7. Эхлэх хэргийгээр мөрдөн авуулна
8. Төмөр бетон оидонд нэс үе 250мм диаметийг мөрдөөр мөрдөнө

ХЭСГИЙН ГОЛДОРХОЛЛОЛТ

Нэр	Заагдвар	Нэгж	Заагдвар
2		4	

МАТЕРИАЛЫН ТҮҮВЭР

Нэр	Төрөл	Хэмжээ	Нэгж	Хэмжээ
ШҮГ АМАН СУҮРИЙН АРМАТУРЧУЛАЛ	ГОСТ 5181-82	Ø 16 А400	УН=59.4	3
	ГОСТ 5181-82	Ø 8 А240	L=640	235
	ГОСТ 5181-82	Ø 14 А400	УН=29.3	4
	ГОСТ 5181-82	Ø 8 А240	L=1540	98
Бетон В20 (m³)	Материал	Бетон В20 (m³)		34.2
Бетон В10 (m³)	Материал	Бетон В10 (m³)		5.1
ТӨМӨРБЕТОН ШАЛНЫ АРМАТУРЧУЛАЛ	ГОСТ 5181-82	Ø 12 А400	УН=1150	1
	Материал	Бетон В20 (m³)		1020.99
	Бетон хавиан	Бетон В20 (m³)		21.69
	Материал	Бетон В10 (m³)		3.08
				3.08

Дундаарь оидонд эргэцүүлэхийг сүм

ТӨМӨРБЕТОН ШҮГ АМАН СУҮРЬ /ТБШС-1-3/-Н АРМАТУРЧУЛАЛ

ББ

ТЭС БУЦУУЛ ДУГААРУУХ

Миниер

Түндэглэл

Шалгалт

Ч.Давхардвар

Б.Минхзад

Г.Давхардвар

Т.Давхардвар

М.Н.100

2023.12.01

Урсгал дараар

ББ-03

Бүтээгдсэн

13

А3

# ХӨНГӨН ГАН КАРКАСАН ХАНЫН БАЙГУУЛАЛТ М1:100

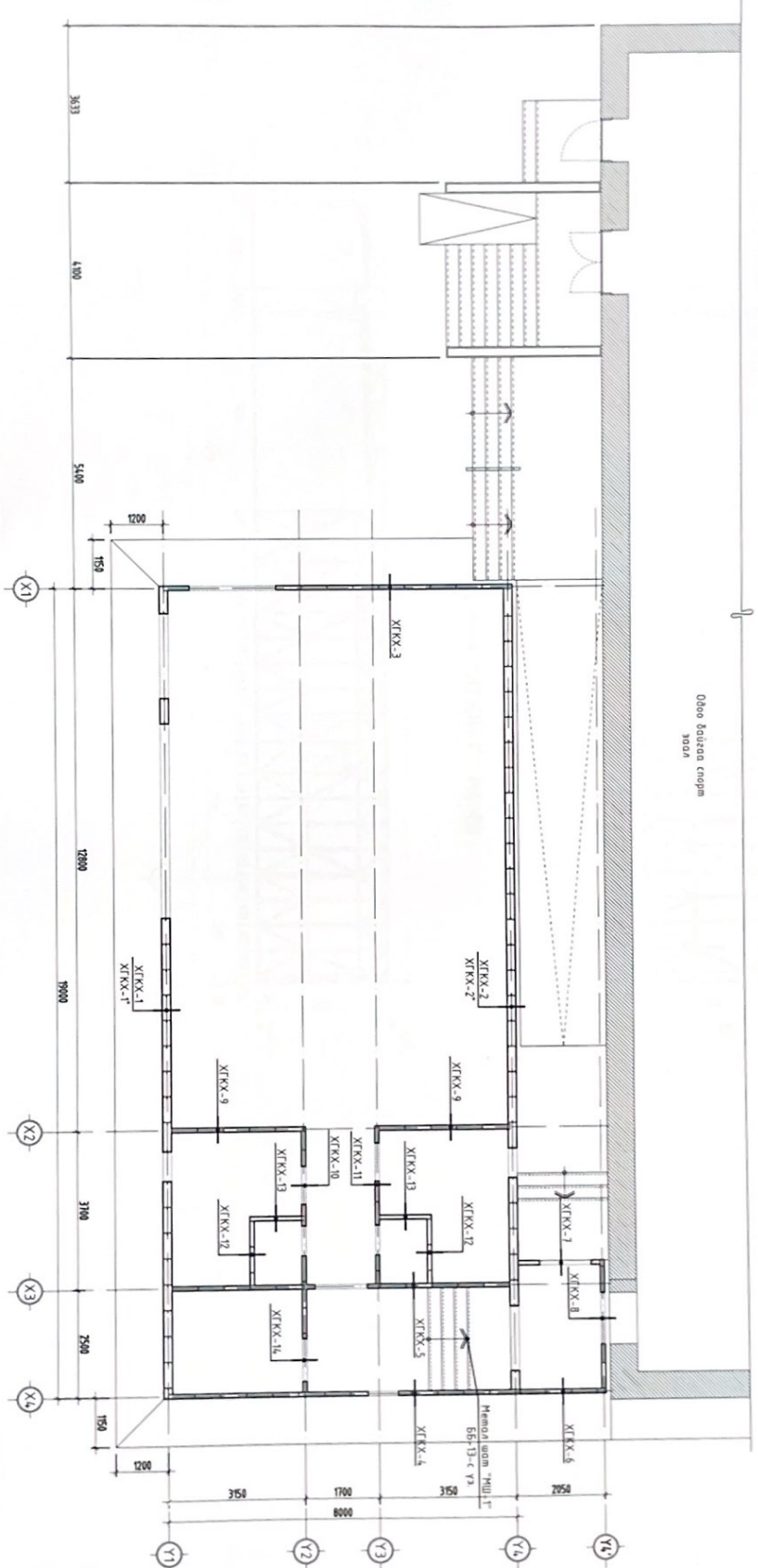

- ТАЙЛГАР**
- 1 Энэ хуудас БА, ББ-н төдийгүй хуудсанд хамрагдан үзнэ
  - 2 Боловдод хэрэглэгдэх төмөр ган бүтээц нь эдвэрч мурдаагүй С550 төдийгүй төмөр ган шорилдод хангасан С эзлэмтэй болно
  - 3 Полиэстер бетон ажигч гүйдэмжгийн өмнө хүчлэмж ган хуудсаг төмөрлөгийн дэвгү хийж бетон урсах асгалдас хангаасан бүт марийн бэлдэгдээ хийж гүйдэмжсэн байх шорилдотой
  - 4 Цуцсанга бетон, полиэстер бетон ажигч гүйдэмжхээр болуурын мөрн ба бүрэн БНД 52-02-05, БД 52-02-04-ын заавруудыг дагаж мөрдөх ёстой



БСЭ ОАЦОЙ ДУГАЙН-ТӨХ		ШОЛЗСОН		Б.Мөнхзаяа		Урсгал дүрсэл		Брх зүүдэс	
Инженер		Ч.Дэлхорёлов		Ч.Дэлхорёлов		М1:100		2023.12.07	
Гүйдэмжсэн		Ч.Дэлхорёлов		Ч.Дэлхорёлов		М1:100		2023.12.07	
Инженер		Б.О.О.О.		Б.О.О.О.		М1:100		2023.12.07	
Инженер		Б.О.О.О.		Б.О.О.О.		М1:100		2023.12.07	

Дундговь аймаг Эрхэндэлдэй сум  
 "СЮРТ ЗААЛНЫ ӨРГӨТӨГ" -ийн БАРИЛГА  
**ХӨНГӨН ГАН КАРКАСАН ХАНЫН БАЙГУУЛАЛТ**  
**ББ**

1 2 3 4 5 6 7 8 АЗ

ХӨНГӨН ГАН КАРКАСАН ХАНА "ХГКХ-1" М1:100

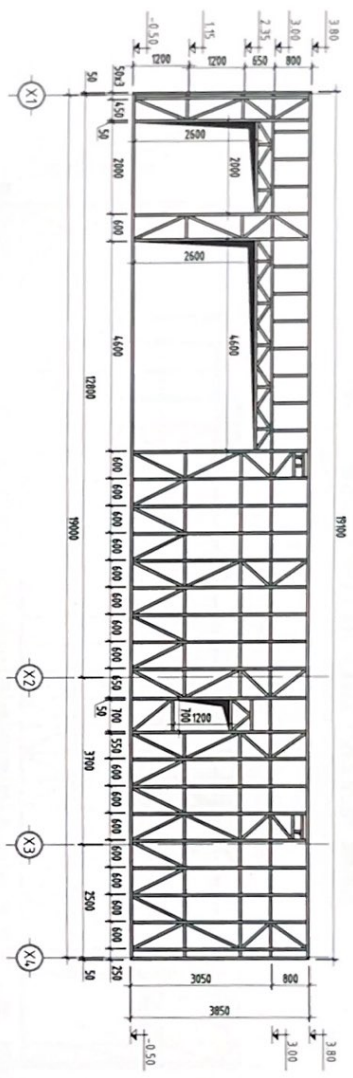

ХӨНГӨН ГАН КАРКАСАН ХАНА "ХГКХ-1" М1:100

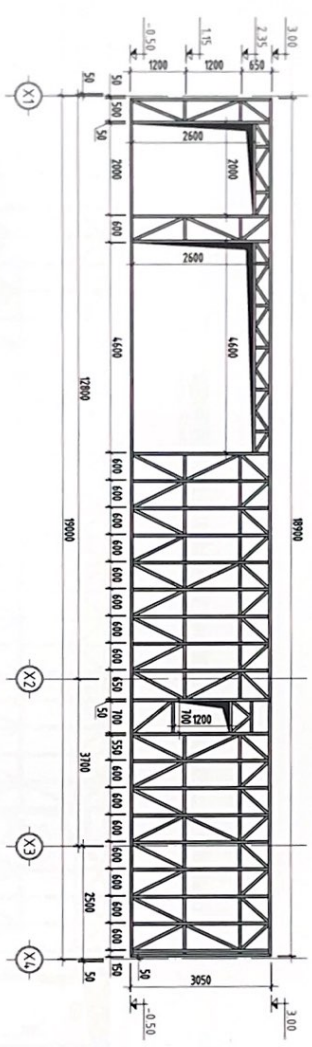

ТАЙЛБАР

1. Энэ хууриг В.А. ББ-н хөндөгч хууригчид хамтлаган Уулз
2. Бодлогд хэрэглэхэд мөхөл гэн бүтээц нь зөвдөр мэдээлэл БС50 сонгох мөрний чанарын шаардлага хангасан С.Орломшой болно.
3. Полиэстер бетон ажлаж гүйцэтгэхийн өмнө хүчлэлийн гэн хууригчид төлөвлөлийн бодуу хийж бетон үрсах асахаас хангалсан бүх мөрлийн бэлтгэлээ хийж гүйцэтгэсэн болж шаардлагатай.
4. Цуцгаарма бетон, полистерон бетон ажлаж гүйцэтгэхдээ барилгын норг ба өргөн БНБД 52-02-05, БД 52-102-04-ын зардлуудыг дагаж мөрдөх ёстой.

 <p>ТӨС ӨНДӨН ДЭГЭЭРЛЭХ</p>		<p>Дундговь аймаг, Эрдэнэдалай сум</p>	
		<p>"СПОРТ ЗААЛНЫ ӨРГӨТӨГЛ"-НИЙ БАРИЛГА</p>	
Мэргэжлээр	Ч.Дэлхорёлов	Голлох	Мөхөлд
Гүйцэтгэсэн	С.Дэлхорёлов	Т.Дэлэр	М1:100
Шалгалсан	Б.Мөнхзав		Эргэлт дараах ББ-05
		Огноо	2023.12.07
		Бүт хууригч	13

ББ

1 2 3 4 5 6 7 8 А3

# ХӨНГӨН ГАН КАРКАСАН ХАНА "ХГКХ-2" М1:100

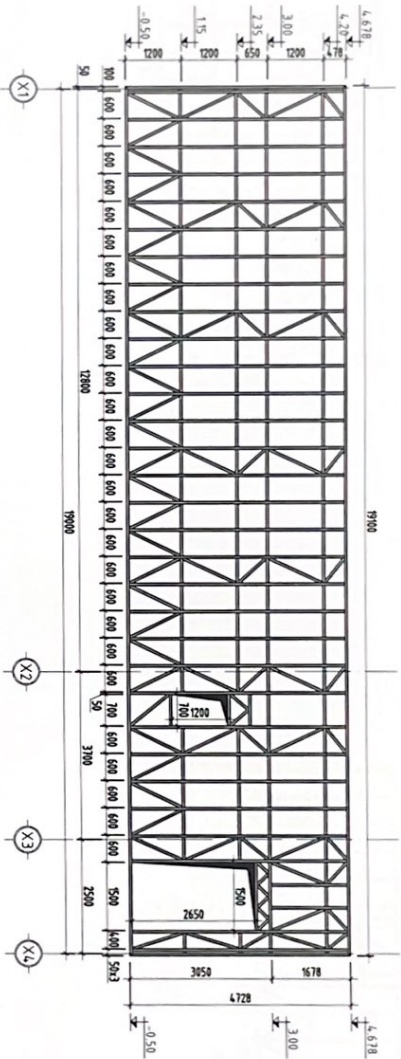

# ХӨНГӨН ГАН КАРКАСАН ХАНА "ХГКХ-2" М1:100

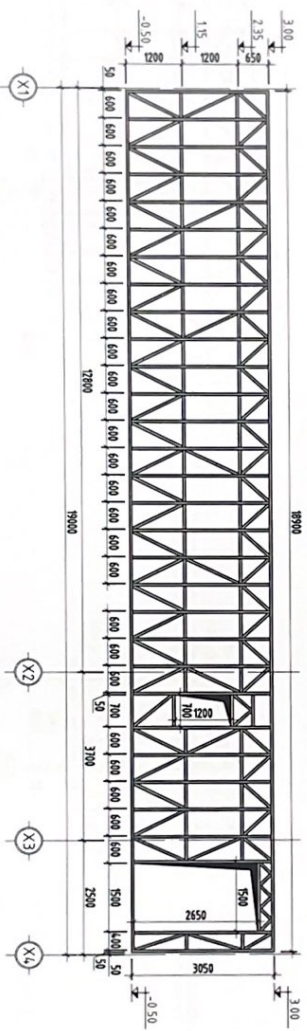

- ТАЙЛБАР**
- 1 Энэ хурдсаа БА, ББ-н хөндөгдөх хурдсаагүй хөндсөгдсөн үүснэ
  - 2 Борилсанд дурдсандах үнэмэлт гонь бүтээх нь эхлэх чиглэлгүй G550
  - 3 Полистер бетон ажлаж гүйцэтгэхэд өмнө хурчлын гонь хурдсыг механикийн дагуу хийж бетон урсах асваасаа хондолсон бүх шөрлийн бүтээгээг хийж гүйцэтгэсэн байх шаардлагатай.
  - 4 Цугаарсан бетон, полистерон бетон ажлаж гүйцэтгэхдээ Борилсын норм ба Өгүүлэл БНМД 52-02-05, БД 52-102-04-ийн заагирдыг дагаж нөхөж өгснө.



ТӨС ӨНЦГЭН ДУГАЙТООХ  
Шилэглэл

Дундговь аймгад Эрэнзайзгай сум  
"СТОРТ ЗААЛНЫ ӨНГӨТӨЛГӨ"-ИЙН БАРИЛГА

**ХӨНГӨН ГАН КАРКАСАН ХАНА "ХГКХ-2" "ХГКХ-2"**

Инженер Ч.Доржсүрэн  
Гүйцэтгэсэн С.Доржсүрэн

БНМХЗ-аар

М1:100

2023.12.07

БНМХЗ-аар

13

1 2 3 4 5 6 7 8 А3

ХӨНГӨН ГАН КАРКАСАН ХАНА "ХТКХ-3" М1:100

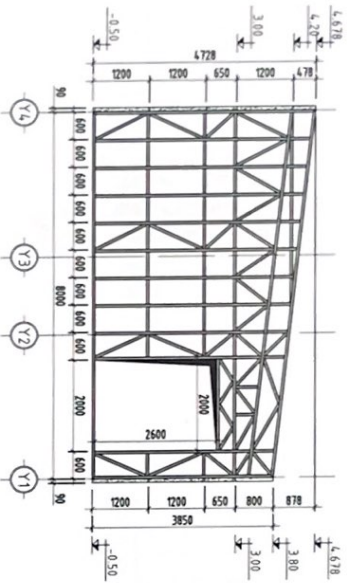

ХӨНГӨН ГАН КАРКАСАН ХАНА "ХТКХ-5" М1:100

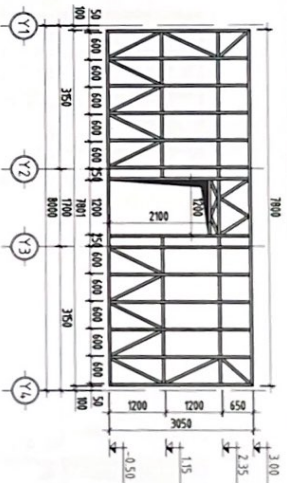

ХӨНГӨН ГАН КАРКАСАН ХАНА "ХТКХ-4" М1:100

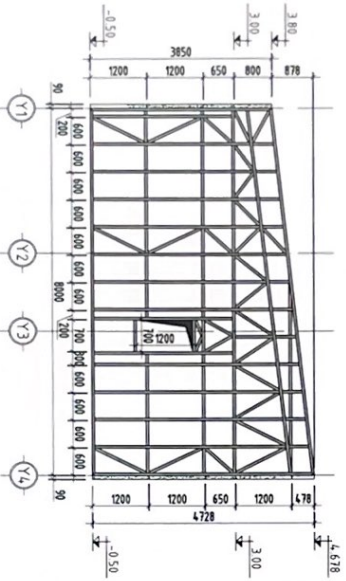

ХӨНГӨН ГАН КАРКАСАН ХАНА "ХТКХ-6" М1:100

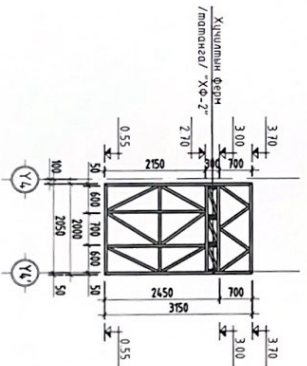

ХӨНГӨН ГАН КАРКАСАН ХАНА "ХТКХ-7" М1:100

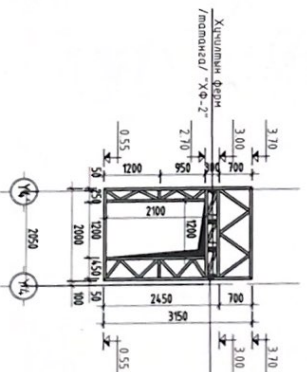

**ТАЙЛАГ**

- 1 Энэ хуудсыг Б.А. ББ-н хөндсөдөг хуудсандой хамтатган уял
- 2 Борлуулалт хэрэглээнд хөгжсөн гон бүтээл нь эдгээр хуудсандой Б550 гонгийн мөрмөл чонорин шорлондоо хамтатган т огшилтой болно
- 3 Полистрол бетон ажигж гүйдэмээхүйн өннө хуучиллын ган хуудсыг мембрангийн бодуу хийж бетон урсах остохад хиндэлсэн бүх мөрчин бэхлээлээ хийж гүйдэмээхэн болж шорлондоо
- 4 Цурагдалаа бетон, полистрол бетон ажигж гүйдэмээхээ борлууллын мөрн бр Ойрон БНД 52-02-05, БД 52-02-04-ын дээрбүрхлээ дагаж нөхөж ёслол



"СТОРТ ЗААЛНЫ ВР ГТГВГ"-ИЙН БАРИЛГА		"ХӨНГӨН ГАН КАРКАСАН ХАНА "ХТКХ-3"-С "ХТКХ-7"		ББ	
Инженер:	Ч.Дэлхорлоо	Гүйцэтгэх:	Ч.Дэлхорлоо	Урьдчилсан:	М1:100
Шалбарсан:	Б.Нанжидва	ИТД-ийг:	Б.О.О.О.О.	Эцсийн бичлэг:	2023.12.07
				Бүх хуудас:	13

ХӨНГӨН ГАН КАРКАСАН ХАНА  
"ХТКХ-8" М1:100

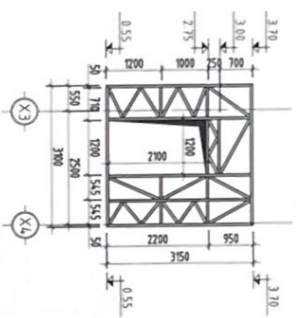

ХӨНГӨН ГАН КАРКАСАН ХАНА  
"ХТКХ-9" М1:100

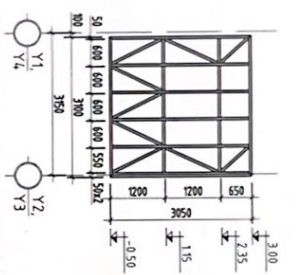

ХӨНГӨН ГАН КАРКАСАН ХАНА  
"ХТКХ-10" М1:100

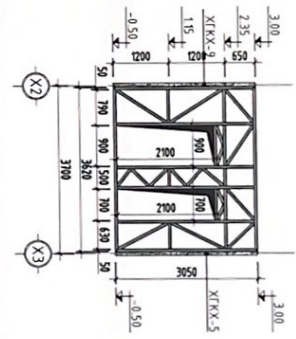

ХӨНГӨН ГАН КАРКАСАН ХАНА  
"ХТКХ-11" М1:100

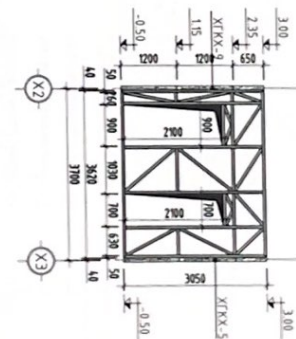

ХӨНГӨН ГАН КАРКАСАН ХАНА  
"ХТКХ-12" М1:100

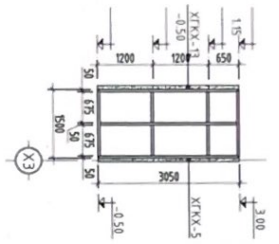

ХӨНГӨН ГАН КАРКАСАН ХАНА  
"ХТКХ-13" М1:100

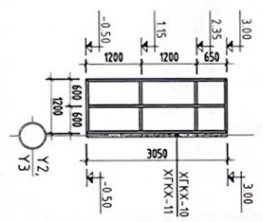

ХӨНГӨН ГАН КАРКАСАН ХАНА  
"ХТКХ-14" М1:100



МАТЕРИАЛЫН ТҮҮВЭР

Худгын нэр	Марк	Ганзын марк	Хэмжээ	Шрм /м/	Тоо шүрхээ	Нэгж	Жин/кг/	Бүрд
Хөнгөн ган каркасын ханд	"ХТКХ-1"	G550	C 90x50x0,8	25,4	1	25,4,00	25,4,00	
	"ХТКХ-1"	G550	C 90x50x0,8	20,7	1	207,00	207,00	
	"ХТКХ-2"	G550	C 90x50x0,8	35,9	1	359,00	359,00	
	"ХТКХ-2"	G550	C 90x50x0,8	24,4	1	244,00	244,00	
	"ХТКХ-3"	G550	C 90x50x0,8	13,4	1	134,00	134,00	
	"ХТКХ-4"	G550	C 90x50x0,8	14,2	1	142,00	142,00	
	"ХТКХ-5"	G550	C 90x50x0,8	9,4	1	94,00	94,00	
	"ХТКХ-5"	G550	C 90x50x0,8	3,3	1	33,00	33,00	
	"ХТКХ-6"	G550	C 90x50x0,8	30,8	1	308,00	308,00	
	"ХТКХ-7"	G550	C 90x50x0,8	4,4	1	44,80	44,80	
	"ХТКХ-8"	G550	C 90x50x0,8	4,4	2	44,20	88,40	
	"ХТКХ-9"	G550	C 90x50x0,8	4,4	2	44,20	88,40	
	"ХТКХ-10"	G550	C 90x50x0,8	35,7	1	357,00	357,00	
	"ХТКХ-11"	G550	C 90x50x0,8	4,683	1	46,83	46,83	
"ХТКХ-12"	G550	C 90x50x0,8	15,5	2	15,50	31,00		
"ХТКХ-13"	G550	C 90x50x0,8	13,95	2	13,95	27,90		
"ХТКХ-14"	G550	C 90x50x0,8	27,65	1	27,65	27,65		
Ган сүлжмэл хандын тор	-	G550	1000	6,17,09	1	970,64	970,64	
Нидм хандын профайлыг мөнхийн жин								2710,72
Материал	Голцотрон бетон V-39,74, М1							

- ТАЙЛБАР
- 1 Энэ хуульц ба БС-н холбоотой хуульцтай хамтлагын үүдэ
  - 2 Борлуулалт хэрэглээг хөгжүүлэх үүдэсн нь элдэв нийлбэртэй G550 ганцын нэрэмдэй чиглэлийн шөрлөгтэй хөндөгсн С эргэлтэй болно
  - 3 Голцотрон бетон ажлаа гүйцэтгэхийн өмнө хуучин гэн хуульцга мөхөөлөгчийн дэргүү хуяг бетон урсгах агаарыг хөндөгсн бүх шөрлийн бүхэлдээ хуяг гүйцэтгэсэн байх шаардлагатай
  - 4 Цуцмаага бетон, голцотрон бетон ажлаа гүйцэтгэхдээ борлуулсан норм ба дүрэн БНБД 52-02-05, БД 52-102-04-ын дэргүүддээ дагалд нэрлэх ёстой.

Цуцмаага өдгөө, Эрхэндээдэй сүрч  
"СПОРТ ЗААЛНЫ ӨРГӨВТӨГ-ИЙН БҮЛЭГ" А  
ХӨНГӨН ГАН КАРКАСАН ХАНА "ХТКХ-8"-с "ХТКХ-14"

ББ

ТЭГ ШИДЭЛ ДЭГЭЙЛЭХ

Гүйцэтгэсэн Шилдэгч

Ч.Давдараар С.Д.Д. 02/12/2023

М1:100 2023.12.01

Б.Минхаа

Бүх хуульц 13

# ХУЧИЛТЫН ФЕРМИЙН БАЙГУУЛАЛТ М1:100

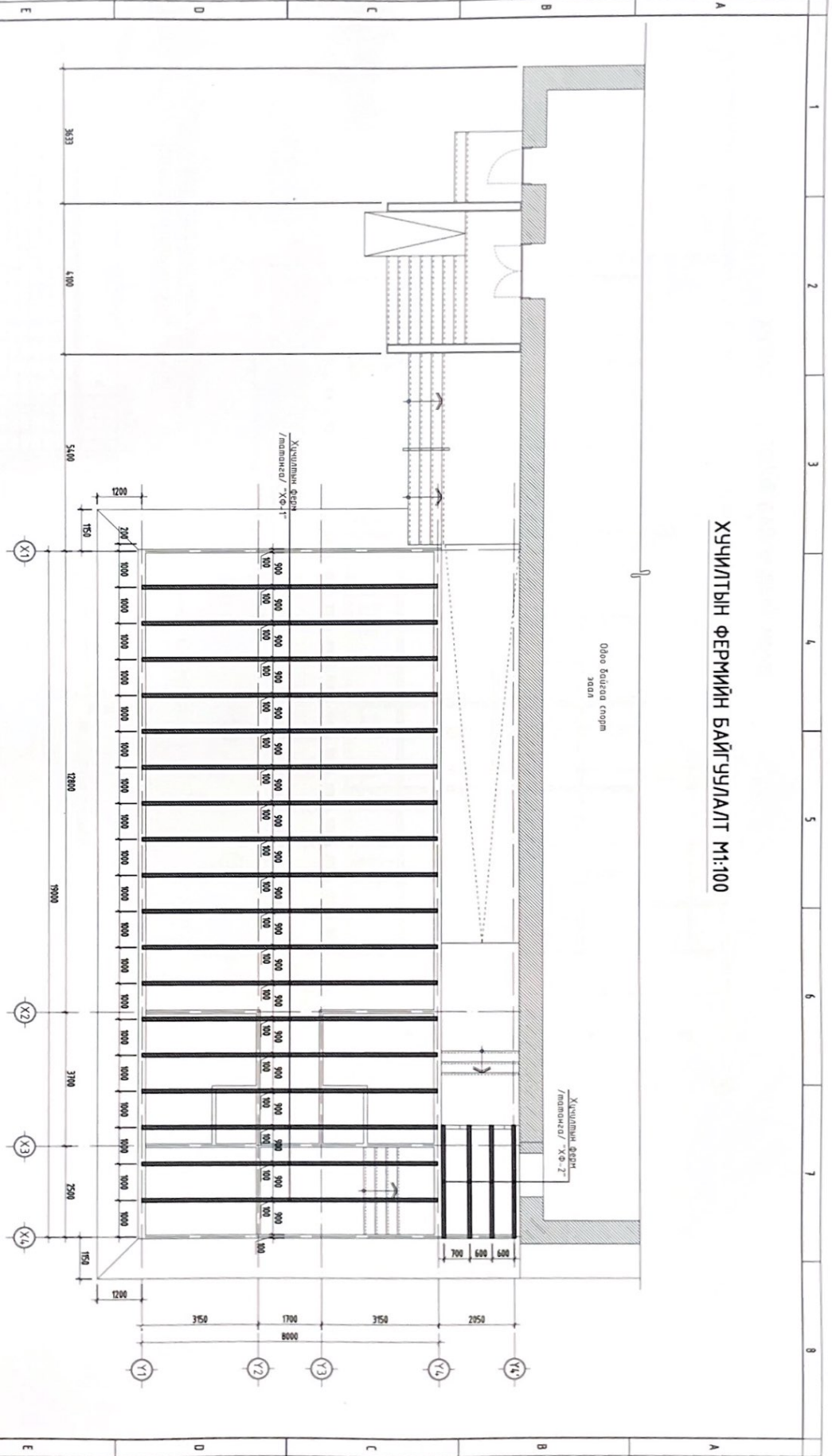

- ТАЙБАР**
1. Энэ хурдны Ба, Бв-н колбоод хурдасмы кампазон урны
  2. Борилды харгалзах хөнгөн гон бүтээгч нь зэвсэгч гурдасгүй Б550 гөнгөн норгмо чонрын шордоод хондсон С остоомод болно
  3. Панстерал бөмөн ажиг гүцэлгэхийн өмнө хуучилын гон хурдны механикагийн дагуу хийж бөмөн урсгах остоосор хондосон бүх төрлийн бүтээгдээ хийж гүцэлгэхэн болу шордогдосомо
  4. Цураагаа бөмөн, панстерал бөмөн ажиг гүцэлгэхдээ борилын норг ба дүрэм БНБД 52-02-05, БД 52-02-04-ын заавруудыг дагаж нөрдөө ёстой



ТӨС АНГИЙН ДЭЛЭГЛЭХ ХОХ ШАХСАН

Дундговь ойноа Зөндийадад сум  
"СТОРТ ЗААЛДЫ ВӨГӨТӨГ" - ИЙН БАРИЛГА

**ХУЧИЛТЫН ФЕРМИЙН БАЙГУУЛАЛТ**

Инженер Гүцэлгэхэн	Ч. Давдарбаяр У. Давдарбаяр Т. Давар	Хөндөгч М1:100 2023.12.07
Шалбарсан	Б. Мөнхбаяр	Овоо 2023.12.07 БНБД 13

1 2 3 4 5 6 7 8 А3



# ХУЧИЛТЫН ХЭВНИЙ БАЙГУУЛАЛТ М1:100

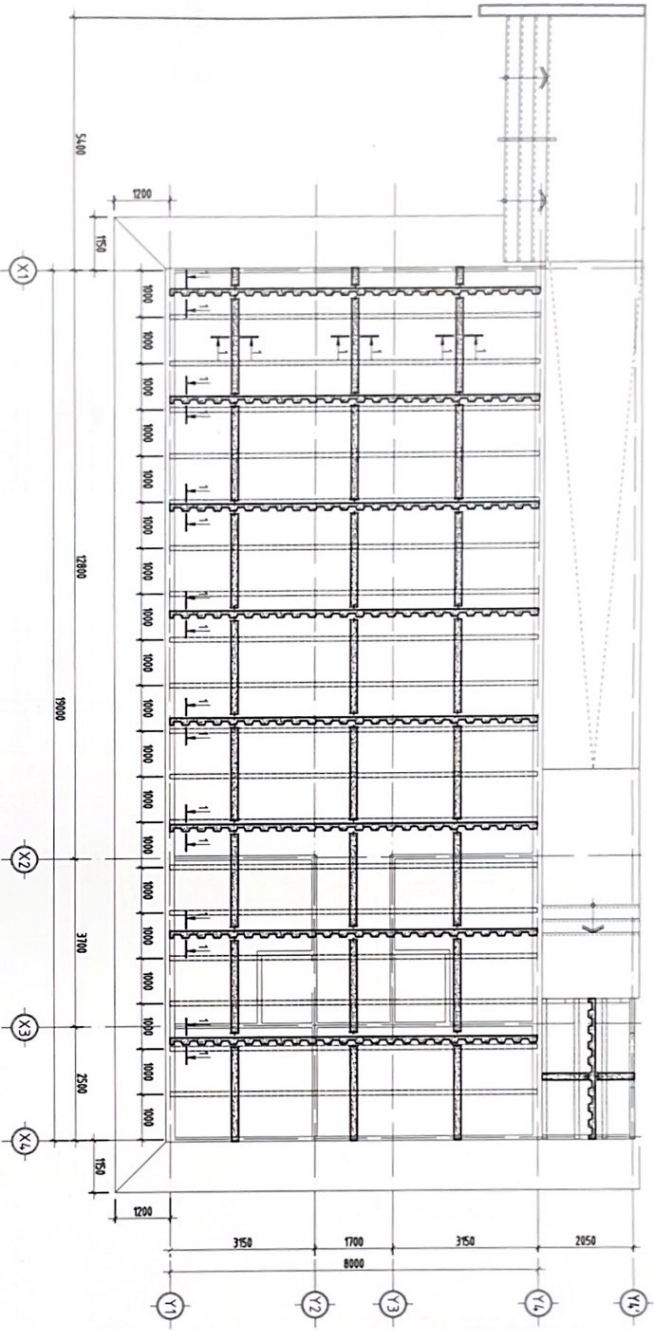

Зуг заг даацын ган хүчдэсний  
байгуулалтын схем М1:200

Огшмол 1-1 М1:20

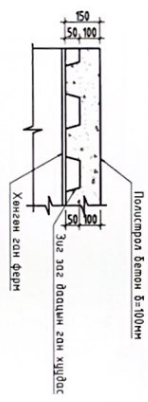
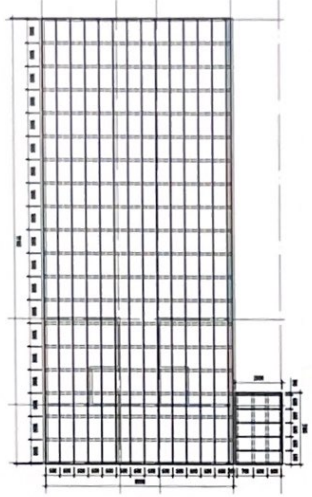

- Тайлбар
- 1 Энэ хуудсыг БА, ББ-н хөндөгөөр зургуудтай хамтаарх үгнэ.
  - 2 Полистерол Бөмөн ажлыг гүйцэтгэхийн өмнө хучилтын ган хүчдэс мемологийн дагуу хийж Бөмөн урсгах осардаг хандсан бүх мөрлийн бэлгээг хийж гүйцэтгэж байх шаардлагатай.
  - 3 Цуцлагын Бөмөн, полистерол Бөмөн ажлыг гүйцэтгэхдээ "Борилсын норм да Фрэн БНД 52-02-05, БД 52-102-04-ийн зааврыг дагаж мөрдөх ёстой.



"БСГ АЖИЛ ГЭЖИЛ" ХХК		Дүгнэвч, өмнө, Эрдэнэдалай сум		"СПОРТ ЗААЛНЫ ӨРГӨТӨЛГӨ"-ИЙН БАРИЛГА		ББ	
Инженер	Гүйцэтгэсэн	Шалдсан	ХУЧИЛТЫН ХЭВНИЙ БАЙГУУЛАЛТ	Масштаб	Хуудас	Төлөө	Огноо
Ч.Доржсүрэн	Ч.Доржсүрэн	Б.Мөнхзаяа	ХУЧИЛТЫН ХЭВНИЙ БАЙГУУЛАЛТ	М1:100	55-10	13	2023.10.07
Э.Доржсүрэн	Э.Доржсүрэн	Т.Доржсүрэн	ХУЧИЛТЫН ХЭВНИЙ БАЙГУУЛАЛТ	М1:100	55-10	13	2023.10.07
Б.Мөнхзаяа	Б.Мөнхзаяа	Б.Мөнхзаяа	ХУЧИЛТЫН ХЭВНИЙ БАЙГУУЛАЛТ	М1:100	55-10	13	2023.10.07

### ХУЧИЛТЫН ФЕРМ "ХФ-1" М1:50

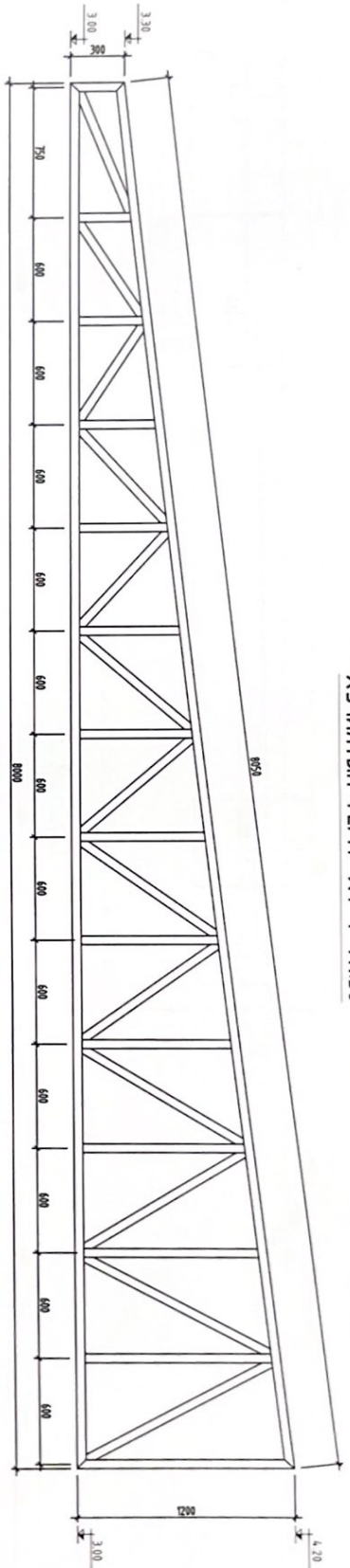

### ХУЧИЛТЫН ФЕРМ "ХФ-1" М1:25

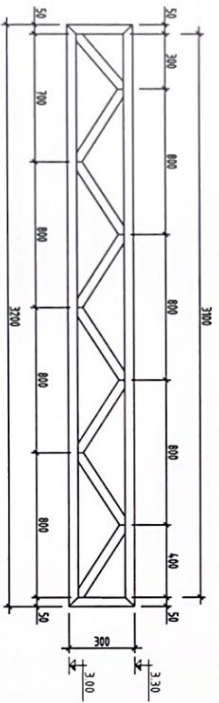

**МАТЕРИАЛЫН ТҮҮВЭР**

Хувцлын нэр	Марк	Ганцан марк	Хэнжээ	Урм /м/	Тоо ширхэг	Нэгж	Жин/кг/
Хувцлын ферм "ХФ-1"	G550	С 90Х50Х0,8	38,5	18	38,50	693,00	
Хувцлын ферм "ХФ-2"	G550	С 90Х50Х0,8	17	4	17,00	68,00	761,00
Зуг заг далаан гэн хурдас	G550	Нийлм дээрбин профил төмрийн жин	269	1	269,00	269,00	269,00
		Нийлм дээрбин жин					1030,00

**ТАЙЛАГ**

1. Энэ хувцлыг БА, ББ-н хөндөгдөх хувцалтай хамтаар үнэ
2. Боригад хэрэглэхэд хөндөг гэн бүтээгч нь элдэрч мүүдэггүй G550 гонцгой нормтой шорнид хөндөг С эрлөгтэй байна.
3. Полиэстер бетон ажлыг гүйцэтгэхийн өмнө хувцлын гэн хувцлыг механикцон дэвэр хийж бетон урлах асгаалаг хөндөгтэй бүх мөрлийн бүхэлдээг хийж гүйцэтгэсэн байх шорнидтай
4. Цэвэрлэж, полистер бетон ажлыг гүйцэтгэхэд Боригын норм ба дүрэм СНБД 52-02-05, БД 52-102-04-ын шаардлыг дагаж нэрлэх ёстой.



**Дундговь аймаг, Зүүнгаргад сум "СОРТ ЗААЛНЫ ВРГӨТӨГ" -ИЙН БАРИЛГА**

**ХУЧИЛТЫН ФЕРМ "ХФ-1", "ХФ-2"**

**ББ**

Минекер Гүндэлэвхэн	Ч.Додоорбаар	Г.Талар	Нислэг М1100	Овоо 2023.12.07
Шалсан	Б.Нинхиава	Г.Талар	Зурвалж 5Б-11	Бүх хувцас 9

1 2 3 4 5 6 7 8 АЗ







"БЕС ОНЦГОЙ ДИЗАЙН" ХХК

Шуфр: БОД - 024/2023

ДУНГОВЬ АЙМАГ, ЭРДЭНЭДАЛАЙ СУМ

# "СПОРТ ЗААЛНЫ ӨРГӨТГӨЛ"-ИЙН БАРИЛГА

ЦЭВЭР, БОХИР УСНЫ ХЭСЭГ - ЦБҮ

БОЛОВСРУУЛСАН:

ИНЖЕНЕР: ..... / СЛАМБАТ /

УЛААНБААТАР ХОТ 2023 ОН.





1-Р ДАВХРЫН БОХИР УСНЫ ШУГАМЫН БАЙГУУЛАЛТ М1:100

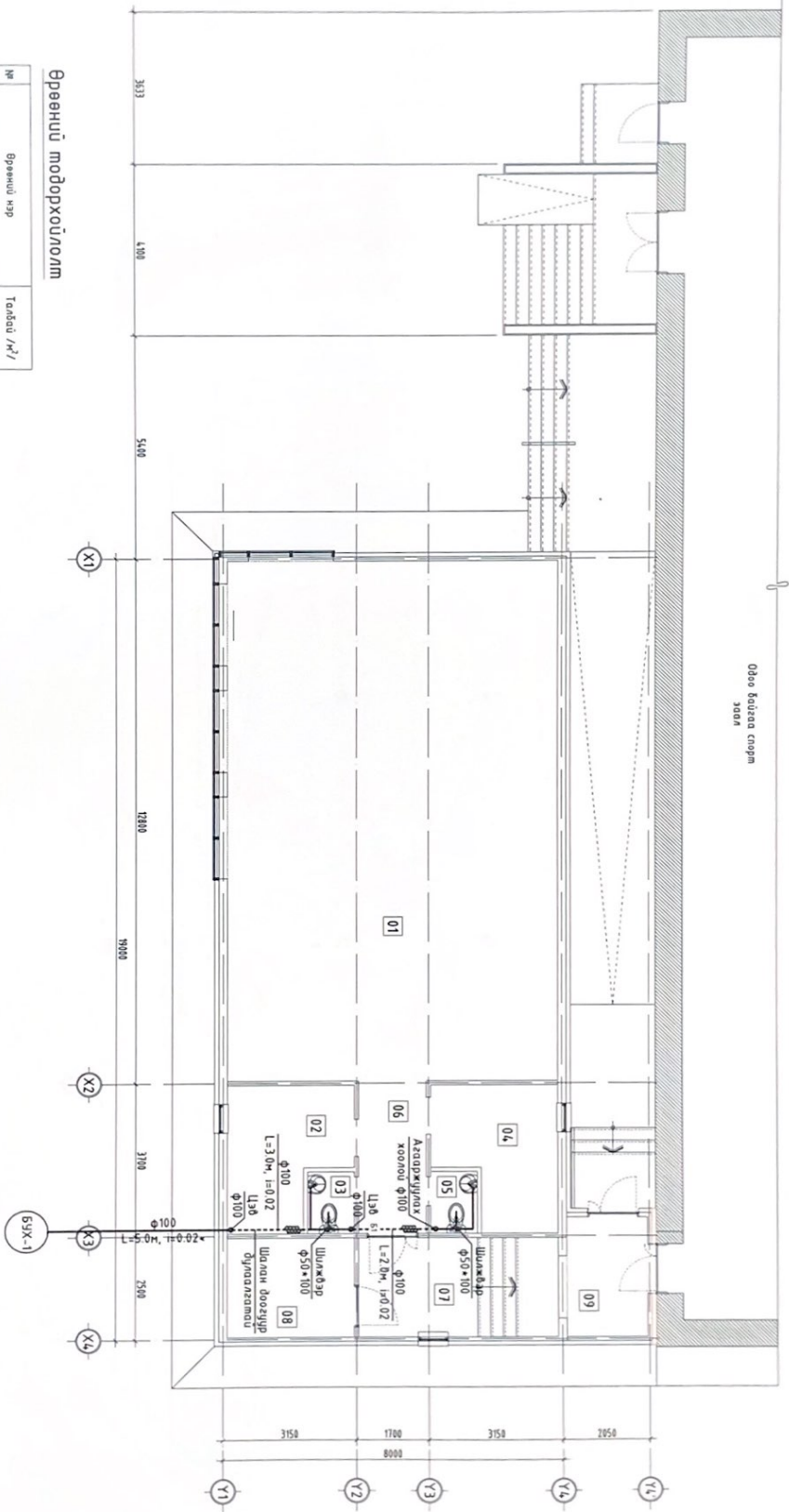

Өрөөний тодорхойлолм

№	Өрөөний нэр	Табилуу /м²/
1	Бидаржуулах заага	150.03м²
2	Эрэгтэй хүйтдэс сохы өрөө	99.06м²
3	Ариун цэврийн өрөө /эр/	888м²
4	Энэгтэй хүйтдэс сохы өрөө	165м²
5	Ариун цэврийн өрөө /эм/	888м²
6	Коридор	165м²
7	Уяагийн өрөө	5.92м²
8	Уяагийн өрөө	1128м²
9	Ганц/Хүрээвч/	72м²
		5.51м²



ТӨС ӨНЦГӨЙ ДУЭМГЭРХХ

Дундговь олонз. Эрдэнэдалай сум  
"СНОРТ ЗААЛНЫ ҮРГЭЛТЭГ" -ийн БАРИЛГА

1-р давхрын бохир усны шугамын баруундугаалм

**ЦБУ**

Ариуламжир	С/г андам	Боломжнам	Т/дэр	Зурвалж дээр	Өдөө
Гүйцэтгэгч	С/г андам	Болд-Ой/ч/2023	Т/дэр	ЦБУ-03	2023/2
Шалбарсан	С/г андам				Бүтээгч
					6

1 2 3 4 5 6 7 8 А.3







1	2	3	4	5	6	7	8
МАТЕРИАЛЫН ТҮҮВЭР							
Бохир усны шугам							
Д/Д	Тэмдэглэлээ	Материалын нэр	моо шур	нааж жил	Тайлбар		
1	РВС-У	Хүрэнцэр хоолой φ50	10		у/м		
2	РВС-У	Хүрэнцэр хоолой φ100	15		у/м		
3		Өвдгөвч 90° φ50	5		ш		
4		Өвдгөвч 90° φ100	5		ш		
5		Өвдгөвч 135° φ100	10		ш		
6		Ташуу зургадгаач 135° φ100*100	10		ш		
7		Агааржуулах хоолой φ100	1		ш		
8		Шилжээр φ100*50	2		ш		
9		Шалгах заг φ100	1		ш		
10		Цэвэрлээлийн заг φ100	5		ш		
11		Дор бүрдүгдээгүй бөгөөд, машуу зоргооноотой сүүлшээр	2		ш		
12		Угсаагуур, хоолгыч, сифоны ханга	2		ш		
Хоолойн диалага							
1	Армстронг / 65мм /	Хоолойн диалага φ15	10		у/м		
2	Армстронг / 65мм /	Хоолойн диалага φ50	15		у/м		
3	Пенополиуретани	Хоолойн диалага φ100	10		у/м		
МАТЕРИАЛЫН ТҮҮВЭР							
Цэвэр усны шугам							
Д/Д	Тэмдэглэлээ	Материалын нэр	моо шур	нааж жил	Тайлбар		
1	РРР	Хүрэнцэр хоолой φ15	20		у/м		
2	ГОСТ 3162-91	Цахиргаан хан хоолой φ50	20		у/м		
3		Хавтгай φ15	10		ш		
4		Хавтгай φ50	1		ш		
5		Азшүүм зүүрэн цухгадгаан үс хавтгай №12х6х	2		ком		
6		Галын крач φ50 бр.Ф16, L=20м	1		ком		
Борооны усны шугам							
1	У-РВС	Хүрэнцэр хоолой φ100	15		у/м		
2		Өвдгөвч 90° φ100	6		ш		
3		Өвдгөвч 135° φ100	10		ш		
4		Хавтгай хоолой φ100	3		ш		
5		Борооны усны шугам	3		ш		

Дундговь аймаг, Эрдэнэдалай сум  
"СНОРТ ЗААЛНЫ ВРГӨТӨГ" -ИЙН БАРИЛГА

Материалын түүвэр

**ЦБУ**

Архитектор	С.Ганболд	ГЗД-аар	Нэгж	Огноо
Гүйцэтгэгч	Б.Болмөнх	Б.О.Д.-024/2023	Эхний үзлэл	2023.12
Шалгах	С.Ганболд	ТГД-аар	Бичиг хэргийг	6

ТЭГ ОНЦГОЙ ДЭЛЭГЛЭХ



"БЕС ОНЦГОЙ ДИЗАЙН" ХХК

Шуфр: БОД - 024/2023

ДҮНДГОВЬ АЙМАГ, ЭРДЭНЭДЛАЛ СҮМ

# "СПОРТ ЗАДЛНЫ ӨРГӨТГӨЛ"-ИЙН БАРИЛГА

/Холбоо,дохуулалын хэсэг-ХД/

БОЛОВСРЧУЛСАН:

ИНЖЕНЕР:



/Х.Болортуяа/

УЛААНБААТАР ХОТ 2023 ОН.



ТАЙЛБАР БИЧИГ

10 ЗУРАГ ТӨСӨЛ БОЛОВСРУУЛАХ ҮНДЭСЛЭЛ

1.1 Зураг төслийг боловсруулахдаа ИВС/22/06/07 тоом зургийн гэрээг үндэслэн хийв  
 1.2 АУ Эм Трейдиг ХХК-ийн 2022.06.13-ний өдөр ирүүлсэн далайварыг үндэслэв.

13 УГ БАРИЛГЫН ТУХАЙ МЭДЭЭЛЭЛ

Барилгын зорцуулалт: Спорт заалмы өргөмжлөлийн барилга  
 Уг барилга нь спортын давхаргууд 1-давхар барилгас бүрдэнэ. Үүнд

- Нүгэм 1 давхар спорт заалмы зорцуулалттай
- 1.4 Зураг төсөл боловсруулахад шиглэсэн норм дүрнүүд

- Барилга байгууллагын мэдээлэл, холбоо, дохиоллын ажлын зураг боловсруулах ИМС 6586.2016
- Барилга байгууллагын гол үнэмрэх төхөөрөмж, дохиоллын хэрэгсэл БНБД-21-04-05
- Барилгын зураг, мэдээлэл, холбоо, дохиоллын тоног төхөөрөмжүүдийн мэдээлгээ ИМС 5532.2022
- Барилгын дотор холбоо, дохиоллын судалгаа ба кабелийн урсгалт хийх ИМС54.71.2005
- Барилга, орон сууц, гудамж тавьдаг тавьх хяналтын камер. Ерөнхий шаардлага ИМС 64.23.2013
- Хангагдалтын дохиоллын тоног төхөөрөмжийн тэмдэглэгээ үзүүлэлт механикийн шаардлага. ИМС 584.3.2008

2.0 ЗУРАГ ТӨСӨЛД ТЭСГАСАН ТЕХНИКИЙН ШИЙДЭЛ

2.1 МЭДЭЭЛЭЛ ХОЛБООНЫ СУУРИН СҮЛЖЭЭ (ИХС)-НИЙ БОСОО БА ХЭВТЭЭ СУВАГЧИЛАЛЫН ТӨЛӨВЛӨЛ, КАБЕЛИЙН ТАВИУРЫН ТӨЛӨВЛӨЛТ:

- 2.1.1 Төлөвлөж буй барилгын мэдээлэл, холбооны суурин сүлжээнд зориулан, ХД-7 зурагт үзүүлсний дагуу кабелийн тавиураар гадна холбоог оруулж 1-р давхаргт №01 бүгдээрмэй өрөөнөөс 27-Ули-Ракс суурилуулна.
- 2.1.2 Уг раксанд галын болон хангагдалтын дохиолол, камерын хяналтын хуулаан авах, зарлан мэдээлэх системийн удирдлагын төхөөрөмжүүд байрлуулна.
- 2.1.3 Галын дохиоллын мэдээлэгчүүдийг таазанд, кабель утсыг Ф16мм уян хоолойд далд суурилуулна.

2.2 ТЕЛЕФОН ХОЛБООНЫ СҮЛЖЭЭНИЙ ТӨЛӨВЛӨЛТ

- 2.2.1 1-р давхарын 01 өрөөнд 27 Ули-Ракс суурилуулж түүнд SW-5-рак суурилуулж түүнээс 1-шүрхээс УТР Cat.6 кабелиар хэвтээ судалгаалаар розетка бүр рүү холболлыг гүйцэтгэнэ.
- 2.2.2 Тус Switch-үүдээс розетка тус бүр рүү сүлжээний зорцуулалтын УТР Cat.5 кабелиар хэвтээ судалгаалаар розетка бүр рүү холболлыг гүйцэтгэнэ.

2.3 IPTV ШИЛЭН КАБЕЛИЙН СҮЛЖЭЭНИЙ ТӨЛӨВЛӨЛТ

- 2.3.1 IPTV сүлжээг төлөвлөхдөө 1-р давхарын өрөөнд ИДУ-8 суурилуулдаг түүнээс УТР cat-6 кабель 27 Ули-Ракс-нд Switch-4 рүү холболт хийнэ. Тус Switch-үүдээс розетка тус бүр рүү сүлжээний зорцуулалтын УТР Cat.6 кабелиар хэвтээ судалгаалаар розетка бүр рүү холболлыг гүйцэтгэнэ.

 <p>ТЭС ӨАЦОЙ ДЭЛЭГТӨХ</p>		<p>Дундговь аймаг Эрдэнэдалай сум                  "СПОРТ ЗААЛМЫН ӨРГӨТГӨЛ"-ийн БАРИЛГА</p>	
Инженер	Х Болорнуяа	ЭГ Шүрф	Мөчшөө
Гүйцэтгэсэн	Э Чүгэнбаяр	Б.ОД-02/4/2023	Огноо 2023.12.05
Шалгасан	Х Болорнуяа	ТГ Шүрф	Зургийн дүгээр ХД-2 Хуудас 8
Тайлбар Бичиг-1			

1	2	3	4	5	6	7	8	9	10	11	12	13
---	---	---	---	---	---	---	---	---	----	----	----	----

# ТАЙЛБАР БИЧИГ

## 3.0 ХЯНАЛТЫН КАМЕРЫН СИСТЕМИЙН ТӨЛӨВӨЛӨЛТ

3.1 Хяналтын камерын системийн хүлээн авах NVR станцыг №01 дугаартай 1-р давхрын 27 Unit rack-н төхөөрөмжинд суурилуулна. Тус барилгын гадна мал, зочид бүрдлийн бүх давхаргуд, оффис олон нийтийн хэсэг, үйлчилгээний зааланд хяналтын камерууд суурилуулахаар төлөвлөв. ХД-8өөс ХД-12 зургагч үзэнэ үү.

3.2 Бичлэг хадгалах хугацаатай уяандуулан, 8TB багтаамжтай HDD-2ш hard disk төлөвлөв.

3.3 Холбооны өрөөг цахилгаан тэжээлийн 2 малын үүсвэртэй байхаар ХТ зургагч тусгуулав.

3.4 Гадна камерын угсралтыг STR 4x2 Cat6 кабелиар, дотор камерын угсралтыг UTP 4x2 Cat6 кабелиар тус тус гүйцэтгэнэ.

## 4.0 ЗАРЛАН МЭДЭЭЛЭХ СИСТЕМ

4.1 Шуурхай зарлан мэдээлэх ажиллагааг хангах зорилгоор үйлчилгээ, олон нийтийн хэсэгт зарлан мэдээлэх системийг төлөвлөсөн бөгөөд Харуул хангагдалтын хэсэгт ЭКС-ийн удирдлагын пультэд төвлөрүүлэн холбоно. Удирдлагын пультээс хяналтын блокоор дамжуулан бүсчлэн зарлан мэдээлэх боломжтой.

4.2 Олон нийтийн хэсгийн таванд зарлан мэдээлэх чанга яригчидыг хооронд нь 10-м-ээс ихгүй зайд суурилуулж, 1х2х0,7 хөндлөн огтлол бүхий экрантай кабелиар угсарна. ХД-7-өөс ХД-8 зургагч үзэнэ үү.

## 5.0 ГАЛЫН ДОХИОЛДЫН СИСТЕМИЙН ТӨЛӨВӨЛӨЛТ

5.1 Үзэ барилгад бүсийн галын дохиоллын системийг төлөвлөв. ХД-8 зургагч үзэнэ үү.

5.2 Галын дохиоллын мэдээлэл, хүлээн авах төв станцыг 1-р давхарт 27 Unit rack-нд хэсэгт суурилуулна. Үзэ станцыг үл тасалдах тэжээлийн блокоос тэжээхээр төлөвлөв. Гал гарсан тохиолдолд гал эсэргүүцэх механик хэрэгсэлүүдийг эхлүүлэх, удирдах зорилгоор галын дохиоллын төв станцыгын гаралтыг RS-485 интерфэйсээр Автоматикийн удирдлагын модульд холбоно. Холболтыг АТ зургагч тусгана.

5.3 Мэдээгчүүдийн нягтралаас ханаарч, 1-р давхрын Оффисын өрөөнд байрлах FACP-руу холбоно. Давхар бүрийн азаржцуулалтын сэнсийг гал гарах үед унтраах зорилгоор галын дохиоллын удирдлагын самбар 1/0 модуль төлөвлөсөн ба гал гарсан үед сэнснүүд шууд унтраах байдалд төлөвлөв. Дэд станцыгдыг төв станцыг UTP 4x2x0.5 /RS-485 протокол ашиглахаар/ галд мэдвэртэй хоолой дотуур сүлжээ.

5.4 Гал гарсан тохиолдолд шуурхай зарлан мэдээлэх удирдлагаар хангах зорилгоор микрофоны оролцтой акустик модуль бүхий Галын дохиоллын төв станцыг төлөвлөв. Давхаруудын дүгм/зэрлэн хосолсон мэдээлэгчид Галын дохиоллын төв станцад холбоно. Галын үед хяналтын блокоос дүгм /речевой/ болон зэрлэн мэдээллийг давхар бүрм мэдээлнэ.

## 6.0 ГАЗАРДУУЛГЫН ТӨЛӨВӨЛӨЛТ

6.1 Төлөвлөж буй моног төхөөрөмж болон ажиллагсдын аюулгүй байдлыг хангахын тулд ДХС-ийн ойролцоох цахилгааны самбарын газардүүлэгчид холбож аюулгүй ажиллагааг хангана ингэхдээ ДХС, Rack-ны металл их буюу газардүүлгын хүрээнд газнаж холбоно. Газардүүлгын эсэргүүцэл 4,0 Ом-оос хэтрэхгүй байна. Тонг төхөөрөмжийн газардүүлгын хүчин төхөөрөмжийн байгуулалт (ХТ)-ын БОД-24/2023 зургаас үзэнэ үү.

## 7.0 УГСРАЛТЫН ҮЕД ТАВИГДАХ ШААРДЛАГА

7.1 Холбоо дохиоллын системийн угсралтын ажлыг гүйцэтгэх тусгай зөвшөөрөлтэй мэргэжлийн байгууллагаар зургийн дагуу Монгол улсад мөрдөж буй норм ба дүрэм, стандарт, технологийн шаардлага болон моног төхөөрөмжийн угсралтын зааврыг баримтлан гүйцэтгэнэ.

7.2 Холбоо дохиоллын инженерийн сүлжээний байгуулалтыг ХТ-ийн байгуулалттай давхцурлиж угсралтыг ижил түвшинд буюу Телевиз системийн хажууд 1,2-1,5-түвшинд бүсэд хэсэг 0,5м түвшинд зэрэгцүүлэн угсарна.

7.3 МХС-нд төгссөгийн үүрэг хананд шалнаас дээш 0,3 м-ийн өндөрт суурилуулна.

		Дундговь аймаг Зөвхөнөөдөлийн сум			
		"СПОРТ ЗААЛНЫ ҮРГЭТГЭЛТ"-ИЙН БАРИЛГА			
Тайлбар бичиг-2		Инженер	Х.Болоршүяа	Мэргэжил	Огноо
ТЭГ ОНЦГИЙН ДУГАЙНГООХ		Гүйцэтгэгч	Э.Чуванбаяр	Урьдчилсан	2023.07.05
Шалгагч		Т.Шар	Зургийн дүгээр	ХД-3	Хувиас 8

# ТАНИХ ТЭМДЭГ, КАБЕЛИЙН ТЭМДЭГЛЭГЭЭ

НЭР	ТЭМДЭГЛЭГЭЭ
IP TV СҮЛЖЭЭ	
Хананд дагд суурилуулах интернетиин сүлжээний үүр	
Интернетиин сүлжээний сэлэгч	
IP TV сүлжээний гурбалсан үйлчилгээний розетка	
Хананд дагд суурилуулах телефоны үүр	
Шалаанд суурилуулах интернет суурин үлсгэсн розетка	
Домшур хойбооны IPРVХ станц /IP-R/VBX/	
ЗАРЛАН МЭДЭЭЛЭХ СИСТЕМ	
Зарлан мэдээлэх системийн өсгөгч	
Хананд суурилуулах микрофон	
Саалагач	
Тасванд дагд суурилуулах чанга яругч	
Зарлан мэдээлэх системийн удирдагча	
Галын ДОХИОЛЛЫН СИСТЕМ	
Галын дохиоллын үүлээн авах станц	
Галын дохиоллын гүмэ мэдэрэгч	
Галын дохиоллын дуулан мэдэрэгч	
Галын дохиоллын гар мэдээлэгч	
Галын дохиоллын дугт дохио өгөгч	

## КАБЕЛИЙН ТЭМДЭГЛЭГЭЭ

ТАНИХ ТЭМДЭГ	КАБЕЛИЙН МАРК	ТӨРӨЛ
Г	G 657-A1	Домор зорчуудалтын шилэн кабель
В	UTP Cat6E 0.5x4P	Интернетиин сүлжээ, Камер Холын телефон
С	1x2x10мм	Зарлан мэдээлэх систем, Цахилгаан хонх
Д	1x4x1.0мм	Галын дохиоллын /хөндлөн сүбасчлалд/
Е	1x2x1.5мм	Галын дохиоллын гар мэдээлэгч, дугт дохио өгөгч

НЭР	ТЭМДЭГЛЭГЭЭ
ДҮРС АЖИГАЛТЫН ХЯНАЛТЫН СИСТЕМ	
IP дүрсэлтийн бүтэц, бүтэц үзэх төхөөрөмж	
Ажигдалтын дэлгэц	
Сүлжээний салаалагч	
Барилгын домор суурилуулах хөдөлгөөний хяналтын дүрэн	
Барилгын гадна суурилуулах хөдөлгөөний хяналтын дүрэн	
БҮСАД МАТЕРИАЛ, ТОНОГ ТӨХӨӨРӨМЖ	
Хойбооны төхөөрөмжүүдийг оногдох шүүгээ /Рак-19"/	
Сүбасчлал орсон дахрын худалдлах самбар	
Кабелийн мэдвур	
Үлс, кабелийн давхар хоорондын шилжилт	
Сүлжээний үлс	
Зарлан мэдээлэх системийн үлс	
Галын дохиоллын үлс	



Дүндгөвч, улсдаг Эрдэнэдалай сүм "СТОРТ ЗААЛНЫ ӨРГӨТӨГ" - ИЙН БАРИЛГА			
Таних тэмдэг, кабелийн тэмдэглэгээ			
Инженер	Х.Болортуяа	ET Шифр	Масштаб
Гүйцэтгэгч	Э.Зүгдэнбаяр	БӨД-02/2023	2023.12.05
Шалгагч	Х.Болортуяа	ТГ Шифр	Зургийн дугаар
			Х.Д.4
			8



# УГСРАЛТЫН БҮДҮҮВЧ /IPTV СҮЛЖЭЭ, ЗАРЛАН МЭДЭЭЛЛЭХ, ГАЛЫН ДОХИОЛЛЫН СИСТЕМ, ДҮРС АЖИГЛАЛТЫН СИСТЕМ/

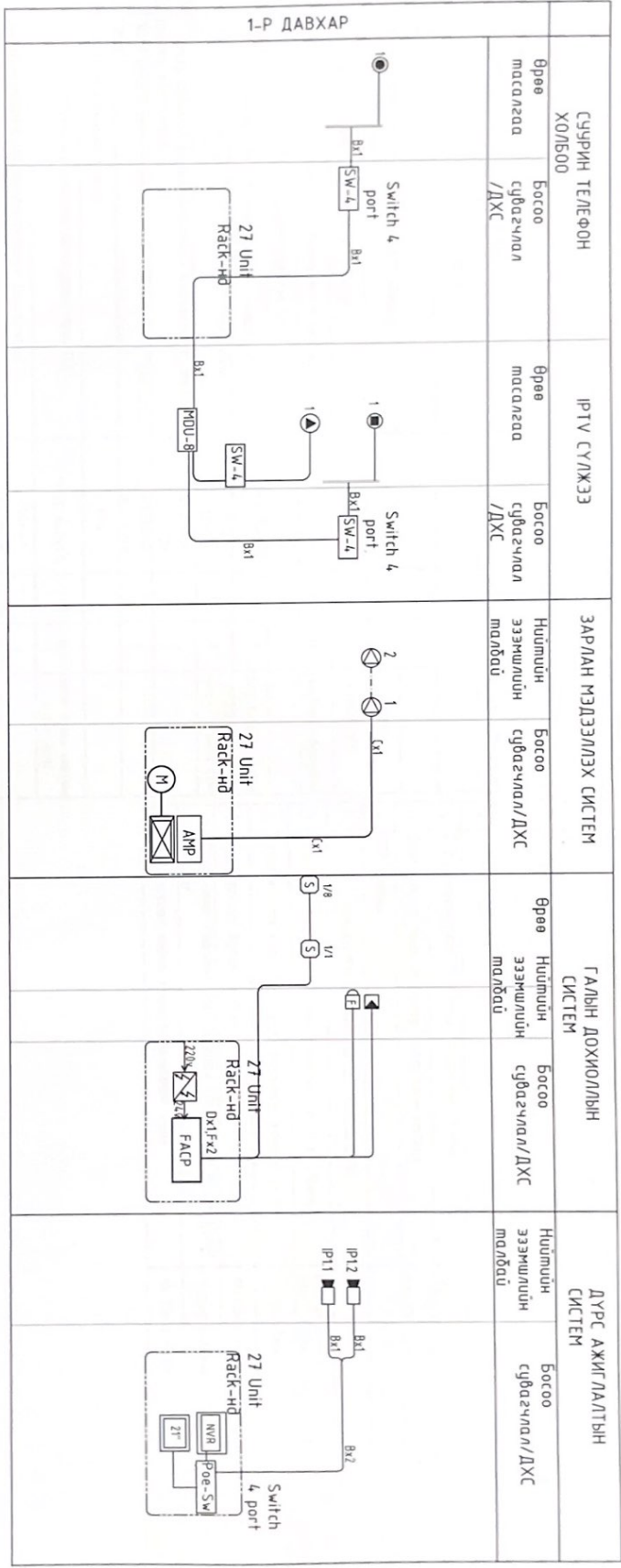

## КАБЕЛИЙН ТЭМДЭГЛЭГЭЭ

ТАНИХ ТЭМДЭГ	КАБЕЛИЙН МАРК	ТӨРӨЛ
В	УТР Cat6E 0.5x4P	Интернетийн сүлжээ, Камер, Холын телефон
С	1x2x1.0мм	Зарлан мэдээлэх систем, Цахилгаан хонх
Д	1x4x1.0мм	Галын дохиоллын /хөндлөн сүлжээний/
Ф	1x2x1.5мм	Галын дохиоллын сар мэдээлэгч, дүүрт дохио өгөгч



Дундговь аймаг Эрдэнэдалай сум  
"СТОРТ ЗААЛНЫ ӨРГӨТ ВГ"-ИЙН БАРИЛГА

Усралтын бүтэвч

Инженер	Х.Болортуяа	ЕГ Шурф	Масштаб	Өмнө
Гүйцэтгэсэн	Э.Зүгдэнъяар	Б.Од. 02.1/7023	Зургийн даяар	2023.12.05
Шалдсан	Х.Болортуяа	ТГ Шурф	Хуудас	8

МАТЕРИАЛЫН ТҮҮВЭР

1	2	3	4	5	6	7	8
МАТЕРИАЛЫН НЭР							
СҮЭРИН ТЕЛЕФОН ХОЛБОО							
1	Телефоны розетка 4ш ялтастай коннектор	/ Модем /	Ш	1	Шалны		
2	Кончломериудын сүлжээний сэлэгч L2 Switch	Switch-4	Ш	1			
3	Олон хэсгийн эхс дэмжүүлэгчтэй ПЭ тусгаарлагчтай ПЭ-дүрхүүлэлтэй сүлжээний утас	УТР-cat 6	М	10	Хөндлөн сүлжээнийд		
IPTV СҮЛЖЭЭ							
1	МОU-8						
2	Интернетийн хэрэглэгчийн сүлжээний розетка /8ш ялтастай коннектор/	/ Модем RJ45 /	Ш	1	Шалны		
3	Кончломериудын сүлжээний сэлэгч L2 Switch	D-LINK	Ш	2	4-port-той		
4	Эхс дэмжүүлэгчтэй нолуушлын дүрхүүлэлт в сүлдэстэй утас	Cat 6	М	20	Хөндлөн сүлжээнийд		
ГАЛЫН ДОХИОЛЫН СИСТЕМ							
1	Галын дохиоллын хүүлээн авах станци, хянах самбар	Гранд болон, Мадисир	Ш	1	0-12 бүсцдэ холбох		
2	Утас мэрлэх хэм улаан шүрэнны үүсгээгчтэй галын дохиоллын мэдээлэгч	I=100мкА Rх-1,1кОм	Ш	8	1 мэрлэгч бонд хонрох түүнээс өгээ		
3	Гараар удирдах галын дохиоллын мэдээлэгч /телефон утасны холбогчтой/	I=100мкА Rх-1,1кОм	Ш	1			
4	Водь хүртэл авла үүсгэх чадамтай түгшүүрийн дугт бохио өгөөч	I=100мкА Rх-1,1кОм	Ш	1			
5	Тогтмол тэжээлийн блок	ЭКМ	Ш	1			
6	Галд тэсвэртэй кабель/эсс дэмжүүлэгчтэй ПЭ тусгаарлагчтай/	FRLS 1x2x15	М	80	Босоо болон хөндлөн сүлжээнийд		
7	Галын мэрлэх хэм улаан шүрэнны үүсгээгчтэй галын дохиоллын мэдээлэгч	I=100мкА Rх-1,1кОм	Ш	0			
8	Узсралтын хайрцаг 6 талмай төмөрд цилгэх		Ш	8	Узсралтад хэрэглэх		
9	Дуулан, утас мэрлэх хэм улаан шүрэнны үүсгээгчтэй галын дохиоллын хосолсон мэдээлэгч	I=100мкА Rх-1,1кОм	Ш	0			
ЗАРЛАН МЭДЭЭЛЛЭХ СИСТЕМ							
1	Зарлан мэдээлэх системийн өсгөөч	РС=100Вт	Ш	1			
2	Микрофон		Ш	1			
3	Салаалагч		Ш	1			
4	Чанга ярууц /домор зориуламлын/	20-30W	Ш	2			
5	Дууны холболлын кабель /Уян/	FRLS 1x2x12	М	20	ЗарМ болон доморын системд		

1	2	3	4	5	6	7	8
МАТЕРИАЛЫН НЭР							
ДУРС АХИГАЛТЫН ХЯНАЛТЫН СИСТЕМ							
1	IP дүрхүүлэлт бүтэц, бүтэцгээ үзэх төхөөрөмж	NVR-8TB Нэгд disc	Ш	2	8 channel		
2	Ажиглалтын дэлгэц	LED	Ш	1	21"		
3	L3 Роe Switch	4 port	Ш	1			
4	Дүрс ажиглалтын IP камер /Барилгын домор/	4К Титл ПУЭ 3 мкм, 180С, 20-30м 8К Full HD	Ш	2			
5	Дүрс ажиглалтын IP камер /Барилгын гадна/	4мм, 180С, 40-50м	Ш	0			
6	УТР кабель	Cat 6	М	25	Босоо болон хөндлөн сүлжээнийд		
БҮСАД МАТЕРИАЛ ТОНОГ ТӨХӨӨРӨМЖ							
1	Холбооны төхөөрөмжүүдийг моноглох шүүгээ /Ракк/	27" галт сэлнел - 27 unit's - 80mm depth	Ш	1	Холбооны өрвөнд суурилуцах		
2	Пластмассан хоолой /нүнгэн ханамтай, халцуу/ L=3м	Ф=50мм	Ш	4	Босоо шүгэлд 1 самбар 4-зэвнээ		
3	Пластмассан бүрэн холбоос	Ф=25мм /ПВХ/	Ш	0	Суурин утас, цилвернел, КАТВ		
4	Узсралтын пластмассан хайрцаг /ПВХ/ /4ш Ф=25мм-ийн нүхтэй/	150x150x150мм	Ш	1	дагд узсралтын		
5	Пластмассан яндан /нүнгэн ханамтай, уян/	Ф=25мм /ПВХ/	М	10	Интернет, суурин утас, Телефон, Камер		

Дундговь аймаг Эрхэндэдөлү сүм  
"СОРТ ЗААЛНЫ ӨРГӨТГӨЛ"-ИЙН БАРИЛГА

Материалын түгшүүр

Инженер	Х.Болортуяа	ТГ Шлеер	М.Шамба	Огноо
Гүйцэтгэгч	Э.Уугаандаг	Б.ОД.024/7023		2023.12.05
Шалсан	Х.Болортуяа	ТГ Шлеер	Зэргийн Агваар	Хуульч
			Х.Цэв	



1-Р ДАВХАРЫН ХОЛБОО, ДОХИОЛЛЫН БАЙГУУЛАЛТ М1:100

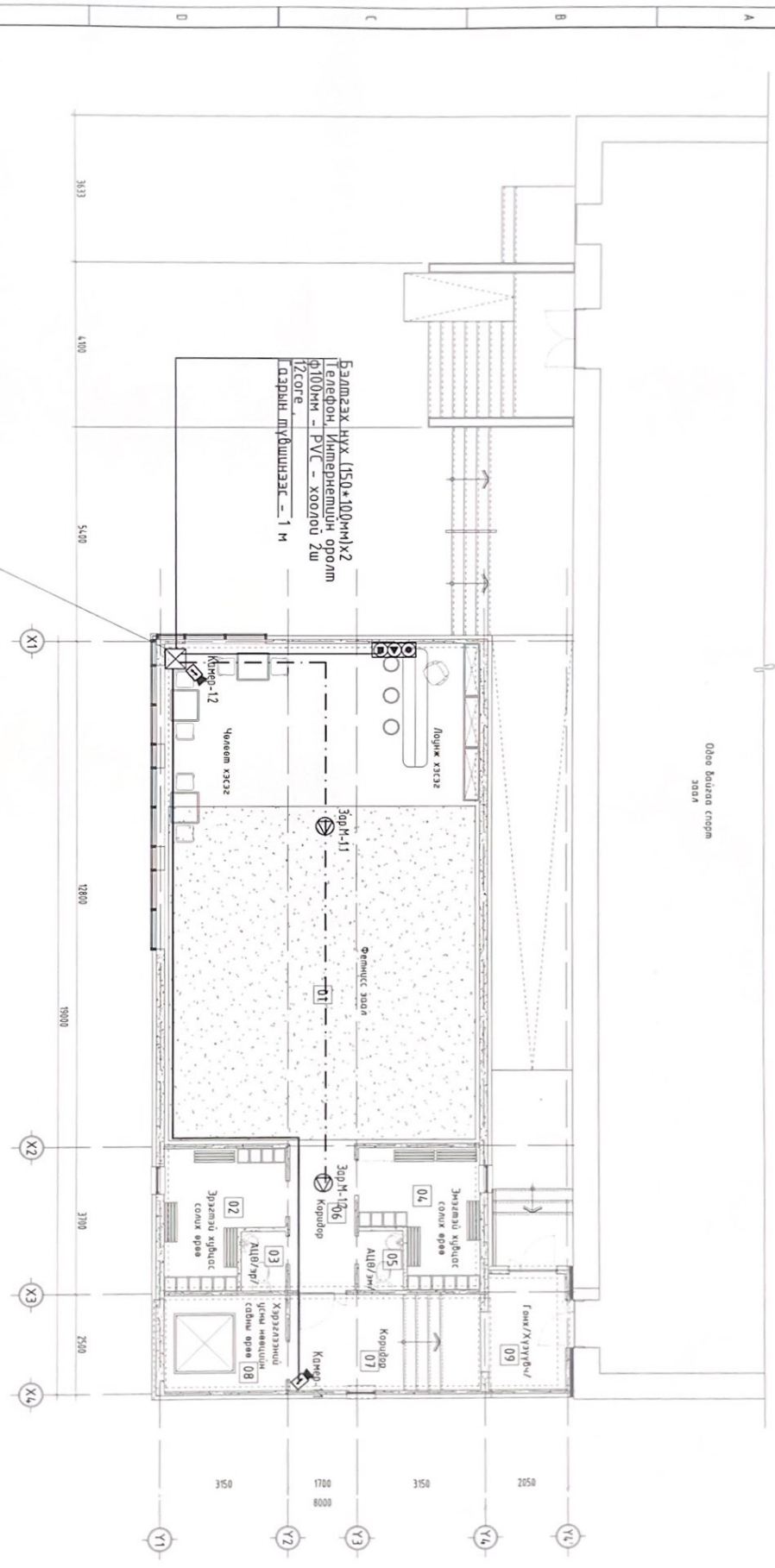

Өрөөний тодорхойлолт

№	Өрөөний нэр	Талбай /м²/
1	Балдаржуулах заал	150.03м²
2	Эзэмтэй хүйтэт салхи өрөө	99.65м²
3	Ариун цахирлын өрөө /Эн/	8.88м²
4	Энэтхэй хүйтэт салхи өрөө	1.65м²
5	Ариун цахирлын өрөө /Эн/	8.88м²
6	Коридор	5.97м²
7	Коридор	11.26м²
8	Уяагийн өрөө	7.2м²
9	Гялалт/хүйтэвч	5.51м²



ТЭС ОУЦОЙ ДЭМЖТӨХИ	Шинэсэн	Хөгжүүлэгч	Х.Батзориг	Хөгжүүлэгч	Э.Чураандал	ТГД-р	Х.Д-7	Хөгжүүлэгч	Х.Д-7	Хөгжүүлэгч	Х.Д-7
"СТОРТ ЗААЛНЫ ӨРЧӨЛГӨӨ"-НИЙ БАРИЛГА			Дүгнэвчтэй байна. Зөвшөөрөгдөх сур			ХННЛАЛТЫН ҮЗЭЛЭГ			ХННЛАЛТЫН ҮЗЭЛЭГ		
1-Р ДАВХАРЫН ХОЛБОО, ДОХИОЛЛЫН БАЙГУУЛАЛТ			Хөгжүүлэгч			Хөгжүүлэгч			Хөгжүүлэгч		
"СТОРТ ЗААЛНЫ ӨРЧӨЛГӨӨ"-НИЙ БАРИЛГА			Хөгжүүлэгч			Хөгжүүлэгч			Хөгжүүлэгч		
ХННЛАЛТЫН ҮЗЭЛЭГ			Хөгжүүлэгч			Хөгжүүлэгч			Хөгжүүлэгч		
ЗӨВШӨӨРӨГӨЛТӨН			Хөгжүүлэгч			Хөгжүүлэгч			Хөгжүүлэгч		
Б.А			Хөгжүүлэгч			Хөгжүүлэгч			Хөгжүүлэгч		
Б.Б			Хөгжүүлэгч			Хөгжүүлэгч			Хөгжүүлэгч		
Х.АС			Хөгжүүлэгч			Хөгжүүлэгч			Хөгжүүлэгч		
Ц.С.Б			Хөгжүүлэгч			Хөгжүүлэгч			Хөгжүүлэгч		
Х.Т. Д.Т			Хөгжүүлэгч			Хөгжүүлэгч			Хөгжүүлэгч		
Х.Д			Хөгжүүлэгч			Хөгжүүлэгч			Хөгжүүлэгч		

1-Р ДАВХАРЫН ГАЛЫН ДОХИОЛЛЫН БАЙГУУЛАЛТ М1-100

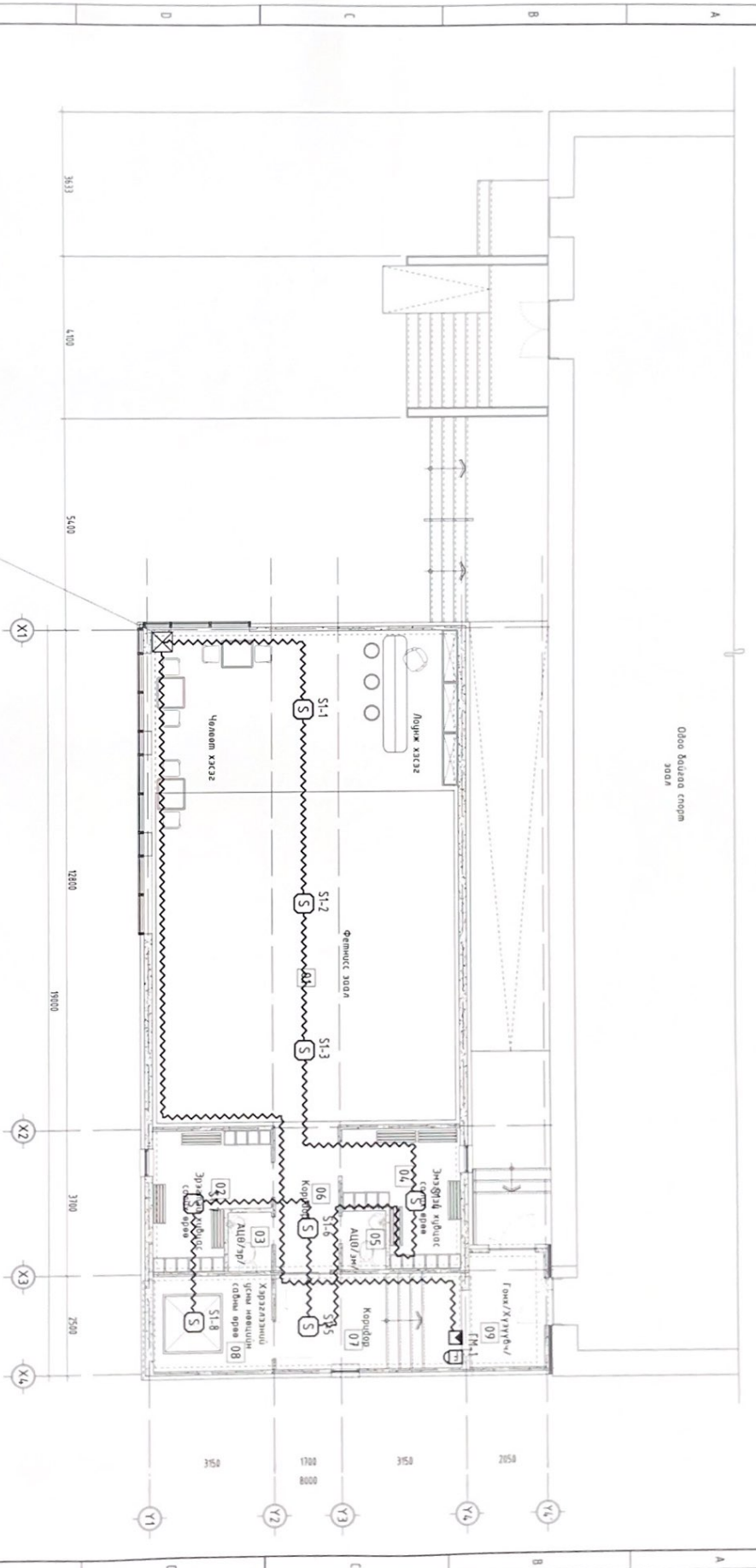

Өрөөний тодорхойлолт

№	Өрөөний нэр	Талбай /м <sup>2</sup> /
1	Бойржүүлэх хэвд	150.03м <sup>2</sup>
2	Хүлээ	99.06м <sup>2</sup>
3	Эрэгтэй хэргийн сохил өрөө	8.88м <sup>2</sup>
4	Ардуйн хэргийн өрөө /Эр/	1.53м <sup>2</sup>
5	Эмэгтэй хэргийн сохил өрөө	8.88м <sup>2</sup>
6	Ардуйн хэргийн өрөө /Эм/	1.53м <sup>2</sup>
7	Коридор	5.92м <sup>2</sup>
8	Урсгийн өрөө	11.28м <sup>2</sup>
9	Ганц/Хүйтн	7.2м <sup>2</sup>
		55.3м <sup>2</sup>



ТӨС ӨНЦГӨЙ ДЭГЭЭГЧЛӨӨ

Инженер  
Г.Цэндэлхэн

Шаргалсан

1-Р ДАВХАРЫН ГАЛЫН ДОХИОЛЛЫН БАЙГУУЛАЛТ

Х.Болорпүрэв

3-Урсгалбар

ТТДар

БСД 024/2023

М1-100

2023.11.30

Дундаар огног, Эрэнзэвэгч сүм  
"СПОРТ ЗАЛЫН ӨРӨГТӨЙ" -ИЙН БАРИЛГА

Х.Д

ХЯНАЛТЫН ҮЗЛЭГ	
БА	Б.Мөнхзаяа
ББ	Ч.Давхарбаяр
ХАС	С.Батпүрэв
ЦБЗ	С.Гандам
ХТ. ДТ	М.Өлзийпүрэв

1 2 3 4 5 6 7 8 А3