

Захиалагч:

"Дархан-Уул аймгийн Засаг Даргын
Тамгын Газар"



Гүйцэтгэгч:

Авто замын зураг төслийн
"Засмал Зам" ХХК

Шифр:33-18/24

АВТО ЗОГСООЛ /ДАРХАН СУМ 330-Р АНГИЙН НОС-НЫ БАЙР/-ЫН ЗУРАГ ТӨСӨЛ

УЛААНБААТАР ХОТ 2024 ОН



Захиалагч:

"Дархан-Уул аймгийн Засаг Даргын Тамгын Газар"



Гүйцэтгэгч:

Авто замын зураг төслийн
"Засмал Зам" ХХК

Шифр: 33-18/24

АВТО ЗОГСООЛ /ДАРХАН СУМ 330-Р АНГИЙН НОС-НЫ БАЙР/-ЫН ЗУРАГ ТӨСӨЛ

Зөвшилцсөн:

Боловсруулсан:

Албан тушаал	Нэр	Гарын үсэг	Гүйцэтгэгч
Хөрөнгө оруулалт, Хөгжлийн бодлого, төлөвлөлтийн хэлтсийн дарга	П.Батсүх		
Хөрөнгө оруулалт, Хөгжлийн бодлого, төлөвлөлтийн хэлтэс, аймгийн ерөнхий эдийн засагч	Б.Батсүх		Захиалагчийг төлөөлж

Албан тушаал	Нэр	Гарын үсэг
"Засмал Зам" ХХК-ийн захирал	Л.Батхүү	
Албан тушаал	Нэр	Гарын үсэг
Зургийн инженер	Д.Мөнх-Эрдэнэ	



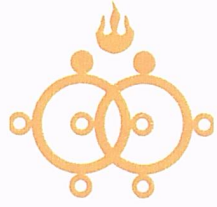

Захиалагч:

"Дархан-Уул аймгийн Засаг Даргын
Тамгын Газар"



Гүйцэтгэгч:

Авто замын зураг төслийн
"Засмал Зам" ХХК

Шифр: 33-18/24

ДЭВСГЭР ЗУРАГ

УЛААНБААТАР ХОТ 2024 ОН

ДЭВСГЭР ЗУРАГ

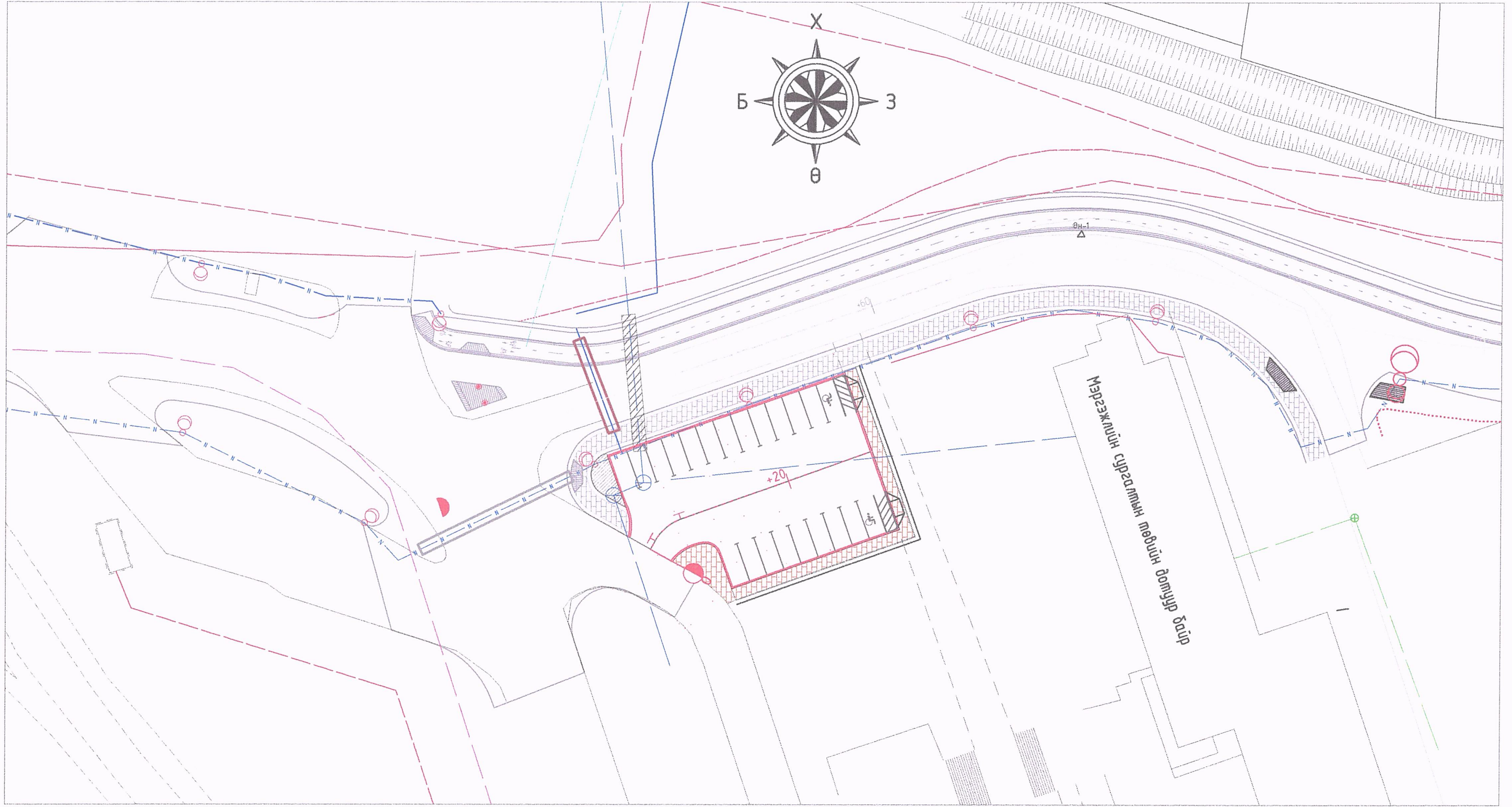
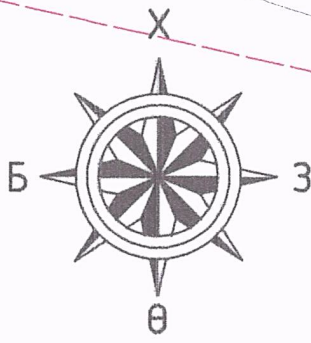

УБ, СБД, 9-р хороо,
Хоймор Оффис
1604 тоот

Авто зогсоол /Дархан сум 330-р ангийн НОС-ны байр/-ын зураг
төсөл

Захирал /Л.Батхүү
Зур. Инж /О.Бат-Эрдэнэ
Гүйцэтгэсэн /Д.Мөнх-Эрдэнэ
Шалгасан /Ё.Эрдэнэжаргал

(Signatures)

Дэвсгэр зураг
Зургийн шифр:33-18/24

Ажлын зураг
Масштаб: 1:500
Үе шат Хуудас Бүх хуудас
А3 1 1
2024.4 сар



Захиалагч:

"Дархан-Уул аймгийн Засаг Даргын
Тамгын Газар"



Гүйцэтгэгч:

Авто замын зураг төслийн
"Засмал Зам" ХХК

Шифр: 33-18/24

ЗАЙ ХЭМЖЭЭНИЙ ЗУРАГ

УЛААНБААТАР ХОТ 2024 ОН

ЗАЙ ХЭМЖЭЭНИЙ ЗУРАГ

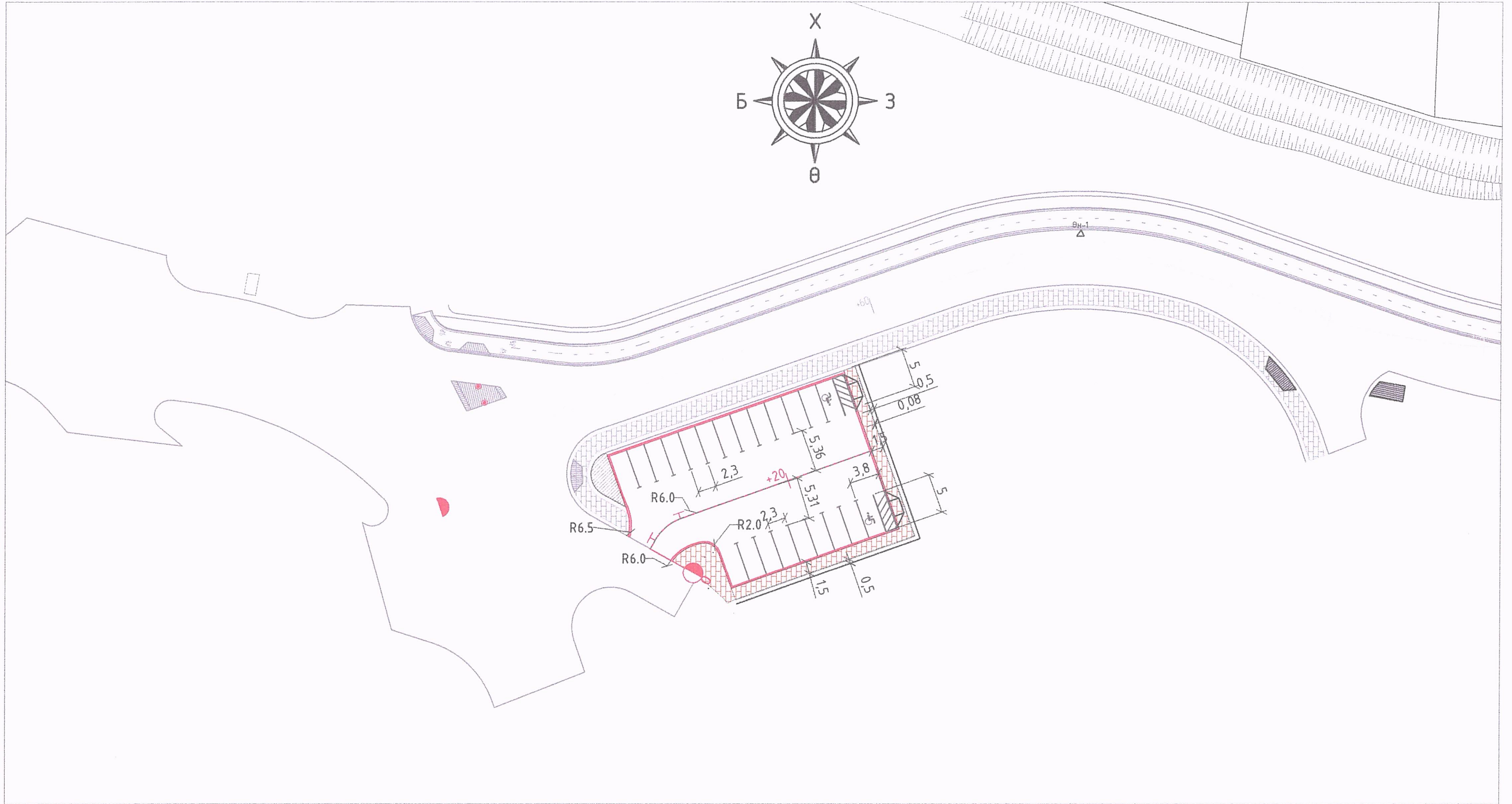
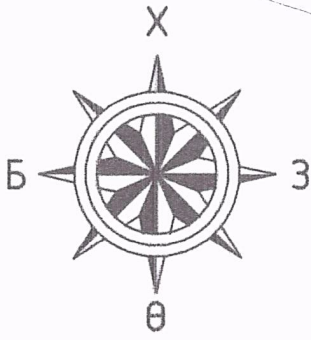

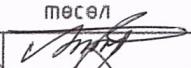
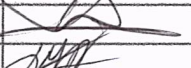
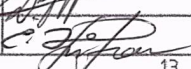
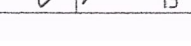
 "ЗАСМАГ ЗАМ" ХХК УБ, СБД, 9-р хороо, Хоймор Оффис 1604 тоот	Авто зогсоол / Дархан сум 330-р ангийн НОС-ны байр/-ын зураг			Ажлын зураг		
	төсөл			Масштаб: 1:500		
	Захирал	Л.Батхүү		Зай хэмжээний зураг		
	Зур. Инж	О.Бат-Эрдэнэ		Үе шат	Хуудас	Бүх хуудас
Гүйцэтгэсэн	Д.Мөнх-Эрдэнэ		Зургийн шифр: 33-18/24			
Шалгасан	Ё.Эрдэнэжаргал		2024.4 сар			



Захиалагч:

"Дархан-Уул аймгийн Засаг Даргын
Тамгын Газар"



Гүйцэтгэгч:

Авто замын зураг төслийн
"Засмал Зам" ХХК

Шифр: 33-18/24

ТЭМДЭГ, ТЭМДЭГЛЭГЭЭНИЙ ЗУРАГ

УЛААНБААТАР ХОТ 2024 ОН

ТЭМДЭГ БАЙРЛУУЛАХ НЭГ МАЯГИЙН ЗУРАГ

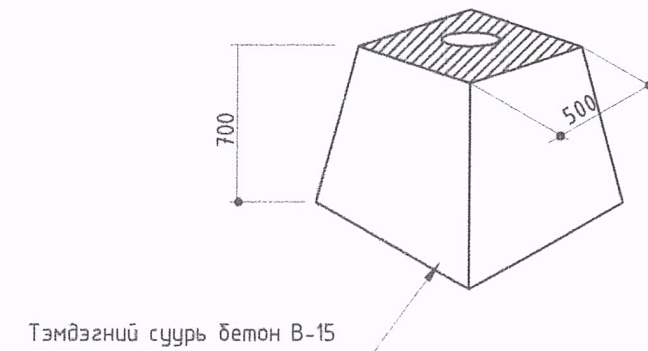
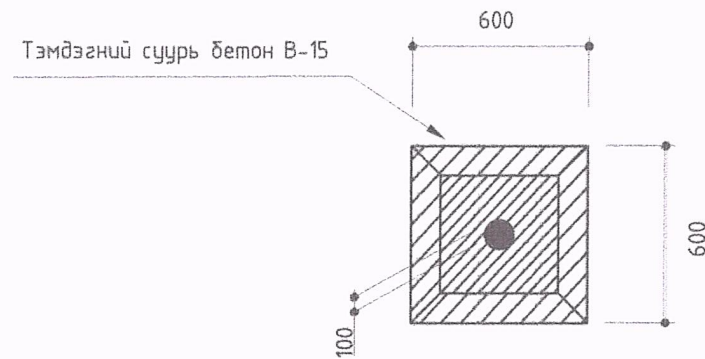
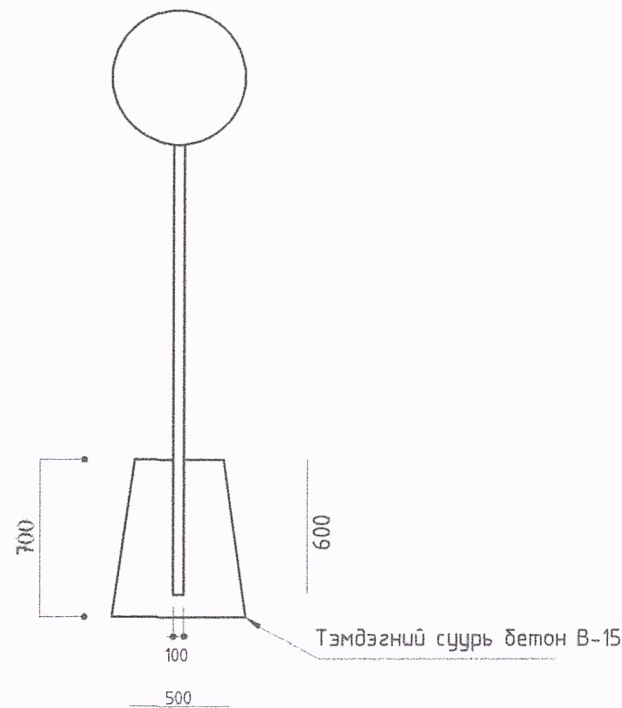
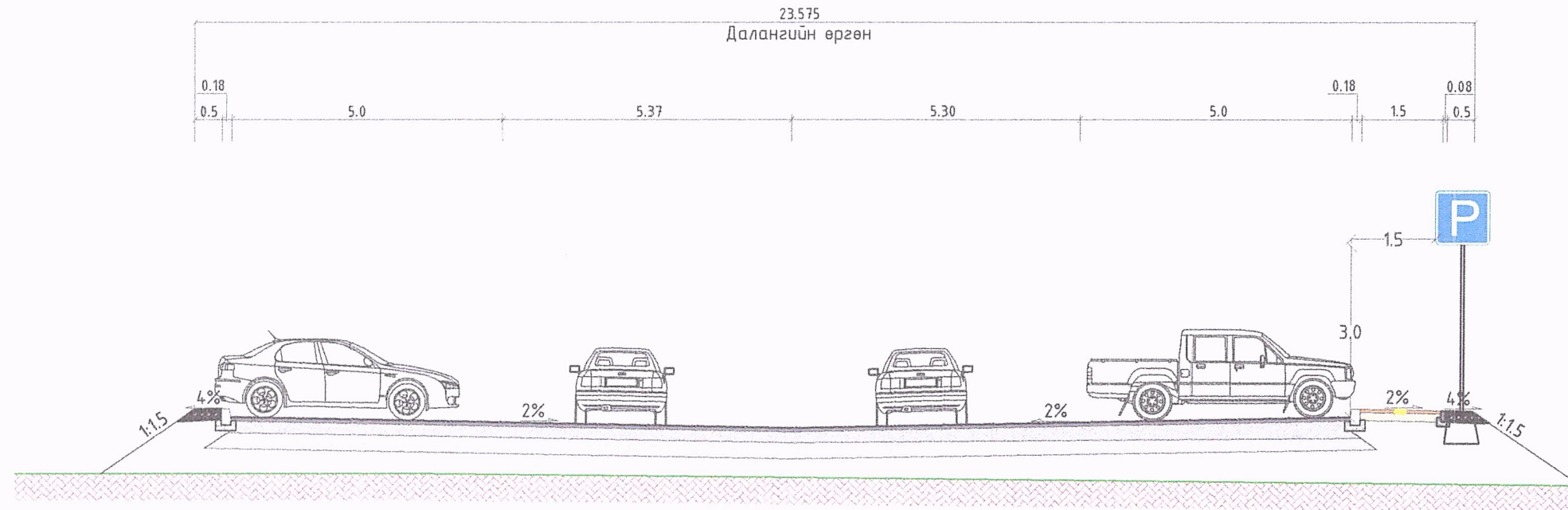

ТАЙЛБАР:

Авто замын тэмдэг MNS 4597:2014

Авто замын тэмдэглэл MNS 4759:2014

Авто замын тэмдэг, тэмдэглэл, гэрлэн дохио, хашилт, чиглүүлэх хэрэгслүүдийг хэрэглэх дүрэм MNS 4596:2014

Дээрх стандарт болон холбогдох стандартын дагуу хийнэ үү.

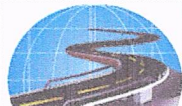
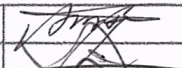
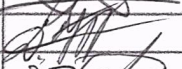
 "ЗАСМАЛ ЗАМ" ХХК УБ хот, СБД, 9-р хороо, Жоймор Оффис 1604 тоот "ЗАСМАЛ ЗАМ" ХХК	Авто зогсоол /Дархан сум 330-р ангийн НОС-ны байр/-ын зураг төсөл			Ажлын зураг		
	Захирал Зур. Инж	Л.Батхүү О.Бат-Эрдэнэ		Тэмдэг байрлуулах нэг маягийн хөндлөн огтлол	Масштаб: 1:100	
Гүйцэтгэсэн Шалгасан	Д.Мөнх-Эрдэнэ Ё.Эрдэнэжаргал		Зургийн шифр: 33-18/24	Үе шат	Хуудас	Бүх хуудас
				A3	01	03
				2024.03 сар		

ХЭВТЭЭ ТЭМДЭГЛЭЛИЙН НАРИЙВЧЛАЛ

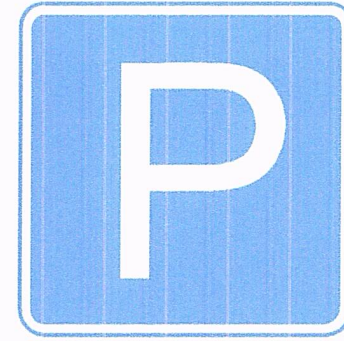

5.17 Зогсоол

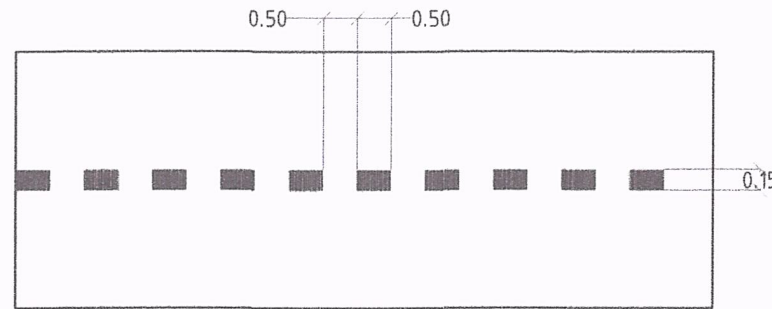

1.7 Чулзвар дээрх хөдөлгөөний эгнээний хилийг тэмдэглэх
L1=0.50; L2=0.50

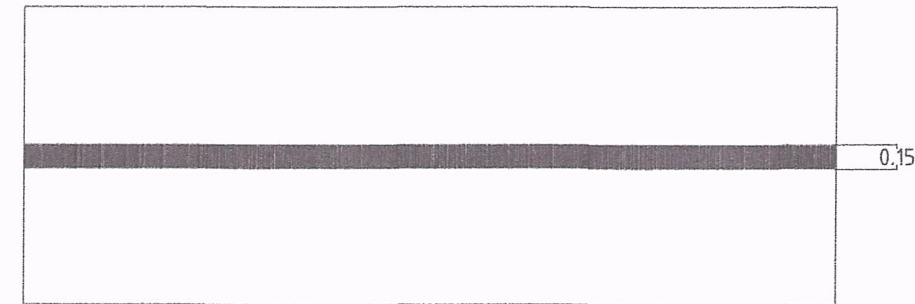

1.1 Замын аюул бүхий хэсэгт эгнээний хилийг тэмдэглэх; Тээврийн хэрэгслийн хөдөлгөөний эсрэг урсгалыг тусгаарлах,
-Хэсэг бүрийн урт нь 20м ээс багагүй байна

ТАЙЛБАР:

Авто замын тэмдэг MNS 4597:2014, авто замын тэмдэглэл MNS 4759:2014, авто замын тэмдэг, тэмдэглэл, гэрлэн дохио, хашилт, чиглүүлэх хэрэгслүүдийг хэрэглэх дүрэм MNS 4596:2014 дээрх стандарт болон холбогдох стандартын дагуу хийнэ үү.
Тусгайлан зааснаас бусад хэмжээг м-ээр өгөв.

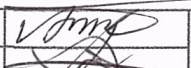
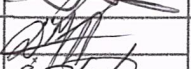
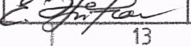

 "ЗАСМАЛ ЗАМ" ХХК <small>УБ хот, СБД, 9-р хороо, Хойноар Оффис 1604 тоот</small>	Авто зогсоол / Дархан сум 330-р ангийн НОС-ны байр/-ын зураг төсөл			Ажлын зураг		
	Захирал	Л.Батхүү		Тэмдэг, тэмдэглэлийн нарийвчлал		
	Зур. Инж	О.Бат-Эрдэнэ		Масштаб: 1:100		
	Гүйцэтгэсэн	Д.Мөнх-Эрдэнэ		Зургийн шифр: 33-18/24	Үе шат	Хувдас
Шалгасан	Ё.Эрдэнэжаргал			A3	02	03
				2024.03 сар		

АВТО ЗАМЫН ТЭМДЭГ, ТЭМДЭГЛЭЛИЙН ТОО ХЭМЖЭЭ

№	Тэмдгийн дүрс ба дугаар	Байрлал, км	Зүүн	Баруун
2	 5.17 Зогсоол	Км0+000-019	1	-
				1

ТЭМДЭГЛЭЛИЙН ТОО ХЭМЖЭЭ

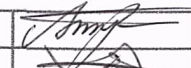
No	Тэмдэглэгээний төрөл	Нийт урт. м	Нийт. м2
1	Дугаар-1.1	186	28
2	Дугаар-1.7	37	6
	Нийт	223	34

 "ЗАСМАЛ ЗАМ" ХХК 96 хөт, СБД, 9-р хороо, Хойнон Оффис 1604 тоот "ЗАСМАЛ ЗАМ" ХХК	Авто зогсоол / Дархан сум 330-р ангийн НОС-ны байр/-ын зураг төсөл			Ажлын зураг		
	Захирал	Л.Батхүү	 Тэмдэг тэмдэглэлийн тоо хэмжээ	Масштаб: 1:100		
	Зур. Инж	О.Бат-Эрдэнэ		Үе шат	Хуудас	Бүх хуудас
	Гүйцэтгэсэн	Д.Мөнх-Эрдэнэ	 Зургийн шифр: 33-18/24	A3	03	03
Шалгасан	Ё.Эрдэнэжаргал	2024.03 сар				



Захиалагч:

"Дархан-Уул аймгийн Засаг Даргын
Тамгын Газар"

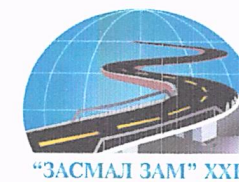

Гүйцэтгэгч:

Авто замын зураг төслийн
"Засмал Зам" ХХК



Шифр: 33-18/24

ХӨДӨЛГӨӨНИЙ ЗОХИОН БАЙГУУЛАЛТЫН ЗУРАГ

УЛААНБААТАР ХОТ 2024 ОН

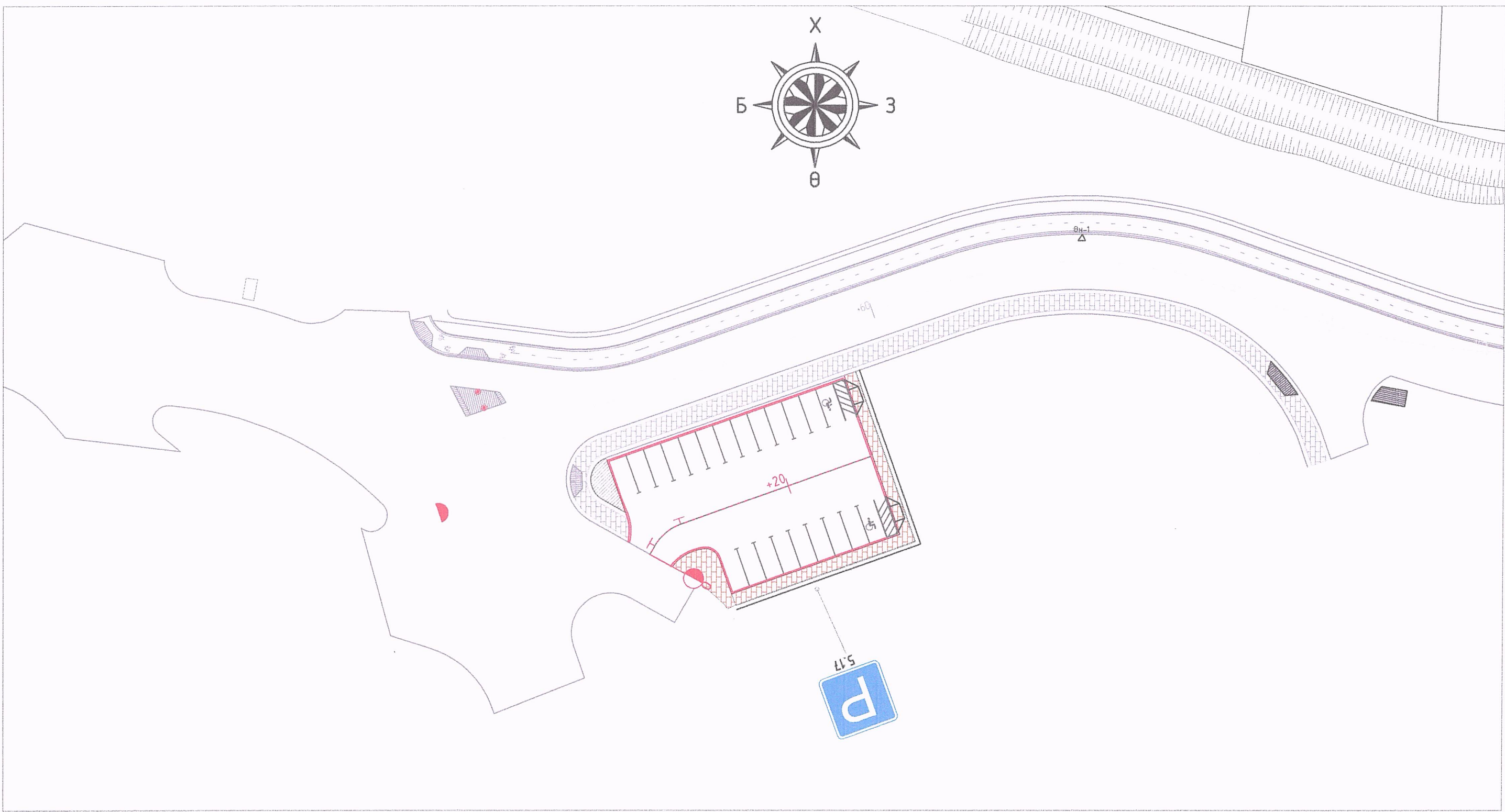
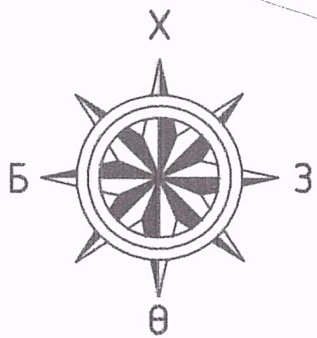
ХӨДӨЛГӨӨН ЗОХИОН БАЙГУУЛАЛТ

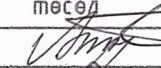

 "ЗАСМАТ ЗАМ" ХХК УБ, СБД, 9-р хороо, Хоймор Оффис 1604 тоот	Авто зогсоол /Дархан сүм 330-р ангийн НОС-ны байр/-ын зураг төсөл			Ажлын зураг		
	Захирал	Л.Батхүү	 Хөдөлгөөн зохион байгуулалт	Масштаб: 1:500		
	Зур. Инж	О.Бат-Эрдэнэ		Үе шат	Хуудас	Бүх хуудас
	Гүйцэтгэсэн	Д.Мөнх-Эрдэнэ	 Зургийн шифр: 33-18/24	A3	1	1
Шалгасан	Ё.Эрдэнэжаргал	2024.4 сар				



Захиалагч:

"Дархан-Уул аймгийн Засаг Даргын
Тамгын Газар"



Гүйцэтгэгч:

Авто замын зураг төслийн
"Засмал Зам" ХХК

Шифр: 33-18/24

ДАГУУ ОГТЛОЛЫН ЗУРАГ

УЛААНБААТАР ХОТ 2024 ОН

ДАГУУ ОГТЛОЛ
/КМ0+000 - КМ0+031.06/

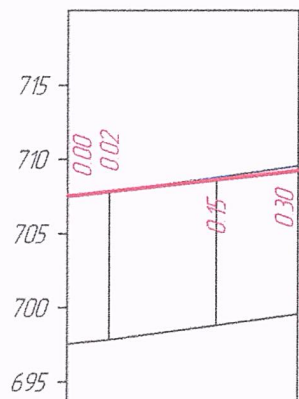

Трассын төгсгөл Км0+031,06

М 1:1000 - хэвтээ
М 1:500 - босоо
М 1:100 - хөрсний босоо

Төслийн өгөгдөл	Налуу, %, босоо эргэлт, м	56	31.1	031.06
	Тэнхлэгийн түвшин, м	707.53	707.84	709.26
Бодит өгөгдөл	Газрын түвшин, м	707.53	707.82	708.79
	Пикетаж, м	000.00	005.56	020.00
Пикет Планы элементүүд Километрийн заалт		000.00	005.56	031.06
		L - 25.5 A1 - 24°01'27" - 2.50°23'26" R - 6.0 - 0°41'22'02"		

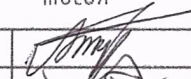
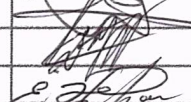
 "ЗАСМАЛ ЗАМ" ХХК УБ хот, СБД, 9-р хороо, Хоймор Оффис 1604 тоот	Авто зогсоол /Дархан сум 330-р ангийн НОС-ны байр/-ын зураг төсөл			Ажлын зураг		
	Захирал	Л.Батхүү		ДАГУУ ОГТЛОЛ		Масштаб: 1:500
	Зур. Инж	О.Бат-Эрдэнэ		Зургийн шифр: 33-18/24	Үе шал	Хуудас
	Гүйцэтгэсэн	Д.Мөнх-Эрдэнэ	А3		01	01
"ЗАСМАЛ ЗАМ" ХХК	Шалгасан	Ё.Эрдэнэжаргал			2024.04 сар	

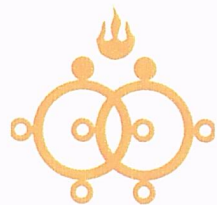

Захиалагч:

"Дархан-Уул аймгийн Засаг Даргын
Тамгын Газар"



Гүйцэтгэгч:

Авто замын зураг төслийн
"Засмал Зам" ХХК

Шифр: 33-18/24

НЭГ МАЯГИЙН ХӨНДЛӨН ОГТЛОЛЫН ЗУРАГ

УЛААНБААТАР ХОТ 2024 ОН

НЭГ МАЯГИЙН ХӨНДЛӨН ОГТЛОЛ

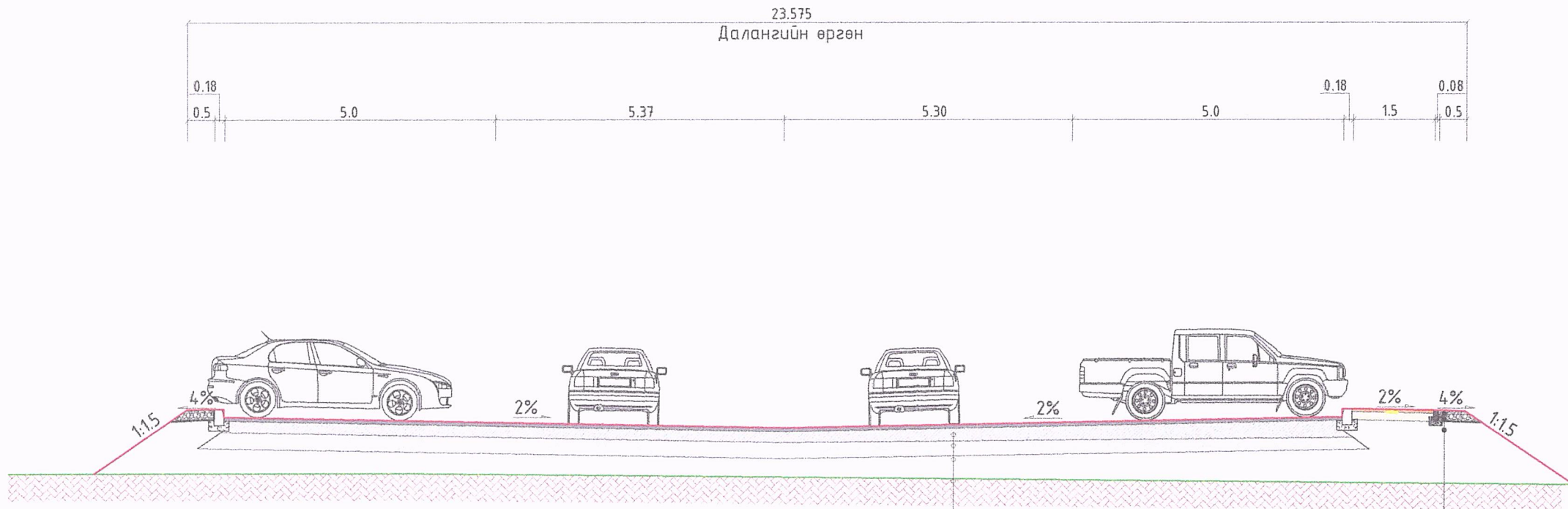

Халуун асфальтбетон $h = 5$ см
 Бүтэлсэн чулуун суурь /200 мм/
 Суурийн доод үе /300 мм/
 Далан/Ухмал

Өнгөт хавтан $h=6$ см (Хөгжлийн бэрхшээлтэй иргэдэд зориулсан хөтөч хавтан)
 Элс хайрган суурь үе $h=10$ см
 Далан

ЯВГАН ХҮНИЙ ЗАМЫН ГАРЦНЫ ХАШЛАГА
 SCALE 1:20

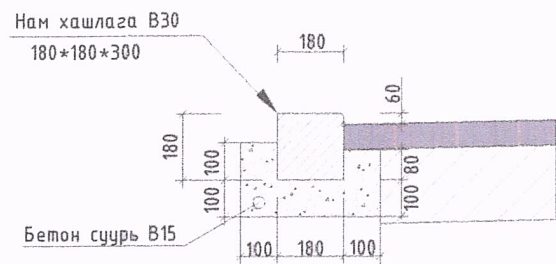

АВТО ЗАМЫН ХАШЛАГА
 SCALE 1:20

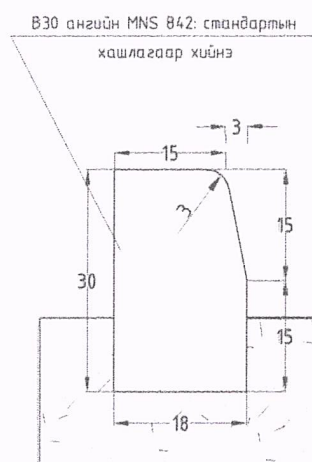

ЯВГАН ХҮНИЙ ЗАМЫН ХАШЛАГА
 SCALE 1:20

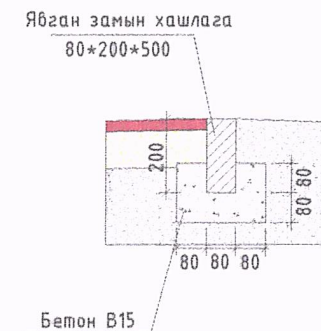

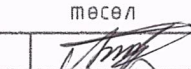
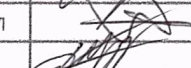
 "ЗАСМАТ ЗАМ" ХХК УБ, СБД, 9-р хороо, Хоймор Оффис 1604 тоот	Авто зогсоол /Дархан сум 330-р ангийн НОС-ны байр/-ын зураг төсөл			Ажлын зураг		
	Захирал	Н.Нямсүрэн		Масштаб: 1:100		
	Зур. Инж	Ё.Эрдэнэжаргал		Нэг маягийн хөндлөн огтлол		
	Гүйцэтгэсэн	Д.Мөнх-Эрдэнэ		Үе шат	Хуудас	Бүх хуудас
Шалгасан	Л.Батхүү	Зургийн шифр: 33-18/24				
			2024.04 сар			



Захиалагч:

"Дархан-Уул аймгийн Засаг Даргын
Тамгын Газар"



Гүйцэтгэгч:

Авто замын зураг төслийн
"Засмал Зам" ХХК

Шифр: 33-18/24

ХӨНДЛӨН ОГТЛОЛЫН ЗУРАГ

УЛААНБААТАР ХОТ 2024 ОН

ХӨНДЛӨН ОГТЛОЛ

КМ 0+000.00-КМ 0+031.06

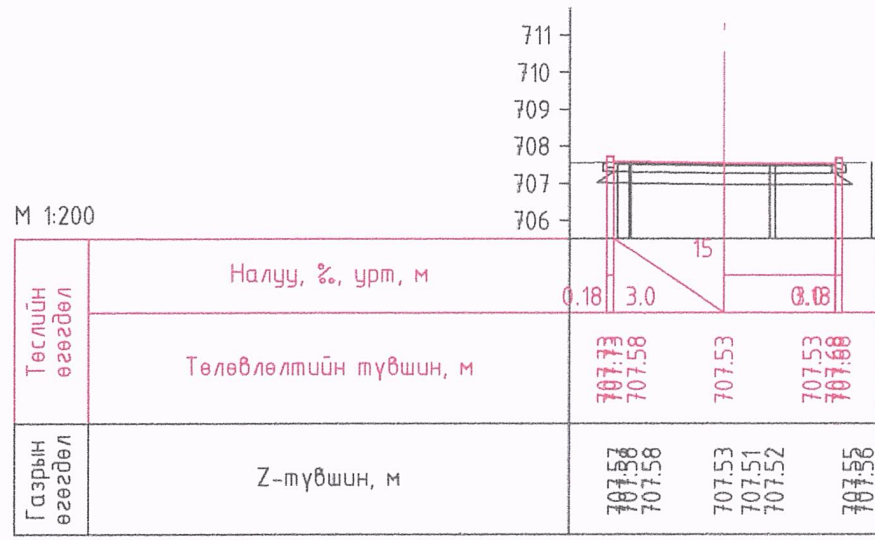

ПК 0+000.00

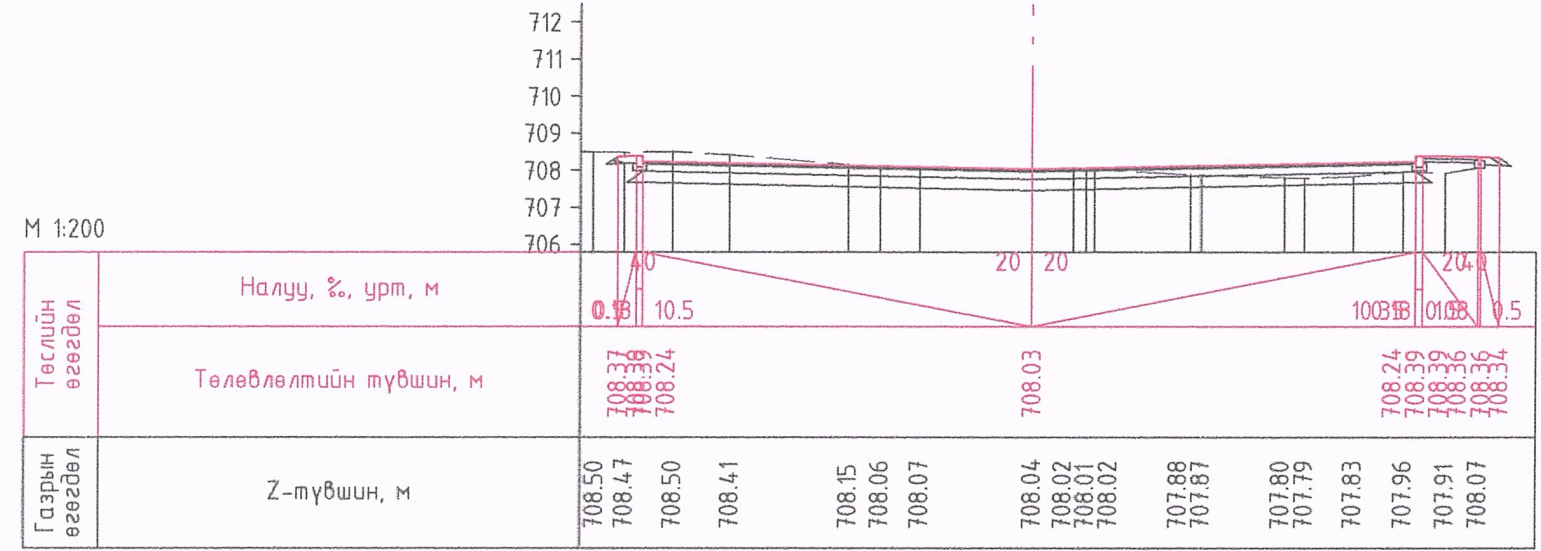

ПК 0+008.92

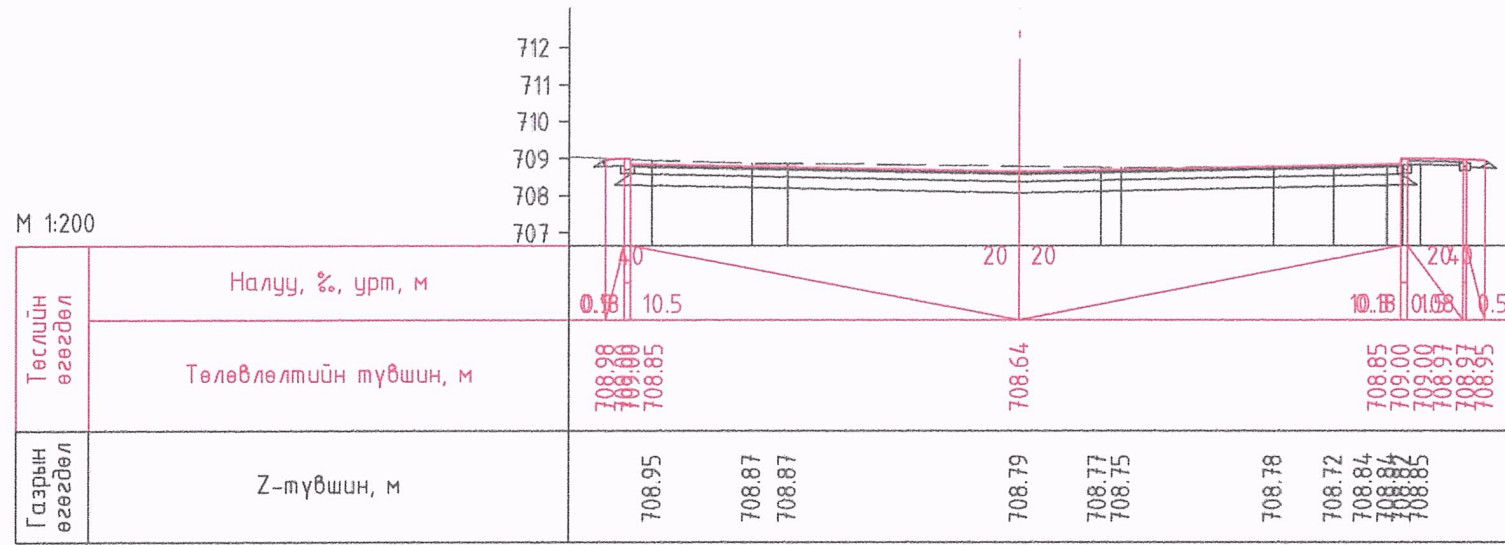

ПК 0+020.00

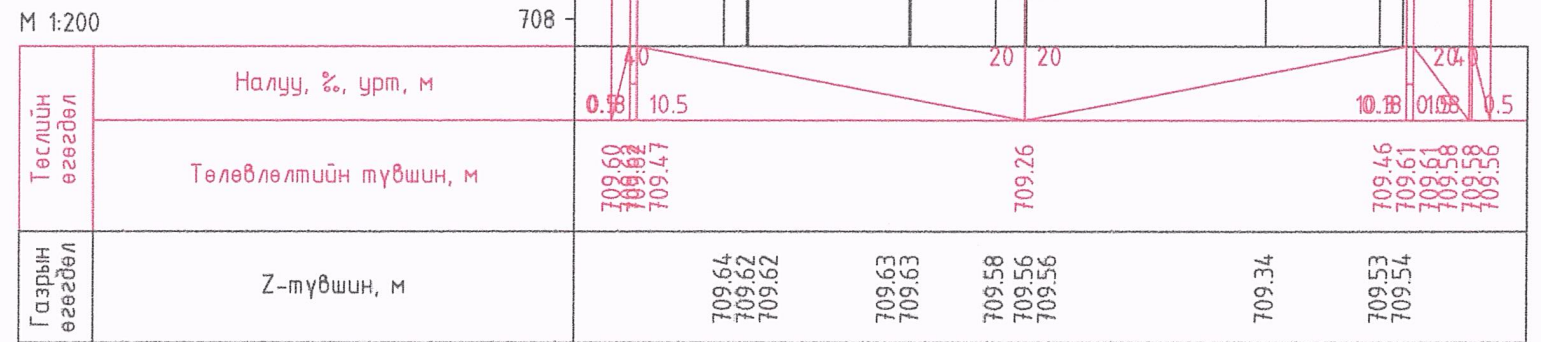

ПК 0+031.06

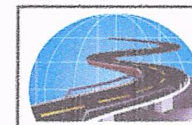

"ЗАСМАЛ ЗАМ" ХХК
 9Б хот, СБД, 9-р хороо,
 Хаймор Оффис 1604 тоот

Авто зогсоол /Дархан сум 330-р ангийн НОС-ны байр/-ын зураг
 төсөл

Захирал	Л.Батхүү	<i>[Signature]</i>
Зур. Инж	О.Бат-Эрдэнэ	<i>[Signature]</i>
Гүйцэтгэсэн	Д.Мөнх-Эрдэнэ	<i>[Signature]</i>
Шалгасан	Ё.Эрдэнэжаргал	<i>[Signature]</i>

Ажлын зураг		
Масштаб: 1:100		
Үе шат	Хуудас	Бүх хуудас
A3	1	1
2024.04 сар		

Хөндлөн огтлол
 Зургийн шифр:33-18/24



Захиалагч:

"Дархан-Уул аймгийн Засаг Даргын
Тамгын Газар"



Гүйцэтгэгч:

Авто замын зураг төслийн
"Засмал Зам" ХХК

Шифр: 33-18/24

АЖЛЫН ТОО ХЭМЖЭЭ

УЛААНБААТАР ХОТ 2024 ОН

АЖЛЫН ТОО ХЭМЖЭЭ

АЖЛЫН ТОО ХЭМЖЭЭ

ТҮР БАРИЛГА БА ҮЙЛДВЭРЛЭЛИЙН БЭЛТГЭЛ АЖИЛ

№	Үндэслэл	Ажлын нэр	Хэмжих	Ажлын тоо хэмжээ
1	25-01-08	Контейнер байрлуулах	1 ш	1.0
2	25-01-06	Усны нөөцийн сав байрлуулах	1 ш	1.0

ТҮР БАРИЛГА БА ҮЙЛДВЭРЛЭЛИЙН БЭЛТГЭЛ АЖИЛ

№	Үндэслэл	Ажлын нэр	Хэмжих	Ажлын тоо хэмжээ
1	25-02-02	Замын чиг сэргээх (GPS)	1 км	0.031

ЗАМЫН ДАЛАН, УХМАЛЫН АЖИЛ

№	Үндэслэл	Ажлын нэр	Хэмжих	Ажлын тоо хэмжээ
1	25-07-12	Тохиромжгүй материал ухаж ачиж, зайлуулах (экскаватороор)	1 м3	394.0
2	25-04-04	Ул хөрс тэгшлэх, нягтруулах	1 м2	786.0
3	25-11-02	Хайрган хөвөө гараар дайгуулах	1 м3	8.0

ЗАМЫН СУУРИЙН АЖИЛ

№	Үндэслэл	Ажлын нэр	Хэмжих	Ажлын тоо хэмжээ
1	25-08-04	Буталсан чулуун хольцоор суурь байгуулах	1 м3	118.0
2	25-08-01	Суурийн доод үе байгуулах	1 м3	177.0

ЗАМЫН ХУЧИЛТЫН АЖИЛ

№	Үндэслэл	Ажлын нэр	Хэмжих	Ажлын тоо хэмжээ
1	25-10-05	Халуун асфальтбетон хольцоор өнгө үе	1 м3	29.5
2	25-10-01	Шингэн цацлага хийх (Prime coat)	1 м2	590.0
3	25-09-02	Замын хашлага байрлуулах (1.0 x 0.3 x 0.18)	1 м	99.0

ЯВГАН ХҮНИЙ ЗАМЫН АЖИЛ

№	Үндэслэл	Ажлын нэр	Хэмжих	Ажлын тоо хэмжээ
1	25-13-05	Явган хүний замын хашлага байрлуулах	1 м	58.0
2	25-13-09	Явган хүний замын хучлага өнгөт хавтангаар байгуулах	1 м2	95.0
3	25-13-01	Явган хүний замын суурийг элс хайрган хольцоор байгуулах	1 м3	10.0

ЗАМЫН ТОНОГЛОЛЫН АЖИЛ

№	Үндэслэл	Ажлын нэр	Хэмжих	Ажлын тоо хэмжээ
1	25-14-02	Замын тэмдэглэгээг зориулалтын машинаар будгаар хийх	1 м2	8.0
2	25-15-01	Замын тэмдэг суурилуулах	1 ш	1.0

АВТО ЗАМ, ЗАМЫН БАЙГУУЛАМЖИЙГ УЛСЫН АШИГЛАЛТАД ОРУУЛАХ

№	Үндэслэл	Ажлын нэр	Хэмжих	Ажлын тоо хэмжээ
1	25-20-02	Авто зам, замын байгууламжийг	1 км	0.031

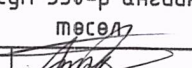
 "ЗАСМАЛ ЗАМ" ХХК УБ хот, СБД, 9-р хороо, Хойноор Оффис: 1604 тоот	Авто загсоол /дархан сум 330-р ангийн нос-ны байр/-ын зураг			Ажлын зураг		
	Захирал	Л.Батхүү	 Ажлын тоо хэмжээ	Масштаб:		
	Зур. Инж	О.Бат-Эрдэнэ		Үе шат	Хуудас	Бүх хуудас
	Гүйцэтгэсэн	Д.Мөнх-Эрдэнэ		А3	01	01
"ЗАСМАЛ ЗАМ" ХХК	Шалгасан	Ё.Эрдэнэжаргал	Зургийн шифр: 33-18/24			2024.04 сар