

ЗАХИАЛАГЧ:



“ОЮУ ТОЛГОЙ” ХХК

ГҮЙЦЭТГЭГЧ:



“ЭН БИ СИ СИ” ХХК
Авто замын зураг төсөл,
зөвлөх үйлчилгээ

**ӨМНӨГОВЬ АЙМГИЙН ХАНБОГД СУМ ДОТОРХ АВТО ЗАМЫН ИНЖЕНЕРИЙН
НАРИЙВЧИЛСАН ЗУРАГ ТӨСӨЛ**

/15-р зам/



Захиалагч:



"ОЮУ ТОЛГОЙ" ХХК

Зураг төсөл, зөвлөх үйлчилгээ:



"ЭН БИ СИ СИ" ХХК



Шуфр: 10/2023

ӨМНӨГОВЬ АЙМГИЙН ХАНБОГД СУМ ДОТОРХ АВТО ЗАМЫН ИНЖЕНЕРИЙН НАРИЙВЧИЛСАН ЗУРАГ ТӨСӨЛ

Гүйцэтгэгч:

"Эн Би Си Си" ХХК-ийн захирал / О.Чинзориг /



Улаанбаатар хот

2023 он

№.	ЗУРГИЙН НЭР	ХУУДАС
1	ЗӨВШИЛЦЛИЙН ХУУДАС	1
2	БАЙРШЛЫН ТОЙМ ЗУРАГ	1
3	ДЭВСГЭР ЗУРАГ	2
4	ДАГУУ ОГТЛОЛ	2
5	НЭГ МАЯГИЙН ХӨНДЛӨН ОГТЛОЛ	2
6	ХӨДӨЛГӨӨН ЗОХИОН БАЙГУУЛАЛТ	3
7	ЗАЙ ХЭМЖЭЭН ЗУРАГ	3
8	УС ЗАЙЛУУЛАХ БАЙГУУЛАМЖИЙН ЗУРАГ	6
9	БУСАД НАРИЙВЧИЛСАН ЗУРАГ ТӨСӨЛ	4
10	АЖЛЫН ТОО ХЭМЖЭЭ	4

ЗӨВШИЛЦЛИЙН ХУЧДАС

БАТЛАВ
"ОЮУ ТОЛГОЙ" ХХК-НЫ ИНЖЕНЕРЧЛЭЛ БА ТӨСЛИЙН ХЭЛТСИЙН МЕНЕЖЕР



ЗУРАГ ТӨСӨЛ ХЭРЭГЖҮҮЛЭГЧ
"ЭН БИ СИ СИ" ХХК-ИЙН ЗАХИРАЛ

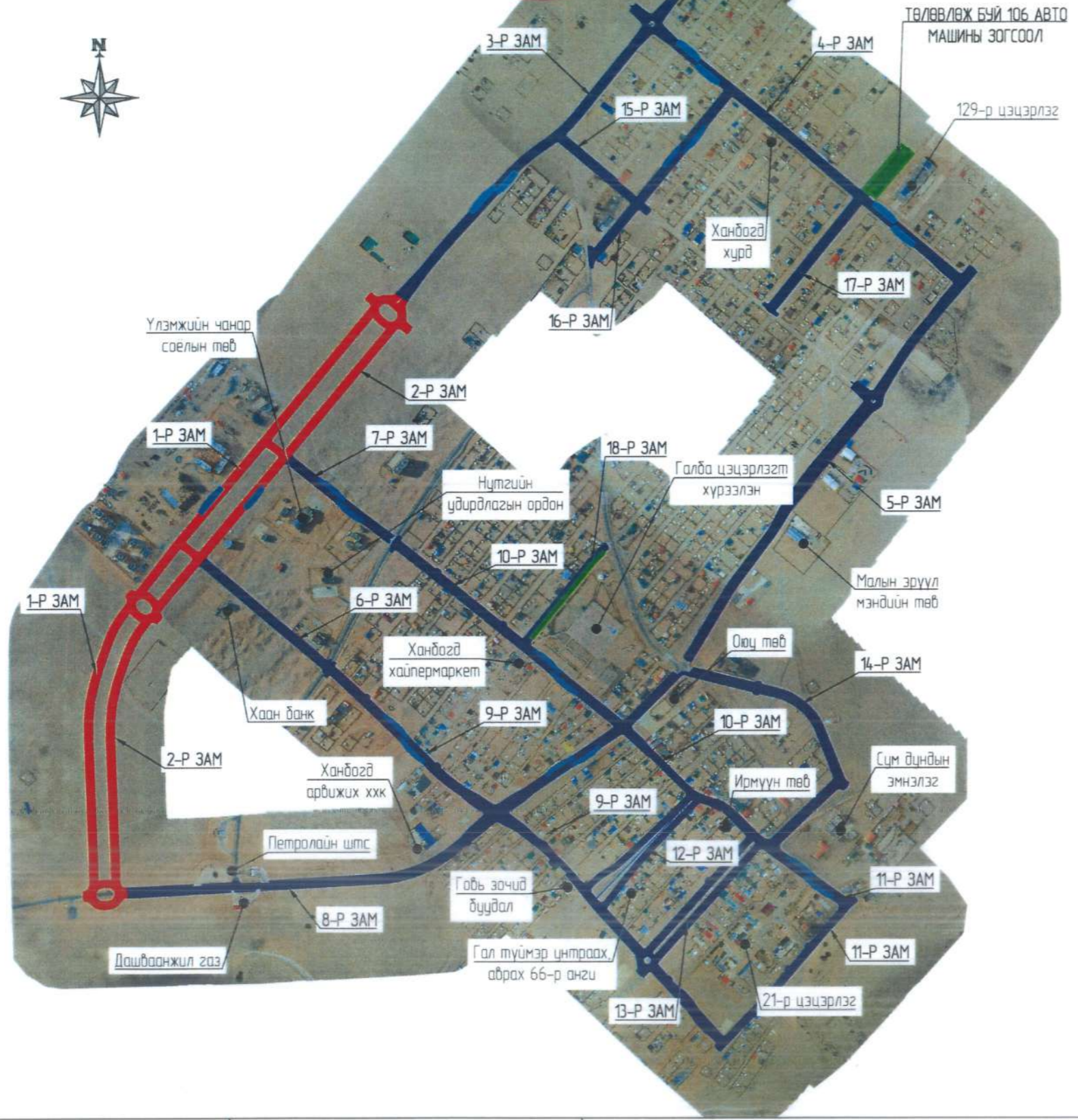

ЗӨВШИЛЦСӨН

ӨМНӨГОВЬ АЙМАГ ХАНБОГД СУМЫН
ЗАСАГ ДАРГА Х НЭХИЙТ

ӨМНӨГОВЬ АЙМГИЙН ЕРӨНХИЙ
АРХИТЕКТУР Ц 30/Б00

ӨМНӨД БҮСИЙН ЦАХИЛГААН ТҮГЭЭХ
СҮЛЖЭЭ ТӨХК-ИЙН ЕРӨНХИЙ ИНЖЕНЕР ГАНТӨМӨР

ӨМНӨГОВЬ АЙМГИЙН ОНЦГОЙ БАЙДЛЫН ГАЗРЫН
ДАРГА, ХУРАНДАА М АДЬЯАБААТАР

"МЭДЭЭЛЭЛ ХОЛБООНЫ СҮЛЖЭЭ" ХХК-ИЙН
ӨМНӨГОВЬ АЙМАГДАХЬ САЛБАРЫН ЕРӨНХИЙ ИНЖЕНЕР А НАРАНТУНГАЛАГ

ӨМНӨГОВЬ АЙМГИЙН ХАНБОГД СУМ ДАХЬ
ЦАГДААГИЙН ТАСГИЙН ЗОХИЦУУЛАГЧ
ЦАГДААГИЙН ДЭСЛЭГЧ Э БУЧЯННЭМЭХ

ӨМНӨГОВЬ АЙМАГ ХАНБОГД СУМЫН
ХАНДИЗЕЛ ОНВААТУГ-ЫН ИНЖЕНЕР Т ХЭРЛЭН

ӨМНӨГОВЬ АЙМГИЙН ХАНБОГД СУМЫН
ГАЗРЫН ДААМАЛ М НОМИНЗҮЛ



ЗАХИАЛАГЧ		ЗУРАГ ТӨСЛИЙН ЗӨВЛӨХ		ТӨСЛИЙН НЭР		Үүрэг	Овог нэр	Гарын үсэг	Огноо	Зөвшилцөлийн НУҮР		Масштаб 1:10000		
"ОЮУ ТОЛГОЙ" ХХК		АВТО ЗАМЫН ЗУРАГ ТӨСӨЛ, ЗӨВЛӨХ ҮЙЛЧИЛГЭЭНИЙ "ЭН БИ СИ СИ" ХХК		ӨМНӨГОВЬ АЙМГИЙН ХАНБОГД СУМ ДОТОРХ АВТО ЗАМЫН ИНЖЕНЕРИЙН НАРИЙВЧИЛСАН ЗУРАГ ТӨСӨЛ		Захирал	Очинзориг				Зургийн шифр NBCC-10/2023		Хуудас 01	
						Зуринж	Т.Лхагдасүрэн				Бүх хуудас 01		Хуудас 01	
						Шалгасан	Б.Лхагдбаа							

БАЙРШЛЫН ТОЙМ ЗУРАГ

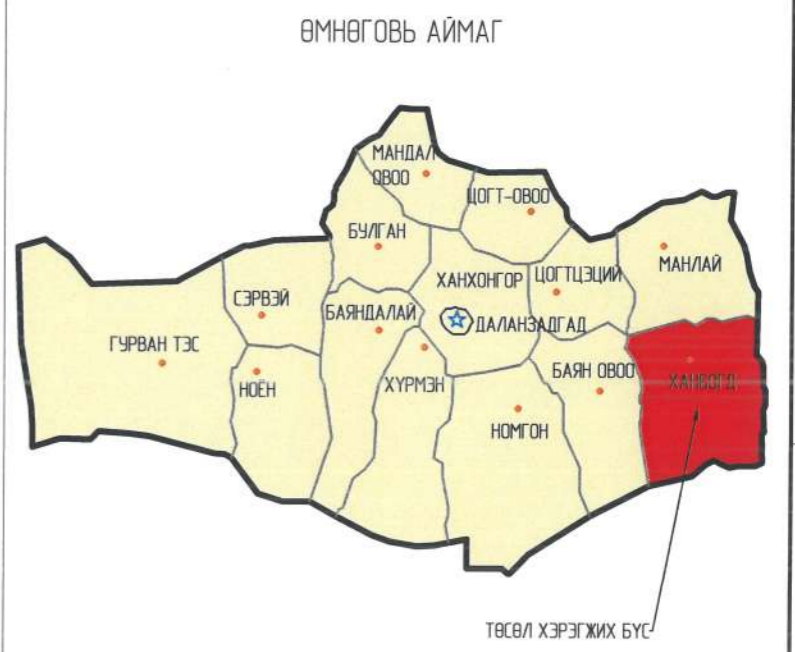

ТАНИХ ТЭМДЭГ

- Төлөвлөж буй
- 2 эгнээ авто зам
 - Төлөвлөж буй бусад авто зам

ЗАХИАЛАГЧ:		ЗУРАГ ТӨСЛИЙН ЗӨВЛӨХ:		ТӨСЛИЙН НЭР:		Үүрэг	Обог нэр	Гарын үсэг	Огноо	БАЙРШЛЫН ТОЙМ ЗУРАГ		Масштаб: 1:10000		
"ОЮУ ТОЛГОЙ" ХХК		АВТО ЗАМЫН ЗУРАГ ТӨСӨЛ, ЗӨВЛӨХ ҮЙЛЧИЛГЭЭНИЙ "ЭН БИ СИ СИ" ХХК		ӨМНӨГОВЬ АЙМГИЙН ХАНБОГД СУМ ДОТОРХ АВТО ЗАМЫН ИНЖЕНЕРИЙН НАРИЙВЧИЛСАН ЗУРАГ ТӨСӨЛ		Захирал	О.Чинзориг			БҮХ ХУУДАС 01		Зургийн шифр: NBCC-10/2023		
						Зур.инж	Т.Лхагвасүрэн						Хуудас: 01	
						Шалгасан	Б.Лхагваа							

ДЭВСГЭР ЗУРАГ

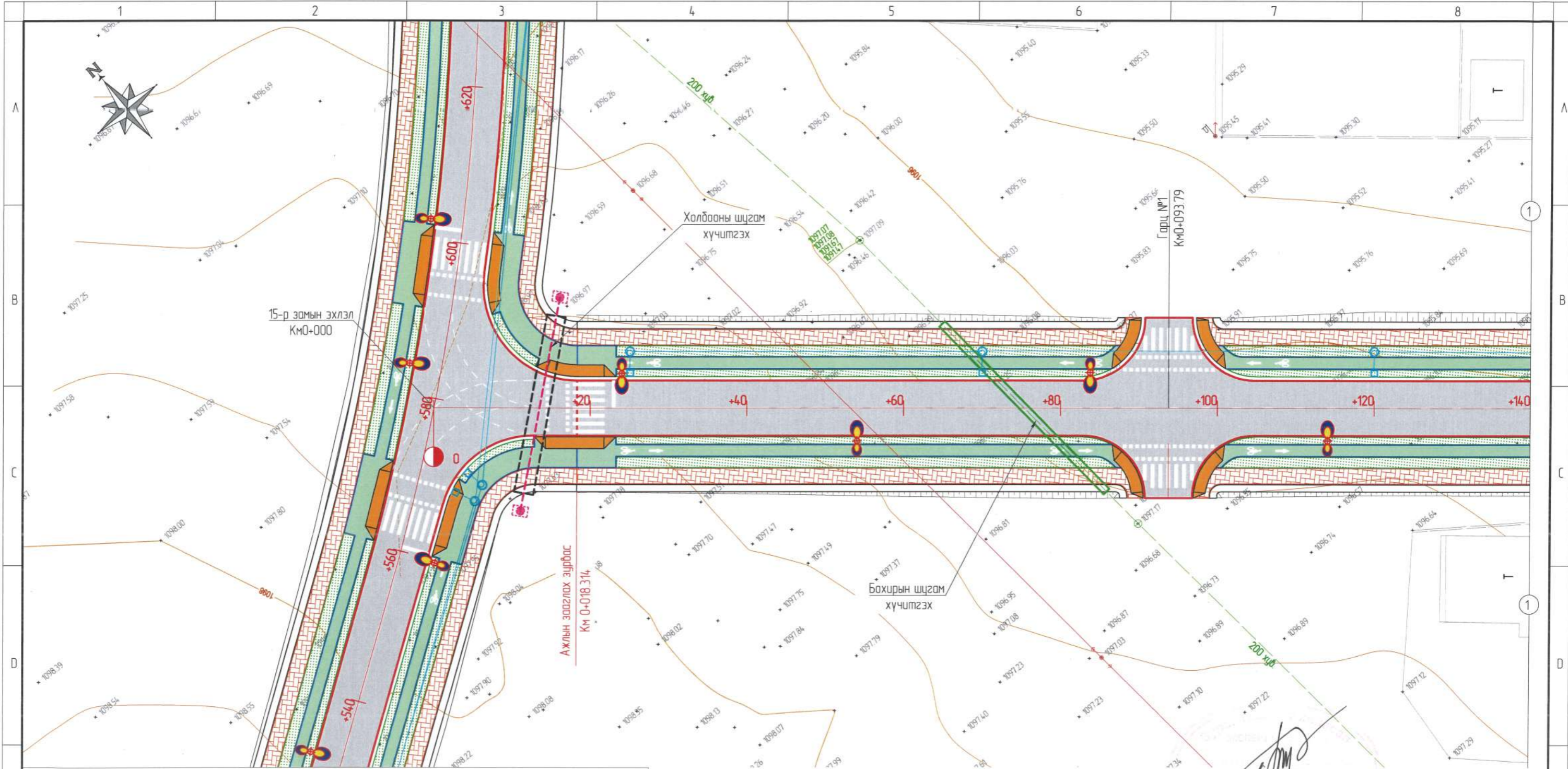

15-р замын эхлэл
Км0+000

Халбааны шугам
хүчитгэх

Бахирын шугам
хүчитгэх

Ажлын зааглах зурвас
Км 0+018.314

ЗАМЫН СХЕМ
15-р зам

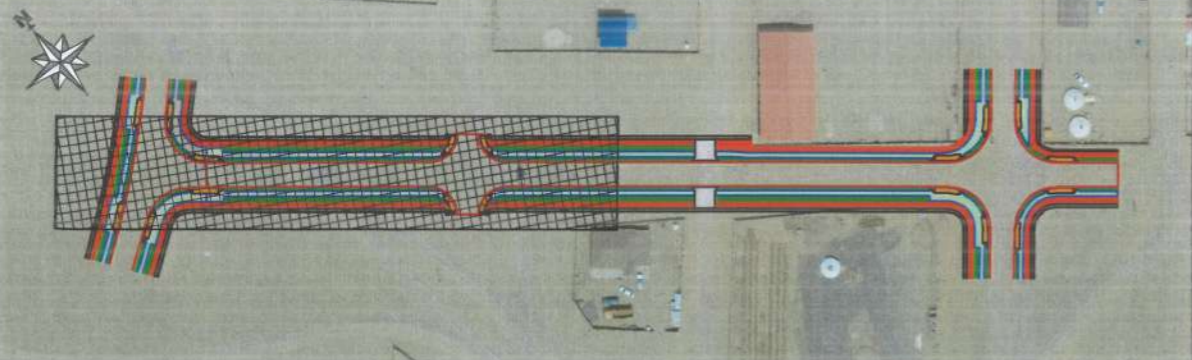

ТАНИХ ТЭМДЭГ

Төвлөвлөгч дүр авто замын байгууламж

Одоо байгаа инженерийн шугам сүлжээ

- | | | | |
|-----------------------|------------------|-------------------|-------------------------|
| Барилга байгууламж | Бахирын шугам | Авто зам | Хөвөө |
| Авто зам | Дулааны шугам | Явган хүний зам | Явган гарцны уналт |
| Явган хүний зам | Халбааны шугам | Дугуйн зам | Ус зайлуулах байгууламж |
| Өндөр хүчдэлийн шугам | Цэвэр усны шугам | Ногоон байгууламж | Замын гэрэлтүүлэг |
| Нам хүчдэлийн шугам | Хашаа | | |

ЗАХИАЛАГЧ:		ЗУРАГ ТӨСЛИЙН ЗӨВЛӨХ:		ТӨСЛИЙН НЭР:		Үүрэг	Овог нэр	Гарын үсэг	Огноо	Масштаб 1500			
Оюу Толгой ХХК		АВТО ЗАМЫН ЗУРАГ ТӨСӨЛ, ЗӨВЛӨХ ҮЙЛЧИЛГЭЭНИЙ "ЭН БИ СИ СИ" ХХК		ӨМНӨГОВЬ АЙМГИЙН ХАНБОГД СУМ ДОТОРХ АВТО ЗАМЫН ИНЖЕНЕРИЙН НАРИЙВЧИЛСАН ЗУРАГ ТӨСӨЛ		Захирал	О.Чинзориг			ДЭВСГЭР ЗУРАГ КМ0+000-КМ0+140			
						Зуринж	Э.Осор			Бүх хуудас 02		Зургийн шифр NBCC-10/2023	
						Шалгасан	Б.Лхагваа			Хуудас 01			

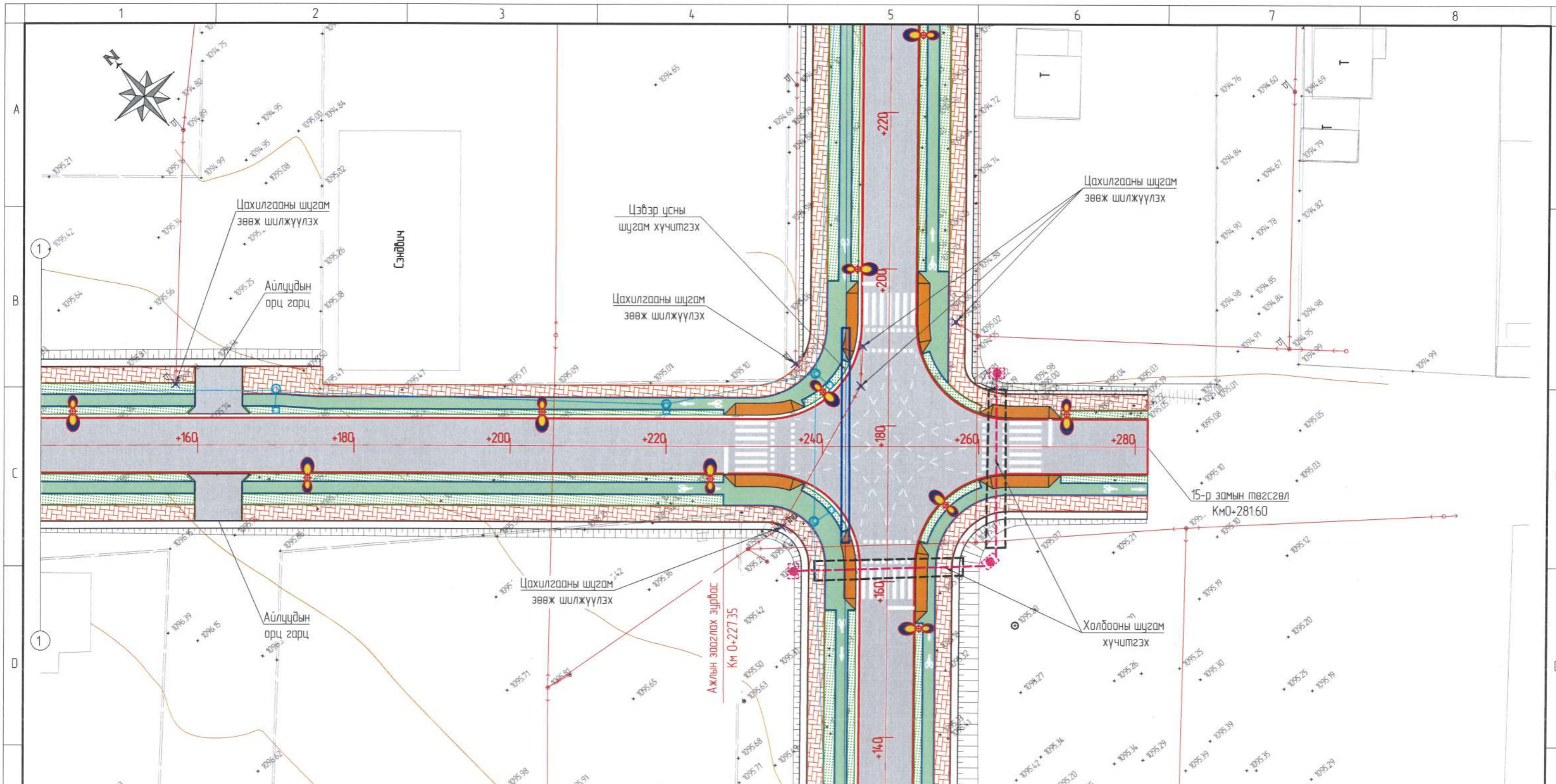

Одоо байгаа инженерийн шугам сүлжээ

	Барилга байгууламж		Бохирын шугам		Авто зам		Хөвөө
	Авто зам		Дулааны шугам		Явган хүний зам		Явган гарцны уналт
	Явган хүний зам		Холбооны шугам		Дугуйн зам		Ус зайлуулах байгууламж
	Өндөр хүчдэлийн шугам		Цэвэр усны шугам		Ногоон байгууламж		Замын гэрэлтүүлэг
	Нам хүчдэлийн шугам		Хашаа				

Төвлөвж буй авто замын байгууламж

ЗАХИАЛАГЧ	ЗУРАГ ТӨСЛИЙН ЗӨВЛӨХ	ТӨСЛИЙН НЭР	Үүрэг	Овог нэр	Гарын үсэг	Огноо	ДЭВСГ ЭР ЗУРАГ Км0+140-Км0+2816		Масштаб: 1:500 Зургийн шифр: NBCC-10/2023	
		ӨМНӨГОВЬ АЙМГИЙН ХАНБОГД СУМ ДОТОРХ АВТО ЗАМЫН ИНЖЕНЕРИЙН НАРИЙВЧИЛСАН ЗУРАГ ТӨСӨЛ	Захирал Зур инж Шалгасан	О Чинзориг Э Осор Б.Лхагваа			Бүх хуудас	02	Хуудас	02

ДАГУУ ОГТЛОЛЫН ЗУРАГ

A
B
C
D
E
F

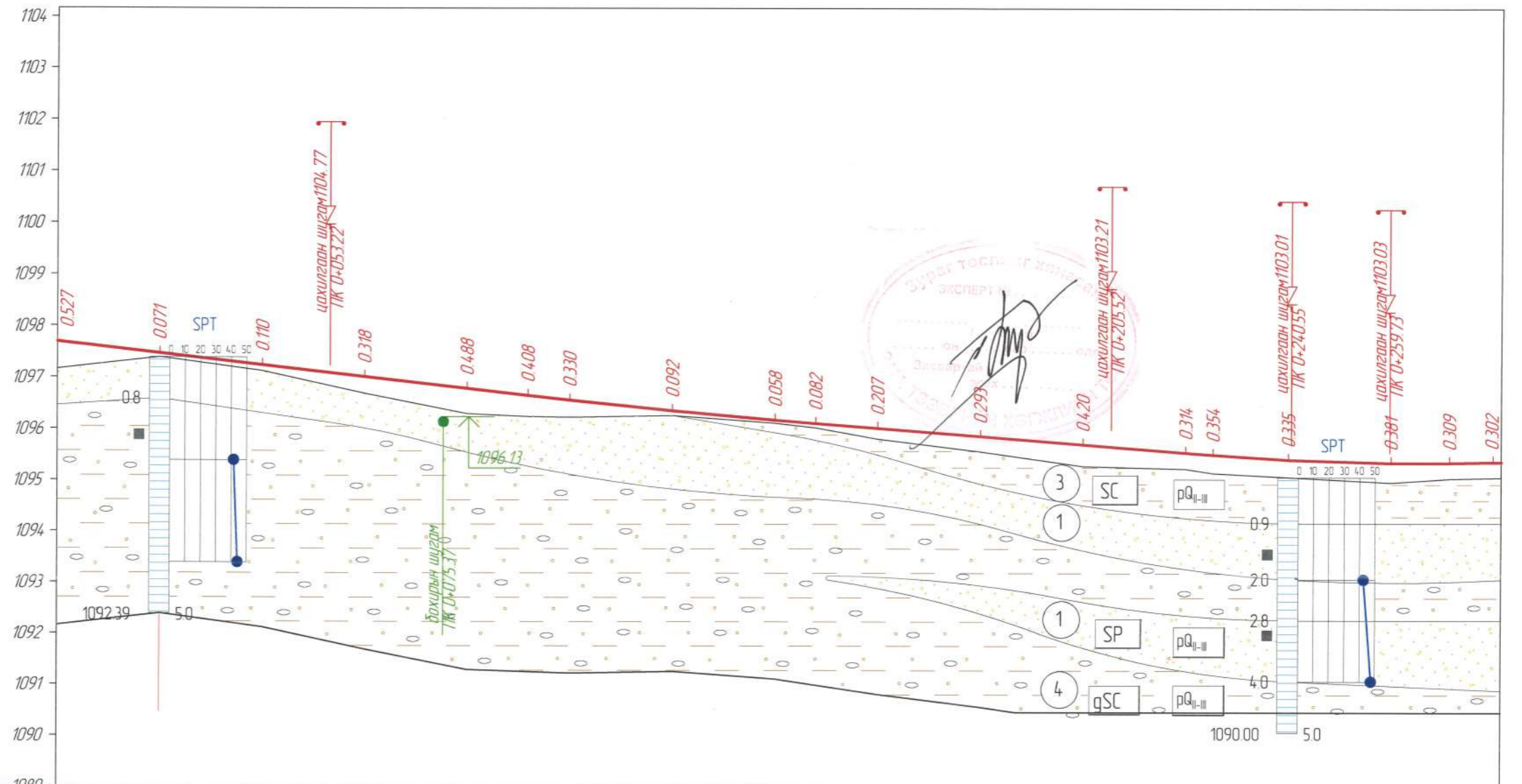

M 1:1000 - хэвтээ
M 1:100 - босоо
M 1:100 - хөрсний босоо

Тасгийн всгэвэл	Налуу, %, босоо эргэлт, м	918											774			10.1				
	Тэнхлэгийн түвшин, м	1097.695	1097.458	1097.231	1097.005	1096.778	1096.644	1096.553	1096.349	1096.170	1096.106	1096.011	1095.854	1095.698	1095.541	1095.499	1095.406	1095.348	1095.351	1095.262
Байрт всгэвэл	Газрын түвшин, м	1097.158	1097.387	1097.121	1096.687	1096.290	1096.236	1096.223	1096.257	1096.112	1096.024	1095.804	1095.561	1095.278	1095.227	1095.145	1095.071	1094.967	1095.042	1095.060
	Пикетаж, м	000.00	020.00	040.00	060.00	080.00	091.84	100.00	120.00	140.00	147.93	160.00	180.00	200.00	220.00	225.33	240.00	260.00	271.46	280.00
Пикет Планы элементүүд Километрийн заалт		L - 2816 A - 129°30'04"																		

ЗАХИАЛАГЧ	ЗУРАГ ТӨСЛИЙН ЗӨВЛӨХ	ТӨСЛИЙН НЭР	Үүрэг	Обоз нэр	Гарын үсэг	Огноо	ДАГУУ ОГТ/ОЛ ПКО-000 - ПКО-2816 /15-Р ЗАМ/ Бүх хуудас 02	Масштаб 1:1000 Зургийн шифр NBCC-10/2023 Хуудас 01
ОЮУ ТОЛГОЙ ХХК	АВТО ЗАМЫН ЗУРАГ ТӨСӨЛ, ЗӨВЛӨХ ҮЙЛЧИЛГЭЭНИЙ "ЭН БИ СИ СИ" ХХК	ӨМНӨГОВЬ АЙМГИЙН ХАНБОГД СУМ ДОТОРХ АВТО ЗАМЫН ИНЖЕНЕРИЙН НАРИЙВЧИЛСАН ЗУРАГ ТӨСӨЛ	Захирал Зур инж Шалгасан	О Чинзориг Б Баяржаргал Б Лхагваа				

ТАНИХ ТЭМДЭГ

① SP



Дунд-Дээд Дөрөвдөгчийн настай, пролювийн гаралтай (pQ_{II-III}) Жигд дүс ЭЛС ул хөрс (SP), Жижиг ширхэгтэй элсэн (3) ул хөрс нь Бор шаргал, бор саарал өнгөтэй, бага чийгтэй, нягт дүтэцтэй, Ховроор хайрга, дундаас их хувь нь элс, ховроор шавар тоос.

③ SC



Дунд-Дээд Дөрөвдөгчийн настай, пролювийн гаралтай (pQ_{II-III}) Шаварлаг ЭЛС ул хөрс (SC), Хайрга агуулсан хөнгөн шавранцар (3) ул хөрс нь Бор шаргал, цайвар саарал, бор саарал өнгөтэй, хатуу консистенцтэй, цөөн хувь нь хайрга, дундаас их хувь нь элс, дундаас бага хувь нь шавар тоос.

④ gSC

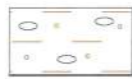

Дунд-Дээд Дөрөвдөгчийн настай, пролювийн гаралтай (pQ_{II-III}) Хайргатай шаварлаг ЭЛС ул хөрс (gSC), Хайргархаг тоосорхаг элсэнцэр (4) ул хөрс нь Бор шаргал, цайвар саарал, бор саарал өнгөтэй, хатуу консистенцтэй, дундаас бага хувь нь хайрга, дундаас бага хувь нь элс, цөөн хувь нь шавар тоос.

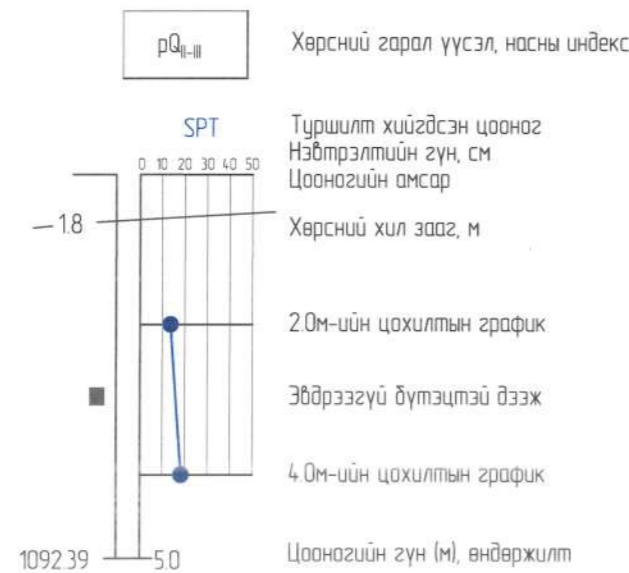

Хөрсний төлөв байдал

Элсэн хөрс	Шаварлаг хөрс
Бага чийгтэй	Хатуу

ЗАХИАЛАГЧ	ЗУРАГ ТӨСЛИЙН ЗӨВЛӨХ	ТӨСЛИЙН НЭР	Үүрэг	Обоз нэр	Гарын үсэг	Огноо	ДАГУУ ОГТ/ЮЛ ТАНИХ ТЭМДЭГ /15-Р ЗАМ/	Масштаб: 1:1000
ОЮУ ТОЛГОЙ ХХК	АВТО ЗАМЫН ЗУРАГ ТӨСӨЛ, ЗӨВЛӨХ ҮЙЛЧИЛГЭЭНИЙ "ЭН БИ СИ СИ" ХХК	ӨМНӨГОВЬ АЙМГИЙН ХАНБОГД СҮМ ДОТОРХ АВТО ЗАМЫН ИНЖЕНЕРИЙН НАРИЙВЧИЛСАН ЗУРАГ ТӨСӨЛ	Захирал	О.Чинзориг			Зургийн шифр NBCC-10/2023	
			Зур инж	Б.Баяржаргал				
			Шалгасан	Б.Лхагваа			Бүх хуудас 02	Хуудас 02

НЭГ МАЯГИЙН ХӨНДЛӨН ОГТЛОЛ

НЭГ МАЯГИЙН ХӨНДЛӨН ОГТЛОЛ

ОГТЛОЛ 1-1
21680

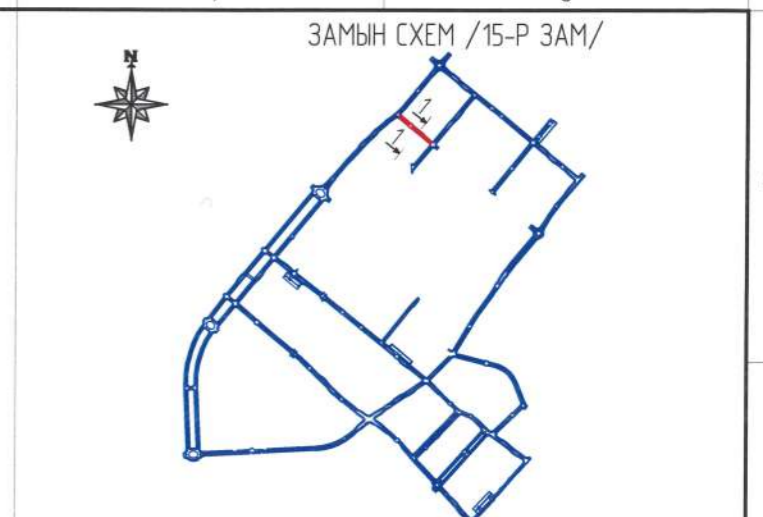
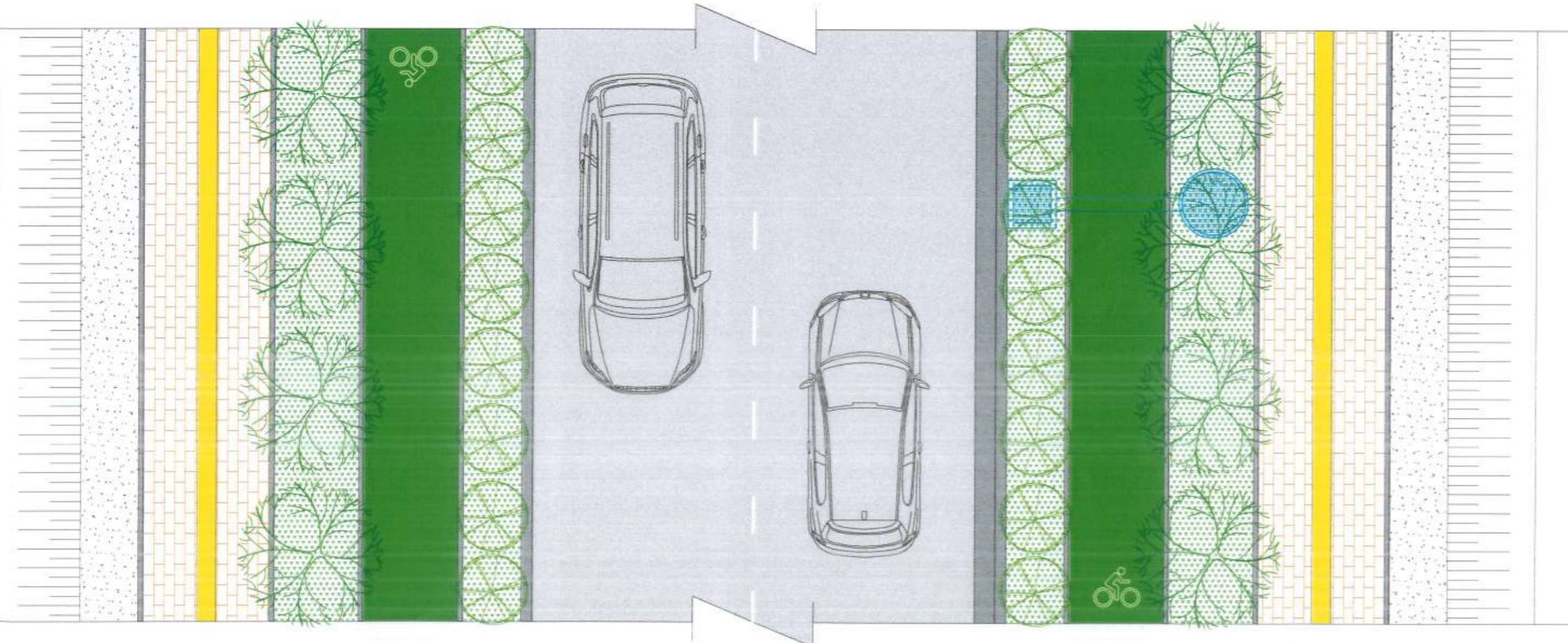
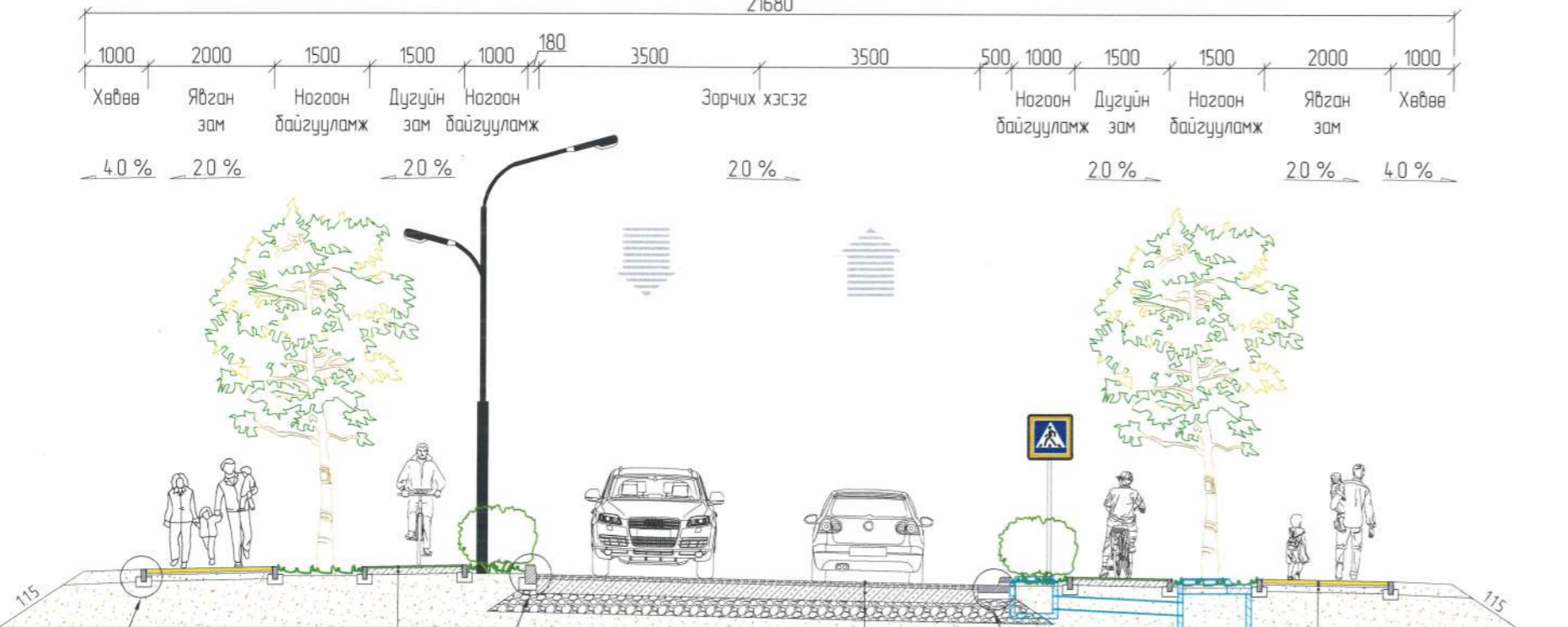

БЕТОН ХИЙЦ БҮТЭЭЦ

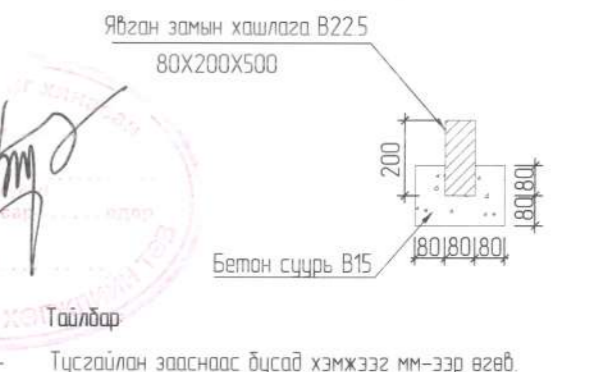
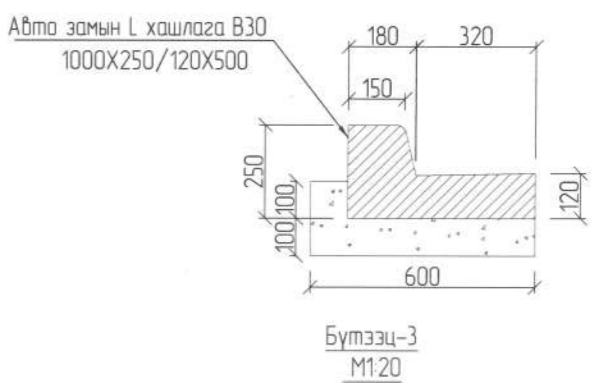
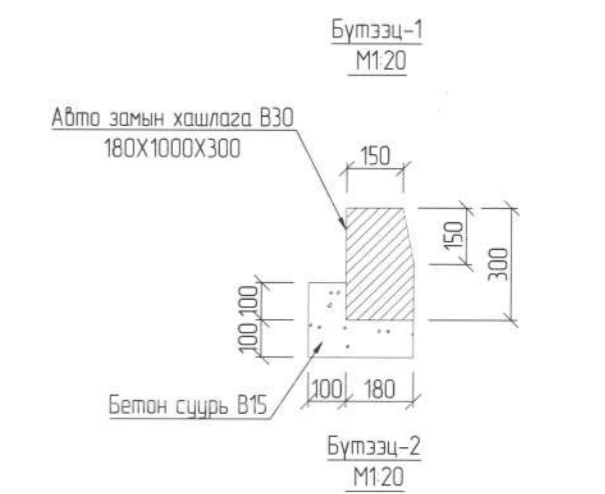

Тайлбар
Тусгайлан зааснаас бусад хэмжээг мм-ээр өгөв.

ЗАХИАЛАГЧ	ЗУРАГ ТӨСЛИЙН ЗӨВЛӨХ	ТӨСЛИЙН НЭР	Үүрэг	Овог нэр	Гарын үсэг	Огноо	Масштаб
Oyu Tolgoi "ОЮУ ТОЛГОЙ" ХХК	АВТО ЗАМЫН ЗУРАГ ТӨСӨЛ, ЗӨВЛӨХ ҮЙЛЧИЛГЭЭНИЙ "ЭН БИ СИ СИ" ХХК	ӨМНӨГОВЬ АЙМГИЙН ХАНБОГ Д СУМ ДОТОРХ АВТО ЗАМЫН ИНЖЕНЕРИЙН НАРИЙВЧИЛСАН ЗУРАГ ТӨСӨЛ	Захирал Зуринж Шалгасан	О.Чинзориг К.Гаукар Б.Лхагваа	<i>[Signature]</i> <i>[Signature]</i> <i>[Signature]</i>		1:100
1	2	3	4	5	6	7	8
							Зургийн шифр NBCC-10/2023 Хуудас 01

НЭГ МАЯГИЙН ХӨНДЛӨН ОГТЛОЛ

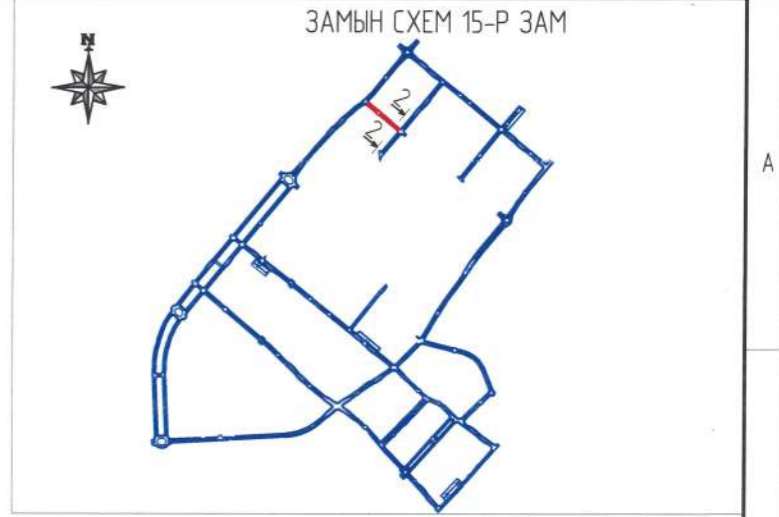
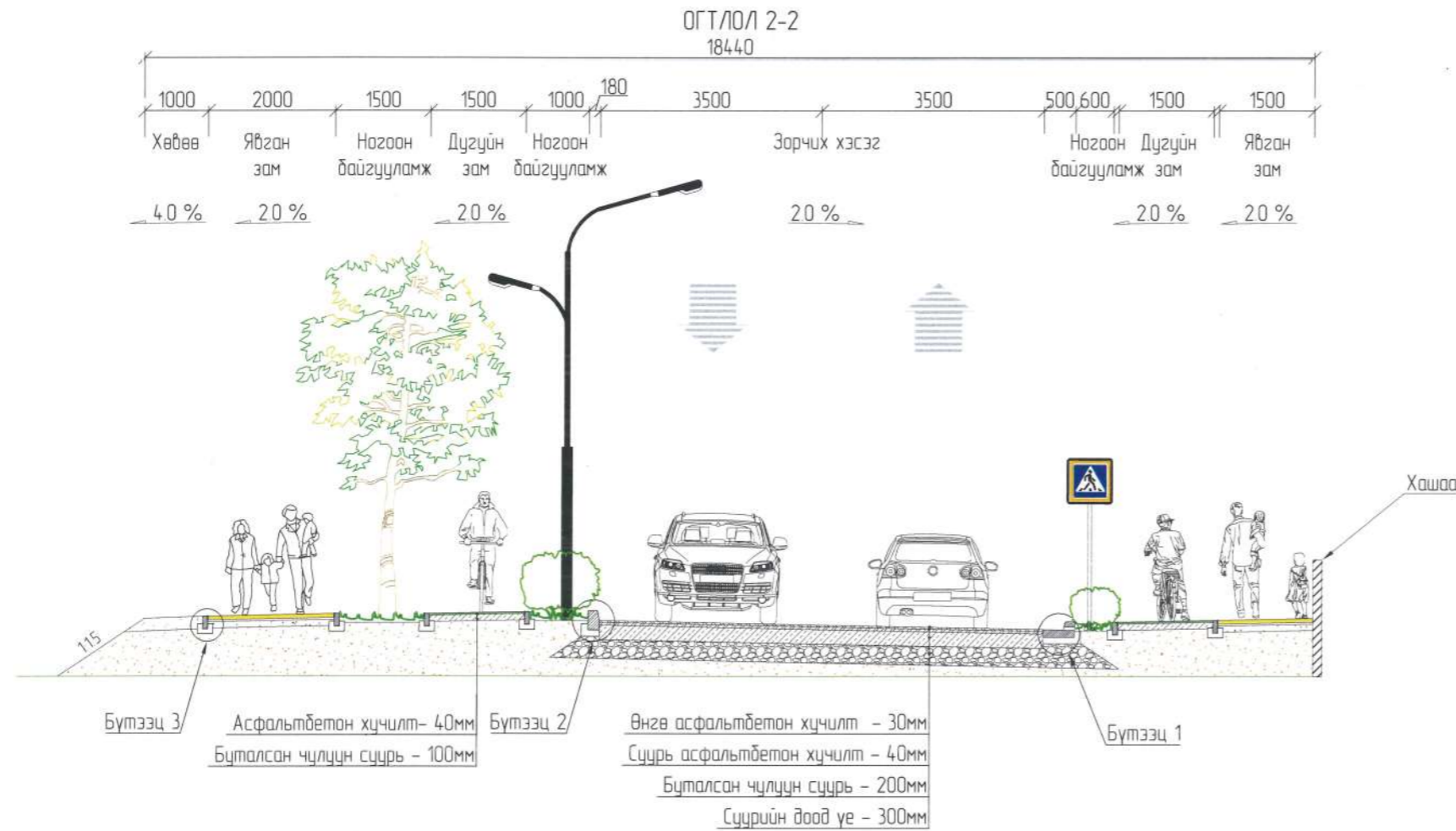

БЕТОН ХИЙЦ БҮТЭЭЦ

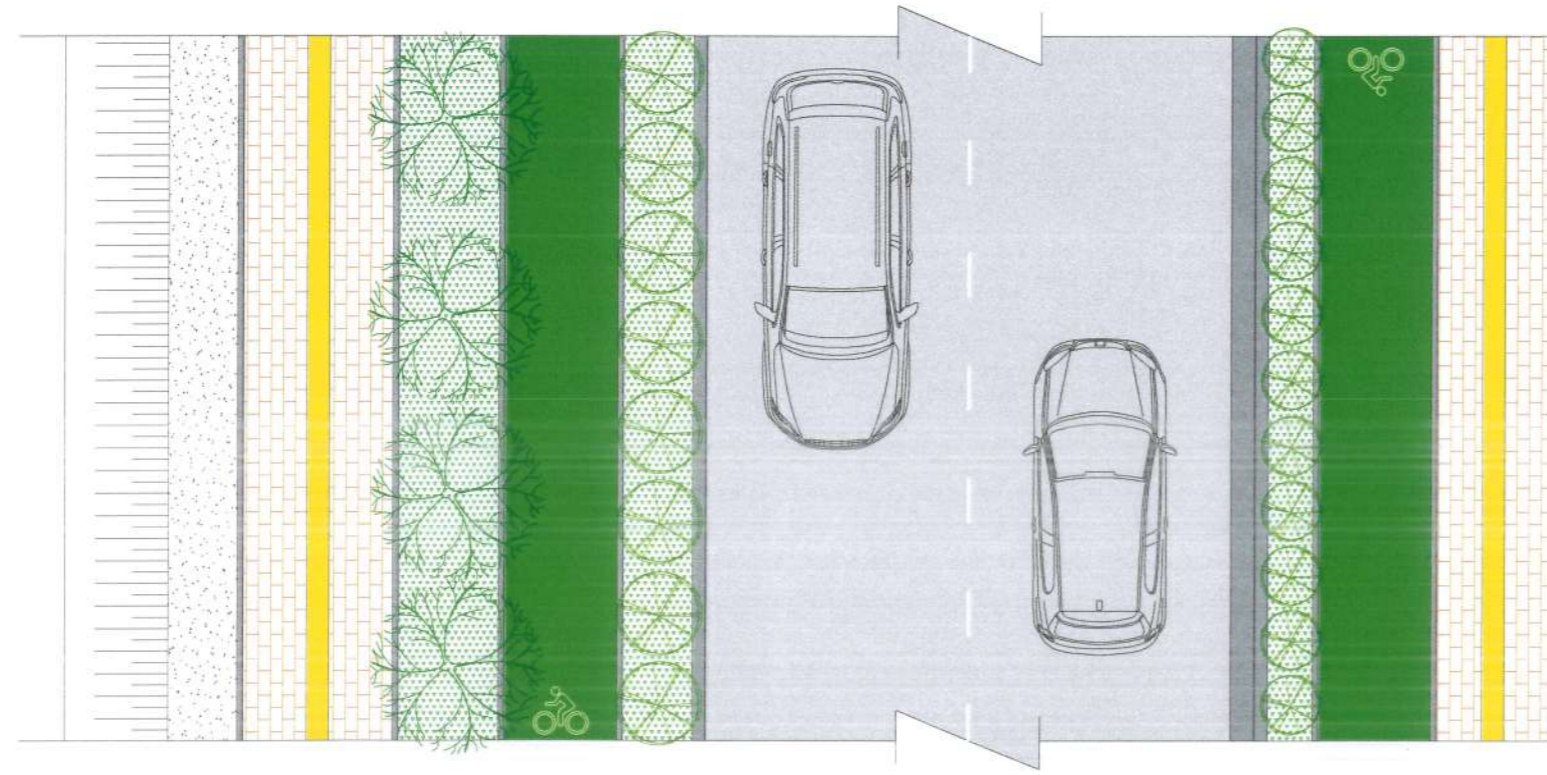
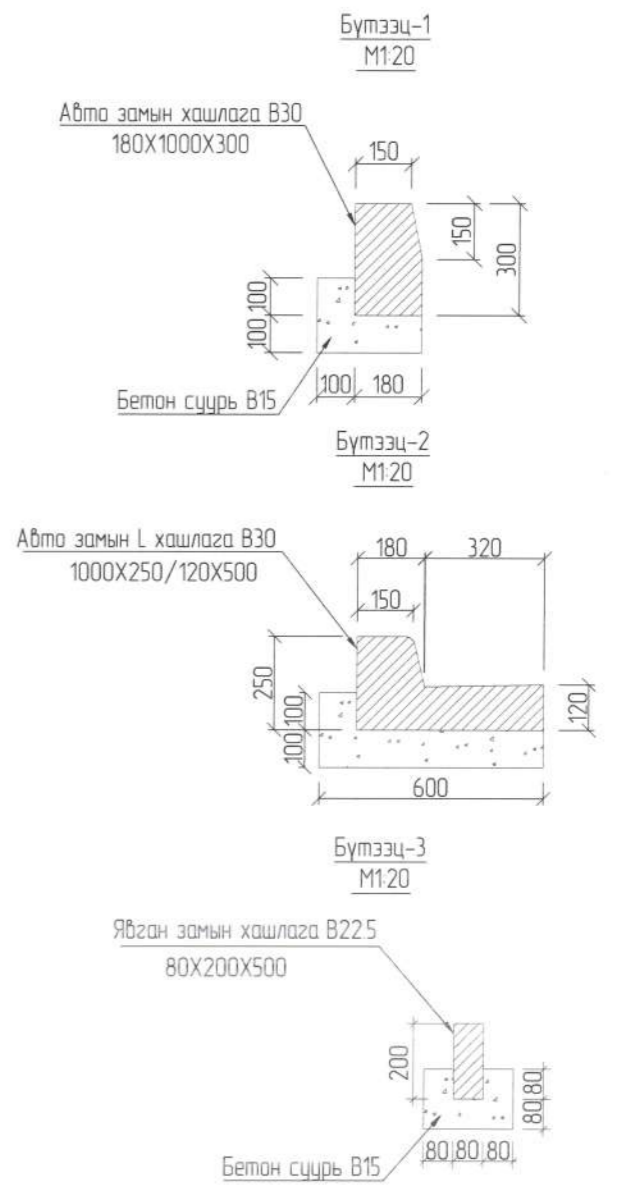

Тайлбар:
- Тусгайлан зааснаас бусад хэмжээг мм-ээр өгөв

ЗАХИАЛАГЧ:	ЗУРАГ ТӨСЛИЙН ЗӨВЛӨХ:	ТӨСЛИЙН НЭР:	Үүрэг:	Овог нэр:	Гарын үсэг:	Огноо:	НЭГ МАЯГИЙН ХӨНДЛӨН ОГТЛОЛ /15-Р ЗАМ/	Масштаб: 1:100
ОЮУ ТОЛГОЙ ХХК	АВТО ЗАМЫН ЗУРАГ ТӨСӨЛ, ЗӨВЛӨХ ҮЙЛЧИЛГЭЭНИЙ "ЭН БИ СИ СИ" ХХК	ӨМНӨГОВЬ АЙМГИЙН ХАНБОГД СУМ ДОТОРХ АВТО ЗАМЫН ИНЖЕНЕРИЙН НАРИЙВЧИЛСАН ЗУРАГ ТӨСӨЛ	Захирал	О Чинзориг			Зургийн шифр: NBCC-10/2023	
			Зуринж	К Гаукар			Бүх хуудас: 02	Хуудас: 02
			Шалгасан	Б Лхагваа				

ХӨНДЛӨН ОГТЛОЛ

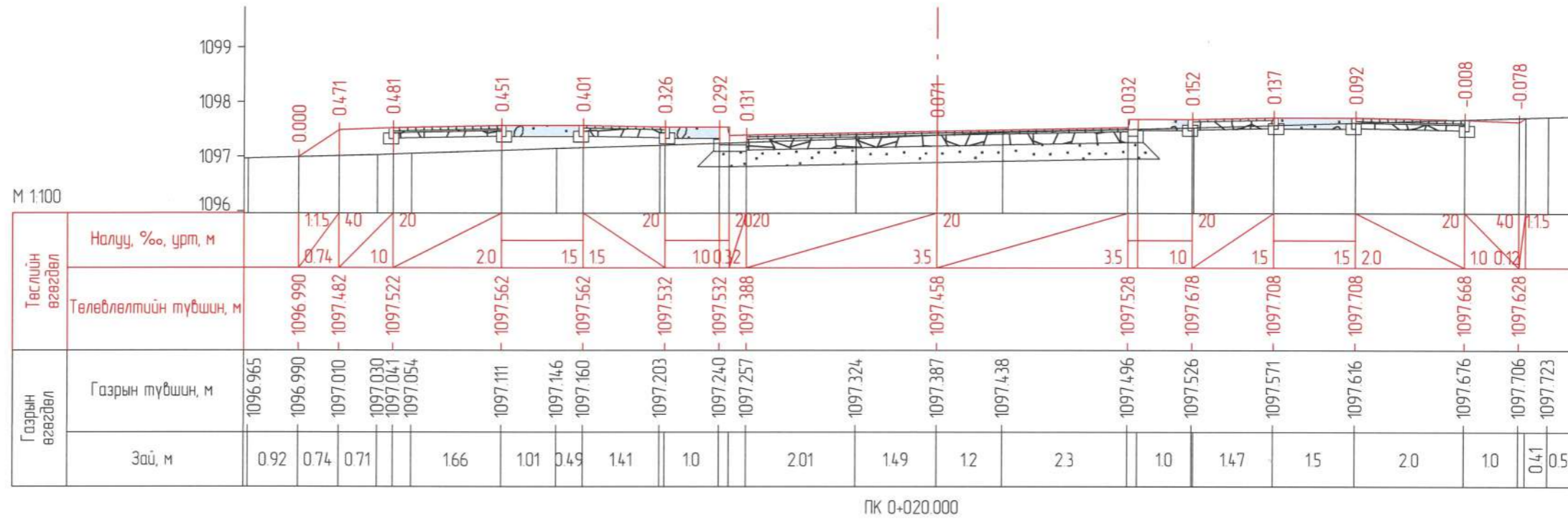

ПК 0+020.000

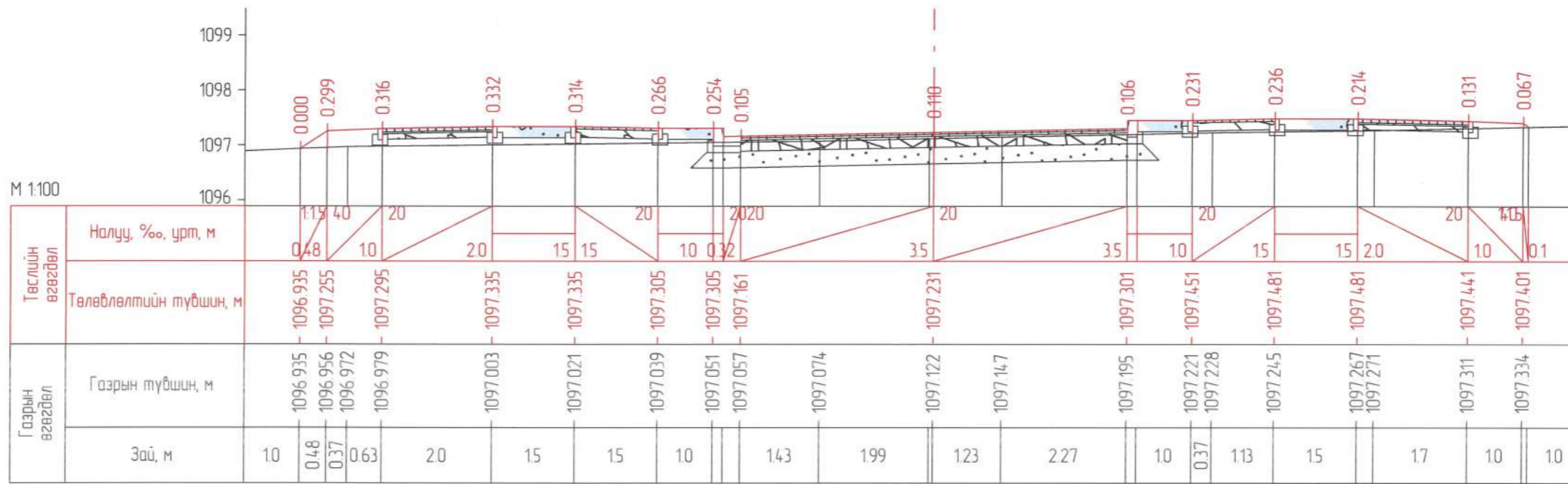

ПК 0+040.000

ЗАХИАЛАГЧ:	ЗУРАГ ТӨСЛИЙН ЗӨВЛӨХ:	ТӨСЛИЙН НЭР:	Үүрэг	Обоз нэр	Гарын үсэг	Огноо	ХАНДЛЫН ОГТ/ЛОЛ /15-Р ЗАМ/		Масштаб: 1:100	
		ӨМНӨГОВЬ АЙМГИЙН ХАНБОГД СУМ ДОТОРХ АВТО ЗАМЫН ИНЖЕНЕРИЙН НАРИЙВЧИЛСАН ЗУРАГ ТӨСӨЛ	Захирал	О.Чинзориг	<i>[Signature]</i>		Зургийн шифр: NBCC-10/2023		Зураг	
"ОЮУ ТОЛГОЙ" ХХК	АВТО ЗАМЫН ЗУРАГ ТӨСӨЛ, ЗӨВЛӨХ ҮЙЛЧИЛГЭЭНИЙ "ЭН БИ СИ СИ" ХХК		Зуринж	Б.Баяржаргал	<i>[Signature]</i>		Бүх хуудас 6		Хуудас 1	
			Шалгасан	Б.Лхагваа	<i>[Signature]</i>					

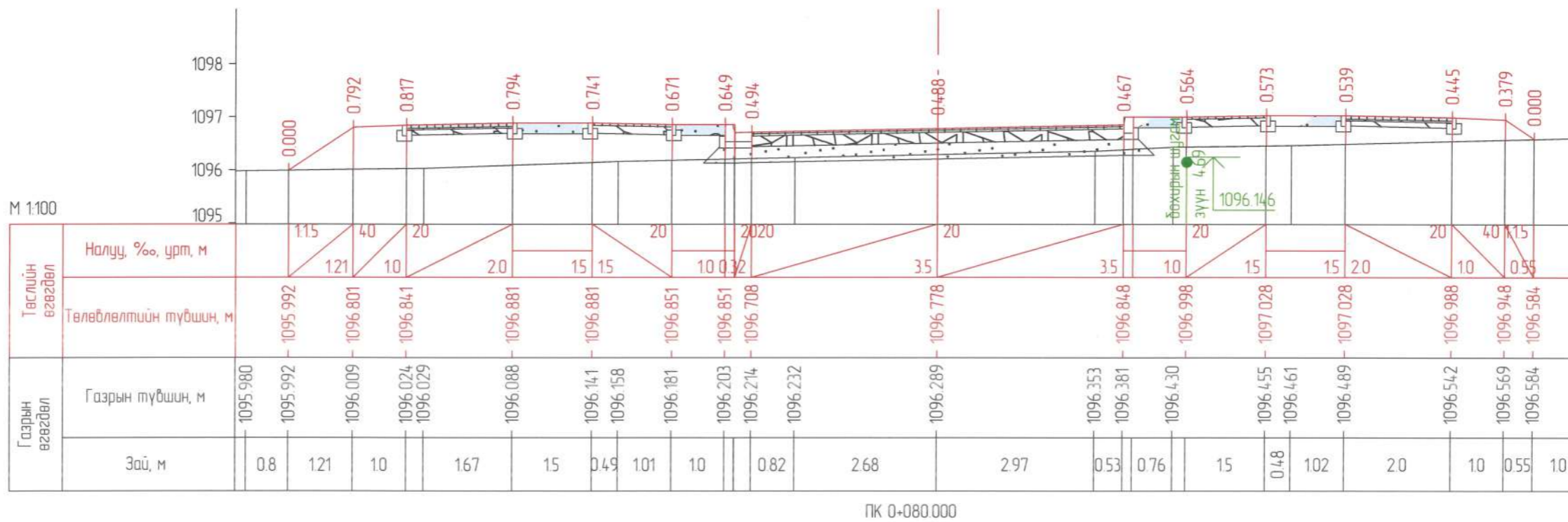
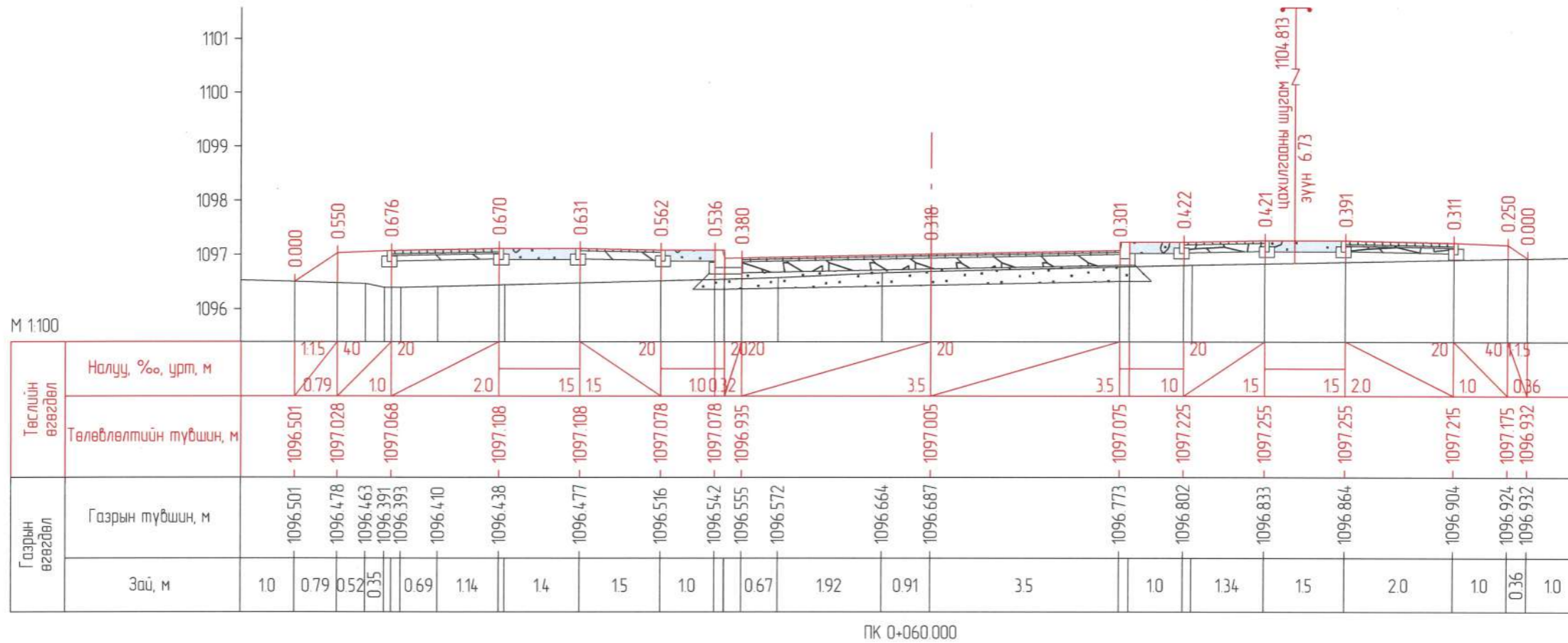

		ЗАХИАЛАГЧ: "ОЮУ ТОЛГОЙ" ХХК ЗУРАГ ТӨСЛИЙН ЗӨВЛӨХ: АВТО ЗАМЫН ЗУРАГ ТӨСӨЛ, ЗӨВЛӨХ ҮЙЛЧИЛГЭЭНИЙ "ЭН БИ СИ СИ" ХХК	ТӨСЛИЙН НЭР: ӨМНӨГОВЬ АЙМГИЙН ХАНБОГД СУМ ДОТОРХ АВТО ЗАМЫН ИНЖЕНЕРИЙН НАРИЙВЧИЛСАН ЗУРАГ ТӨСӨЛ	Үүрэг: Захирал	Обоз нэр: 0.Чинээрэг	Гарын үсэг:	Огноо:	ХӨНДЛӨН ОГТЛОЛ /15-Р ЗАМ/ Бүх хуудас: 6 Хуудас: 2
				Зуринж: Шалгасан	Б.Баяржаргал			
					Б.Лхагваа			

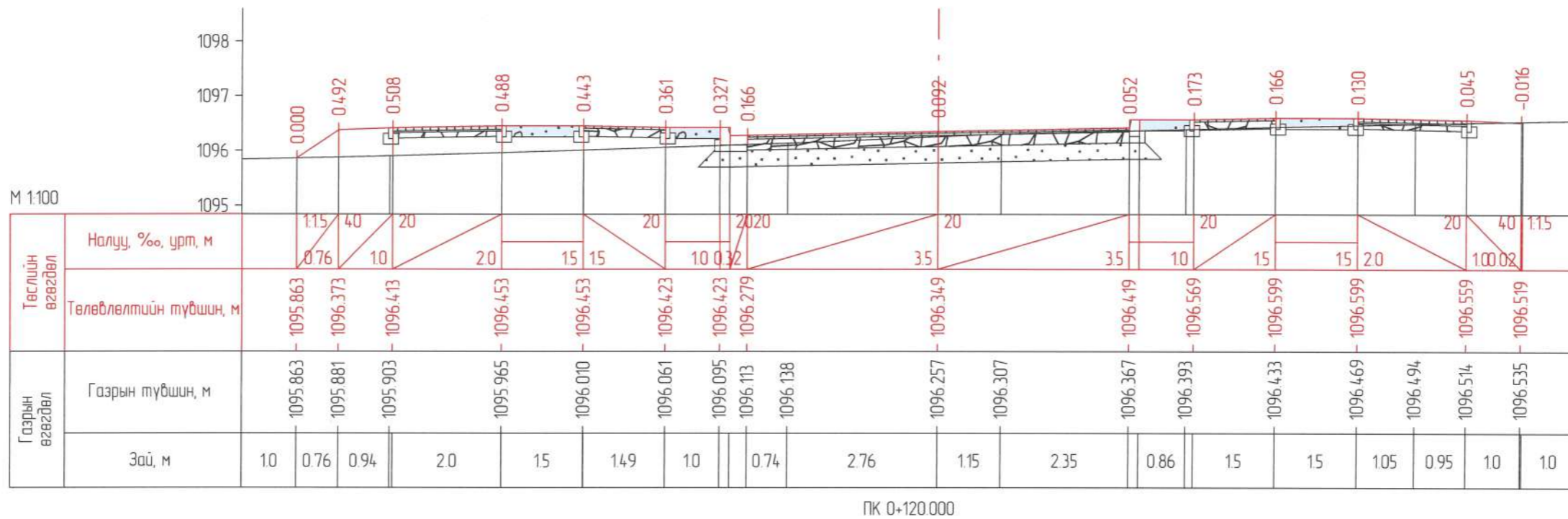

ПК 0+120.000

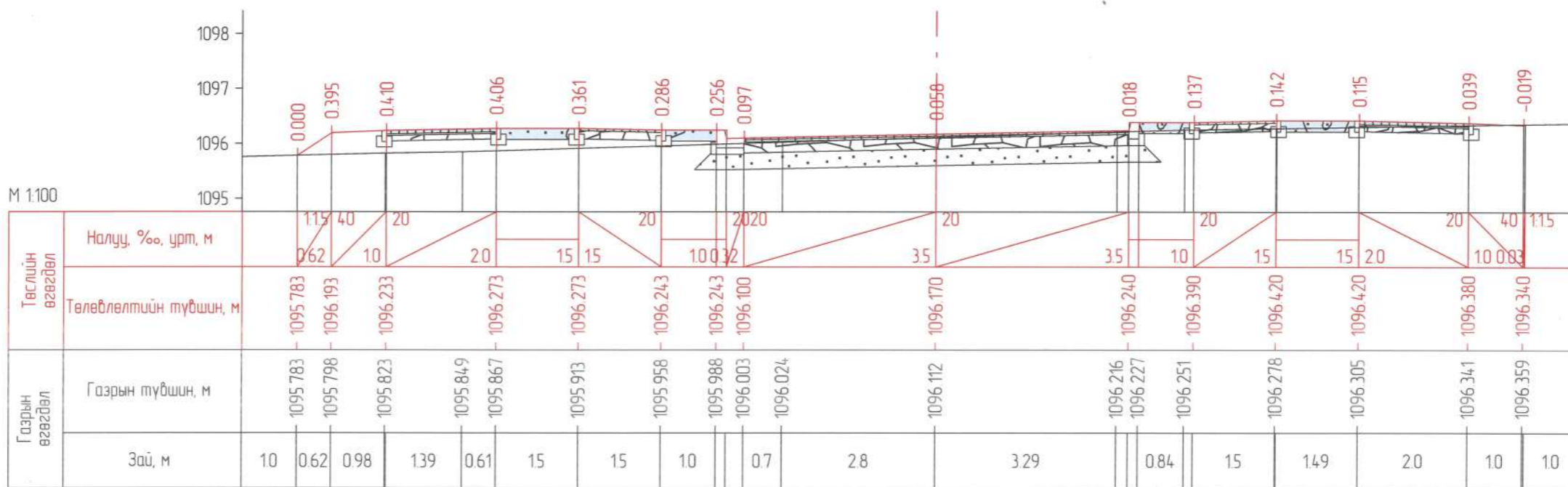

ПК 0+140.000

ЗАХИАЛАГЧ:	ЗУРАГ ТӨСЛИЙН ЗӨВЛӨХ:	ТӨСЛИЙН НЭР:	Үүрэг	Обьект нэр	Гарын үсэг	Огноо	ХӨНДЛӨН ОГТ/ЛОЛ /15-Р ЗАМ/		Масштаб: 1:100	
		ӨМНӨГОВЬ АЙМГИЙН ХАНБОГД СУМ ДОТОРХ АВТО ЗАМЫН ИНЖЕНЕРИЙН НАРИЙВЧИЛСАН ЗУРАГ ТӨСӨЛ	Захирал	О.Чинзориг			Зургийн шифр: NBCC-10/2023		Зураг	
"ОЮУ ТОЛГОЙ" ХХК	АВТО ЗАМЫН ЗУРАГ ТӨСӨЛ, ЗӨВЛӨХ ҮЙЛЧИЛГЭЭНИЙ "ЭН БИ СИ СИ" ХХК		Зуринж	Б.Баяржаргал			Бүх хуудас 6		Хуудас 3	
			Шалгасан	Б.Лхагваа						

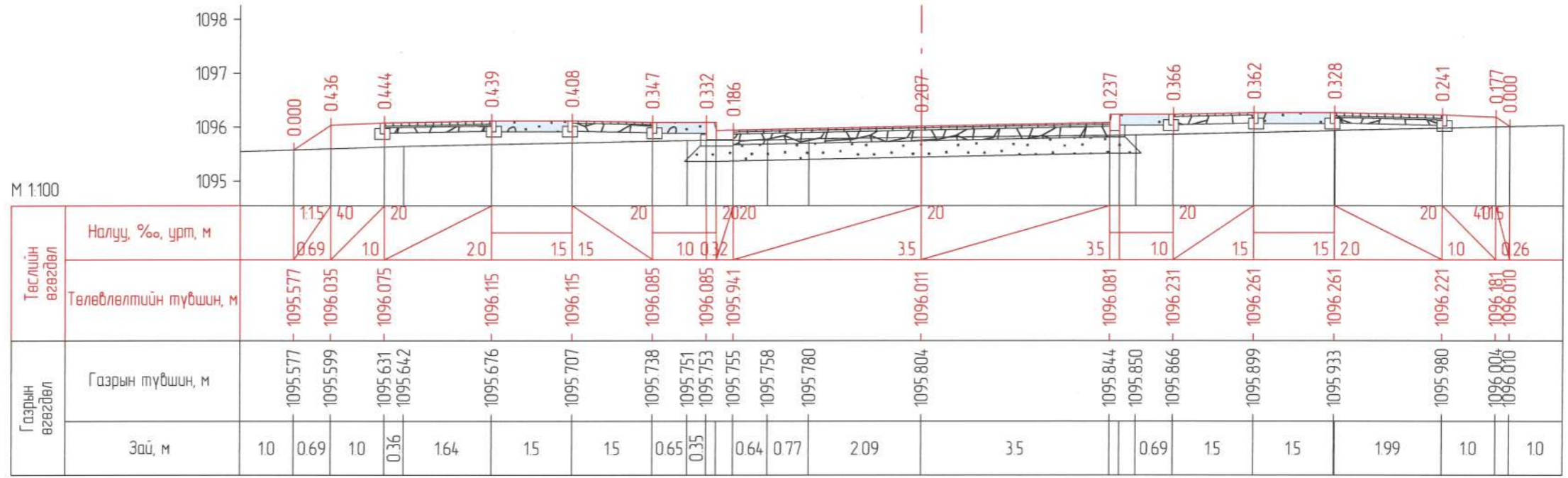

ПК 0+160.000

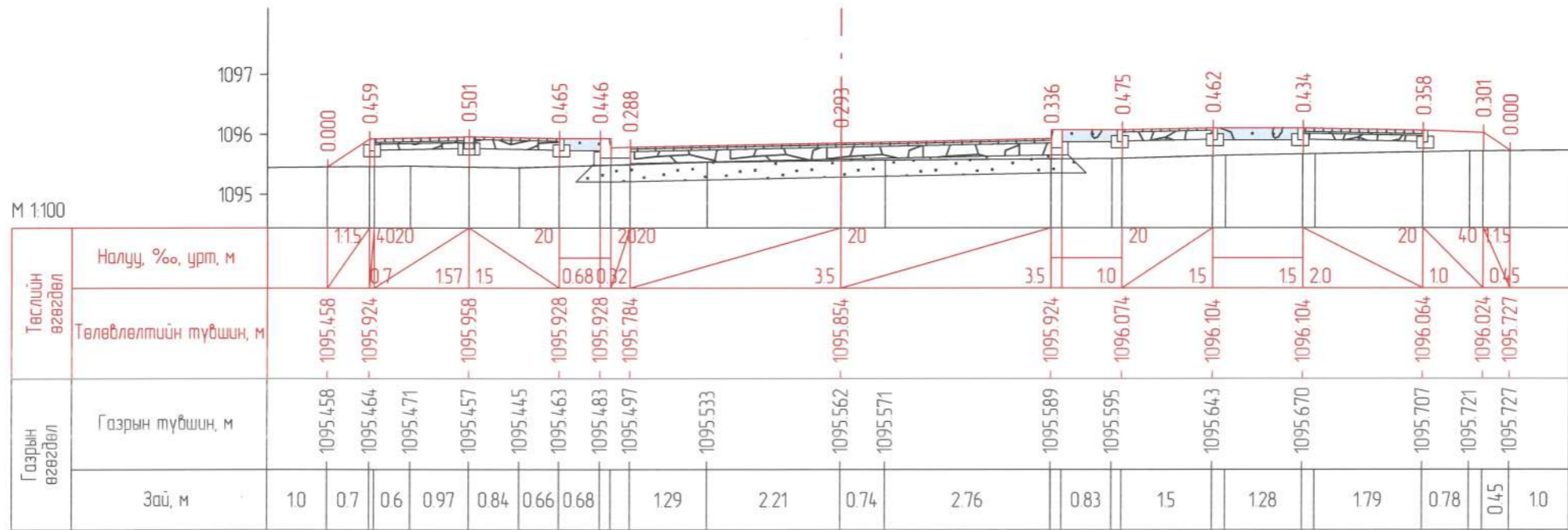

ПК 0+180.000

ЗАХИАЛАГЧ	ЗУРАГ ТӨСЛИЙН ЗӨВЛӨХ	ТӨСЛИЙН НЭР	Үүрэг	Обаг нэр	Гарын үсэг	Огноо	ХӨНДЛӨН ОГТ ЛОЛ /15-Р ЗАМ/		Масштаб: 1:100	
		ӨМНӨГОВЬ АЙМГИЙН ХАНБОГД СУМ ДОТОРХ АВТО ЗАМЫН ИНЖЕНЕРИЙН НАРИЙВЧИЛСАН ЗУРАГ ТӨСӨЛ	Захирал	О Чинзориг			Зургийн шифр: NBCC-10/2023		Зураг	
“ОЮУ ТОЛГОЙ” ХХК	АВТО ЗАМЫН ЗУРАГ ТӨСӨЛ, ЗӨВЛӨХ ҮЙЛЧИЛГЭЭНИЙ “ЭН БИ СИ СИ” ХХК		Зуринж	Б Баяржаргал			Бүх хуудас 6		Хуудас 4	
			Шалгасан	Б Лхагваа						

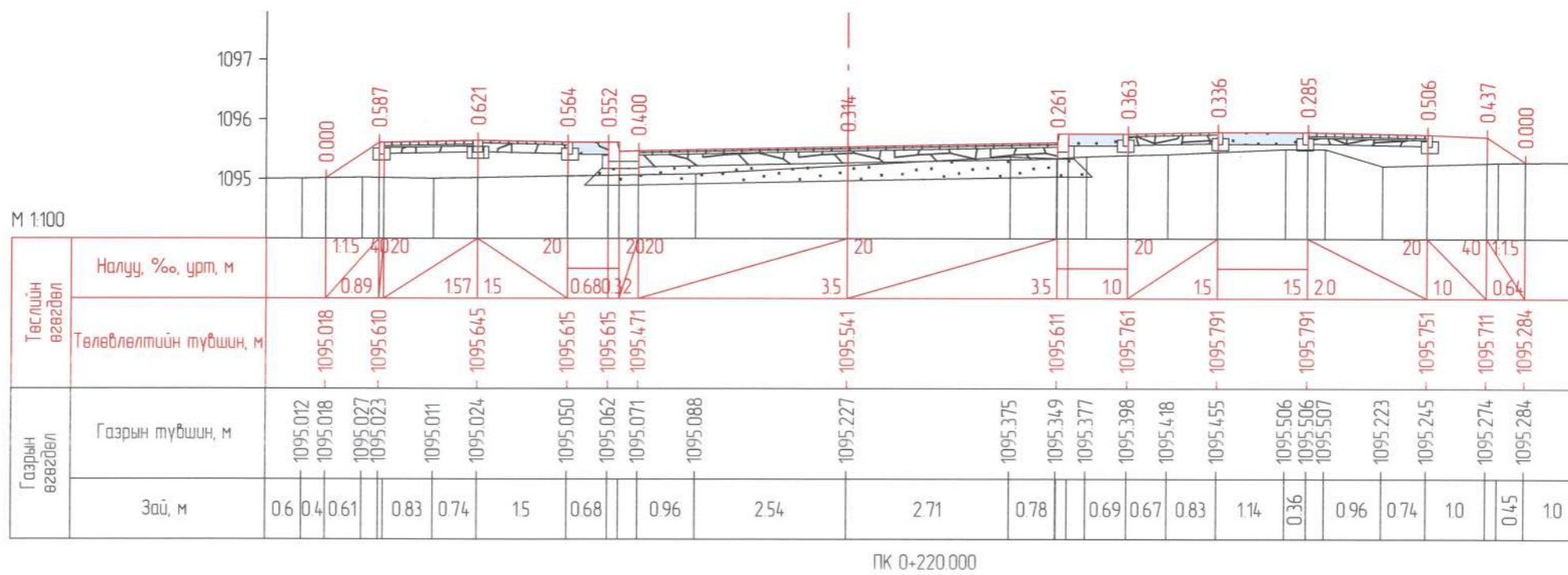
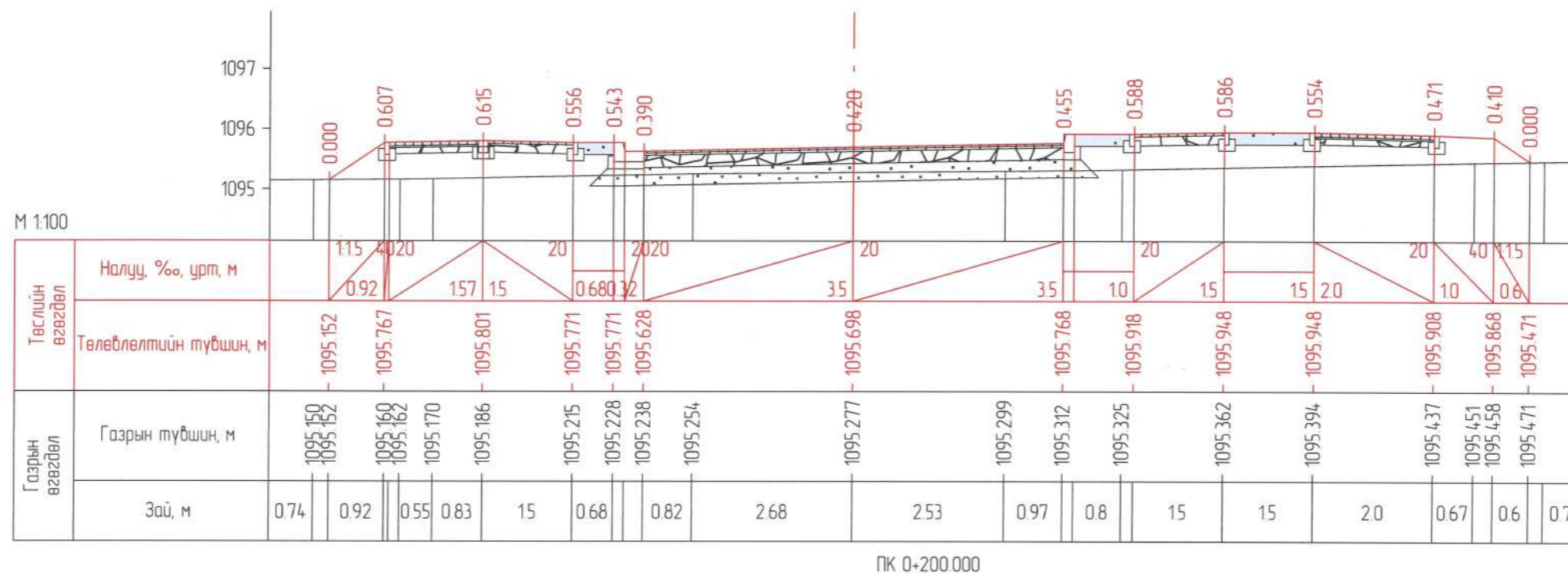

ЗАХИАЛАГЧ:	ЗУРАГ ТӨСЛИЙН ЗӨВЛӨХ:	ТӨСЛИЙН НЭР:	Үүрэг	Обьект нэр	Гарын үсэг	Огноо	Хөндлөн огтлол /15-р зам/		Масштаб: 1:100	
		ӨМНӨГОВЬ АЙМГИЙН ХАНБОГД СУМ ДОТОРХ АВТО ЗАМЫН ИНЖЕНЕРИЙН НАРИЙВЧИЛСАН ЗУРАГ ТӨСӨЛ	Захирал	О.Чинзориг			Зургийн шифр: NBCC-10/2023		Зураг	
"ОЮУ ТОЛГОЙ" ХХК	АВТО ЗАМЫН ЗУРАГ ТӨСӨЛ, ЗӨВЛӨХ ҮЙЛЧИЛГЭЭНИЙ "ЭН БИ СИ СИ" ХХК		Зуринж	Б.Баяржаргал			Бүх хуудас 6		Хуудас 5	
			Шалгасан	Б.Лхагваа						

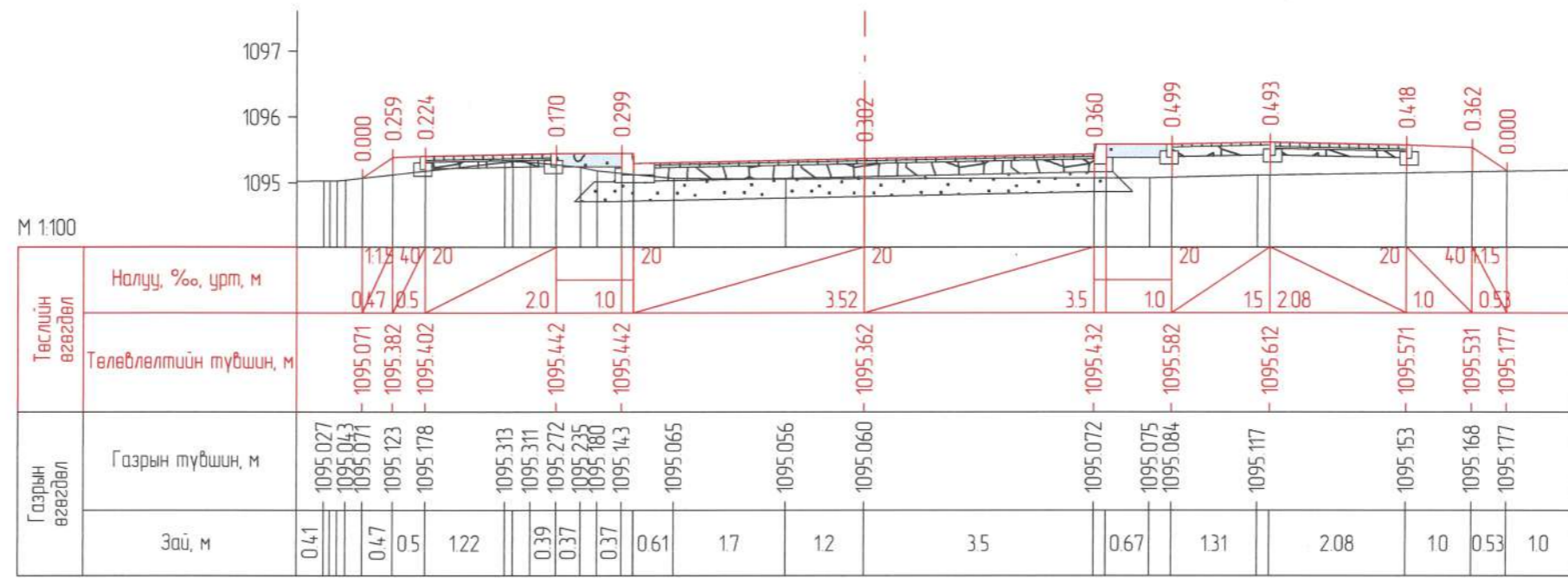

ПК 0+280.000

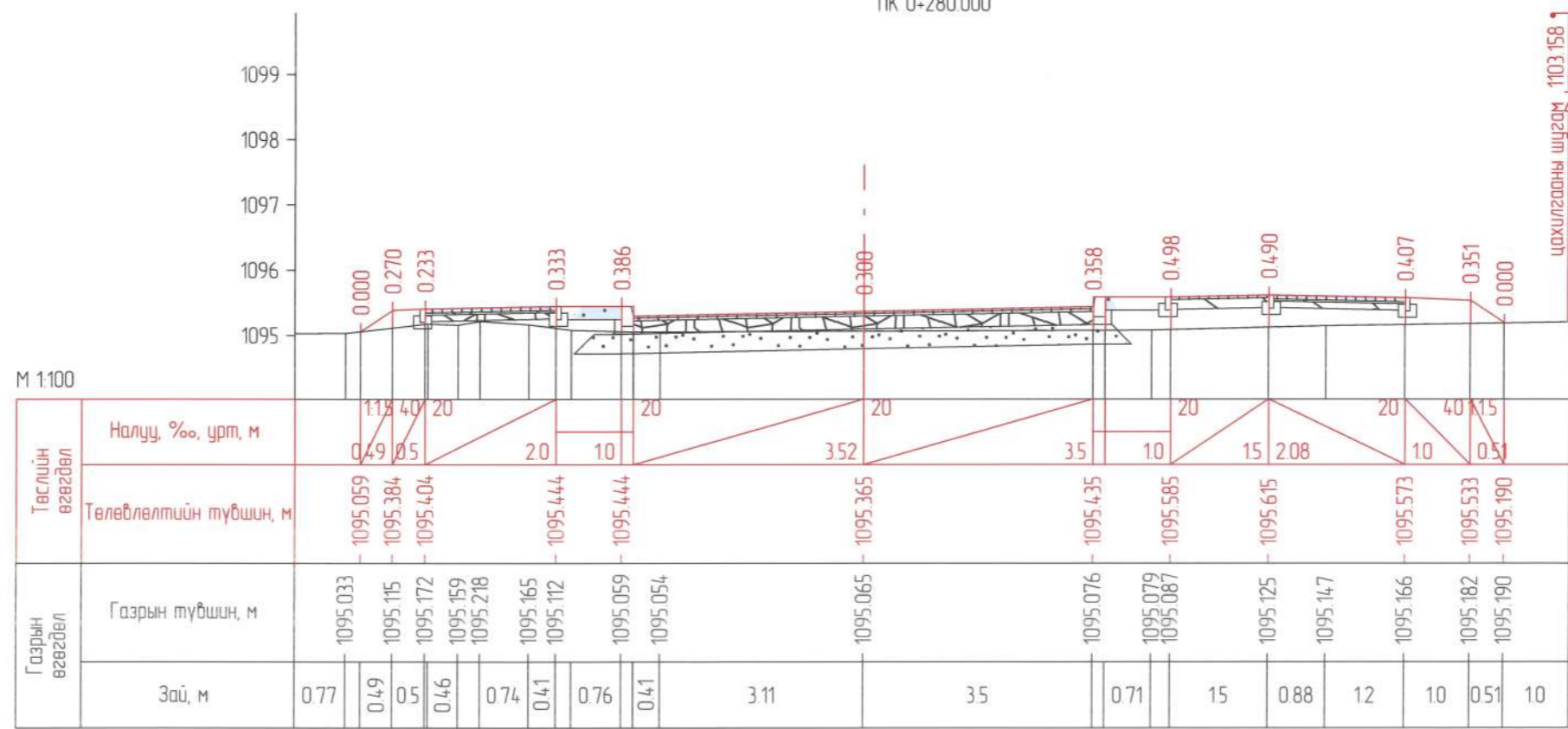

ПК 0+281.597

цахилгааны шугам 1103.158
зүүн 1074

ЗАХИАЛАГЧ:	ЗУРАГ ТӨСЛИЙН ЗӨВЛӨХ:	ТӨСЛИЙН НЭР:	Үүрэг	Обог нэр	Гарын үсэг	Огноо	ХӨНДЛӨН ОГТЛОЛ /15-Р ЗАМ/		Масштаб: 1:100	
ОЮУ ТОЛГОЙ ХХК	АВТО ЗАМЫН ЗУРАГ ТӨСӨЛ, ЗӨВЛӨХ ҮЙЛЧИЛГЭЭНИЙ "ЭН БИ СИ СИ" ХХК	ӨМНӨГОВЬ АЙМГИЙН ХАНБОГД СУМ ДОТОРХ АВТО ЗАМЫН ИНЖЕНЕРИЙН НАРИЙВЧИЛСАН ЗУРАГ ТӨСӨЛ	Захирал	О.Чинзориг			Зургийн шифр NBCC-10/2023		Зураг	
			Зуринж	Б.Баяржаргал			Бүх хуудас 6		Хуудас 6	
			Шалгасан	Б.Лхагваа						

ХӨДӨЛГӨӨН ЗОХИОН БАЙГУУЛАЛТЫН ЗУРАГ

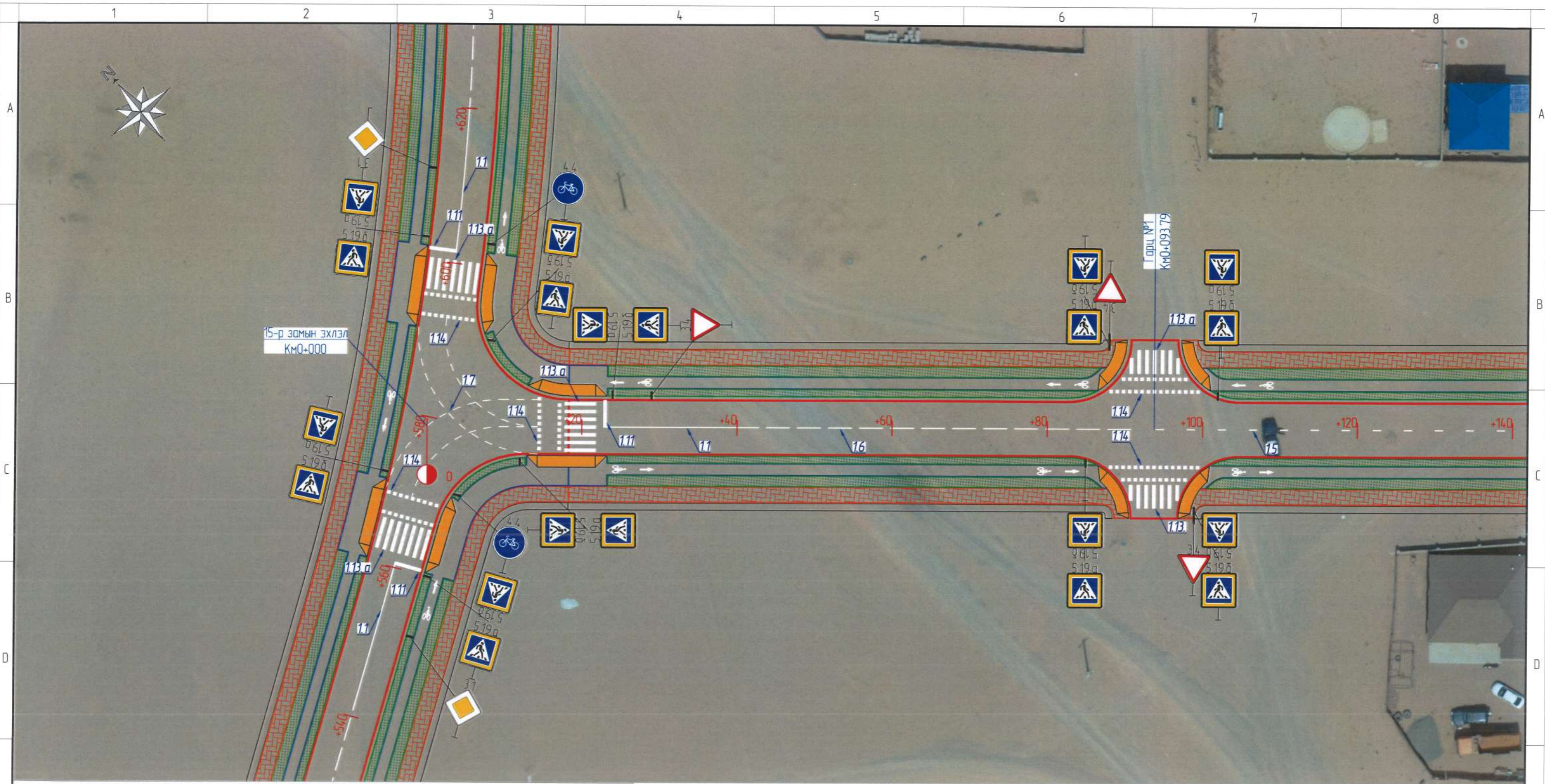

ЗАМЫН СХЕМ
15-р зам

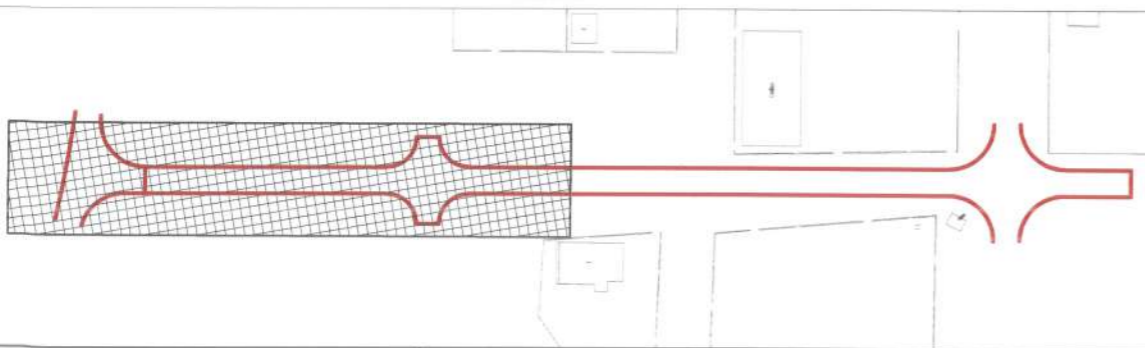

ТАНИХ ТЭМДЭГ
Төлөвлөж буй авто замын байгууламж

-
-
-
-
-
-
-
-

ЗАХИАЛАГЧ	ЗУРАГ ТӨСЛИЙН ЗӨВЛӨХ:	ТӨСЛИЙН НЭР:	Үүрэг	Овог нэр	Гарын үсэг	Огноо	ХӨДӨЛГӨӨН ЗОХИОН БАЙГУУЛАЛТ	Масштаб: 1500
 "ОЮУ ТОЛГОЙ" ХХК	 АВТО ЗАМЫН ЗУРАГ ТӨСӨЛ, ЗӨВЛӨХ ҮЙЛЧИЛГЭЭНИЙ "ЭН БИ СИ СИ" ХХК	ӨМНӨГОВЬ АЙМГИЙН ХАНБОГД СУМ ДОТОРХ АВТО ЗАМЫН ИНЖЕНЕРИЙН НАРИЙВЧИЛСАН ЗУРАГ ТӨСӨЛ	Захирал	О Чинзориг			КМО+000-КМО+140	Зургийн шифр:
			Зур инж	Б Баяржаргал				НВСС-10/2023
			Шалгасан	Б Лхагваа				Хуудас 01
							Бүх хуудас 02	

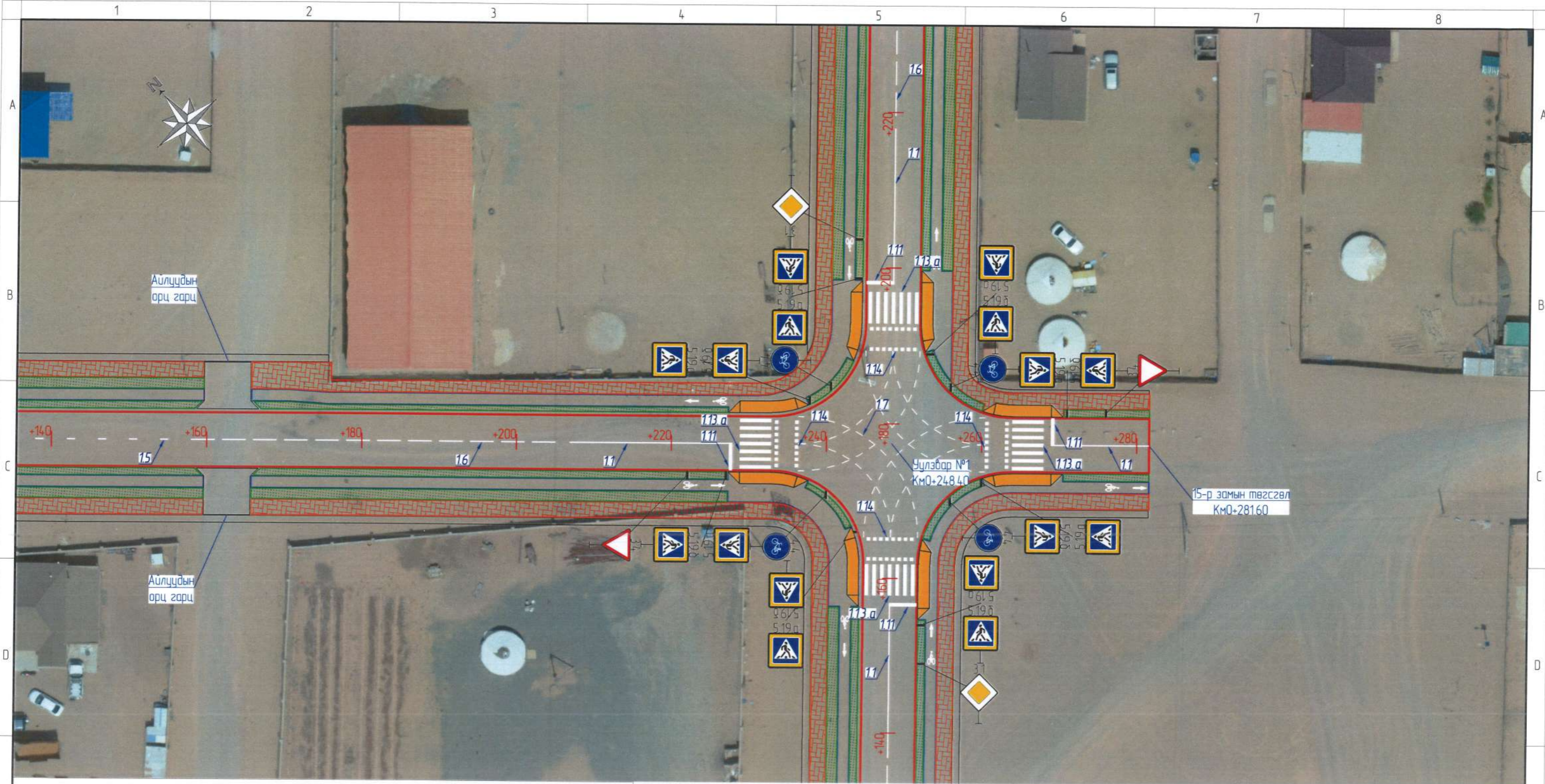

ЗАМЫН СХЕМ
15-р зам

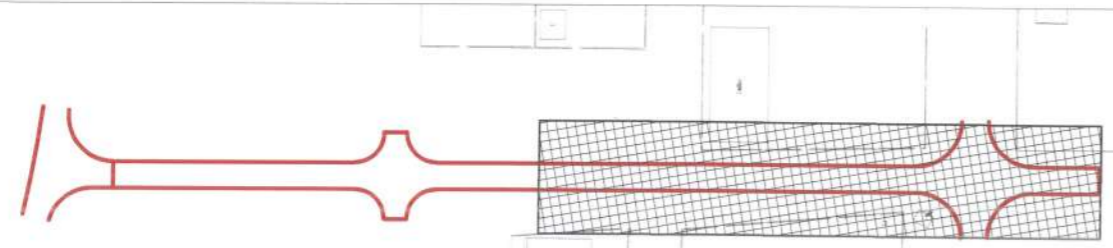

ТАНИХ ТЭМДЭГ
Төлөвлөж буй авто замын байгууламж

- | | | | |
|-----------------|------------|-------------------|------------------|
| Авто зам | Дугуйн зам | Явган гарцы уналт | Айлцдын орц гарц |
| Явган хүний зам | Хөвөө | Ногоон байгууламж | |

ЗАХИАЛАГЧ: ОЮУ ТОЛГОЙ ХХК	ЗУРАГ ТӨСЛИЙН ЗӨВЛӨХ: АВТО ЗАМЫН ЗУРАГ ТӨСӨЛ, ЗӨВЛӨХ ҮЙЛЧИЛГЭЭНИЙ "ЭН БИ СИ СИ" ХХК	ТӨСЛИЙН НЭР: ӨМНӨГОВЬ АЙМГИЙН ХАНБОГД СУМ ДОТОРХ АВТО ЗАМЫН ИНЖЕНЕРИЙН НАРИЙВЧИЛСАН ЗУРАГ ТӨСӨЛ	Үүрэг Захирал Зур илж Шалгасан	Овог нэр О Чинзориг Б Баяржаргал Б Лхагваа	Гарын үсэг 	Огноо	ХӨДӨЛГӨӨН ЗОХИОН БАЙГУУЛАЛТ КМО+140-КМО+2816 Бүх хуудас 02	Масштаб: 1500 Зургийн шифр: НВСС-10/2023 Хуудас 02
------------------------------	--	---	---	---	----------------	-------	---	---

ЗАМЫН ТОНОГ ЛОЛ

ЗАМЫН БОСОО ТЭМДЭГ

	Тэмдэг	Тэмдэгний дугаар	Байрлал		Тоо ширхэг
			Баруун	Зүүн	
15-р авто зам					
Дарааллын тэмдэг		3.4 Зам табьж өгнө	0+099 0+221	0+029 0+088 0+276	5
Засх тэмдэг		4.4 Дугуйн зам	0+024 0+240 0+256	0+013 0+241 0+256	6
Мэдээллийн тэмдэг		5.19.а,б Явган хүний гарц	0+012 0+085 0+099 0+226 0+260	0+024 0+088 0+102 0+237 0+271	10
Нийт					21

ЗАМЫН ХЭВТЭЭ ТЭМДЭГ/ЛЭГЭЭ

№	Хэлбэр дүрс, хэмжээ	Зориулалт
11		Зорчих хэсгийн орхыг хорголсон хэсгийн хилийг тэмдэглэх
15		Эгнээний хилийг тэмдэглэх
16		Дагуу шугаман тэмдэглэлд ойртож байгааг дагуу тэмдэглэх
111		Зогс шугам
113а		Явган хүний гарц
114		Дугуйн зам

ЗАМЫН ХЭВТЭЭ ТЭМДЭГ/ЛЭГЭЭНИЙ ЦРТ

№	Тэмдэглэгээний төрөл	Нийт урт,м	Нийт,м2
1	Дугаар-11	136.0	13.60
2	Дугаар-15	16.0	1.60
3	Дугаар-16	72.0	7.20
4	Дугаар-111	10.5	4.20
5	Дугаар-113	122.0	48.80
6	Дугаар-114	40.4	16.16
Нийт		915.6	915.6

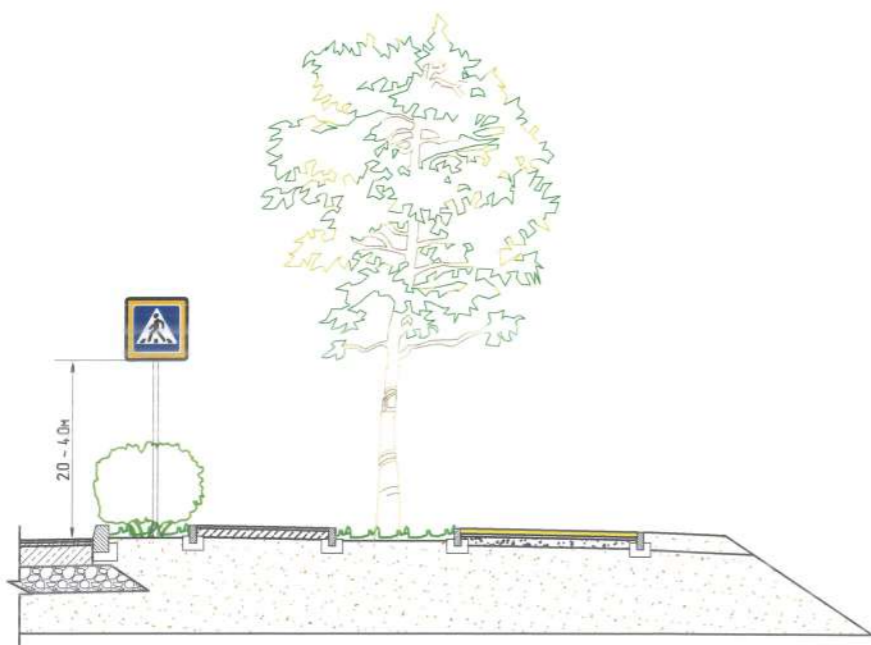

Тайлбар:
Тусгайлан зааснаас бусад хэмжээсийг м-ээр өгөд.
Авто замын тэмдэг, тэмдэглэгээнд дараах стандартыг баримтлана.
1. Авто замын тэмдэг. Техникийн ерөнхий шаардлага MNS 4597:2014
2. Авто замын тэмдэглэгээ. Техникийн ерөнхий шаардлага MNS 4759:2014

ЗАХИАЛАГЧ	ЗУРАГ ТӨСЛИЙН ЗӨВЛӨХ	ТӨСЛИЙН НЭР	Үүрэг	Обьг нэр	Гарын үсэг	Огноо	ТЭМДЭГ ТЭМДЭГ/ЛЭГЭЭ /15-Р ЗАМ/		Масштаб 1:500
"ОЮУ ТОЛГОЙ" ХХК	АВТО ЗАМЫН ЗУРАГ ТӨСӨЛ, ЗӨВЛӨХ ҮЙЛЧИЛГЭЭНИЙ "ЭН БИ СИ СИ" ХХК	ӨМНӨГОВЬ АЙМГИЙН ХАНБОГД СУМ ДОТОРХ АВТО ЗАМЫН ИНЖЕНЕРИЙН НАРИЙВЧИЛСАН ЗУРАГ ТӨСӨЛ	Захирал Зуринж Шалгасан	О Чинзориг Б Баяржаргал Б Лхагваа			Бүх хуудас	01	Зургийн шифр: NBCC-10/2023 Хуудас 01

ЗАЙ ХЭМЖЭЭН ЗУРАГ

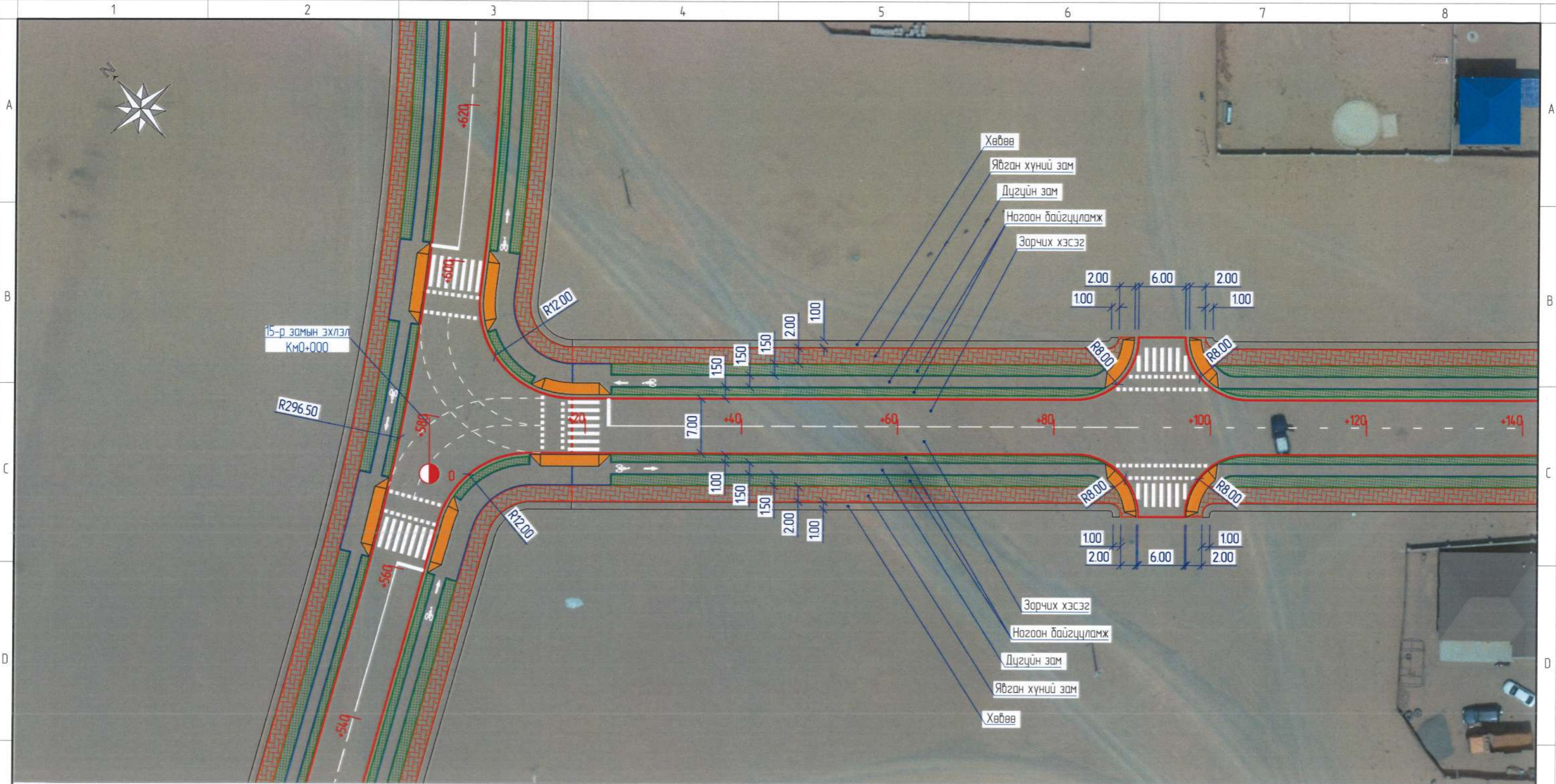

15-р замын эхлэл
Км0+000

R296.50

ЗАМЫН СХЕМ
15-р зам

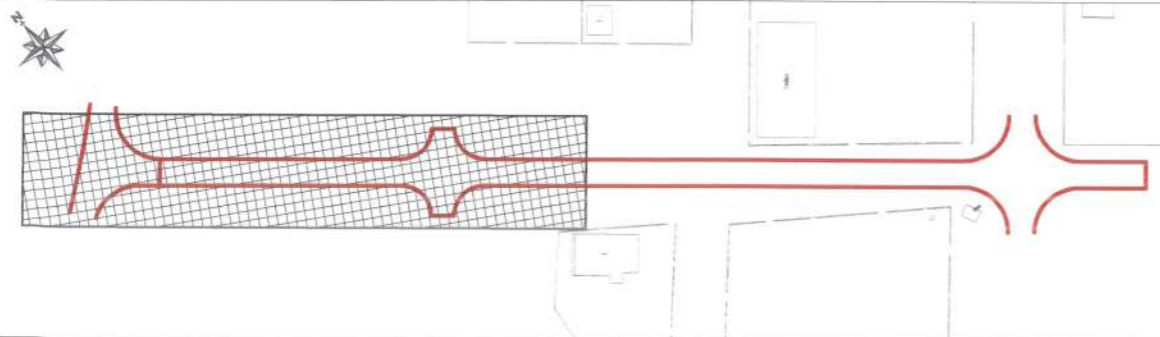

ТАНИХ ТЭМДЭГ:
Төлөвлөж буй авто замын байгууламж

- -
 -
 -
 -
 -
 -
 -
- Авто зам
Дугуйн зам
Явган гарцны уналт
Айлуудын орц гарц
Явган хүний зам
Хөвөө
Нагаан байгууламж

ЗАХИАЛАГЧ	ЗУРАГ ТӨСЛИЙН ЗӨВЛӨХ:	ТӨСЛИЙН НЭР:	Үүрэг	Обог нэр	Гарын үсэг	Огноо	ЗАЙ ХЭМЖЭЭН ЗУРАГ Км0+000-Км0+140	Масштаб: 1500
"ОЮУ ТОЛГОЙ" ХХК	АВТО ЗАМЫН ЗУРАГ ТӨСӨЛ, ЗӨВЛӨХ ҮЙЛЧИЛГЭЭНИЙ "ЭН БИ СИ СИ" ХХК	ӨМНӨГОВЬ АЙМГИЙН ХАНБОГД СУМ ДОТОРХ АВТО ЗАМЫН ИНЖЕНЕРИЙН НАРИЙВЧИЛСАН ЗУРАГ ТӨСӨЛ	Захирал	О.Чинзориг			Зургийн шифр NBCC-10/2023	
			Зуринж	Б.Баяржаргал				
			Шалгасан	Б.Лхагваа				Бүх хуудас 02 Хуудас 01

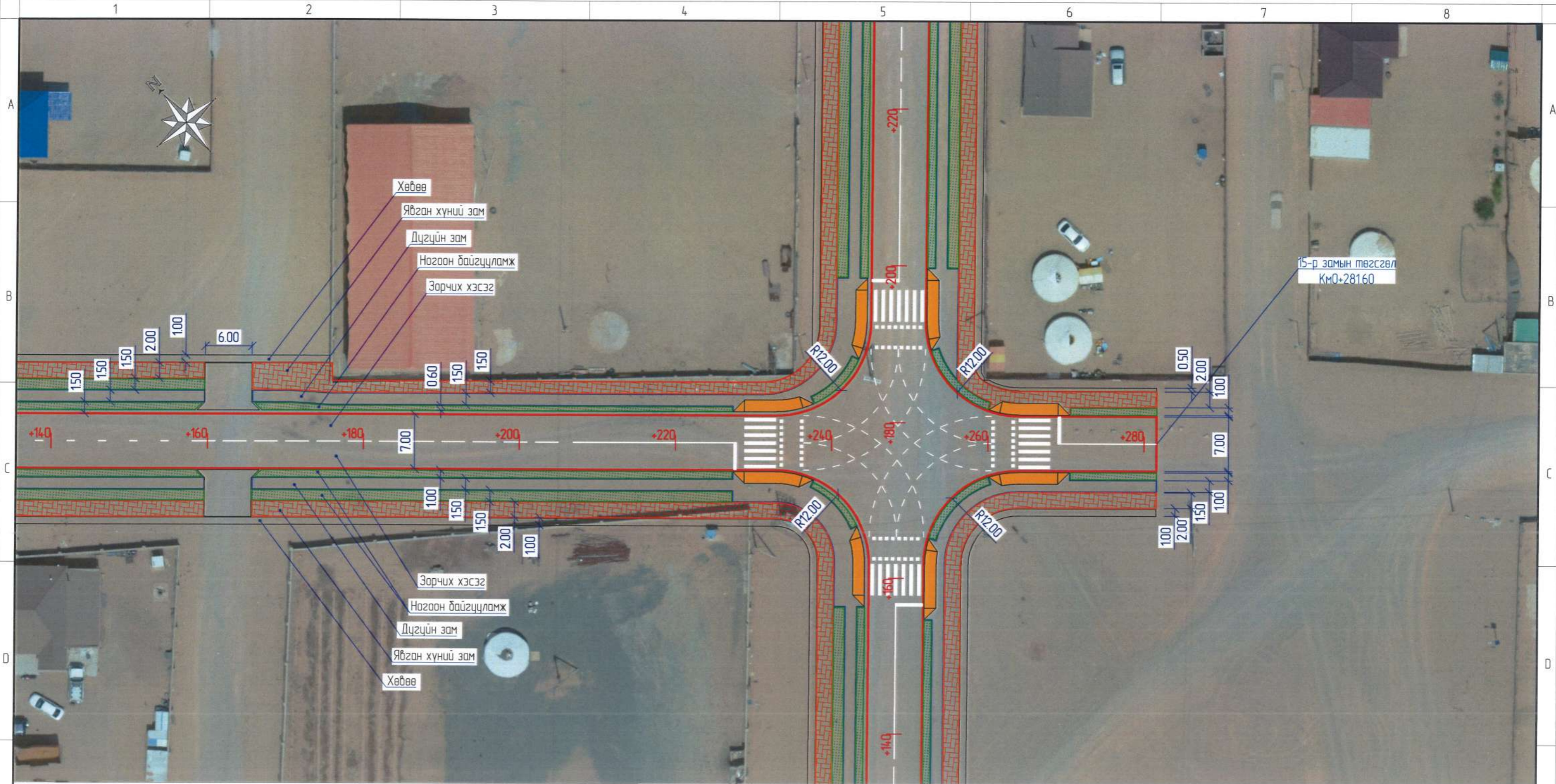

ЗАМЫН СХЕМ
15-р зам

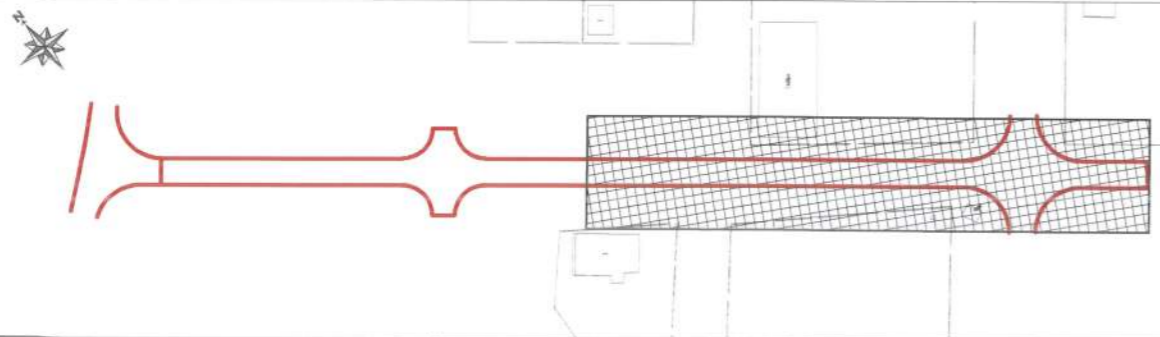

ТАНИХ ТЭМДЭГ:
Төлөвлөж буй авто замын байгууламж

-
-
-
-
-
-
-
-

ЗАХИАЛАГЧ	ЗУРАГ ТӨСЛИЙН ЗӨВЛӨХ	ТӨСЛИЙН НЭР	Үүрэг	Обьект нэр	Гарын үсэг	Огноо	ЗАЙ ХЭМЖЭЭН ЗУРАГ КМО+140-КМО+2816	Масштаб: 1500
 "ОЮУ ТОЛГОЙ" ХХК	 АВТО ЗАМЫН ЗУРАГ ТӨСӨЛ, ЗӨВЛӨХ ҮЙЛЧИЛГЭЭНИЙ "ЭН БИ СИ СИ" ХХК	ӨМНӨГОВЬ АЙМГИЙН ХАНБОГД СҮМ ДОТОРХ АВТО ЗАМЫН ИНЖЕНЕРИЙН НАРИЙВЧИЛСАН ЗУРАГ ТӨСӨЛ	Захирал	О Чинзориг			Зургийн шифр: NBCC-10/2023	Хуудас 02
			Зур инж	Б Баяржаргал				
			Шалгасан	Б Лхагваа			Хуудас	02

ХАШЛАГИЙН КООРДИНАТ



№	X	Y	№	X	Y
1	4786767.412	678186.387	11	4786762.011	678181.934
2	4786726.397	678236.139	12	4786720.996	678231.687
3	4786727.482	678247.401	13	4786709.735	678232.771
4	4786723.665	678252.031	14	4786705.918	678237.400
5	4786712.403	678253.115	15	4786707.002	678248.662
6	4786630.880	678352.006	16	4786625.554	678347.462
7	4786632.472	678368.869	17	4786608.626	678349.060
8	4786628.089	678374.329	18	4786604.244	678354.519
9	4786611.161	678375.926	19	4786605.835	678371.383
10	4786599.939	678389.539	20	4786594.538	678385.086

Таних тэмдэг



Авто замын энгийн хашлага



Авто замын L хэлбэрийн хашлага

ЗАХИАЛАГЧ	ЗУРАГ ТӨСЛИЙН ЗӨВЛӨХ	ТӨСЛИЙН НЭР	Үүрэг	Обаг нэр	Гарын үсэг	Огноо	ХАШЛАГЫН КООРДИНАТ /15-р зам/	Масштаб 1:1000
 "ОЮУ ТОЛГОЙ" ХХК	 АВТО ЗАМЫН ЗУРАГ ТӨСӨЛ, ЗӨВЛӨХ ҮЙЛЧИЛГЭЭНИЙ "ЭН БИ СИ СИ" ХХК	ӨМНӨГОВЬ АЙМГИЙН ХАНБОГД СУМ ДОТОРХ АВТО ЗАМЫН ИНЖЕНЕРИЙН НАРИЙВЧИЛСАН ЗУРАГ ТӨСӨЛ	Захирал Зур инж Шалгасан	О Чинзориг Б Баяржаргал Б Лхагваа	<i>[Signatures]</i>		Бүх хуудас 01	Зургийн шифр NBCC-10/2023 Хуудас 01

ГАДАРГУУН УС ЗАЙЛУУЛАХ БАЙГУУЛАМЖ

М 1:1000 - хэвтээ
 М 1:100 - босоо
 М 1:100 - хөрсний босоо

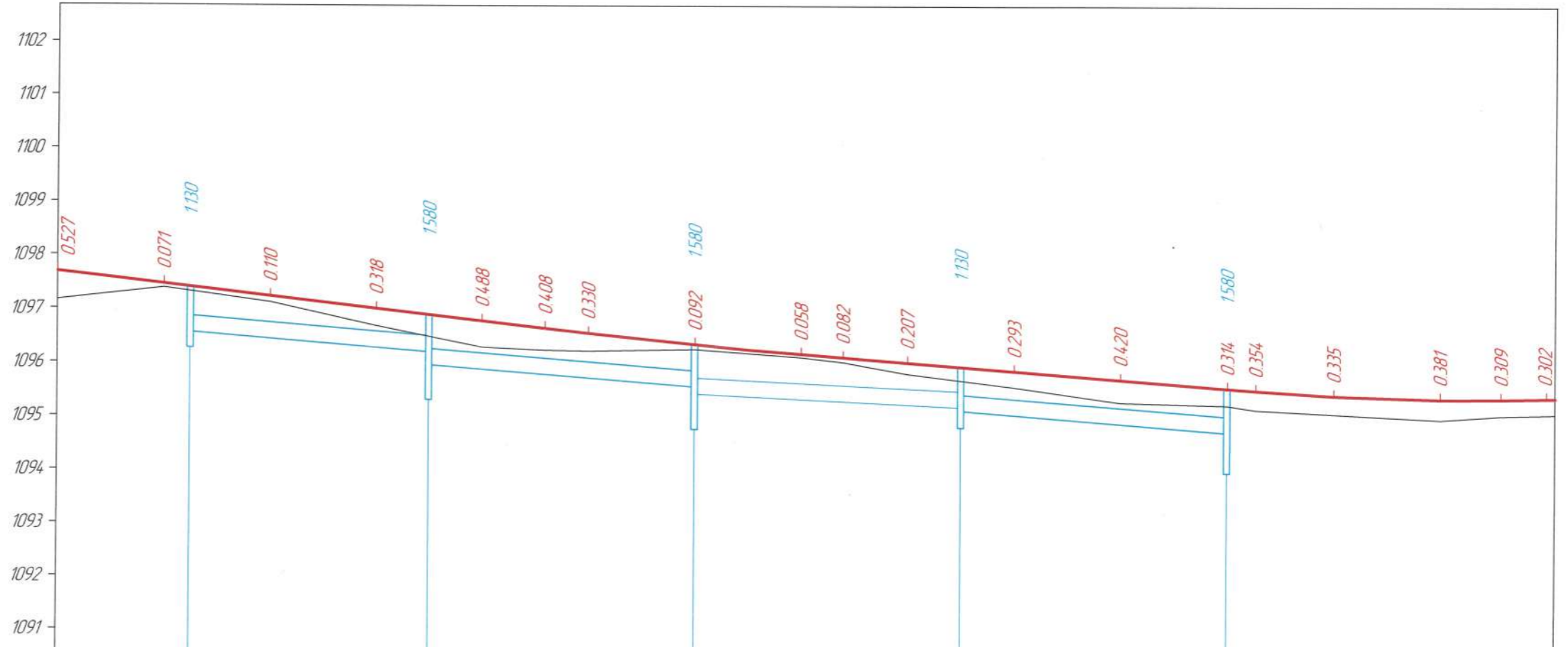

Төслийн өгөгдөл	Хоолойн нэр	15-Р ЗАМ D=300				15-Р ЗАМ D=300				15-Р ЗАМ D=300				15-Р ЗАМ D=300						
	Хэвгий	1-8‰ L=45 м				1-8‰ L=50 м				1-5‰ L=50 м				1-8‰ L=50 м						
	Хоолойн суурь	Элсэн бэлтгэл үе HDPE хоолой				Элсэн бэлтгэл үе HDPE хоолой				Элсэн бэлтгэл үе HDPE хоолой				Элсэн бэлтгэл үе HDPE хоолой						
	Хоолойн булалтын өндөр, м	1096.271 - 1130				1095.311 - 1580				1094.769 - 1580				1094.803 - 1130						
	Хоолойн ерөөлын түвшин, м	1096.271 - 1130				1095.311 - 1580				1094.769 - 1580				1094.803 - 1130						
	Төлөвлөлтийн түвшин, м	1097.685	1097.458	1097.231	1097.005	1096.778	1096.644	1096.553	1096.349	1096.170	1096.106	1096.011	1095.854	1095.698	1095.541	1095.499	1095.406	1095.348	1095.351	1095.362
Бодуц өгөгдөл	Газрын гадаргын түвшин, м	1097.58	1097.387	1097.121	1096.687	1096.290	1096.236	1096.223	1096.257	1096.112	1096.024	1095.804	1095.561	1095.278	1095.227	1095.145	1095.071	1094.967	1095.042	1095.060
	Пикетаж, м	000.00	020.00	040.00	060.00	080.00	091.84	100.00	120.00	140.00	147.93	160.00	180.00	200.00	220.00	225.33	240.00	260.00	271.46	280.00

ЗАХИАЛАГЧ: "ОЮУ ТОЛГОЙ" ХХК	ЗУРАГ ТӨСЛИЙН ЗӨВЛӨХ: АВТО ЗАМЫН ЗУРАГ ТӨСӨЛ, ЗӨВЛӨХ ҮЙЛЧИЛГЭЭНИЙ "ЭН БИ СИ СИ" ХХК	ТӨСЛИЙН НЭР: ӨМНӨГОВЬ АЙМГИЙН ХАНБОГД СУМ ДОТОРХ АВТО ЗАМЫН ИНЖЕНЕРИЙН НАРИЙВЧИЛСАН ЗУРАГ ТӨСӨЛ	Үүрэг	Обьект нэр	Гарын үсэг	Огноо	ГАДАРГУУН УС ЗАЙЛУУЛАХ ДАГУУ Бүх хуудас 01 Хуудас 01
			Захирал	О.Чинзориг			
			Зур.инж	Э.Осор			
Шалгасан	Б.Лхагваа						

ГАДАРГУУН УС ЗАЙЛУУЛАХ ХУДАГ

ПЛАН

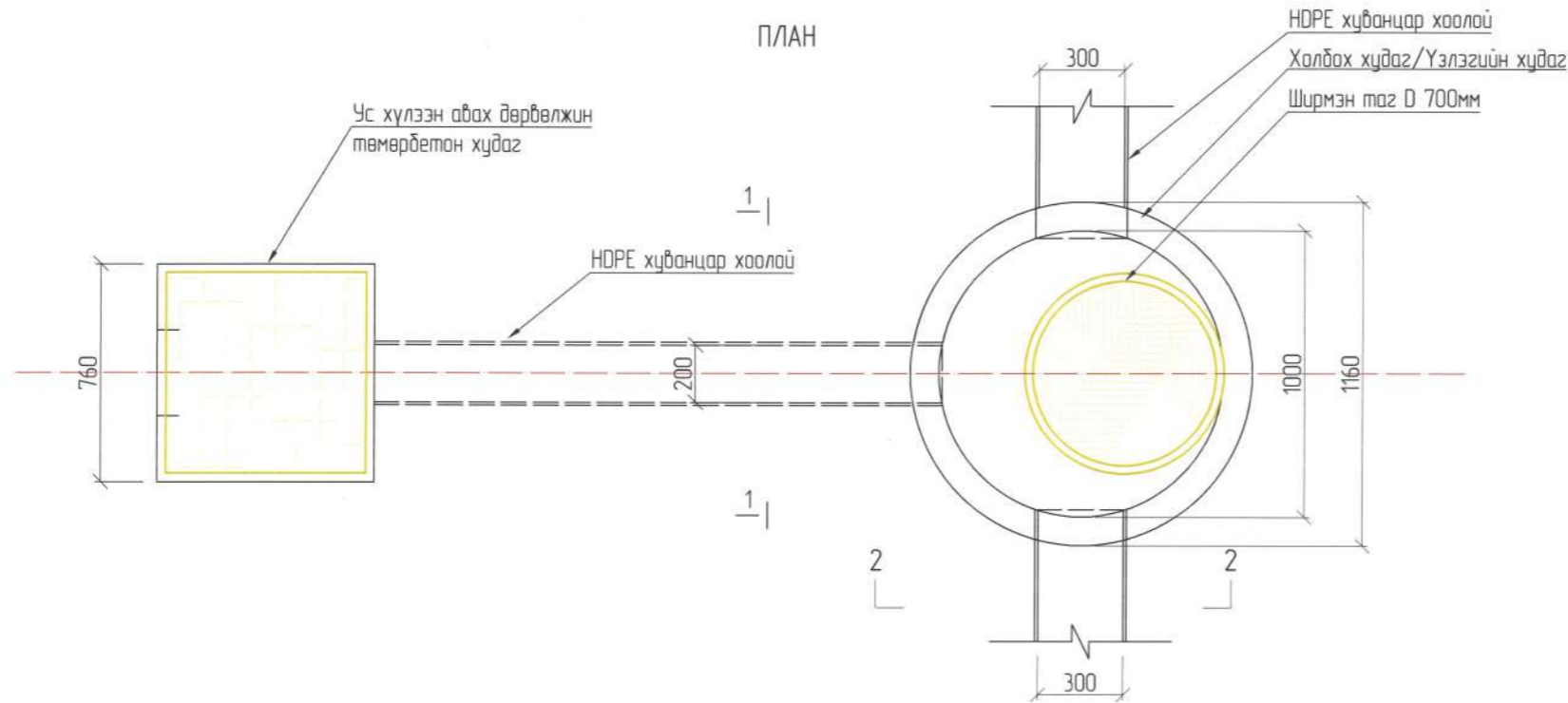

Ус хүлээн авах худагаас үзлэгийн худаг хүртэлх HDPE хуванцар хоолойн ОГТЛОЛ 1 - 1

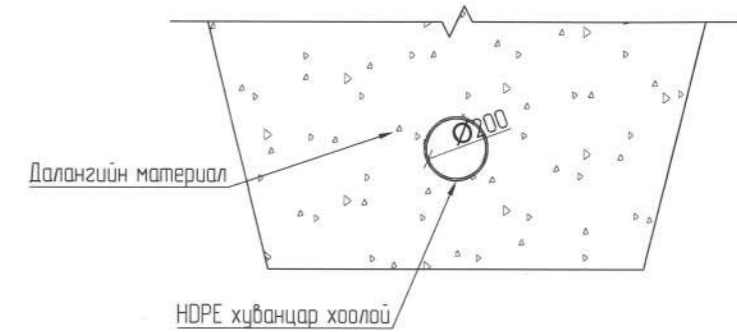

ХӨНДЛӨН ОГТЛОЛ

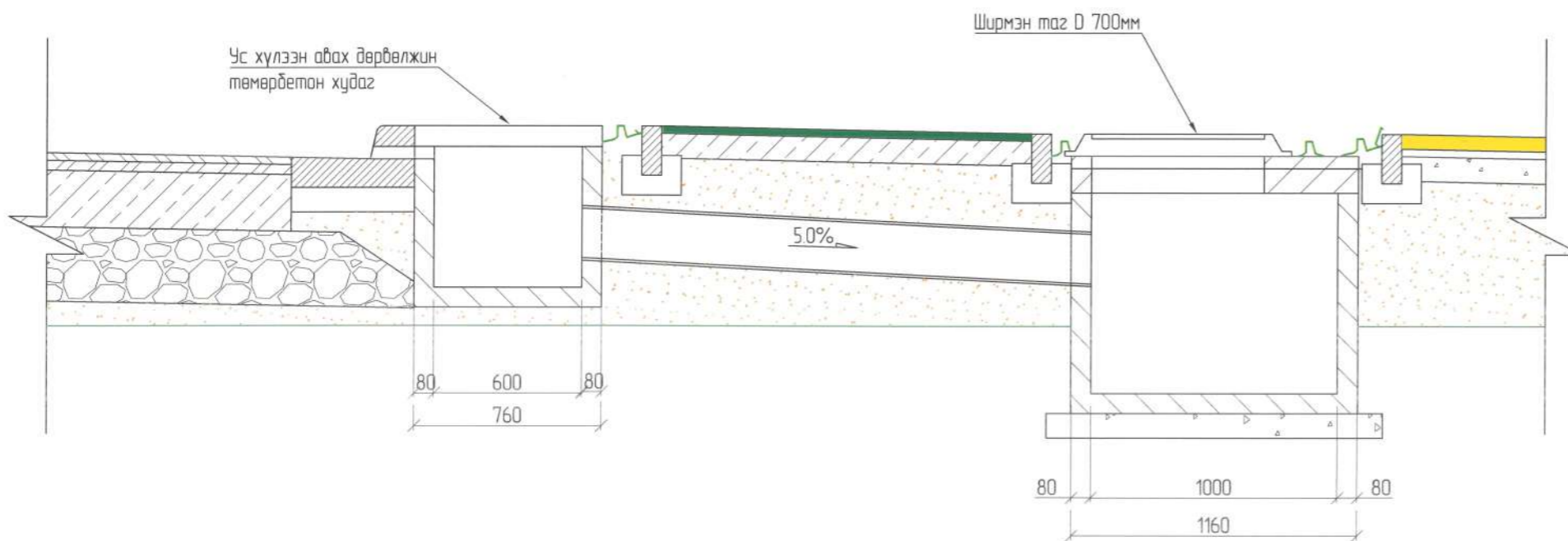

Үзлэгийн худаг хоорондын HDPE хуванцар хоолойн ОГТЛОЛ 2 - 2

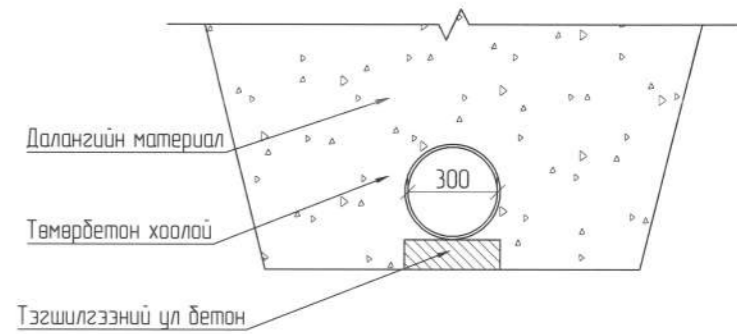

ТАЙЛБАР:

1. Тусгайлан зааснаас дусад хэмжээг мм өөр өгөв
2. Ус хүлээн авах худаг болон үзлэгийн худагийг бэлэн бүтээцээр төлөвлөсөн. Уг бүтээцийг талбай дээр цутгах тохиолдолд захиалагч болон зөвлөхөөс зөвшөөрөл авч бэлэн бүтээцийн хэмжээ болон бетоны маркыг дуурлалгүйгээр зөвлөх багийн хяналтан доор техникийн шаардлагын дагуу талбай дээр цутгах боломжтой.

1	2	3	4	5	6	7	8				
ЗАХИАЛАГЧ		ЗУРАГ ТӨСЛИЙН ЗӨВЛӨХ		ТӨСЛИЙН НЭР		Үүрэг	Овог нэр	Гарын үсэг	Огноо	ГАДАРГУУН УС ЗАЙЛУУЛАХ БАЙГУУЛАМЖ	Масштаб: 1:25
"ОЮУ ТОЛГОЙ" ХХК		АВТО ЗАМЫН ЗУРАГ ТӨСӨЛ, ЗӨВЛӨХ ҮЙЛЧИЛГЭЭНИЙ "ЭН БИ СИ СИ" ХХК		ӨМНӨГОВЬ АЙМГИЙН ХАНБОГД СУМ ДОТОРХ АВТО ЗАМЫН ИНЖЕНЕРИЙН НАРИЙВЧИЛСАН ЗУРАГ ТӨСӨЛ		Захирал	О.Чинзориг			Бүх хуудас 05 Хуудас 01	Зургийн шифр: NBCC-10/2023
						Зур.инж	Т.Лхагвасүрэн				
						Шалгасан	Б.Лхагваа				
1	2	3	4	5	6	7	8			A3	

ГАДАРГУУН УС ХҮЛЭЭН АВАХ ХУДАГ

ХӨНДЛӨН ОГТЛОЛ

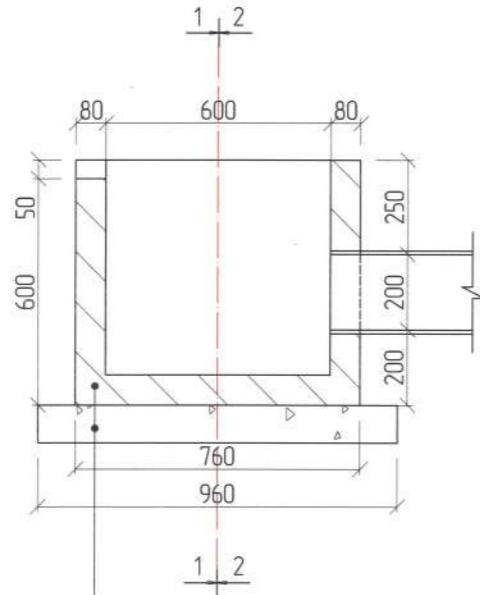

ОГТЛОЛ 1-1

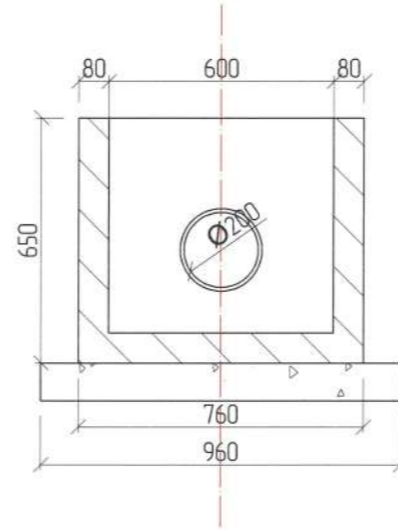

ОГТЛОЛ 2-2

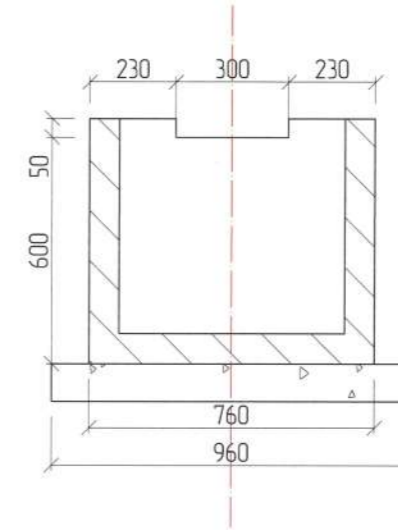

Ус хүлээн авах худаг
Захист ширхэглэл элс хайрган сүүрч 10 см

ПЛАН

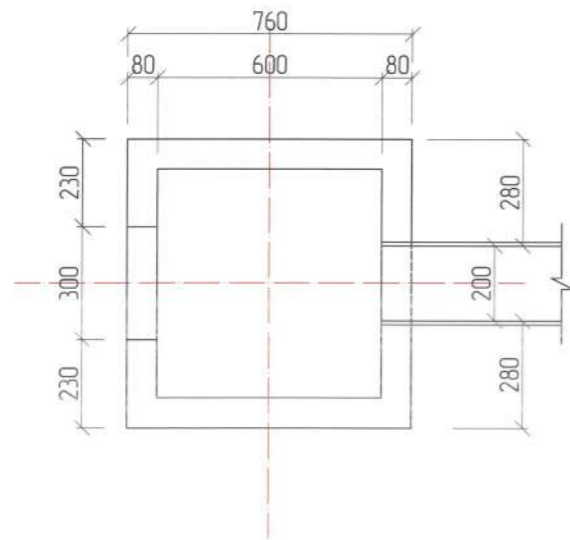

ТАЙЛБАР:

1. Тусгайлан зааснаас бусад хэмжээг мм өөр өгөв.
2. Төмөрбетон хийцийн бетоны 28 хоногийн шахалтын бат бэх нь 20мпа \150x150x150 мм шоан бат бэх\ -с багагүй байна.

1	2	3	4	5	6	7	8	A3			
ЗАХИАЛАГЧ		ЗУРАГ ТӨСЛИЙН ЗӨВЛӨХ		ТӨСЛИЙН НЭР		Үүрэг	Овог нэр	Гарын үсэг	Огноо	Гадаргуйн Ус Зайлуулах Байгууламж	Масштаб: 1:20
"ОЮУ ТОЛГОЙ" ХХК		АВТО ЗАМЫН ЗУРАГ ТӨСӨЛ, ЗӨВЛӨХ ҮЙЛЧИЛГЭЭНИЙ "ЭН БИ СИ СИ" ХХК		ӨМНӨГОВЬ АЙМГИЙН ХАНБОГД СҮМ ДОТОРХ АВТО ЗАМЫН ИНЖЕНЕРИЙН НАРИЙВЧИЛСАН ЗУРАГ ТӨСӨЛ		Захирал	О.Чинзориг			Зургийн шифр: NBCC-10/2023	Хуудас 02
						Зур.инж	Т.Лхагвасүрэн				
						Шалгасан	Б.Лхагваа			Бүх хуудас 05	

ГАДАРГУУН УС ХҮЛЭЭН АВАХ ХУДГЫН АРМАТУРЧЛАЛ

ХӨНДЛӨН ОГТЛОЛ

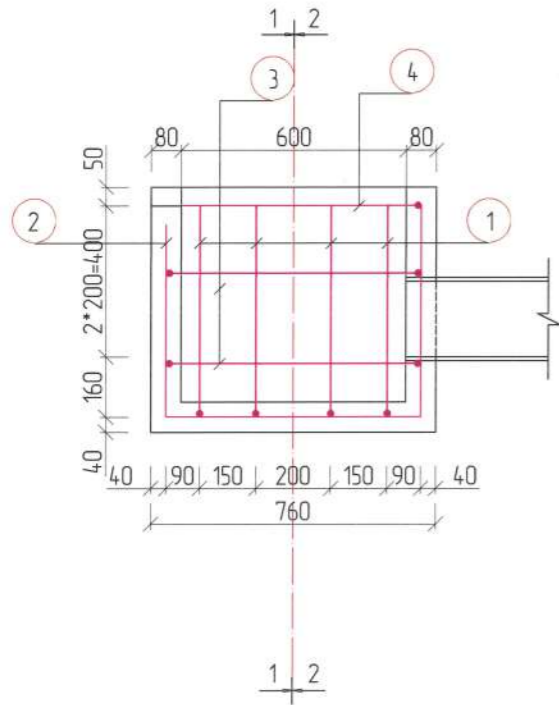

ОГТЛОЛ 2-2

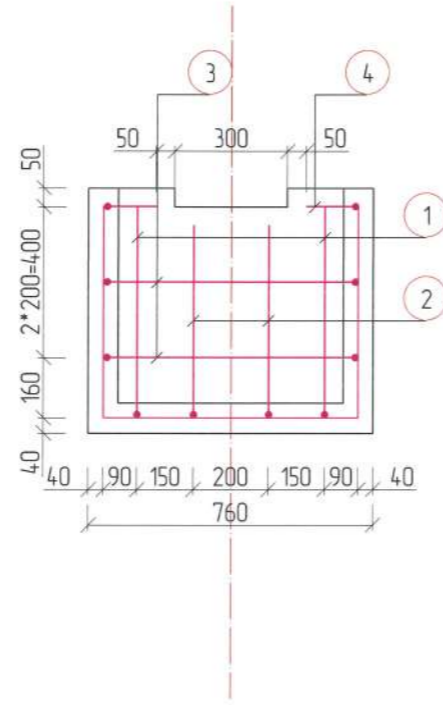

АРМАТУРЧЛАЛЫН ТҮҮВЭР

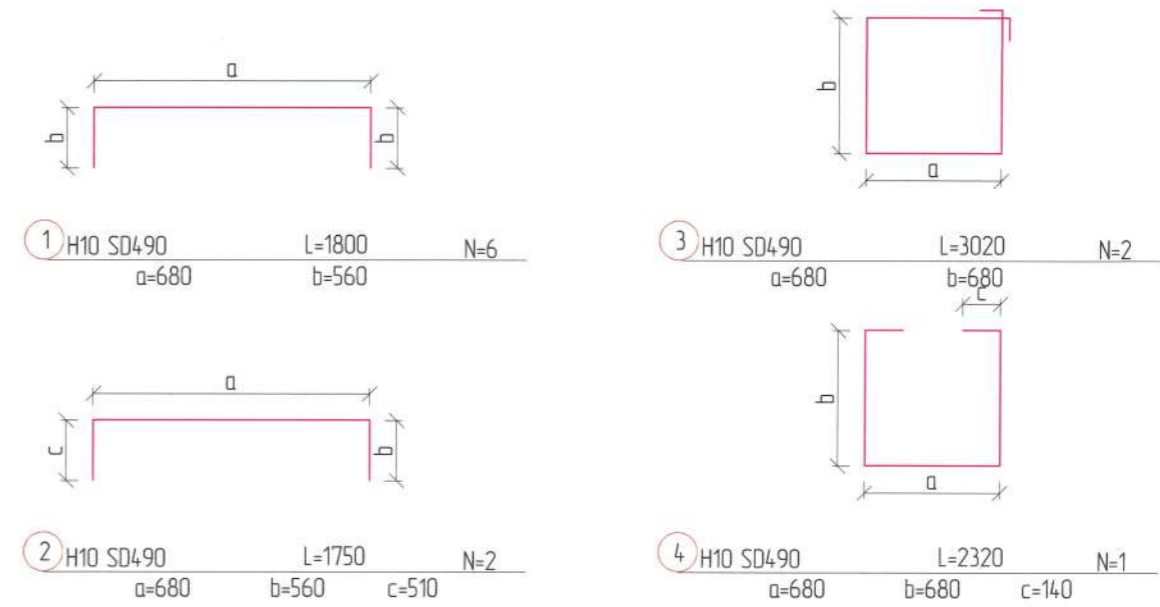

ПЛАН

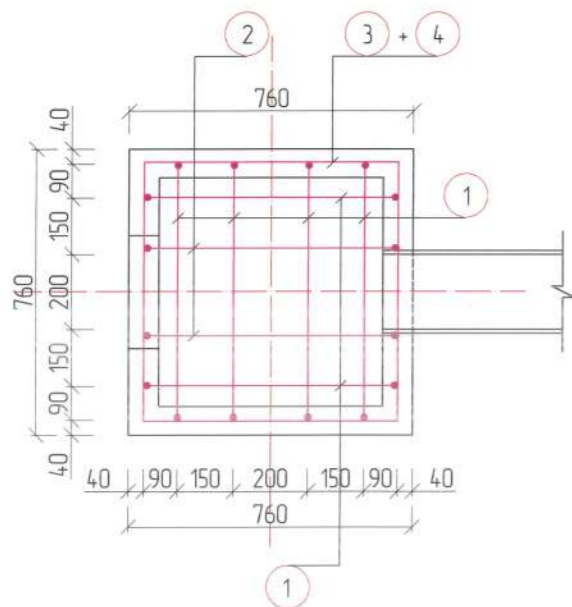

МАТЕРИАЛЫН ТҮҮВЭР

№	Диa	Урт (мм)	Ширхэг	Нийт урт (м)	Итгэлцү үр (кг/м)	Нийт жин (тонн)	Хороздол (%),тонн	Бетон В-30 (м3)	Хэв хашмал (м2)
1	H10	180	6	10.8	0.617	0.007	0.001	0.163	4.26
2	H10	175	2	3.5	0.617	0.002			
3	H10	3.02	2	6.04	0.617	0.004			
4	H10	2.32	1	2.32	0.617	0.001			
Нийлдэр						0.014	0.001		
Нийт							0.015		

ТАЙЛБАР:

- Тусгайлан зааснаас дусад хэмжээг мм өөр өгөв.
- Ус хүлээн авах худаг болон үзлэгийн худагийг бэлэн бүтээцээр төвлөрсөн. Уг бүтээцийг талдай дээр цутгах тохиолдолд захиалагч болон зөвлөхөөс эвдшөөрөл алч бэлэн бүтээцийн хэмжээ болон бетоны маркыг дуурлалгүйгээр зөвлөх багийн хяналтан доор техникийн шаардлагын дагуу талдай дээр цутгах боломжтой.
- Төмөрбетон хийцийн бетоны 28 хоногийн шахалтын бат бэх нь 20мпа \150x150x150 мм шоон бат бэх\ -с багагүй байна.

ЗАХИАЛАГЧ	ЗУРАГ ТӨСЛИЙН ЗӨВЛӨХ	ТӨСЛИЙН НЭР	Үүрэг	Овог нэр	Гарын үсэг	Огноо	ГАДАРГУУН УС ЗАЙЛУУЛАХ БАЙГУУЛАМЖ	Масштаб: 1:20
		ӨМНӨГОВЬ АЙМГИЙН ХАНБОГД СҮМ ДОТОРХ АВТО ЗАМЫН ИНЖЕНЕРИЙН НАРИЙВЧИЛСАН ЗУРАГ ТӨСӨЛ	Захирал	О.Чинзориг			Бүх хуудас 05	Зургийн шифр: NBCC-10/2023
			Зур инж	Т.Лхагвасүрэн				Хуудас 03
			Шалгасан	Б.Лхагваа				

ГАДАРГУУН УС ЗАЙЛУУЛАХ ҮЗЛЭГИЙН ХУДАГ

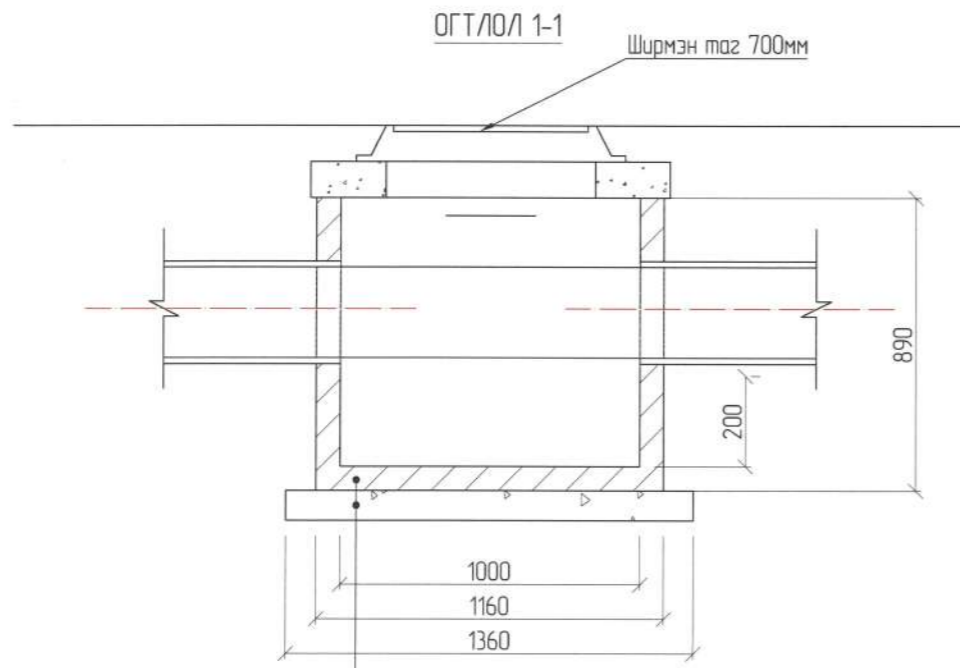

КС10 хүдгийн цагираг төмөрбетон бэлэн бүтээц
Зохист ширхэгэлэл элс хайрган сүүр 10 см

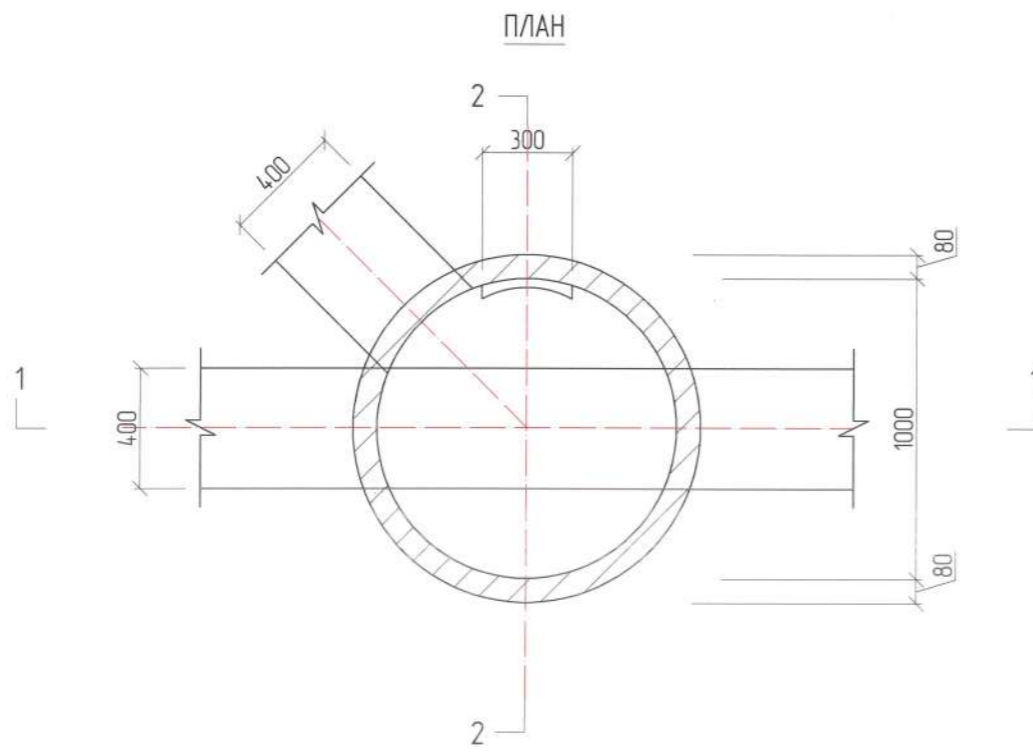
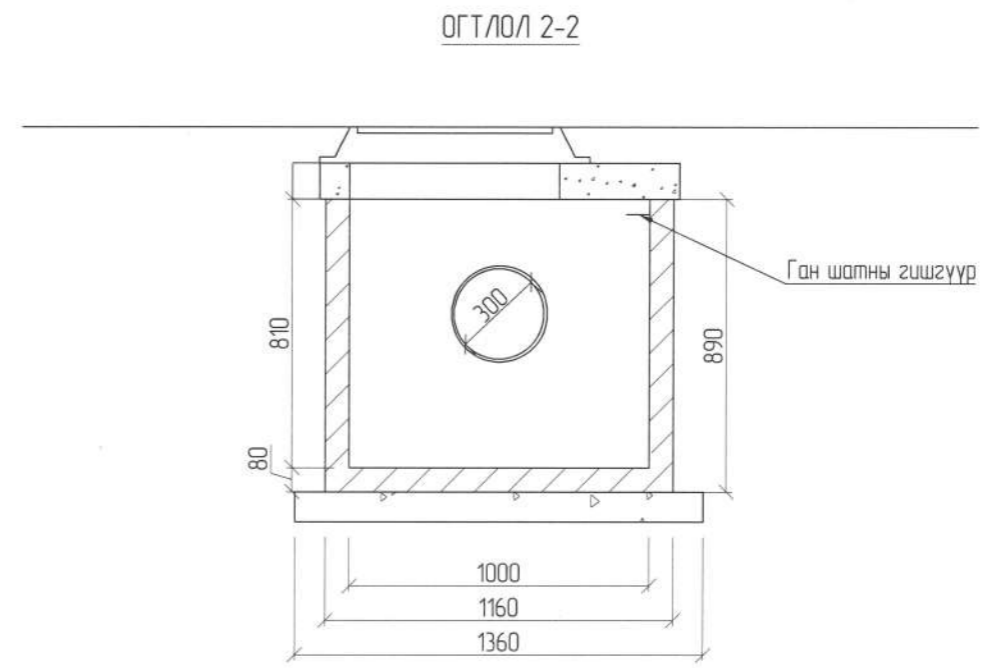

ТАЙЛБАР:

1. Тусгайлан зааснаас бусад хэмжээг мм өөр өгөв.
2. Ус хүлээн авах худаг болон үзлэгийн хүдгийг бэлэн бүтээцээр төлөвлөсөн. Уг бүтээцийг талбай дээр цутгах тахиалдалд захиалагч болон зөвлөхөөс эвдшөөрөл авч бэлэн бүтээцийн хэмжээ болон бетоны маркыг дуурлалгүйгээр зөвлөх багийн хяналтан доор техникийн шаардлагын дагуу талбай дээр цутгах боломжтой.
3. Төмөрбетон хийцийн бетоны 28 хоногийн шахалтын бат дэх нь 20мпа \150x150x150 мм шоон бат дэх\ -с багагүй байна.

ЗАХИАЛАГЧ	ЗУРАГ ТӨСЛИЙН ЗӨВЛӨХ:	ТӨСЛИЙН НЭР:	Үүрэг	Овог нэр	Гарын үсэг	Огноо	ГАДАРГУУН УС ЗАЙЛУУЛАХ БАЙГУУЛАМЖ	Масштаб: 1:25
ОЮУ ТОЛГОЙ ХХК	АВТО ЗАМЫН ЗУРАГ ТӨСӨЛ, ЗӨВЛӨХ ҮЙЛЧИЛГЭЭНИЙ "ЭН БИ СИ СИ" ХХК	ӨМНӨГОВЬ АЙМГИЙН ХАНБОГД СҮМ ДОТОРХ АВТО ЗАМЫН ИНЖЕНЕРИЙН НАРИЙВЧИЛСАН ЗУРАГ ТӨСӨЛ	Захирал	О.Чинзориг			Зургийн шифр: NBCC-10/2023	
			Зур илж	Т.Лхагвасүрэн			Бүх хуудас	05
			Шалгасан	Б.Лхагваа			Хуудас	04

ҮЗЛЭГИЙН ХУДГИЙН БЭХЭЛГЭЭ М1:50

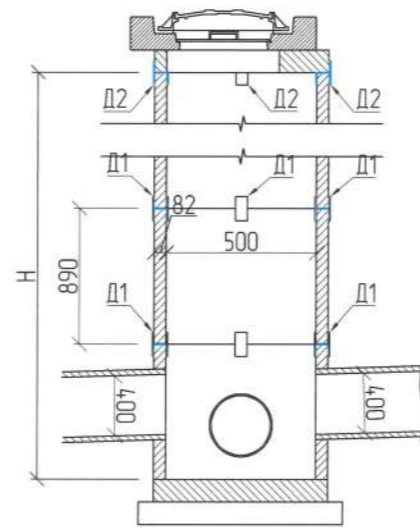
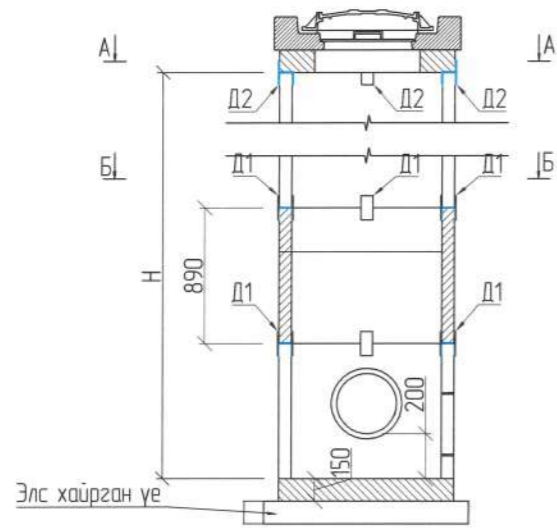

ДЕТАЛИУД

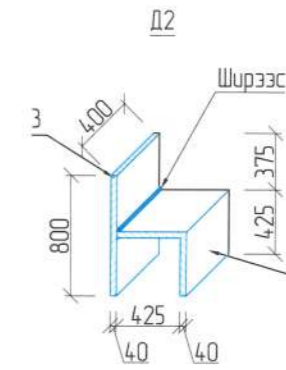
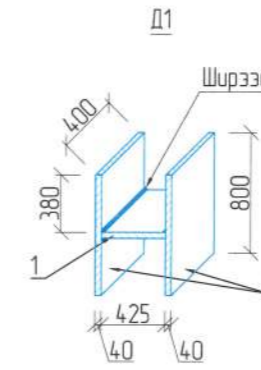

ХУДГИЙН БЭХЭЛГЭЭНИЙ МАТЕРИАЛЫН ТҮҮВЭР

Деталийн нэр	Хийцийн дугаар	Хэмжээ	Тоо хэмжээ	Жин			Тайлбар
				Нэгж	Нийт	Эзэлхүүн	
1 Бэхэлгээний детал 1	1	80x8x85	1	0.43	0.43	2.03	
	2	80x8x160	2	0.80	1.60		
2 Бэхэлгээний детал 2	3	80x8x160	1	0.80	0.80	1.61	
	4	80x8x162	1	0.81	0.81		

ОГТ/ЛОЛ А-А

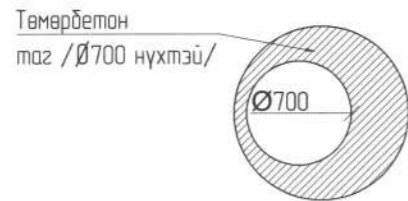

ОГТ/ЛОЛ Б-Б

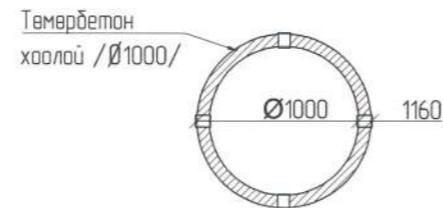

ЗАХИАЛАГЧ



"ОЮУ ТОЛГОЙ" ХХК

ЗУРАГ ТӨСЛИЙН ЗӨВЛӨХ



АВТО ЗАМЫН ЗУРАГ ТӨСӨЛ, ЗӨВЛӨХ ҮЙЛЧИЛГЭЭНИЙ "ЭН БИ СИ СИ" ХХК

ТӨСЛИЙН НЭР

ӨМНӨГОВЬ АЙМГИЙН ХАНБОГД СҮМ ДОТОРХ АВТО ЗАМЫН ИНЖЕНЕРИЙН НАРИЙВЧИЛСАН ЗУРАГ ТӨСӨЛ

Үүрэг

Захирал

Зуринж

Шалгасан

Овог нэр

О.Чинзориг

Т.Лхагвасүрэн

Б.Лхагваа

Гарын үсэг

[Signature]

[Signature]

[Signature]

Огноо

ГАДАРГУЙН УС

ЗАЙЛУУЛАХ

БАЙГУУЛАМЖ

Бүх хуудас 05

Масштаб: 150

Зургийн шифр:

NBCC-10/2023

Хуудас 05

БУСАД НАРИЙВЧИЛСАН ЗУРАГ

ГАРЦАН ДЭЭРХ ЯВГАН ЗАМЫН ХАРАГДАХ БАЙДЛЫН ЗУРАГ

ОГТЛОЛ 1-1

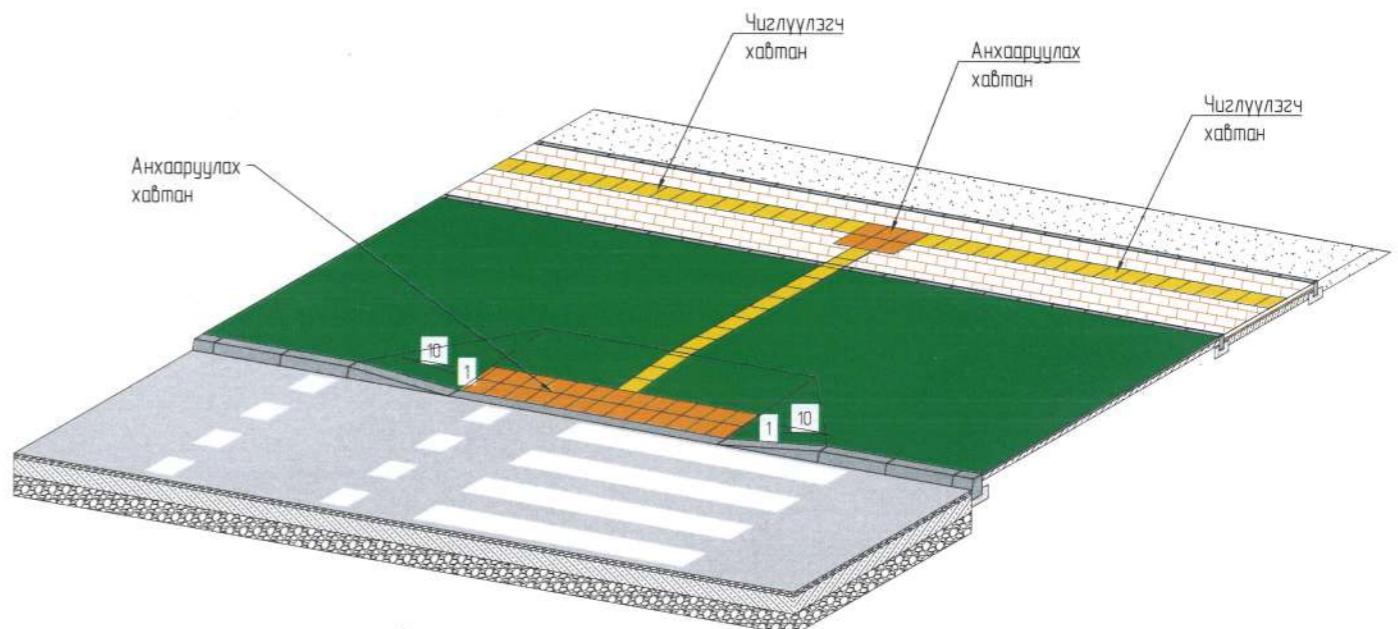
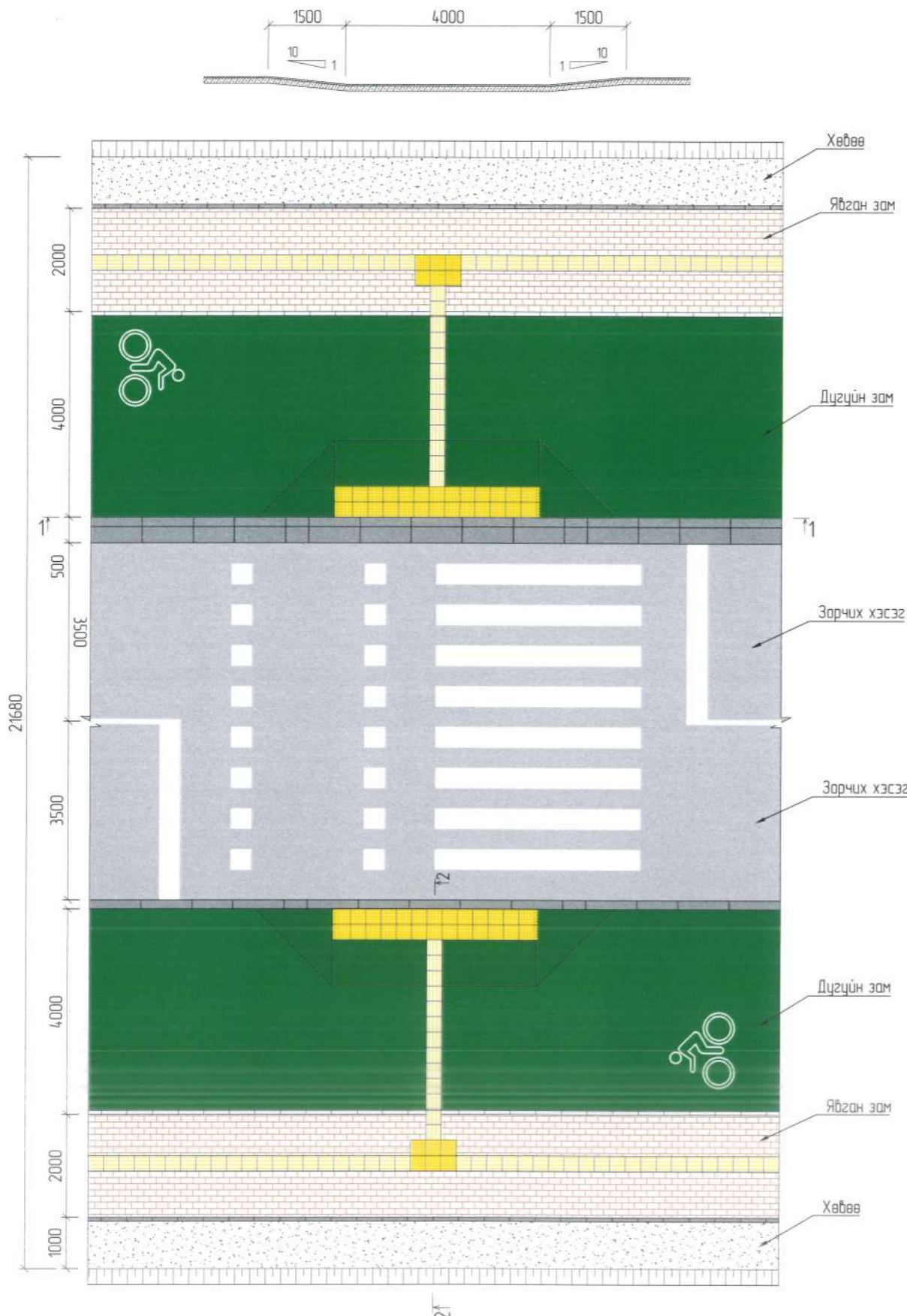

ХАРААНЫ БЭРХШЭЭЛТЭЙ ХҮНД
ЗОРИУЛСАН ХӨТӨЧ ХАВТАН

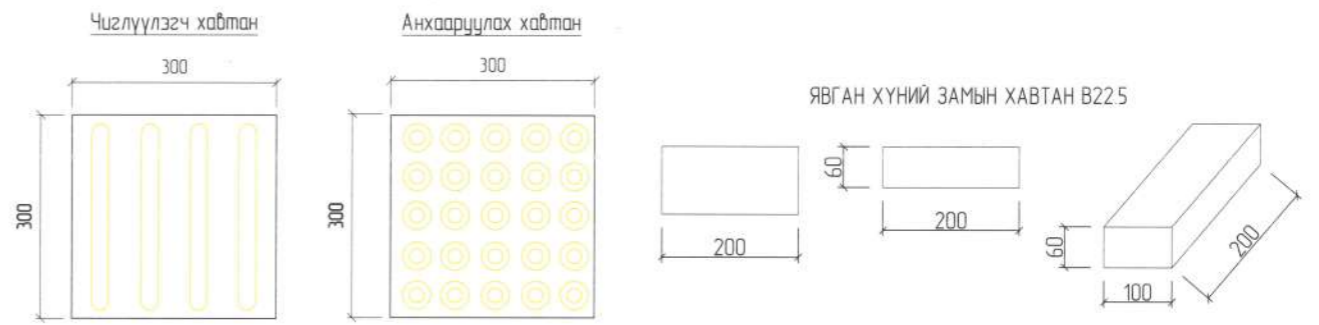

ОГТЛОЛ 2-2
М 1:20

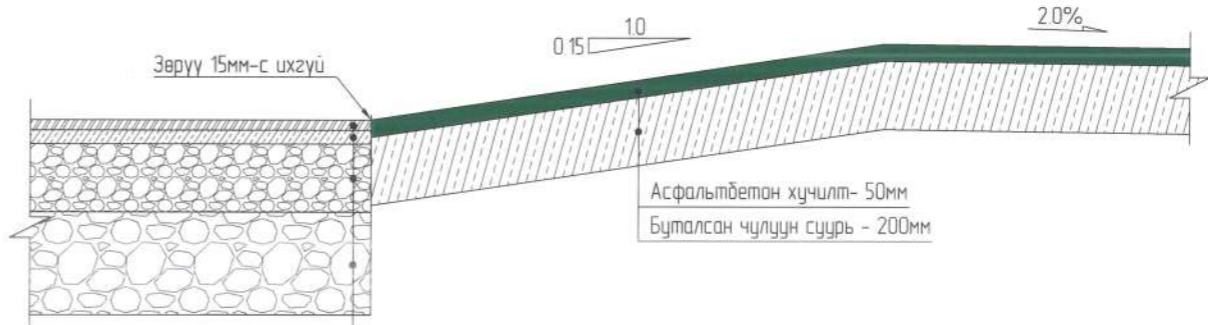

- Өнгө асфальтбетон хучилт - 30мм
- Суурь асфальтбетон хучилт - 40мм
- Буталсан чулуун суурь - 200мм
- Суурийн доод үе - 300мм

Тайлбар

- 1 Бүх хэмжээсийг мм-ээр өгөв
- 2 Явган хүний замын гарц болон дээр хашлагыг налуулж хөтөч хавтанг БНБД 32.01.04, БД 31-101-04, MNS 6808:2019 дагуу хийнэ
- 3 Бүх хэмжээсийг мм-ээр өгөв
- 4 Явган хүний гарцтай хэсэг тугамд хөвжлийн дэрхшээлтэй иргэдэд зориулсан налуу гарцыг зургат заасны дагуу гүйцэтгэнэ
- 5 Хорсаггүй хүнд зориулсан чиглүүлэгч хавтанг явган хүний замын голоор замын нийт уртад хийж анхааруулах хавтанг чиглэл өөрчлөгдөх, явган хүний гарцтай хэсэг, ямар нэгэн саадын өмнө хийнэ
- 6 MNS 5682-2006 Хөвжлийн дэрхшээлтэй иргэдэд зориулсан зам техникийн шаардлагын дагуу төлөвлөв
- 7 Дүгцүн зам дээр хөтөч хавтанг термопластик бүдгээр бүдхээр төлөвлөв

ЗАХИАЛАГЧ:	ЗУРАГ ТӨСЛИЙН ЗӨВЛӨХ:	ТӨСЛИЙН НЭР:	Үүрэг	Овог нэр	Гарын үсэг	Огноо	ЯВГАН ХҮНИЙ ГАРЦНЫ НЭГ МАЯГИЙН ЗУРАГ	Масштаб: 1:100
"ОЮУ ТОЛГОЙ" ХХК	АВТО ЗАМЫН ЗУРАГ ТӨСӨЛ, ЗӨВЛӨХ ҮЙЛЧИЛГЭЭНИЙ "ЭН БИ СИ СИ" ХХК	ӨМНӨГОВЬ АЙМГИЙН ХАНБОГД СУМ ДОТОРХ АВТО ЗАМЫН ИНЖЕНЕРИЙН НАРИЙВЧИЛСАН ЗУРАГ ТӨСӨЛ	Захирал Зур инж Шалгасан	О Чинзориг Т Лхагвасүрэн Б Лхагваа			Бүх хуудас 02	Зургийн шифр NBCC-10/2023
1	2	3	4	5	6	7	8	Хуудас 01

ГАРЦАН ДЭЭРХ ЯВГАН ЗАМЫН ХАРАГДАХ БАЙДЛЫН ЗУРАГ

ОГТ/ЛОЛ 1-1

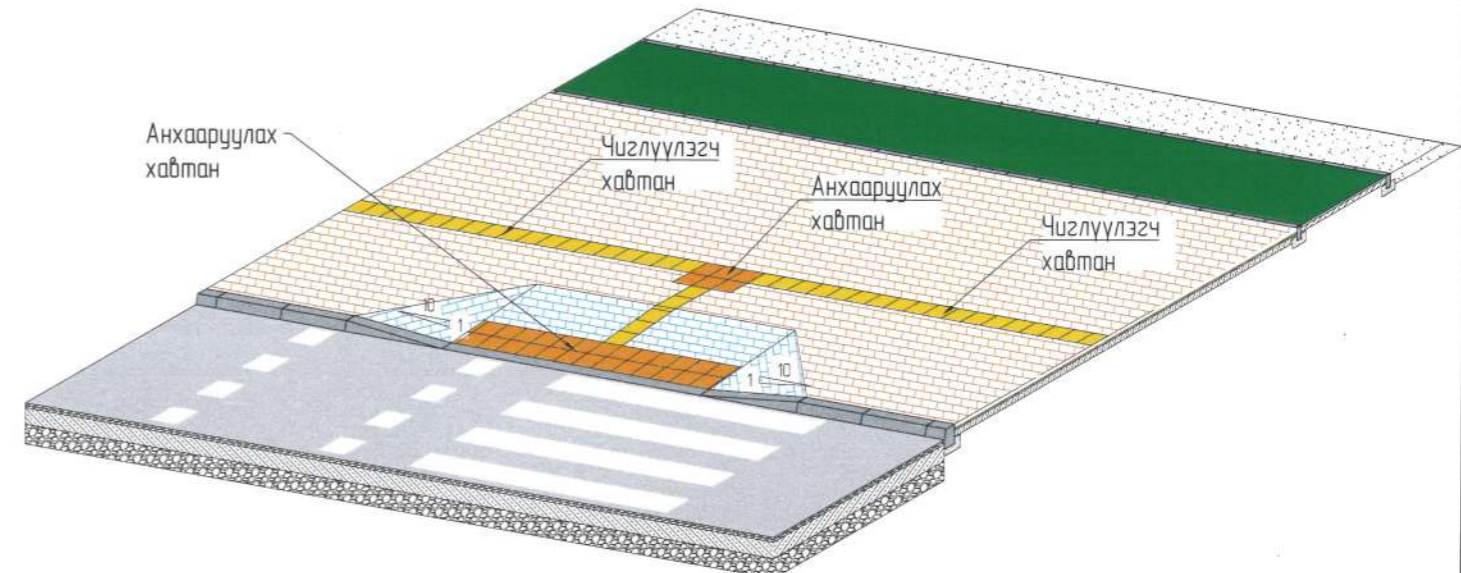
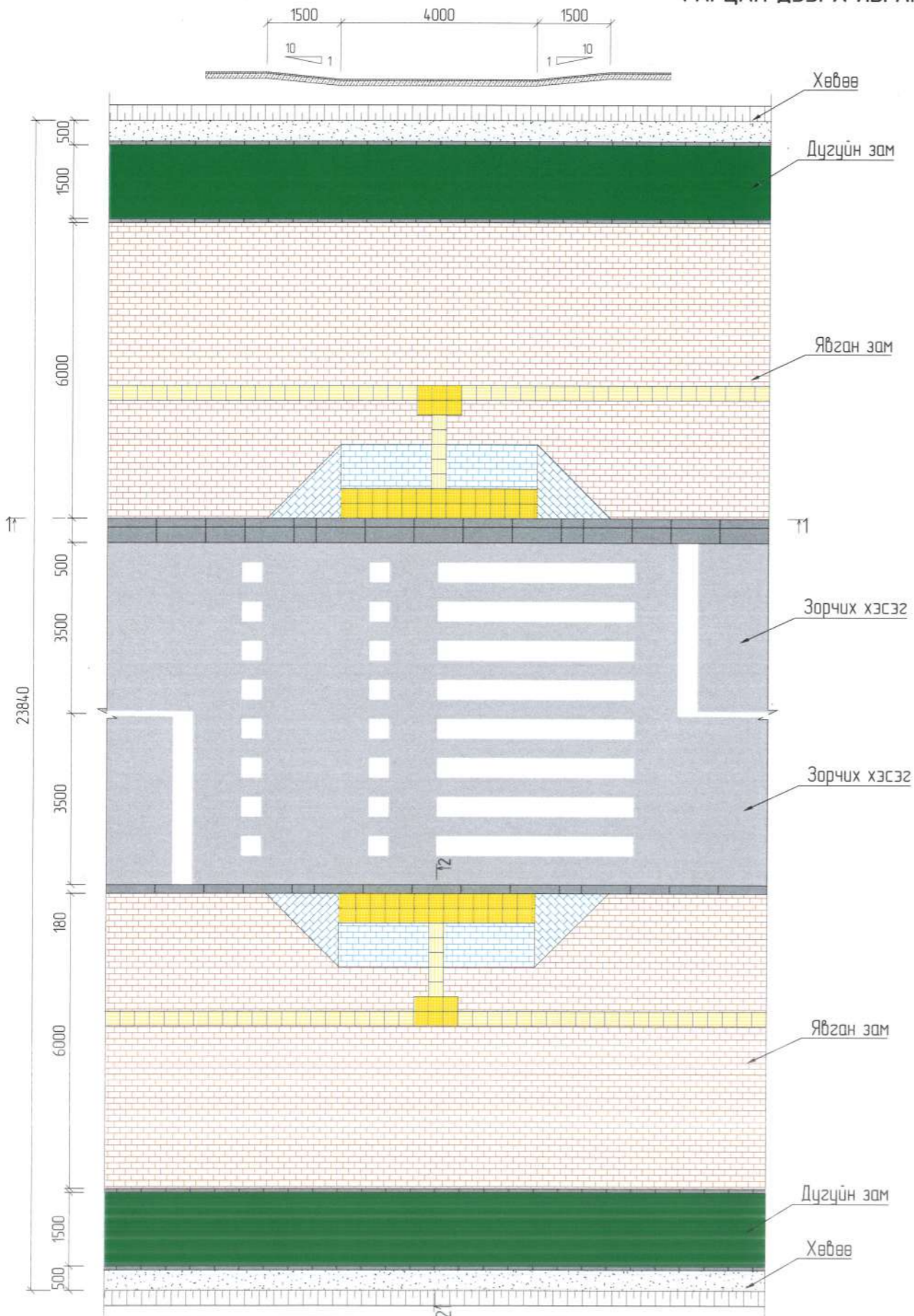

ХАРААНЫ БЭРХШЭЭЛТЭЙ ХҮНД
ЗОРИУЛСАН ХӨТӨЧ ХАВТАН

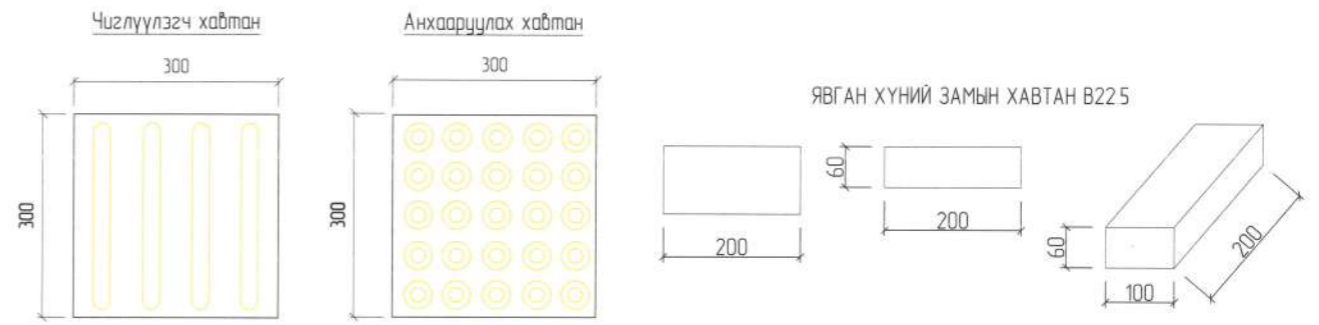

ОГТ/ЛОЛ 2-2
М 1:20

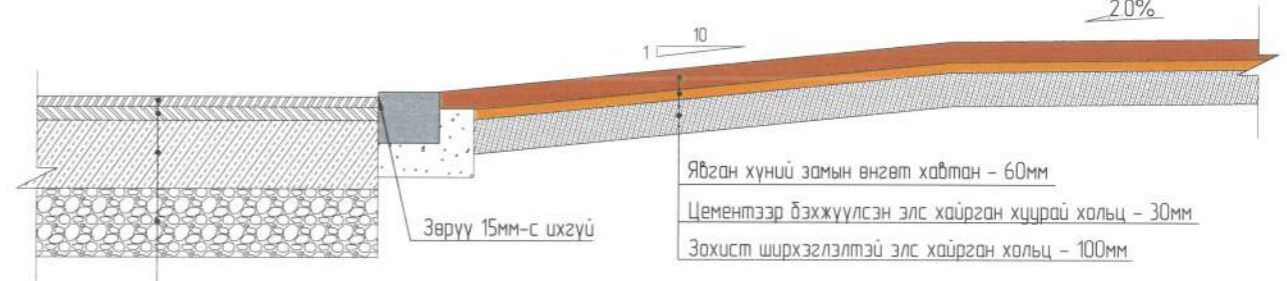

Өнгө асфальтбетон хучилт 30мм
Суурь асфальтбетон хучилт 40мм
Буталсан чулуун суурь 200мм
Суурийн доод үе 200мм

Тайлбар:

- 1 Бүх хэмжээсийг мм-ээр өгөв
- 2 Явган хүний замын гарц болон дээр хашлагыг налуулж хөтөч хавтанг БНБД 32 0104, БД 31-101-04, MNS 6808:2019 дагуу хийнэ
- 3 Бүх хэмжээсийг мм-ээр өгөв
- 4 Явган хүний гарцтай хэсэг тухамд хөгжлийн дэрхшээлтэй иргэдэд зориулсан налуу гарцыг зургат заасны дагуу гүйцэтгэнэ
- 5 Хараагүй хүнд зориулсан чиглүүлэгч хавтанг явган хүний замын голоор замын нийт уртад хийж ба анхааруулах хавтанг чиглэл өөрчлөгдөх, явган хүний гарцтай хэсэг, ямар нэгэн саадын өмнө хийнэ
- 6 MNS 5682-2006 Хөгжлийн дэрхшээлтэй иргэдэд зориулсан зам техникийн шаардлагын дагуу төлөвлөв
- 7 Дугцуйн зам дээр хөтөч хавтанг термопластик дүдгээр дүрхээр төлөвлөв

1	2	3	4	5	6	7	8			
ЗАХИАЛАГЧ: "ОЮУ ТОЛГОЙ" ХХК		ЗУРАГ ТӨСЛИЙН ЗӨВЛӨХ: АВТО ЗАМЫН ЗУРАГ ТӨСӨЛ, ЗӨВЛӨХ ҮЙЛЧИЛГЭЭНИЙ "ЭН БИ СИ СИ" ХХК		ТӨСЛИЙН НЭР: ӨМНӨГОВЬ АЙМГИЙН ХАНБОГД СУМ ДОТОРХ АВТО ЗАМЫН ИНЖЕНЕРИЙН НАРИЙВЧИЛСАН ЗУРАГ ТӨСӨЛ		Үүрэг: Захирал Зур инж Шалгасан	Овог нэр: О Чинзориг Т/Лхагвасүрэн Б/Лхагваа	Гарын үсэг: 	Огноо: ЯВГАН ХҮНИЙ ГАРЦНЫ НЭГ МАЯГИЙН ЗУРАГ Бүх хуудас 02	Масштаб 1:100 Зургийн шифр NBCC-10/2023 Хуудас 02

АЙЛЫН ОРЦ ГАРЦНЫ НЭГ МАЯГИЙН ЗУРАГ

ПЛАН М1:100

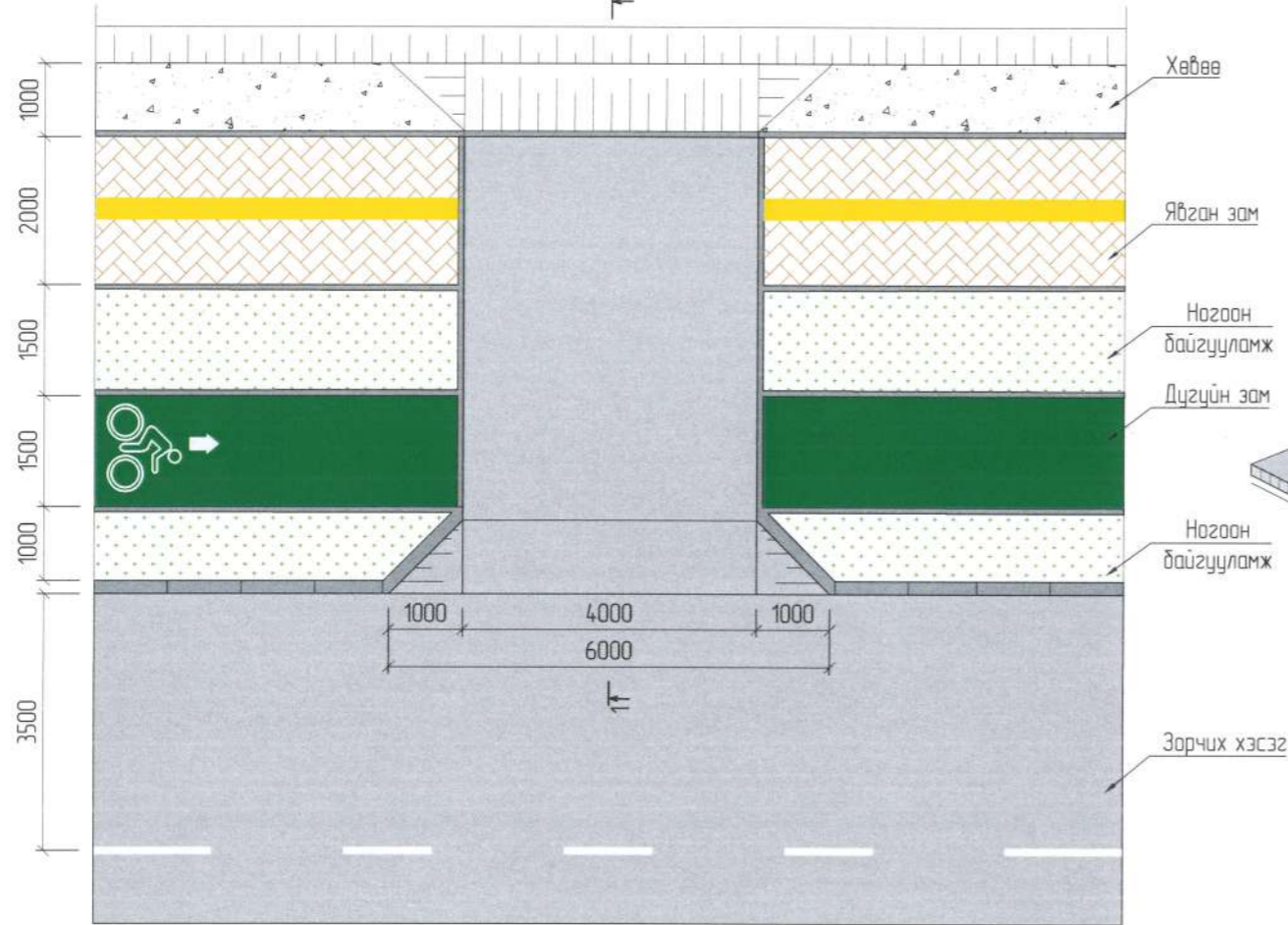

ХАРАГДАХ БАЙДАЛ М1:100

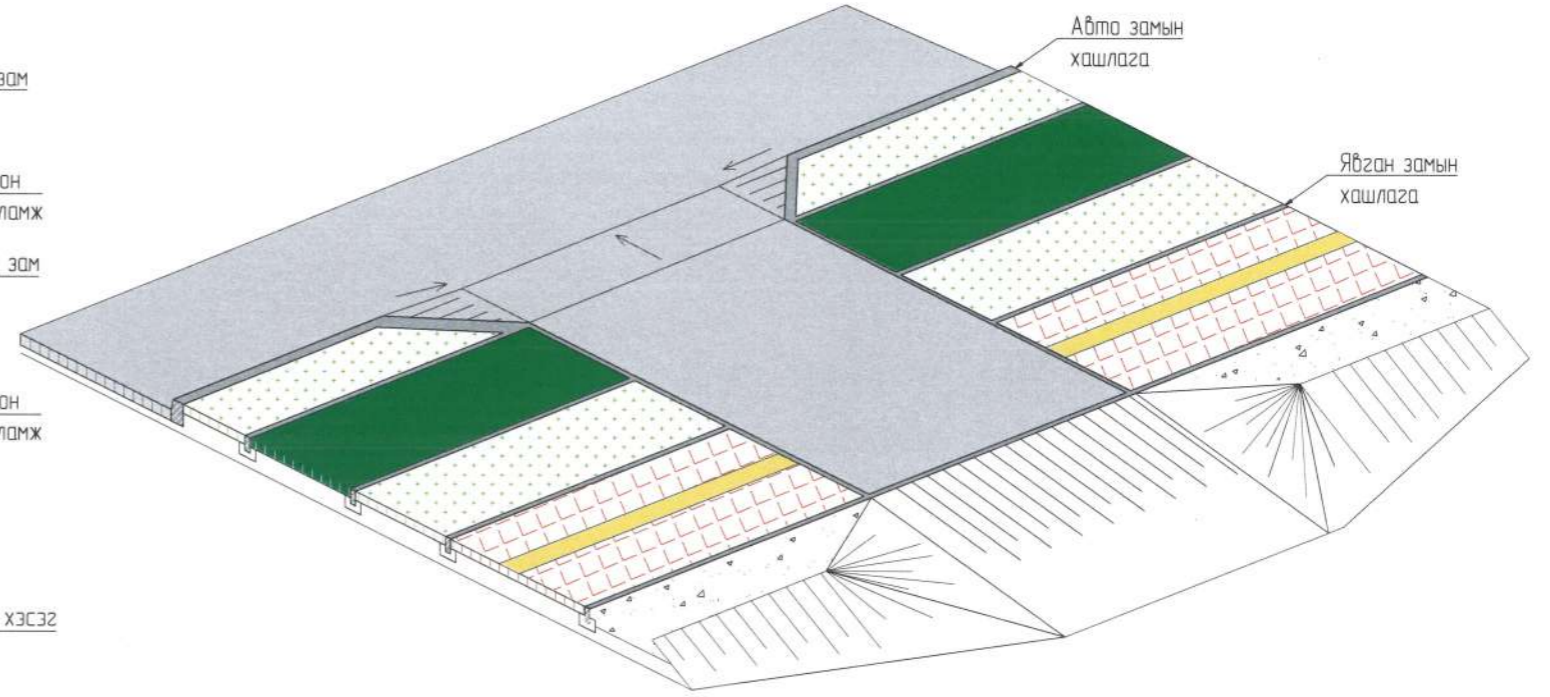

ОГТ/ОЛ 1-1
М 1:20

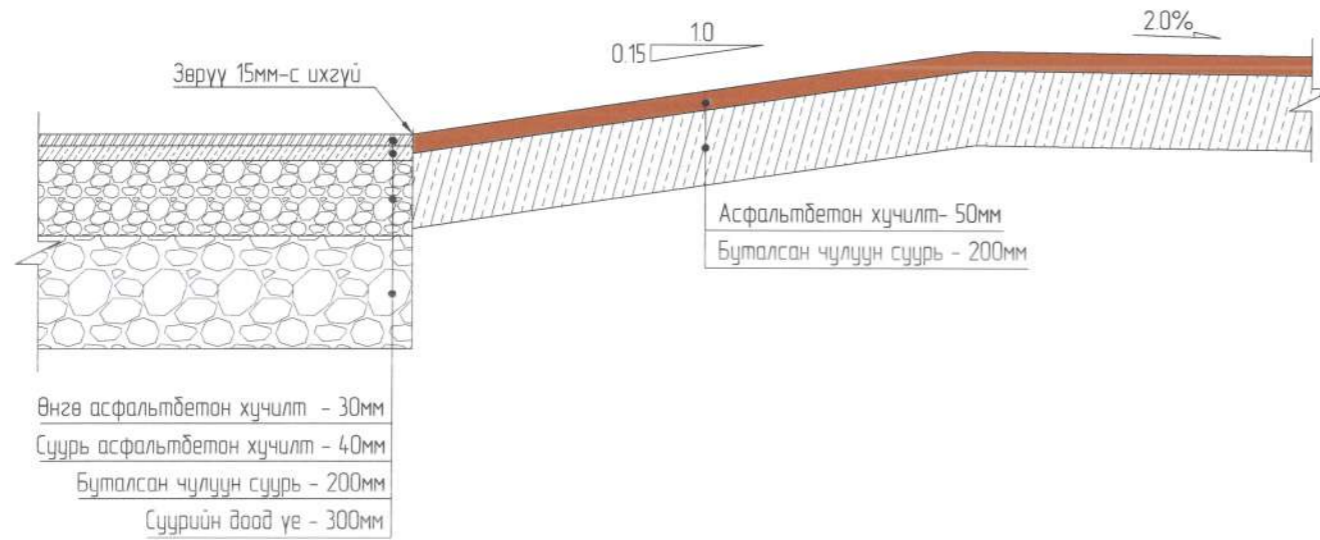

ХАРААНЫ БЭРХШЭЭЛТЭЙ ХҮНД ЗОРИУЛСАН ХӨТӨЧ ХАВТАН

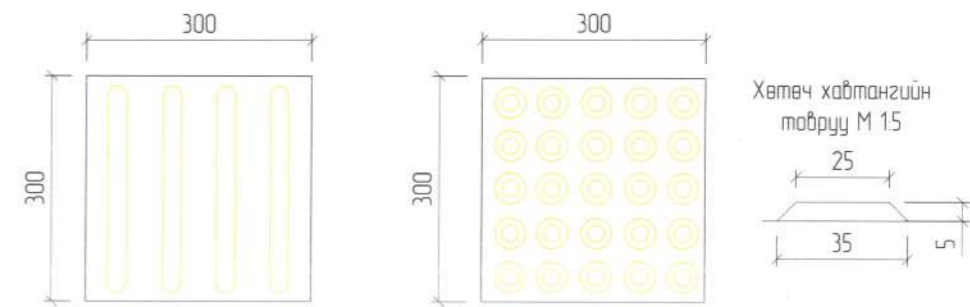

ТАЙЛБАР:

- Тусгайлан зааснаас бусад хэмжээг мм-ээр өгөв

ЗАХИАЛАГЧ	ЗУРАГ ТӨСЛИЙН ЗӨВЛӨХ	ТӨСЛИЙН НЭР	Үүрэг	Обог нэр	Гарын үсэг	Огноо	ОРЦ ГАРЦНЫ НЭГ МАЯГИЙН ЗУРАГ	Масштаб: 1:100
ОЮУ ТОЛГОЙ ХХК	АВТО ЗАМЫН ЗУРАГ ТӨСӨЛ, ЗӨВЛӨХ ҮЙЛЧИЛГЭЭНИЙ "ЭН БИ СИ СИ" ХХК	ӨМНӨГОВЬ АЙМГИЙН ХАНБОГД СУМ ДОТОРХ АВТО ЗАМЫН ИНЖЕНЕРИЙН НАРИЙВЧИЛСАН ЗУРАГ ТӨСӨЛ	Захирал	О Чинзориг			Бүх хуудас 02	Зургийн шифр NBCC-10/2023
			Зур илж	Т.Лхагвасүрэн				Хуудас 01
			Шалгасан	Б.Лхагваа				

АЙЛЫН ОРЦ ГАРЦНЫ НЭГ МАЯГИЙН ЗУРАГ

ПЛАН М1:100

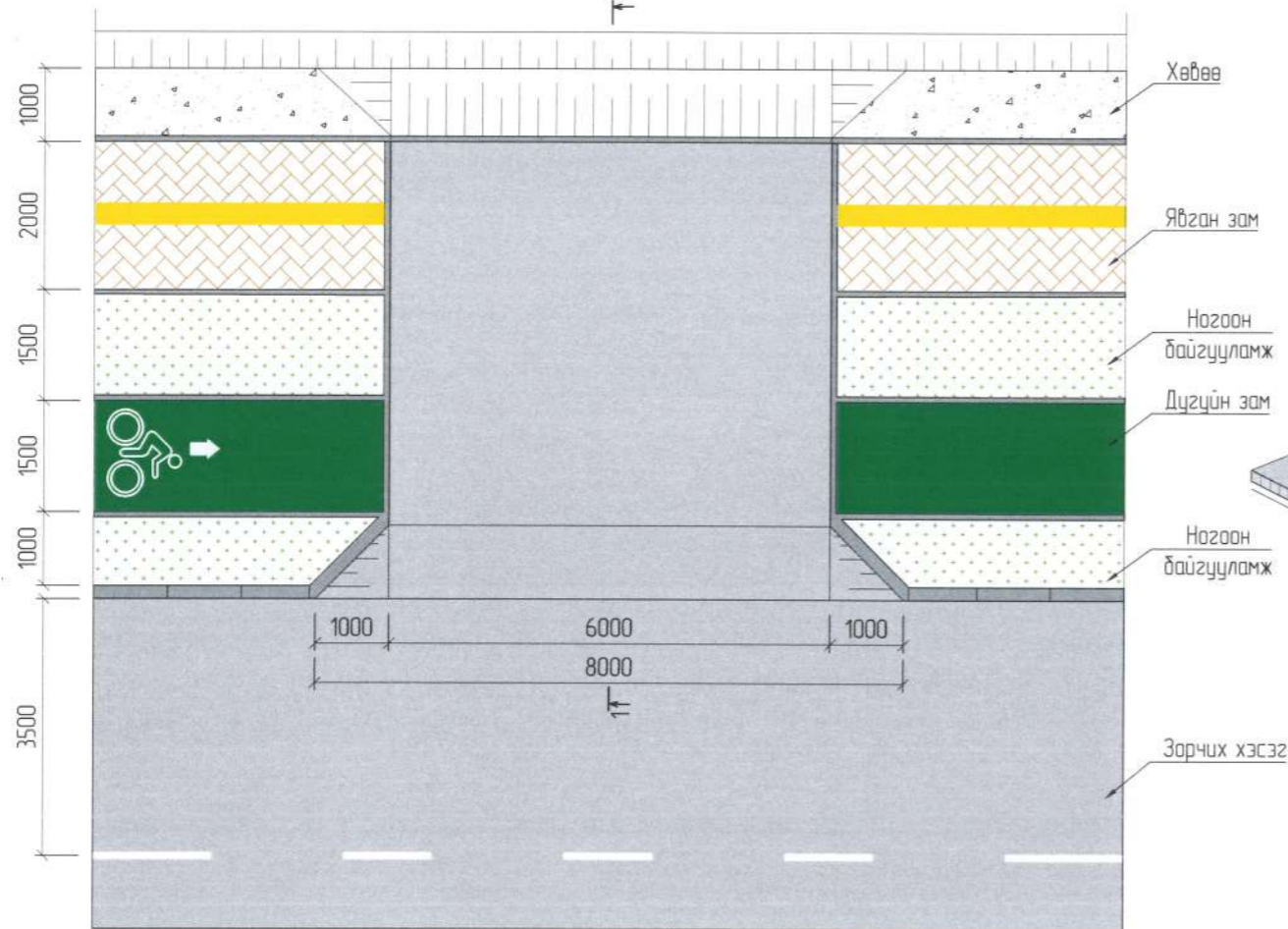

ХАРАГДАХ БАЙДАЛ М1:100

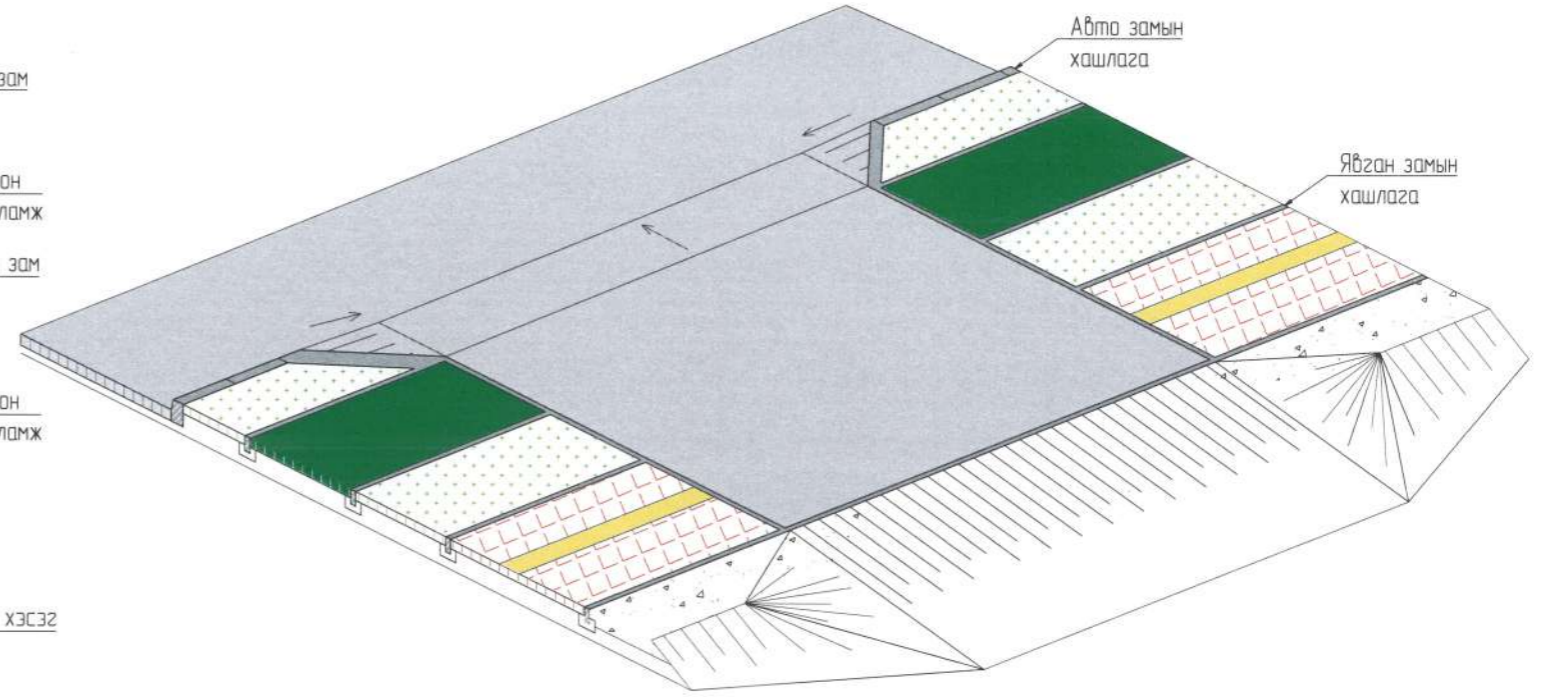

ОГТЛОЛ 1-1
М 1:20

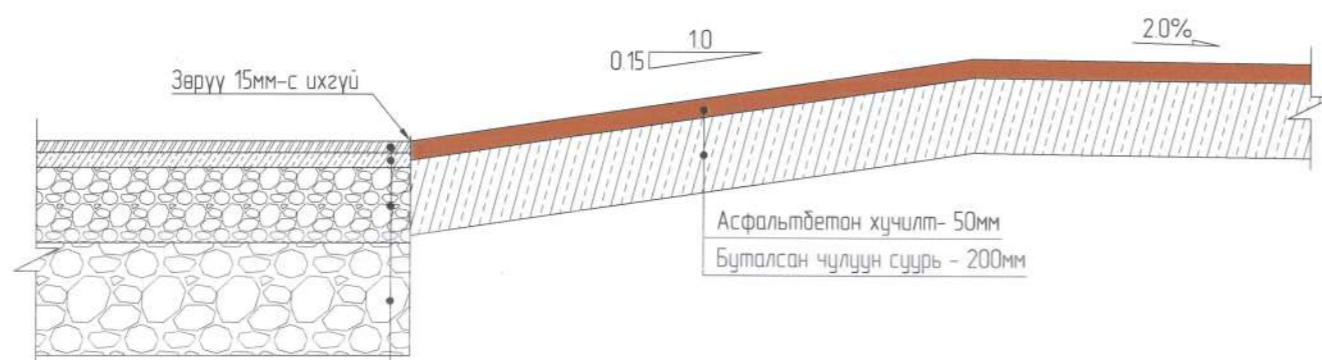

Өнгө асфальтбетон хучилт - 30мм
Суурь асфальтбетон хучилт - 40мм
Буталсан чулуун суурь - 200мм
Суурийн доод үе - 300мм

ХАРААНЫ БЭРХШЭЭЛТЭЙ ХҮНД ЗОРИУЛСАН ХӨТӨЧ ХАВТАН

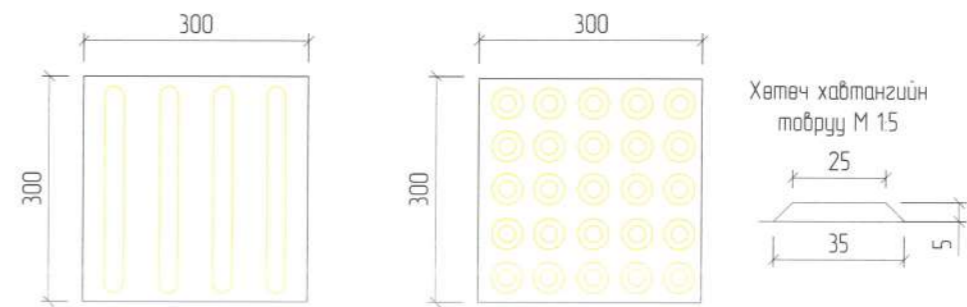

ТАЙЛБАР:

- Тусгайлан зааснаас бусад хэмжээг мм-ээр өгөв.

ЗАХИАЛАГЧ	ЗУРАГ ТӨСЛИЙН ЗӨВЛӨХ	ТӨСЛИЙН НЭР	Үүрэг	Овог нэр	Гарын үсэг	Огноо	ОРЦ ГАРЦНЫ НЭГ МАЯГИЙН ЗУРАГ	Масштаб 1:100
Oyu Tolgoi "ОЮУ ТОЛГОЙ" ХХК	АВТО ЗАМЫН ЗУРАГ ТӨСӨЛ, ЗӨВЛӨХ ҮЙЛЧИЛГЭЭНИЙ "ЭН БИ СИ СИ" ХХК	ӨМНӨГОВЬ АЙМГИЙН ХАНБОГД СУМ ДОТОРХ АВТО ЗАМЫН ИНЖЕНЕРИЙН НАРИЙВЧИЛСАН ЗУРАГ ТӨСӨЛ	Захирал Зур илж Шалгасан	О.Чинзориг Т.Лхагвасүрэн Б.Лхагваа	<i>[Signatures]</i>		Бүх хуудас 02	Зургийн шифр NBCC-10/2023 Хуудас 02

АЖЛЫН ТОО ХЭМЖЭЭ



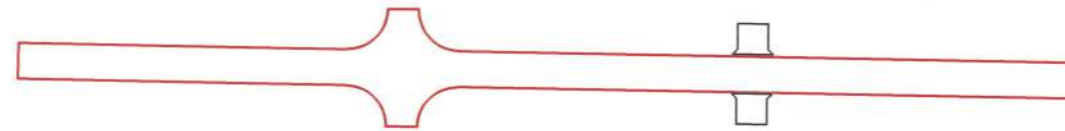

АЖЛЫН ТОО ХЭМЖЭЭ /15/-Р ЗАМ

1. Өнгө асфальтбетон хучлага байгуулах $S=1614.192 \text{ м}^2$ $V=1614.192 \cdot 0.03=48.42 \text{ м}^3$ $V=48.42+3.7=52.12 \text{ м}^3$
 Орц гарцны асфальтбетон $S=37.00+37.00=74.00 \text{ м}^2$ $V=74.00 \cdot 0.05=3.7 \text{ м}^3$

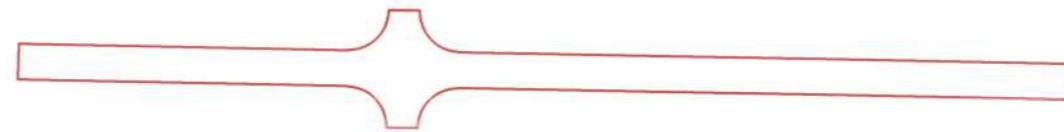

2. Өнгө асфальтбетон хучлага байгуулах $S=1614.192 \text{ м}^2$ $V=1614.192 \cdot 0.04=64.57 \text{ м}^3$



ЗАХИАЛАГЧ:	ЗУРАГ ТӨСЛИЙН ЗӨВЛӨХ:	ТӨСЛИЙН НЭР:	Үүрэг	Обьект нэр	Гарын үсэг	Огноо	АЖЛЫН ТОО ХЭМЖЭЭ /15/-Р ЗАМ	Масштаб: Зургийн шифр NBCC-10/2023
 "ОЮУ ТОЛГОЙ" ХХК	 АВТО ЗАМЫН ЗУРАГ ТӨСӨЛ, ЗӨВЛӨХ ҮЙЛЧИЛГЭЭНИЙ "ЭН БИ СИ СИ" ХХК	ӨМНӨГОВЬ АЙМГИЙН ХАНБОГД СҮМ ДОТОРХ АВТО ЗАМЫН ИНЖЕНЕРИЙН НАРИЙВЧИЛСАН ЗУРАГ ТӨСӨЛ	Захирал	О.Чинзориг			Бүх хуудас 04	Хуудас 01
			Зур.инж	Э.Осор				
			Шалгасан	Б.Лхагваа				



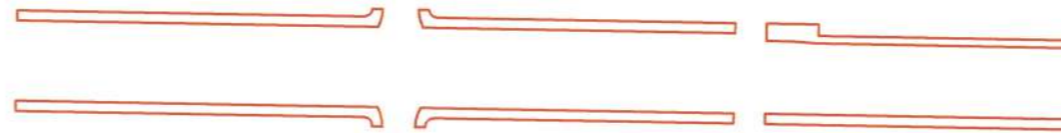

АЖЛЫН ТОО ХЭМЖЭЭ /15/-P ЗАМ

3. Явган хүний замын хучилтыг өнгөт хабтангаар хийх $S=146.45+127.11+112.88+147.51+128.16+123.18=785.29 \text{ м}^2$

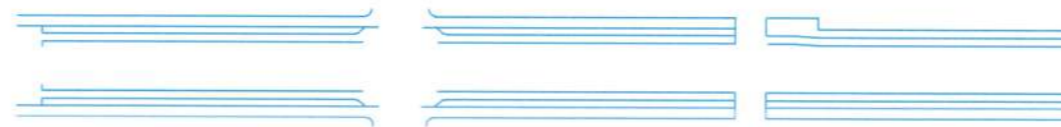

4. Явган хүний замын хашлага табих $L=14.80 \text{ м}$



ЗАХИАЛАГЧ:	ЗУРАГ ТӨСЛИЙН ЗӨВЛӨХ:	ТӨСЛИЙН НЭР:	Үүрэг	Обьект нэр	Гарын үсэг	Огноо	АЖЛЫН ТОО ХЭМЖЭЭ /15/-P ЗАМ	Масштаб: Зургийн шифр NBCC-10/2023
 "ОЮУ ТОЛГОЙ" ХХК	 АВТО ЗАМЫН ЗУРАГ ТӨСӨЛ, ЗӨВЛӨХ ҮЙЛЧИЛГЭЭНИЙ "ЭН БИ СИ СИ" ХХК	ӨМНӨГОВЬ АЙМГИЙН ХАНБОГД СҮМ ДОТОРХ АВТО ЗАМЫН ИНЖЕНЕРИЙН НАРИЙВЧИЛСАН ЗУРАГ ТӨСӨЛ	Захирал	О.Чинзориг			Бүх хуудас 04	Хуудас 02
			Зуринж	Э.Осор				
			Шалгасан	Б.Лхагваа				





АЖЛЫН ТОО ХЭМЖЭЭ /15/-Р ЗАМ

5. Ногоон байгууламж хийх
 $S=56.91+84.04+77.85+52.00+38.61+84.19+56.96+78.00+52.05+82.42+55.93=718.96 \text{ м}^2$

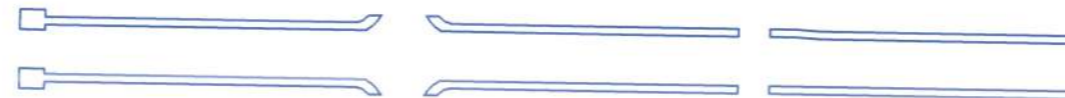

6. Дугуйн замын өнгө асфальтбетон хучлага байгуулах /4см/ $S=119.82+93.30+92.38+120.08+93.54+92.38=611.50 \text{ м}^2$ $V=6115*0.04=24.46 \text{ м}^3$



ЗАХИАЛАГЧ:	ЗУРАГ ТӨСЛИЙН ЗӨВЛӨХ:	ТӨСЛИЙН НЭР:	Үүрэг	Обьект нэр	Гарын үсэг	Огноо	АЖЛЫН ТОО ХЭМЖЭЭ /15/-Р ЗАМ	Масштаб
 "ОЮУ ТОЛГОЙ" ХХК	 АВТО ЗАМЫН ЗУРАГ ТӨСӨЛ, ЗӨВЛӨХ ҮЙЛЧИЛГЭЭНИЙ "ЭН БИ СИ СИ" ХХК	ӨМНӨГОВЬ АЙМГИЙН ХАНБОГД СУМ ДОТОРХ АВТО ЗАМЫН ИНЖЕНЕРИЙН НАРИЙВЧИЛСАН ЗУРАГ ТӨСӨЛ	Захирал	О.Чинзориг			Бүх хуудас 04	Зургийн шифр NBCC-10/2023
			Зур.инж	Э.Осор				Хуудас 03
			Шалгасан	Б.Лхагваа				





АЖЛЫН ТОО ХЭМЖЭЭ
/15/-Р ЗАМ

7. Авто замын хашлага тавих L=217м



8. Хэлбэрийн авто замын хашлага тавих L=205 м



ЗАХИАЛАГЧ:	ЗУРАГ ТӨСЛИЙН ЗӨВЛӨХ:	ТӨСЛИЙН НЭР:	Үүрэг	Обоз нэр	Гарын үсэг	Огноо	АЖЛЫН ТОО ХЭМЖЭЭ /15/-Р ЗАМ		Масштаб
 "ОЮУ ТОЛГОЙ" ХХК	 АВТО ЗАМЫН ЗУРАГ ТӨСӨЛ, ЗӨВЛӨХ ҮЙЛЧИЛГЭЭНИЙ "ЭН БИ СИ СИ" ХХК	ӨМНӨГОВЬ АЙМГИЙН ХАНБОГД СУМ ДОТОРХ АВТО ЗАМЫН ИНЖЕНЕРИЙН НАРИЙВЧИЛСАН ЗУРАГ ТӨСӨЛ	Захирал Зуринж Шалгасан	О.Чинзориг Э.Осор Б.Лхагваа	  		Бүх хуудас	04	Зургийн шифр NBCC-10/2023 Хуудас 04

УУЛЗВАР, ГАРЦЫН ӨНДӨРЖИЛТ

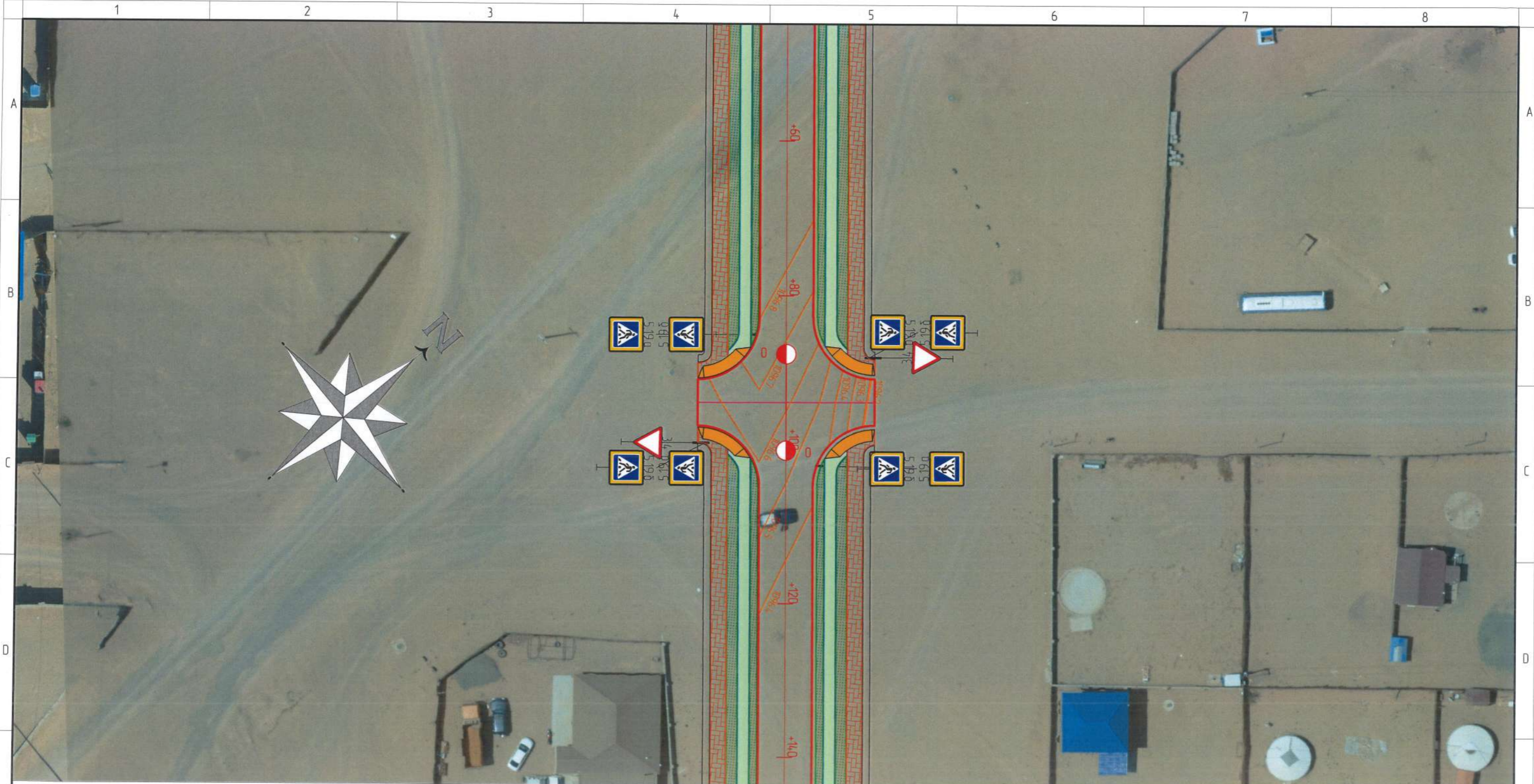

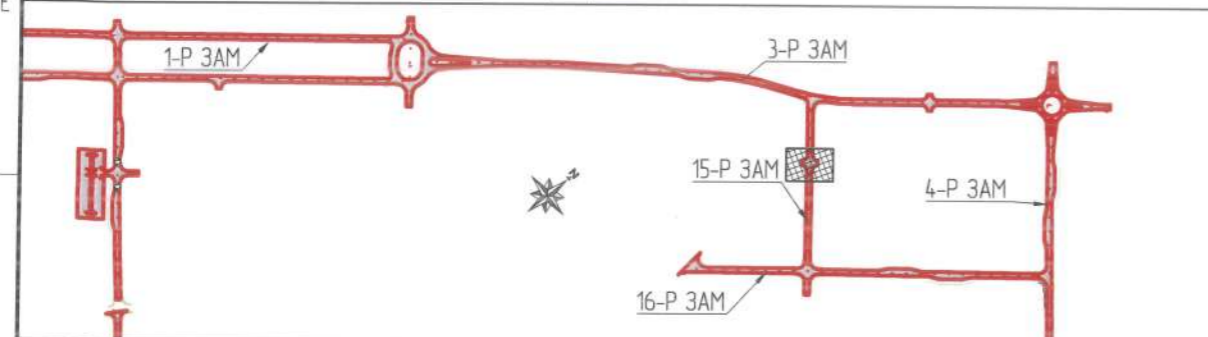

ЗАМЫН СХЕМ
3, 15-р авто зам



ГАРЦНЫ ТЭНХЛЭГИЙН
КООРДИНАТ

ПК+	X, м	Y, м
0+00.000	4786725.952	678250.028
0+10.000	4786718.236	678243.667
0+20.000	4786710.52	678237.306
0+23.991	4786707.44	678234.768

ЗАХИАЛАГЧ		ЗУРАГ ТӨСЛИЙН ЗӨВЛӨХ		ТӨСЛИЙН НЭР:		Үүрэг	Обь нэр	Гарын үсэг	Огноо	УЧЛЗВАР, ГАРЦЫН ӨНДӨРЖИЛТ ГАРЦ №1 /15-р зам/		Масштаб: 1500			
 "ОЮУ ТОЛГОЙ" ХХК		 АВТО ЗАМЫН ЗУРАГ ТӨСӨЛ, ЗӨВЛӨХ ҮЙЛЧИЛГЭЭНИЙ "ЭН БИ СИ СИ" ХХК		ӨМНӨГОВЬ АЙМГИЙН ХАНБОГД СУМ ДОТОРХ АВТО ЗАМЫН ИНЖЕНЕРИЙН НАРИЙВЧИЛСАН ЗУРАГ ТӨСӨЛ		Захирал	О.Чинзориг	<i>[Signature]</i>			Зургийн шифр: NBCC-10/2023				
						Зур.инж	Б.Баяржаргал	<i>[Signature]</i>			Бүх хуудас		01	Хуудас	01
						Шалгасан	Б.Лхагваа	<i>[Signature]</i>							