

ЗАХИАЛАГЧ:



“ОЮУ ТОЛГОЙ” ХХК

ГҮЙЦЭТГЭГЧ:



“ЭН БИ СИ СИ” ХХК

Авто замын зураг төсөл,
зөвлөх үйлчилгээ

**ӨМНӨГОВЬ АЙМГИЙН ХАНБОГД СУМ ДОТОРХ АВТО ЗАМЫН ИНЖЕНЕРИЙН
НАРИЙВЧИЛСАН ЗУРАГ ТӨСӨЛ**

/17-р зам/

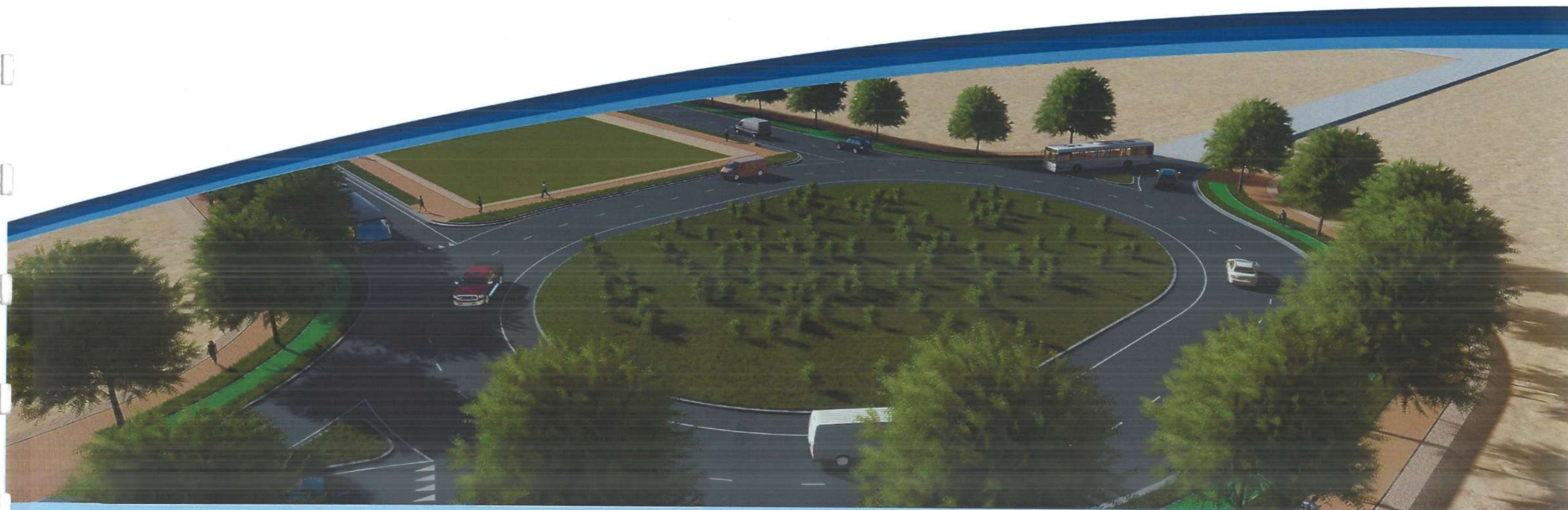

Захиалагч:



"ОЮУ ТОЛГОЙ" ХХК

Зураг төсөл, зөвлөх үйлчилгээ:



"ЭН БИ СИ СИ" ХХК



Шуфр: 10/2023

ӨМНӨГОВЬ АЙМГИЙН ХАНБОГД СУМ ДОТОРХ АВТО ЗАМЫН ИНЖЕНЕРИЙН НАРИЙВЧИЛСАН ЗУРАГ ТӨСӨЛ

Гүйцэтгэгч:

"Эн Би Си Си" ХХК-ийн захирал / О.Чинзориг /



Улаанбаатар хот

2023 он

№.	ЗУРГИЙН НЭР	ХУУДАС
1	ЗӨВШИЛЦЛИЙН ХУУДАС	1
2	БАЙРШЛЫН ТОЙМ ЗУРАГ	1
3	ДЭВСГЭР ЗУРАГ	2
4	ДАГУУ ОГТЛОЛ	2
5	НЭГ МАЯГИЙН ХӨНДЛӨН ОГТЛОЛ	1
6	ХӨДӨЛГӨӨН ЗОХИОН БАЙГУУЛАЛТ	3
7	ЗАЙ ХЭМЖЭЭН ЗУРАГ	3
8	УС ЗАЙЛУУЛАХ БАЙГУУЛАМЖИЙН ЗУРАГ	7
9	БУСАД НАРИЙВЧИЛСАН ЗУРАГ ТӨСӨЛ	4
10	АЖЛЫН ТОО ХЭМЖЭЭ	4

ЗӨВШИЛЦЛИЙН ХУЧДАС

БАТЛАВ
"ОЮУ ТОЛГОЙ" ХХК-НЫ ИНЖЕНЕРЧЛЭЛ БА ТӨСЛИЙН ХЭЛТСИЙН МЕНЕЖЕР



ЗУРАГ ТӨСӨЛ ХЭРЭГЖҮҮЛЭГЧ
"ЭН БИ СИ СИ" ХХК-ИЙН ЗАХИРАЛ

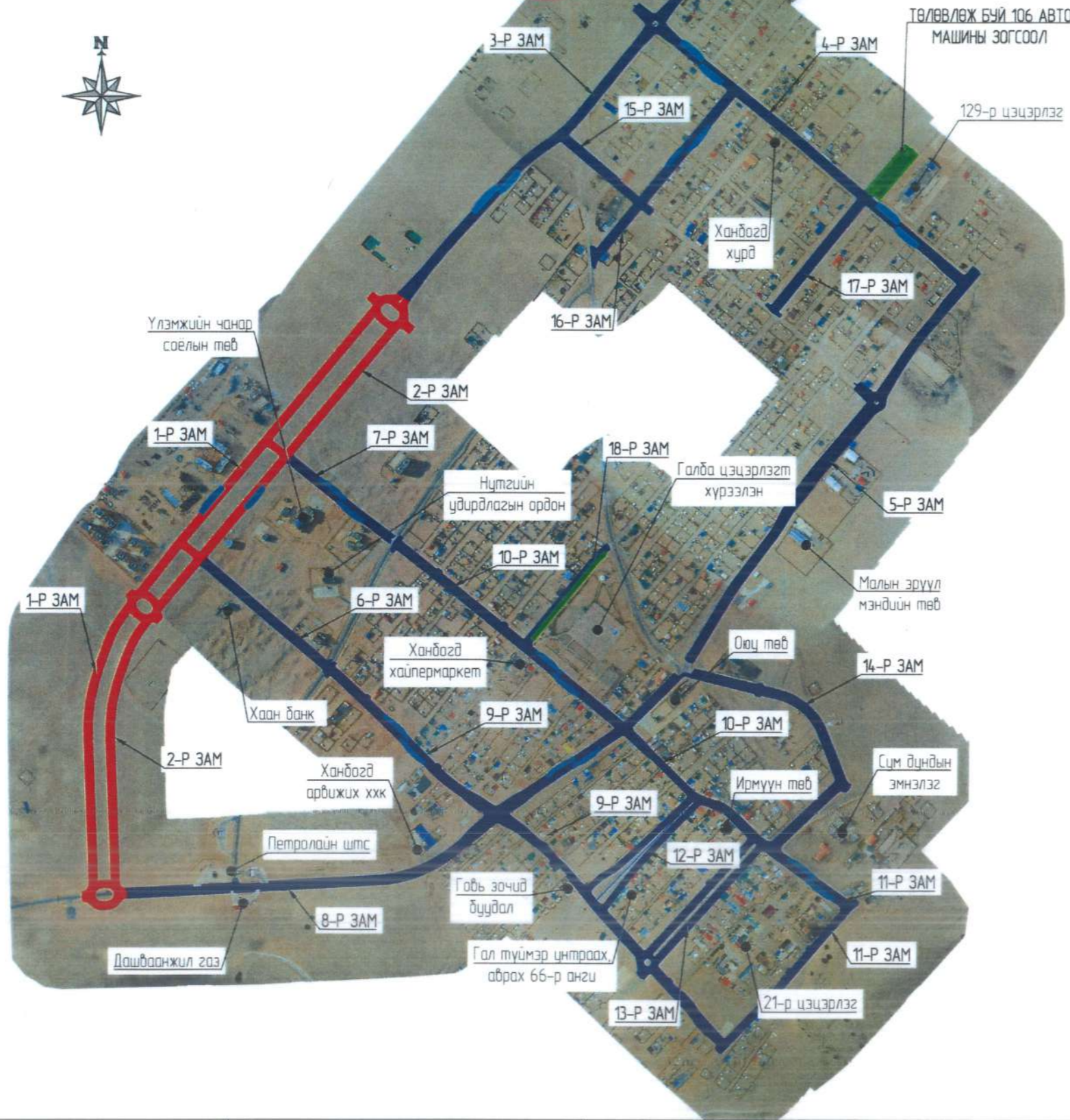

ЗӨВШИЛЦСӨН:

ӨМНӨГОВЬ АЙМАГ ХАНБОГД СУМЫН
ЗАСАГ ДАРГА

ӨМНӨГОВЬ АЙМГИЙН ЕРӨНХИЙ
АРХИТЕКТУР

ӨМНӨД БҮСИЙН ЦАХИЛГААН ТҮГЭЭХ
СҮЛЖЭЭ ТӨХК-ИЙН ЕРӨНХИЙ ИНЖЕНЕР

ӨМНӨГОВЬ АЙМГИЙН ОНЦГОЙ БАЙДЛЫН ГАЗРЫН
ДАРГА, ХУРАНДАА

"МЭДЭЭЛЭЛ ХОЛБООНЫ СҮЛЖЭЭ" ХХК-ИЙН
ӨМНӨГОВЬ АЙМАГДАХЬ САЛБАРЫН ЕРӨНХИЙ ИНЖЕНЕР

ӨМНӨГОВЬ АЙМГИЙН ХАНБОГД СУМ ДАХЬ
ЦАГДААГИЙН ТАСГИЙН ЗОХИЦУУЛАГЧ
ЦАГДААГИЙН ДЭСЛЭГЧ

ӨМНӨГОВЬ АЙМАГ ХАНБОГД СУМЫН
ХАНДИЗЕЛ ОНӨААТҮГ-ЫН ИНЖЕНЕР

ӨМНӨГОВЬ АЙМГИЙН ХАНБОГД СУМЫН
ГАЗРЫН ДААМАЛ

Х НЭХИЙТ

Ц ЗОЛБОО

ГАНТӨМӨР

М АДЬЯАБААТАР

А НАРАНТУНГАЛАГ

Э БУЯАННЭМЭХ

Т ХЭРЛЭН

МНОМИНЗУЛ

ЗАХИАЛАГЧ

ЗУРАГ ТӨСЛИЙН ЗӨВЛӨХ

ТӨСЛИЙН НЭР

Үүрэг

Овог нэр

Гарын үсэг

Огноо

ЗӨВШИЛЦӨЛИЙН
НҮҮР

Масштаб 1:10000



"ОЮУ ТОЛГОЙ" ХХК



АВТО ЗАМЫН ЗУРАГ
ТӨСӨЛ, ЗӨВЛӨХ ҮЙЛЧИЛГЭЭНИЙ
"ЭН БИ СИ СИ" ХХК

ӨМНӨГОВЬ АЙМГИЙН ХАНБОГД СУМ ДОТРОХ АВТО ЗАМЫН
ИНЖЕНЕРИЙН НАРИЙВЧИЛСАН ЗУРАГ ТӨСӨЛ

Захирал
Зур инж
Шалгасан

О. Чинзориг
Т. Лхагвасүрэн
Б. Лхагваа

(Signature)
(Signature)
(Signature)

Бүх хуудас 01

Хуудас 01

Зургийн шифр
NBCC-10/2023
Хуудас 01

БАЙРШЛЫН ТОЙМ ЗУРАГ

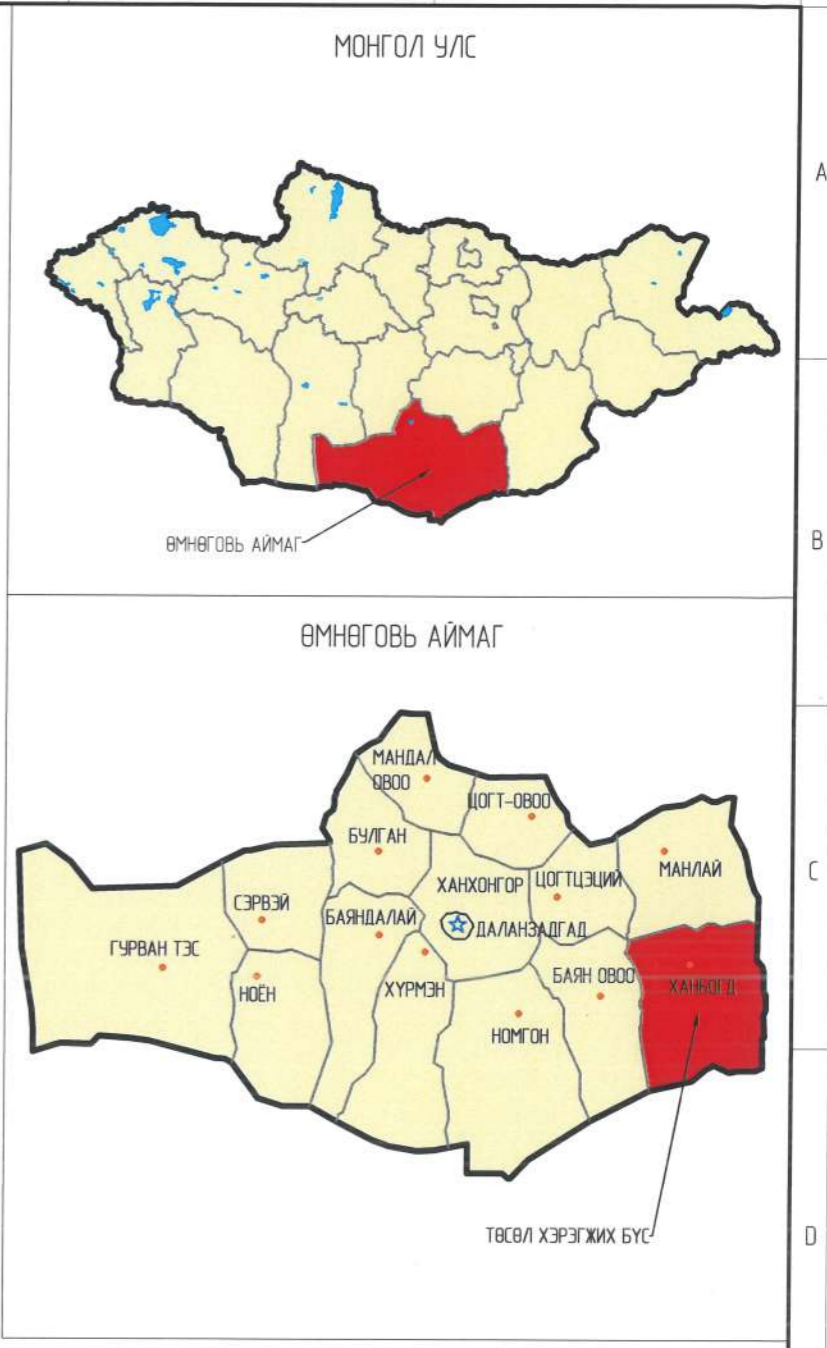
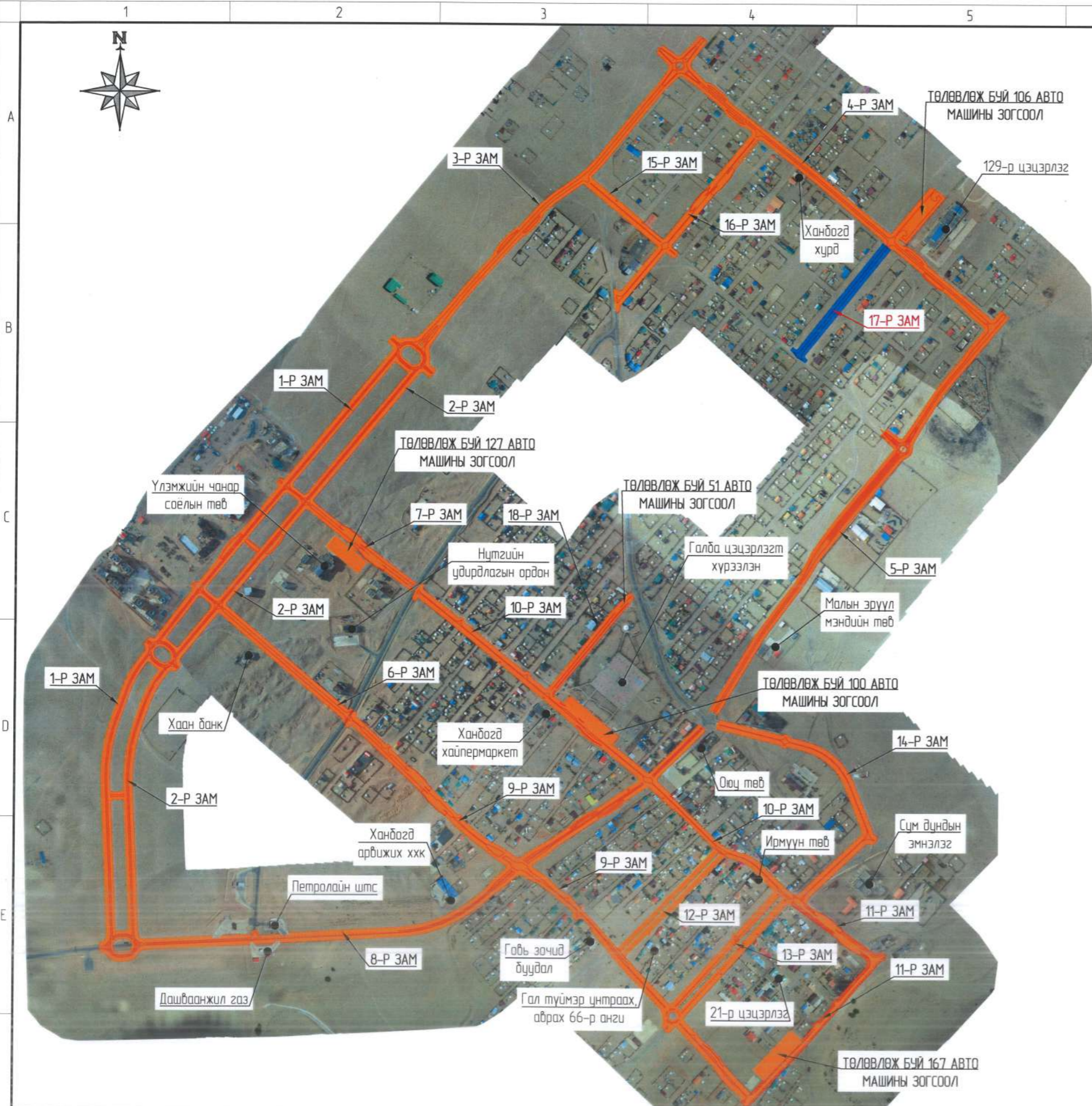

ЗАХИАЛАГЧ		ЗУРАГ ТӨСЛИЙН ЗӨВЛӨХ		ТӨСЛИЙН НЭР		Үүрэг	Обог нэр	Гарын үсэг	Огноо	БАЙРШЛЫН ТОЙМ ЗУРАГ		Масштаб: 1:10000	
"ОЮУ ТОЛГОЙ" ХХК		АВТО ЗАМЫН ЗУРАГ ТӨСӨЛ, ЗӨВЛӨХ ҮЙЛЧИЛГЭЭНИЙ "ЭН БИ СИ СИ" ХХК		ӨМНӨГОВЬ АЙМГИЙН ХАНБОГД СУМ ДОТОРХ АВТО ЗАМЫН ИНЖЕНЕРИЙН НАРИЙВЧИЛСАН ЗУРАГ ТӨСӨЛ		Захирал	О Чинзориг			Бүх хуудас 01		Зургийн шифр: NBCC-10/2023	
						Зур.инж	Т.Лхагвасүрэн						
						Шалгасан	Б.Лхагваа						

ДЭВСГЭР ЗУРАГ

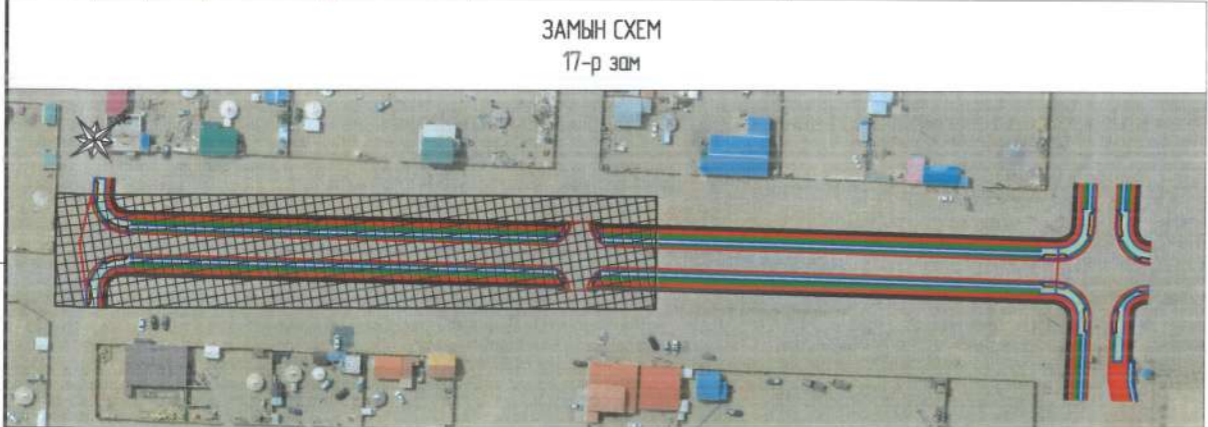
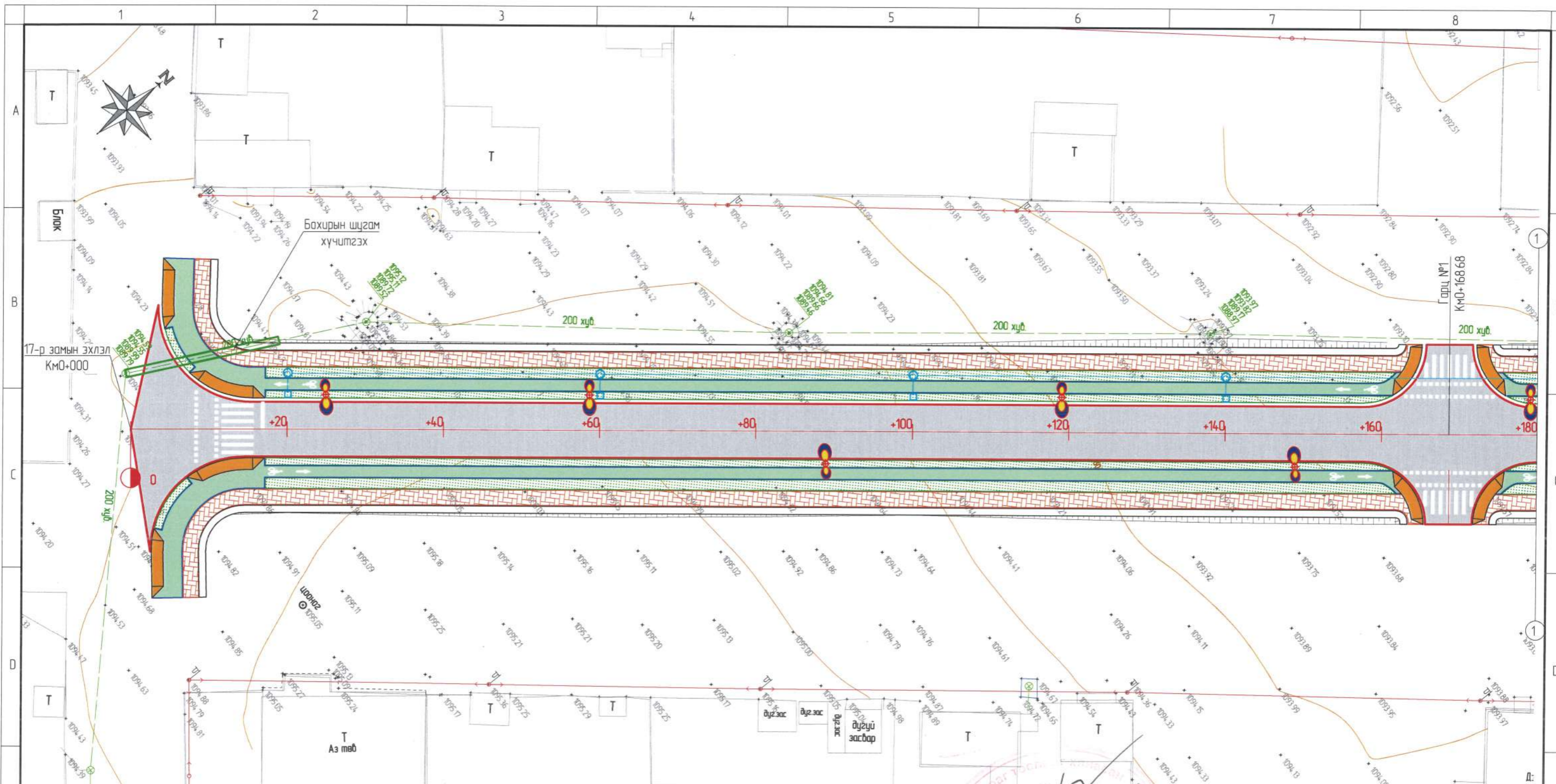

ЗАМЫН СХЕМ
17-р зам

- Одоо байгаа инженерийн шугам сүлжээ
- Барилга байгууламж
 - Авто зам
 - Явган хүний зам
 - Өндөр хүчдэлийн шугам
 - Нам хүчдэлийн шугам
 - Бахирын шугам
 - Дулааны шугам
 - Холбооны шугам
 - Цэвэр усны шугам
 - Хашаа
- Төлөвлөж буй авто замын байгууламж
- Авто зам
 - Явган хүний зам
 - Дугуйн зам
 - Нагаан байгууламж
 - Хөвөө
 - Явган гарцны уналт
 - Ус зайлуулах байгууламж
 - Замын гэрэлтүүлэг

ТАНИХ ТЭМДЭГ

ЗАХИАЛАГЧ		ЗУРАГ ТӨСЛИЙН ЗӨВЛӨХ		ТӨСЛИЙН НЭР		Үүрэг	Овог нэр	Гарын үсэг	Огноо	Масштаб 1:500	
ОЮУ ТОЛГОЙ ХХК		АВТО ЗАМЫН ЗУРАГ ТӨСӨЛ, ЗӨВЛӨХ ҮЙЛЧИЛГЭЭНИЙ "ЭН БИ СИ СИ" ХХК		ӨМНӨГОВЬ АЙМГИЙН ХАНБОГД СҮМ ДОТОРХ АВТО ЗАМЫН ИНЖЕНЕРИЙН НАРИЙВЧИЛСАН ЗУРАГ ТӨСӨЛ		Захирал	О.Чинзориг			ДЭВСГЭР ЗУРАГ КМ0+000-КМ0+180	
						Зур инж	Э.Осор			Зургийн шифр НВСС-10/2023	
						Шалгасан	Б.Лхагваа			Бүх хуудас 02 Хуудас 01	

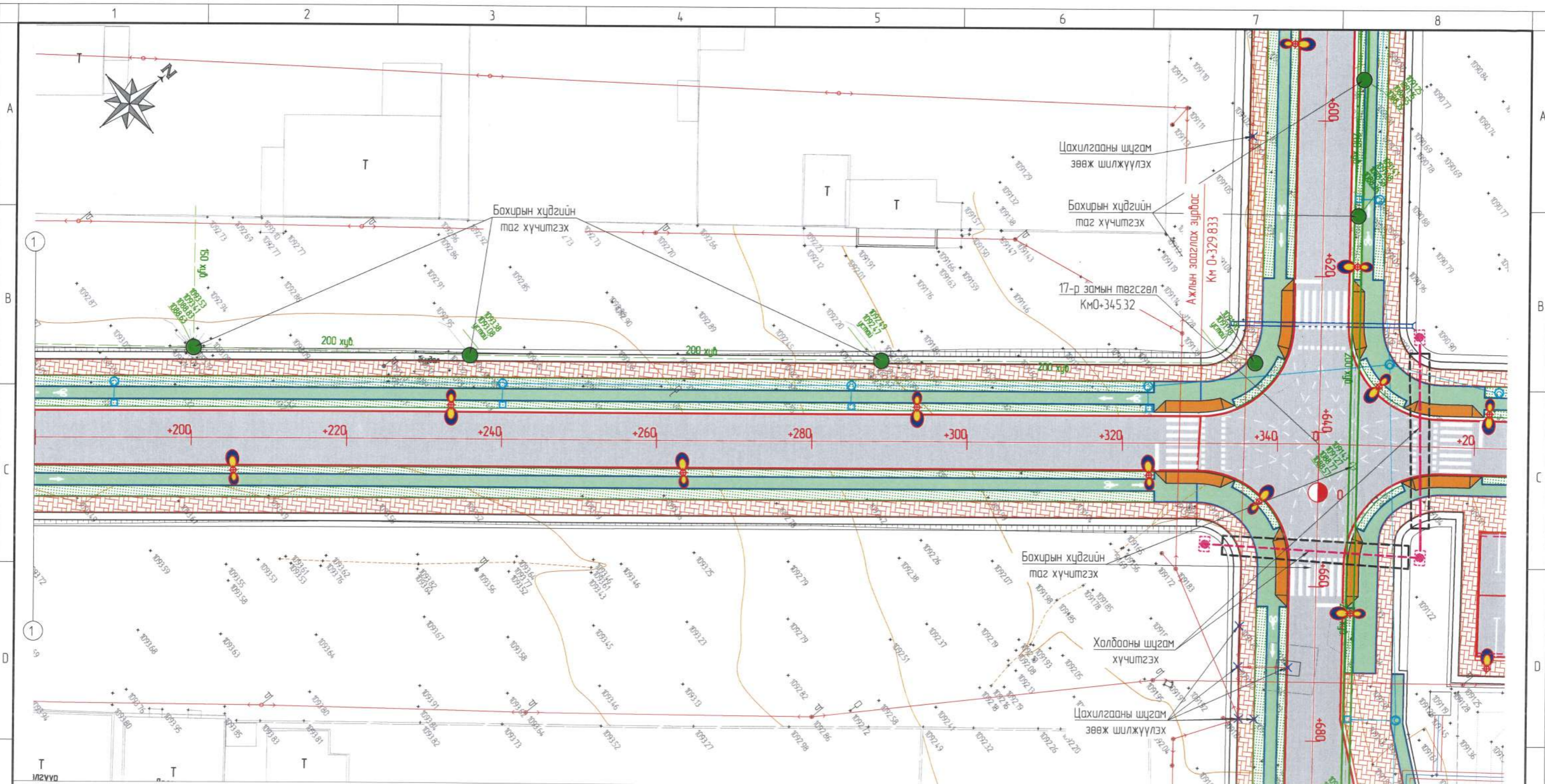

ЗАМЫН СХЕМ
17-р зам

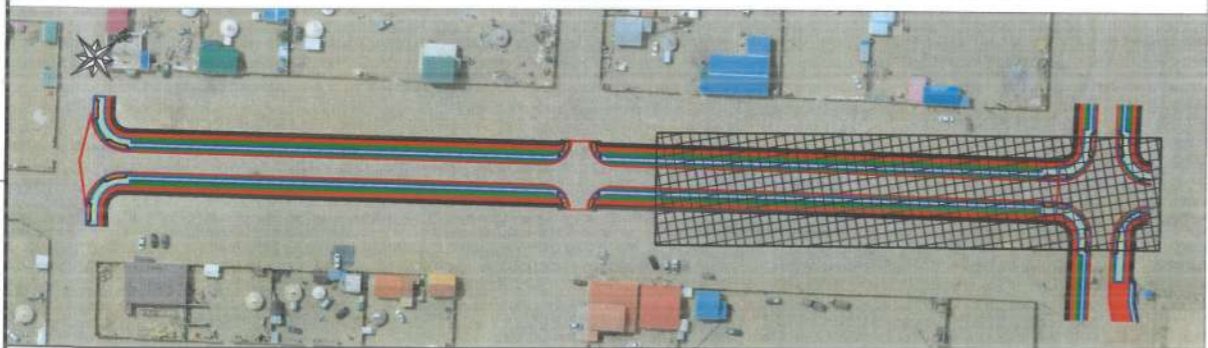

ТАНИХ ТЭМДЭГ

Одоо байгаа инженерийн шүгэм сүлжээ			Төлөвлөж буй авто замын байгууламж			
	Барилга байгууламж			Авто зам		Хөдөө
	Авто зам			Явган хүний зам		Явган гарцны уналт
	Явган хүний зам			Дугуйн зам		Ус зайлуулах байгууламж
	Өндөр хүчдэлийн шүгэм			Ногоон байгууламж		Замын гэрэлтүүлэг
	Нам хүчдэлийн шүгэм					
	Цэвэр усны шүгэм					
	Хашаа					

ЗАХИАЛАГЧ	ЗУРАГ ТӨСЛИЙН ЗӨВЛӨХ	ТӨСЛИЙН НЭР	Үүрэг	Овог нэр	Гарын үсэг	Огноо	Масштаб 1500
		ӨМНӨГОВЬ АЙМГИЙН ХАНБОГД СҮМ ДОТОРХ АВТО ЗАМЫН ИНЖЕНЕРИЙН НАРИЙВЧИЛСАН ЗУРАГ ТӨСӨЛ	Захирал	О Чинзориг			ДЭВСГЭР ЗУРАГ КМО+180-КМО+345.32
“ОЮУ ТОЛГОЙ” ХХК	АВТО ЗАМЫН ЗУРАГ ТӨСӨЛ, ЗӨВЛӨХ ҮЙЛЧИЛГЭЭНИЙ “ЭН БИ СИ СИ” ХХК		Зур инж	ЭОсор			Зургийн шифр НВСС-10/2023
			Шалгасан	Б/Лхагваа			Бүх хуудас 02 Хуудас 02

ДАГУУ ОГТЛОЛЫН ЗУРАГ

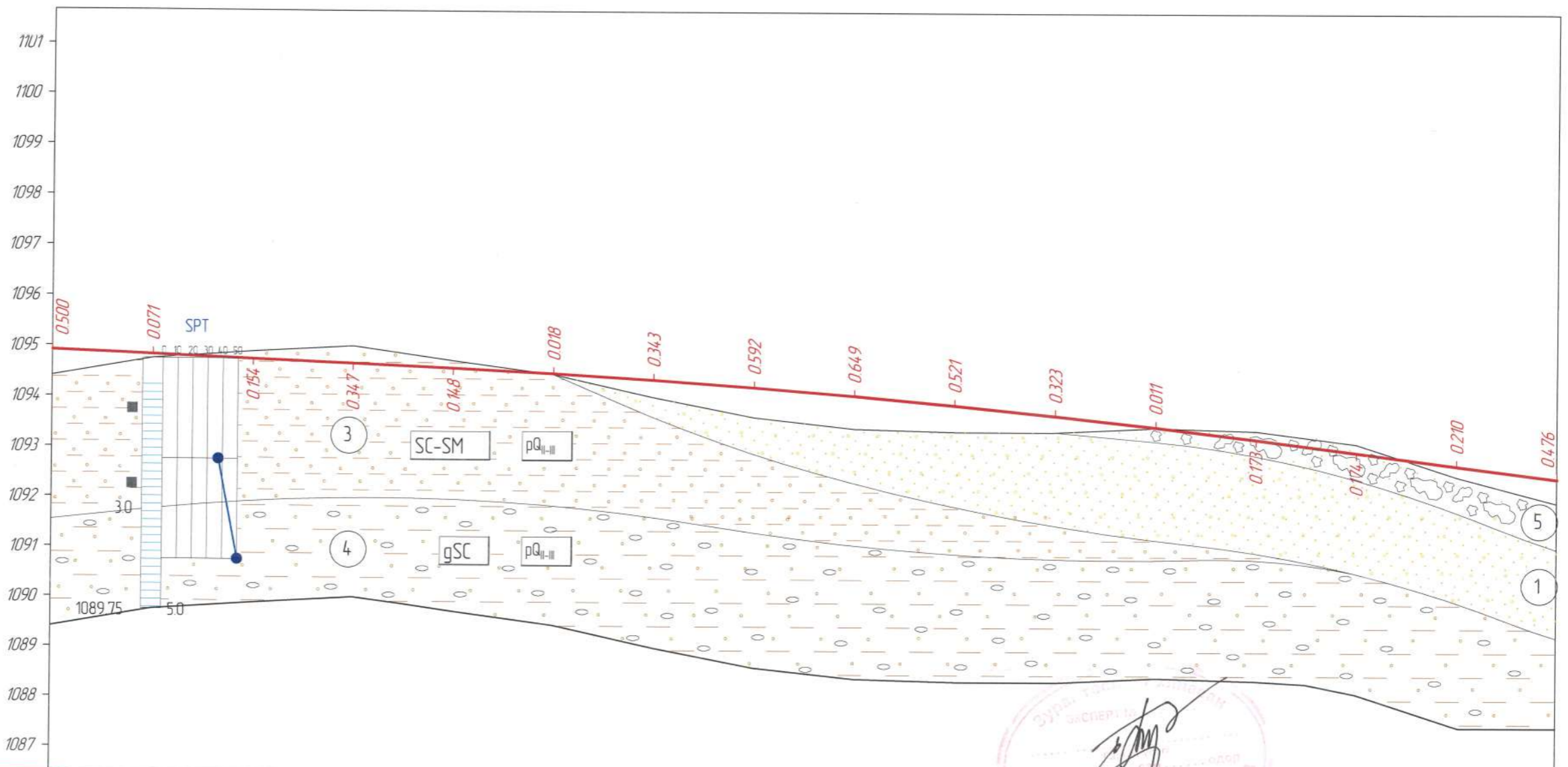

М 1:1000 - хэвтээ
 М 1:100 - босоо
 М 1:100 - хөрсний босоо

Төслийн взгэдэл	Налуу, %, босоо эргэлт, м																
	Тэнхлэгийн түвшин, м	80.0	13														
Бодит взгэдэл	Газрын түвшин, м	1094.904	1094.824	1094.744	1094.664	1094.582	1094.482	1094.362	1094.223	1094.063	1093.884	1093.684	1093.465	1093.225	1092.968	1092.709	1092.449
	Пикетаж, м	1094.404	1094.753	1094.898	1095.011	1094.730	1094.464	1094.019	1093.631	1093.414	1093.363	1093.361	1093.454	1093.398	1093.142	1092.499	1091.973
Пикет Планы элементүүд Километрийн заалт		0	0.20	0.40	0.60	0.80	1.00	1.20	1.40	1.60	1.80	2.00	2.20	2.40	2.60	2.80	3.00
		L - 3453 A - 38°55'45"															

ЗАХИАЛАГЧ:	ЗУРАГ ТӨСЛИЙН ЗӨВЛӨХ:	ТӨСЛИЙН НЭР:	Үүрэг	Обог нэр	Гарын үсэг	Огноо	ДАГУУ ОГТ/ОЛ ПКО+000 - ПКО+300 /17-Р ЗАМ/ Бүх хуудас 02		Масштаб 1:1000 Зургийн шифр NBCC-10/2023 Хуудас 01	
ОЮУ ТОЛГОЙ ХХК	АВТО ЗАМЫН ЗУРАГ ТӨСӨЛ, ЗӨВЛӨХ ҮЙЛЧИЛГЭЭНИЙ "ЭН БИ СИ СИ" ХХК	ӨМНӨГОВЬ АЙМГИЙН ХАНБОГД СУМ ДОТОРХ АВТО ЗАМЫН ИНЖЕНЕРИЙН НАРИЙВЧИЛСАН ЗУРАГ ТӨСӨЛ	Захирал Зур.инж Шалгасан	О.Чинзориг Б.Баяржаргал Б.Лхагваа	 		Бүх хуудас	02	Хуудас	01

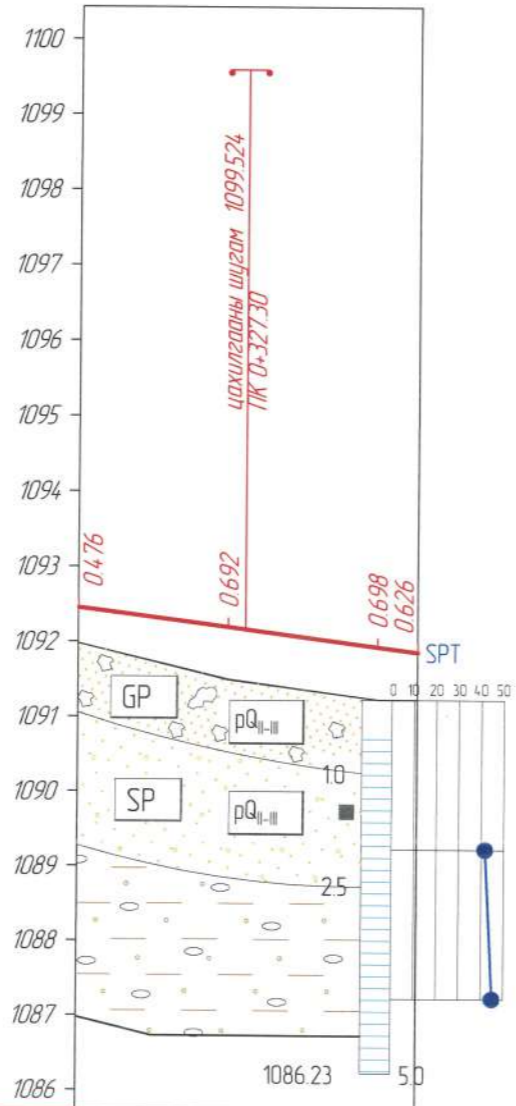

ТАНИХ ТЭМДЭГ

- ① SP Дунд-Дээд Дөрөвдөгчийн настай, пролювийн гаралтай (ρ_{II-III}) Жигд дус ЭЛС ул хөрс (SP), Жижиг ширхэгтэй элсэн (3) ул хөрс нь Бор шаргал, бор саарал өнгөтэй, бага чийгтэй, нягт дүтэцтэй, Хавроор хайрга, дундаас их хувь нь элс, хавроор шавар тоос.
- ③ SC Дунд-Дээд Дөрөвдөгчийн настай, пролювийн гаралтай (ρ_{II-III}) Шаварлаг ЭЛС ул хөрс (SC), Хайрга агуулсан хөнгөн шавранцар (3) ул хөрс нь Бор шаргал, цайвар саарал, бор саарал өнгөтэй, хатуу консистенцтэй, цөөн хувь нь хайрга, дундаас их хувь нь элс, дундаас бага хувь нь шавар тоос.
- ④ gSC Дунд-Дээд Дөрөвдөгчийн настай, пролювийн гаралтай (ρ_{II-III}) Хайргатай шаварлаг ЭЛС ул хөрс (gSC), Хайргархаг тоосорхаг элсэнцэр (4) ул хөрс нь Бор шаргал, цайвар саарал, бор саарал өнгөтэй, хатуу консистенцтэй, дундаас бага хувь нь хайрга, дундаас бага хувь нь элс, цөөн хувь нь шавар тоос.
- ⑤ GP Дунд-Дээд Дөрөвдөгчийн настай, пролювийн гаралтай (ρ_{II-III}) Жигд дус ХАЙРГАН ул хөрс (GP), Элсэн чигжээстэй хайр хайрган (5) ул хөрс нь Бор шаргал, цайвар саарал, бор саарал өнгөтэй, бага чийг, нягт, дундаас их хувь нь хайрга, дундаас бага хувь нь элс, хавроор шавар тоос. Хэмхдэс материал нь мөлгөржөөгүй тунамал чулуулгаас тогтоно.

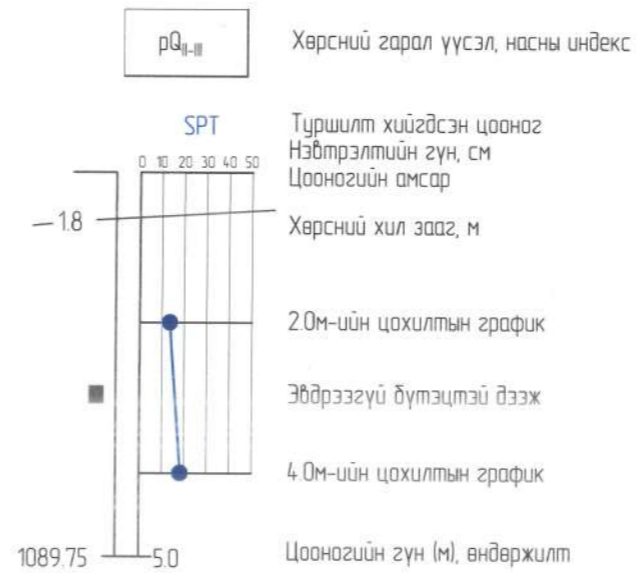

Хөрсний төлөв байдал

Элсэн хөрс	Шаварлаг хөрс
Бага чийгтэй	Хатуу

Төслийн взагал	Налуу, %, босоо эргэлт, м	13			
	Тэнхлэгийн түвшин, м	105.3	1092.449	1092.190	1091.930
Бодит взагал	Газрын түвшин, м	1091.973	1091.498	1091.232	1091.235
	Пикетаж, м	300.00	320.00	340.00	345.33
Пикет Планы элементүүд Километрийн заалт		L - 345.3 A - 38°55'45"			

ЗАХИАЛАГЧ	ЗУРАГ ТӨСЛИЙН ЗӨВЛӨХ	ТӨСЛИЙН НЭР	Үүрэг	Обог нэр	Гарын үсэг	Огноо	ДАГУУ ОГТ/ОЛ ПКО-300 - ПКО-345.33 ТАНИХ ТЭМДЭГ /17-Р ЗАМ/ Бүх хувдас 02	Масштаб: 1:1000 Зургийн шифр NBCC-10/2023 Хуудас 02
ОЮУ ТОЛГОЙ ХХК	АВТО ЗАМЫН ЗУРАГ ТӨСӨЛ, ЗӨВЛӨХ ҮЙЛЧИЛГЭЭНИЙ "ЭН БИ СИ СИ" ХХК	ӨМНӨГОВЬ АЙМГИЙН ХАНБОГД СУМ ДОТОРХ АВТО ЗАМЫН ИНЖЕНЕРИЙН НАРИЙВЧИЛСАН ЗУРАГ ТӨСӨЛ	Захирал Зур.инж Шалгасан	О.Чинзориг Б.Баяржаргал Б.Лхагваа				

НЭГ МАЯГИЙН ХӨНДЛӨН ОГТЛОЛ

НЭГ МАЯГИЙН ХӨНДЛӨН ОГТЛОЛ

ОГТЛОЛ 1-1
21680

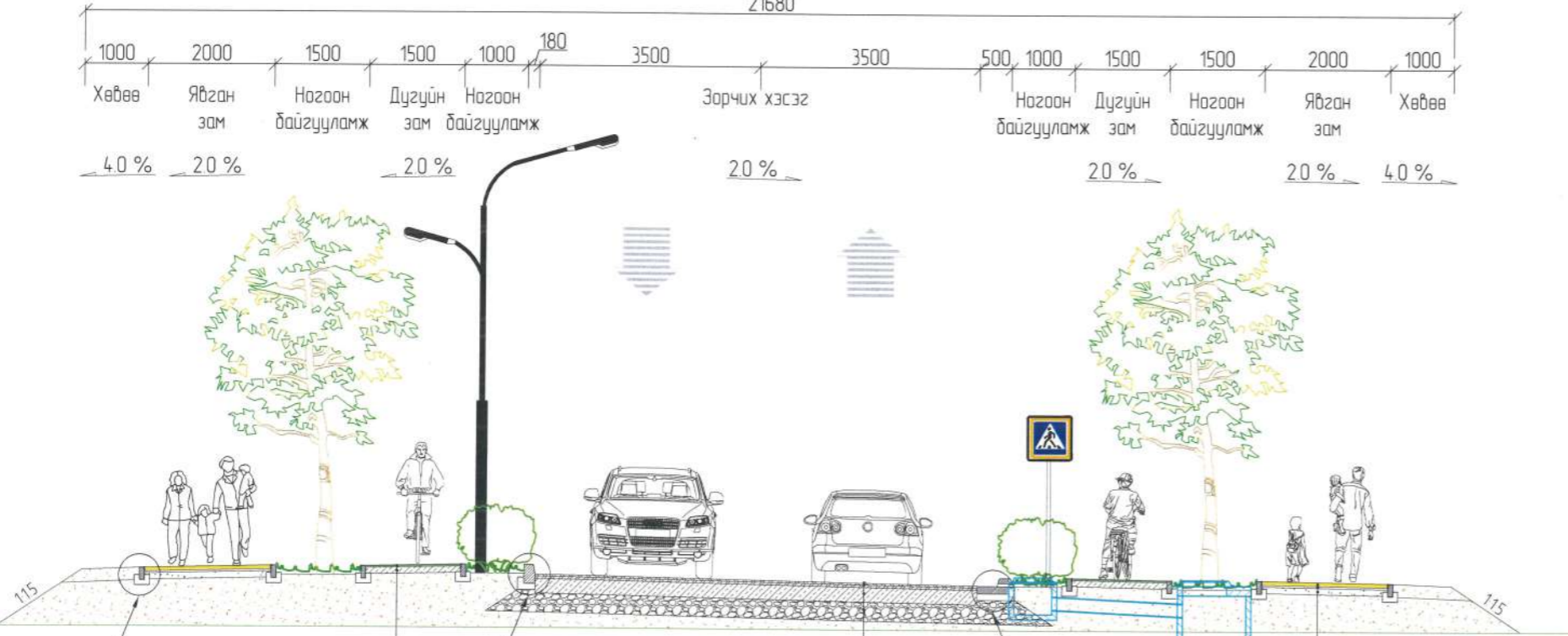

Бүтээц 3: Асфальтбетон хүчилт - 40мм
Бүтэлсэн чулуун сүүр - 100мм

Бүтээц 1: Өнгө асфальтбетон хүчилт - 30мм
Сүүр асфальтбетон хүчилт - 40мм
Бүтэлсэн чулуун сүүр - 200мм
Сүүрийн доод үе - 300мм

Бүтээц 2: Явган хүний замын хавтан - 60мм
Цементээр бэхжүүлсэн элс, хайрган хуурай хольц - 30мм
Захист ширхэглэлтэй элс, хайрган хольц - 100мм

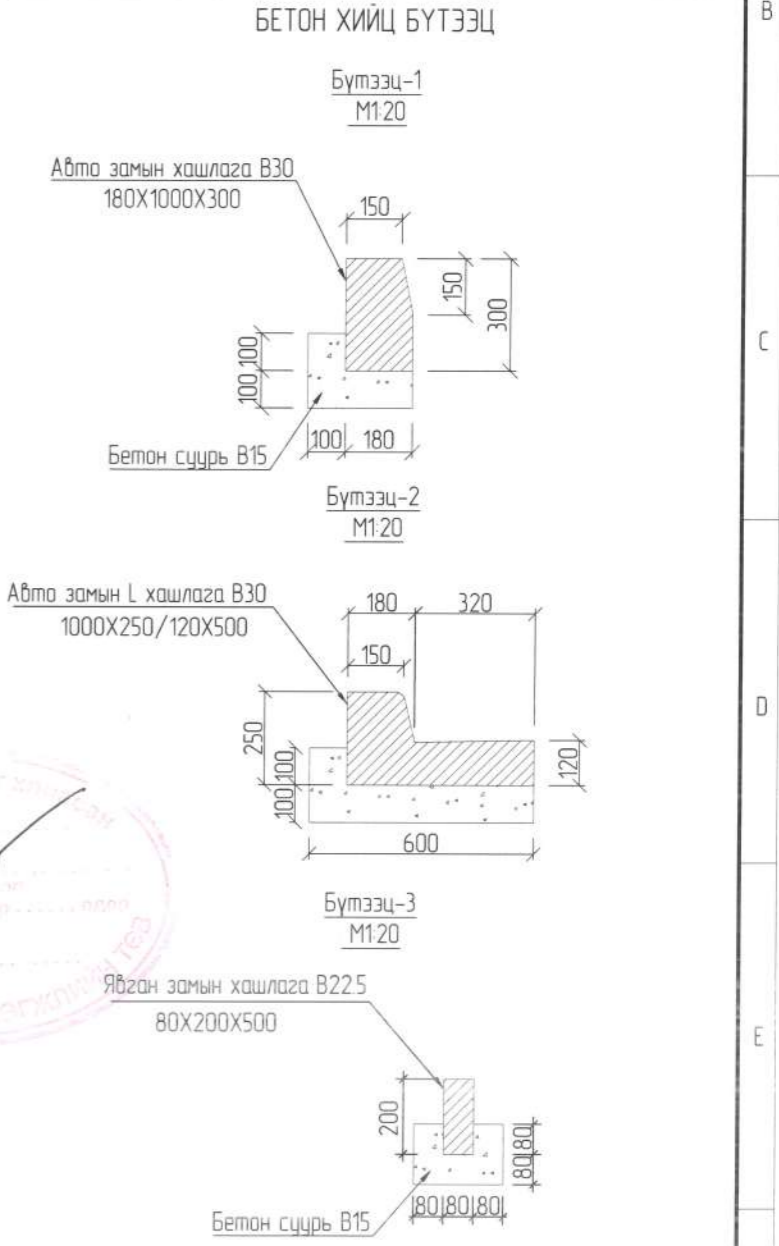
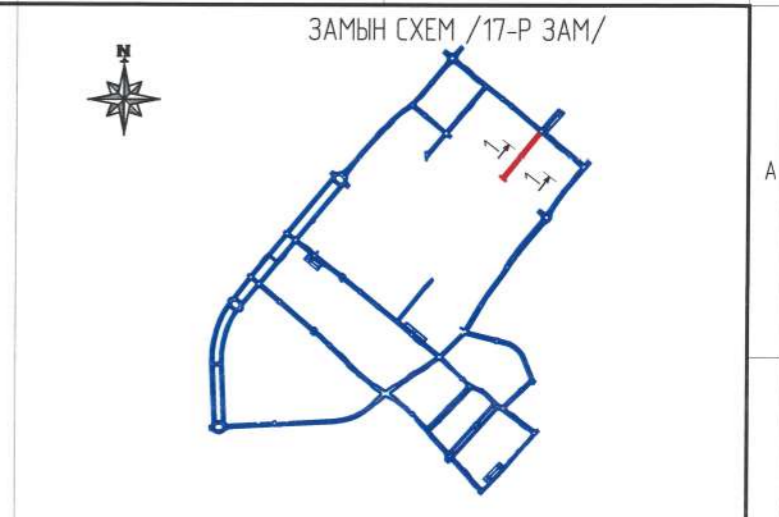
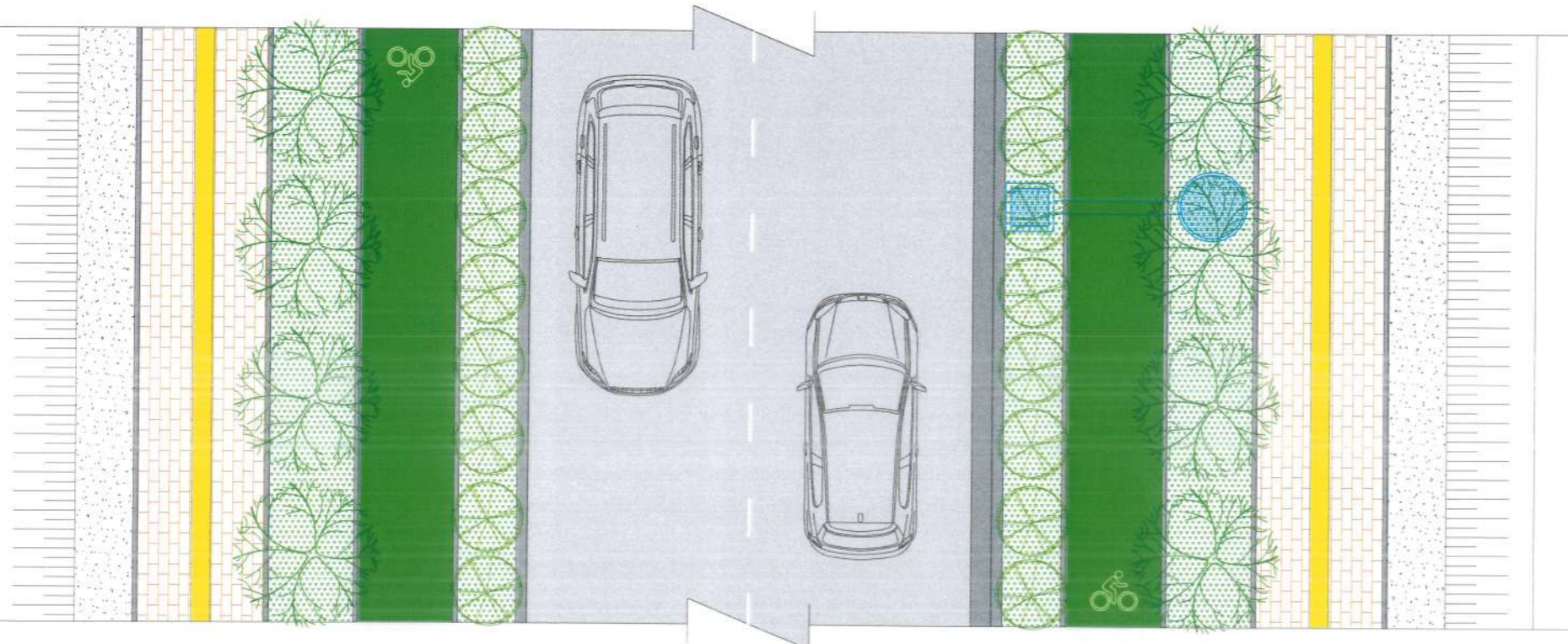

Handwritten signature and official red stamp of the design organization.

Тайлбар
- Тусгайлан зааснаас бусад хэмжээг мм-ээр өгөв

1	2	3	4	5	6	7	8
ЗАХИАЛАГЧ: ОЮУ ТОЛГОЙ ХХК	ЗУРАГ ТӨСЛИЙН ЗӨВЛӨХ: АВТО ЗАМЫН ЗУРАГ ТӨСӨЛ, ЗӨВЛӨХ ҮЙЛЧИЛГЭЭНИЙ "ЭН БИ СИ СИ" ХХК	ТӨСЛИЙН НЭР: ӨМНӨГОВЬ АЙМГИЙН ХАНБОГД СУМ ДОТОРХ АВТО ЗАМЫН ИНЖЕНЕРИЙН НАРИЙВЧИЛСАН ЗУРАГ ТӨСӨЛ	Үүрэг: Захирал Зур.инж Шалгасан	Овог нэр: О Чинзориг К Гаукар Б/Лхагваа	Гарын үсэг: 	Огноо: НЭГ МАЯГИЙН ХӨНДЛӨН ОГТЛОЛ /17-Р ЗАМ/	Масштаб 1:100 Зургийн шифр: NBCC-10/2023 Хуудас 01

НЭГ МАЯГИЙН ХӨНДЛӨН ОГТЛОЛ

НЭГ МАЯГИЙН ХӨНДЛӨН ОГТЛОЛ

ОГТЛОЛ 1-1
21680

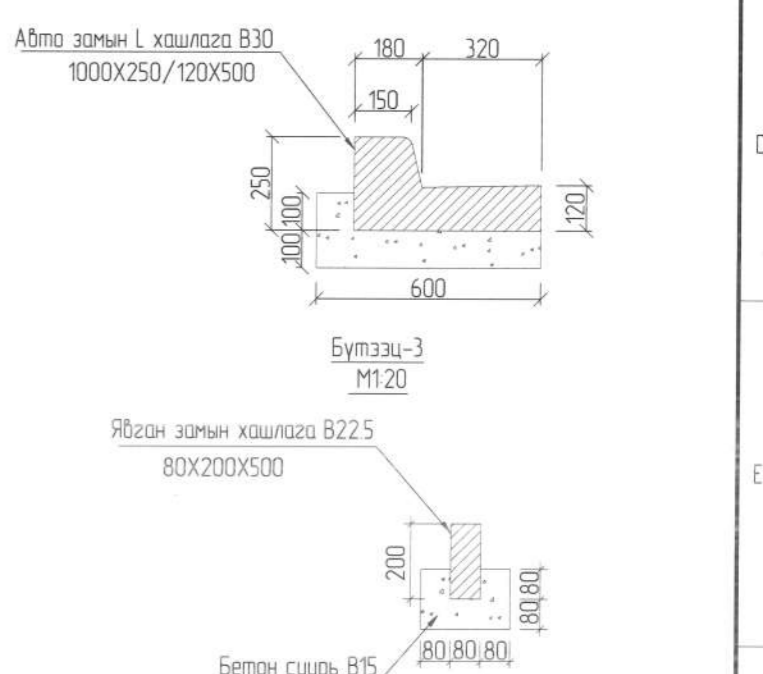
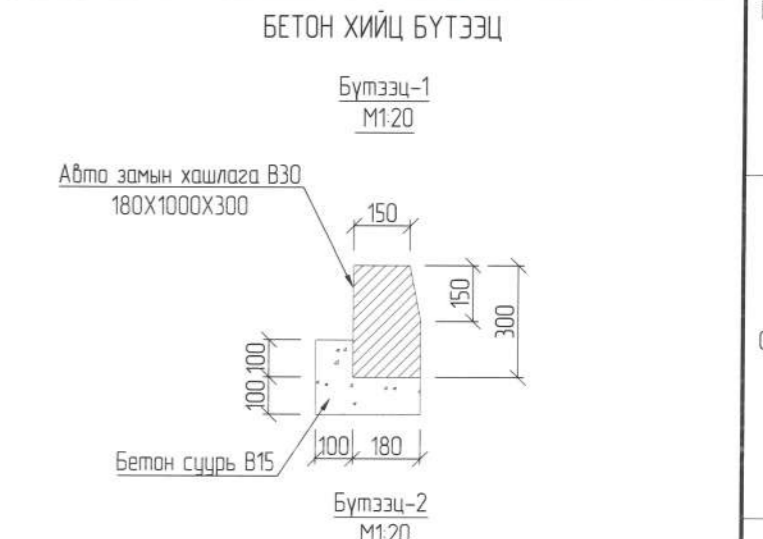
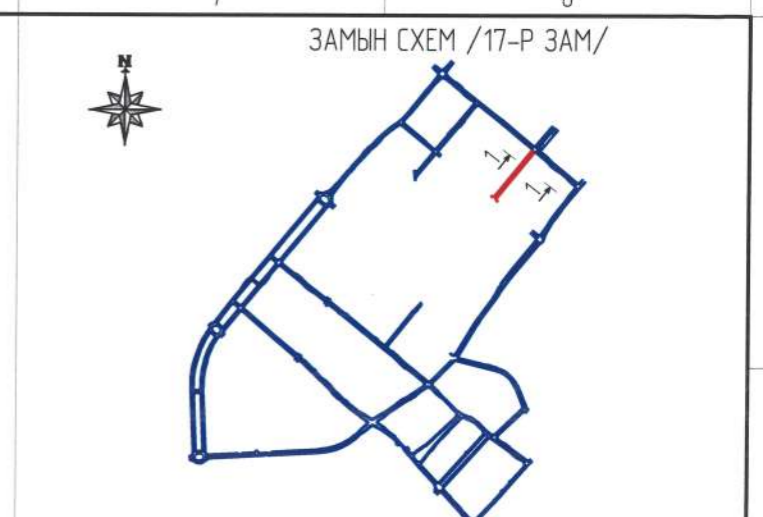
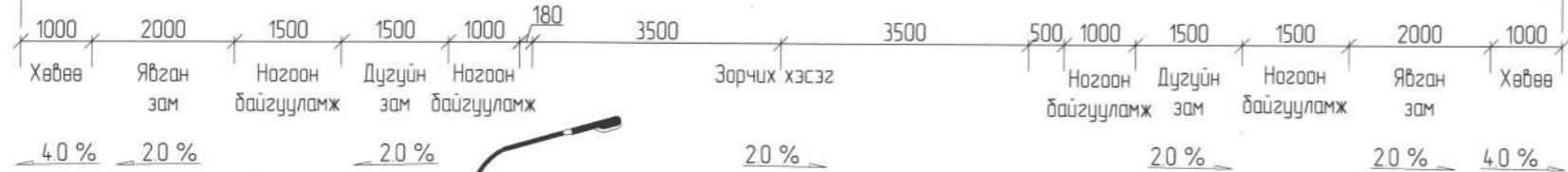

Тайлбар
- Тусгайлан зааснаас бусад хэмжээг мм-ээр өгөв.

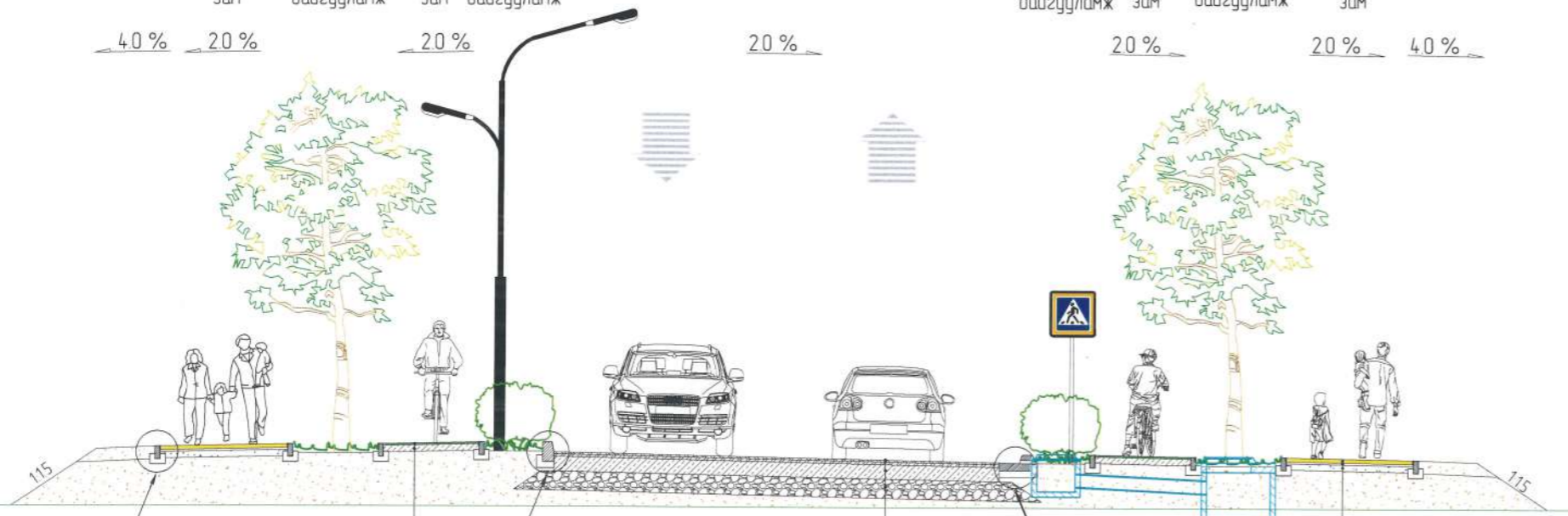

Бүтээц 3: Асфальтбетон хүчилт - 40мм
Бүтэлсэн чулуун сүүр - 100мм

Бүтээц 1: Өнгө асфальтбетон хүчилт - 30мм
Сүүр асфальтбетон хүчилт - 40мм
Бүтэлсэн чулуун сүүр - 200мм
Сүүрийн доод үе - 300мм

Бүтээц 2: Явган хүний замын хавтан - 60мм
Цементээр дэхжүүлсэн элс, хайрган хуурай хольц - 30мм
Захист ширхэглэлтэй элс, хайрган хольц - 100мм

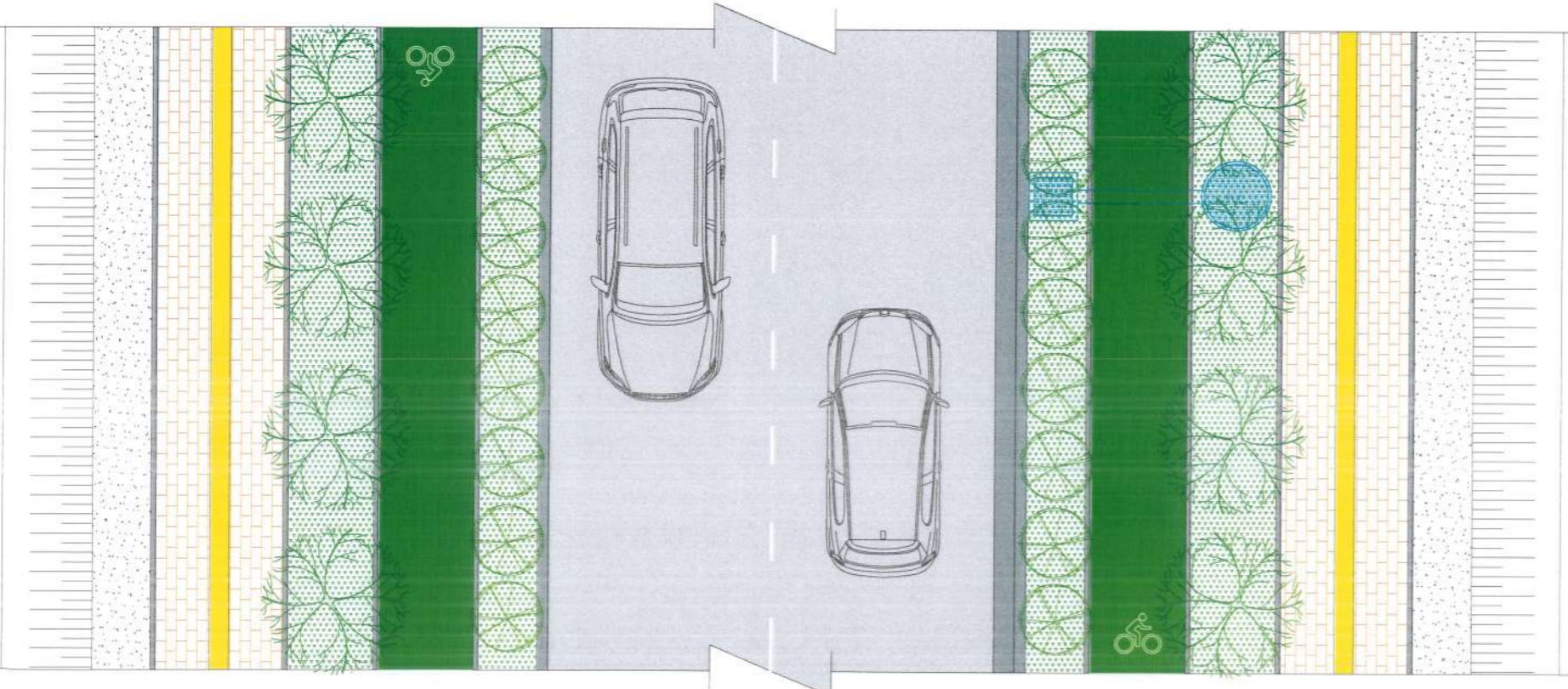

1	2	3	4	5	6	7	8
ЗАХИАЛАГЧ	ЗУРАГ ТӨСЛИЙН ЗӨВЛӨХ	ТӨСЛИЙН НЭР	Үүрэг	Овог нэр	Гарын үсэг	Огноо	Масштаб 1:100
		АВТО ЗАМЫН ЗУРАГ ТӨСӨЛ, ЗӨВЛӨХ ҮЙЛЧИЛГЭЭНИЙ "ЭН БИ СИ СИ" ХХК	ӨМНӨГОВЬ АЙМГИЙН ХАНБОГД СУМ ДОТОРХ АВТО ЗАМЫН ИНЖЕНЕРИЙН НАРИЙВЧИЛСАН ЗУРАГ ТӨСӨЛ	Захирал Зуринж Шалгасан	О.Чинзориг Т.Лхагвасүрэн Б.Лхагваа		НЭГ МАЯГИЙН ХӨНДЛӨН ОГТЛОЛ /17-Р ЗАМ/ Бүх хуудас 01
							Зургийн шифр НВСС-10/2023 Хуудас 01

ХӨНДЛӨН ОГТЛОЛ

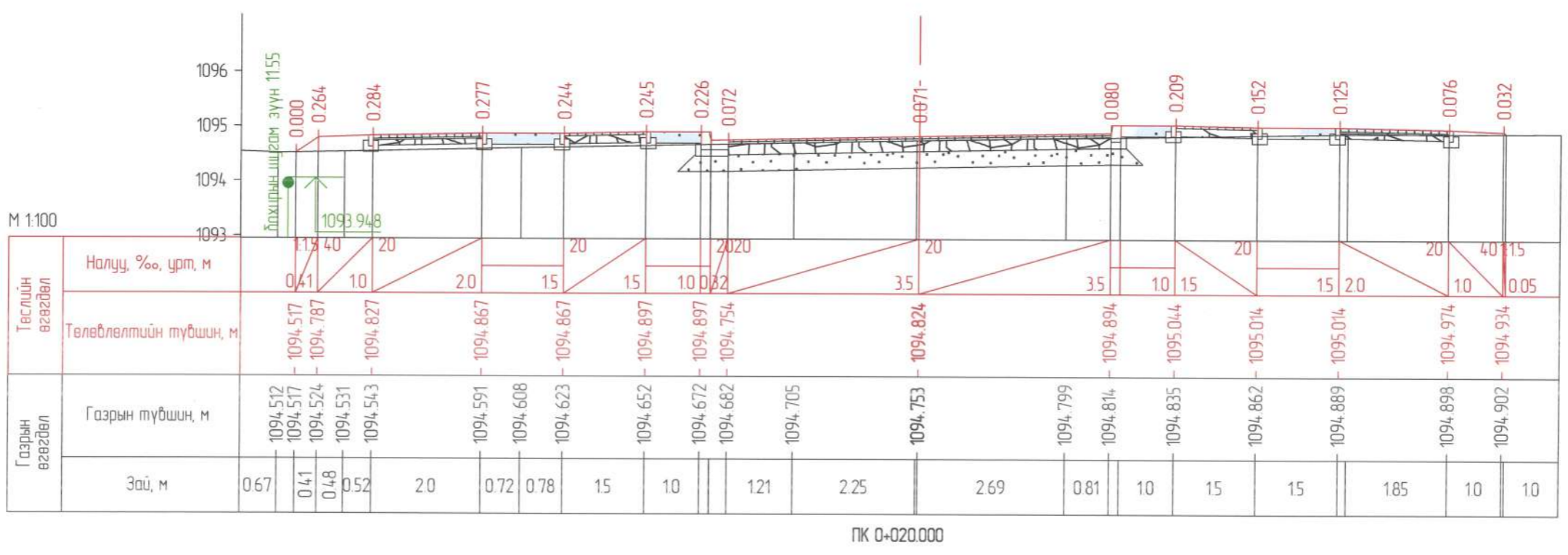
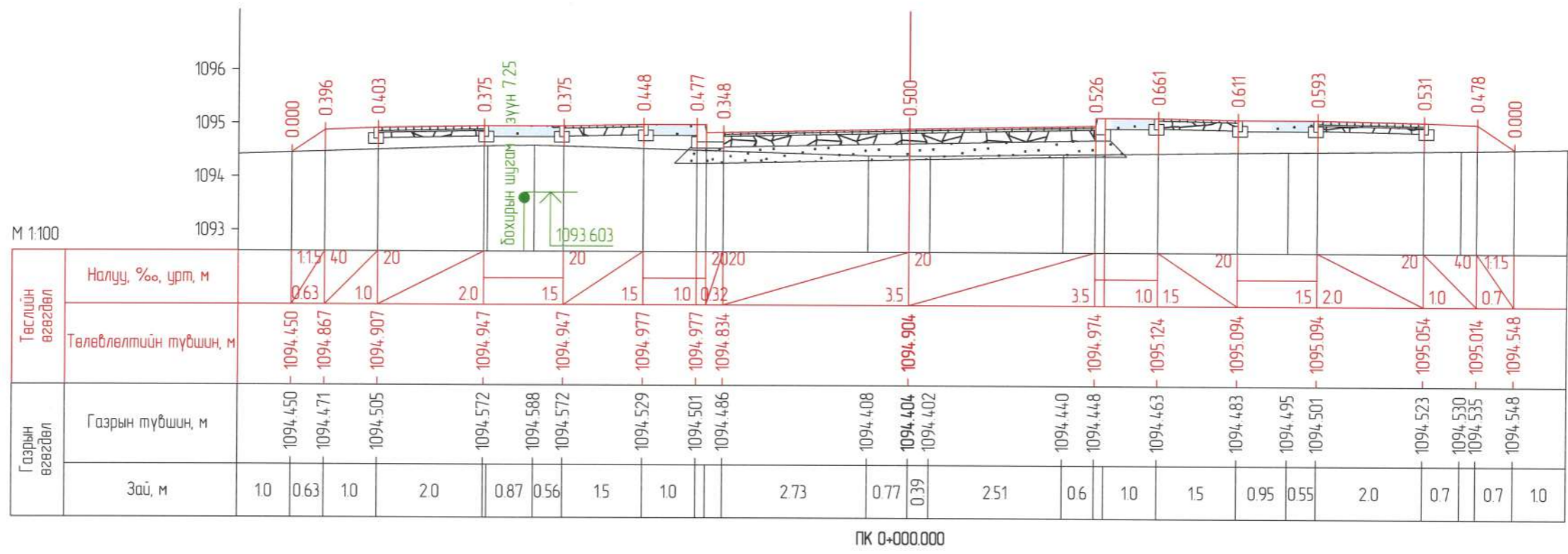

ЗАХИАЛАГЧ:	ЗУРАГ ТӨСЛИЙН ЗӨВЛӨХ:	ТӨСЛИЙН НЭР:	Үүрэг	Обог нэр	Гарын үсэг	Огноо	ХӨНДЛӨН ОГТ/ОЛ /17-Р ЗАМ/		Масштаб: 1:100
		ӨМНӨГОВЬ АЙМГИЙН ХАНБОГД СУМ ДОТОРХ АВТО ЗАМЫН ИНЖЕНЕРИЙН НАРИЙВЧИЛСАН ЗУРАГ ТӨСӨЛ	Захирал	О Чинзориг			Зургийн шифр: NBCC-10/2023		
			Зуринж	Б Баяржаргал			Бүх хуудас 8		Хуудас 1
			Шалгасан	Б Лхагдбаа					

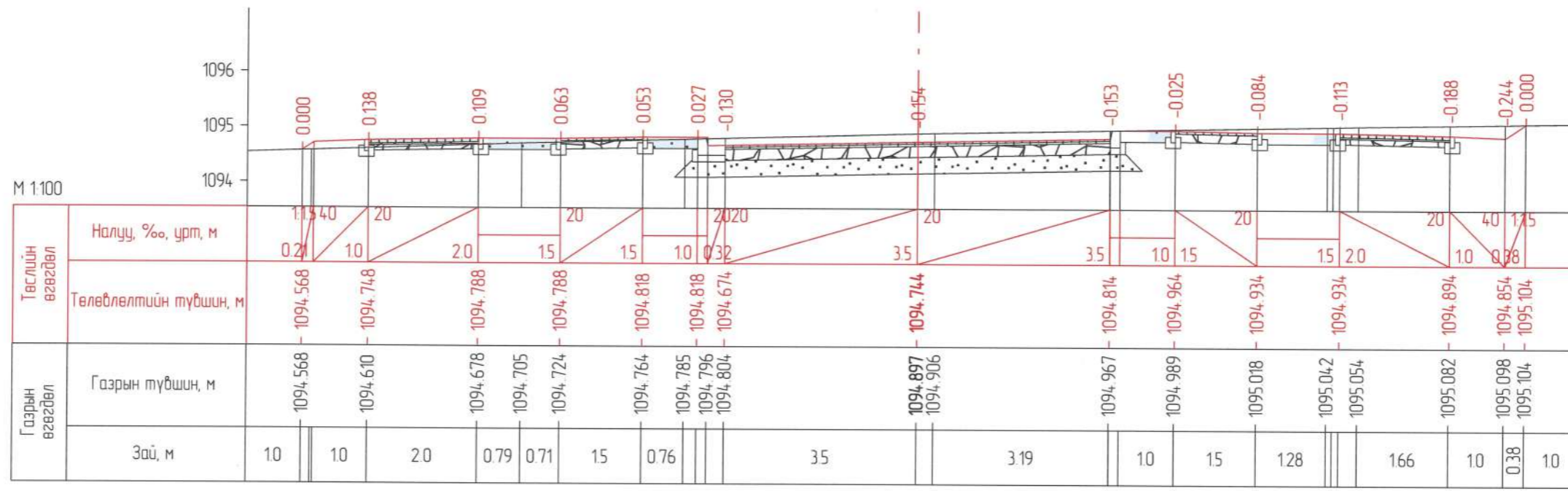

ПК 0+040.000

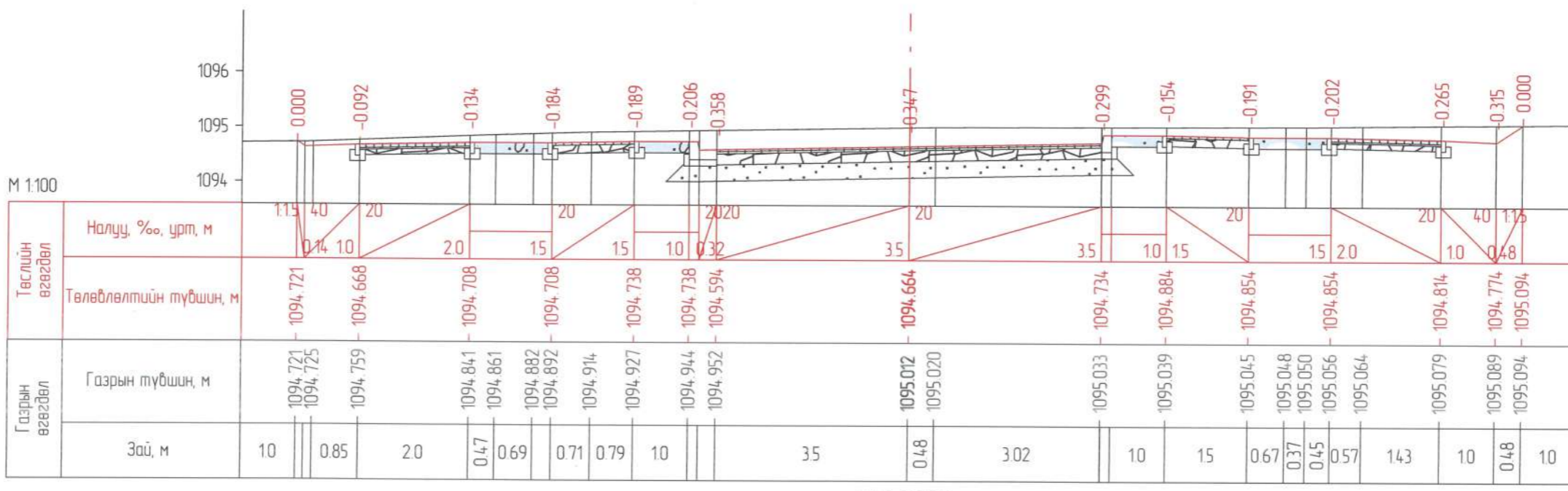

ПК 0+060.000

ЗАХИАЛАГЧ:	ЗУРАГ ТӨСЛИЙН ЗӨВЛӨХ:	ТӨСЛИЙН НЭР:	Үүрэг	Обьект нэр	Гарын үсэг	Огноо	ХӨНДЛӨН ОГТ/ЛОЛ /17-Р ЗАМ/		Масштаб: 1:100	
		ӨМНӨГОВЬ АЙМГИЙН ХАНБОГД СУМ ДОТОРХ АВТО ЗАМЫН ИНЖЕНЕРИЙН НАРИЙВЧИЛСАН ЗУРАГ ТӨСӨЛ	Захирал	О.Чинзориг			Зургийн шифр NBCC-10/2023		Хуудас 2	
			Зур илж	Б.Баяржаргал			Бүх хуудас 8		Хуудас 2	
			Шалгасан	Б.Лхагваа						

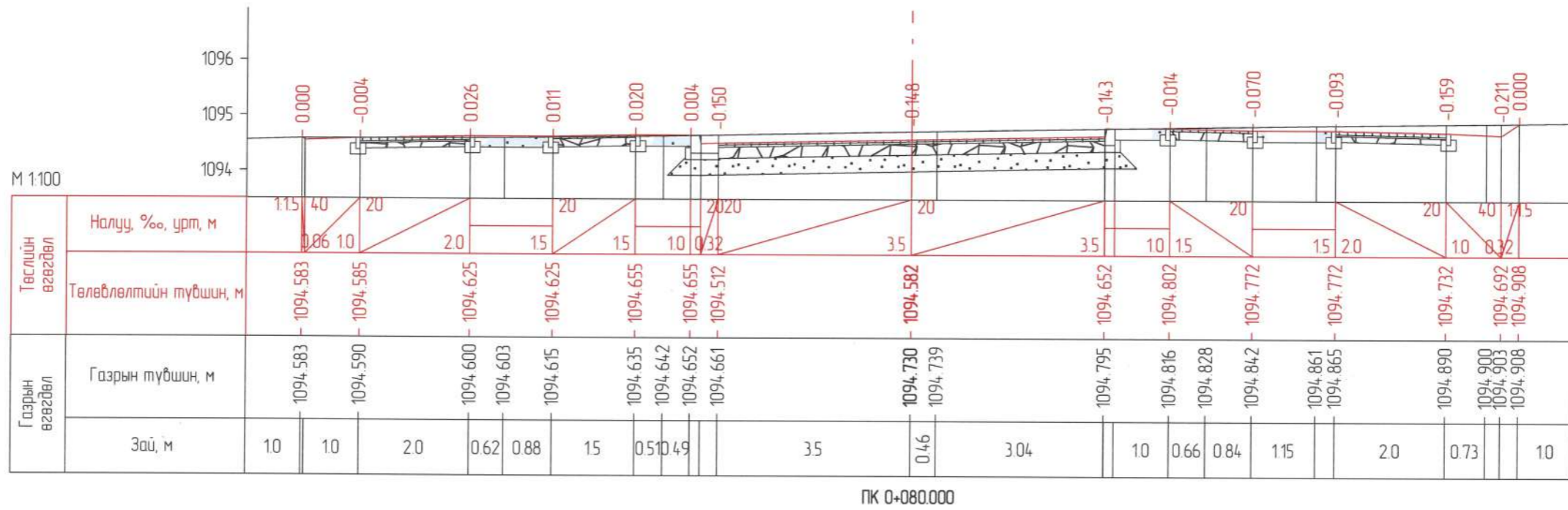

ПК 0+080.000

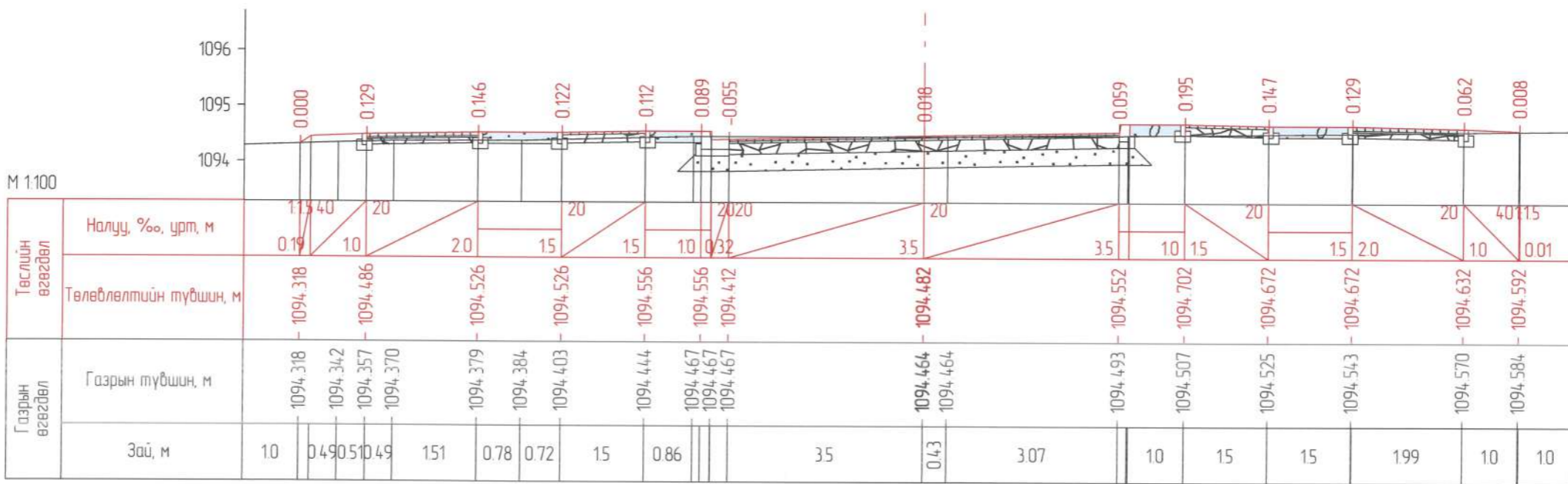

ПК 0+100.000

ЗАХИАЛАГЧ:	ЗУРАГ ТӨСЛИЙН ЗӨВЛӨХ:	ТӨСЛИЙН НЭР:	Үүрэг	Обьект нэр	Гарын үсэг	Огноо	ХӨНДЛӨН ОГТ/ЛОЛ /17-Р ЗАМ/		Масштаб: 1:100	
		ӨМНӨГОВЬ АЙМГИЙН ХАНБОГД СУМ ДОТОРХ АВТО ЗАМЫН ИНЖЕНЕРИЙН НАРИЙВЧИЛСАН ЗУРАГ ТӨСӨЛ	Захирал	О Чинзориг			Зургийн шифр: NBCC-10/2023		Хуудас: 3	
			Зур.инж	Б.Баяржаргал			Бүх хуудас: 8		Хуудас: 3	
			Шалгасан	Б.Лхагваа						

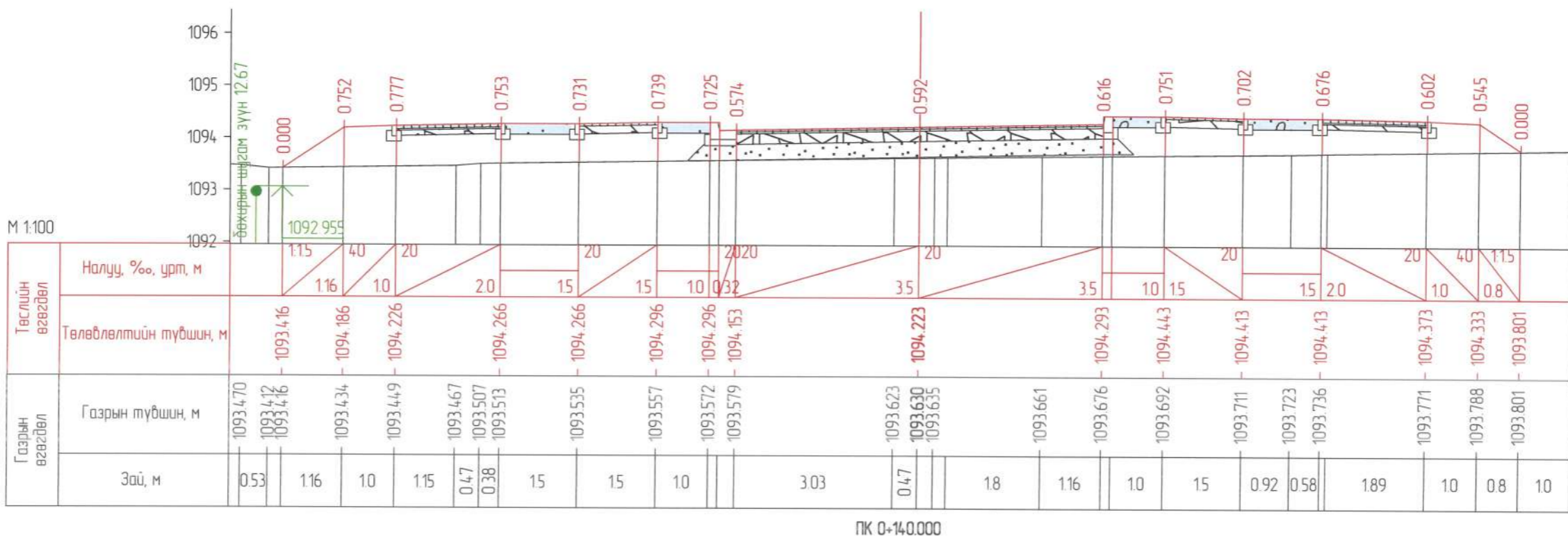
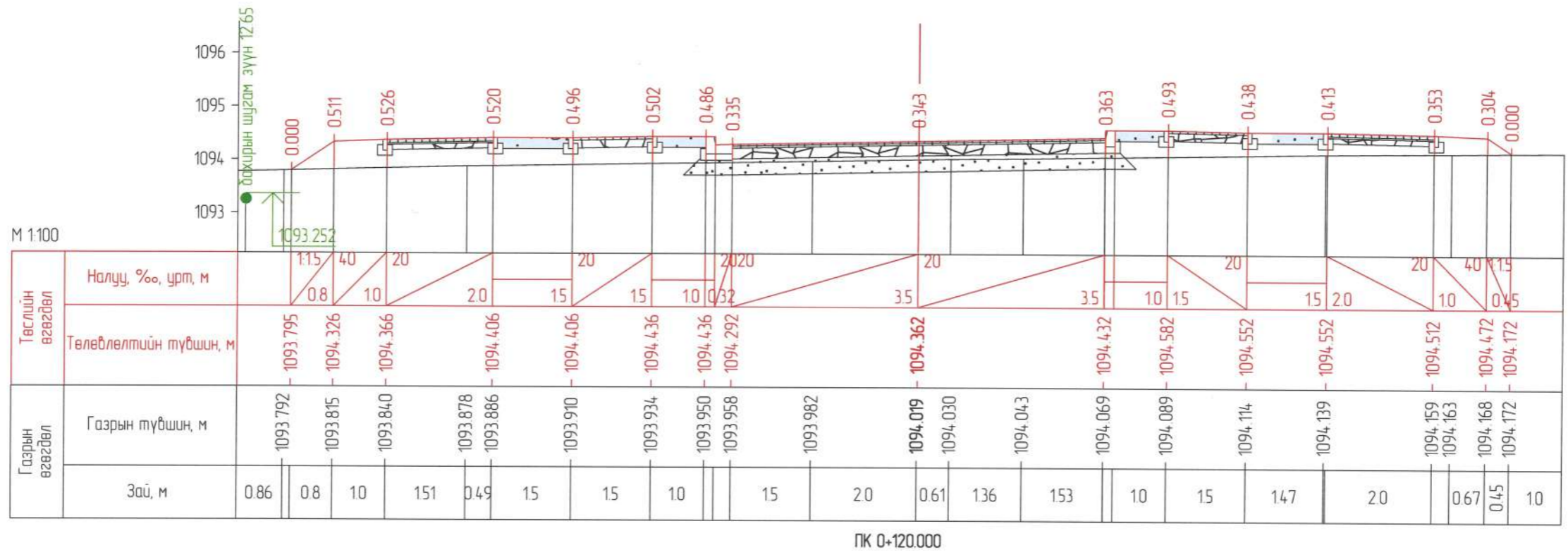

ЗАХИАЛАГЧ:	ЗУРАГ ТӨСЛИЙН ЗӨВЛӨХ:	ТӨСЛИЙН НЭР:	Үүрэг	Обьект нэр	Гарын үсэг	Огноо	ХӨНДЛӨН ОГТ/ОЛ /17-Р ЗАМ/	Масштаб: 1:100	
		ӨМНӨГОВЬ АЙМГИЙН ХАНБОГД СУМ ДОТОРХ АВТО ЗАМЫН ИНЖЕНЕРИЙН НАРИЙВЧИЛСАН ЗУРАГ ТӨСӨЛ	Захирал	О Чинзориг				Зургийн шифр: NBCC-10/2023	
"ОЮУ ТОЛГОЙ" ХХК			Зур.инж	Б.Баяржаргал				Хуудас 4	
			Шалгасан	Б.Лхагваа			Бүх хуудас	8	Хуудас

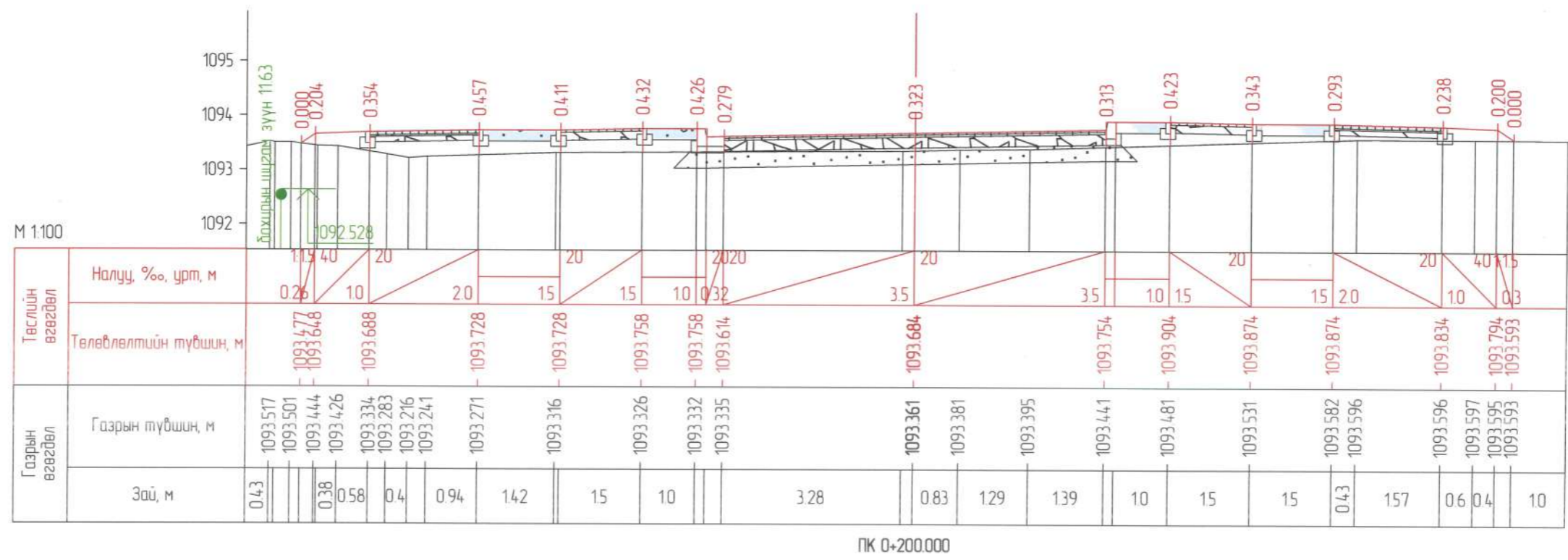
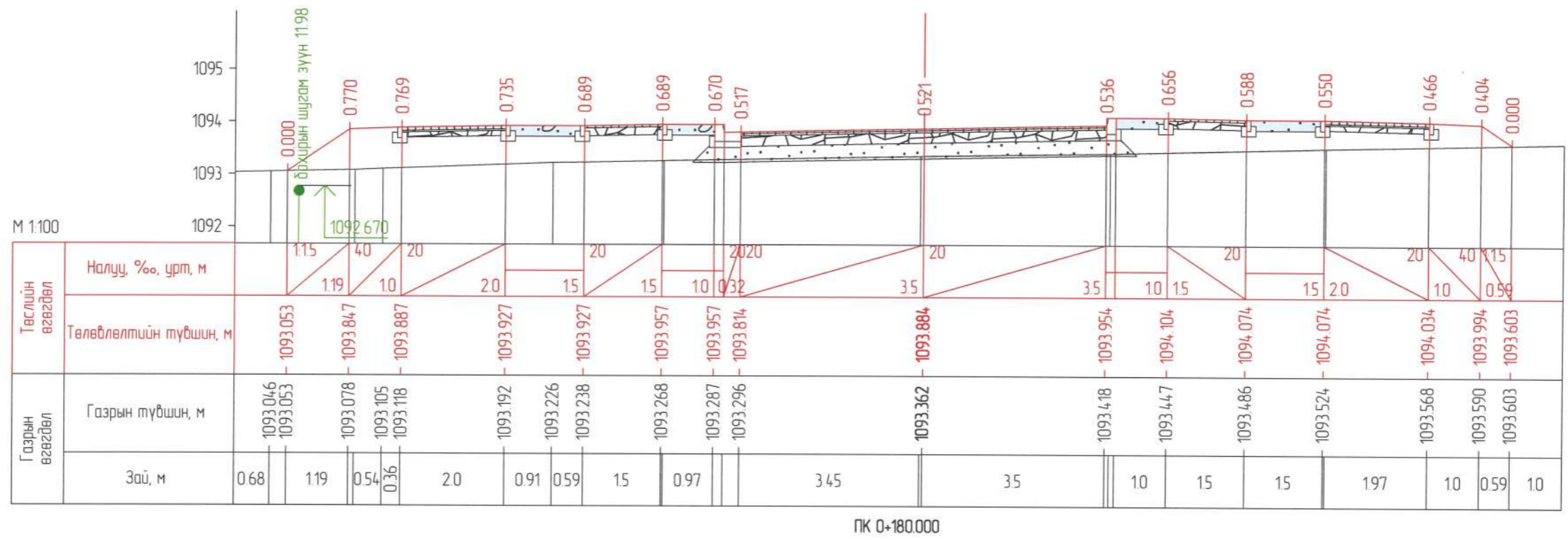

ЗАХИАЛАГЧ:	ЗУРАГ ТӨСЛИЙН ЗӨВЛӨХ:	ТӨСЛИЙН НЭР:	Үүрэг	Обьект нэр	Гарын үсэг	Огноо	ХӨНДЛӨН ОГТ/ОЛ /17-Р ЗАМ/		Масштаб: 1:100	
		ӨМНӨГОВЬ АЙМГИЙН ХАНБОГД СУМ ДОТОРХ АВТО ЗАМЫН ИНЖЕНЕРИЙН НАРИЙВЧИЛСАН ЗУРАГ ТӨСӨЛ	Захирал	О Чинзориг			Зургийн шифр		NBCC-10/2023	
			Зур илж	Б Баяржаргал			Хуудас		8	Хуудас
			Шалгасан	Б Лхагдбаа						5

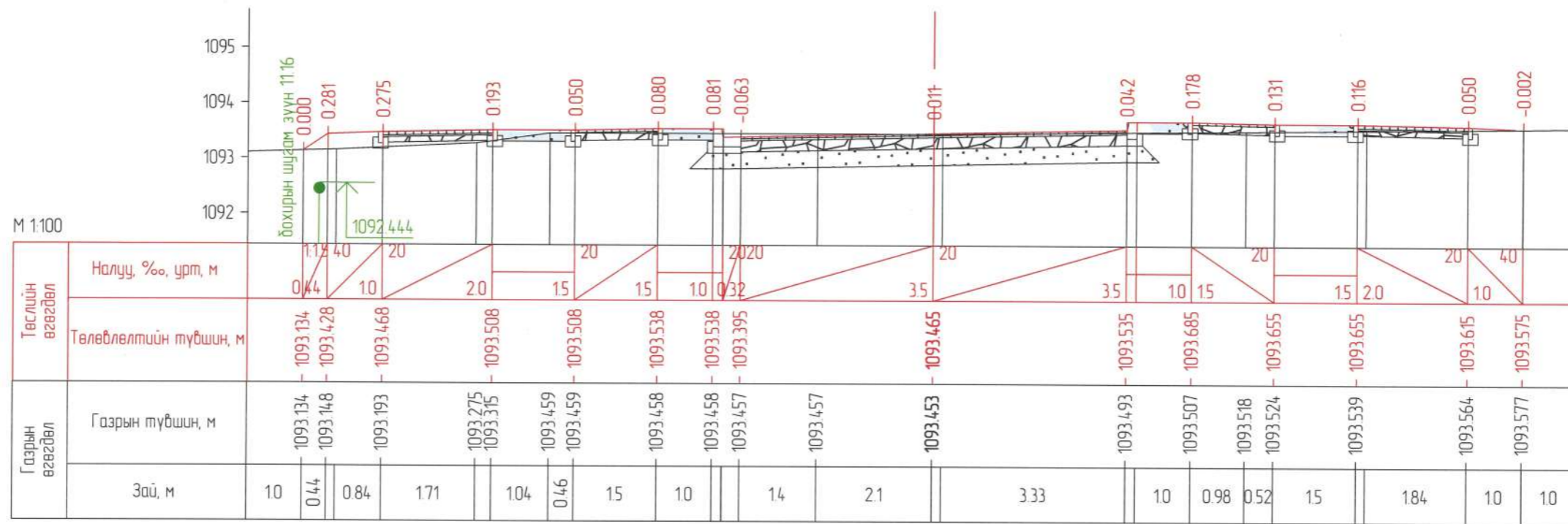

ПК 0+220.000

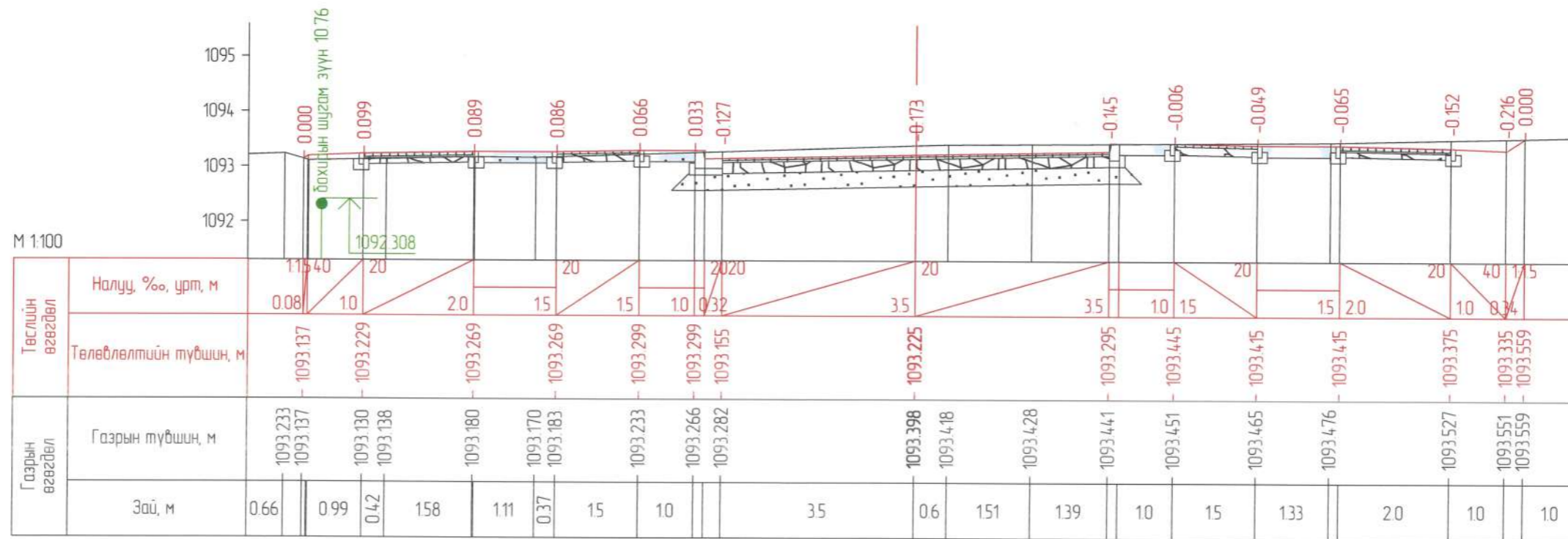

ПК 0+240.000

ЗАХИАЛАГЧ:	ЗУРАГ ТӨСЛИЙН ЗӨВЛӨХ:	ТӨСЛИЙН НЭР:	Үүрэг	Обьект нэр	Гарын үсэг	Огноо	ХӨНДЛӨН ОГТ/ОЛ /17-Р ЗАМ/		Масштаб: 1:100
		ӨМНӨГОВЬ АЙМГИЙН ХАНБОГД СУМ ДОТОРХ АВТО ЗАМЫН ИНЖЕНЕРИЙН НАРИЙВЧИЛСАН ЗУРАГ ТӨСӨЛ	Захирал	О.Чинзориг			Зургийн шифр: NBCC-10/2023		
			Зур.инж	Б.Баяржаргал			Бүх хуудас 8		Хуудас 6
			Шалгасан	Б.Лхагваа					

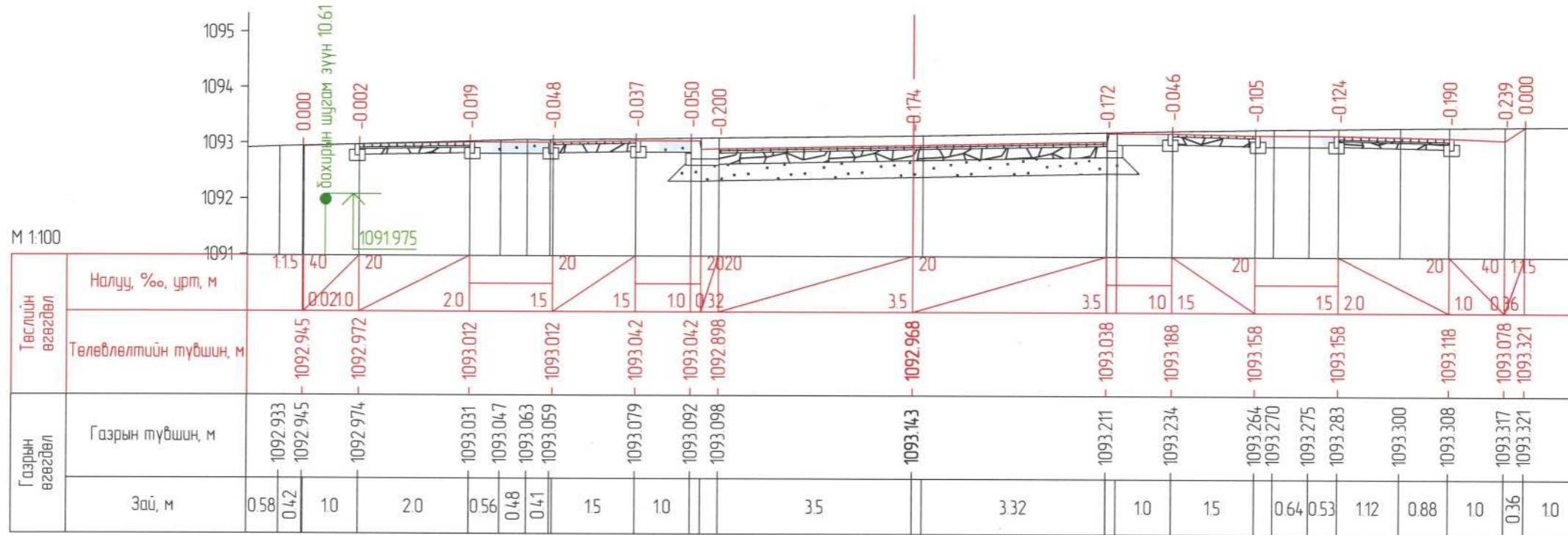

ПК 0+260.000

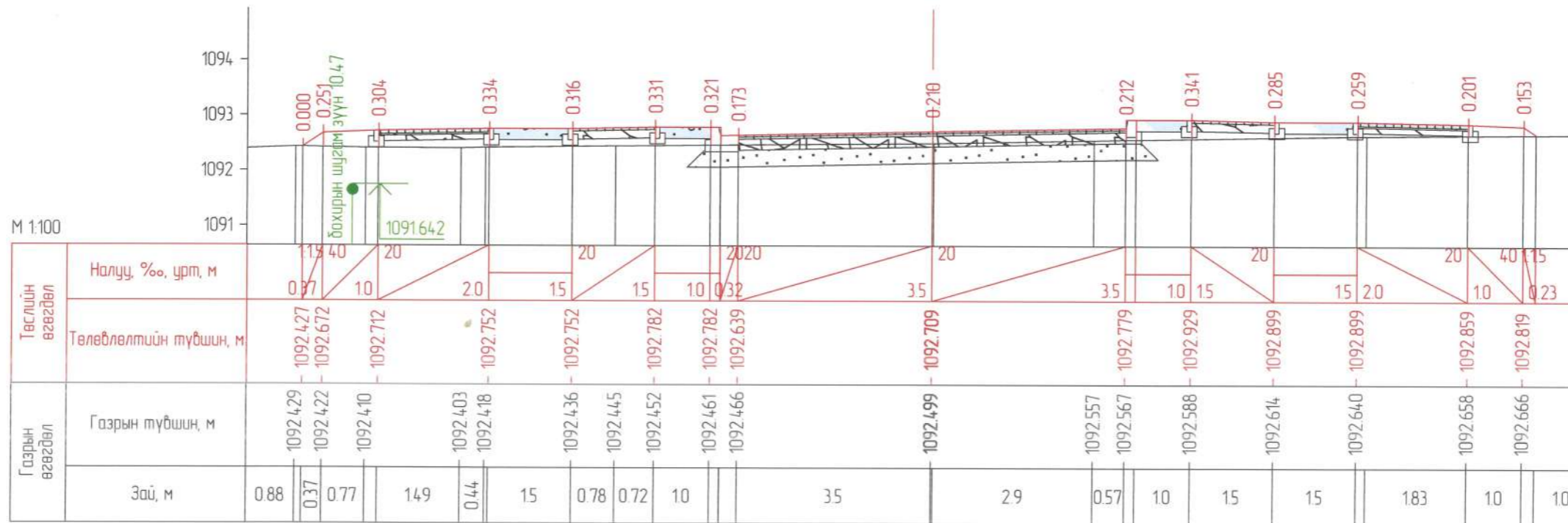

ПК 0+280.000

ЗАХИАЛАГЧ:	ЗУРАГ ТӨСЛИЙН ЗӨВЛӨХ:	ТӨСЛИЙН НЭР:	Үүрэг:	Обьект нэр:	Гарын үсэг:	Огноо:	ХӨНДЛӨН ОГТ/ОЛ /17-Р ЗАМ/		Масштаб: 1:100	
		ӨМНӨГОВЬ АЙМГИЙН ХАНБОГД СУМ ДОТОРХ АВТО ЗАМЫН ИНЖЕНЕРИЙН НАРИЙВЧИЛСАН ЗУРАГ ТӨСӨЛ	Захирал	О.Чинзориг			Зургийн шифр: NBCC-10/2023		Хуудас: 7	
			Зур.инж	Б.Баяржаргал			Бүх хуудас: 8		Хуудас: 7	
			Шалгасан	Б.Лхагваа						

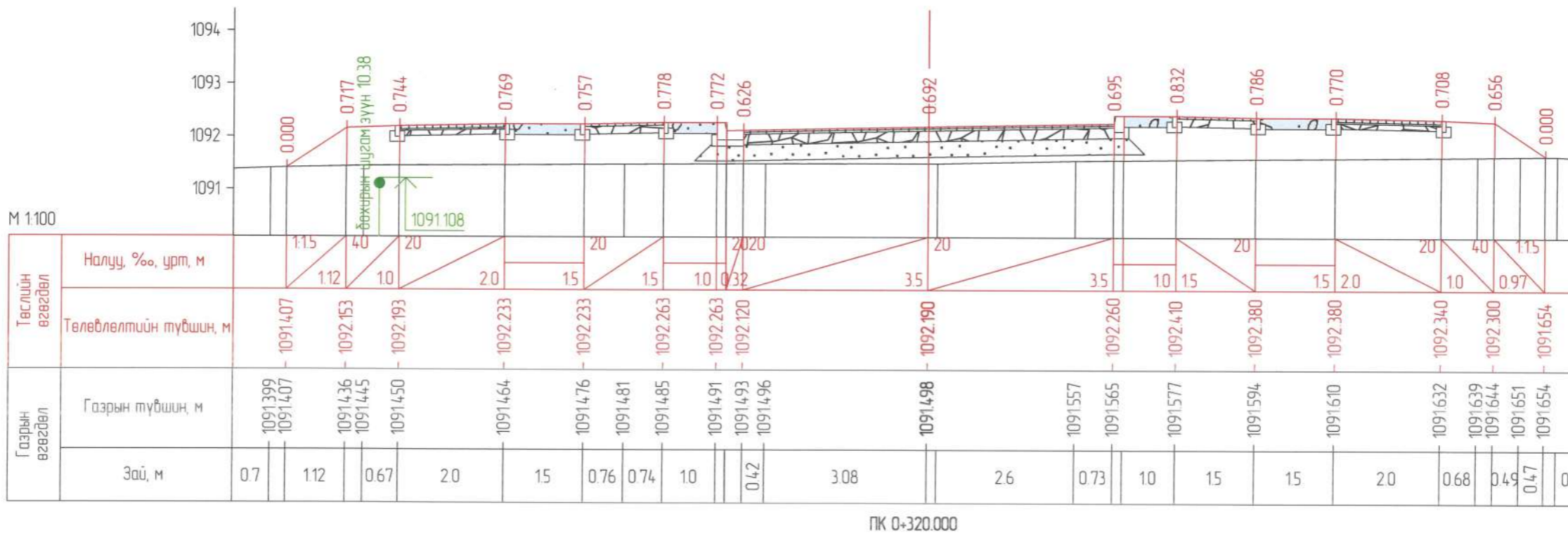
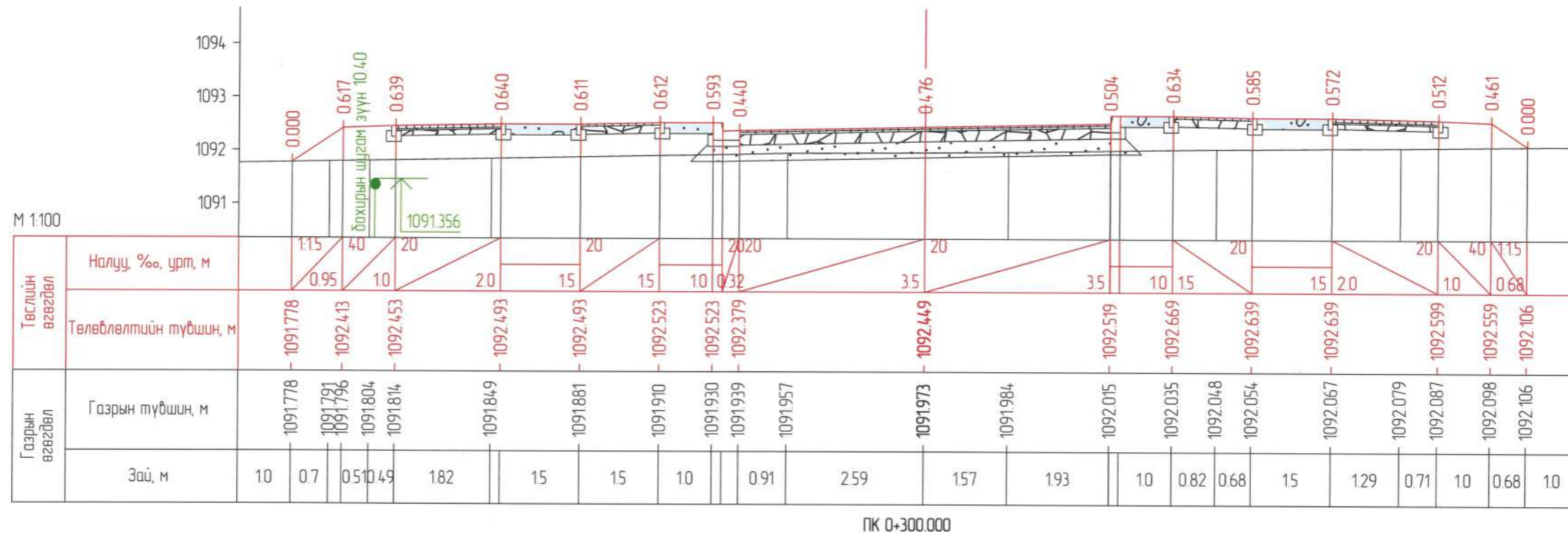

ЗАХИАЛАГЧ:	ЗУРАГ ТӨСЛИЙН ЗӨВЛӨХ:	ТӨСЛИЙН НЭР:	Үүрэг:	Обьект нэр:	Гарын үсэг:	Огноо:	ХӨНДЛӨН ОГТ/ОЛ /17-Р ЗАМ/		Масштаб: 1:100	
		ӨМНӨГОВЬ АЙМГИЙН ХАНБОГД СУМ ДОТОРХ АВТО ЗАМЫН ИНЖЕНЕРИЙН НАРИЙВЧИЛСАН ЗУРАГ ТӨСӨЛ	Захирал	О.Чинзориг			Зургийн шифр: NBCC-10/2023		Хуудас: 8	
			Зур.инж	Б.Баяржаргал			Бүх хуудас: 8		Хуудас: 8	
			Шалгасан	Б.Лхагваа						

ХӨДӨЛГӨӨН ЗОХИОН БАЙГУУЛАЛТЫН ЗУРАГ



ЗАМЫН СХЕМ
17-р зам

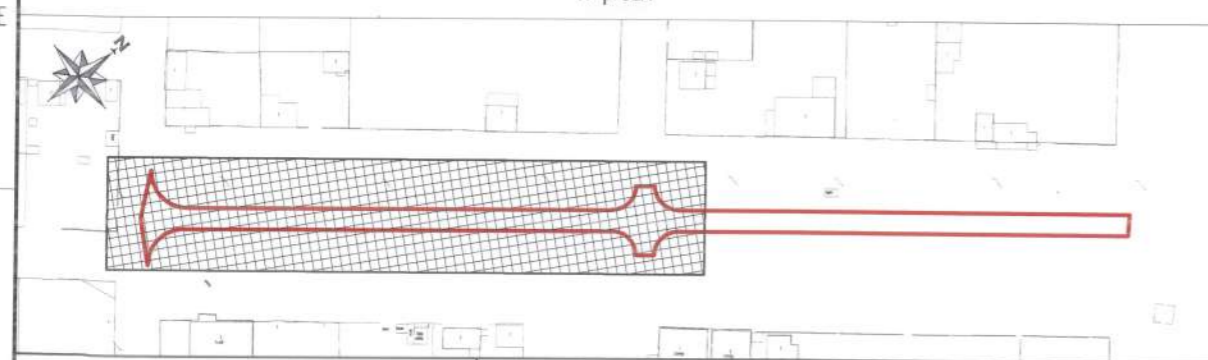

ТАНИХ ТЭМДЭГ
Төлөвлөж буй авто замын байгууламж

-
-
-
-
-
-
-
-

ЗАХИАЛАГЧ:	ЗУРАГ ТӨСЛИЙН ЗӨВЛӨХ:	ТӨСЛИЙН НЭР:	Үүрэг:	Обаг нэр:	Гарын үсэг:	Огноо:	ХӨДӨЛГӨӨН ЗОХИОН БАЙГУУЛАЛТ КМ0+000-КМ0+180	Масштаб: 1:500 Зургийн шифр: НВСС-10/2023
 "ОЮУ ТОЛГОЙ" ХХК	 АВТО ЗАМЫН ЗУРАГ ТӨСӨЛ, ЗӨВЛӨХ ҮЙЛЧИЛГЭЭНИЙ "ЭН БИ СИ СИ" ХХК	ӨМНӨГОВЬ АЙМГИЙН ХАНБОГД СУМ ДОТОРХ АВТО ЗАМЫН ИНЖЕНЕРИЙН НАРИЙВЧИЛСАН ЗУРАГ ТӨСӨЛ	Захирал	О Чинзориг				
			Зур инж	Б Баяржаргал				
			Шалгасан	Б Лхагдбаа				
							Бүх хуудас	02
							Хуудас	01



ЗАМЫН СХЕМ
17-р зам

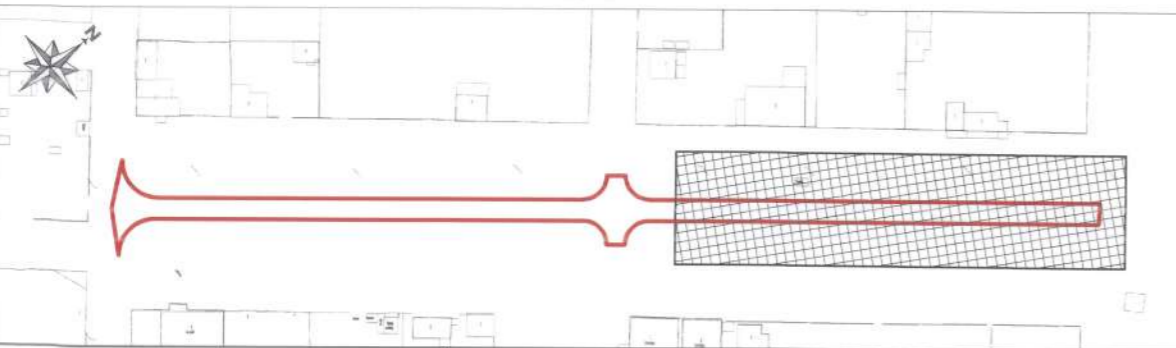

ТАНИХ ТЭМДЭГ
Төлөвлөж буй авто замын байгууламж

- -
 -
 -
 -
 -
 -
 -
- Авто зам
Дугуйн зам
Явган гарцны уналт
Айлуудын орц гарц
- Явган хүний зам
Хөвөө
Ногоон байгууламж

ЗАХИАЛАГЧ:	ЗУРАГ ТӨСЛИЙН ЗӨВЛӨХ:	ТӨСЛИЙН НЭР:	Үүрэг:	Овог нэр:	Гарын үсэг:	Огноо:	ХӨДӨЛГӨӨН ЗОХИОН БАЙГУУЛАЛТ КМО+180-КМО+345.32	Масштаб 1500 Зургийн шифр NBCC-10/2023
		ӨМНӨГОВЬ АЙМГИЙН ХАНБОГД СУМ ДОТОРХ АВТО ЗАМЫН ИНЖЕНЕРИЙН НАРИЙВЧИЛСАН ЗУРАГ ТӨСӨЛ	Захирал Зур инж Шалгасан	О.Чинзориг Б.Баяржаргал Б.Лхагваа			Бүх хуудас 02	Хуудас 02

ЗАМЫН ТОНОГЛОЛ

ЗАМЫН БОСОО ТЭМДЭГ

	Тэмдэг	Тэмдэгний дугаар	Байрлал		Топ ширхэг
			Баруун	Зүүн	
17-р авто зам					
Дарааллын тэмдэг		3.4 Зам тавьж өгнө	0+174 0+319	0+023 0+163	4
Зохих тэмдэг		4.4 Дугуйн зам	0+018 0+335	0+007 0+323	4
Мэдээллийн тэмдэг		5.19.а,б Явган хүний гарц	0+007 0+160 0+174 0+324	0+007 0+160 0+174 0+324	8
Нийт					16

ЗАМЫН ХЭВТЭЭ ТЭМДЭГ/ЛЭГЭЭ

№	Хэлбэр дүрс, хэмжээ	Зориулалт
11		Зорчих хэсгийн орхыг харгилсан хэсгийн хилийг тэмдэглэх
15		Эгнээний хилийг тэмдэглэх
16		Дагуу шугаман тэмдэглэлд ойртож байгааг дайгааг тэмдэглэх
111		Зогс шугам
113а		Явган хүний гарц
114		Дугуйн зам

ЗАМЫН ХЭВТЭЭ ТЭМДЭГ/ЛЭГЭЭНИЙ УРТ

№	Тэмдэглэгээний төрөл	Нийт урт, м	Нийт, м ²
1	Дугаар-11	113.0	11.30
2	Дугаар-15	43.0	4.30
3	Дугаар-16	72.0	7.20
4	Дугаар-111	7.0	2.80
5	Дугаар-113	94.0	37.60
6	Дугаар-114	36.8	14.72
Нийт		779.2	77.92

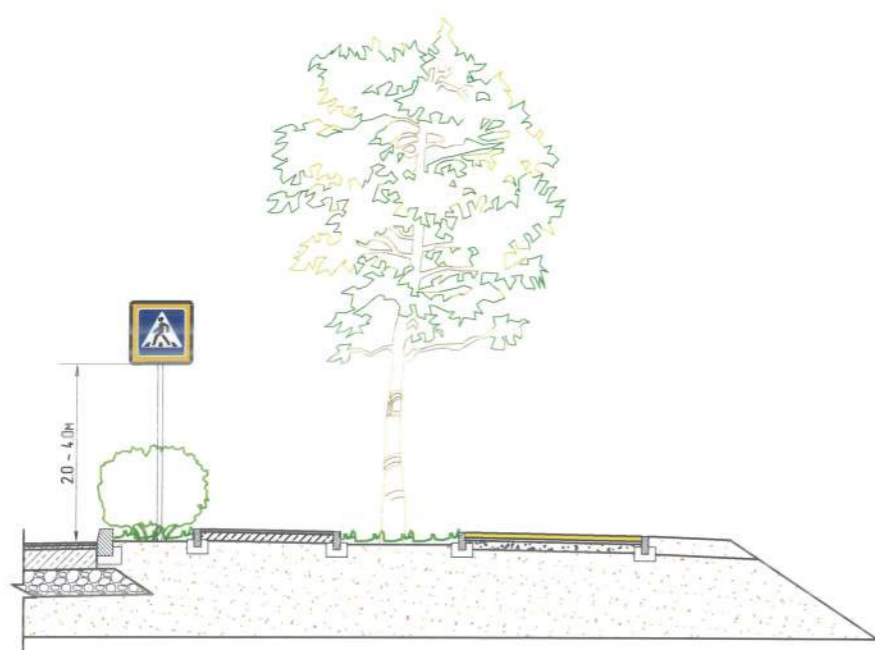

Тайлбар:
Тусгайлан зааснаас бусад хэмжээсийг м-ээр өгөв.
Авто замын тэмдэг, тэмдэглэгээнд дараах стандартыг баримтлана.
1. Авто замын тэмдэг. Техникийн ерөнхий шаардлага MNS 4597:2014
2. Авто замын тэмдэглэгээ. Техникийн ерөнхий шаардлага MNS 4759:2014

ЗАХИАЛАГЧ	ЗУРАГ ТӨСЛИЙН ЗӨВЛӨХ	ТӨСЛИЙН НЭР	Үүрэг	Овог нэр	Гарын үсэг	Огноо	ТЭМДЭГ ТЭМДЭГ/ЛЭГЭЭ /17-Р ЗАМ/	Масштаб 1:500
ОЮУ ТОЛГОЙ ХХК	АВТО ЗАМЫН ЗУРАГ ТӨСӨЛ, ЗӨВЛӨХ ҮЙЛЧИЛГЭЭНИЙ "ЭН БИ СИ СИ" ХХК	ӨМНӨГОВЬ АЙМГИЙН ХАНБОГД СУМ ДОТОРХ АВТО ЗАМЫН ИНЖЕНЕРИЙН НАРИЙВЧИЛСАН ЗУРАГ ТӨСӨЛ	Захирал Зуринж Шалгасан	О.Чинзориг Б.Баяржаргал Б.Лхагваа			Бүх хуудас 01	Зургийн шифр NBCC-10/2023 Хуудас 01

ЗАЙ ХЭМЖЭЭН ЗУРАГ

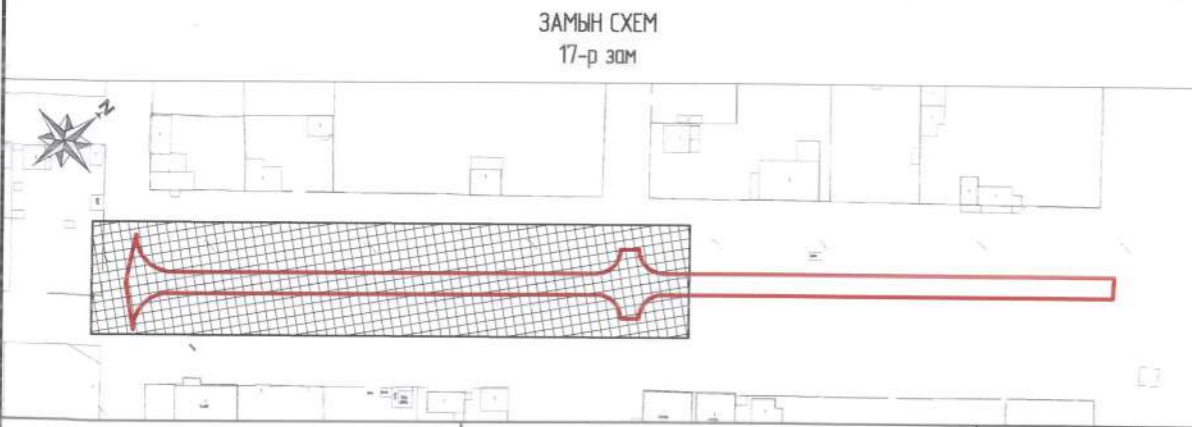
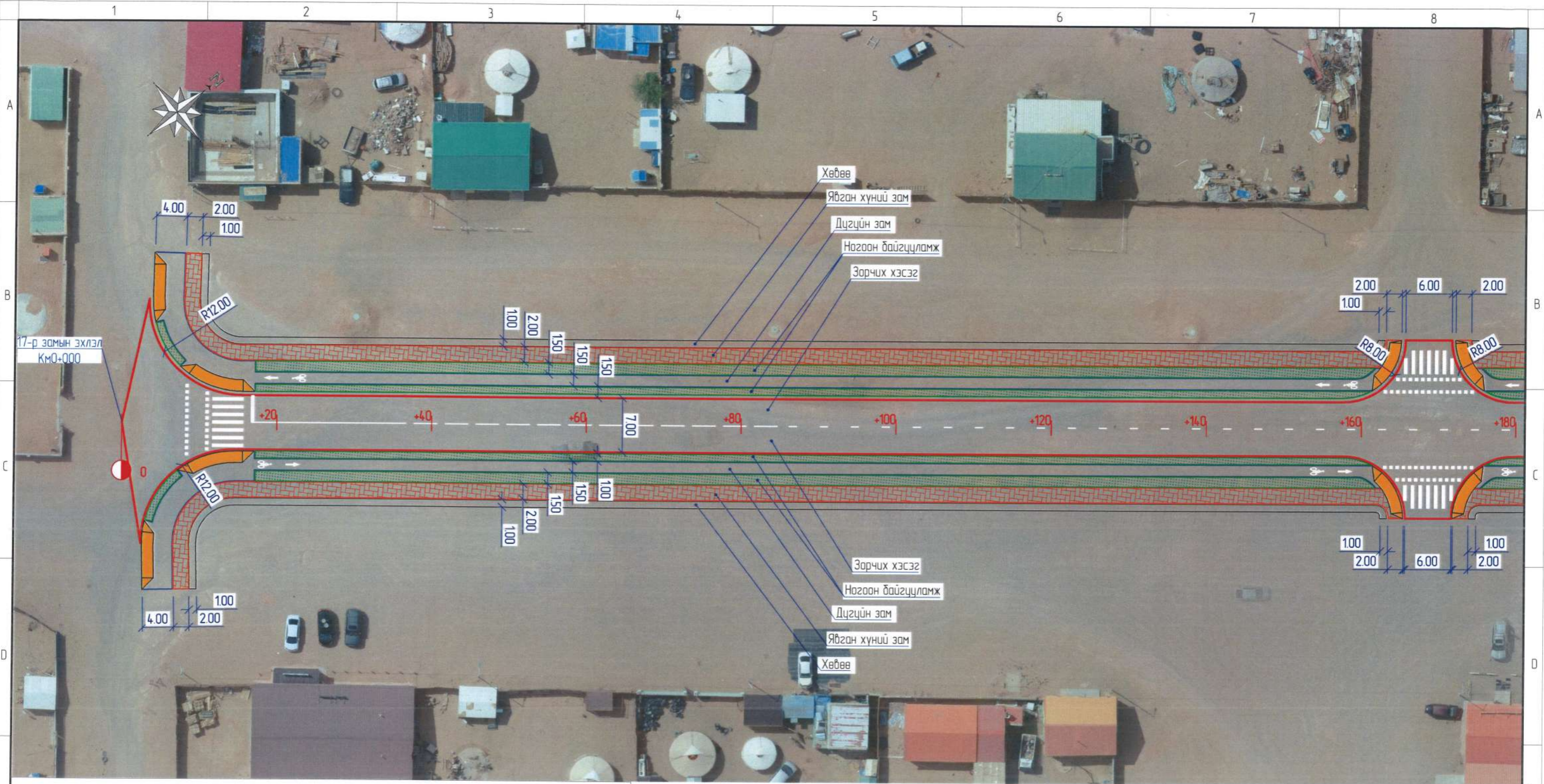

ТАНИХ ТЭМДЭГ:
Төлөвлөж буй авто замын байгууламж

	Авто зам		Дугуйн зам		Явган гарцны уналт		Айлуудын орц гарц
	Явган хүний зам		Хөвөө		Ногоон байгууламж		

ЗАХИАЛАГЧ:	ЗУРАГ ТӨСЛИЙН ЗӨВЛӨХ:	ТӨСЛИЙН НЭР:	Үүрэг	Обог нэр	Гарын үсэг	Огноо	ЗАЙ ХЭМЖЭЭН ЗУРАГ Км0+000-Км0+180	Масштаб: 1500
		ӨМНӨГОВЬ АЙМГИЙН ХАНБОГД СУМ ДОТОРХ АВТО ЗАМЫН ИНЖЕНЕРИЙН НАРИЙВЧИЛСАН ЗУРАГ ТӨСӨЛ	Захирал	О Чинзориг			Зургийн шифр NBCC-10/2023	
			Зур.инж	Б.Баяржаргал			Бүх хуудас	02
			Шалгасан	Б.Лхагваа			Хуудас	01

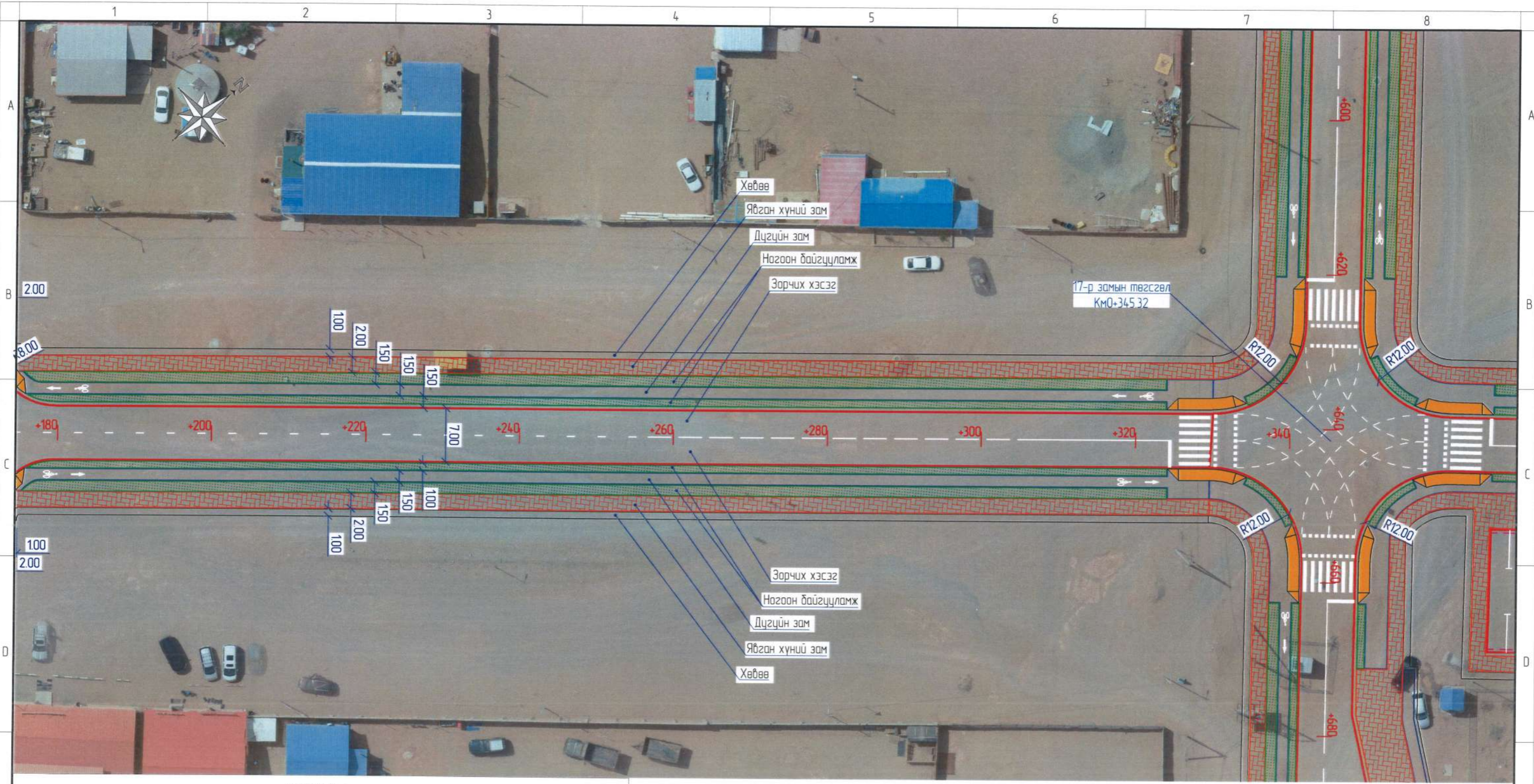

ЗАМЫН СХЕМ
17-р зам

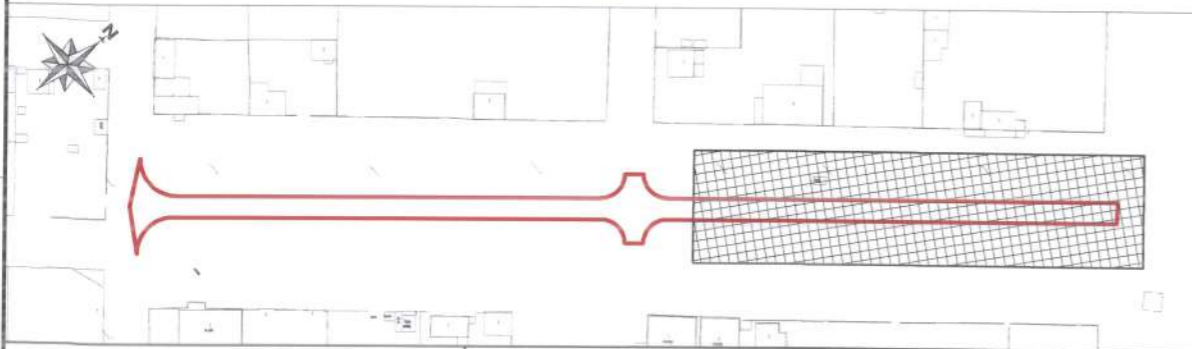

ТАНИХ ТЭМДЭГ
Төлөвлөж буй авто замын байгууламж

- -
 -
 -
 -
 -
 -
 -
- Авто зам
Дугуйн зам
Явган гарцны уналт
Айлуудын орц гарц
Явган хүний зам
Хөвөө
Ногоон байгууламж

ЗАХИАЛАГЧ	ЗУРАГ ТӨСЛИЙН ЗӨВЛӨХ:	ТӨСЛИЙН НЭР:	Үүрэг	Овог нэр	Гарын үсэг	Огноо	ЗАЙ ХЭМЖЭЭН ЗУРАГ	Масштаб: 1500	
"ОЮУ ТОЛГОЙ" ХХК	АВТО ЗАМЫН ЗУРАГ ТӨСӨЛ, ЗӨВЛӨХ ҮЙЛЧИЛГЭЭНИЙ "ЭН БИ СИ СИ" ХХК	ӨМНӨГОВЬ АЙМГИЙН ХАНБОГД СУМ ДОТОРХ АВТО ЗАМЫН ИНЖЕНЕРИЙН НАРИЙВЧИЛСАН ЗУРАГ ТӨСӨЛ	Захирал	О.Чинзориг			КМ0+180-КМ0+345.32	Зургийн шифр: NBCC-10/2023	
			Зуринж	Б.Баяржаргал					
			Шалгасан	Б.Лхагваа					
1	2	3	4	5	6	7	Бүх хуудас 02	Хуудас 02	

ХАШЛАГИЙН КООРДИНАТ

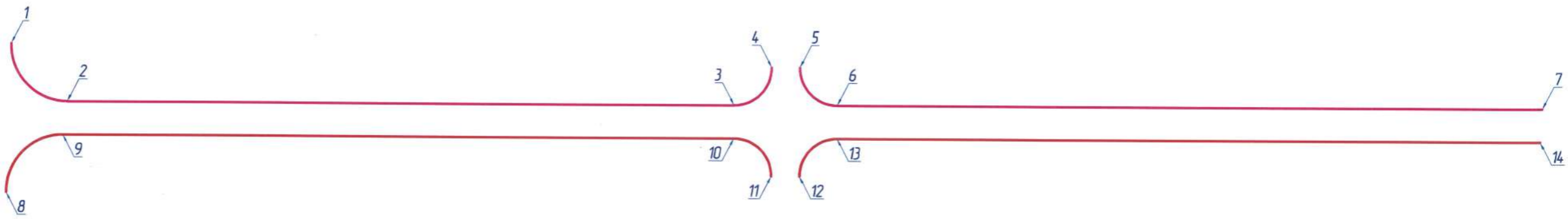

№	X	Y	№	X	Y
1	4786374.579	678662015	8	4786354.043	678685.943
2	4786376.180	678679.125	9	4786371.051	678683.981
3	4786486.805	678768.482	10	4786482.407	678773.928
4	4786498.055	678767.286	11	4786483.603	678785.178
5	4786502.723	678771.056	12	4786488.271	678788.948
6	4786503.919	678782.306	13	4786499.521	678787.751
7	4786620.882	678876.782	14	4786616.176	678881.979

Төний тэмдэг



Авто замын энгийн хашлага



Авто замын L хэлбэрийн хашлага

ЗАХИАЛАГЧ:	ЗУРАГ ТӨСЛИЙН ЗӨВЛӨХ:	ТӨСЛИЙН НЭР:	Үүрэг	Овог нэр	Гарын үсэг	Огноо	ХАШЛАГЫН КООРДИНАТ /17-р зам/	Масштаб: 1:1000
ОЮУ ТОЛГОЙ ХХК	АВТО ЗАМЫН ЗУРАГ ТӨСӨЛ, ЗӨВЛӨХ ҮЙЛЧИЛГЭЭНИЙ "ЭН БИ СИ СИ" ХХК	ӨМНӨГОВЬ АЙМГИЙН ХАНБОГД СҮМ ДОТОРХ АВТО ЗАМЫН ИНЖЕНЕРИЙН НАРИЙВЧИЛСАН ЗУРАГ ТӨСӨЛ	Захирал	О.Чинзориг				Зургийн шифр: NBCC-10/2023
			Зуринж	Б.Баяржаргал				
			Шалгасан	Б.Лхагваа			Бүх хуудас 01	Хуудас 01

ГАДАРГУУН УС ЗАЙЛУУЛАХ БАЙГУУЛАМЖ

М 1:1000 - хэвтээ
 М 1:100 - босоо
 М 1:100 - хөрсний босоо

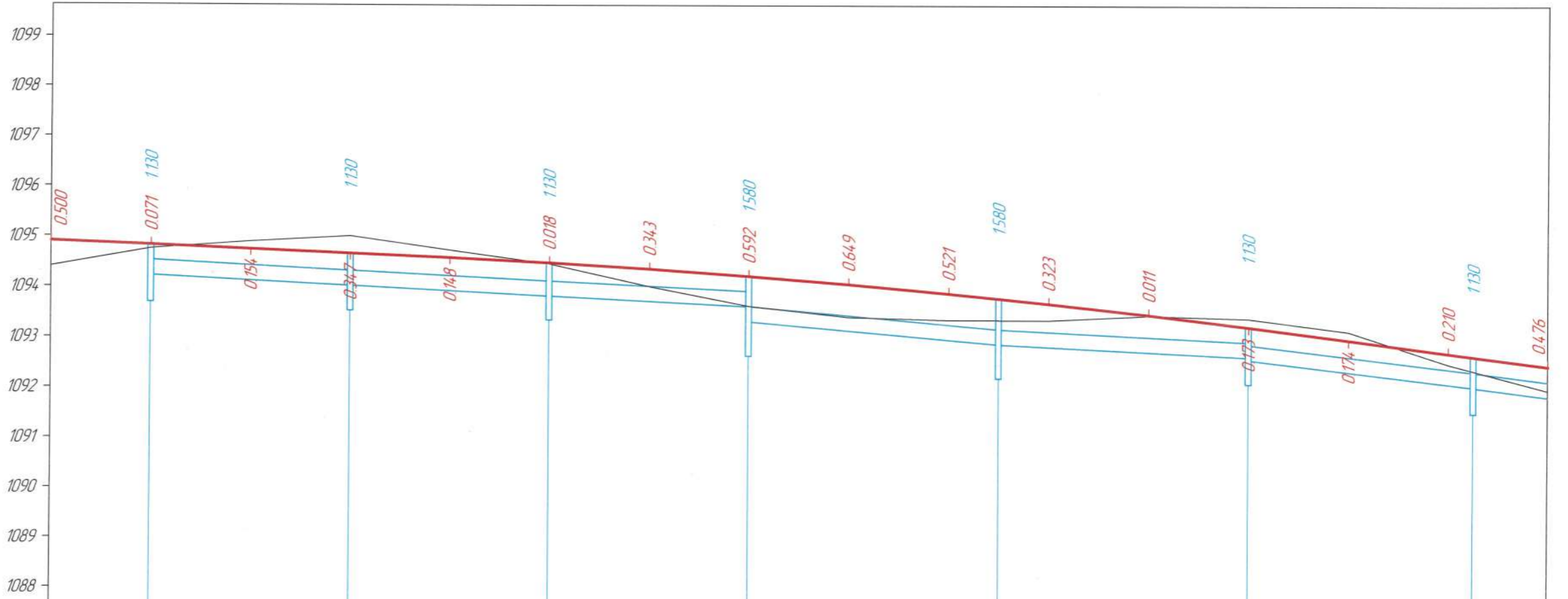

Төслийн өгөгдөл	Төслийн өгөгдөл							
	Хаахайн нэр	Хэвдгий	Хаахайн суурь	Хаахайн бүлэглэлийн өндөр, м	Хаахайн ерөөлийн түвшин, м	Төлөвлөлтийн түвшин, м	Газрын гадаргын түвшин, м	Пикетаж, м
	17-Р ЗАМ D=300	1094.220 i=5‰ L=40 м	Элсэн бэлтгэл үе HPDE хаахай	1130	1093.694	1094.904	1094.404	000.00
	17-Р ЗАМ D=300	1094.026 1094.020 i=5‰ L=40 м	Элсэн бэлтгэл үе HPDE хаахай	1130	1093.534	1094.744	1094.898	040.00
	17-Р ЗАМ D=300	1093.826 1093.820 i=5‰ L=40 м	Элсэн бэлтгэл үе HPDE хаахай	1130	1093.351	1094.482	1094.464	100.00
	17-Р ЗАМ D=300	1093.626 1093.318 i=9‰ L=50 м	Элсэн бэлтгэл үе HPDE хаахай	1580	1092.641	1094.362	1094.019	120.00
	17-Р ЗАМ D=300	1092.878 1092.870 i=5‰ L=50 м	Элсэн бэлтгэл үе HPDE хаахай	1580	1092.201	1093.884	1093.363	180.00
	17-Р ЗАМ D=300	1092.626 1092.366 i=12‰ L=45 м	Элсэн бэлтгэл үе HPDE хаахай	1130	1092.091	1093.684	1093.361	200.00
	17-Р ЗАМ D=300	1092.040 1092.076 i=13‰ L=15 м	Элсэн бэлтгэл үе HPDE хаахай	1130	1091.514	1092.968	1093.454	220.00
	17-Р ЗАМ D=300		Элсэн бэлтгэл үе HPDE хаахай			1092.449	1092.499	280.00
							1091.973	300.00

ЗАХИАЛАГЧ: "ОЮУ ТОЛГОЙ" ХХК	ЗУРАГ ТӨСЛИЙН ЗӨВЛӨХ: АВТО ЗАМЫН ЗУРАГ ТӨСӨЛ, ЗӨВЛӨХ ҮЙЛЧИЛГЭЭНИЙ "ЭН БИ СИ СИ" ХХК	ТӨСЛИЙН НЭР: ӨМНӨГОВЬ АЙМГИЙН ХАНБОГД СУМ ДОТОРХ АВТО ЗАМЫН ИНЖЕНЕРИЙН НАРИЙВЧИЛСАН ЗУРАГ ТӨСӨЛ	Үүрэг	Обьект нэр	Гарын үсэг	Огноо	ГАДАРГУУН УС ЗАЙЛУУЛАХ ДАГУУ	Масштаб: 1:1000	
			Захирал	О.Чинзориг				Зургийн шифр: NBCC-10/2023	
			Зур.инж	Э.Осор			Бүх хуудас: 02	Хуудас: 01	
			Шалгасан	Б.Лхагваа					

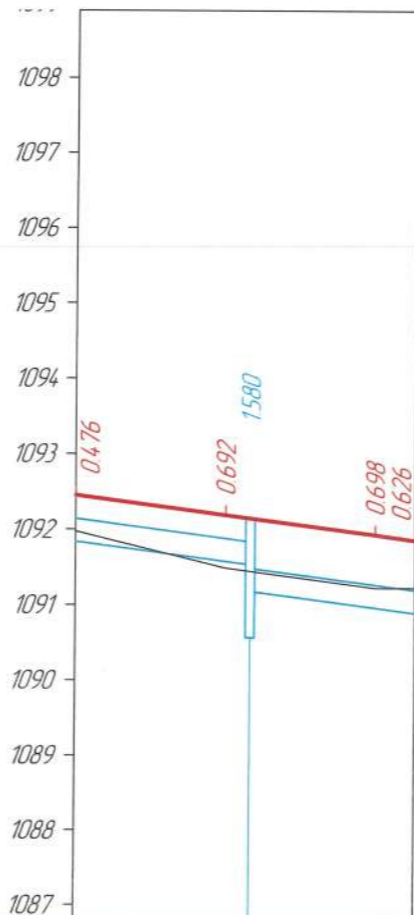

М 1:1000 - хэвтээ
 М 1:100 - босоо
 М 1:100 - хөрсний босоо

Төслийн өгөгдөл	Хоолойн нэр	17-Р ЗАМ D=300		
	Хэвгий	i=13‰ L=23.34 м		
	Хоолойн суурь	Элсэн бэлтгэл үе HDPE хоолой		
	Хоолойн булалтын өндөр, м	1580		
	Хоолойн ерөөлын түвшин, м	1090.567		
	Төлөвлөлтийн түвшин, м	1092.449	1092.190	1091.930 1091.861
Бодит өгөгдөл	Газрын гадарын түвшин, м	1091.973	1091.498	1091.232 1091.235
	Пикетаж, м	300.00	320.00	340.00 345.33

ЗАХИАЛАГЧ: ОЮУ ТОЛГОЙ ХХК	ЗУРАГ ТӨСЛИЙН ЗӨВЛӨХ: АВТО ЗАМЫН ЗУРАГ ТӨСӨЛ, ЗӨВЛӨХ ҮЙЛЧИЛГЭЭНИЙ "ЭН БИ СИ СИ" ХХК	ТӨСЛИЙН НЭР: ӨМНӨГОВЬ АЙМГИЙН ХАНБОГД СУМ ДОТОРХ АВТО ЗАМЫН ИНЖЕНЕРИЙН НАРИЙВЧИЛСАН ЗУРАГ ТӨСӨЛ	Үүрэг Захирал Зуринж Шалгасан	Овог нэр О Чинзориг Э Осор Б Лхагваа	Гарын үсэг 	Огноо	ГАДАРГУУН УС ЗАЙЛУУЛАХ ДАГЧУУ Бүх хуудас 02	Масштаб 1:1000 Зургийн шифр NBCC-10/2023 Хуудас 02
------------------------------	--	--	--	---	----------------	-------	---	---

ГАДАРГУУН УС ЗАЙЛУУЛАХ ХУДАГ

ПЛАН

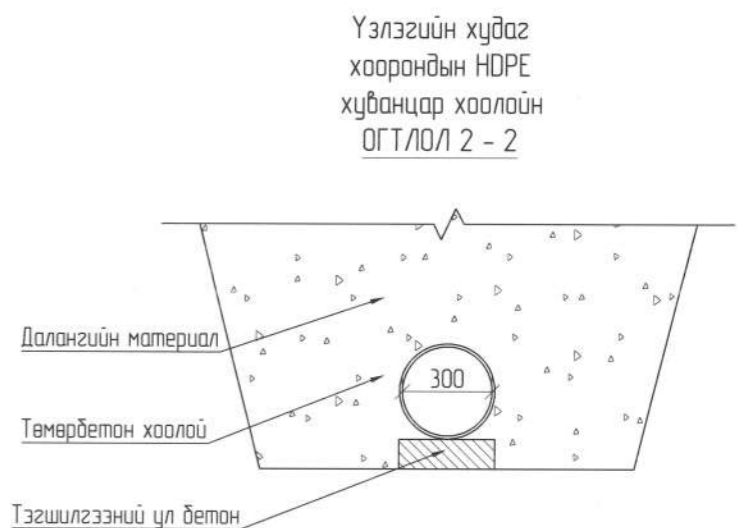
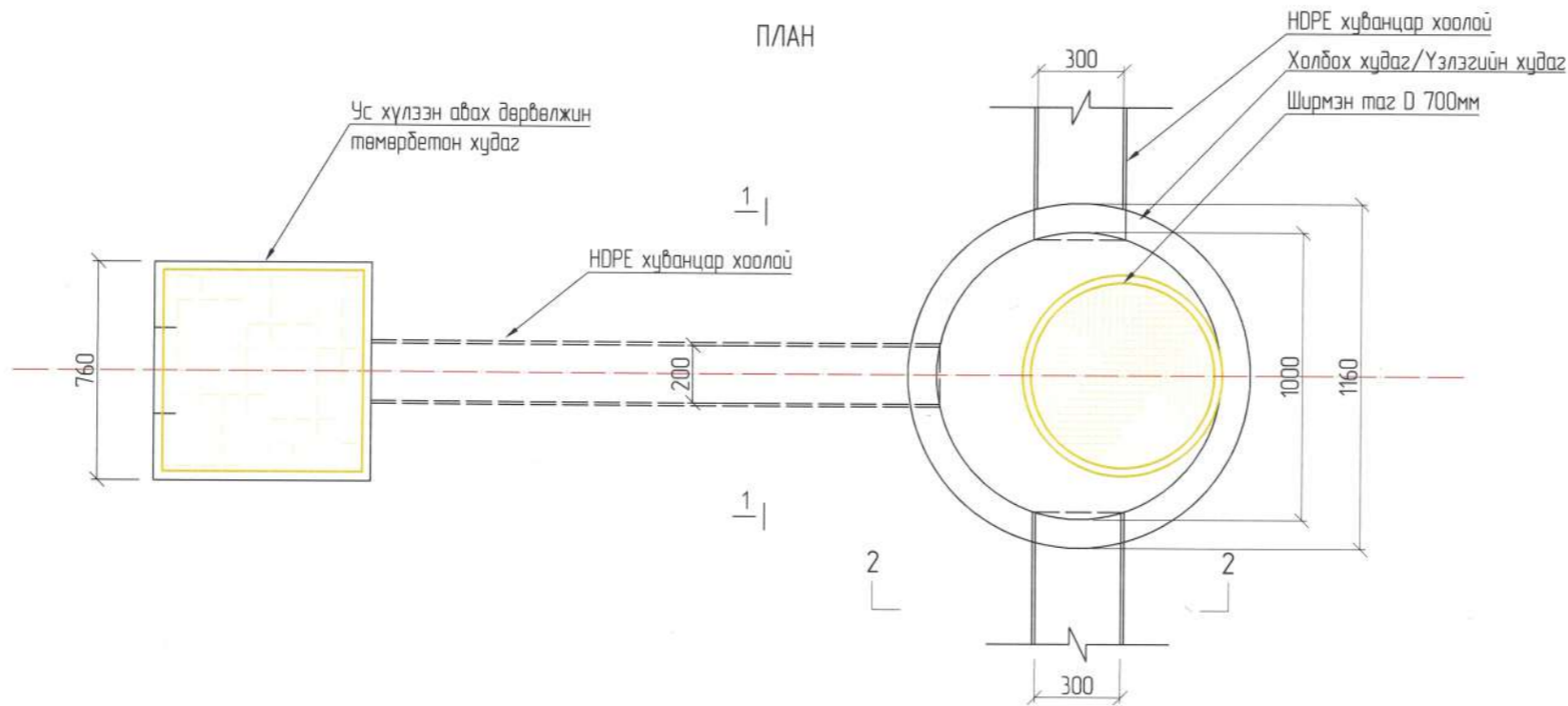

ХӨНДЛӨН ОГТЛОЛ

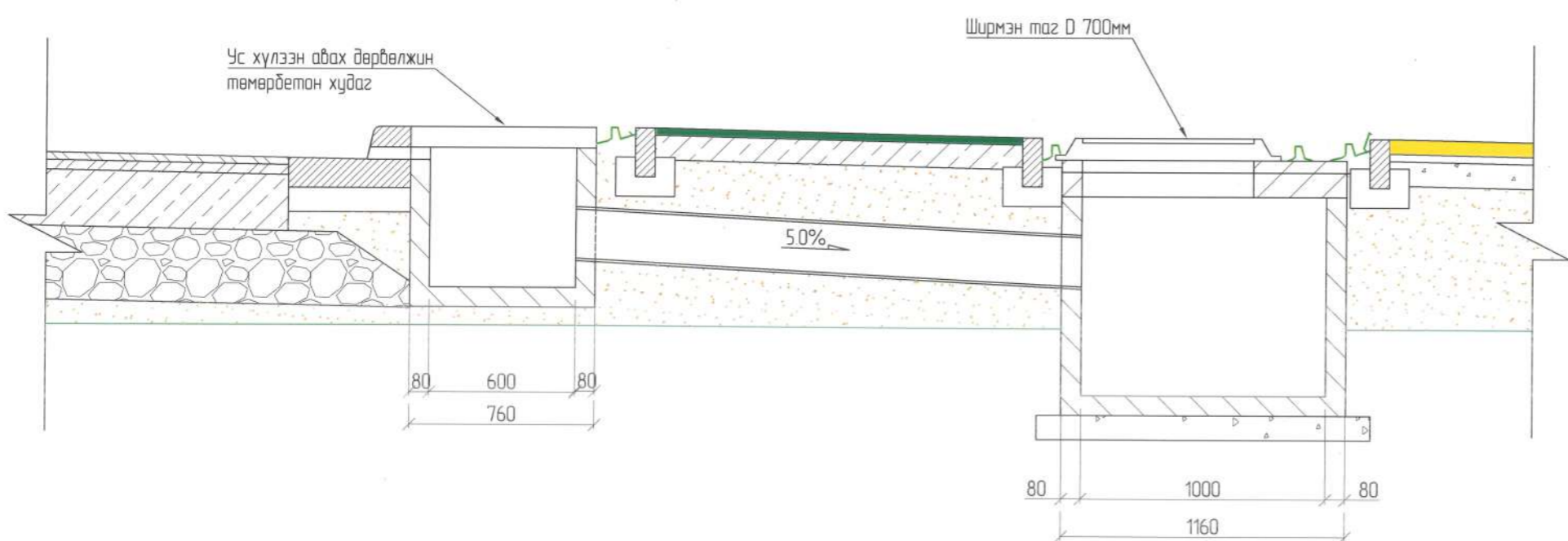

ТАЙЛБАР:

1. Тусгайлан зааснаас бусад хэмжээг мм өөр өгөв.
2. Ус хүлээн авах худаг болон үзлэгийн худагийг бэлэн бүтээцээр төлөвлөсөн. Уг бүтээцийг талбай дээр цутгах тохиолдолд захиалагч болон зөвлөхөөс зөвшөөрөл авч бэлэн бүтээцийн хэмжээ болон бетоны маркыг дүүрлэлгүйгээр зөвлөх багийн хяналтан доор техникийн шаардлагын дагуу талбай дээр цутгах боломжтой.

ЗАХИАЛАГЧ:	ЗУРАГ ТӨСЛИЙН ЗӨВЛӨХ:	ТӨСЛИЙН НЭР:	Үүрэг	Овог нэр	Гарын үсэг	Огноо	ГАДАРГУУН УС ЗАЙЛУУЛАХ БАЙГУУЛАМЖ	Масштаб: 1:25
ОЮУ ТОЛГОЙ ХХК	АВТО ЗАМЫН ЗУРАГ ТӨСӨЛ, ЗӨВЛӨХ ҮЙЛЧИЛГЭЭНИЙ "ЭН БИ СИ СИ" ХХК	ӨМНӨГОВЬ АЙМГИЙН ХАНБОГД СУМ ДОТОРХ АВТО ЗАМЫН ИНЖЕНЕРИЙН НАРИЙВЧИЛСАН ЗУРАГ ТӨСӨЛ	Захирал	О.Чинзориг			Зургийн шифр: NBCC-10/2023	Хуудас: 01
			Зур.инж	Т.Лхагвасүрэн				
			Шалгасан	Б.Лхагваа				

ГАДАРГУУН УС ХҮЛЭЭН АВАХ ХУДАГ

ХӨНДЛӨН ОГТЛОЛ

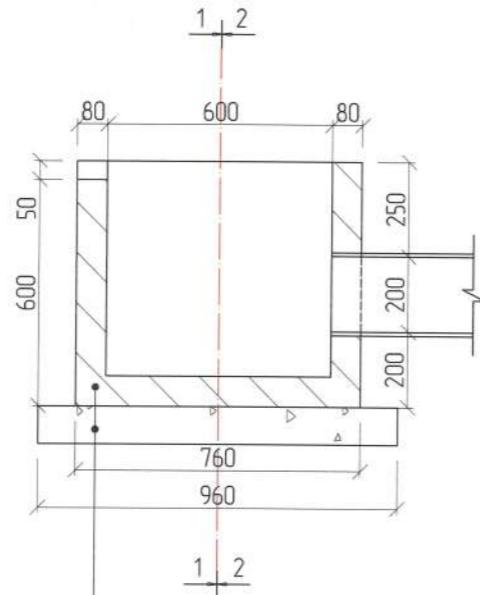

ОГТЛОЛ 1-1

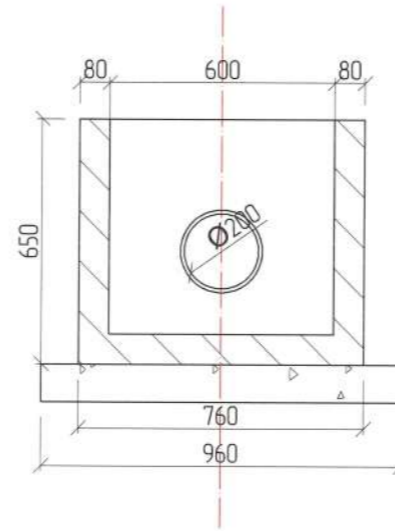

ОГТЛОЛ 2-2

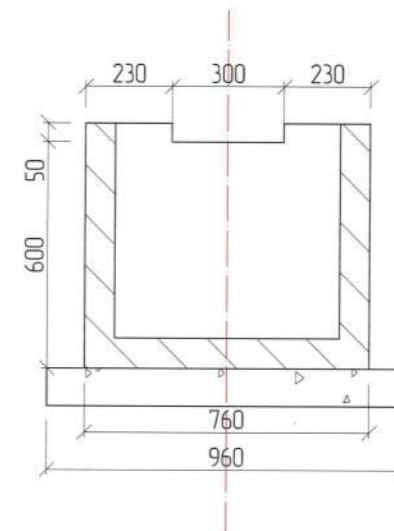

Ус хүлээн авах худаг



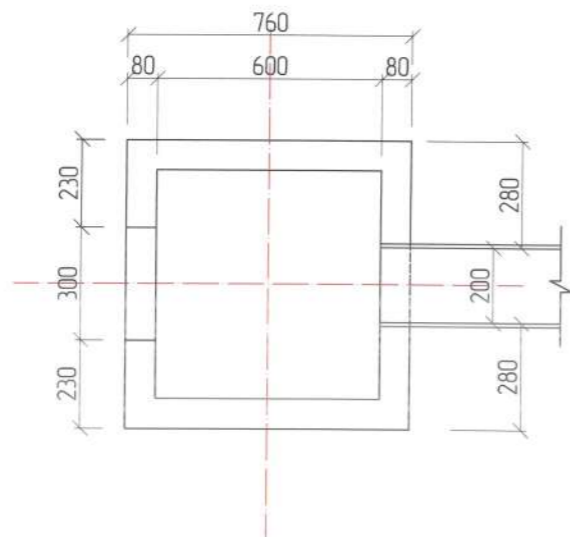

Захист ширхэгзлэл элс хайрган сүүрв 10 см

ПЛАН



ТАЙЛБАР:

1. Тусгайлан зааснаас бусад хэмжээг мм өөр өгөв.
2. Төмөрбетон хийцийн бетоны 28 хоногийн шахалтын бат бэх нь 20мпа \150x150x150 мм шоан бат бэх\ -с багагүй байна.

ЗАХИАЛАГЧ:	ЗУРАГ ТӨСЛИЙН ЗӨВЛӨХ:	ТӨСЛИЙН НЭР:	Үүрэг	Овог нэр	Гарын үсэг	Огноо	ГАДАРГУУН УС ЗАЙЛУУЛАХ БАЙГУУЛАМЖ	Масштаб: 1:20
 "ОЮУ ТОЛГОЙ" ХХК	 АВТО ЗАМЫН ЗУРАГ ТӨСӨЛ, ЗӨВЛӨХ ҮЙЛЧИЛГЭЭНИЙ "ЭН БИ СИ СИ" ХХК	ӨМНӨГОВЬ АЙМГИЙН ХАНБОГД СУМ ДОТОРХ АВТО ЗАМЫН ИНЖЕНЕРИЙН НАРИЙВЧИЛСАН ЗУРАГ ТӨСӨЛ	Захирал	О.Чинзориг				Зургийн шифр: NBCC-10/2023
1	2	3	Шалгасан	Б.Лхагваа				Бүх хуудас 05 Хуудас 02

ГАДАРГУУН УС ХҮЛЭЭН АВАХ ХУДГЫН АРМАТУРЧЛАЛ

ХӨНДЛӨН ОГТЛОЛ

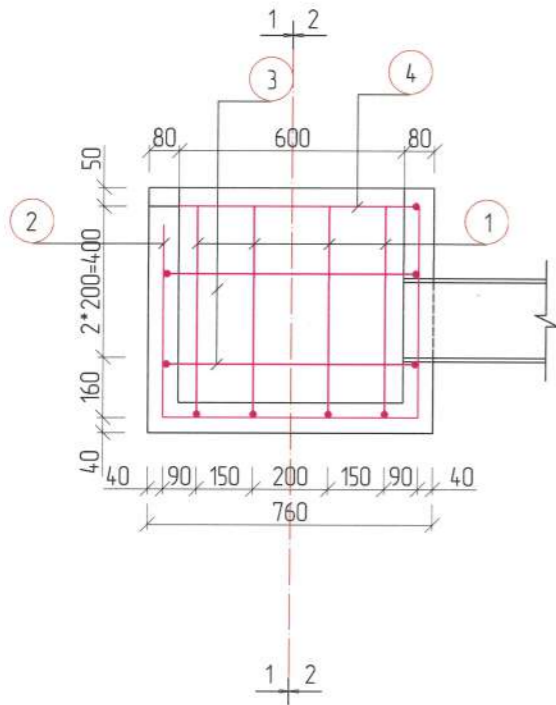

ОГТЛОЛ 2-2

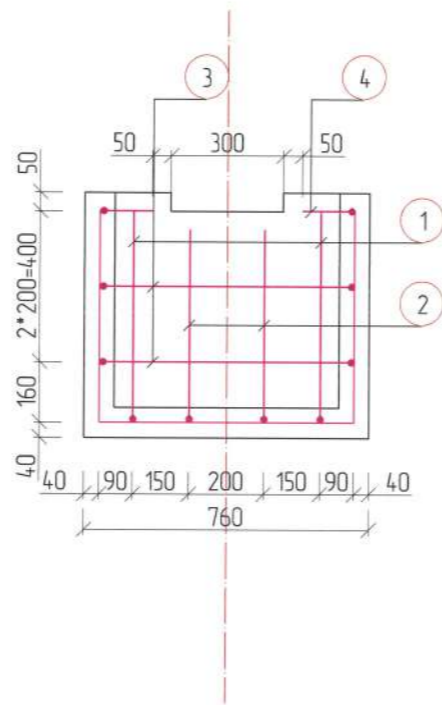

АРМАТУРЧЛАЛЫН ТҮҮВЭР

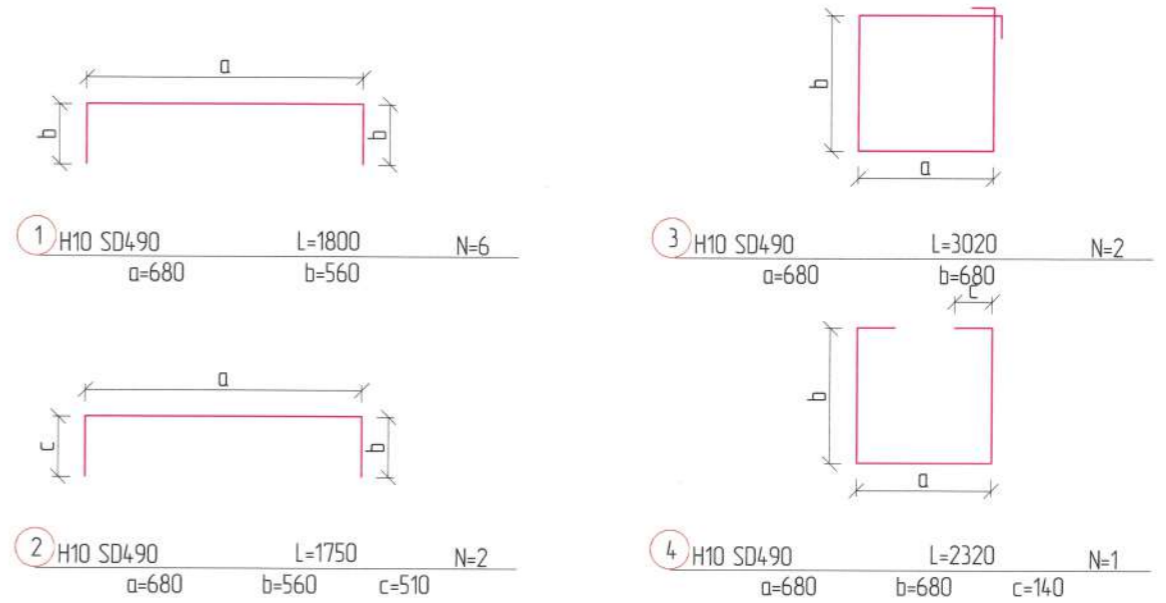

ПЛАН

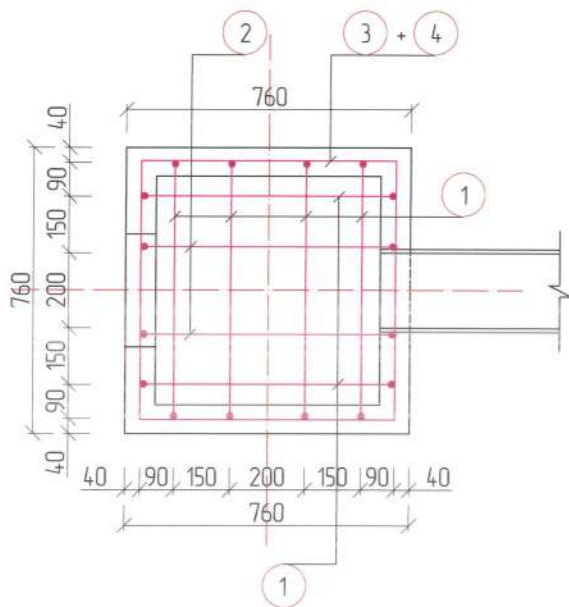

МАТЕРИАЛЫН ТҮҮВЭР

№	Диa	Урт (мм)	Ширхэг	Нийт урт (м)	Итгэлцү үр (кг/м)	Нийт жин (тонн)	Хораздол (% ,тонн)	Бетон В-30 (м3)	Хэв хашмал (м2)
1	H10	180	6	10.8	0.617	0.007	0.001	0.163	4.26
2	H10	175	2	3.5	0.617	0.002			
3	H10	302	2	6.04	0.617	0.004			
4	H10	232	1	2.32	0.617	0.001			
Нийлдэр						0.014	0.001		
Нийт							0.015		

ТАЙЛБАР:

- Тусгайлан зааснаас бусад хэмжээг мм өөр өгөв.
- Ус хүлээн авах худаг болон үзлэгийн худагийг дэлэн бүтээцээр төлөвлөсөн. Уг бүтээцийг талдай дээр цутгах тохиолдолд захиалагч болон зөвлөхөөс зөвшөөрөл авч дэлэн бүтээцийн хэмжээ болон бетоны маркыг дуурлалгүйгээр зөвлөх багийн хяналтан доор техникийн шаардлагын дагуу талдай дээр цутгах боломжтой.
- Төмөрбетон хийцийн бетоны 28 хоногийн шахалтын бат дэх нь 20Мпа \150x150x150 мм шаан бат дэх\--с багагүй байна.

ЗАХИАЛАГЧ: "ОЮУ ТОЛГОЙ" ХХК	ЗУРАГ ТӨСЛИЙН ЗӨВЛӨХ: АВТО ЗАМЫН ЗУРАГ ТӨСӨЛ, ЗӨВЛӨХ ҮЙЛЧИЛГЭЭНИЙ "ЭН БИ СИ СИ" ХХК	ТӨСЛИЙН НЭР: ӨМНӨГОВЬ АЙМГИЙН ХАНБОГД СҮМ ДОТОРХ АВТО ЗАМЫН ИНЖЕНЕРИЙН НАРИЙВЧИЛСАН ЗУРАГ ТӨСӨЛ	Үүрэг: Захирал Зуринж Шалгасан	Овог нэр: О.Чинзориг Т.Лхагвасүрэн Б.Лхагваа	Гарын үсэг: 	Огноо:	ГАДАРГУУН УС ЗАЙЛУУЛАХ БАЙГУУЛАМЖ	Масштаб: 1:20 Зургийн шифр: NBCC-10/2023 Хуудас: 03
--------------------------------	--	--	---	---	-----------------	--------	-----------------------------------	---

ГАДАРГУУН УС ЗАЙЛУУЛАХ ҮЗЛЭГИЙН ХУДАГ

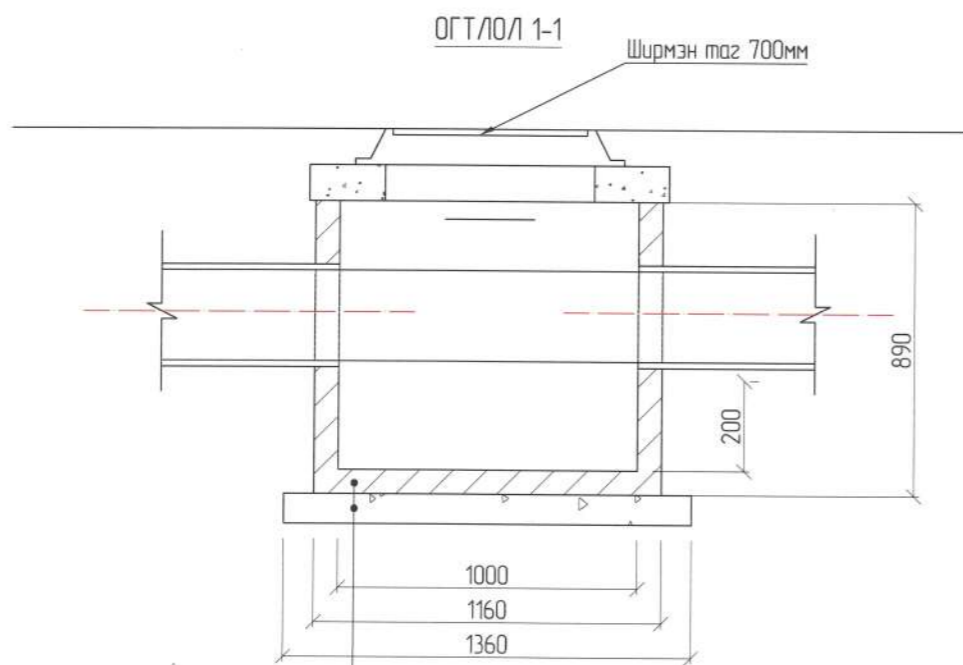

КС10 хүдгийн цагираг төмөрбетон бэлэн бүтээц
Зохист ширхэгэлэл элс хайрган сүүр 10 см

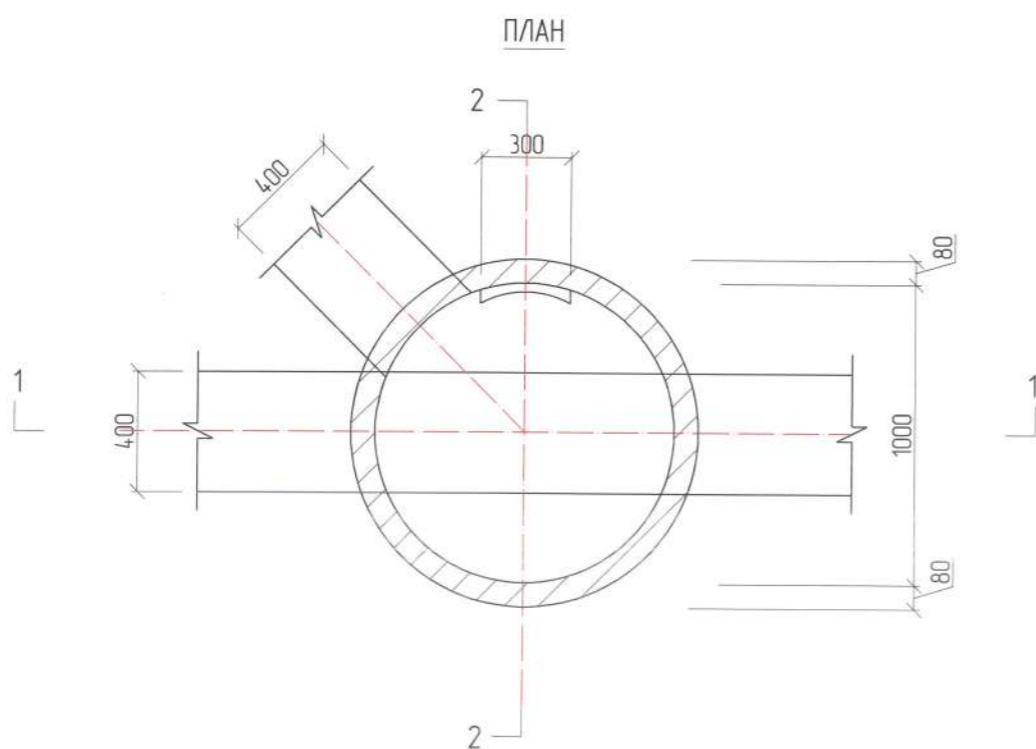
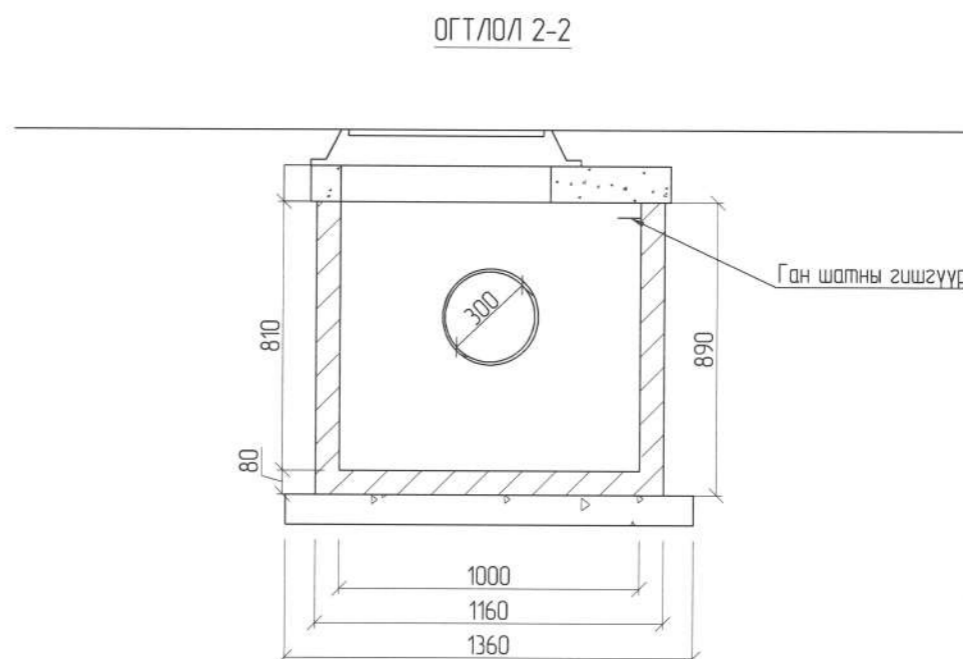

ТАЙЛБАР:

1. Тусгайлан зааснаас дусад хэмжээг мм өөр өгөд.
2. Ус хүлээн авах худаг болон үзлэгийн хүдгийг бэлэн бүтээцээр төлөвлөсөн. Уг бүтээцийг талбай дээр цутгах тахиолдолд захиалагч болон зөвлөхөөс зөвшөөрөл авч бэлэн бүтээцийн хэмжээ болон бетоны маркыг дуурлалгүйгээр зөвлөх багийн хяналтан доор техникийн шаардлагын дагуу талбай дээр цутгах боломжтой.
3. Төмөрбетон хийцийн бетоны 28 хоногийн шахалтын бат бэх нь 20мпа \150x150x150 мм шаан бат бэх\ -с багагүй байна.

ЗАХИАЛАГЧ:	ЗУРАГ ТӨСЛИЙН ЗӨВЛӨХ:	ТӨСЛИЙН НЭР:	Үүрэг	Обоо нэр	Гарын үсэг	Огноо	ГАДАРГУУН УС ЗАЙЛУУЛАХ БАЙГУУЛАМЖ	Масштаб: 1:25
ОЮУ ТОЛГОЙ ХХК	АВТО ЗАМЫН ЗУРАГ ТӨСӨЛ, ЗӨВЛӨХ ҮЙЛЧИЛГЭЭНИЙ "ЭН БИ СИ СИ" ХХК	ӨМНӨГОВЬ АЙМГИЙН ХАНБОГД СУМ ДОТОРХ АВТО ЗАМЫН ИНЖЕНЕРИЙН НАРИЙВЧИЛСАН ЗУРАГ ТӨСӨЛ	Захирал	О.Чинзориг			Зургийн шифр: NBCC-10/2023	
			Зур.инж	Т.Лхагвасүрэн			Бүх хуудас	05
			Шалгасан	Б.Лхагваа			Хуудас	04

ҮЗЛЭГИЙН ХУДГИЙН БЭХЭЛГЭЭ М1.50

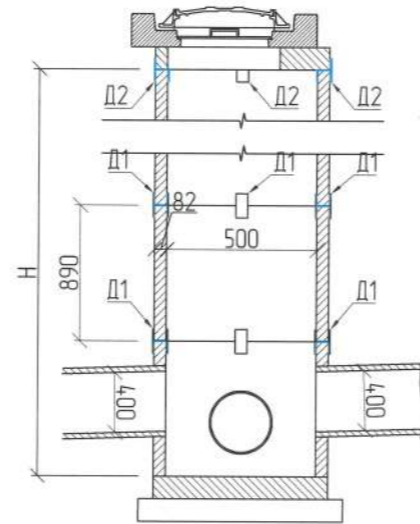
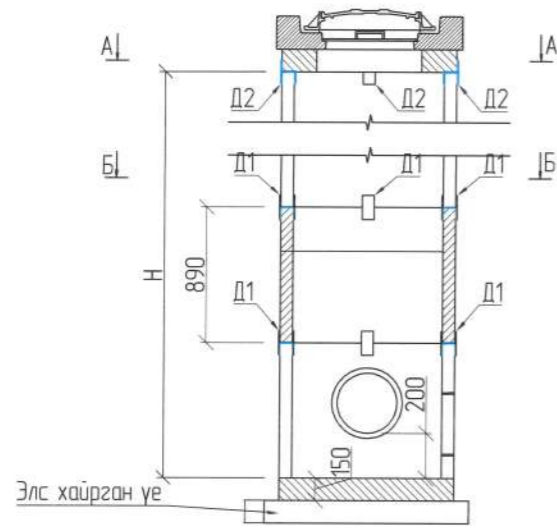

ДЕТАЛИУД

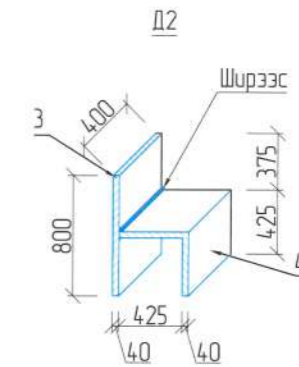
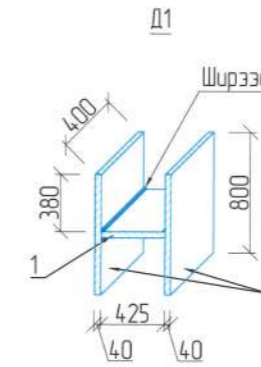

ХУДГИЙН БЭХЭЛГЭЭНИЙ МАТЕРИАЛЫН ТҮҮВЭР

Деталийн нэр	Хийцийн дугаар	Хэмжээ	Тоо хэмжээ	Жин			Тайлбар
				Нэгж	Нийт	Эзэлхүүн	
1 Бэхэлгээний детал 1	1	80x8x85	1	0.43	0.43	2.03	
	2	80x8x160	2	0.80	1.60		
2 Бэхэлгээний детал 2	3	80x8x160	1	0.80	0.80	1.61	
	4	80x8x162	1	0.81	0.81		

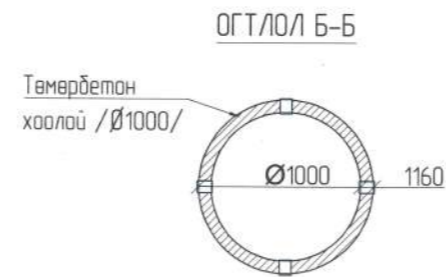
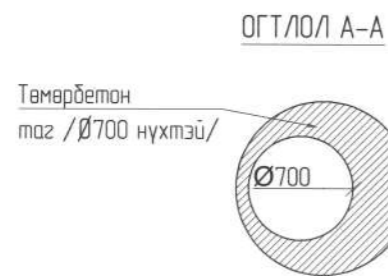

ЗАХИАЛАГЧ:



"ОЮУ ТОЛГОЙ" ХХК

ЗУРАГ ТӨСЛИЙН ЗӨВЛӨХ:



АВТО ЗАМЫН ЗУРАГ ТӨСӨЛ, ЗӨВЛӨХ ҮЙЛЧИЛГЭЭНИЙ "ЭН БИ СИ СИ" ХХК

ТӨСЛИЙН НЭР:

ӨМНӨГОВЬ АЙМГИЙН ХАНБОГД СУМ ДОТОРХ АВТО ЗАМЫН ИНЖЕНЕРИЙН НАРИЙВЧИЛСАН ЗУРАГ ТӨСӨЛ

Үүрэг

Захирал
Зуринж
Шалгасан

Обоз нэр

О.Чинзориг
Т.Лхагвасүрэн
Б.Лхагваа

Гарын үсэг

(Signatures)

Огноо

ГАДАРГУЙН ҮС
ЗАЙЛУУЛАХ
БАЙГУУЛАМЖ

Бүх хуудас 05

Масштаб: 1:50

Зургийн шифр:
NBCC-10/2023

Хуудас 05

БУСАД НАРИЙВЧИЛСАН ЗУРАГ

АЙЛЫН ОРЦ ГАРЦНЫ НЭГ МАЯГИЙН ЗУРАГ

ПЛАН М1:100

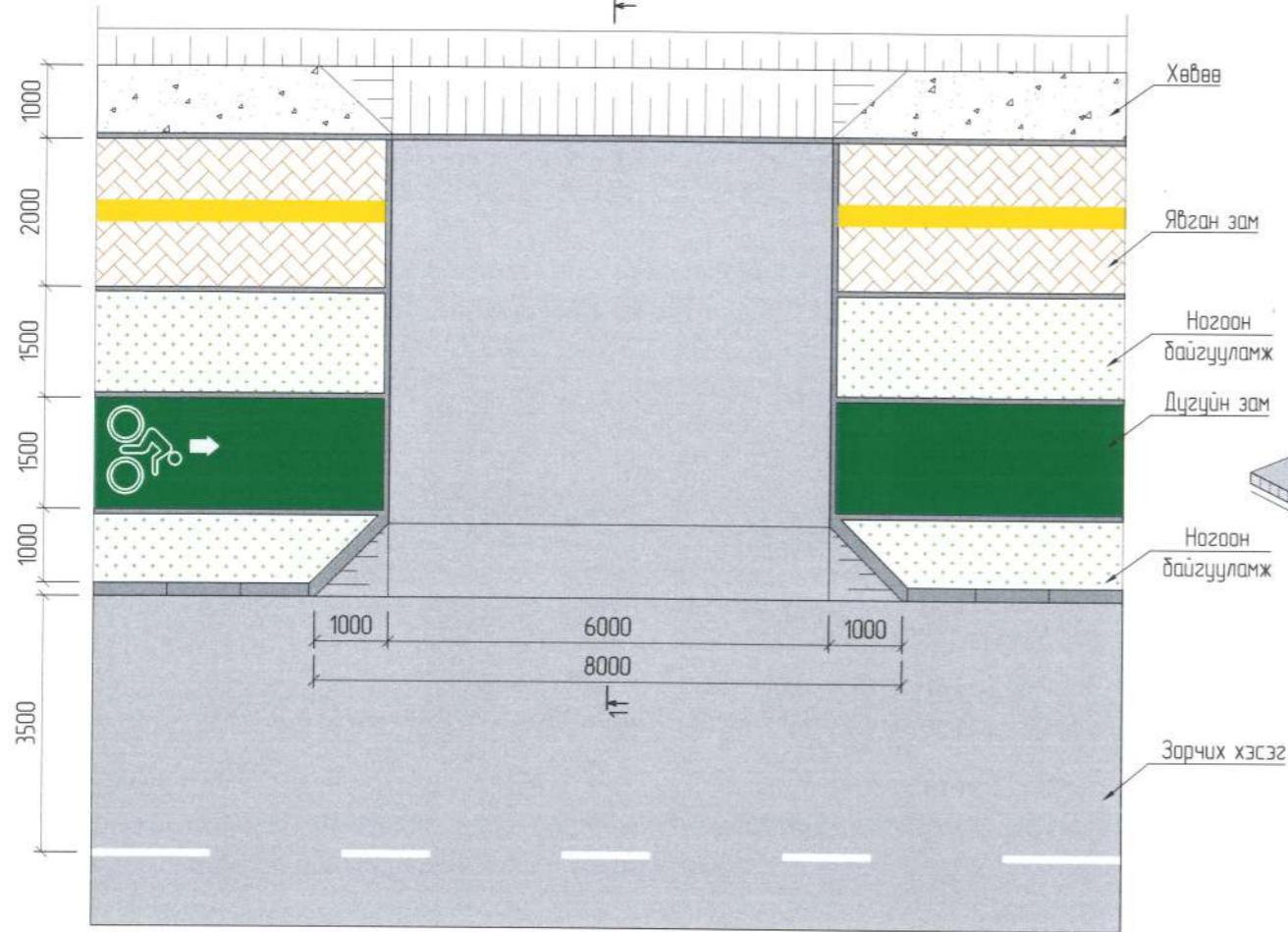

ХАРАГДАХ БАЙДАЛ М1:100

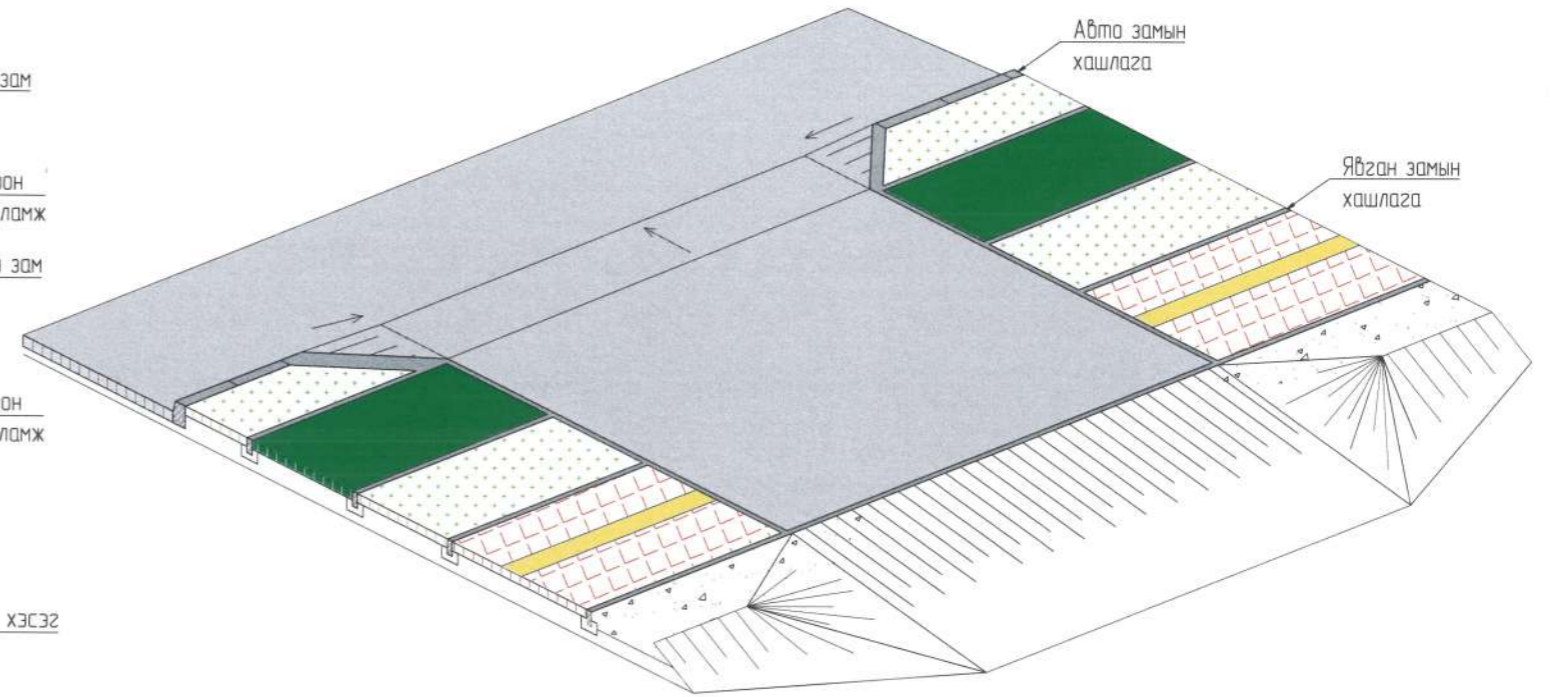

ОГТ/ЛОЛ 1-1
М 1:20

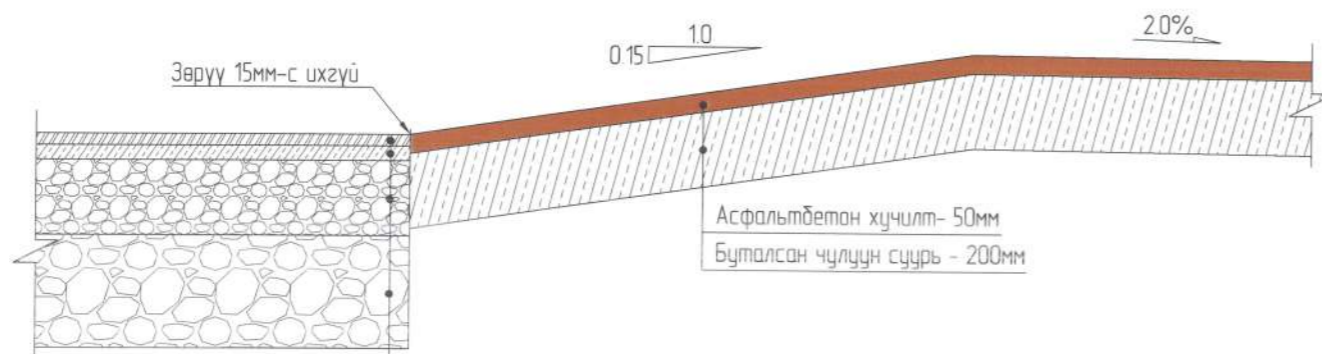

Өнгө асфальтбетон хучилт - 30мм
Суурь асфальтбетон хучилт - 40мм
Буталсан чулуун суурь - 200мм
Суурийн доод үе - 300мм

ХАРААНЫ БЭРХШЭЭЛТЭЙ ХҮНД ЗОРИУЛСАН ХӨТӨЧ ХАВТАН

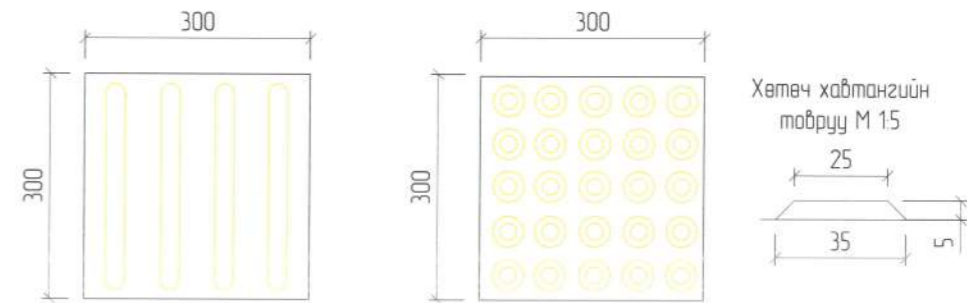

ТАЙЛБАР:

- Тусгайлан зааснаас бусад хэмжээг мм-ээр өгөв.

ЗАХИАЛАГЧ	ЗУРАГ ТӨСЛИЙН ЗӨВЛӨХ	ТӨСЛИЙН НЭР	Үүрэг	Обог нэр	Гарын үсэг	Огноо	Масштаб: 1:100	
		ӨМНӨГОВЬ АЙМГИЙН ХАНБОГД СУМ ДОТОРХ АВТО ЗАМЫН ИНЖЕНЕРИЙН НАРИЙВЧИЛСАН ЗУРАГ ТӨСӨЛ	Захирал	О.Чинзориг			Зургийн шифр: NBCC-10/2023	
"ОЮУ ТОЛГОЙ" ХХК	АВТО ЗАМЫН ЗУРАГ ТӨСӨЛ, ЗӨВЛӨХ ҮЙЛЧИЛГЭЭНИЙ "ЭН БИ СИ СИ" ХХК		Зурчинж	Т.Лхагвасүрэн			Бүх хуудас	02
1	2	3	4	5	6	7	Хуудас	02

АЖЛЫН ТОО ХЭМЖЭЭ

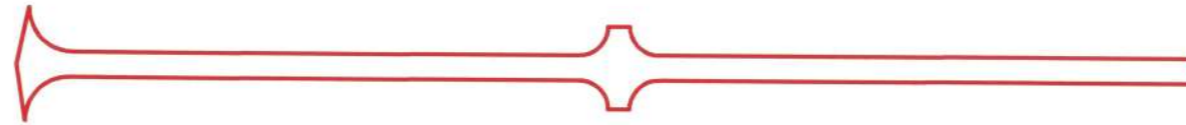

АЖЛЫН ТОО ХЭМЖЭЭ
/17/-Р ЗАМ

1. Өнгө асфальтбетон хучлага байгуулах $S=2547.854 \text{ м}^2$ $V=2547.854 * 0.03=76.44 \text{ м}^3$

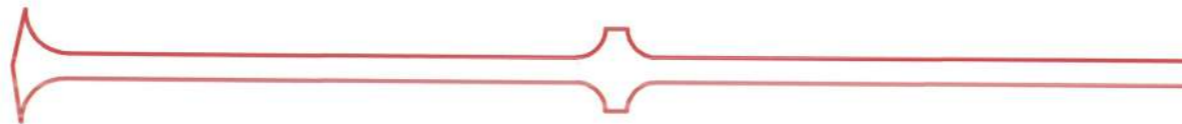

2. Өнгө асфальтбетон хучлага байгуулах $S=2547.854 \text{ м}^2$ $V=2547.854 * 0.04=101.92 \text{ м}^3$



ЗАХИАЛАГЧ:	ЗУРАГ ТӨСЛИЙН ЗӨВЛӨХ:	ТӨСЛИЙН НЭР:	Үүрэг	Обоз нэр	Гарын үсэг	Огноо	АЖЛЫН ТОО ХЭМЖЭЭ /17/-Р ЗАМ		Масштаб:		
 "ОЮУ ТОЛГОЙ" ХХК	 АВТО ЗАМЫН ЗУРАГ ТӨСӨЛ, ЗӨВЛӨХ ҮЙЛЧИЛГЭЭНИЙ "ЭН БИ СИ СИ" ХХК	ӨМНӨГОВЬ АЙМГИЙН ХАНБОГД СУМ ДОТОРХ АВТО ЗАМЫН ИНЖЕНЕРИЙН НАРИЙВЧИЛСАН ЗУРАГ ТӨСӨЛ	Захирал	О Чинзориг	<i>[Signature]</i>		Зургийн шифр:		NBCC-10/2023		
			Зур.инж	Э.Осор	<i>[Signature]</i>		Бүх хуудас		04	Хуудас	01
			Шалгасан	Б.Лхагваа	<i>[Signature]</i>						



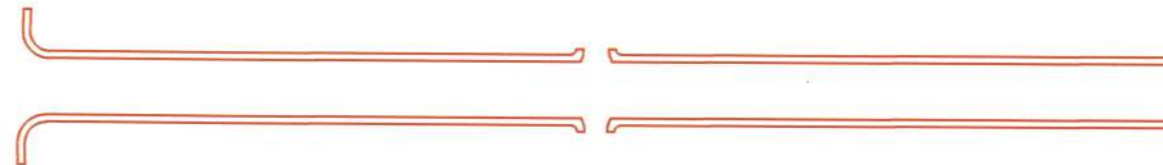

АЖЛЫН ТОО ХЭМЖЭЭ /17/-Р ЗАМ

3. Явган хүний замын хучилтыг өнгөт хабтангаар хийх $S=334.66+318.21+338.50+318.46=1309.83 \text{ м}^2$

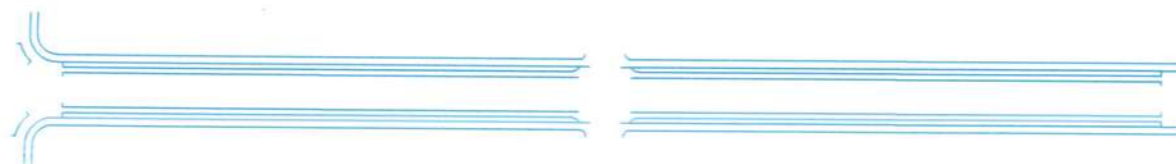

4. Явган хүний замын хашлага тавих $L=24.90 \text{ м}$



ЗАХИАЛАГЧ:	ЗУРАГ ТӨСЛИЙН ЗӨВЛӨХ:	ТӨСЛИЙН НЭР:	Үүрэг	Обоз нэр	Гарын үсэг	Огноо	АЖЛЫН ТОО ХЭМЖЭЭ /17/-Р ЗАМ	Масштаб:
 "ОЮУ ТОЛГОЙ" ХХК	 АВТО ЗАМЫН ЗУРАГ ТӨСӨЛ, ЗӨВЛӨХ ҮЙЛЧИЛГЭЭНИЙ "ЭН БИ СИ СИ" ХХК	ӨМНӨГОВЬ АЙМГИЙН ХАНБОГД СУМ ДОТОРХ АВТО ЗАМЫН ИНЖЕНЕРИЙН НАРИЙВЧИЛСАН ЗУРАГ ТӨСӨЛ	Захирал	О.Чинзориг			АЖЛЫН ТОО ХЭМЖЭЭ /17/-Р ЗАМ	Зургийн шифр:
			Зур.инж	Э.Осор				NBCC-10/2023
			Шалгасан	Б.Лхагваа				Бүх хуудас 04 Хуудас 02





АЖЛЫН ТОО ХЭМЖЭЭ /17/-Р ЗАМ

5. Ноогоон байгууламж хийх
 $S=5.65+192.57+131.42+197.76+134.99+6.86+131.47+192.71+198.08+135.15=1326.66 \text{ м}^2$

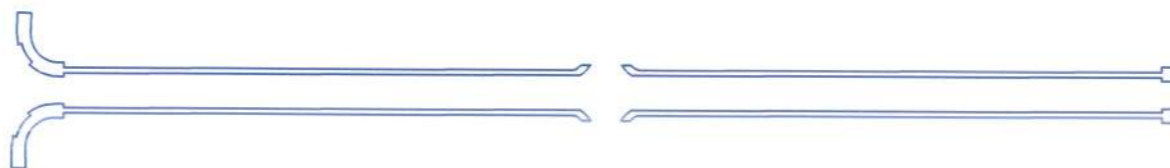

6. Дугуйн замын өнгө асфальтбетон хучлага байгуулах /4см/ $S=305.46+251.09+309.79+249.47=1115.81 \text{ м}^2$ $V=1115.81 \cdot 0.04=44.63 \text{ м}^3$

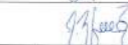

ЗАХИАЛАГЧ:	ЗУРАГ ТӨСЛИЙН ЗӨВЛӨХ:	ТӨСЛИЙН НЭР:	Үүрэг	Обоз нэр	Гарын үсэг	Огноо	АЖЛЫН ТОО ХЭМЖЭЭ /17/-Р ЗАМ	Масштаб: Зургийн шифр: NBCC-10/2023
 "ОЮУ ТОЛГОЙ" ХХК	 АВТО ЗАМЫН ЗУРАГ ТӨСӨЛ, ЗӨВЛӨХ ҮЙЛЧИЛГЭЭНИЙ "ЭН БИ СИ СИ" ХХК	ӨМНӨГОВЬ АЙМГИЙН ХАНБОГД СУМ ДОТОРХ АВТО ЗАМЫН ИНЖЕНЕРИЙН НАРИЙВЧИЛСАН ЗУРАГ ТӨСӨЛ	Захирал	О Чинзориг			Бүх хуудас 04	Хуудас 03
			Зур.инж	Э.Осор				
			Шалгасан	Б.Лхагваа				





АЖЛЫН ТОО ХЭМЖЭЭ
/17/-Р ЗАМ

7. Авто замын хашлага табих L=1359 м



8. Хэлбэрийн авто замын хашлага табих L=651 м



ЗАХИАЛАГЧ:	ЗУРАГ ТӨСЛИЙН ЗӨВЛӨХ:	ТӨСЛИЙН НЭР:	Үүрэг	Овог нэр	Гарын үсэг	Огноо	АЖЛЫН ТОО ХЭМЖЭЭ /17/-Р ЗАМ	Масштаб:		
 "ОЮУ ТОЛГОЙ" ХХК	 АВТО ЗАМЫН ЗУРАГ ТӨСӨЛ, ЗӨВЛӨХ ҮЙЛЧИЛГЭЭНИЙ "ЭН БИ СИ СИ" ХХК	ӨМНӨГОВЬ АЙМГИЙН ХАНБОГД СУМ ДОТОРХ АВТО ЗАМЫН ИНЖЕНЕРИЙН НАРИЙВЧИЛСАН ЗУРАГ ТӨСӨЛ	Захирал	О.Чинзориг				Зургийн шифр NBCC-10/2023		
			Зур инж	Э.Осор					Бүх хуудас	04

УУЛЗВАР, ГАРЦЫН ӨНДӨРЖИЛТ

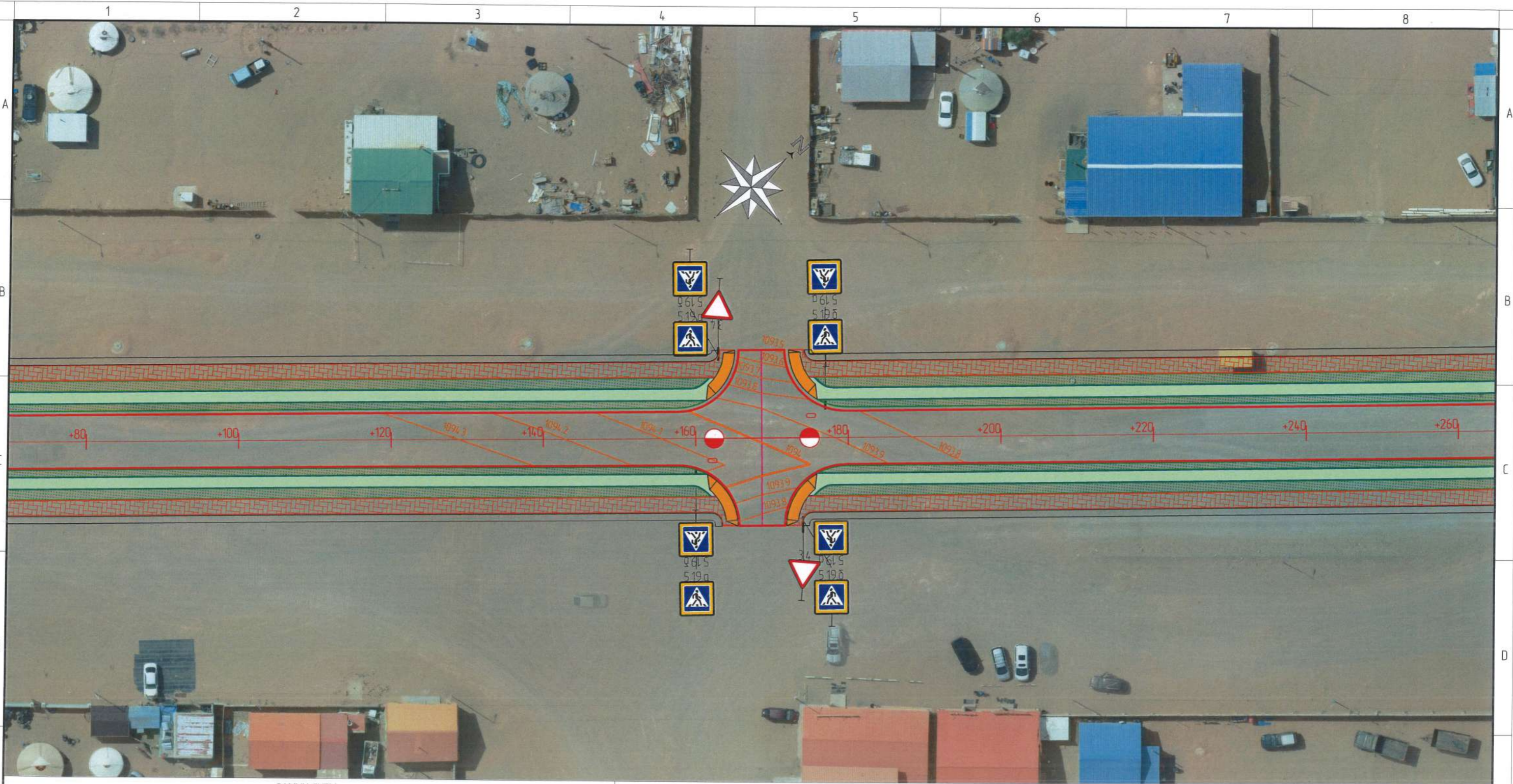

ЗАМЫН СХЕМ
17-р авто зам

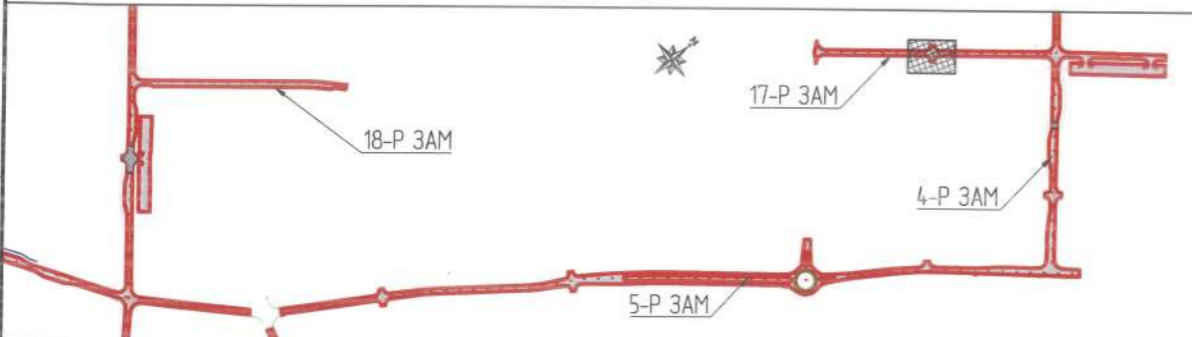

ГАРЦНЫ ТЭНХЛЭГИЙН
КООРДИНАТ

ПК+	X, м	Y, м
0+00.000	4786500.703	678768.782
0+10.000	4786494.42	678776.561
0+20.000	4786488.136	678784.34
0+24.000	4786485.623	678787.452

ЗАХИАЛАГЧ:	ЗУРАГ ТӨСЛИЙН ЗӨВЛӨХ:	ТӨСЛИЙН НЭР:	Үүрэг:	Обь нэр:	Гарын үсэг:	Огноо:	ЧУЛЗВАР, ГАРЦЫН ӨНДӨРЖИЛТ ГАРЦ №1 /17-р зам/	Масштаб: 1:500
ОЮУ ТОЛГОЙ ХХК	АВТО ЗАМЫН ЗУРАГ ТӨСӨЛ, ЗӨВЛӨХ ҮЙЛЧИЛГЭЭНИЙ "ЭН БИ СИ СИ" ХХК	ӨМНӨГОВЬ АЙМГИЙН ХАНБОГД СУМ ДОТОРХ АВТО ЗАМЫН ИНЖЕНЕРИЙН НАРИЙВЧИЛСАН ЗУРАГ ТӨСӨЛ	Захирал	О.Чинзориг			Бүх хуудас 01	Зургийн шифр: NBCC-10/2023
			Зур.инж	Б.Баяржаргал				
			Шалгасан	Б.Лхагваа				