

ЗАХИАЛАГЧ:



“ОЮУ ТОЛГОЙ” ХХК

ГҮЙЦЭТГЭГЧ:



“ЭН БИ СИ СИ” ХХК

Авто замын зураг төсөл,  
зөвлөх үйлчилгээ

**ӨМНӨГОВЬ АЙМГИЙН ХАНБОГД СУМ ДОТОРХ АВТО ЗАМЫН ИНЖЕНЕРИЙН  
НАРИЙВЧИЛСАН ЗУРАГ ТӨСӨЛ**

*/14-р зам/*

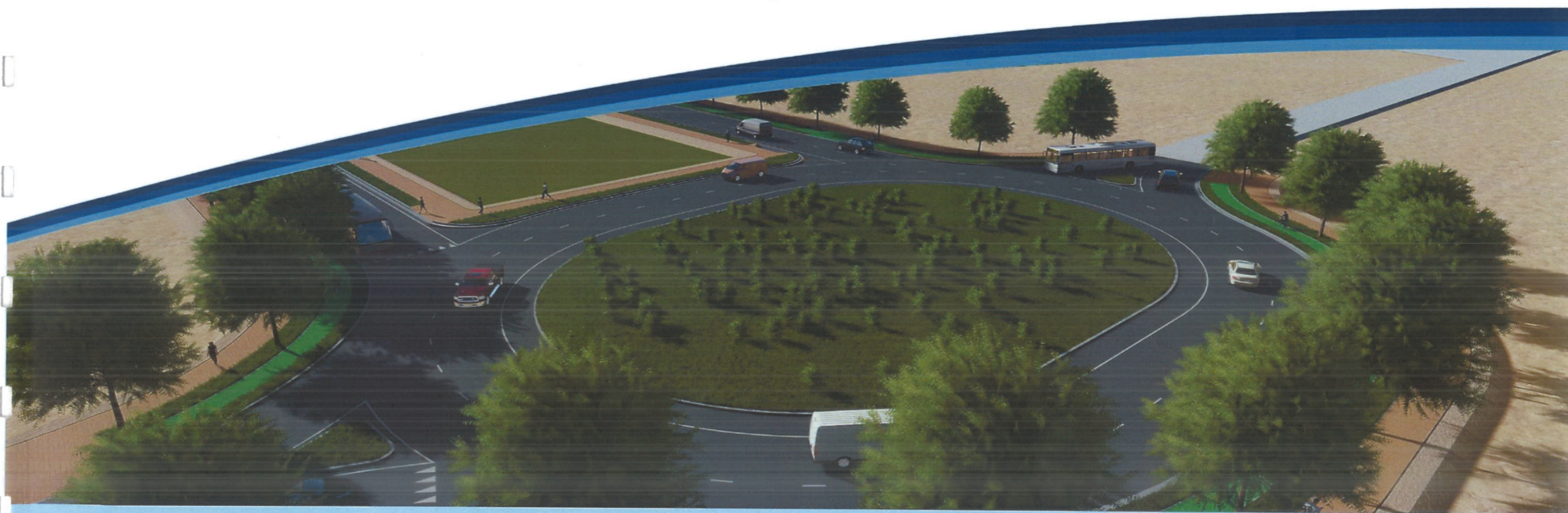



Захиалагч:



"ОЮУ ТОЛГОЙ" ХХК

Зураг төсөл, зөвлөх үйлчилгээ:



"ЭН БИ СИ СИ" ХХК



Шуфр: 10/2023

ӨМНӨГОВЬ АЙМГИЙН ХАНБОГД СУМ ДОТОРХ АВТО ЗАМЫН ИНЖЕНЕРИЙН НАРИЙВЧИЛСАН ЗУРАГ ТӨСӨЛ

Гүйцэтгэгч:

"Эн Би Си Си" ХХК-ийн захирал / О.Чинзориг /



Улаанбаатар хот

2023 он

№.	ЗУРГИЙН НЭР	ХУУДАС
1	ЗӨВШИЛЦЛИЙН ХУУДАС	1
2	БАЙРШЛЫН ТОЙМ ЗУРАГ	1
3	ДЭВСГЭР ЗУРАГ	5
4	ДАГУУ ОГТЛОЛ	3
5	НЭГ МАЯГИЙН ХӨНДЛӨН ОГТЛОЛ	1
6	ХӨДӨЛГӨӨН ЗОХИОН БАЙГУУЛАЛТ	6
7	ЗАЙ ХЭМЖЭЭН ЗУРАГ	6
8	УС ЗАЙЛУУЛАХ БАЙГУУЛАМЖИЙН ЗУРАГ	8
9	УС ЗАЙЛУУЛАХ ГАН ХООЛОЙ /Ф500/	3
10	БУСАД НАРИЙВЧИЛСАН ЗУРАГ ТӨСӨЛ	4
11	АЖЛЫН ТОО ХЭМЖЭЭ	4

ЗӨВШИЛЦЛИЙН ХУЧДАС



БАТЛАВ  
"ОЮУ ТОЛГОЙ" ХХК-НЫ ИНЖЕНЕРЧЛЭЛ БА ТӨСЛИЙН ХЭЛТСИЙН МЕНЕЖЕР



ЗУРАГ ТӨСӨЛ ХЭРЭГЖҮҮЛЭГЧ  
"ЭН БИ СИ СИ" ХХК-ИЙН ЗАХИРАЛ

*О. Чинзориг*  
О. ЧИНЗОРИГ



ЗӨВШИЛЦСӨН

ӨМНӨГОВЬ АЙМАГ ХАНБОГД СУМЫН  
ЗАСАГ ДАРГА  
*Х. НЭХИЙТ*  
Х. НЭХИЙТ

ӨМНӨГОВЬ АЙМГИЙН ЕРӨНХИЙ  
АРХИТЕКТУР  
*Ц.ЗОЛБОО*  
Ц.ЗОЛБОО

ӨМНӨД БҮСИЙН ЦАХИЛГААН ТҮМЭХ  
СҮЛЖЭЭ ТӨХК-ИЙН ЕРӨНХИЙ ИНЖЕНЕР  
*ГАНТӨМӨР*  
ГАНТӨМӨР

ӨМНӨГОВЬ АЙМГИЙН ОНЦГОЙ БАЙДЛЫН ГАЗРЫН  
ДАРГА, ХУРАНДАА  
**ХЯНАСАН**  
АДЬЯАБААТАР

20... ОНЫ...-Р О...  
ГАРЫН ҮСЭГ:  
"МЭДЭЭЛЭЛ ХОЛБООНЫ СҮЛЖЭЭ" ХХК-ИЙН  
ӨМНӨГОВЬ АЙМАГДАХЬ САЛБАРЫН ЕРӨНХИЙ ИНЖЕНЕР  
*А. НАРАНТУНГАЛАГ*  
А. НАРАНТУНГАЛАГ

ӨМНӨГОВЬ АЙМГИЙН ХАНБОГД СУМ ДАХЬ  
ЦАГДААГИЙН ТАСГИЙН ЗОХИЦУУЛАГЧ  
ЦАГДААГИЙН ДЭСЛЭГЧ  
*Э.БҮЧЯННЭМЭХ*  
Э.БҮЧЯННЭМЭХ

ӨМНӨГОВЬ АЙМАГ ХАНБОГД СУМЫН  
ХАНДИЗЕЛ ОНВААТУГ-ЫН ИНЖЕНЕР  
*Т.ХЭРЛЭН*  
Т.ХЭРЛЭН

ӨМНӨГОВЬ АЙМГИЙН ХАНБОГД СУМЫН  
ГАЗРЫН ДААМАЛ  
*М. НОМИНЗУЛ*  
М.НОМИНЗУЛ



ЗАХИАЛАГЧ		ЗУРАГ ТӨСЛИЙН ЗӨВЛӨХ		ТӨСЛИЙН НЭР		Үүрэг	Обоз нэр	Гарын үсэг	Огноо	ЗӨВШИЛЦӨЛИЙН НҮҮР		Масштаб 1:10000	
"ОЮУ ТОЛГОЙ" ХХК		АВТО ЗАМЫН ЗУРАГ ТӨСӨЛ, ЗӨВЛӨХ ҮЙЛЧИЛГЭЭНИЙ "ЭН БИ СИ СИ" ХХК		ӨМНӨГОВЬ АЙМГИЙН ХАНБОГД СУМ ДОТРОХ АВТО ЗАМЫН ИНЖЕНЕРИЙН НАРИЙВЧИЛСАН ЗУРАГ ТӨСӨЛ		Захирал	О.Чинзориг	<i>О.Чинзориг</i>		Бүх хуудас 01		Зургийн шифр NBCC-10/2023	
						Зур инж	Т.Лхагвасүрэн	<i>Т.Лхагвасүрэн</i>		Хуудас 01		Хуудас 01	
						Шалгасан	Б.Лхагваа	<i>Б.Лхагваа</i>					



БАЙРШЛЫН ТОЙМ ЗУРАГ



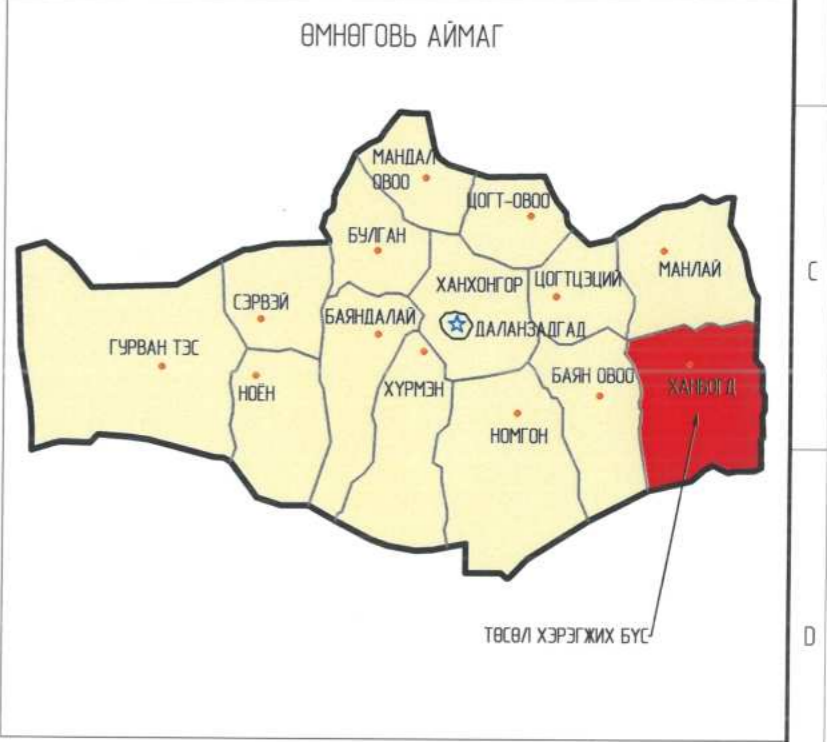
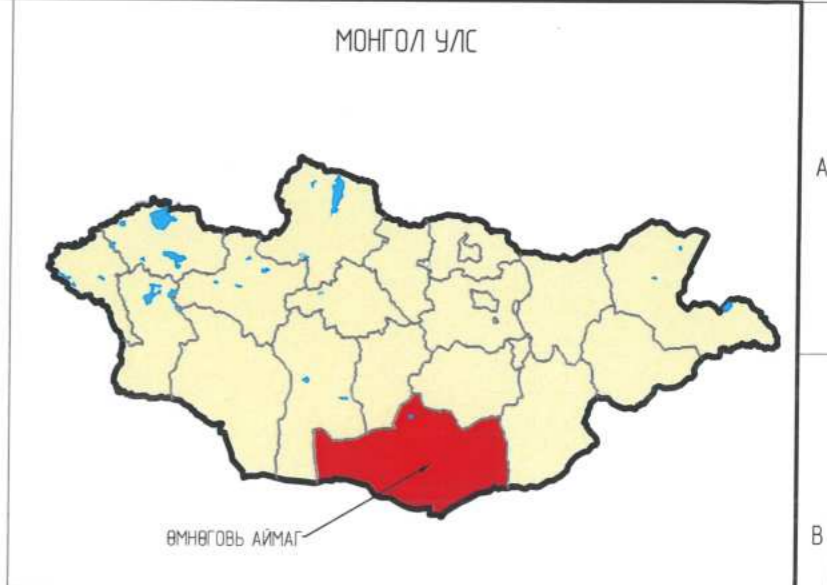
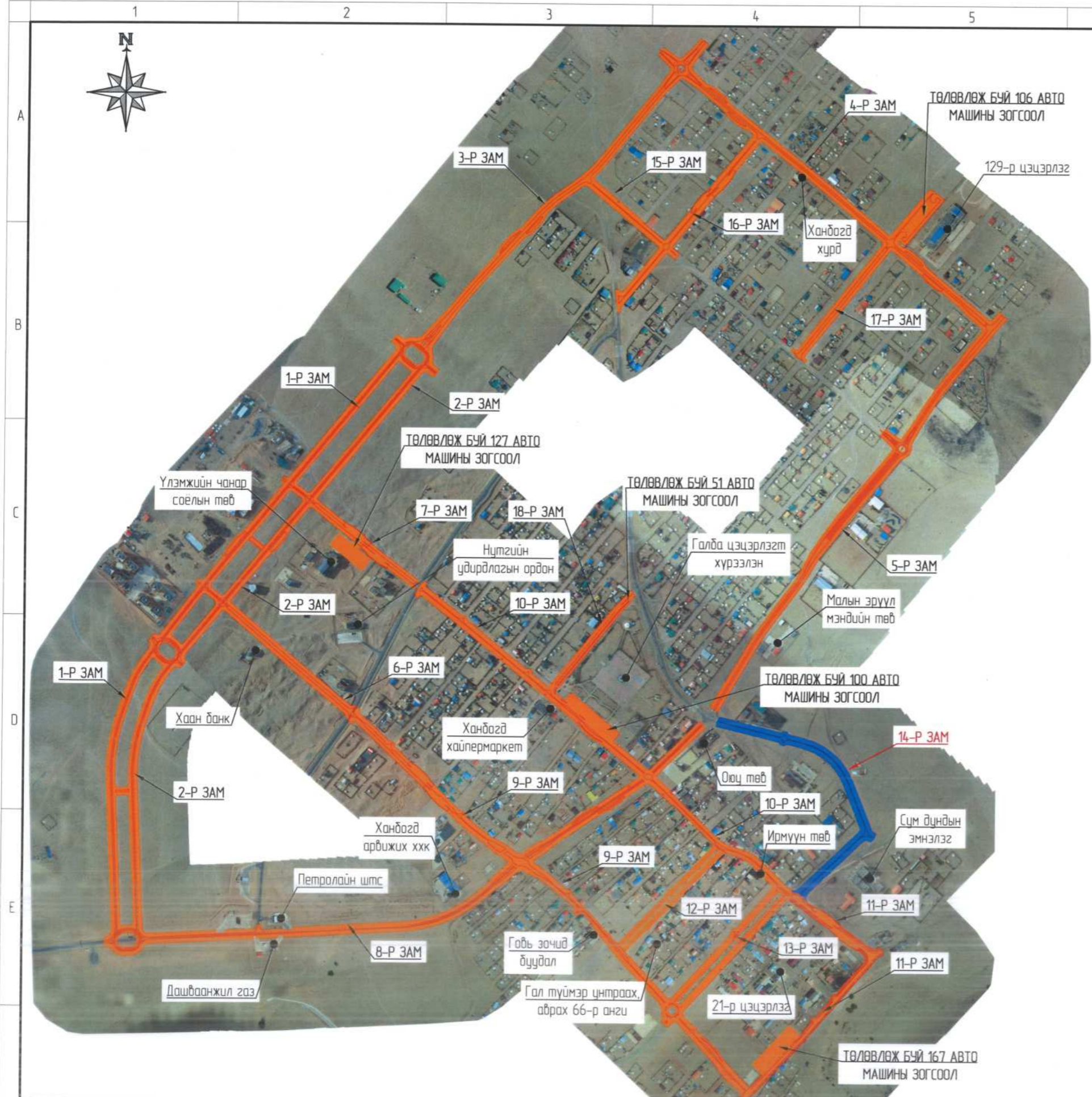

ЗАХИАЛАГЧ:		ЗУРАГ ТӨСЛИЙН ЗӨВЛӨХ:		ТӨСЛИЙН НЭР:		Үүрэг	Обоо нэр	Гарын үсэг	Огноо	БАЙРШЛЫН ТОЙМ ЗУРАГ		Масштаб: 1:10000		
"ОЮУ ТОЛГОЙ" ХХК		АВТО ЗАМЫН ЗУРАГ ТӨСӨЛ, ЗӨВЛӨХ ҮЙЛЧИЛГЭЭНИЙ "ЭН БИ СИ СИ" ХХК		ӨМНӨГОВЬ АЙМГИЙН ХАНБОГД СУМ ДОТОРХ АВТО ЗАМЫН ИНЖЕНЕРИЙН НАРИЙВЧИЛСАН ЗУРАГ ТӨСӨЛ		Захирал	О.Чинзориг			Бүх хуудас		01	Зургийн шифр: NBCC-10/2023	
1		2		3		Зур.инж	Т.Лхагвасүрэн			Хуудас		01	Хуудас 01	
1		2		3		Шалгасан	Б.Лхагваа			7		8		A3



ДЭВСГЭР ЗУРАГ



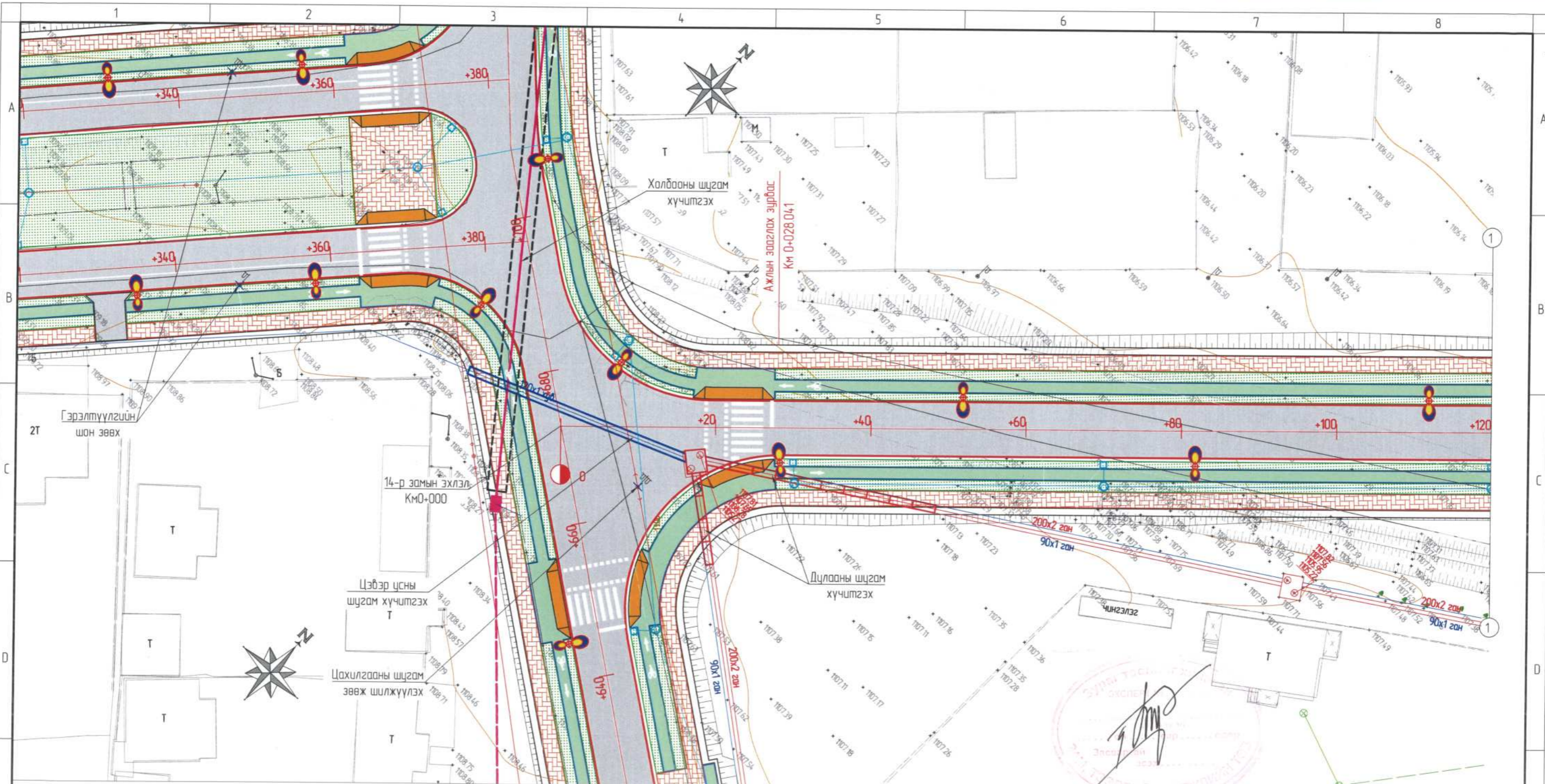

ЗАМЫН СХЕМ  
14-р зам



Одоо байгаа инженерийн шугам сүлжээ

Төлөвлөж буй авто замын байгууламж

- |                       |                  |                   |                         |
|-----------------------|------------------|-------------------|-------------------------|
| Барилга байгууламж    | Бохирын шугам    | Авто зам          | Хөвөө                   |
| Авто зам              | Дулааны шугам    | Явган хүний зам   | Явган гарцны уналт      |
| Явган хүний зам       | Холбооны шугам   | Дугуйн зам        | Ус зайлуулах байгууламж |
| Өндөр хүчдэлийн шугам | Цэвэр усны шугам | Нагаан байгууламж | Замын гэрэлтүүлэг       |
| Нам хүчдэлийн шугам   | Хашаа            |                   |                         |

ТАНИХ ТЭМДЭГ

ЗАХИАЛАГЧ		ЗУРАГ ТӨСЛИЙН ЗӨВЛӨХ:		ТӨСЛИЙН НЭР:		Үүрэг	Овог нэр	Гарын үсэг	Огноо	Масштаб 1500	
Оюу Толгой ХХК		АВТО ЗАМЫН ЗУРАГ ТӨСӨЛ, ЗӨВЛӨХ ҮЙЛЧИЛГЭЭНИЙ "ЭН БИ СИ СИ" ХХК		ӨМНӨГОВЬ АЙМГИЙН ХАНБОГД СУМ ДОТОРХ АВТО ЗАМЫН ИНЖЕНЕРИЙН НАРИЙВЧИЛСАН ЗУРАГ ТӨСӨЛ		Захирал	О Чинзориг			ДЭВСГЭР ЗУРАГ КМ0+000-КМ0+120	
						Зур.инж	ЭОсор			Зургийн шифр NBCC-10/2023	
						Шалгасан	Б/Лхагваа			Бүх хуудас	05
										Хуудас	01



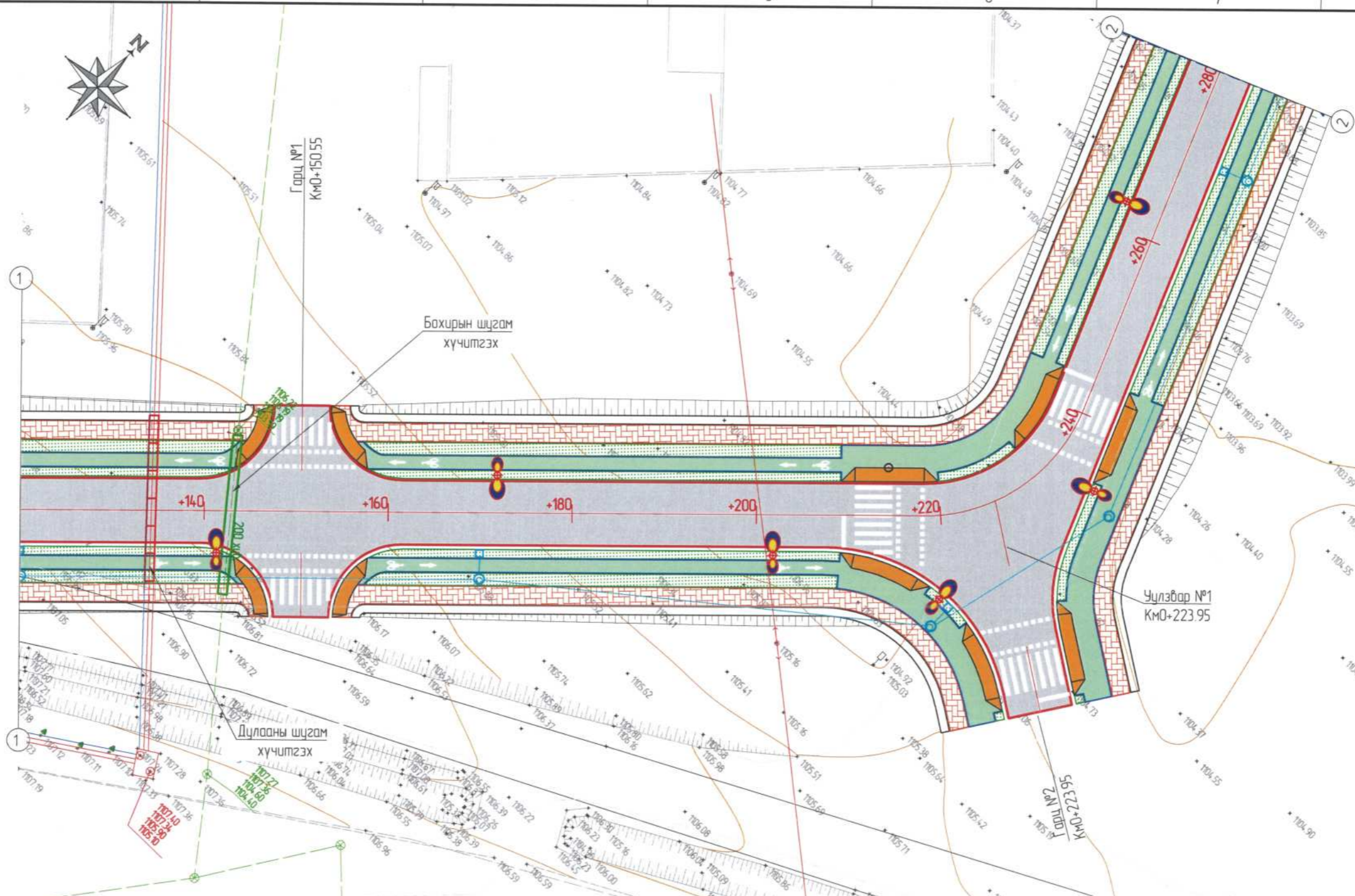

ЗАМЫН СХЕМ  
14-р зам



ТАНИХ ТЭМДЭГ

Одоо байгаа инженерийн шугам сүлжээ

Төлөвлөж буй авто замын байгууламж

- |                       |                  |                   |                         |
|-----------------------|------------------|-------------------|-------------------------|
| Барилга байгууламж    | Бахирын шугам    | Авто зам          | Хөвөө                   |
| Авто зам              | Дулааны шугам    | Явган хүний зам   | Явган гарцны уналт      |
| Явган хүний зам       | Холбооны шугам   | Дугуйн зам        | Ус зайлуулах байгууламж |
| Өндөр хүчдэлийн шугам | Цэвэр усны шугам | Нагаан байгууламж | Замын гэрэлтүүлэг       |
| Нам хүчдэлийн шугам   | Хашаа            |                   |                         |

ЗАХИАЛАГЧ		ЗУРАГ ТӨСЛИЙН ЗӨВЛӨХ		ТӨСЛИЙН НЭР		Үүрэг	Овог нэр	Гарын үсэг	Огноо	Масштаб 1500		
ОЮУ ТОЛГОЙ ХХК		АВТО ЗАМЫН ЗУРАГ ТӨСӨЛ, ЗӨВЛӨХ ҮЙЛЧИЛГЭЭНИЙ "ЭН БИ СИ СИ" ХХК		ӨМНӨГОВЬ АЙМГИЙН ХАНБОГД СУМ ДОТОРХ АВТО ЗАМЫН ИНЖЕНЕРИЙН НАРИЙВЧИЛСАН ЗУРАГ ТӨСӨЛ		Захирал	О Чинзориг			ДЭВСГЭР ЗУРАГ КМ0+120-КМ0+280		Зургийн шифр
						Зур.инж	Э.Осор			Бүх хуудас	05	Хуудас
						Шалгасан	Б.Лхагваа					



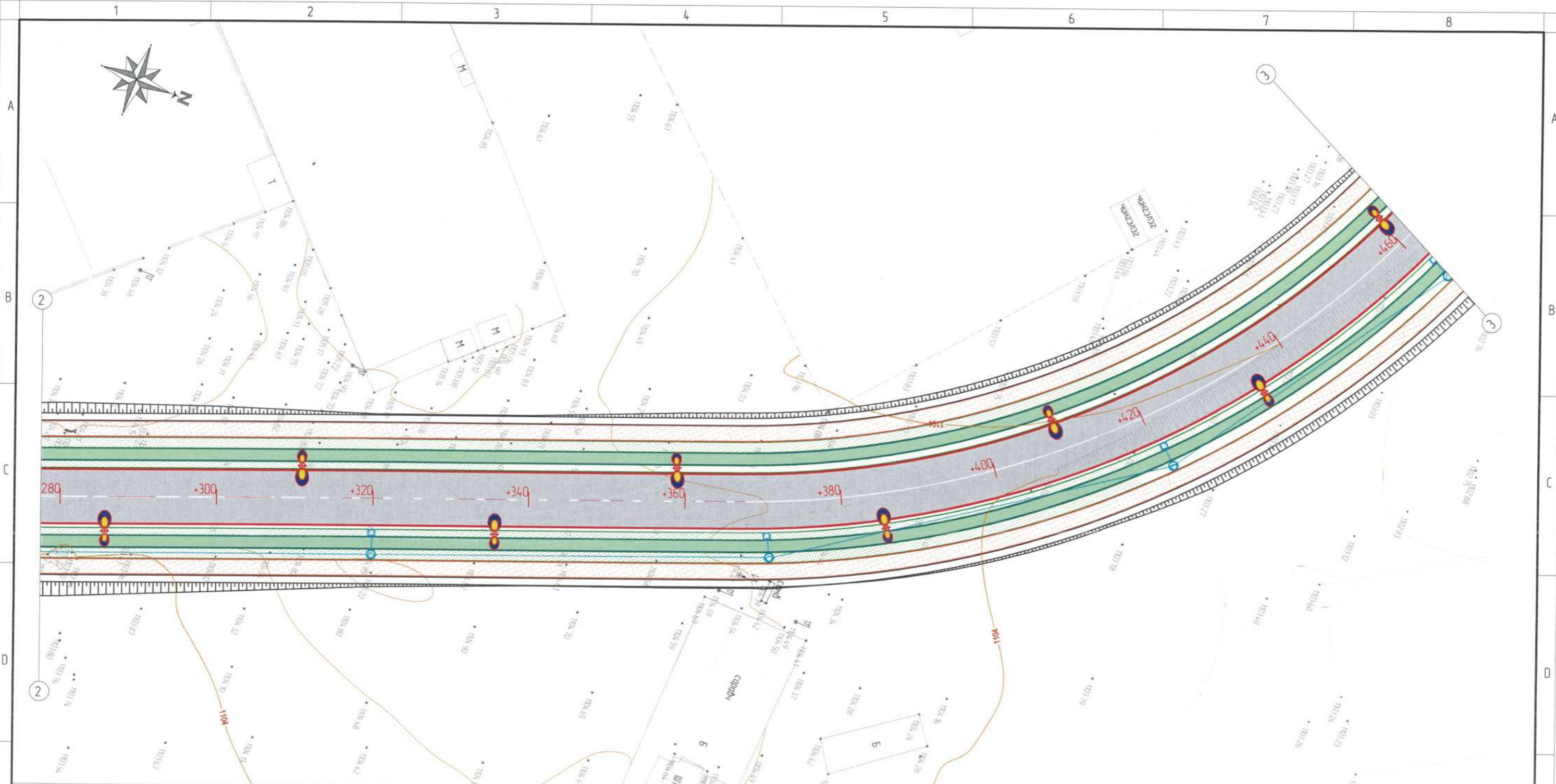



ЗАМЫН СХЕМ  
14-р зам







Одоо байгаа инженерийн шугам сүлжээ

-  Барилга байгууламж
-  Бохирын шугам
-  Авто зам
-  Дулааны шугам
-  Явган хүний зам
-  Холбооны шугам
-  Өндөр хүчдэлийн шугам
-  Цэвэр усны шугам
-  Нам хүчдэлийн шугам
-  Хашаа

ТАНИХ ТЭМДЭГ:

Төлөвлөж буй авто замын байгууламж

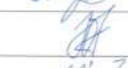
-  Авто зам
-  Хөвөө
-  Явган хүний зам
-  Явган гарцны уналт
-  Дугуйн зам
-  Ус зайлуулах байгууламж
-  Нагоон байгууламж
-  Замын гэрэлтүүлэг

ЗАХИАЛАГЧ	ЗУРАГ ТӨСЛИЙН ЗӨВЛӨХ:	ТӨСЛИЙН НЭР:	Үүрэг	Овог нэр	Гарын үсэг	Огноо		
 ОЮУ ТОЛГОЙ ХХК	 АВТО ЗАМЫН ЗУРАГ ТӨСӨЛ, ЗӨВЛӨХ ҮЙЛЧИЛГЭЭНИЙ "ЭН БИ СИ СИ" ХХК	ӨМНӨГОВЬ АЙМГИЙН ХАНБОГД СУМ ДОТОРХ АВТО ЗАМЫН ИНЖЕНЕРИЙН НАРИЙВЧИЛСАН ЗУРАГ ТӨСӨЛ	Захирал	О.Чинзориг				Масштаб: 1500
			Зур.инж	Э.Осор				Зургийн шифр
			Шалгасан	Б.Лхагваа				НВСС-10/2023
								Бүх хуудас
								05
								Хуудас
								03



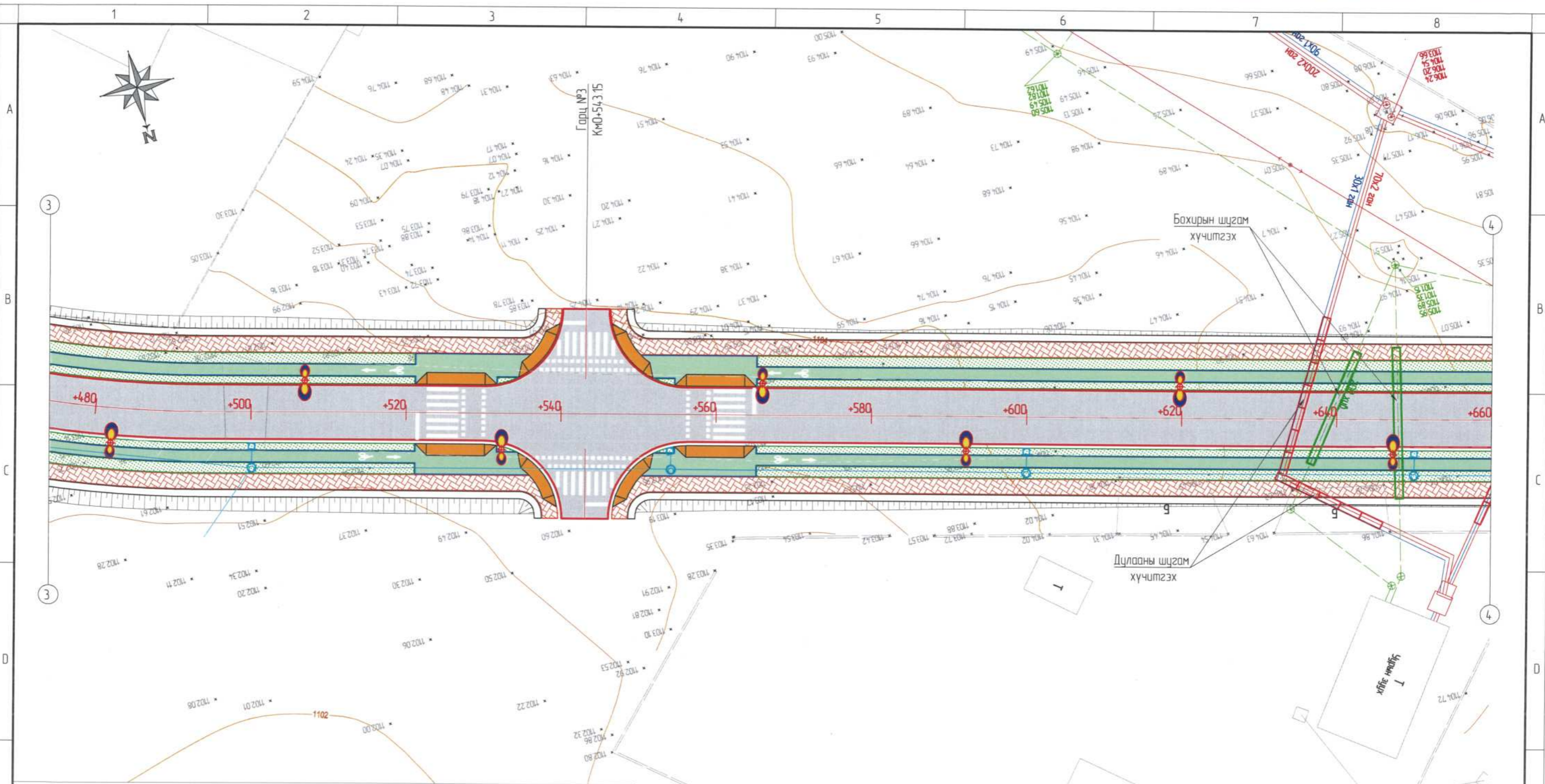

ЗАМЫН СХЕМ  
14-р зам



Одоо байгаа инженерийн шугам сүлжээ

- Барилга байгууламж
- Бохирын шугам
- Авто зам
- Дулааны шугам
- Явган хүний зам
- Холбооны шугам
- Өндөр хүчдэлийн шугам
- Цэвэр усны шугам
- Нам хүчдэлийн шугам
- Хашаа

Төлөвлөж буй авто замын байгууламж

- Авто зам
- Хөвөө
- Явган хүний зам
- Явган гарцны уналт
- Дугуйн зам
- Ус зайлуулах байгууламж
- Нагаан байгууламж
- Замын гэрэлтүүлэг

ТАНИХ ТЭМДЭГ:

ЗАХИАЛАГЧ	ЗУРАГ ТӨСЛИЙН ЗӨВЛӨХ:	ТӨСЛИЙН НЭР:	Үүрэг	Овог нэр	Гарын үсэг	Огноо	Масштаб: 1500			
ОЮУ ТОЛГОЙ ХХК	АВТО ЗАМЫН ЗУРАГ ТӨСӨЛ, ЗӨВЛӨХ ҮЙЛЧИЛГЭЭНИЙ "ЭН БИ СИ СИ" ХХК	ӨМНӨГОВЬ АЙМГИЙН ХАНБОГД СУМ ДОТОРХ АВТО ЗАМЫН ИНЖЕНЕРИЙН НАРИЙВЧИЛСАН ЗУРАГ ТӨСӨЛ	Захирал	О Чинзориг			ДЭВСГЭР ЗУРАГ Км0+460-Км0+660	Зургийн шифр		
			Зур инж	ЭОсор				НВСС-10/2023		
			Шалгасан	Б/Лхагваа			Бүх хуудас	05	Хуудас	04



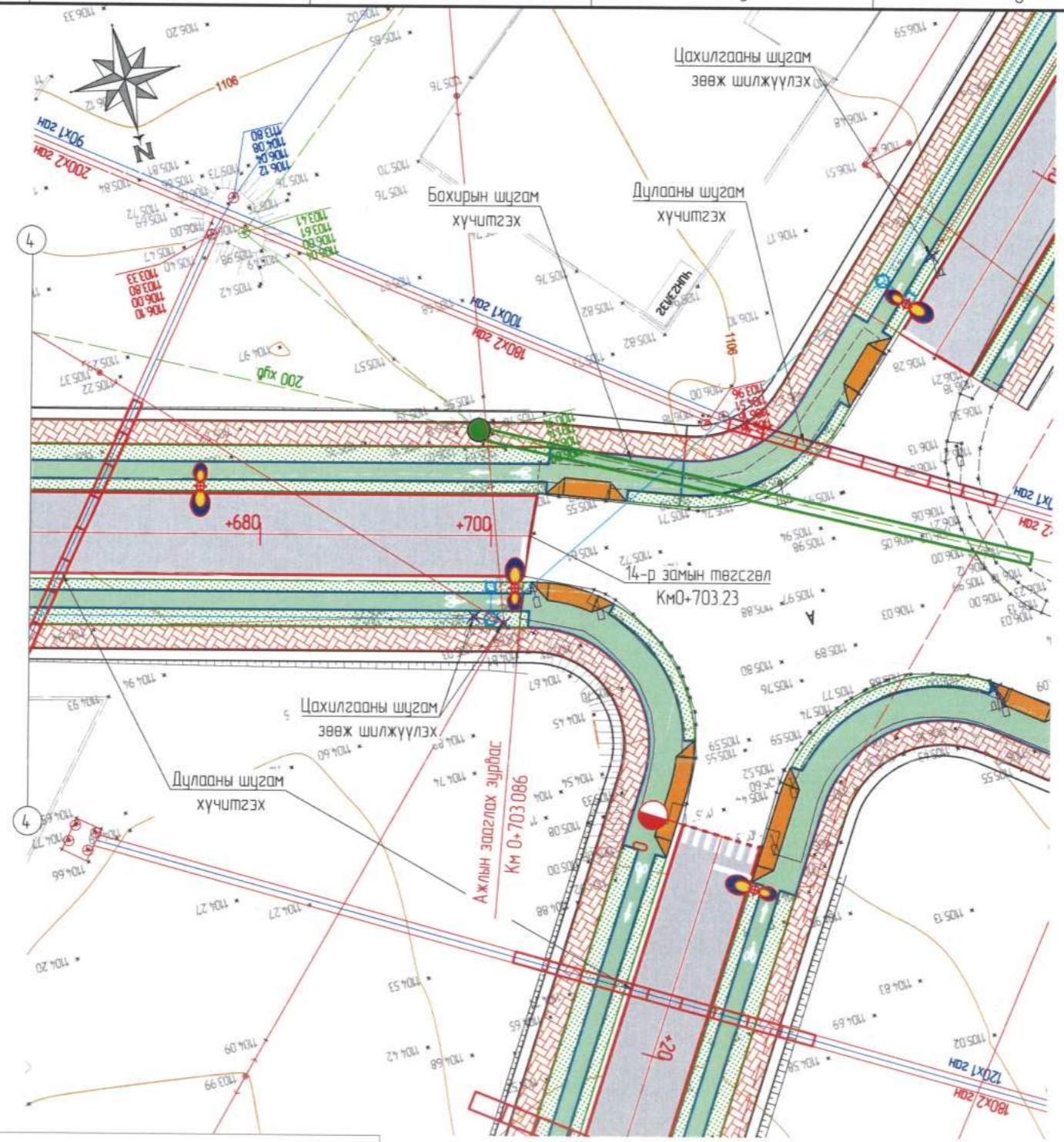

ЗАМЫН СХЕМ  
14-р зам



ТАНИХ ТЭМДЭГ

Одоо байгаа инженерийн шугам сүлжээ		Төлөвлөж буй авто замын байгууламж	
	Барилга байгууламж		Авто зам
	Авто зам		Явган хүний зам
	Явган хүний зам		Дугуйн зам
	Өндөр хүчдэлийн шугам		Нагаан байгууламж
	Нам хүчдэлийн шугам		Хөвөө
	Бахирын шугам		Явган гарцны уналт
	Дулааны шугам		Ус зайлуулах байгууламж
	Холбооны шугам		Замын гэрэлтүүлэг
	Цэвэр усны шугам		
	Хашаа		

ЗАХИАЛАГЧ	ЗУРАГ ТӨСЛИЙН ЗӨВЛӨХ	ТӨСЛИЙН НЭР	Үүрэг	Овог нэр	Гарын үсэг	Огноо	ДЭВСГЭР ЗУРАГ КМО+660-КМО+703.23		Масштаб: 1500	
		ӨМНӨГОВЬ АЙМГИЙН ХАНБОГД СУМ ДОТОРХ АВТО ЗАМЫН ИНЖЕНЕРИЙН НАРИЙВЧИЛСАН ЗУРАГ ТӨСӨЛ	Захирал	О.Чинзориг			Зургийн шифр НВСС-10/2023			
			Зур.инж	Э.Осор			Бүх хуудас	05	Хуудас	05



ДАГУУ ОГТЛОЛЫН ЗУРАГ

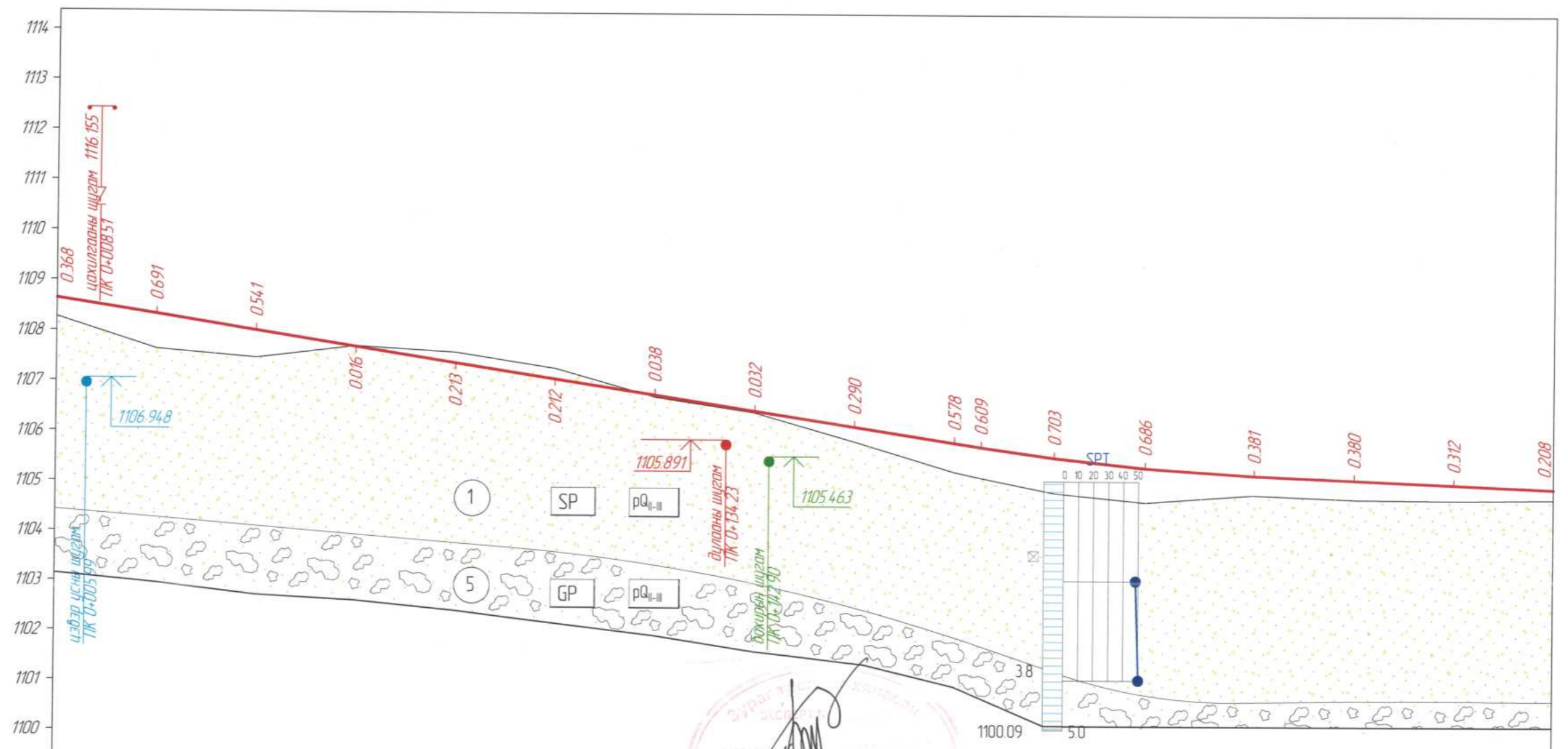

М 1:1000 - хэдтээ  
 М 1:100 - босоо  
 М 1:100 - хөрсний босоо

Төслийн взвэгдэл	Налуу, %, босоо эргэлт, м	185.4																													
	Тэнхлэгийн түвшин, м	1108.631	1108.321	1108.012	1107.702	1107.393	1107.083	1106.774	1106.464	1106.155	1105.845	1105.536	1105.227	1104.918	1104.609	1104.300	1103.991	1103.682	1103.373	1103.064	1102.755	1102.446	1102.137	1101.828	1101.519	1101.210	1100.901	1100.592	1100.283	1100.000	
Байт взвэгдэл	Газрын түвшин, м	1108.263	1107.630	1107.471	1107.718	1107.606	1107.295	1106.736	1106.432	1105.865	1105.267	1105.153	1104.854	1104.675	1104.834	1104.748	1104.730	1104.748	1104.730	1104.730	1104.730	1104.730	1104.730	1104.730	1104.730	1104.730	1104.730	1104.730	1104.730	1104.730	1104.730
	Пикетаж, м	000.00	020.00	040.00	060.00	080.00	100.00	120.00	140.00	160.00	180.00	185.36	200.00	218.22	240.00	260.00	280.00	300.00													
Пикет Планы элементүүд Километрийн заалт		<p>L - 218.2 A - 46°32'52"</p> <p>L - 224.5 A - 283°55'56"</p> <p>K - 221 T1 - 126 T2 - 126 R - 185.4 - 68°32'03"</p>																													

ЗАХИАЛАГЧ:	ЗУРАГ ТӨСЛИЙН ЗӨВЛӨХ:	ТӨСЛИЙН НЭР:	Үүрэг:	Обьект нэр:	Гарын үсэг:	Огноо:	ДАГУУ ОГТ/ОЛ ПКО+000 - ПКО+300 /14-Р ЗАМ/ Бүх хуудас 03	Масштаб: 1:1000 Зургийн шифр NBCC-10/2023 Хуудас 01
Оюу Толгой ХХК	АВТО ЗАМЫН ЗУРАГ ТӨСӨЛ, ЗӨВЛӨХ ҮЙЛЧИЛГЭЭНИЙ "ЭН БИ СИ СИ" ХХК	ӨМНӨГОВЬ АЙМГИЙН ХАНБОГД СУМ ДОТОРХ АВТО ЗАМЫН ИНЖЕНЕРИЙН НАРИЙВЧИЛСАН ЗУРАГ ТӨСӨЛ	Захирал Зур.инж Шалгасан	О.Чинзориг Б.Баяржаргал Б.Лхагваа	  			



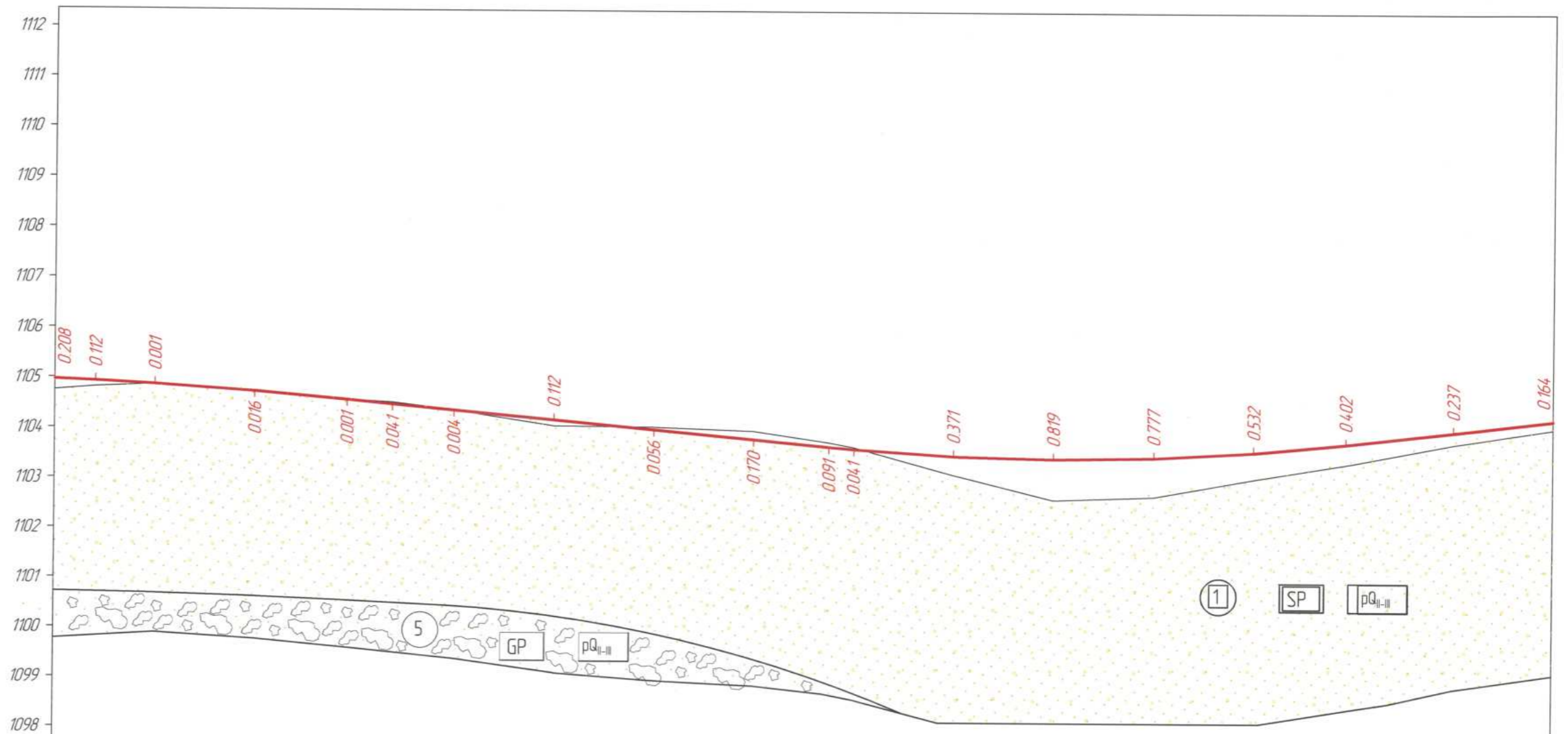

М 1:1000 - хэвтээ  
 М 1:100 - босоо  
 М 1:100 - хөрсний босоо

Тасгийн өгөгдөл	Налуу, %, босоо эргэлт, м																			
	67.8	96.4	14.71																	
Тэнхлэгийн түвшин, м	1104.956	1104.921	1104.863	1104.733	1104.576	1104.491	1104.376	1104.189	1104.002	1103.815	1103.674	1103.630	1103.503	1103.456	1103.489	1103.602	1103.777	1104.021	1104.248	
Бодит өгөгдөл	Газрын түвшин, м																			
	1104.748	1104.809	1104.862	1104.749	1104.577	1104.532	1104.380	1104.077	1104.058	1103.985	1103.765	1103.671	1103.132	1102.637	1102.712	1103.070	1103.375	1103.784	1104.084	
Пикетаж, м	300.00	308.16	320.00	340.00	358.56	367.70	380.00	400.00	420.00	440.00	455.01	460.00	480.00	500.00	520.00	540.00	558.44	580.00	600.00	
Пикет Планы элементүүд Километрийн заалт	$L - 127.4$ $A - 338^{\circ}00'50''$																			
	$K - 113.3$ $T1 - 61.3$ $T2 - 61.3$ $R - 120.0$ $\gamma - 54^{\circ}04'53''$																			
	$L - 224.5$ $A - 283^{\circ}55'56''$																			

ЗАХИАЛАГЧ	ЗУРАГ ТӨСЛИЙН ЗӨВЛӨХ:	ТӨСЛИЙН НЭР:	Үүрэг	Обьект нэр	Гарын үсэг	Огноо	ДАГЧУУ ОГТ/ОЛ	Масштаб
ОЮУ ТОЛГОЙ ХХК	АВТО ЗАМЫН ЗУРАГ ТӨСӨЛ, ЗӨВЛӨХ ҮЙЛЧИЛГЭЭНИЙ "ЭН БИ СИ СИ" ХХК	ӨМНӨГОВЬ АЙМГИЙН ХАНБОГД СУМ ДОТОРХ АВТО ЗАМЫН ИНЖЕНЕРИЙН НАРИЙВЧИЛСАН ЗУРАГ ТӨСӨЛ	Захирал	О Чинзориг			ПК0+300 - ПК0+600 /14-Р ЗАМ/	1:1000
			Зуринж	Б Баяржаргал			/14-Р ЗАМ/	Зургийн шифр: NBCC-10/2023
			Шалгасан	Б Лхагваа			Бүх хуудас 03	Хуудас 02



**ТАНИХ ТЭМДЭГ**

① SP Дунд-Дээд Дөрөвдөгчийн настай, пролювийн гаралтай (pQ<sub>II-III</sub>) Жигд дус ЭЛС ул хөрс (SP), Жижиг ширхэгтэй элсэн (З) ул хөрс нь Бор шаргал, бор саарал өнгөтэй, бага чийгтэй, нягт бүтэцтэй, Ховроор хайрга, дундаас их хувь нь элс, ховроор шавар тоос.

⑤ GP Дунд-Дээд Дөрөвдөгчийн настай, пролювийн гаралтай (pQ<sub>II-III</sub>) Жигд дус ХАЙРГАН ул хөрс (GP), Элсэн чигжээстэй хайр хайрган (S) ул хөрс нь Бор шаргал, цайвар саарал, бор саарал өнгөтэй, бага чийг, нягт, дундаас их хувь нь хайрга, дундаас бага хувь нь элс, ховроор шавар тоос. Хэмхдэс материал нь мөлгөржөөгүй туннамал чулуулгаас тогтоно.

pQ<sub>II-III</sub> Хөрсний гарал үүсэл, насны индекс

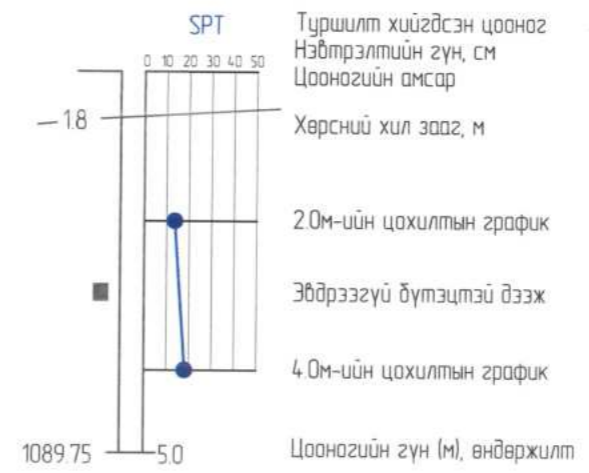

Хөрсний төлөв байдал

Элсэн хөрс	Шаварлаг хөрс
Бага чийгтэй	Хатуу

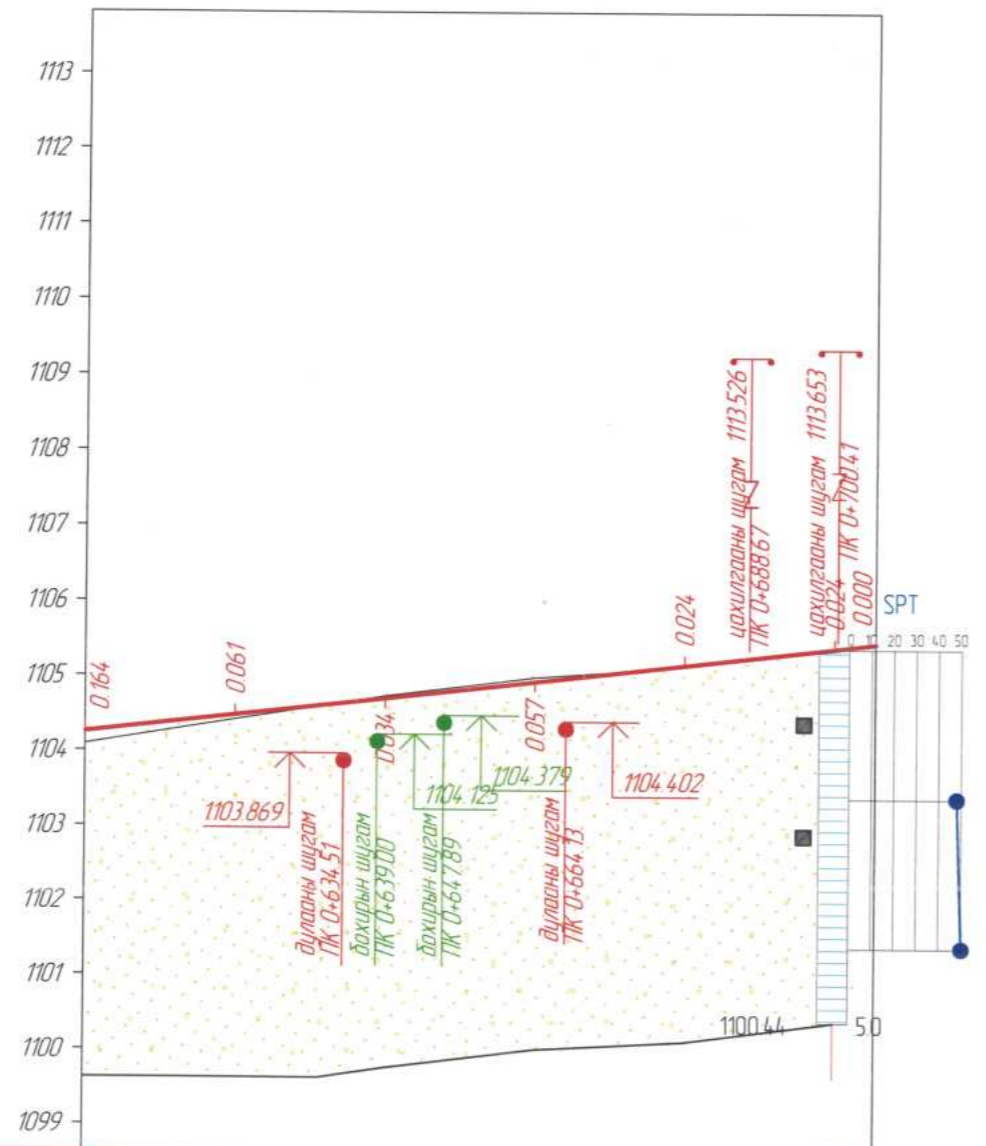

М 1:1000 - хэвтээ  
М 1:100 - босоо  
М 1:100 - хөрсний босоо

Төслийн всгэвэл	Налуу, %, босоо эргэлт, м	11					14.71
	Тэнхлэгийн түвшин, м	1104.248	1104.474	1104.701	1104.928	1105.154	1105.381 1105.443
Байр всгэвэл	Газрын түвшин, м	1104.084	1104.413	1104.735	1104.985	1105.130	1105.357 1105.443
	Пикетаж, м	600.00	620.00	640.00	660.00	680.00	700.00 705.49
Пикет Планы элементүүд Километрийн заалт		L - 224.5 A - 283'55'56					

ЗАХИАЛАГЧ	ЗУРАГ ТӨСЛИЙН ЗӨВЛӨХ:	ТӨСЛИЙН НЭР:	Үүрэг	Овог нэр	Гарын үсэг	Огноо	ДАГУУ ОГТЛОЛ ПКО+600 - ПКО+705.49 /14-Р ЗАМ/	Масштаб 1:1000 Зургийн шифр NBCC-10/2023
ОЮУ ТОЛГОЙ ХХК	АВТО ЗАМЫН ЗУРАГ ТӨСӨЛ, ЗӨВЛӨХ ҮЙЛЧИЛГЭЭНИЙ "ЭН БИ СИ СИ" ХХК	ӨМНӨГОВЬ АЙМГИЙН ХАНБОГД СУМ ДОТОРХ АВТО ЗАМЫН ИНЖЕНЕРИЙН НАРИЙВЧИЛСАН ЗУРАГ ТӨСӨЛ	Захирал Зур.инж Шалгасан	О Чинзориг Б Баяржаргал Б Лхагдбаа	  		Бүх хуудас 03	Хуудас 03



НЭГ МАЯГИЙН ХӨНДЛӨН ОГТЛОЛ



# НЭГ МАЯГИЙН ХӨНДЛӨН ОГТЛОЛ

ОГТЛОЛ 1-1  
21680

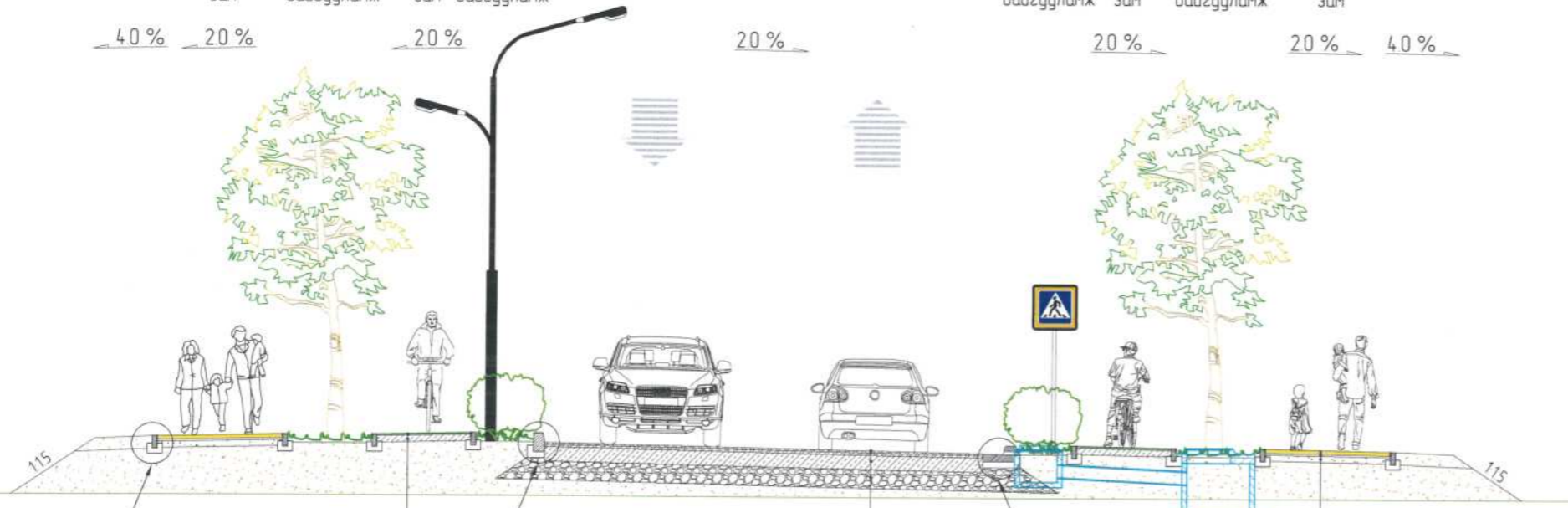

**Бүтээц 3:** Асфальтбетон хүчилт - 40мм  
Буталсан чулуун сүүр - 100мм

**Бүтээц 1:** Өнгө асфальтбетон хүчилт - 30мм  
Сүүр асфальтбетон хүчилт - 40мм  
Буталсан чулуун сүүр - 200мм  
Сүүрийн доод үе - 300мм

**Бүтээц 2:** Явган хүний замын хавтан - 60мм  
Цементээр бэхжүүлсэн элс, хайрган хуурай хольц - 30мм  
Захист ширхэглэлтэй элс, хайрган хольц - 100мм

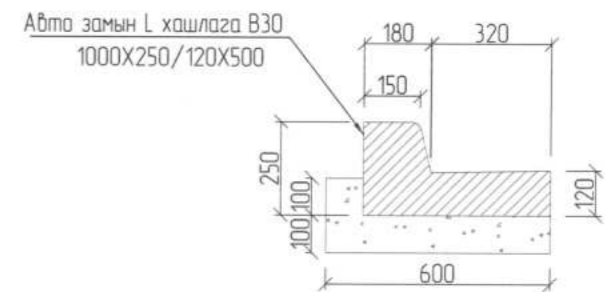
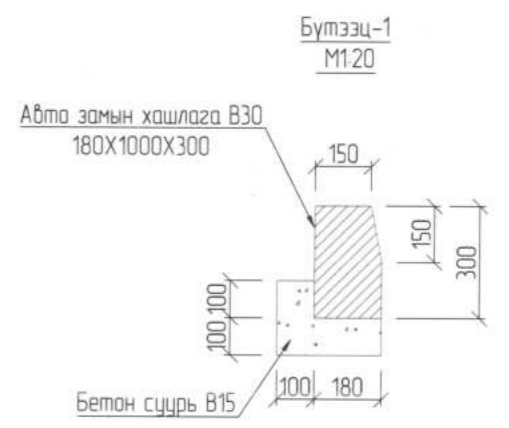

Тайлбар  
- Тусгайлан зааснаас бусад хэмжээг мм-ээр өгөв

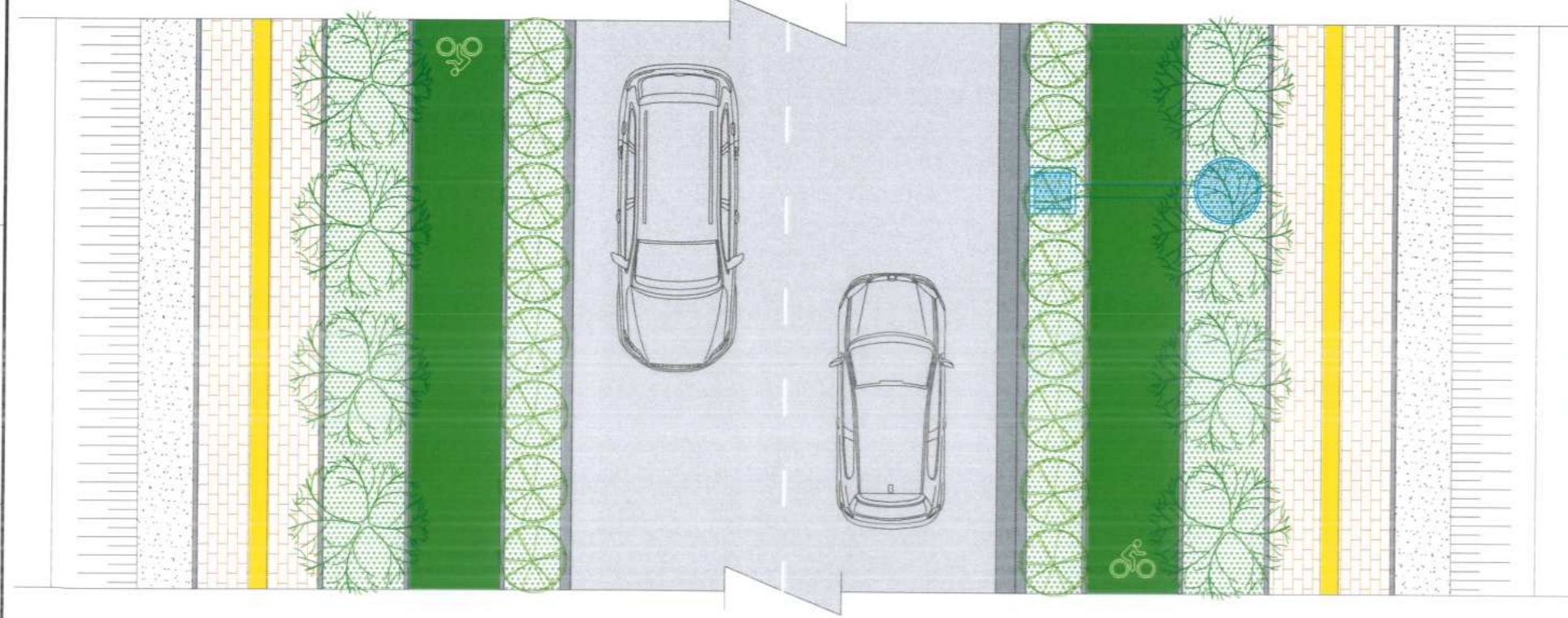

ЗАХИАЛАГЧ	ЗУРАГ ТӨСЛИЙН ЗӨВЛӨХ	ТӨСЛИЙН НЭР	Үүрэг	Овог нэр	Гарын үсэг	Огноо	Масштаб
 "ОЮУ ТОЛГОЙ" ХХК	 АВТО ЗАМЫН ЗУРАГ ТӨСӨЛ, ЗӨВЛӨХ ҮЙЛЧИЛГЭЭНИЙ "ЭН БИ СИ СИ" ХХК	ӨМНӨГОВЬ АЙМГИЙН ХАНБОГД СУМ ДОТОРХ АВТО ЗАМЫН ИНЖЕНЕРИЙН НАРИЙВЧИЛСАН ЗУРАГ ТӨСӨЛ	Захирал Зур илж Шалгасан	О.Чинзориг К. Гаукар Б.Лхагваа	<i>(Signature)</i> <i>(Signature)</i> <i>(Signature)</i>		1:100 Зургийн шифр NBCC-10/2023 Хуудас 01



ХӨНДЛӨН ОГТЛОЛ



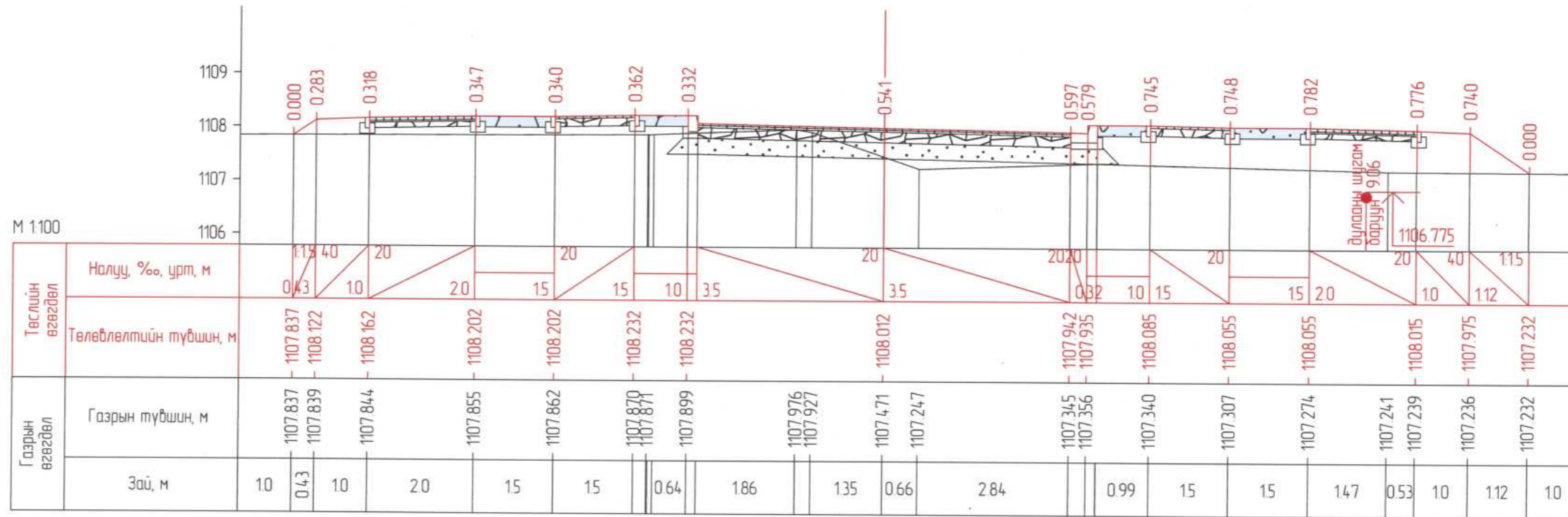

ПК 0+040.000

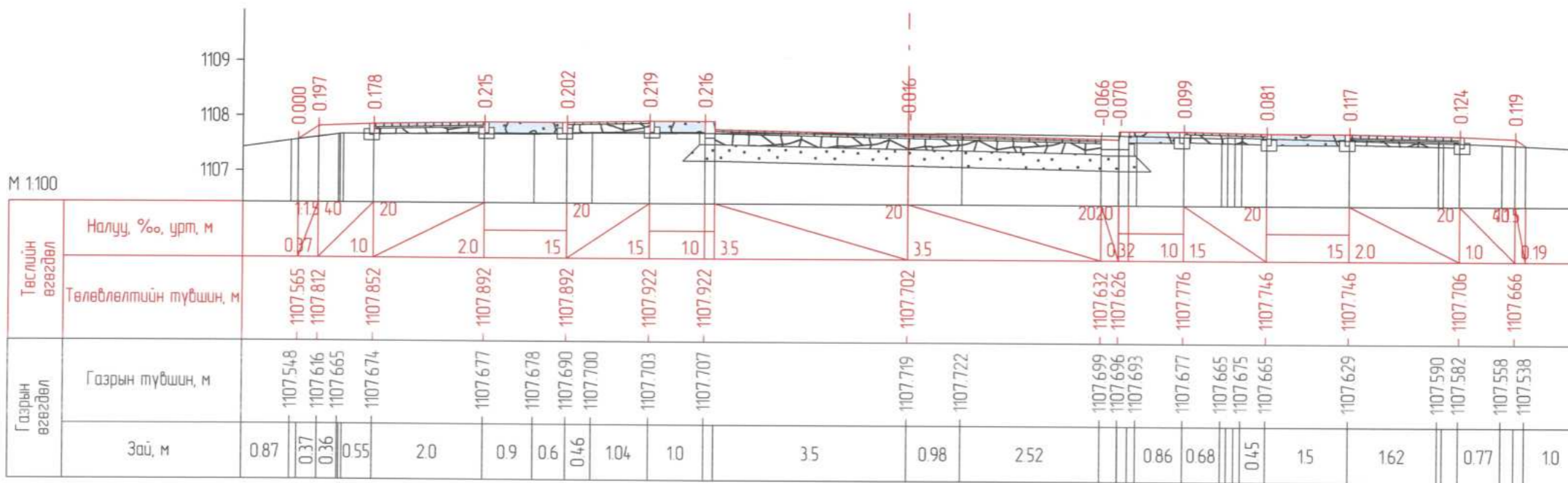

ПК 0+060.000

		ЗАХИАЛАГЧ: ОЮУ ТОЛГОЙ ХХК ЗУРАГ ТӨСЛИЙН ЗӨВЛӨХ: АВТО ЗАМЫН ЗУРАГ ТӨСӨЛ, ЗӨВЛӨХ ҮЙЛЧИЛГЭЭНИЙ "ЭН БИ СИ СИ" ХХК	ТӨСЛИЙН НЭР: ӨМНӨГОВЬ АЙМГИЙН ХАНБОГД СУМ ДОТОРХ АВТО ЗАМЫН ИНЖЕНЕРИЙН НАРИЙВЧИЛСАН ЗУРАГ ТӨСӨЛ	Үүрэг	Обоз нэр	Гарын үсэг	Огноо	ХӨНДЛӨН ОГТ/ОЛ /14-Р ЗАМ/ Бүх хуудас 15 Хуудас 1	
				Захирал	О.Чинзориг				Масштаб 1:100 Зургийн шифр NBCC-10/2023
				Зуринж	Б.Баяржаргал				



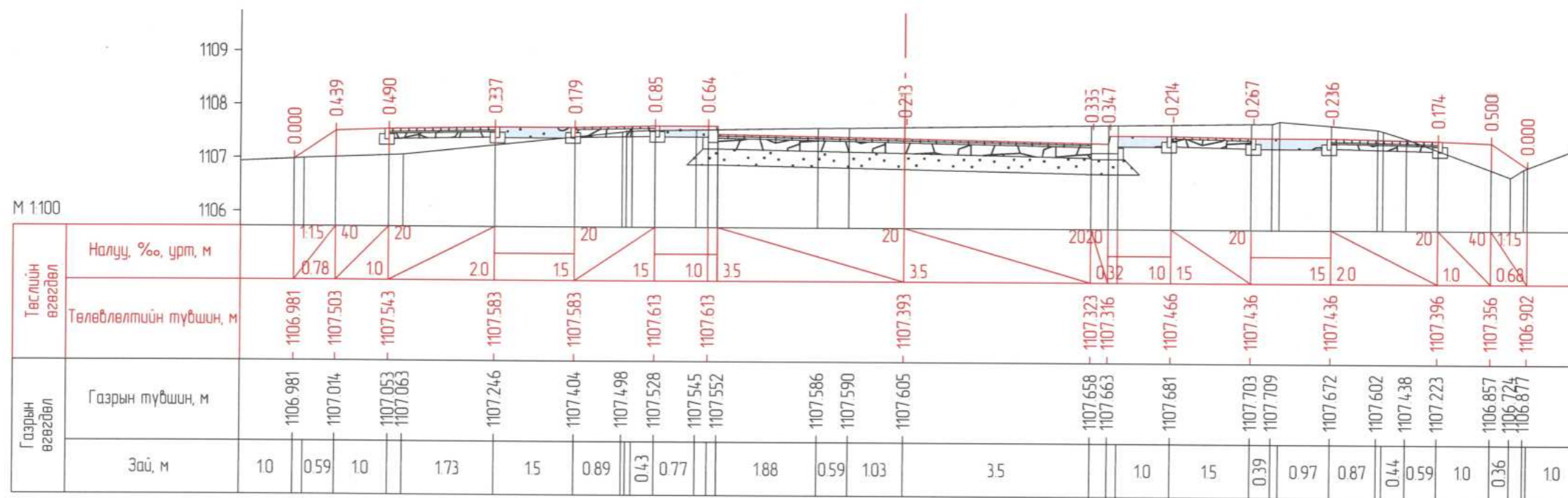

ПК 0+080.000

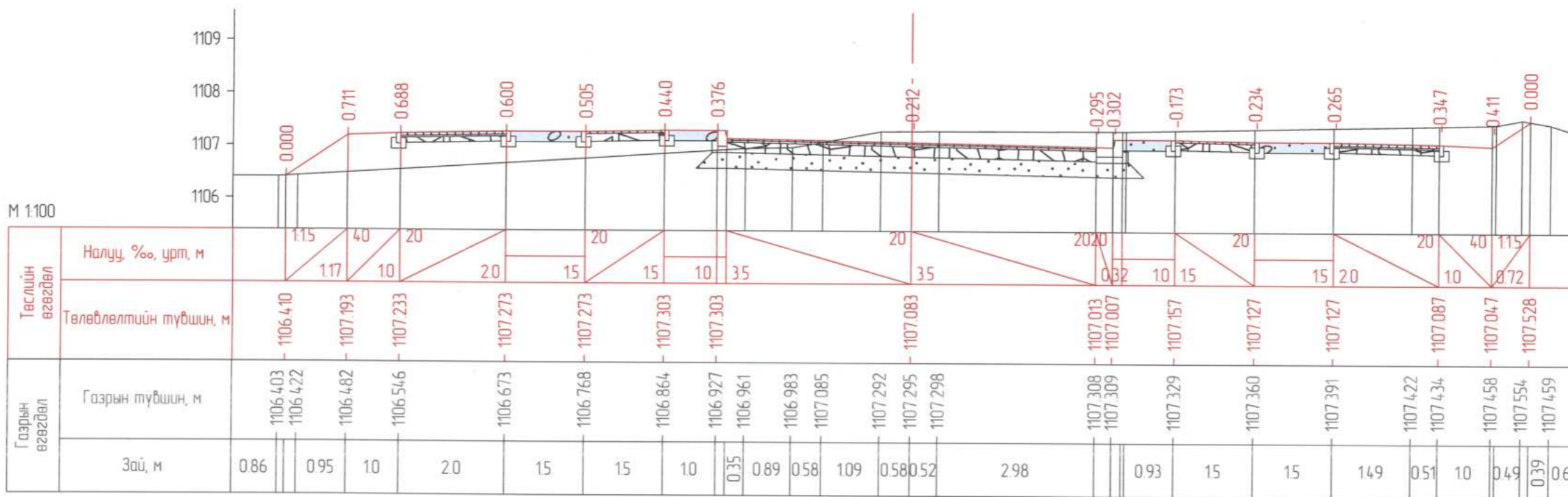

ПК 0+100.000

<p>ОЮУ ТОЛГОЙ ХХК</p>	<p>АВТО ЗАМЫН ЗУРАГ ТӨСӨЛ, ЗӨВЛӨХ ҮЙЛЧИЛГЭЭНИЙ "ЭН БИ СИ СИ" ХХК</p>	<p>ТӨСЛИЙН НЭР:</p> <p>ӨМНӨГОВЬ АЙМГИЙН ХАНБОГД СУМ ДОТОРХ АВТО ЗАМЫН ИНЖЕНЕРИЙН НАРИЙВЧИЛСАН ЗУРАГ ТӨСӨЛ</p>	Үүрэг	Обоз нэр	Гарын үсэг	Огноо	<p>ХӨНДЛӨН ОГТ/ОЛ /14-Р ЗАМ/</p>	<p>Масштаб 1:100</p> <p>Зургийн шифр NBCC-10/2023</p>
			Захирал	О.Чинзориг				
			Зуринж	Б.Баяржаргал				
Шалгасан	Б.Лхагваа							
1	2	3	4	5	6	7	8	9



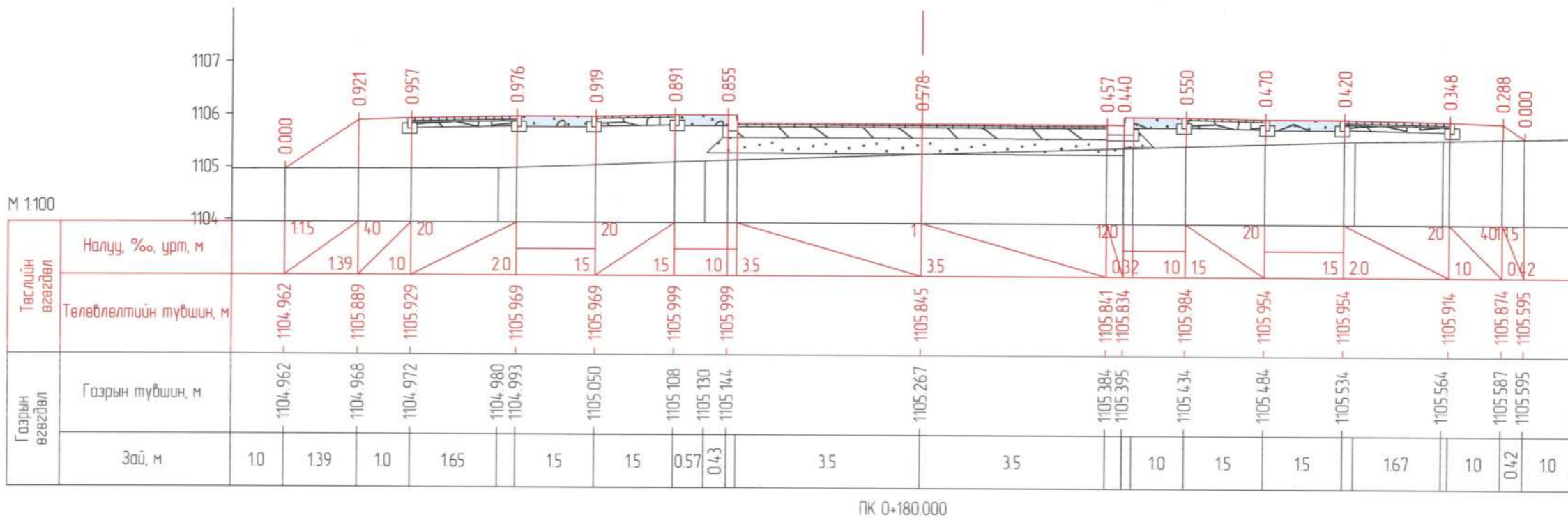
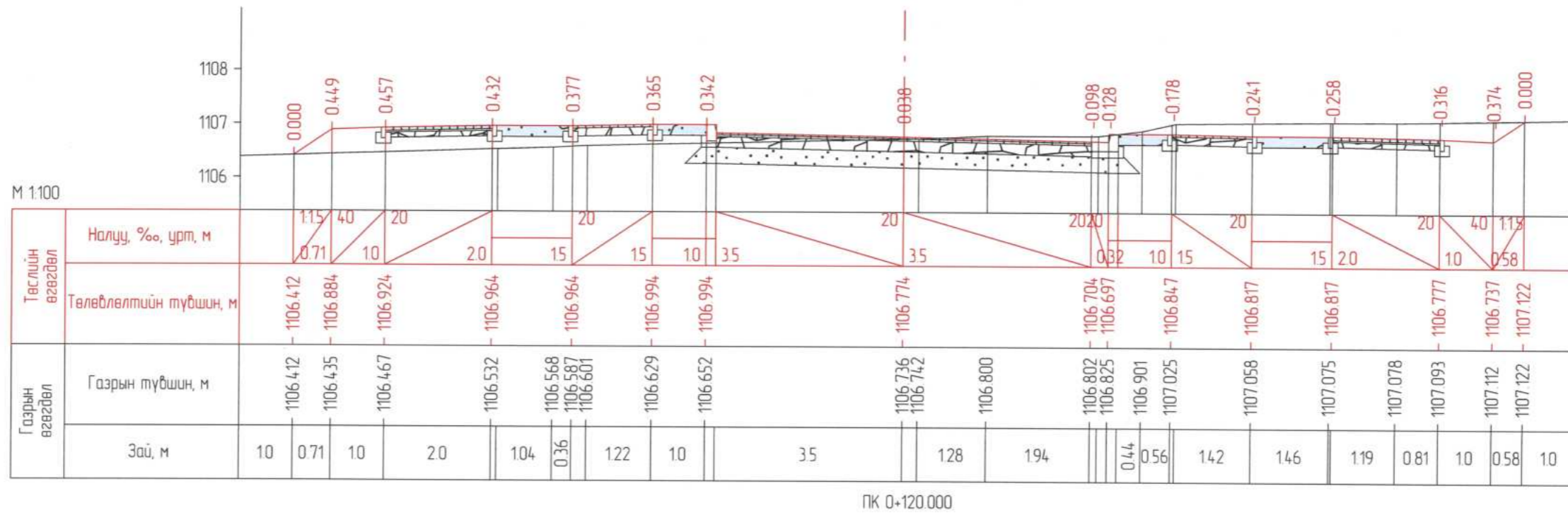

ОЮУ ТОЛГОЙ ХХК	АВТО ЗАМЫН ЗУРАГ ТӨСӨЛ, ЗӨВЛӨХ ҮЙЛЧИЛГЭЭНИЙ "ЭН БИ СИ СИ" ХХК	ӨМНӨГОВЬ АЙМГИЙН ХАНБОГД СУМ ДОТОРХ АВТО ЗАМЫН ИНЖЕНЕРИЙН НАРИЙВЧИЛСАН ЗУРАГ ТӨСӨЛ	Үүрэг	Обоз нэр	Гарын үсэг	Огноо	ХӨНДЛӨН ОГТ/ЛОЛ /14-Р ЗАМ/ Бүх хуудас 15	Масштаб 1:100 Зургийн шифр НВСС-10/2023 Хуудас 3
			Захирал	О.Чинзориг	<i>[Signature]</i>			
			Зуринж	Б.Баяржаргал	<i>[Signature]</i>			
Шалгасан	Б.Лхагваа	<i>[Signature]</i>						



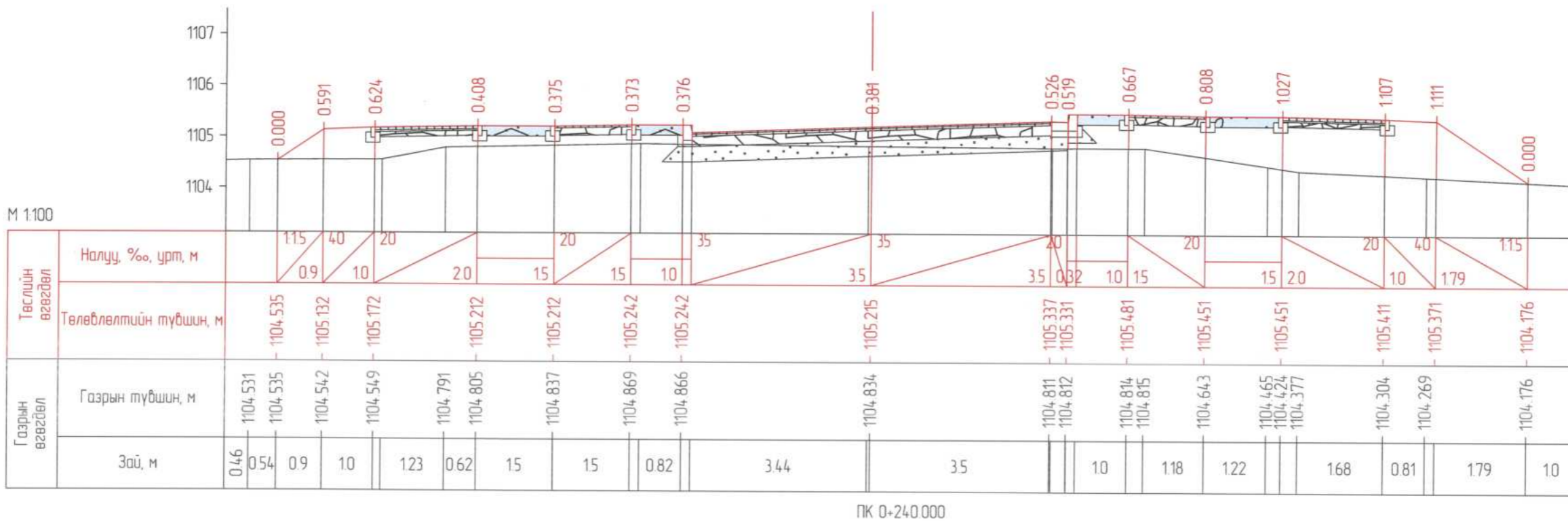
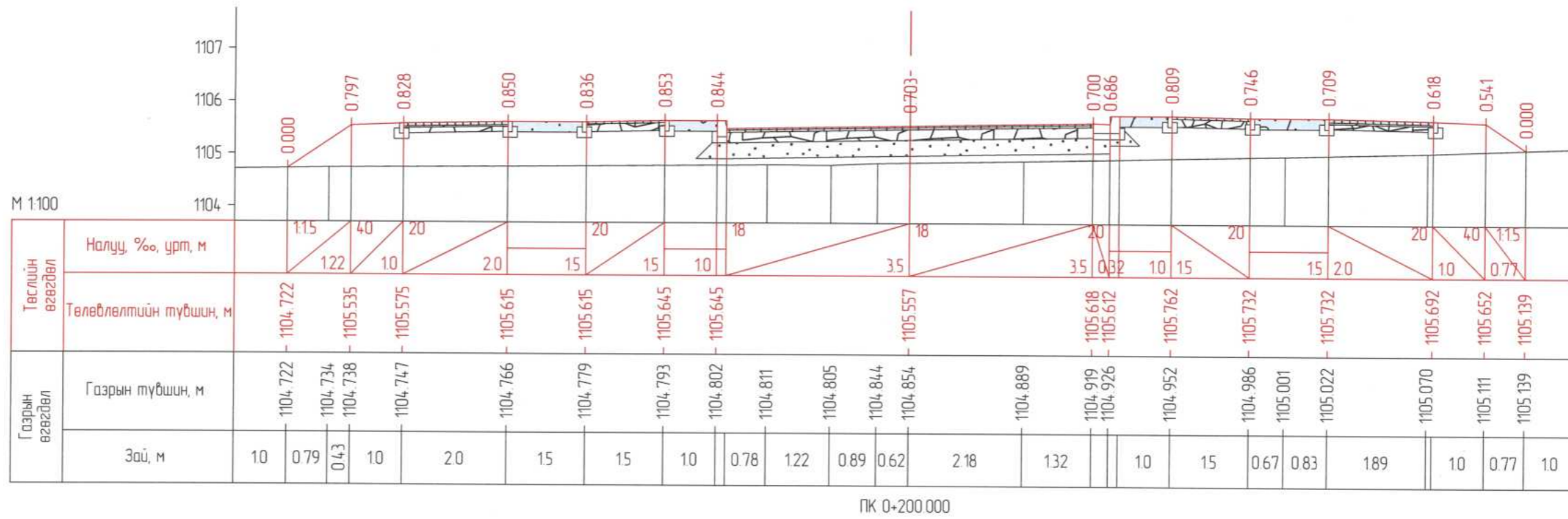

ЗАХИАЛАГЧ:	ЗУРАГ ТӨСЛИЙН ЗӨВЛӨХ:	ТӨСЛИЙН НЭР:	Үүрэг	Обоз нэр	Гарын үсэг	Огноо	ХӨНДЛӨН ОГТ/ЛОЛ /14-Р ЗАМ/ Бүх хуудас 15	Масштаб 1:100		
		АВТО ЗАМЫН ЗУРАГ ТӨСӨЛ, ЗӨВЛӨХ ҮЙЛЧИЛГЭЭНИЙ "ЭН БИ СИ СИ" ХХК	ӨМНӨГОВЬ АЙМГИЙН ХАНБОГД СУМ ДОТОРХ АВТО ЗАМЫН ИНЖЕНЕРИЙН НАРИЙВЧИЛСАН ЗУРАГ ТӨСӨЛ	Захирал	О.Чинзориг			Зуринж	Б.Баяржаргал	Зургийн шифр: NBCC-10/2023
				Шалгасан	Б.Лхагваа					



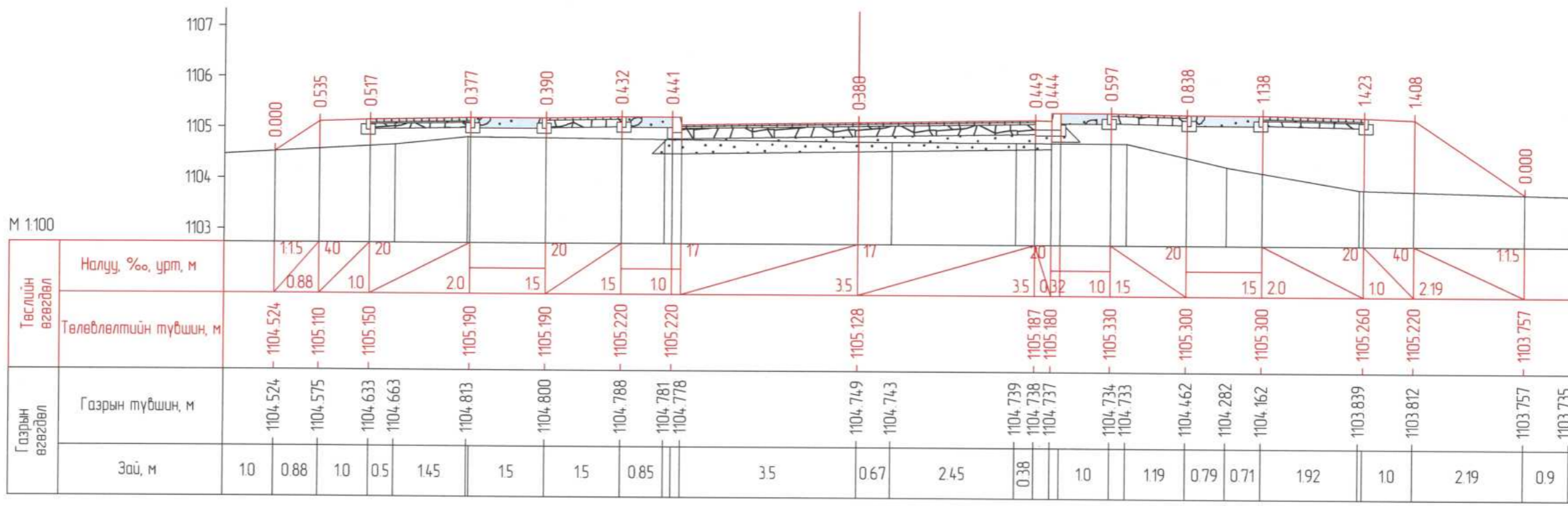

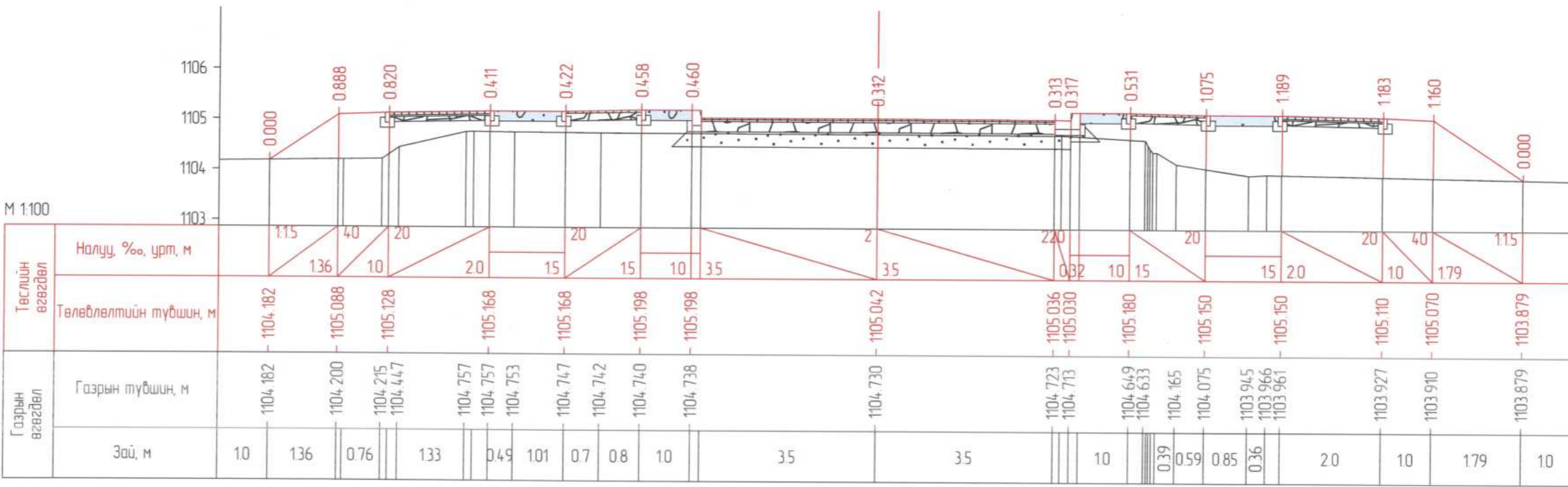

ПК 0+260.000



ПК 0+280.000

 ЗАХИАЛАГЧ: "ОЮУ ТОЛГОЙ" ХХК	 ЗУРАГ ТӨСЛИЙН ЗӨВЛӨХ: АВТО ЗАМЫН ЗУРАГ ТӨСӨЛ, ЗӨВЛӨХ ҮЙЛЧИЛГЭЭНИЙ "ЭН БИ СИ СИ" ХХК	ТӨСЛИЙН НЭР: ӨМНӨГОВЬ АЙМГИЙН ХАНБОГД СУМ ДОТОРХ АВТО ЗАМЫН ИНЖЕНЕРИЙН НАРИЙВЧИЛСАН ЗУРАГ ТӨСӨЛ	Үүрэг	Обоз нэр	Гарын үсэг 	Огноо	ХӨНДЛӨН ОГТ/ЛОЛ /14-Р ЗАМ/ Бүх хуудас 15	Масштаб 1:100 Зургийн шифр NBCC-10/2023 Хуудас 5
			Захирал	О.Чинзориг				
			Зуринж	Б.Баяржаргал				
Шалгасан	Б.Лхагваа							



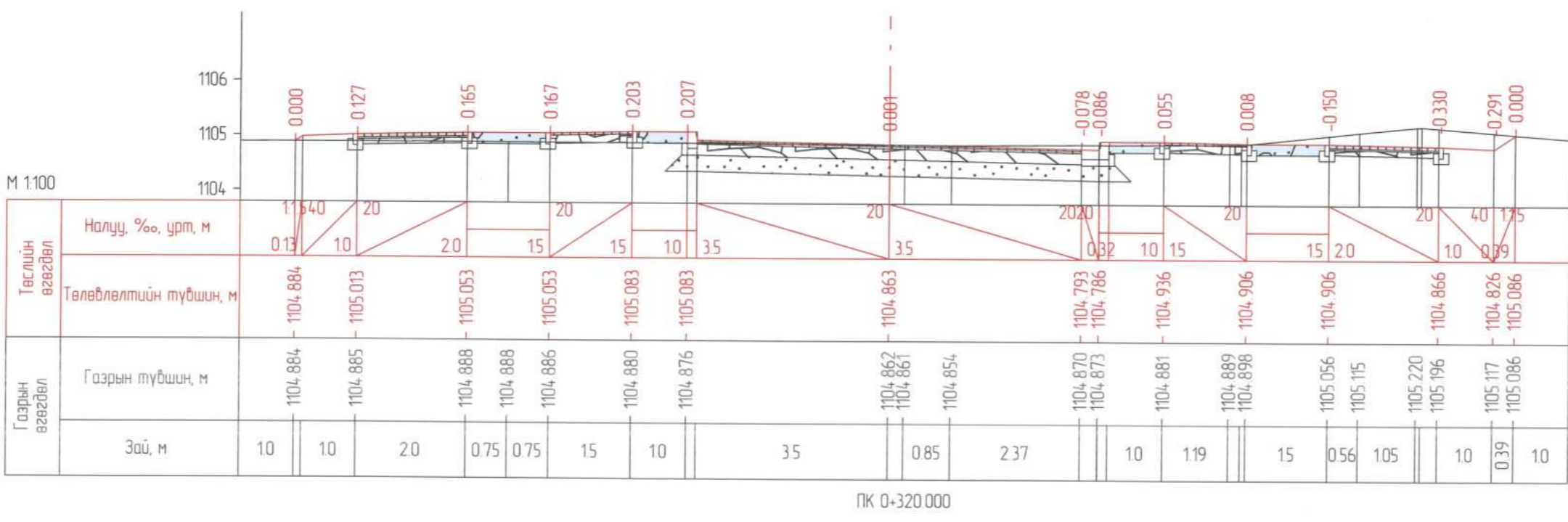
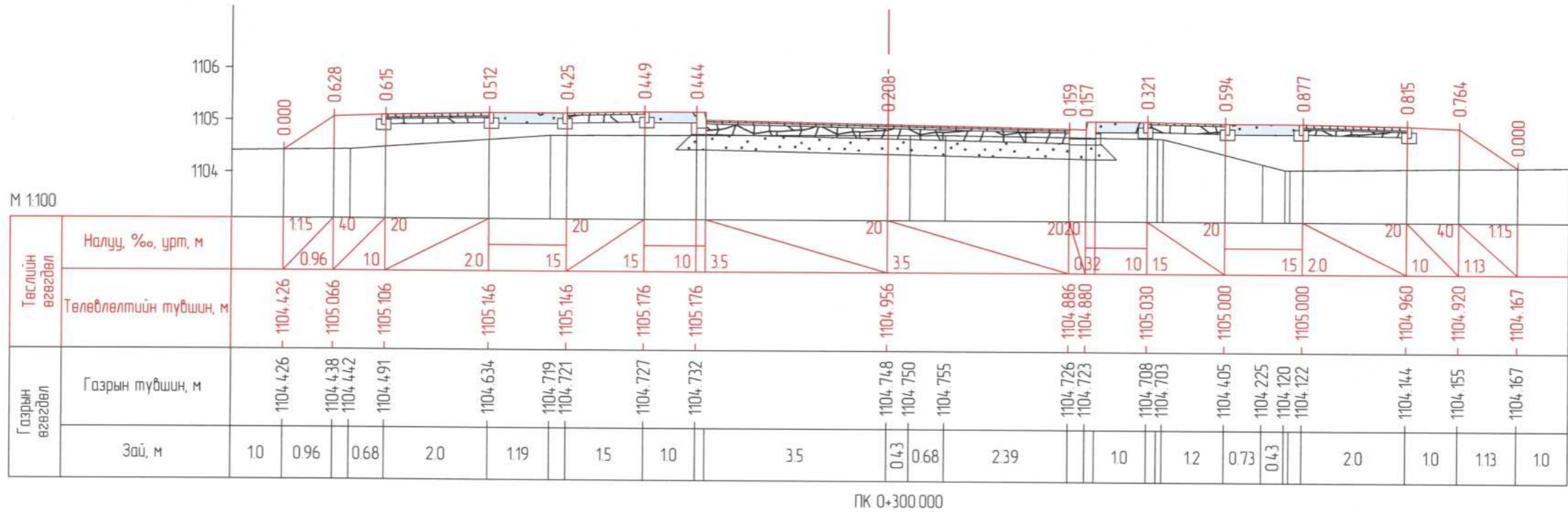

ЗАХИАЛАГЧ: "ОЮУ ТОЛГОЙ" ХХК	ЗУРАГ ТӨСЛИЙН ЗӨВЛӨХ: АВТО ЗАМЫН ЗУРАГ ТӨСӨЛ, ЗӨВЛӨХ ҮЙЛЧИЛГЭЭНИЙ "ЭН БИ СИ СИ" ХХК	ТӨСЛИЙН НЭР: ӨМНӨГОВЬ АЙМГИЙН ХАНБОГД СУМ ДОТОРХ АВТО ЗАМЫН ИНЖЕНЕРИЙН НАРИЙВЧИЛСАН ЗУРАГ ТӨСӨЛ	Үүрэг	Обоз нэр	Гарын үсэг	Огноо	ХӨНДЛӨН ОГТ/ЛОЛ /14-Р ЗАМ/ Бүх хуудас 15 Хуудас 6
			Захирал	О.Чинзориг		2023	
			Зуринж	Б.Баяржаргал			
Шалгасан	Б.Лхагваа						



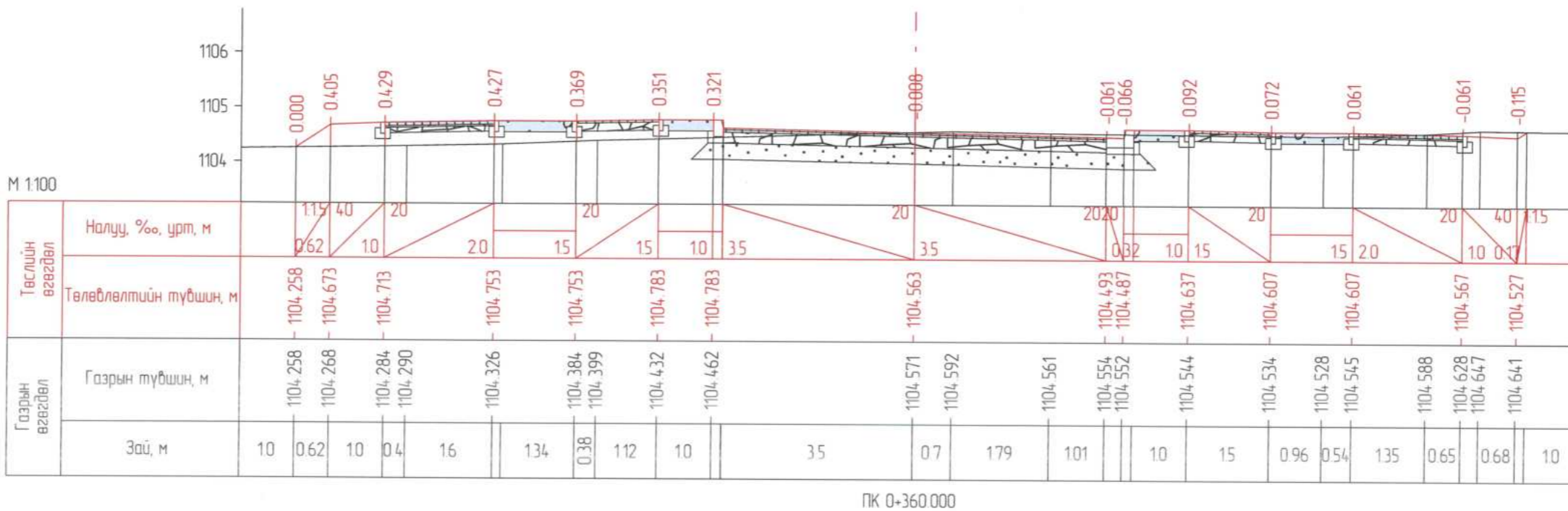
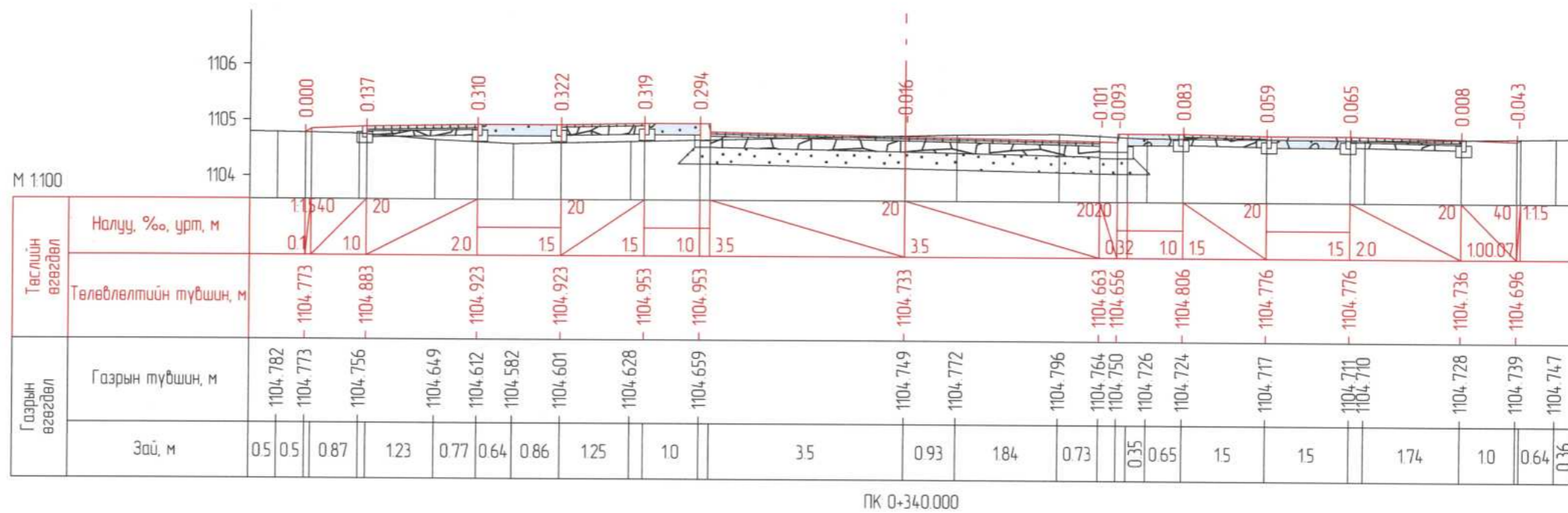

ЗАХИАЛАГЧ "ОЮУ ТОЛГОЙ" ХХК	ЗУРАГ ТӨСЛИЙН ЗӨВЛӨХ: АВТО ЗАМЫН ЗУРАГ ТӨСӨЛ, ЗӨВЛӨХ ҮЙЛЧИЛГЭЭНИЙ "ЭН БИ СИ СИ" ХХК	ТӨСЛИЙН НЭР: ӨМНӨГОВЬ АЙМГИЙН ХАНБОГД СУМ ДОТОРХ АВТО ЗАМЫН ИНЖЕНЕРИЙН НАРИЙВЧИЛСАН ЗУРАГ ТӨСӨЛ	Үүрэг	Обоз нэр	Гарын үсэг 	Огноо	ХӨНДЛӨН ОГТ/ЛОЛ /14-Р ЗАМ/ Бүх хуудас 15	Масштаб 1:100 Зургийн шифр: NBCC-10/2023
			Захирал	О.Чинзориг				
			Зуринж	Б.Баяржаргал				
Шалгасан	Б.Лхагваа						Хуудас 7	



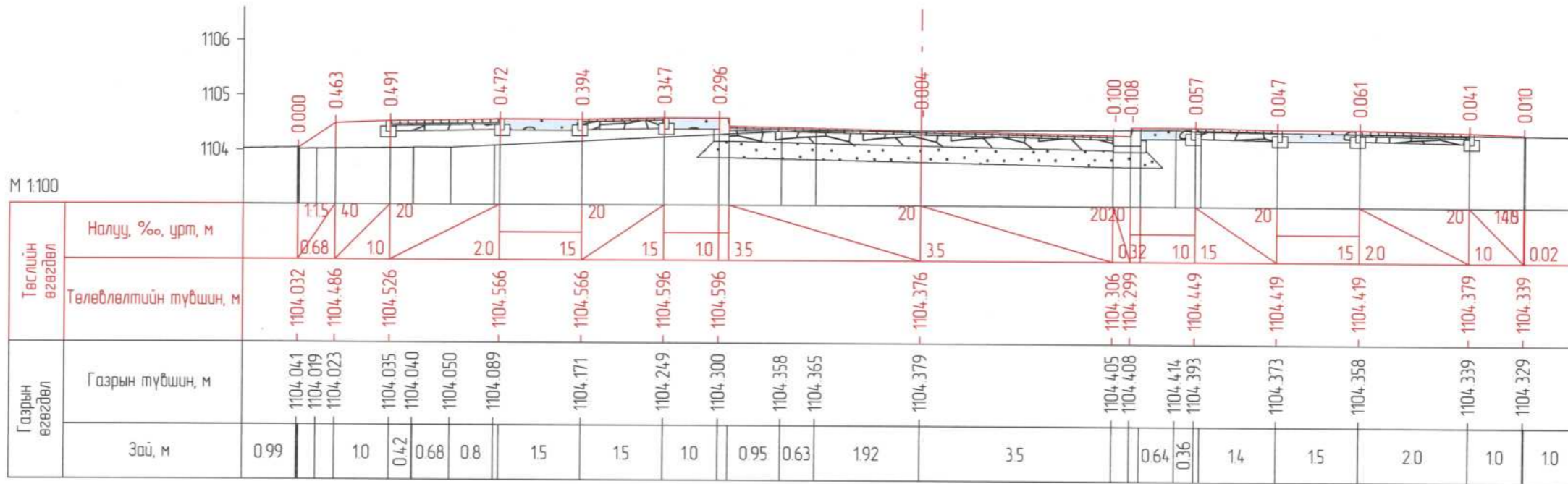

ПК 0+380.000

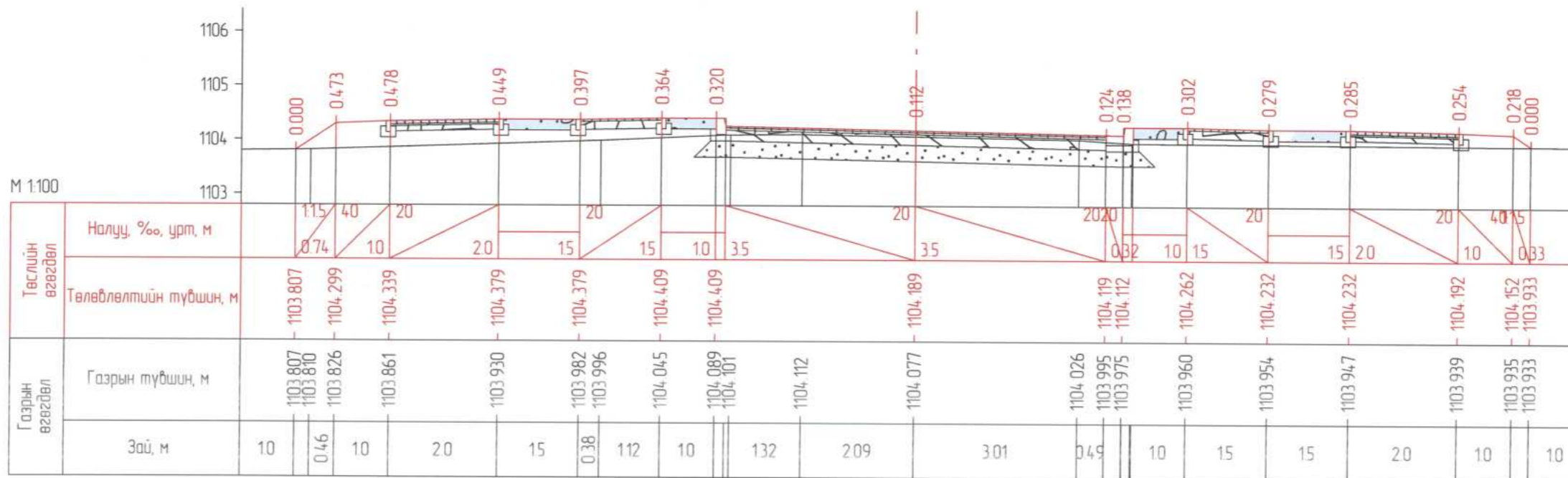

ПК 0+400.000

		ЗАХИАЛАГЧ: ОЮУ ТОЛГОЙ ХХК ЗУРАГ ТӨСЛИЙН ЗӨВЛӨХ: АВТО ЗАМЫН ЗУРАГ ТӨСӨЛ, ЗӨВЛӨХ ҮЙЛЧИЛГЭЭНИЙ "ЭН БИ СИ СИ" ХХК	ТӨСЛИЙН НЭР: ӨМНӨГОВЬ АЙМГИЙН ХАНБОГД СУМ ДОТОРХ АВТО ЗАМЫН ИНЖЕНЕРИЙН НАРИЙВЧИЛСАН ЗУРАГ ТӨСӨЛ	Үүрэг	Обоз нэр	Гарын үсэг	Огноо	ХӨНДЛӨН ОГТ/ЛОЛ /14-Р ЗАМ/ Бүх хуудас 15 Хуудас 8	Масштаб 1:100 Зургийн шифр: NBCC-10/2023
				Захирал	О.Чинзориг				
				Зур инж	Б.Баяржаргал				
Шалгасан	Б.Лхагваа								



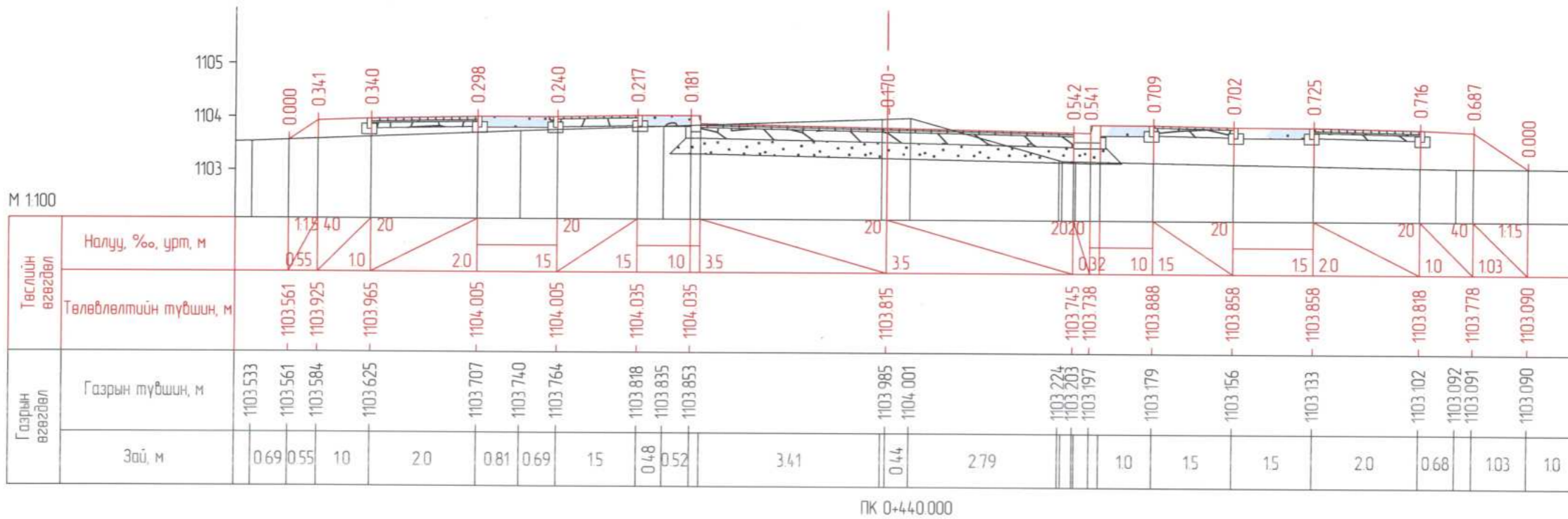
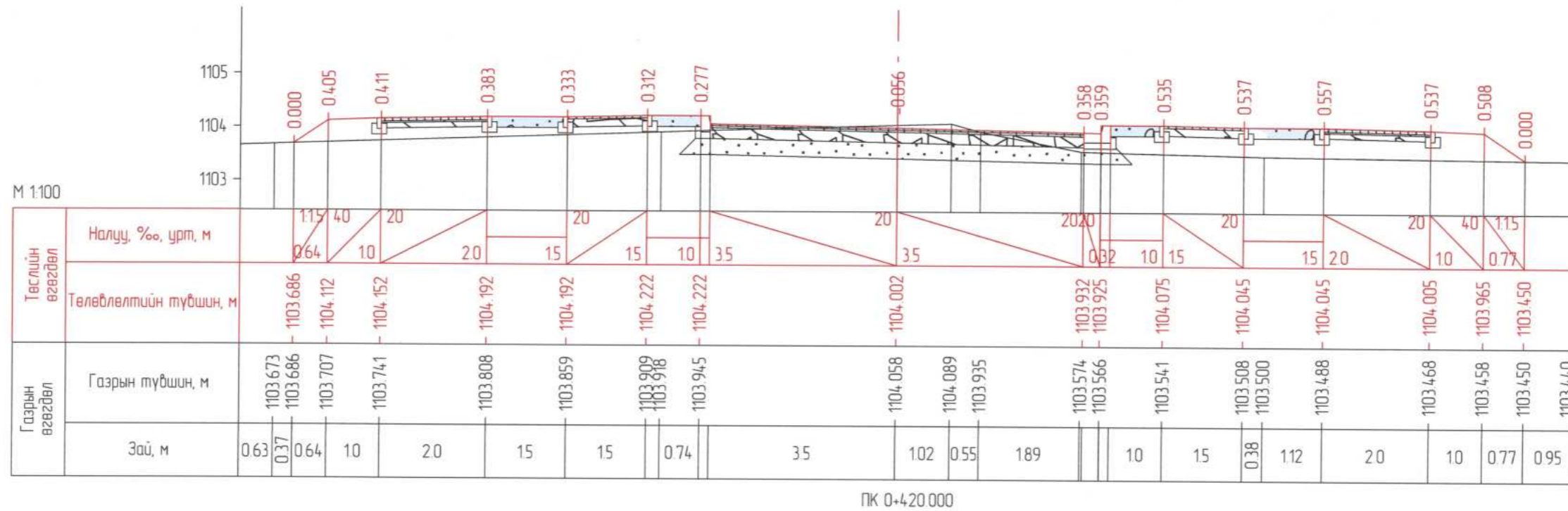

ЗАХИАЛАГЧ:	ЗУРАГ ТӨСЛИЙН ЗӨВЛӨХ:	ТӨСЛИЙН НЭР:	Үүрэг	Обоз нэр	Гарын үсэг	Огноо	Хөндлөн огтлол /14-р зам/	Масштаб 1:100
ОЮУ ТОЛГОЙ ХХК	АВТО ЗАМЫН ЗУРАГ ТӨСӨЛ, ЗӨВЛӨХ ҮЙЛЧИЛГЭЭНИЙ "ЭН БИ СИ СИ" ХХК	ӨМНӨГОВЬ АЙМГИЙН ХАНБОГД СУМ ДОТОРХ АВТО ЗАМЫН ИНЖЕНЕРИЙН НАРИЙВЧИЛСАН ЗУРАГ ТӨСӨЛ	Захирал	О.Чинзориг				Зургийн шифр
			Зур инж	Б.Баяржаргал				NBCC-10/2023
			Шалгасан	Б.Лхагваа			Бүх хуудас	Хуудас
1	2	3	4	5	6	7	15	9

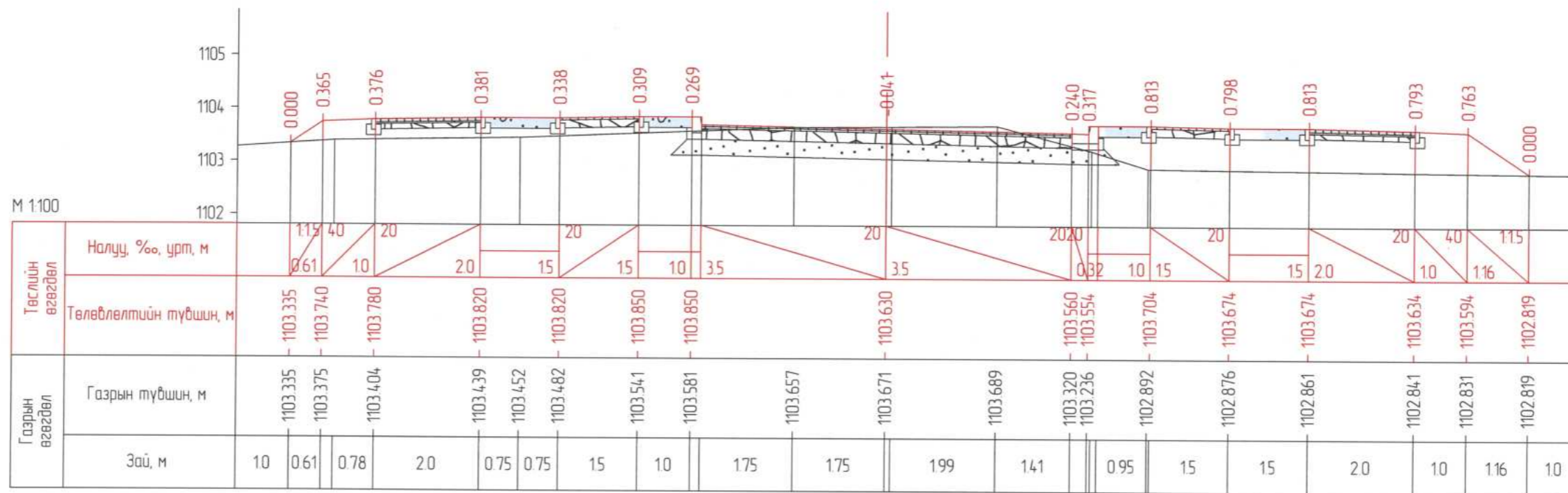

ПК 0+460.000



ПК 0+480.000

		ЗАХИАЛАГЧ: "ОЮУ ТОЛГОЙ" ХХК ЗУРАГ ТӨСЛИЙН ЗӨВЛӨХ: АВТО ЗАМЫН ЗУРАГ ТӨСӨЛ, ЗӨВЛӨХ ҮЙЛЧИЛГЭЭНИЙ "ЭН БИ СИ СИ" ХХК	ТӨСЛИЙН НЭР: ӨМНӨГОВЬ АЙМГИЙН ХАНБОГД СУМ ДОТОРХ АВТО ЗАМЫН ИНЖЕНЕРИЙН НАРИЙВЧИЛСАН ЗУРАГ ТӨСӨЛ	Үүрэг	Обоз нэр	Гарын үсэг 	Огноо ХӨНДЛӨН ОГТ/ЛОЛ /14-Р ЗАМ/	Масштаб: 1:100 Зургийн шифр: NBCC-10/2023	
				Захирал	О.Чинзориг			Бүх хуудас: 15 Хуудас: 10	
				Зур.инж	Б.Баяржаргал				
Шалгасан	Б.Лхагваа								



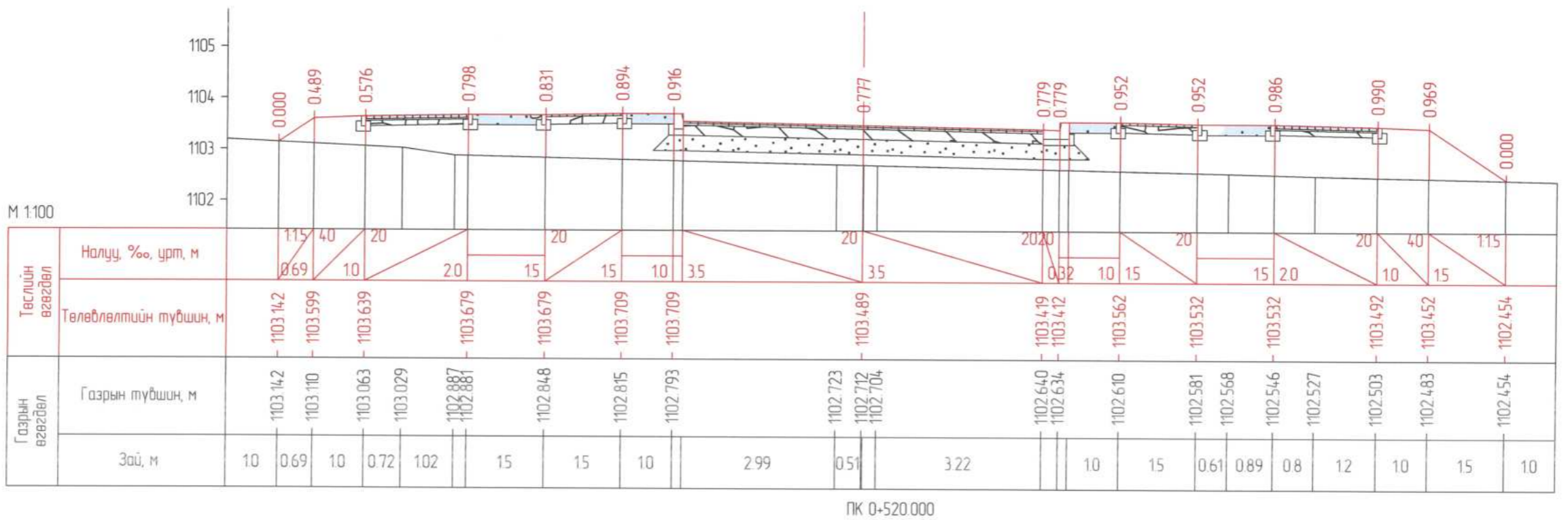
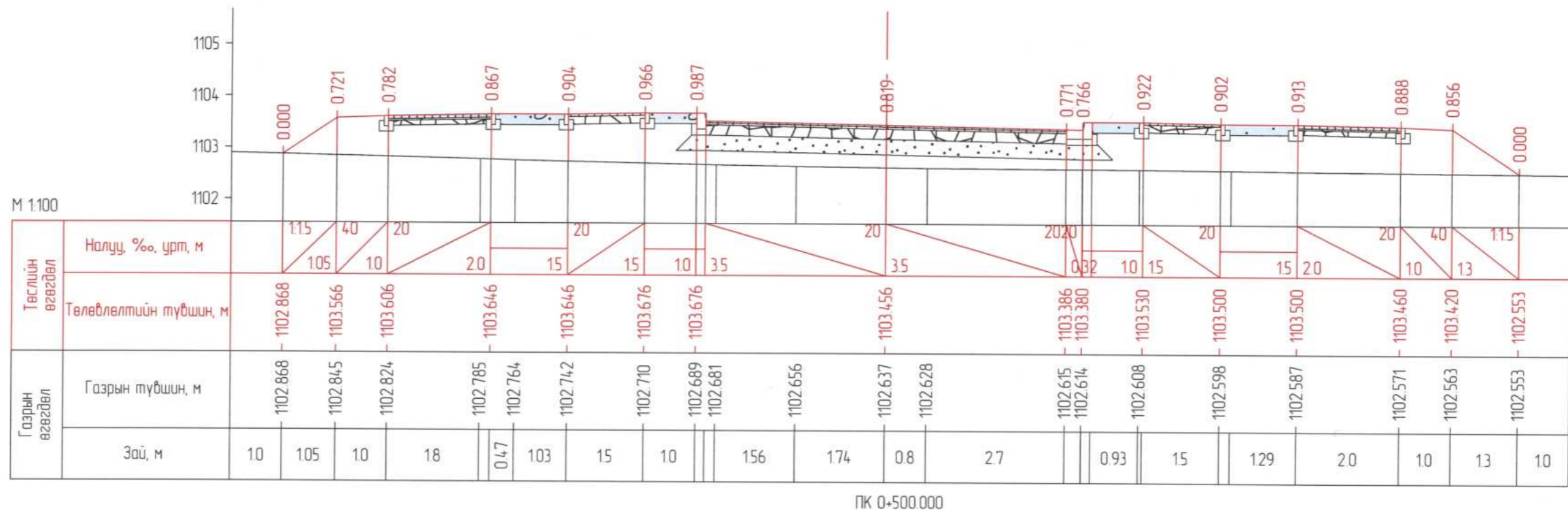

ОЮУ ТОЛГОЙ ХХК	АВТО ЗАМЫН ЗУРАГ ТӨСӨЛ, ЗӨВЛӨХ ҮЙЛЧИЛГЭЭНИЙ "ЭН БИ СИ СИ" ХХК	ТӨСЛИЙН НЭР: ӨМНӨГОВЬ АЙМГИЙН ХАНБОГД СУМ ДОТОРХ АВТО ЗАМЫН ИНЖЕНЕРИЙН НАРИЙВЧИЛСАН ЗУРАГ ТӨСӨЛ	Үүрэг	Обоз нэр	Гарын үсэг	Огноо	ХӨНДЛӨН ОГТ/ЛОЛ /14-Р ЗАМ/ Бүх хуудас 15	Масштаб 1:100 Зургийн шифр НВСС-10/2023 Хуудас 11
			Захирал	О.Чинзориг	<i>[Signature]</i>			
			Зуринж	Б.Баяржаргал	<i>[Signature]</i>			
Шалгасан	Б.Лхагваа	<i>[Signature]</i>						

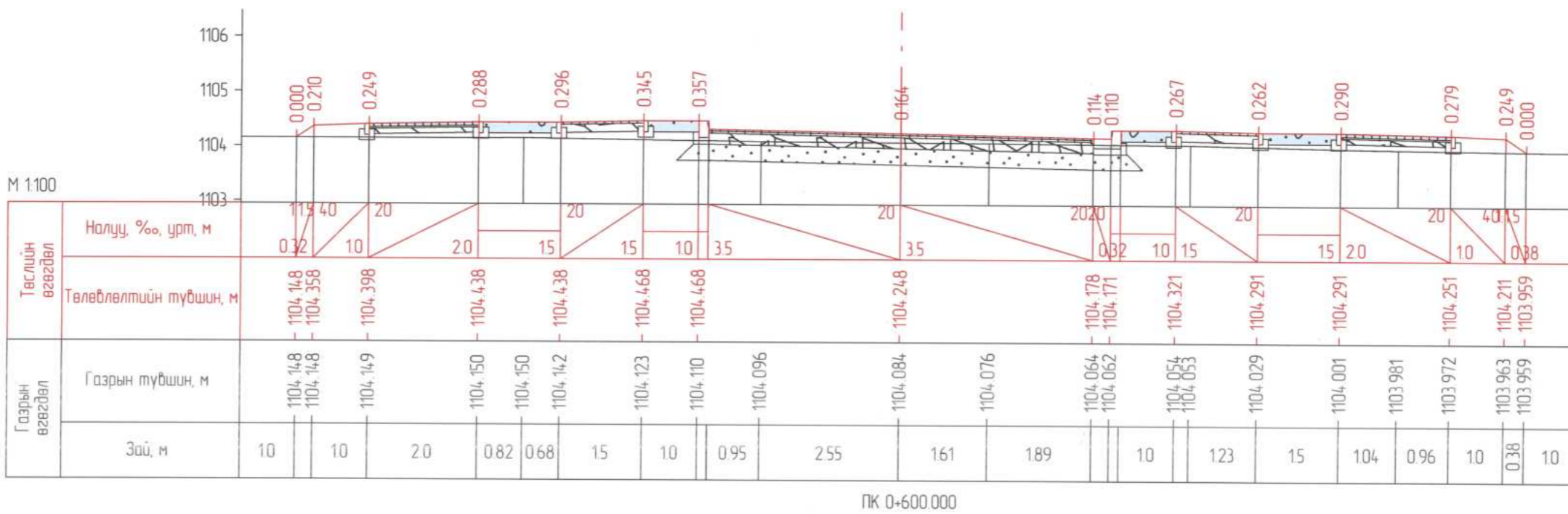
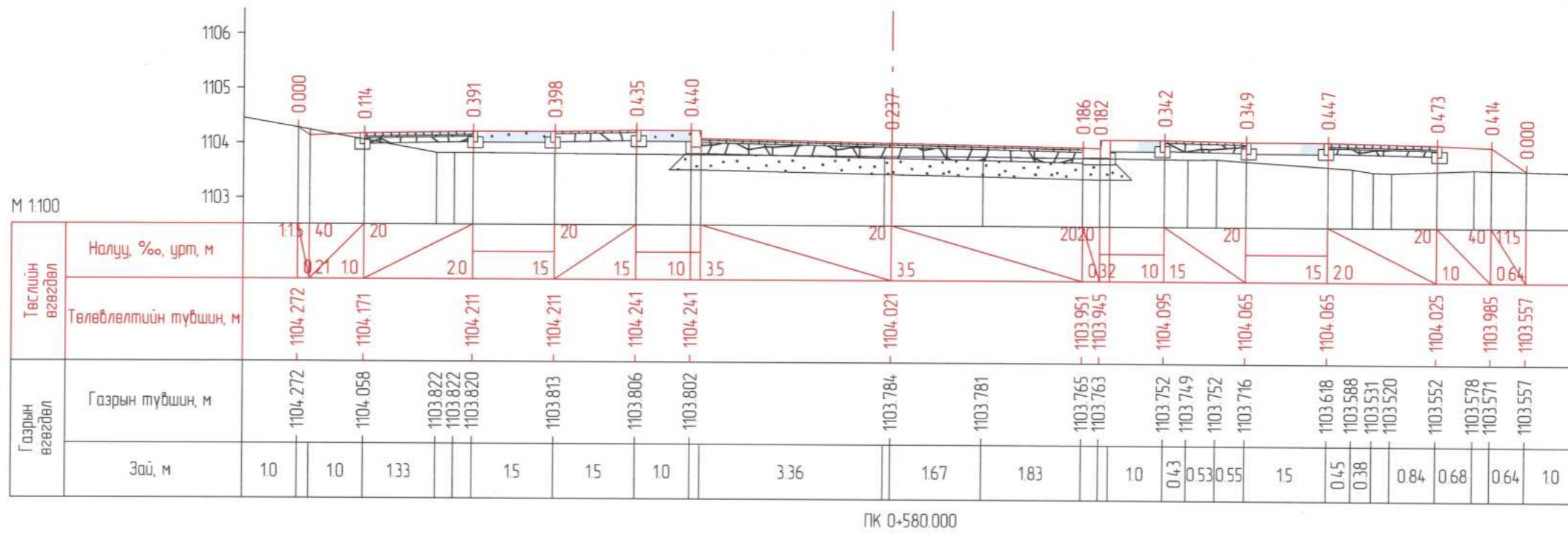

ЗАХИАЛАГЧ: "ОЮУ ТОЛГОЙ" ХХК	ЗУРАГ ТӨСЛИЙН ЗӨВЛӨХ: АВТО ЗАМЫН ЗУРАГ ТӨСӨЛ, ЗӨВЛӨХ ҮЙЛЧИЛГЭЭНИЙ "ЭН БИ СИ СИ" ХХК	ТӨСЛИЙН НЭР: ӨМНӨГОВЬ АЙМГИЙН ХАНБОГД СУМ ДОТОРХ АВТО ЗАМЫН ИНЖЕНЕРИЙН НАРИЙВЧИЛСАН ЗУРАГ ТӨСӨЛ	Үүрэг	Обоз нэр	Гарын үсэг	Огноо	ХӨНДЛӨН ОГТ/ЛОЛ /14-Р ЗАМ/ Бүх хуудас 15	Масштаб 1:100 Зургийн шифр NBCC-10/2023
			Захирал	О.Чинзориг				
			Зур инж	Б.Баяржаргал				
Шалгасан	Б.Лхагваа						Хуудас 12	



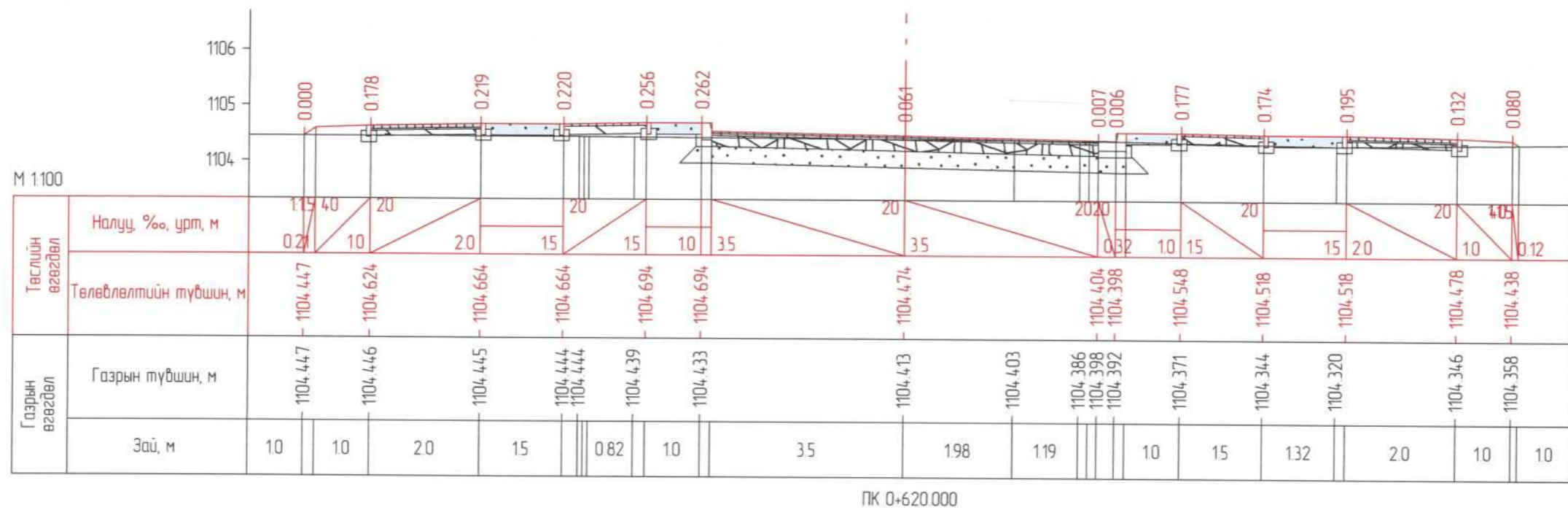

ПК 0+620.000

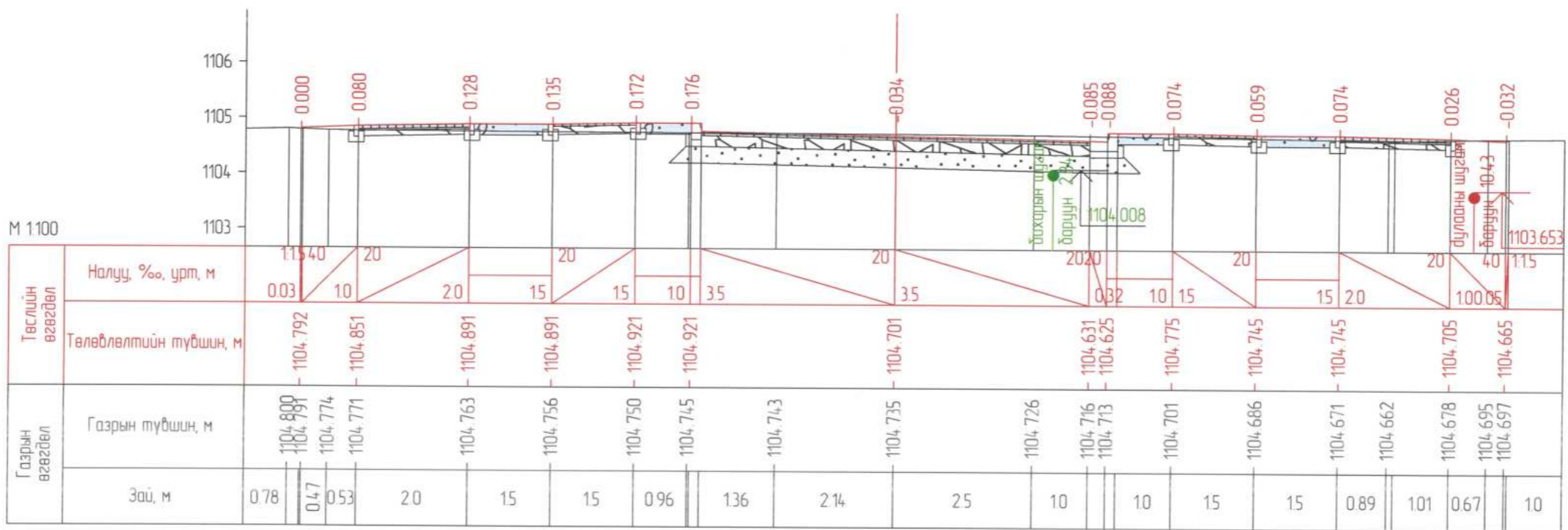

ПК 0+640.000

ЗАХИАЛАГЧ:	ЗУРАГ ТӨСЛИЙН ЗӨВЛӨХ:	ТӨСЛИЙН НЭР:	Үүрэг	Обоз нэр	Гарын үсэг	Огноо	ХӨНДЛӨН ОГТЛОЛ /14-Р ЗАМ/	Масштаб 1:100
ОЮУ ТОЛГОЙ ХХК	АВТО ЗАМЫН ЗУРАГ ТӨСӨЛ, ЗӨВЛӨХ ҮЙЛЧИЛГЭЭНИЙ "ЭН БИ СИ СИ" ХХК	ӨМНӨГОВЬ АЙМГИЙН ХАНБОГД СУМ ДОТОРХ АВТО ЗАМЫН ИНЖЕНЕРИЙН НАРИЙВЧИЛСАН ЗУРАГ ТӨСӨЛ	Захирал	О.Чинзориг			Зургийн шифр	
			Зуринж	Б.Баяржаргал			НВСС-10/2023	
			Шалгасан	Б.Лхагваа			Бүх хуудас	15
1	2	3	4	5	6	7	8	А3





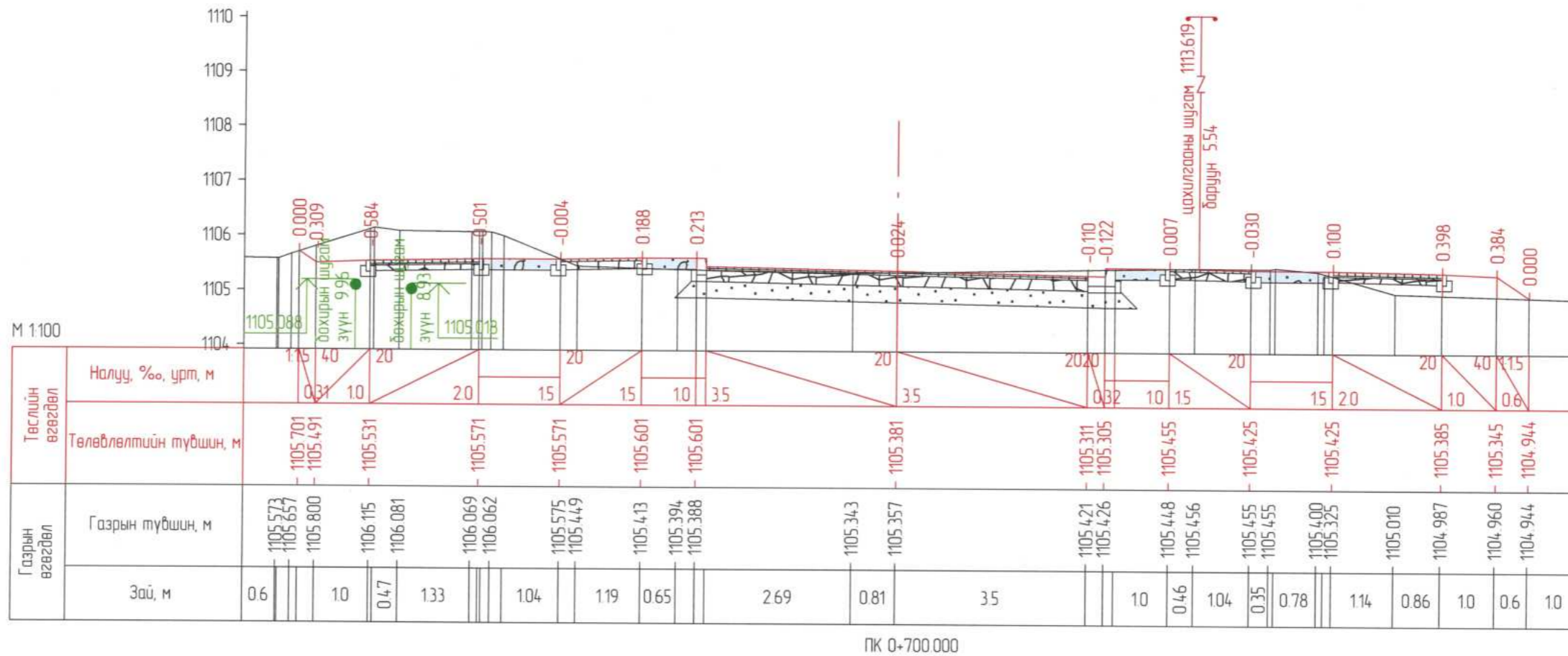

ПК 0+700.000

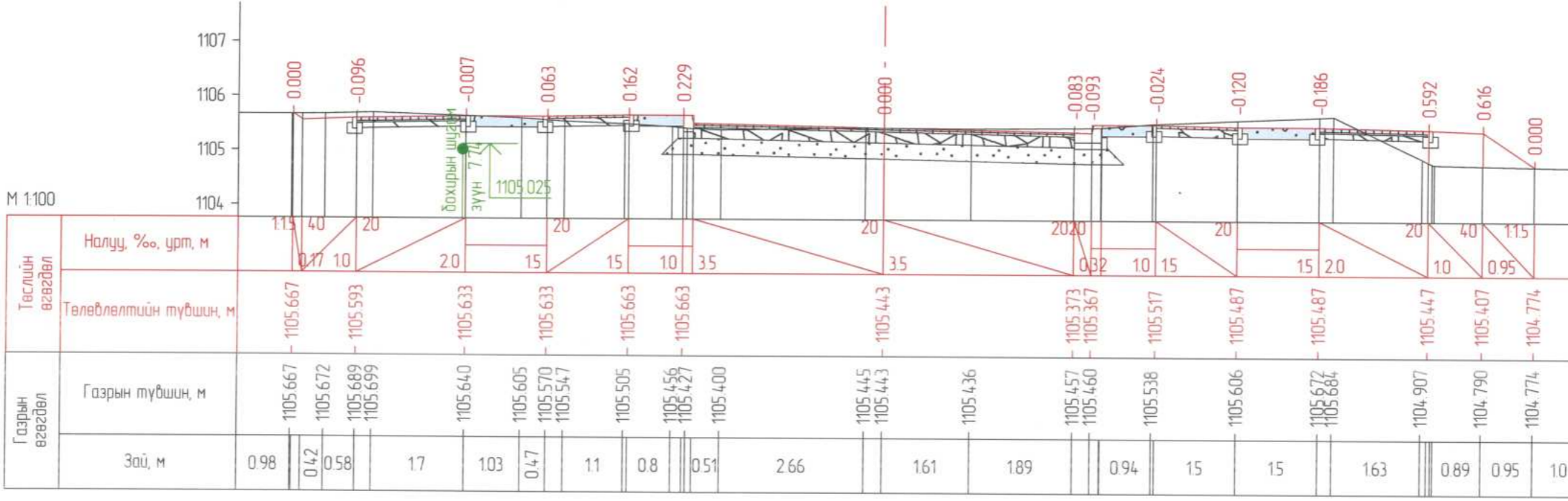

ПК 0+705.487

		ЗАХИАЛАГЧ: ОЮУ ТОЛГОЙ ХХК ЗУРАГ ТӨСЛИЙН ЗӨВЛӨХ: АВТО ЗАМЫН ЗУРАГ ТӨСӨЛ, ЗӨВЛӨХ ҮЙЛЧИЛГЭЭНИЙ "ЭН БИ СИ СИ" ХХК	ТӨСЛИЙН НЭР: ӨМНӨГОВЬ АЙМГИЙН ХАНБОГД СУМ ДОТОРХ АВТО ЗАМЫН ИНЖЕНЕРИЙН НАРИЙВЧИЛСАН ЗУРАГ ТӨСӨЛ	Үүрэг	Обоз нэр	Гарын үсэг	Огноо	ХӨНДЛӨН ОГТ/ЛОЛ /14-Р ЗАМ/ Бүх хуудас 15	Масштаб 1:100 Зургийн шифр NBCC-10/2023 Хуудас 15
				Захирал	О.Чинзориг				
				Зуринж	Б.Баяржаргал				
Шалгасан	Б.Лхагваа								

ХӨДӨЛГӨӨН ЗОХИОН БАЙГУУЛАЛТЫН ЗУРАГ



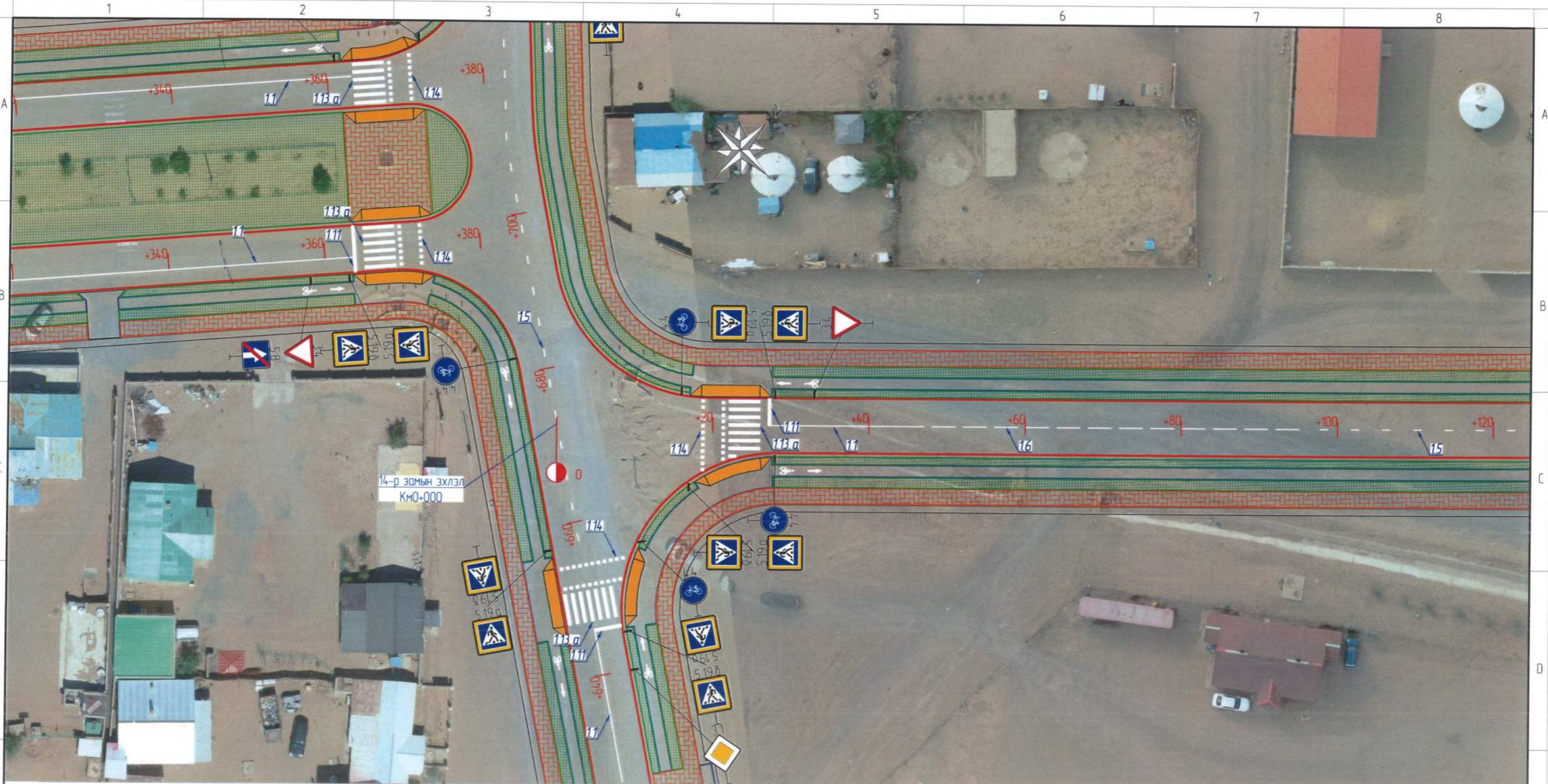

ЗАМЫН СХЕМ  
14-р зам

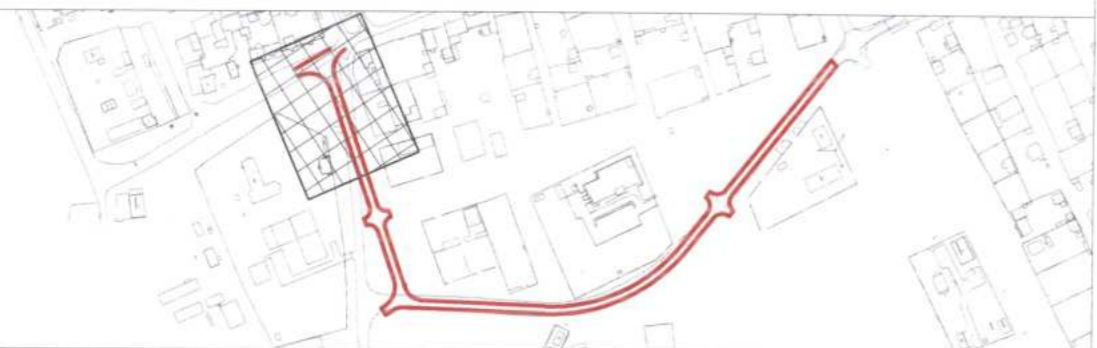

ТАНИХ ТЭМДЭГ  
Төлөвлөж буй авто замын байгууламж

- 
- 
- 
- 
- 
- 
- 
- 

ЗАХИАЛАГЧ:	ЗУРАГ ТӨСЛИЙН ЗӨВЛӨХ:	ТӨСЛИЙН НЭР:	Үүрэг	Обог нэр	Гарын үсэг	Огноо	ХӨДӨЛГӨӨН ЗОХИОН БАЙГУУЛАЛТ КМО+000-КМО+120	Масштаб 1500 Зургийн шифр NBCC-10/2023
		ӨМНӨГОВЬ АЙМГИЙН ХАНБОГД СУМ ДОТОРХ АВТО ЗАМЫН ИНЖЕНЕРИЙН НАРИЙВЧИЛСАН ЗУРАГ ТӨСӨЛ	Захирал	О Чинзориг			Бүх хуудас 05	Хуудас 01
"ОЮУ ТОЛГОЙ" ХХК	АВТО ЗАМЫН ЗУРАГ ТӨСӨЛ, ЗӨВЛӨХ ҮЙЛЧИЛГЭЭНИЙ "ЭН БИ СИ СИ" ХХК		Зур инж	Б Баяржаргал				
			Шалгасан	Б/Лхагваа				





ЗАМЫН СХЕМ  
14-р зам

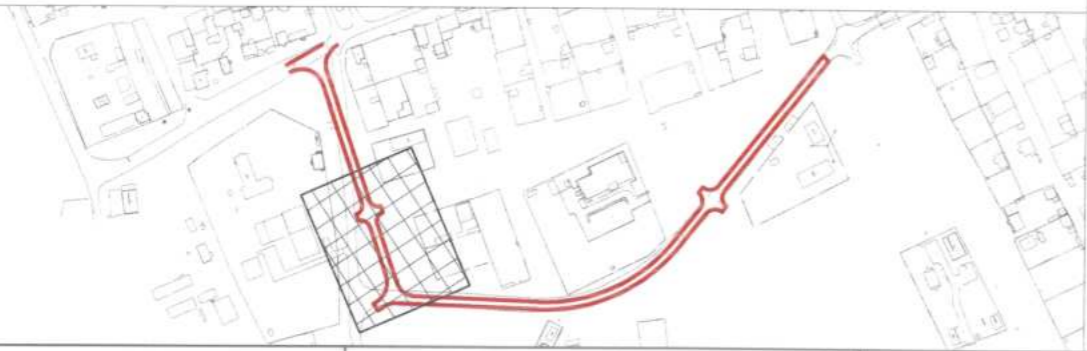

ТАНИХ ТЭМДЭГ:  
Төлөвлөж дүй авто замын байгууламж

- Авто зам
- Дугуйн зам
- Явган гарцны уналт
- Айлуудын орц гарц
- Явган хүний зам
- Хөвөө
- Ногоон байгууламж

ЗАХИАЛАГЧ	ЗУРАГ ТӨСЛИЙН ЗӨВЛӨХ	ТӨСЛИЙН НЭР							
 "ОЮУ ТОЛГОЙ" ХХК	 АВТО ЗАМЫН ЗУРАГ ТӨСӨЛ, ЗӨВЛӨХ ҮЙЛЧИЛГЭЭНИЙ "ЭН БИ СИ СИ" ХХК	ӨМНӨГОВЬ АЙМГИЙН ХАНБОГД СУМ ДОТОРХ АВТО ЗАМЫН ИНЖЕНЕРИЙН НАРИЙВЧИЛСАН ЗУРАГ ТӨСӨЛ	Үүрэг	Обог нэр	Гарын үсэг	Огноо	ХӨДӨЛГӨӨН ЗОХИОН	Масштаб 1500	
			Захирал	О Чинзориг	<i>[Signature]</i>		БАЙГУУЛАЛТ	Зургийн шифр	
			Зур.инж	Б Баяржаргал	<i>[Signature]</i>		КМО+120-КМО+280	NBCC-10/2023	
			Шалгасан	Б Лхагваа	<i>[Signature]</i>		Бүх хуудас 05	Хуудас 02	





ЗАМЫН СХЕМ  
14-р зам

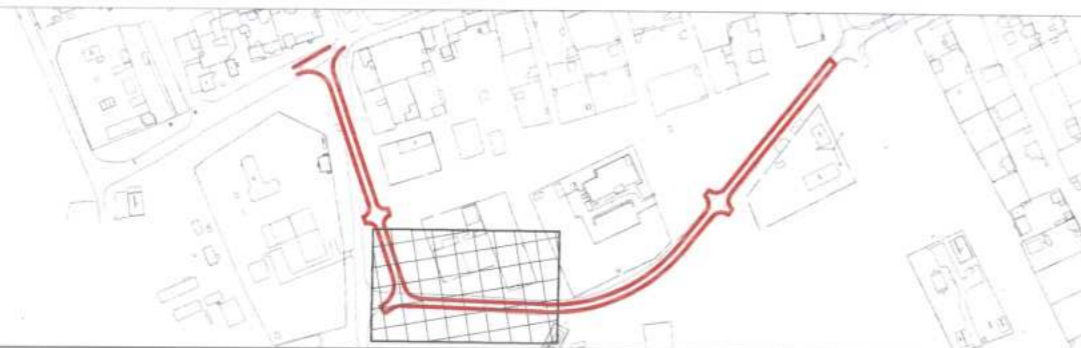

ТАНИХ ТЭМДЭГ

Төлөвлөж буй авто замын байгууламж

- |                 |            |                    |                   |
|-----------------|------------|--------------------|-------------------|
| Авто зам        | Дугуйн зам | Явган гарцны уналт | Айлуудын орц гарц |
| Явган хүний зам | Хөвөө      | Ногоон байгууламж  |                   |

ЗАХИАЛАГЧ		ЗУРАГ ТӨСЛИЙН ЗӨВЛӨХ:		ТӨСЛИЙН НЭР:		Үүрэг	Обьект нэр	Гарын үсэг	Огноо	ХӨДӨЛГӨӨН ЗОХИОН		Масштаб: 1500		
Оюу Толгой ХХК		АВТО ЗАМЫН ЗУРАГ ТӨСӨЛ, ЗӨВЛӨХ ҮЙЛЧИЛГЭЭНИЙ "ЭН БИ СИ СИ" ХХК		ӨМНӨГОВЬ АЙМГИЙН ХАНБОГД СУМ ДОТОРХ АВТО ЗАМЫН ИНЖЕНЕРИЙН НАРИЙВЧИЛСАН ЗУРАГ ТӨСӨЛ		Захирал	О.Чинзориг			БАЙГУУЛАЛТ КМ0+180-КМ0+380		Зургийн шифр		
						Зур.инж	Б.Баяржаргал			Бүх хуудас		05	NBCC-10/2023	
						Шалгасан	Б.Лхагваа			Хуудас		03		



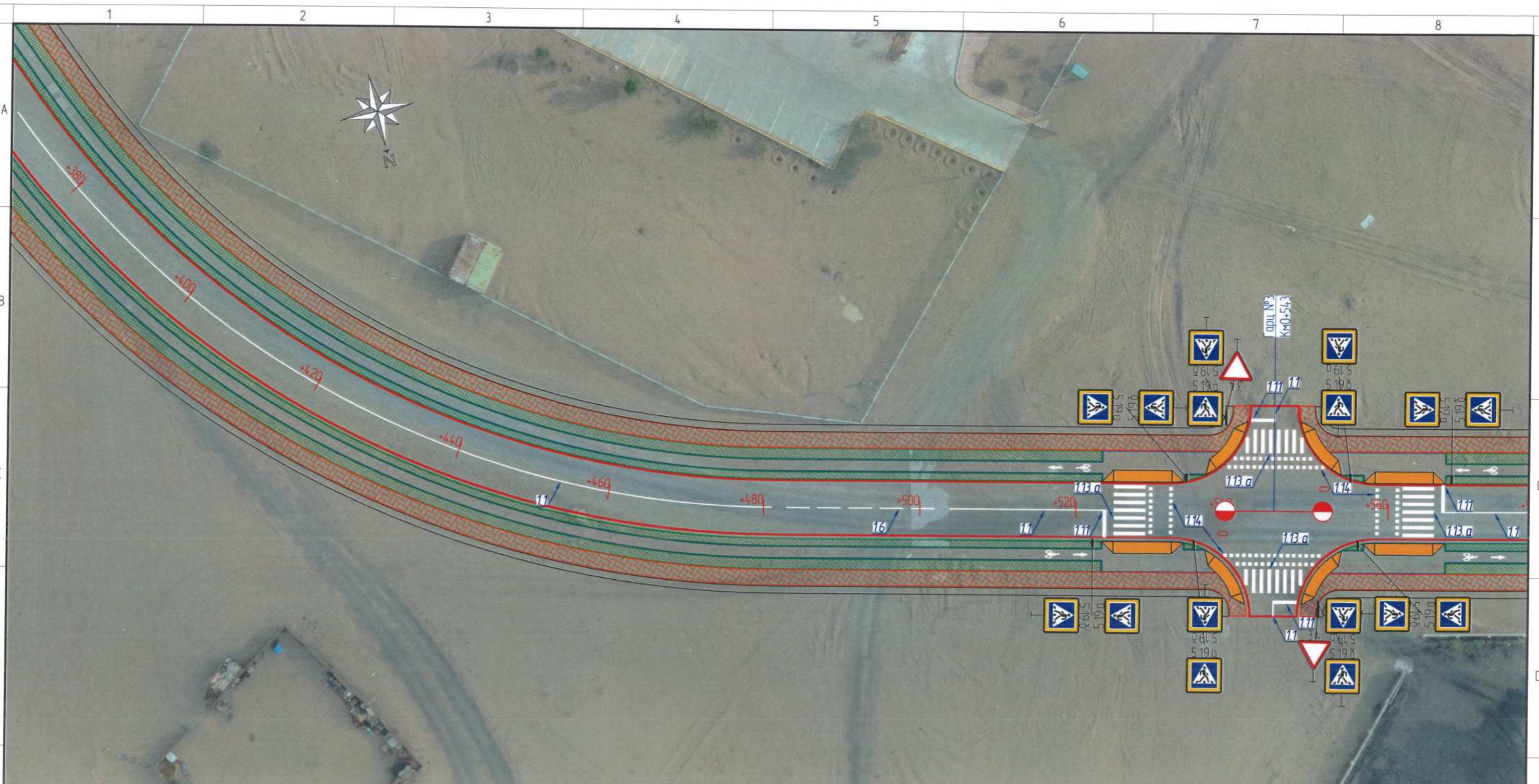

ЗАМЫН СХЕМ  
14-р зам



ТАНИХ ТЭМДЭГ  
Төлөвлөж буй авто замын байгууламж

- |                 |            |                          |                    |
|-----------------|------------|--------------------------|--------------------|
| Авто зам        | Дугуйн зам | Явган хүний гарцны уналт | Айллуудын орц гарц |
| Явган хүний зам | Хөвөө      | Ногоон байгууламж        |                    |

ЗАХИАЛАГЧ:		ЗУРАГ ТӨСЛИЙН ЗӨВЛӨХ:		ТӨСЛИЙН НЭР:		Үүрэг	Обьект нэр	Гарын үсэг	Огноо	ХӨДӨЛГӨӨН ЗОХИОН БАЙГУУЛАЛТ Км0+380-Км0+560		Масштаб 1500 Зургийн шифр: НВСС-10/2023	
Оюу Толгой ХХК		АВТО ЗАМЫН ЗУРАГ ТӨСӨЛ, ЗӨВЛӨХ ҮЙЛЧИЛГЭЭНИЙ "ЭН БИ СИ СИ" ХХК		ӨМНӨГОВЬ АЙМГИЙН ХАНБОГД СУМ ДОТОРХ АВТО ЗАМЫН ИНЖЕНЕРИЙН НАРИЙВЧИЛСАН ЗУРАГ ТӨСӨЛ		Захирал	О.Чинзориг				Бүх хуудас	05	Хуудас 04
						Зур.инж	Б.Баяржаргал						
						Шалгасан	Б.Лхагваа						





ЗАМЫН СХЕМ  
14-р зам



ТАНИХ ТЭМДЭГ  
Төлөвлөж буй авто замын байгууламж

- |                 |            |                    |                   |
|-----------------|------------|--------------------|-------------------|
| Авто зам        | Дугуйн зам | Явган гарцны уналт | Айлуудын орц гарц |
| Явган хүний зам | Хөдөө      | Ногоон байгууламж  |                   |

ЗАХИАЛАГЧ:	ЗУРАГ ТӨСЛИЙН ЗӨВЛӨХ:	ТӨСЛИЙН НЭР:	Үүрэг	Обог нэр	Гарын үсэг	Огноо	ХӨДӨЛГӨӨН ЗОХИОН БАЙГУУЛАЛТ КМО+560-КМО+703.23	Масштаб 1500
Оюу Толгой ХХК	АВТО ЗАМЫН ЗУРАГ ТӨСӨЛ, ЗӨВЛӨХ ҮЙЛЧИЛГЭЭНИЙ "ЭН БИ СИ СИ" ХХК	ӨМНӨГОВЬ АЙМГИЙН ХАНБОГД СУМ ДОТОРХ АВТО ЗАМЫН ИНЖЕНЕРИЙН НАРИЙВЧИЛСАН ЗУРАГ ТӨСӨЛ	Захирал	О Чинзориг			Зургийн шифр NBCC-10/2023	
			Зур илж	Б Баяржаргал			Бүх хуудас 05	Хуудас 05
			Шалгасан	Б Лхагваа				



ЗАМЫН ТОНОГЛОЛ



ЗАМЫН БОСОО ТЭМДЭГ

	Тэмдэг	Тэмдэгний дугаар	Байрлал		Тоо ширхэг
			Баруун	Зүүн	
14-р авто зам					
Дарааллын тэмдэг		3.1 Гол зам	0+204	0+250	2
		3.4 Зам таьжж өгнө	0+156 0+226 0+549 0+698	0+033 0+145 0+537	7
Заах тэмдэг		4.4 Дугуйн зам	0+028 0+219 0+228 0+703	0+016 0+231 0+703	11
Мэдээллийн тэмдэг		5.19.а.б Явган хүний гарц	0+017 0+142 0+156 0+209 0+221 0+226 0+234 0+520 0+533 0+549 0+554 0+703	0+028 0+145 0+159 0+221 0+245 0+532 0+537 0+553 0+566 0+713	22
		7.13 Гол замын чиг	0+204	0+250	2
Нийт					44

ЗАМЫН ХЭВТЭЭ ТЭМДЭГЛЭГЭЭ

№	Хэлбэр дүрс, хэмжээ	Зориулалт
11		Зорчих хэсгийн орхыг хорголсон хэсгийн хилийг тэмдэглэх
15		Эгнээний хилийг тэмдэглэх
16		Дагуу шугаман тэмдэглэлд оёртаж байгааг дагуу тэмдэглэх
111		Зогс шугам
113а		Явган хүний гарц
114		Дугуйн зам

ЗАМЫН ХЭВТЭЭ ТЭМДЭГЛЭГЭЭНИЙ УРТ

№	Тэмдэглэгээний төрөл	Нийт урт,м	Нийт,м2
1	Дугаар-11	272.0	27.20
2	Дугаар-15	46.0	4.60
3	Дугаар-16	216.0	21.60
4	Дугаар-111	30.5	12.20
5	Дугаар-113	255.0	102.00
6	Дугаар-114	88.4	35.36
Нийт		2029.6	202.96

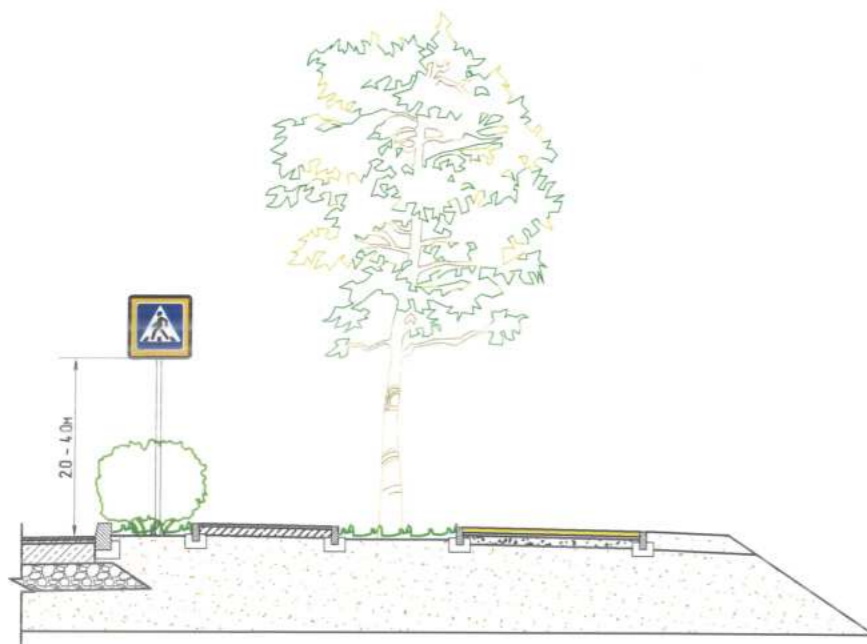

Тайлбар:  
Тусгайлан зааснаас бусад хэмжээсийг м-ээр өгөв.  
Авто замын тэмдэг, тэмдэглэгээнд дараах стандартыг баримтлана.  
1. Авто замын тэмдэг. Техникийн ерөнхий шаардлага MNS 4597:2014  
2. Авто замын тэмдэглэгээ. Техникийн ерөнхий шаардлага MNS 4759:2014

ЗАХИАЛАГЧ	ЗУРАГ ТӨСЛИЙН ЗӨВЛӨХ	ТӨСЛИЙН НЭР	Үүрэг	Обь нэр	Гарын үсэг	Огноо	ТЭМДЭГ ТЭМДЭГЛЭГЭЭ /14-Р ЗАМ/		Масштаб: 1:500	
ОЮУ ТОЛГОЙ ХХК	АВТО ЗАМЫН ЗУРАГ ТӨСӨЛ, ЗӨВЛӨХ ҮЙЛЧИЛГЭЭНИЙ "ЭН БИ СИ СИ" ХХК	ӨМНӨГОВЬ АЙМГИЙН ХАНБОГД СУМ ДОТОРХ АВТО ЗАМЫН ИНЖЕНЕРИЙН НАРИЙВЧИЛСАН ЗУРАГ ТӨСӨЛ	Захирал	О.Чинзориг			Зургийн шифр: NBCC-10/2023		Хуудас 01	
			Зуринж	Б.Баяржаргал			Бүх хуудас 01		Хуудас 01	
			Шалгасан	Б.Лхагваа						



ЗАЙ ХЭМЖЭЭН ЗУРАГ



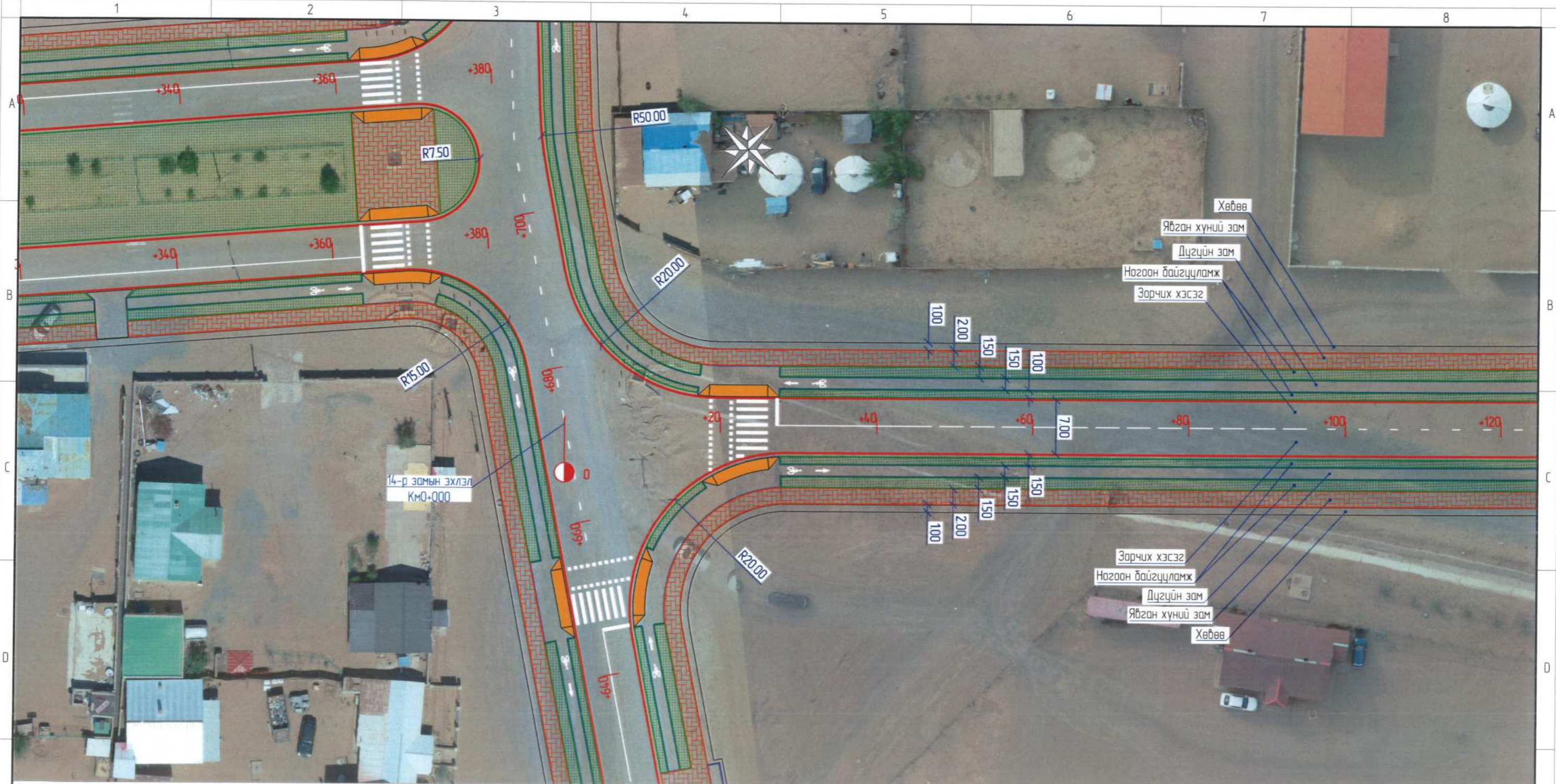

ЗАМЫН СХЕМ  
14-р зам



ТАНИХ ТЭМДЭГ:  
Төлөвлөж буй авто замын байгууламж

- 
- 
- 
- 
- 
- 
- 
- 

ЗАХИАЛАГЧ:	ЗУРАГ ТӨСЛИЙН ЗӨВЛӨХ:	ТӨСЛИЙН НЭР:	Үүрэг:	Обог нэр:	Гарын үсэг:	Огноо:	ЗАЙ ХЭМЖЭЭН ЗУРАГ КМ0+000-КМ0+120	Масштаб: 1500
		ӨМНӨГОВЬ АЙМГИЙН ХАНБОГД СУМ ДОТОРХ АВТО ЗАМЫН ИНЖЕНЕРИЙН НАРИЙВЧИЛСАН ЗУРАГ ТӨСӨЛ	Захирал	О Чинзориг			Зургийн шифр NBCC-10/2023	Хуудас 01
"ОЮУ ТОЛГОЙ" ХХК	АВТО ЗАМЫН ЗУРАГ ТӨСӨЛ, ЗӨВЛӨХ ҮЙЛЧИЛГЭЭНИЙ "ЭН БИ СИ СИ" ХХК		Зур инж	Б Баяржаргал				
			Шалгасан	Б Лхагваа				







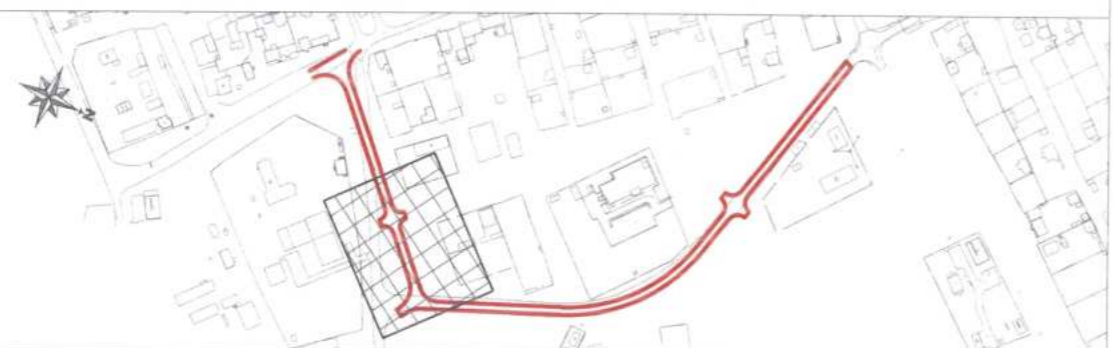

ЗАМЫН СХЕМ  
14-р зам



ТАНИХ ТЭМДЭГ:

Төлөвлөж буй авто замын байгууламж

-  Авто зам
-  Дүгцүн зам
-  Явган гарцны уналт
-  Айлуудын орц гарц
-  Явган хүний зам
-  Хөвөө
-  Ногоон байгууламж

ЗАХИАЛАГЧ:	ЗУРАГ ТӨСЛИЙН ЗӨВЛӨХ:	ТӨСЛИЙН НЭР:	Үүрэг:	Обьект нэр:	Гарын үсэг:	Огноо:	ЗАЙ ХЭМЖЭЭН ЗУРАГ Км0+120-Км0+280	Масштаб: 1500
 ОЮУ ТОЛГОЙ ХХК	 АВТО ЗАМЫН ЗУРАГ ТӨСӨЛ, ЗӨВЛӨХ ҮЙЛЧИЛГЭЭНИЙ "ЭН БИ СИ СИ" ХХК	ӨМНӨГОВЬ АЙМГИЙН ХАНБОГД СУМ ДОТОРХ АВТО ЗАМЫН ИНЖЕНЕРИЙН НАРИЙВЧИЛСАН ЗУРАГ ТӨСӨЛ	Захирал	О.Чинзориг			Бүх хуудас 05	Зургийн шифр NBCC-10/2023
			Зур.инж	Б.Баяржаргал				
			Шалгасан	Б.Лхагваа				



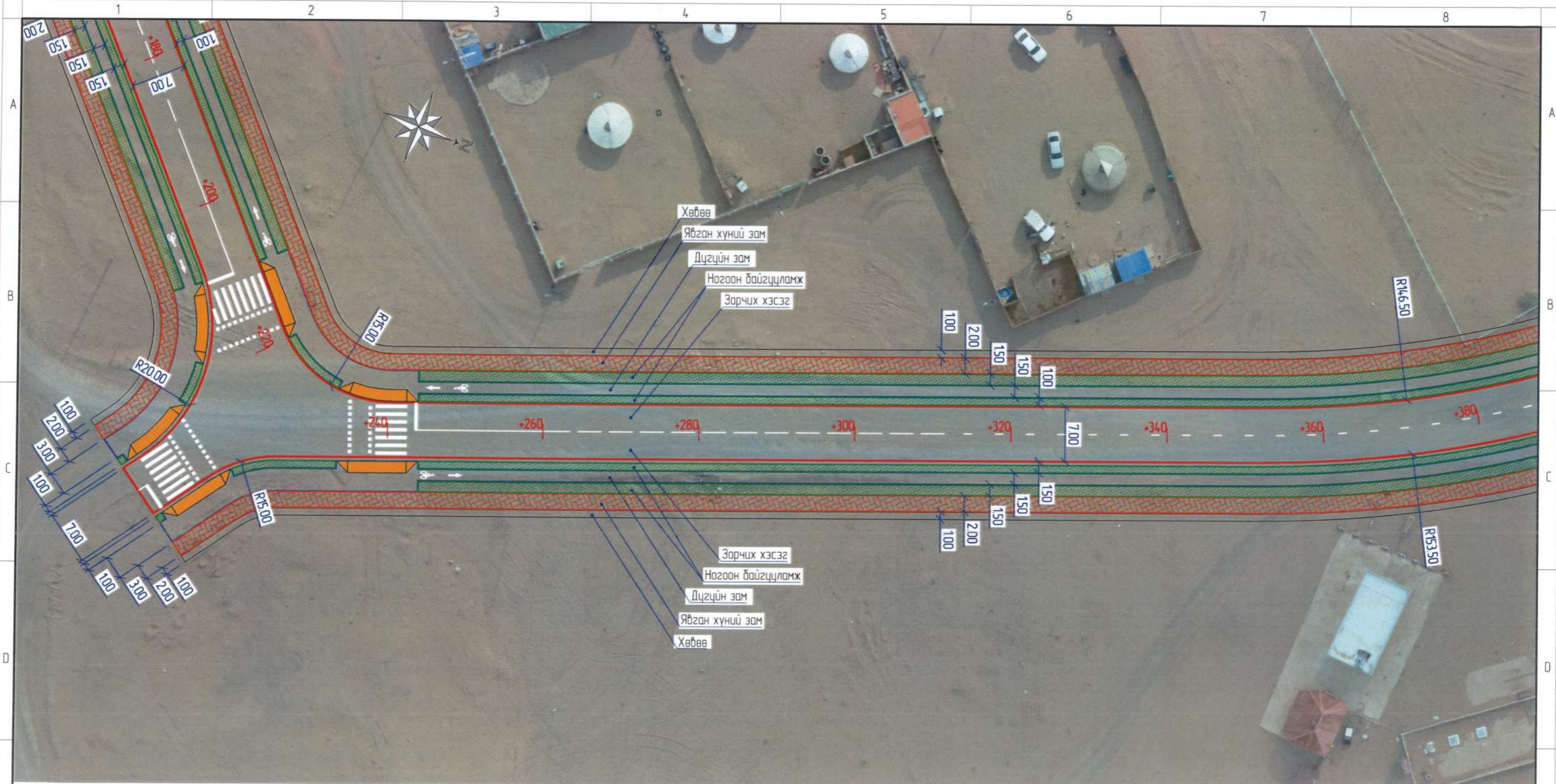

ЗАМЫН СХЕМ  
14-р зам

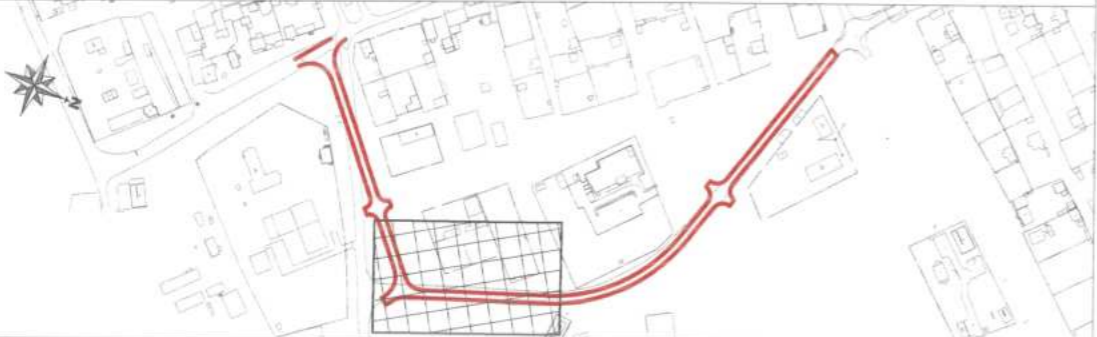

ТАНИХ ТЭМДЭГ

Төлөвлөж буй авто замын байгууламж

- Авто зам
- Дүгцүн зам
- Явган гарцны уналт
- Айлуудын арц гарц
- Явган хүний зам
- Хөвөө
- Ногоон байгууламж

ЗАХИАЛАГЧ	ЗУРАГ ТӨСЛИЙН ЗӨВЛӨХ	ТӨСЛИЙН НЭР	Үүрэг	Обог нэр	Гарын үсэг	Огноо	ЗАЙ ХЭМЖЭЭН ЗУРАГ	Масштаб: 1500
 "ОЮУ ТОЛГОЙ" ХХК	 АВТО ЗАМЫН ЗУРАГ ТӨСӨЛ, ЗӨВЛӨХ ҮЙЛЧИЛГЭЭНИЙ "ЭН БИ СИ СИ" ХХК	ӨМНӨГОВЬ АЙМГИЙН ХАНБОГД СУМ ДОТОРХ АВТО ЗАМЫН ИНЖЕНЕРИЙН НАРИЙВЧИЛСАН ЗУРАГ ТӨСӨЛ	Захирал	О Чинзориг			Км0+180-Км0+380	Зургийн шифр: NBCC-10/2023
			Зур.инж	Б Баяржаргал			Бүх хуудас 05	Хуудас 03
			Шалгасан	Б Лхагваа				



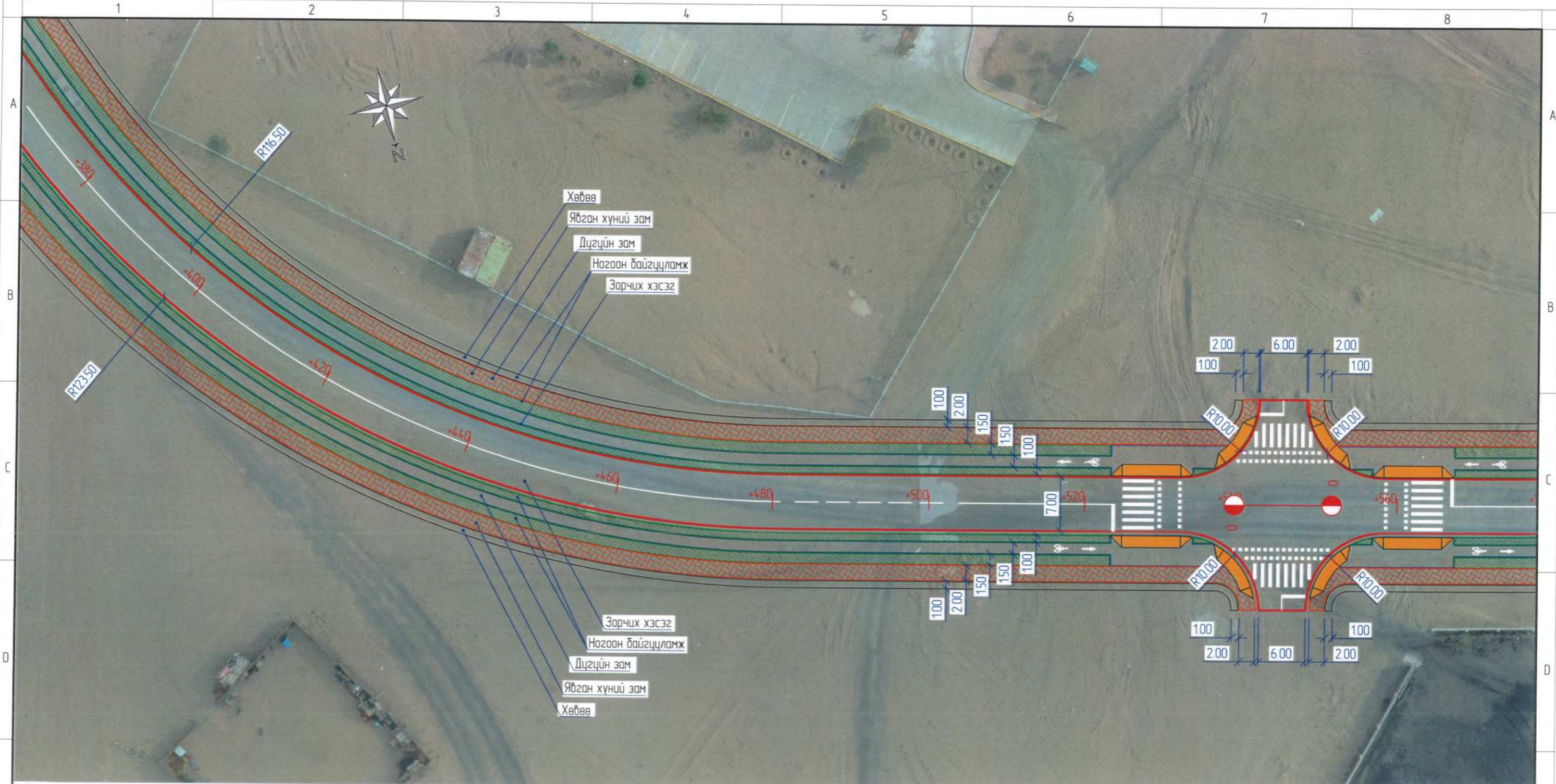

ЗАМЫН СХЕМ  
14-р зам

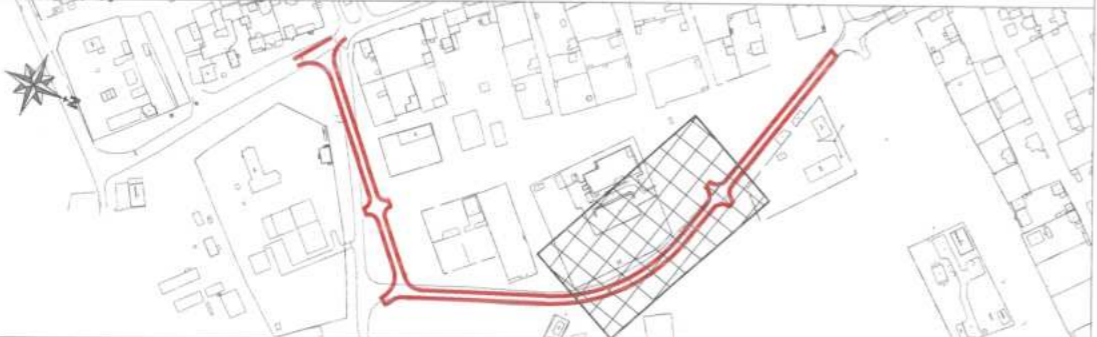

ТАНИХ ТЭМДЭГ:

Төлөвлөж буй авто замын байгууламж

- Авто зам
- Дугуйн зам
- Явган гарцны уналт
- Айлуудын орц гарц
- Хөвөө
- Ногоон байгууламж

ЗАХИАЛАГЧ:	ЗУРАГ ТӨСЛИЙН ЗӨВЛӨХ:	ТӨСЛИЙН НЭР:	Үүрэг	Обьект нэр	Гарын үсэг	Огноо	ЗАЙ ХЭМЖЭЭН ЗУРАГ	Масштаб: 1:500	
<p>“ОЮУ ТОЛГОЙ” ХХК</p>	<p>АВТО ЗАМЫН ЗУРАГ ТӨСӨЛ, ЗӨВЛӨХ ҮЙЛЧИЛГЭЭНИЙ “ЭН БИ СИ СИ” ХХК</p>	<p>ӨМНӨГОВЬ АЙМГИЙН ХАНБОГД СУМ ДОТОРХ АВТО ЗАМЫН ИНЖЕНЕРИЙН НАРИЙВЧИЛСАН ЗУРАГ ТӨСӨЛ</p>	Захирал	О.Чинзориг			КМ0+380-КМ0+560	Зургийн шифр:	
			Зур.инж	Б.Баяржаргал				Бүх хуудас	05
			Шалгасан	Б.Лхагваа				Хуудас	04



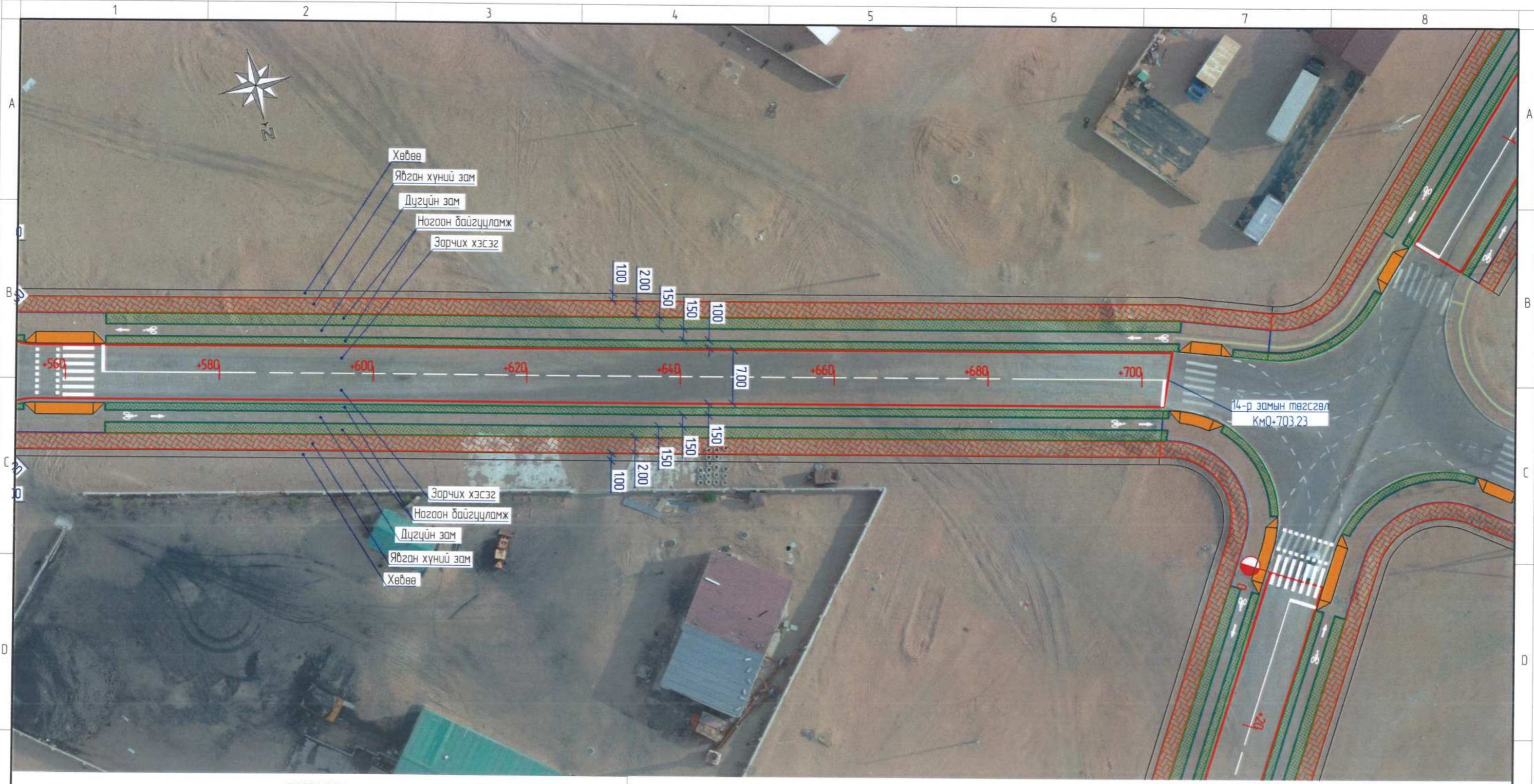

ЗАМЫН СХЕМ  
14-р зам

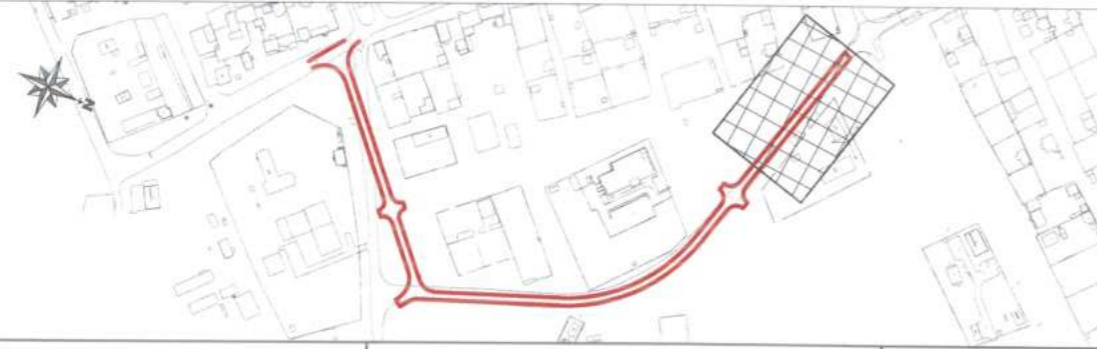

ТАНИХ ТЭМДЭГ

Төлөвлөж буй авто замын байгууламж

- 
- 
- 
- 
- 
- 
- 
- 
- 
- 
- 
- 

ЗАХИАЛАГЧ	ЗУРАГ ТӨСЛИЙН ЗӨВЛӨХ	ТӨСЛИЙН НЭР	Үүрэг	Овог нэр	Гарын үсэг	Огноо	ЗАЙ ХЭМЖЭЭН ЗУРАГ КМ0+560-КМ0+703.23	Масштаб: 1500
 "ОЮУ ТОЛГОЙ" ХХК	 АВТО ЗАМЫН ЗУРАГ ТӨСӨЛ, ЗӨВЛӨХ ҮЙЛЧИЛГЭЭНИЙ "ЭН БИ СИ СИ" ХХК	ӨМНӨГОВЬ АЙМГИЙН ХАНБОГД СУМ ДОТОРХ АВТО ЗАМЫН ИНЖЕНЕРИЙН НАРИЙВЧИЛСАН ЗУРАГ ТӨСӨЛ	Захирал	О Чинзориг			Зургийн шифр NBCC-10/2023	Хүүдас 05
			Зур.инж	Б Баяржаргал				
			Шалгасан	Б Лхагваа				





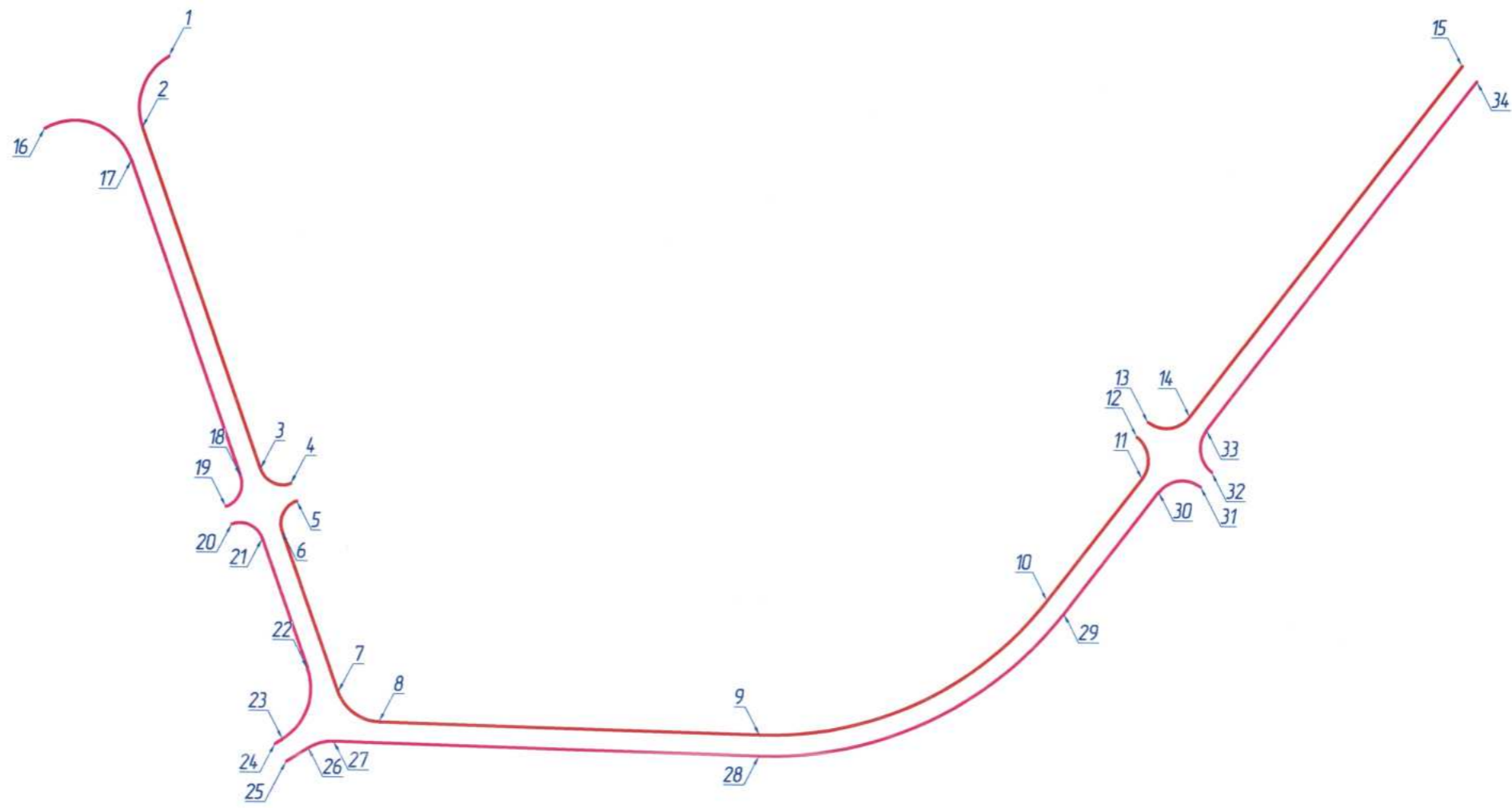

ХАШЛАГИЙН КООРДИНАТ





№	X	Y	№	X	Y	№	X	Y	№	X	Y	№	X	Y
1	4785104.611	678665.245	8	4785259.593	678838.525	15	4785501.350	678492.349	22	4785230.604	678831.936	29	4785453.935	678712.554
2	4785106.352	678690.650	9	4785377.684	678790.846	16	4785076.734	678704.157	23	4785232.665	678856.882	30	4785466.306	678662.688
3	4785188.973	678777.831	10	4785447.141	678710.869	17	4785107.509	678702.047	24	4785231.021	678859.317	31	4785478.419	678655.390
4	4785200.282	678778.134	11	4785459.511	678661.003	18	4785183.892	678782.646	25	4785236.823	678863.233	32	4785479.864	678649.567
5	4785204.410	678782.489	12	4785452.213	678648.889	19	4785183.588	678793.955	26	4785241.649	678856.084	33	4785472.566	678637.453
6	4785204.106	678793.799	13	4785453.658	678643.066	20	4785187.716	678798.310	27	4785248.466	678850.566	34	4785507.886	678495.076
7	4785243.089	678834.934	14	4785465.772	678635.768	21	4785199.025	678798.614	28	4785380.305	678797.337			

ЗАХИАЛАГЧ:		ЗУРАГ ТӨСЛИЙН ЗӨВЛӨХ:		ТӨСЛИЙН НЭР:		Үүрэг	Обоз нэр	Гарын үсэг	Огноо	ХАШЛАГЫН КООРДИНАТ /14-р зам/		Масштаб 12000	
 "ОЮУ ТОЛГОЙ" ХХК		 АВТО ЗАМЫН ЗУРАГ ТӨСӨЛ, ЗӨВЛӨХ ҮЙЛЧИЛГЭЭНИЙ "ЭН БИ СИ СИ" ХХК		ӨМНӨГОВЬ АЙМГИЙН ХАНБОГД СҮМ ДОТОРХ АВТО ЗАМЫН ИНЖЕНЕРИЙН НАРИЙВЧИЛСАН ЗУРАГ ТӨСӨЛ		Захирал	О.Чинзориг			Зургийн шифр NBCC-10/2023		Хуудас 01	
						Зуринж	Б.Баяржаргал			Бүх хуудас 01		Хуудас 01	
						Шалгасан	Б.Лхагваа						



ГАДАРГУУН УС ЗАЙЛУУЛАХ БАЙГУУЛАМЖ



М 1:1000 - хэвтээ  
 М 1:100 - босоо  
 М 1:100 - хөрсний босоо

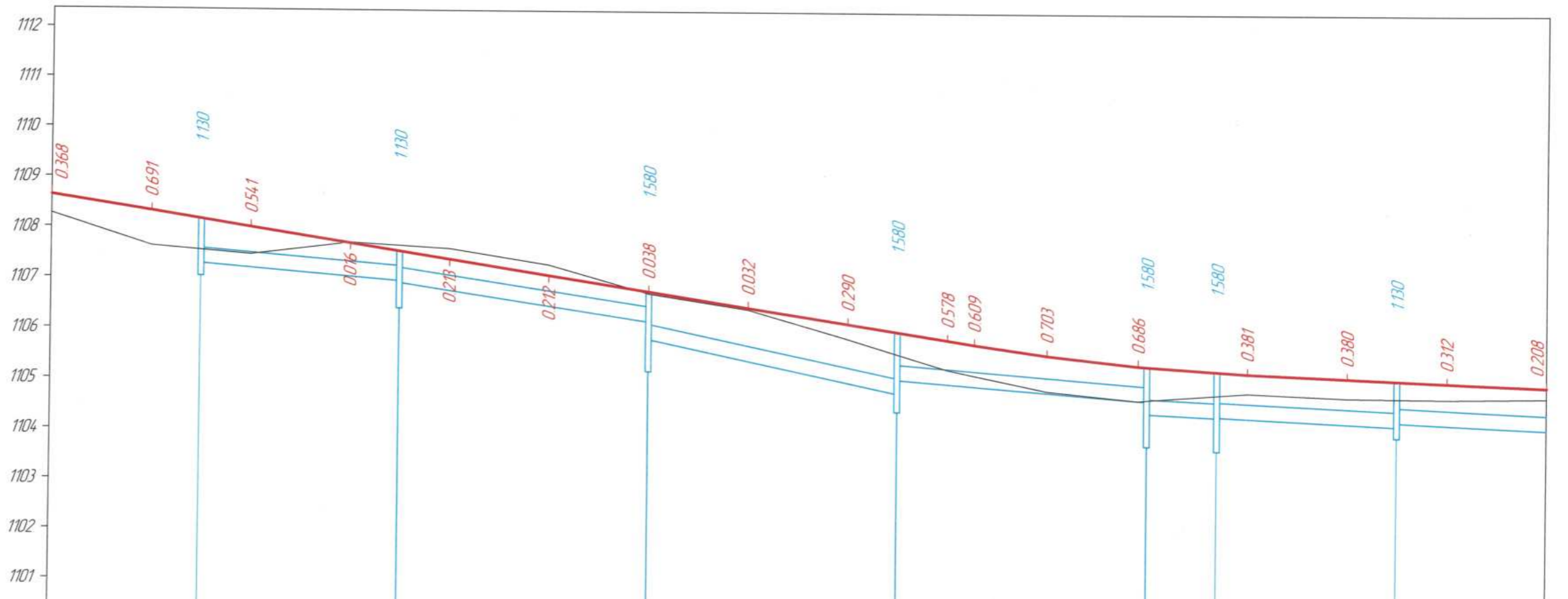

Төслийн өгөгдөл	Хоолойн нэр	14-Р ЗАМ D=300		14-Р ЗАМ D=300		14-Р ЗАМ D=300		14-Р ЗАМ D=300		14-Р ЗАМ D=300		14-Р ЗАМ D=300								
	Хэвгий	1107.278	i=8‰ L=40 м		1106.967 1106.917	i=15‰ L=50 м		1106.185 1105.816	i=18.18‰ L=50 м		1104.790 1105.052	i=8‰ L=50 м		1104.661 1104.411	i=5‰ L=36 м		1104.347 1104.355	i=5‰ L=30 м		1104.181 1104.258
Төслийн өгөгдөл	Хоолойн суурь	Элсэн бэлтгэл үе HPDE хоолой		Элсэн бэлтгэл үе HPDE хоолой		Элсэн бэлтгэл үе Ган хоолой		Элсэн бэлтгэл үе HPDE хоолой		Элсэн бэлтгэл үе HPDE хоолой		Элсэн бэлтгэл үе HPDE хоолой		Элсэн бэлтгэл үе HPDE хоолой		Элсэн бэлтгэл үе HPDE хоолой		Элсэн бэлтгэл үе HPDE хоолой		
	Хоолойн бүлэлтийн өндөр, м	1130		1130		1580		1580		1580		1580		1580		1130		1580		
Төслийн өгөгдөл	Хоолойн ераалын түвшин, м	1107.037		1106.418		1105.194		1104.420		1103.766		1103.674		1103.955		1104.258		1104.956		
	Төлөвлөлтийн түвшин, м	1108.631	1108.321	1108.012	1107.702	1107.393	1107.083	1106.774	1106.464	1106.155	1105.845	1105.537	1105.227	1104.917	1104.607	1104.297	1103.987	1103.677	1103.367	1103.057
Бадим өгөгдөл	Газрын гадарын түвшин, м	1108.263	1107.630	1107.471	1107.718	1107.606	1107.295	1106.736	1106.432	1105.865	1105.267	1105.153	1104.854	1104.675	1104.834	1104.748	1104.730	1104.748	1104.748	1104.748
	Пикетаж, м	000.00	020.00	040.00	060.00	080.00	100.00	120.00	140.00	160.00	180.00	195.36	200.00	218.22	240.00	260.00	280.00	300.00	300.00	300.00

ЗАХИАЛАГЧ:		ЗУРАГ ТӨСЛИЙН ЗӨВЛӨХ:		ТӨСЛИЙН НЭР:		Үүрэг	Обьект нэр	Гарын үсэг	Огноо	ГАДАРГУУН УС ЗАЙЛУУЛАХ ДАГЧУУ		Масштаб: 1:1000	
"ОЮУ ТОЛГОЙ" ХХК		АВТО ЗАМЫН ЗУРАГ ТӨСӨЛ, ЗӨВЛӨХ ҮЙЛЧИЛГЭЭНИЙ "ЭН БИ СИ СИ" ХХК		ӨМНӨГОВЬ АЙМГИЙН ХАНБОГД СУМ ДОТОРХ АВТО ЗАМЫН ИНЖЕНЕРИЙН НАРИЙВЧИЛСАН ЗУРАГ ТӨСӨЛ		Захирал	О.Чинзориг			Зургийн шифр		NBCC-10/2023	
						Зур.инж	Э.Осор			Бүх хуудас		03	Хуудас
						Шалгасан	Б.Лхагваа						01



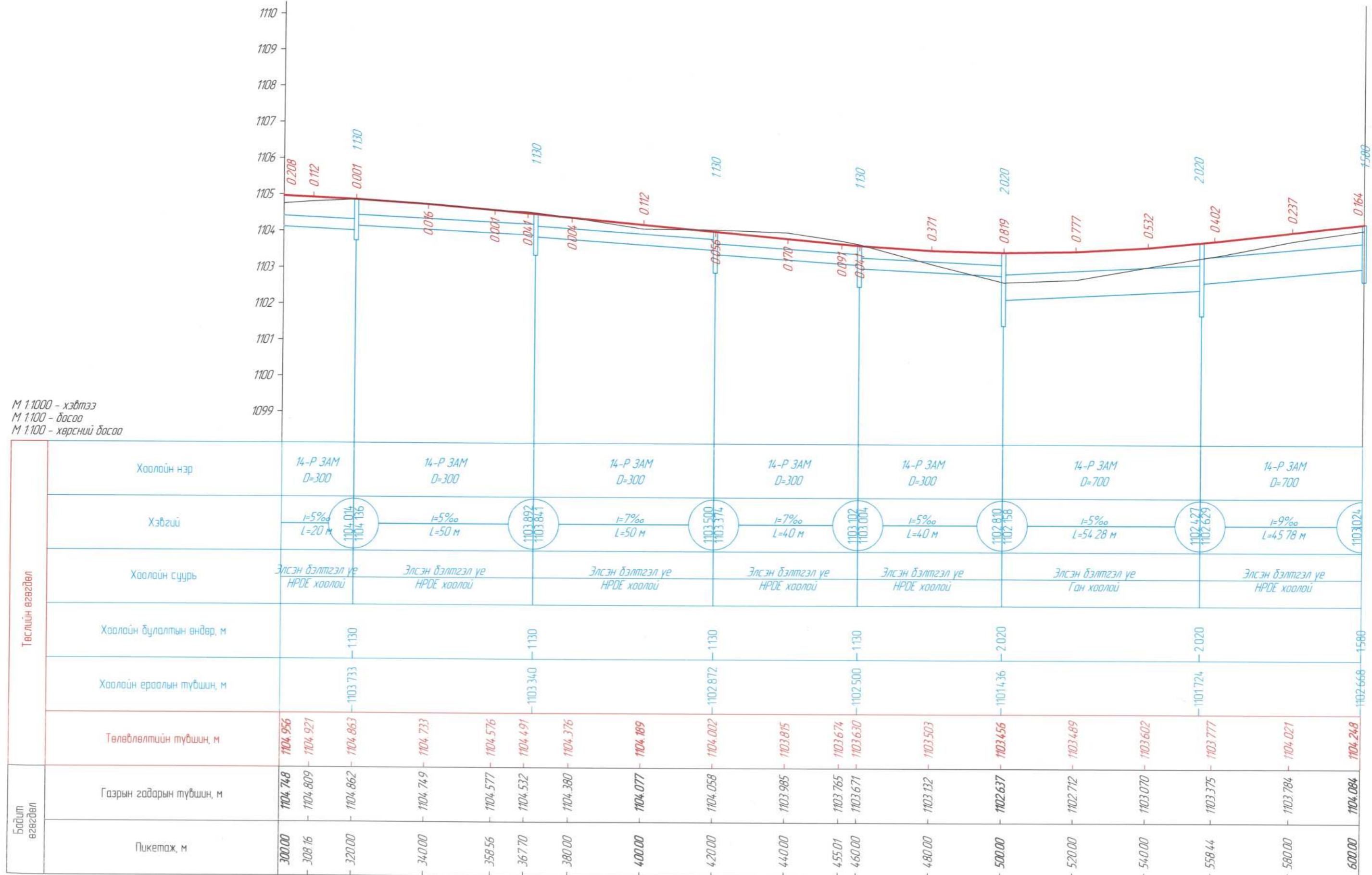

М 1:1000 - хэвтээ  
М 1:100 - босоо  
М 1:100 - хэрсний босоо

ЗАХИАЛАГЧ: "ОЮУ ТОЛГОЙ" ХХК	ЗУРАГ ТӨСЛИЙН ЗӨВЛӨХ: АВТО ЗАМЫН ЗУРАГ ТӨСӨЛ, ЗӨВЛӨХ ҮЙЛЧИЛГЭЭНИЙ "ЭН БИ СИ СИ" ХХК	ТӨСЛИЙН НЭР: ӨМНӨГОВЬ АЙМГИЙН ХАНБОГД СУМ ДОТОРХ АВТО ЗАМЫН ИНЖЕНЕРИЙН НАРИЙВЧИЛСАН ЗУРАГ ТӨСӨЛ	Үүрэг	Обьект нэр	Гарын үсэг	Огноо	Гадаргуучин УС ЗАЙЛУУЛАХ ДАГУУ Бүх хуудас 03	Масштаб 1:1000 Зургийн шифр NBCC-10/2023 Хуудас 02
			Захирал	О.Чинзориг				
			Зур.инж	Э.Осор				
Шалгасан	Б.Лхагваа							



М 1:1000 - хэвтээ  
 М 1:100 - босоо  
 М 1:100 - хөрсний босоо

Төслийн өгөгдөл	Хоолойн нэр	14-Р ЗАМ D=700		14-Р ЗАМ D=700				
	Хэвгүй	1103.126	i=9‰ L=50 м	1103.566 1103.684	i=5‰ L=50 м	1103.928 1103.996		
	Хоолойн сүүр	Элсэн бэлтгэл үе HDPE хоолой		Элсэн бэлтгэл үе HDPE хоолой				
	Хоолойн булалтын өндөр, м	1580		1580	2020			
	Хоолойн ерөөлын түвшин, м	1102.667		1103.234	1103.361			
	Төлөвлөлтийн түвшин, м	1104.248	1104.474	1104.701	1104.928	1105.154	1105.381	1105.443
Бодит өгөгдөл	Газрын гадарын түвшин, м	1104.084	1104.413	1104.735	1104.985	1105.130	1105.357	1105.443
	Пикетаж, м	600.00	620.00	640.00	660.00	680.00	700.00	705.49

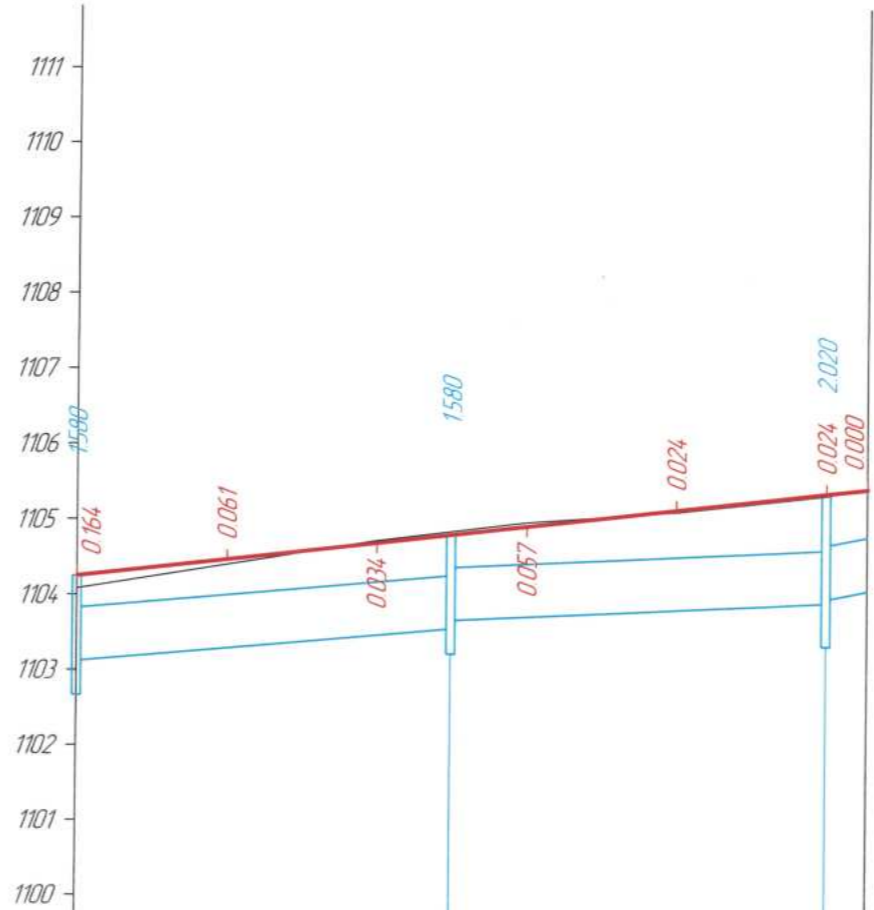

ЗАХИАЛАГЧ	ЗУРАГ ТӨСЛИЙН ЗӨВЛӨХ:	ТӨСЛИЙН НЭР:	Үүрэг	Обьект нэр	Гарын үсэг	Огноо	Гадаргуучин УС ЗАЙЛУУЛАХ ДАГЧУУ	Масштаб: 1:1000
ОЮУ ТОЛГОЙ ХХК	АВТО ЗАМЫН ЗУРАГ ТӨСӨЛ, ЗӨВЛӨХ ҮЙЛЧИЛГЭЭНИЙ "ЭН БИ СИ СИ" ХХК	ӨМНӨГОВЬ АЙМГИЙН ХАНБОГД СУМ ДОТОРХ АВТО ЗАМЫН ИНЖЕНЕРИЙН НАРИЙВЧИЛСАН ЗУРАГ ТӨСӨЛ	Захирал Зур.инж Шалгасан	О.Чинзориг Э.Осор Б.Лхагдбаа			Бүх хуудас 03	Зургийн шифр NBCC-10/2023
1	2	3	4	5	6	7	Хуудас 03	Хуудас 03



# ГАДАРГУУН УС ЗАЙЛУУЛАХ ХУДАГ

ПЛАН

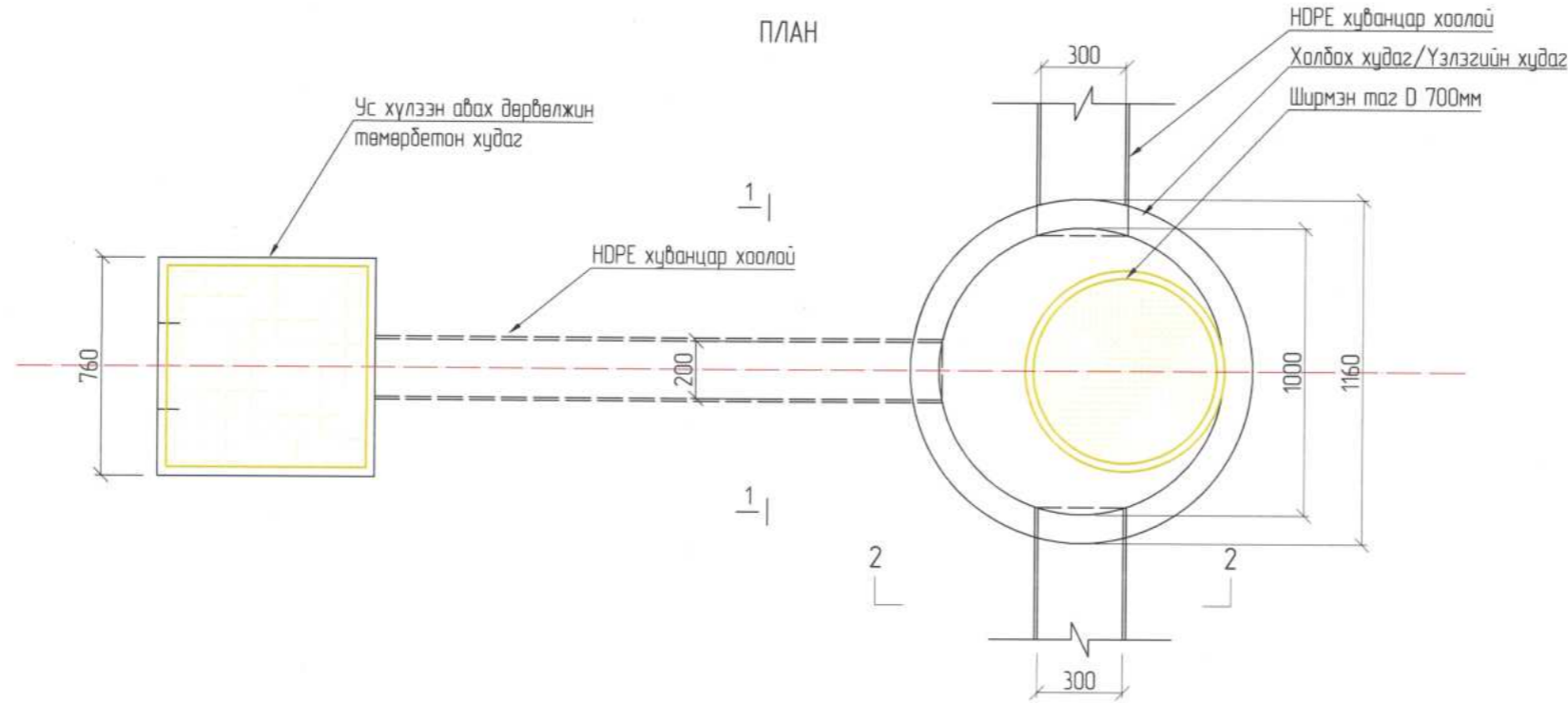



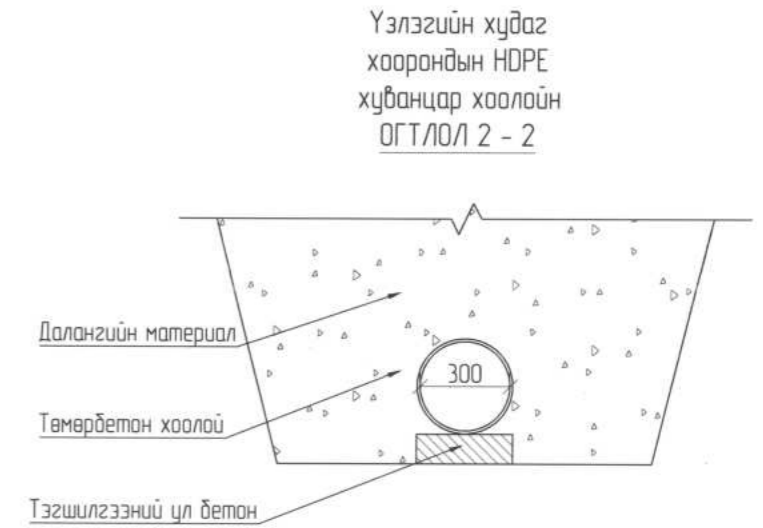
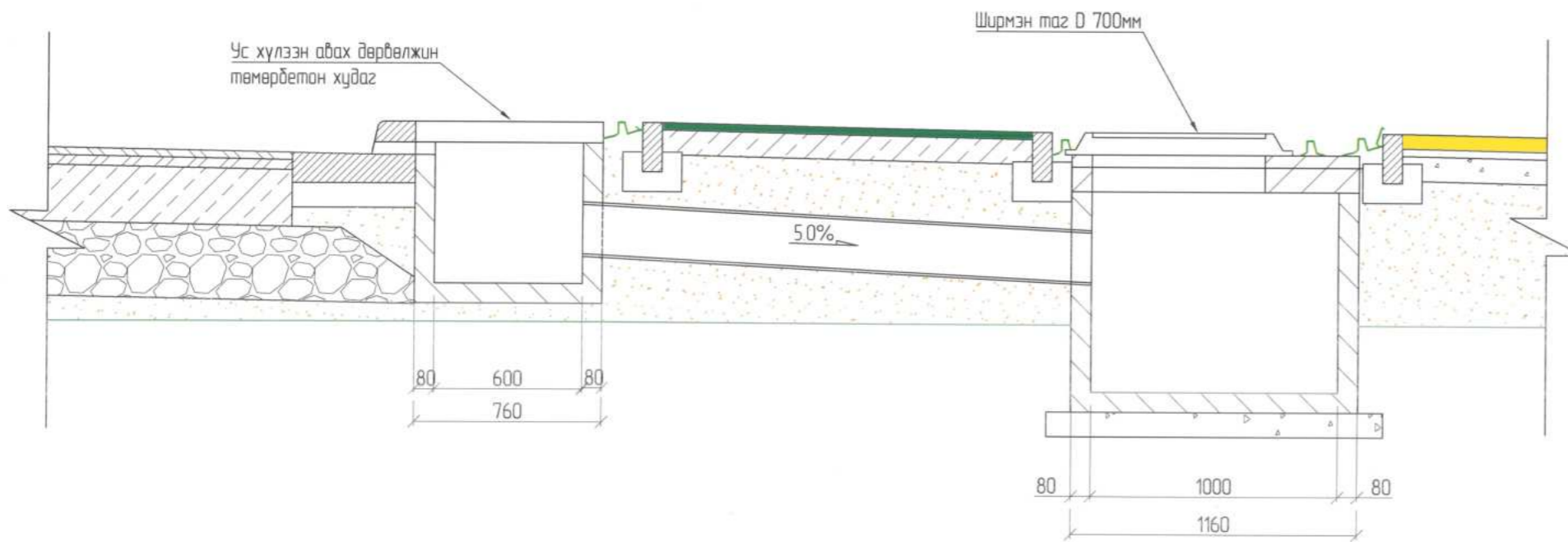

ХӨНДЛӨН ОГТЛОЛ



ТАЙЛБАР:

1. Тусгайлан зааснаас бусад хэмжээг мм өөр өгөв.
2. Ус хүлээн авах худаг болон үзлэгийн худагийг бэлэн бүтээцээр төлөвлөсөн. Уг бүтээцийг талбай дээр цутгах тохиолдолд захиалагч болон зөвлөхөөс зөвшөөрөл авч бэлэн бүтээцийн хэмжээ болон бетоны маркыг дүүрлалгүйгээр зөвлөх багийн хяналтан доор техникийн шаардлагын дагуу талбай дээр цутгах боломжтой.

1	2	3	4	5	6	7	8					
ЗАХИАЛАГЧ:		ЗУРАГ ТӨСЛИЙН ЗӨВЛӨХ:		ТӨСЛИЙН НЭР:		Үүрэг	Овог нэр	Гарын үсэг	Огноо	ГАДАРГУУН УС ЗАЙЛУУЛАХ БАЙГУУЛАМЖ		Масштаб: 1:25
 "ОЮУ ТОЛГОЙ" ХХК		 АВТО ЗАМЫН ЗУРАГ ТӨСӨЛ, ЗӨВЛӨХ ҮЙЛЧИЛГЭЭНИЙ "ЭН БИ СИ СИ" ХХК		ӨМНӨГОВЬ АЙМГИЙН ХАНБОГД СУМ ДОТОРХ АВТО ЗАМЫН ИНЖЕНЕРИЙН НАРИЙВЧИЛСАН ЗУРАГ ТӨСӨЛ		Захирал	О.Чинзориг			Зургийн шифр: NBCC-10/2023		
						Зур.инж	Т.Лхагвасүрэн			Хуудас 05		Хуудас 01
						Шалгасан	Б.Лхагваа					
1	2	3	4	5	6	7	8					



# ГАДАРГУУН УС ХҮЛЭЭН АВАХ ХУДАГ

ХӨНДЛӨН ОГТЛОЛ

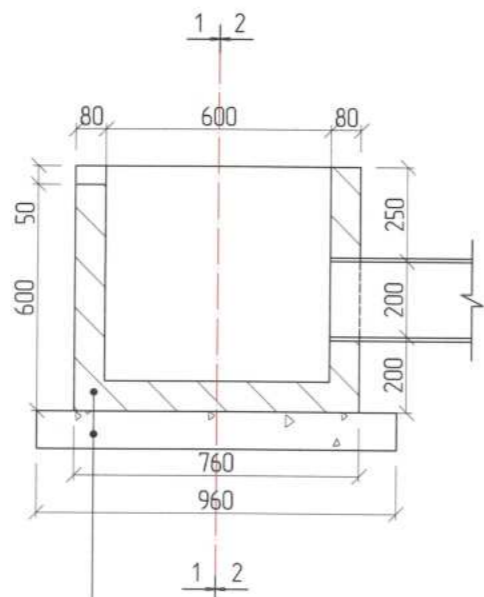

ОГТЛОЛ 1-1

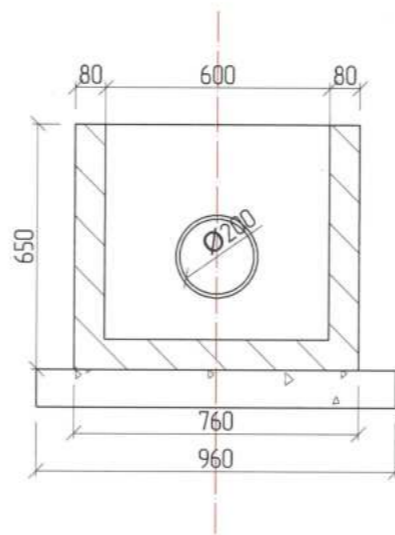

ОГТЛОЛ 2-2

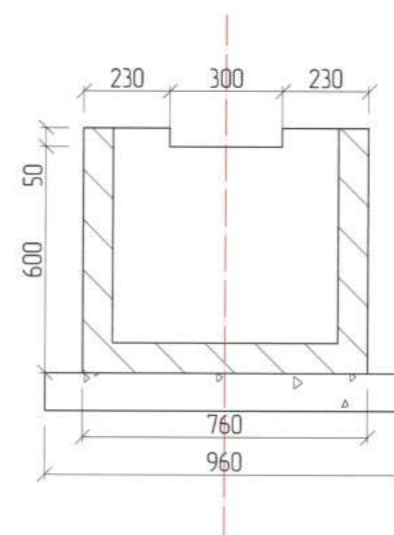

Ус хүлээн авах хцдаг  
Захист шрхээглэл элс хайрган сцүрь 10 см

ПЛАН

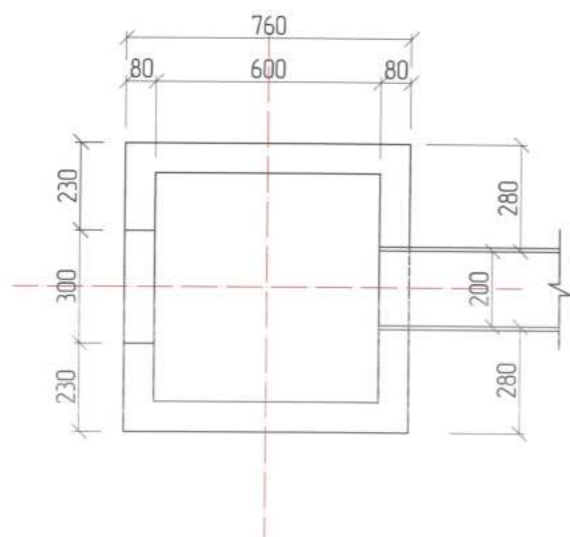

ТАЙЛБАР:

1. Тусгайлан зааснаас бусад хэмжээг мм өөр өгөд.
2. Төмөрбетон хийцийн бетаны 28 хоногийн шахалтын бат бэх нь 20мпа \150x150x150 мм шоон бат бэх\ -с багагүй байна.

ЗАХИАЛАГЧ:	ЗУРАГ ТӨСЛИЙН ЗӨВЛӨХ:	ТӨСЛИЙН НЭР:	Үүрэг	Обог нэр	Гарын үсэг	Огноо	ГАДАРГУУН УС ЗАЙЛУУЛАХ БАЙГУУЛАМЖ	Масштаб: 1:20
ОЮУ ТОЛГОЙ ХХК	АВТО ЗАМЫН ЗУРАГ ТӨСӨЛ, ЗӨВЛӨХ ҮЙЛЧИЛГЭЭНИЙ "ЭН БИ СИ СИ" ХХК	ӨМНӨГОВЬ АЙМГИЙН ХАНБОГД СУМ ДОТОРХ АВТО ЗАМЫН ИНЖЕНЕРИЙН НАРИЙВЧИЛСАН ЗУРАГ ТӨСӨЛ	Захирал	О.Чинзориг			Бүх хуудас 05	Хуудас 02
			Зуринж	Т.Лхагвасүрэн				
			Шалгасан	Б.Лхагваа				



# ГАДАРГУУН УС ХҮЛЭЭН АВАХ ХУДГЫН АРМАТУРЧЛАЛ

ХӨНДЛӨН ОГТЛОЛ

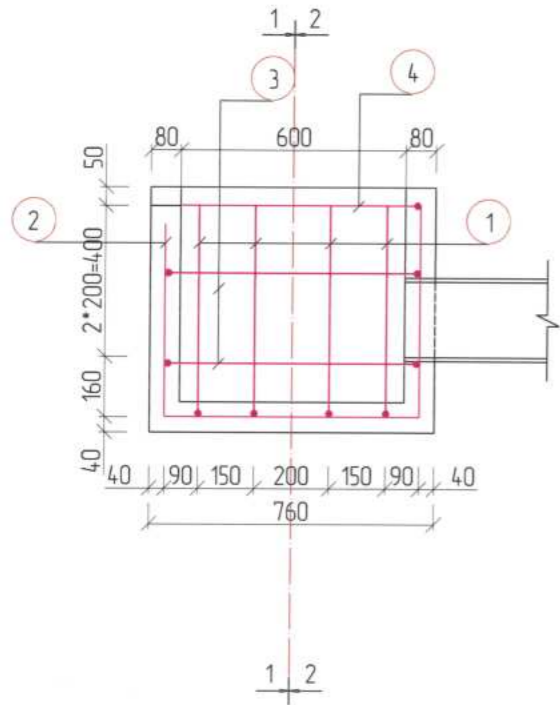

ОГТЛОЛ 2-2

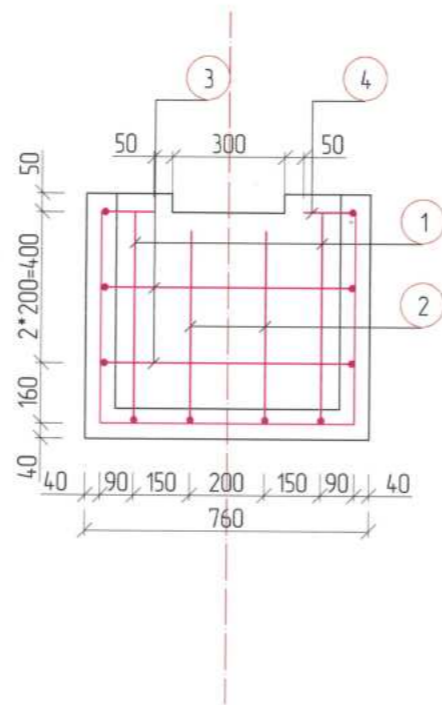

АРМАТУРЧЛАЛЫН ТҮҮВЭР

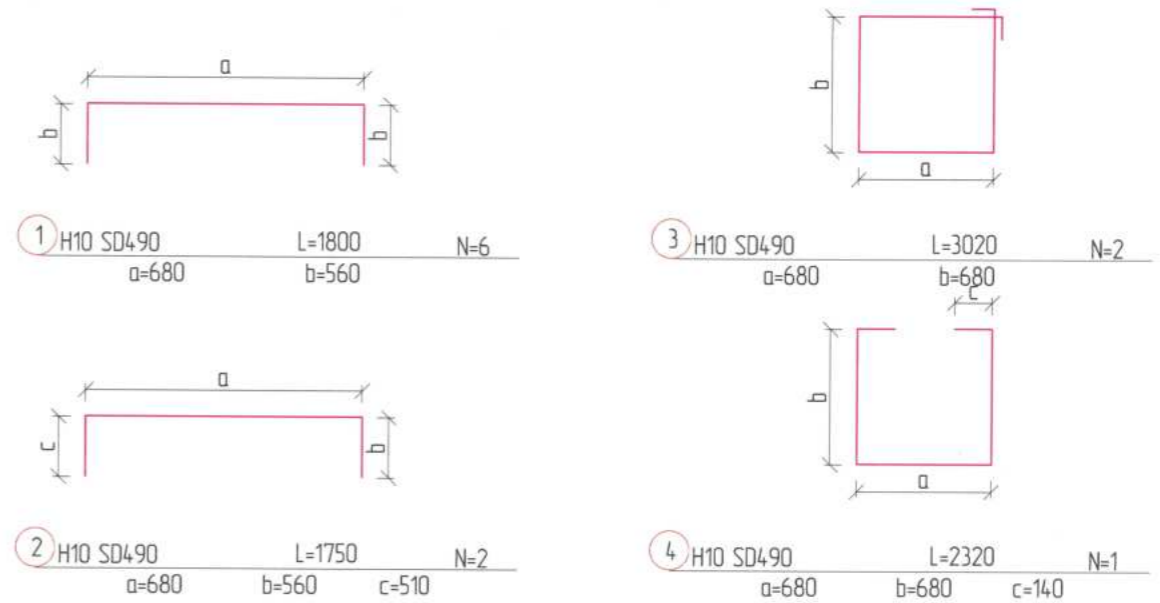

ПЛАН

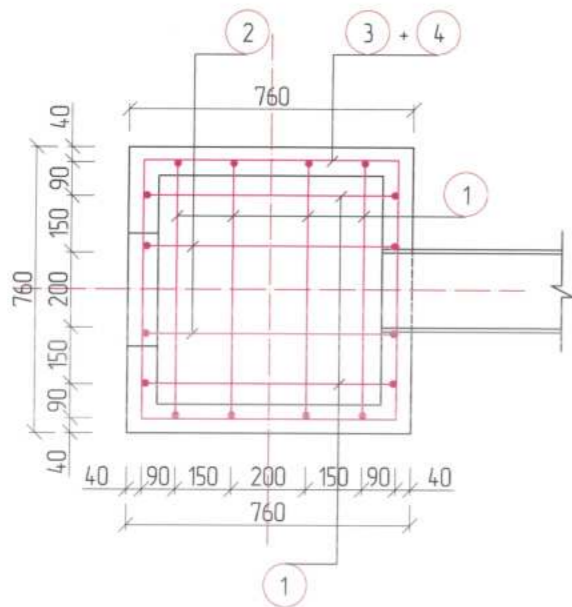

МАТЕРИАЛЫН ТҮҮВЭР

№	Диa	Урт (мм)	Ширхэг	Нийт урт (м)	Итгэлцү үр (кг/м)	Нийт жин (тонн)	Хораздол (% ,тонн)	Бетон В-30 (м3)	Хэв хашмал (м2)
1	H10	180	6	10.8	0.617	0.007	0.001	0.163	4.26
2	H10	175	2	3.5	0.617	0.002			
3	H10	302	2	6.04	0.617	0.004			
4	H10	232	1	2.32	0.617	0.001			
Нийлдэр						0.014	0.001		
Нийт							0.015		

ТАЙЛБАР

1. Тусгайлан зааснаас бусад хэмжээг мм өөр өгөв.
2. Ус хүлээн авах худаг болон үзлэгийн худагийг бэлэн бүтээцээр төлөвлөсөн. Уг бүтээцийг талбай дээр цутгах тохиолдолд захиалагч болон зөвлөхөөс зөвшөөрөл авч бэлэн бүтээцийн хэмжээ болон бетоны маркыг дүүрлэлгүйгээр зөвлөх багийн хяналтан доор техникийн шаардлагын дагуу талбай дээр цутгах боломжтой.
3. Төмөрбетон хийцийн бетоны 28 хоногийн шахалтын бат дэх нь 20мпа \150x150x150 мм шаан бат дэх\ -с багагүй байна.

ЗАХИАЛАГЧ	ЗУРАГ ТӨСЛИЙН ЗӨВЛӨХ:	ТӨСЛИЙН НЭР:	Үүрэг	Овог нэр	Гарын үсэг	Огноо	ГАДАРГУУН УС ЗАЙЛУУЛАХ БАЙГУУЛАМЖ	Масштаб: 1:20
ОЮУ ТОЛГОЙ ХХК	АВТО ЗАМЫН ЗУРАГ ТӨСӨЛ, ЗӨВЛӨХ ҮЙЛЧИЛГЭЭНИЙ "ЭН БИ СИ СИ" ХХК	ӨМНӨГОВЬ АЙМГИЙН ХАНБОГД СУМ ДОТОРХ АВТО ЗАМЫН ИНЖЕНЕРИЙН НАРИЙВЧИЛСАН ЗУРАГ ТӨСӨЛ	Захирал	О.Чинзориг			Бүх хуудас 05	Хуудас 03
			Зур.инж	Т.Лхагвасүрэн				
			Шалгасан	Б.Лхагваа				



# ГАДАРГУУН УС ЗАЙЛУУЛАХ ҮЗЛЭГИЙН ХУДАГ

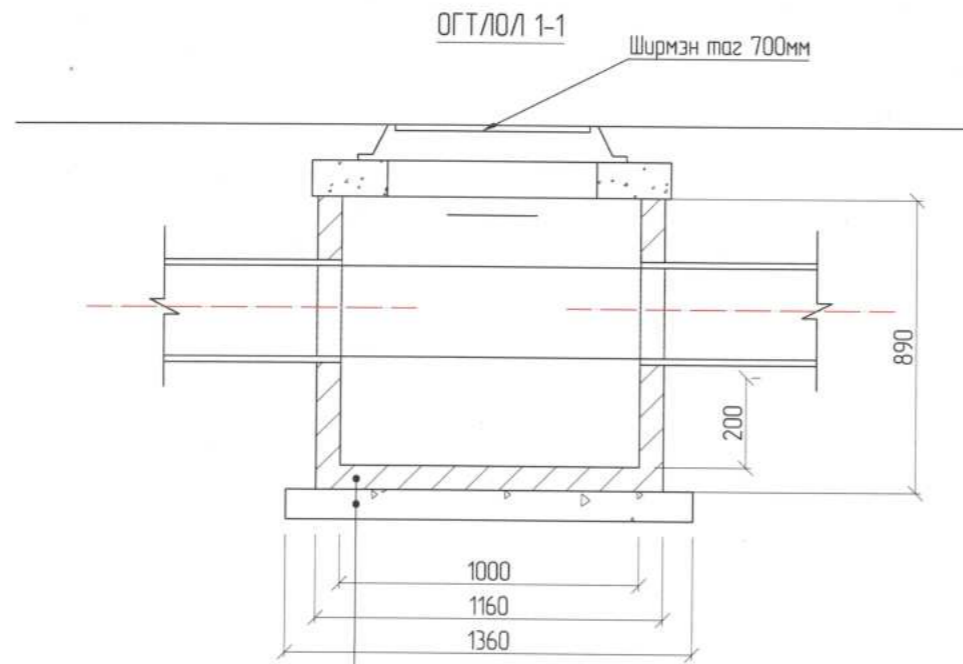

КС10 хүдгийн цагираг төмөрбетон бэлэн бүтээц  
Зохист ширхэгчлэл элс хайрган сүүр 10 см

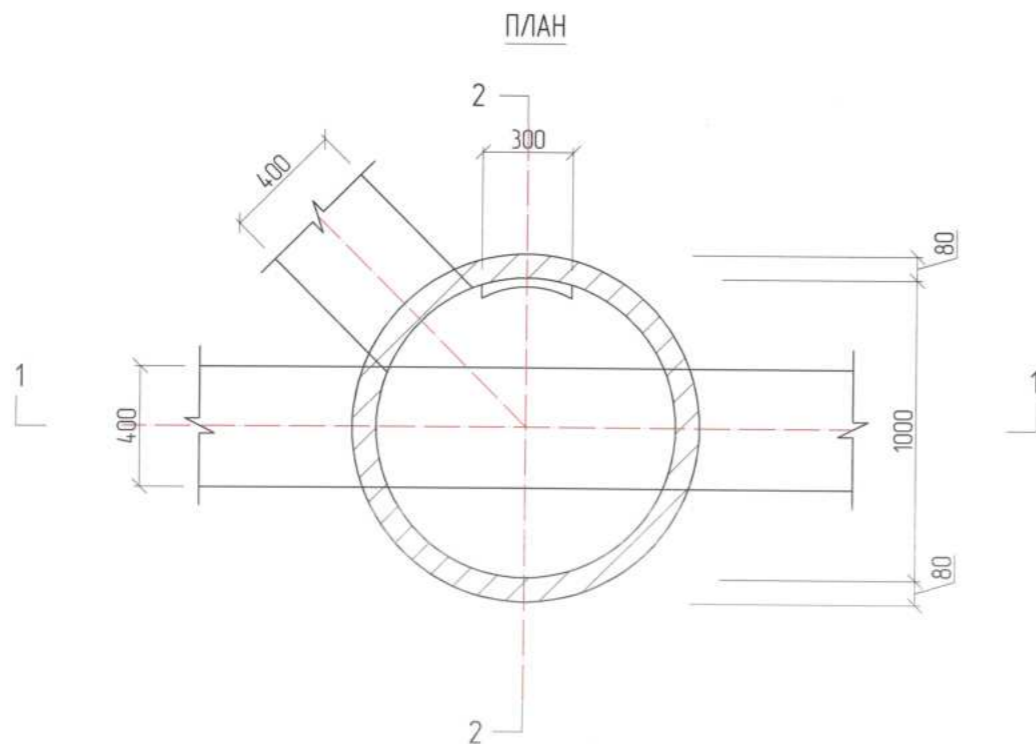
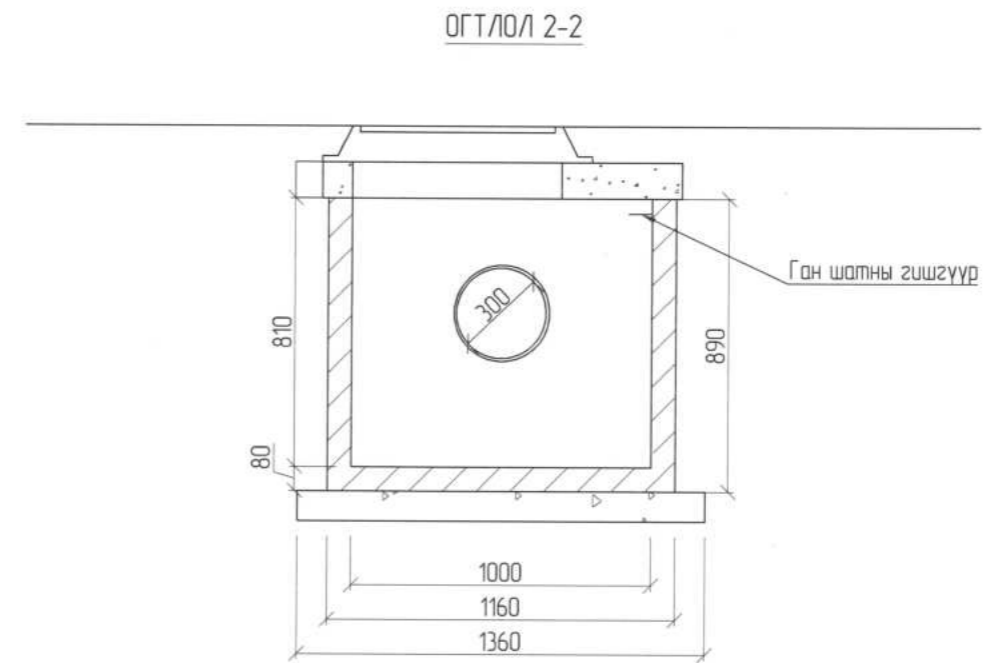

## ТАЙЛБАР:

1. Тусгайлан зааснаас бусад хэмжээг мм өөр өгөв
2. Ус хүлээн авах худаг болон үзлэгийн хүдгийг бэлэн бүтээцээр төлөвлөсөн. Уг бүтээцийг талбай дээр цутгах тахиолдолд захиалагч болон зөвлөхөөс зөвшөөрөл авч бэлэн бүтээцийн хэмжээ болон бетоны маркыг дүүрлэлгүйгээр зөвлөх багийн хяналтан доор техникийн шаардлагын дагуу талбай дээр цутгах боломжтой.
3. Төмөрбетон хийцийн бетоны 28 хоногийн шахалтын бат бэх нь 20Мпа \150x150x150 мм шоон бат бэх\ -с багагүй байна.

ЗАХИАЛАГЧ:	ЗУРАГ ТӨСЛИЙН ЗӨВЛӨХ:	ТӨСЛИЙН НЭР:	Үүрэг	Овог нэр	Гарын үсэг	Огноо	ГАДАРГУУН УС ЗАЙЛУУЛАХ БАЙГУУЛАМЖ	Масштаб. 1:25
ОЮУ ТОЛГОЙ ХХК	АВТО ЗАМЫН ЗУРАГ ТӨСӨЛ, ЗӨВЛӨХ ҮЙЛЧИЛГЭЭНИЙ "ЭН БИ СИ СИ" ХХК	ӨМНӨГОВЬ АЙМГИЙН ХАНБОГД СҮМ ДОТОРХ АВТО ЗАМЫН ИНЖЕНЕРИЙН НАРИЙВЧИЛСАН ЗУРАГ ТӨСӨЛ	Захирал	О.Чинзориг			Бүх хуудас 05	Зургийн шифр: NBCC-10/2023
			Зур.инж	Т.Лхагвасүрэн				
			Шалгасан	Б.Лхагваа				



# ҮЗЛЭГИЙН ХУДГИЙН БЭХЭЛГЭЭ M1.50

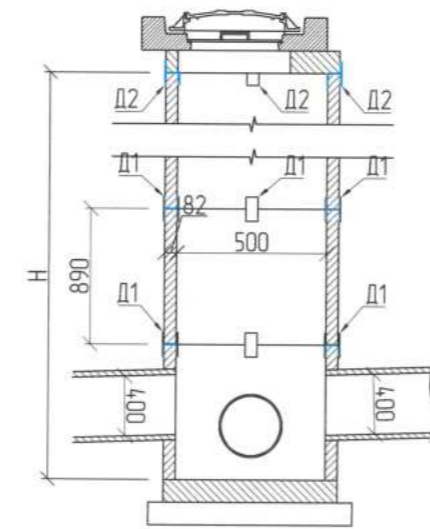
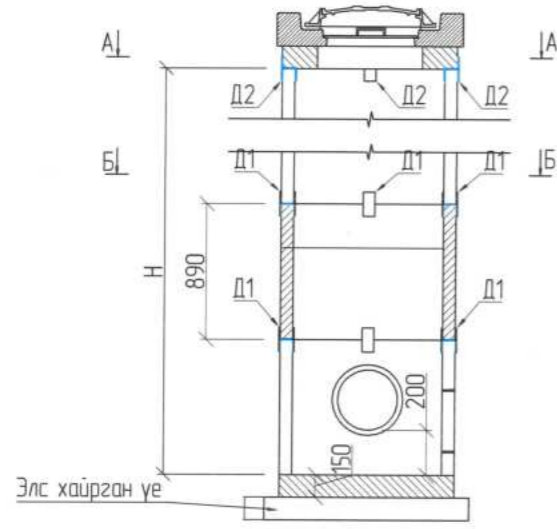

## ДЕТАЛИУД

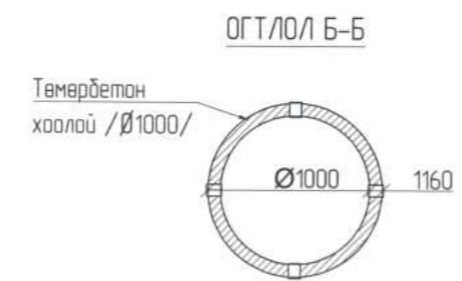
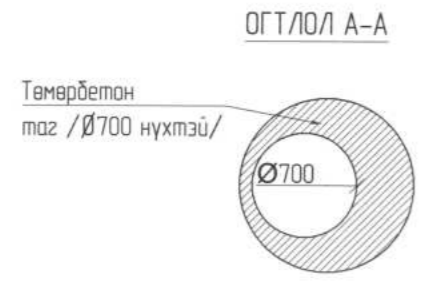
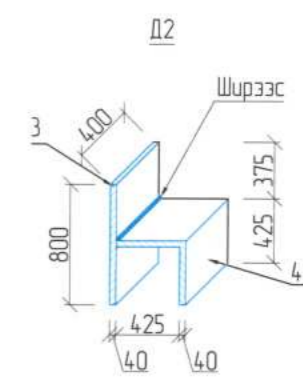
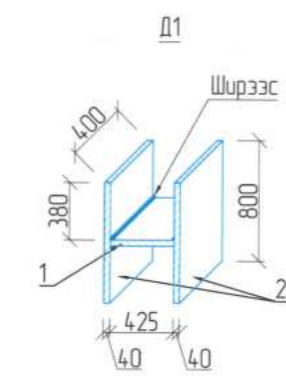

## ХУДГИЙН БЭХЭЛГЭЭНИЙ МАТЕРИАЛЫН ТҮҮВЭР

Деталийн нэр	Хийцийн дугаар	Хэмжээ	Тоо хэмжээ	Жин			Тайлбар
				Нэгж	Нийт	Эзэлхүүн	
1 Бэхэлгээний детал 1	1	80x8x85	1	0.43	0.43	2.03	
	2	80x8x160	2	0.80	1.60		
2 Бэхэлгээний детал 2	3	80x8x160	1	0.80	0.80	1.61	
	4	80x8x162	1	0.81	0.81		

ЗАХИАЛАГЧ: ОЮУ ТОЛГОЙ ХХК	ЗУРАГ ТӨСЛИЙН ЗӨВЛӨХ: АВТО ЗАМЫН ЗУРАГ ТӨСӨЛ, ЗӨВЛӨХ ҮЙЛЧИЛГЭЭНИЙ "ЭН БИ СИ СИ" ХХК	ТӨСЛИЙН НЭР: ӨМНӨГОВЬ АЙМГИЙН ХАНБОГД СУМ ДОТОРХ АВТО ЗАМЫН ИНЖЕНЕРИЙН НАРИЙВЧИЛСАН ЗУРАГ ТӨСӨЛ	Үүрэг: Захирал Зур.инж Шалгасан	Обог нэр: О.Чинзориг Т.Лхагвасүрэн Б.Лхагваа	Гарын үсэг: 	Огноо:	ГАДАРГУЙН ҮС ЗАЙЛУУЛАХ БАЙГУУЛАМЖ Бүх хуудас 05	Масштаб: 1:50 Зургийн шифр: NBCC-10/2023 Хуудас 05
------------------------------	--	--	--	---	-----------------	--------	--	---



БУСАД НАРИЙВЧИЛСАН ЗУРАГ



# ГАРЦАН ДЭЭРХ ЯВГАН ЗАМЫН ХАРАГДАХ БАЙДЛЫН ЗУРАГ

ОГТЛОЛ 1-1

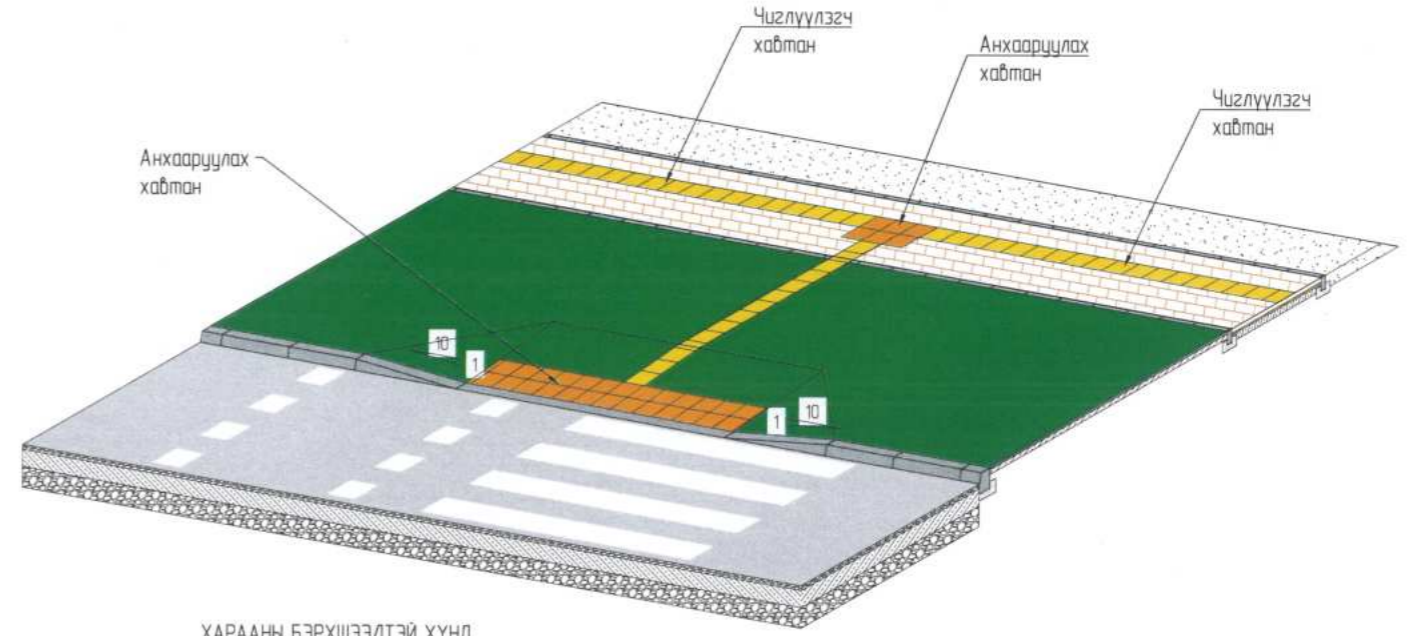
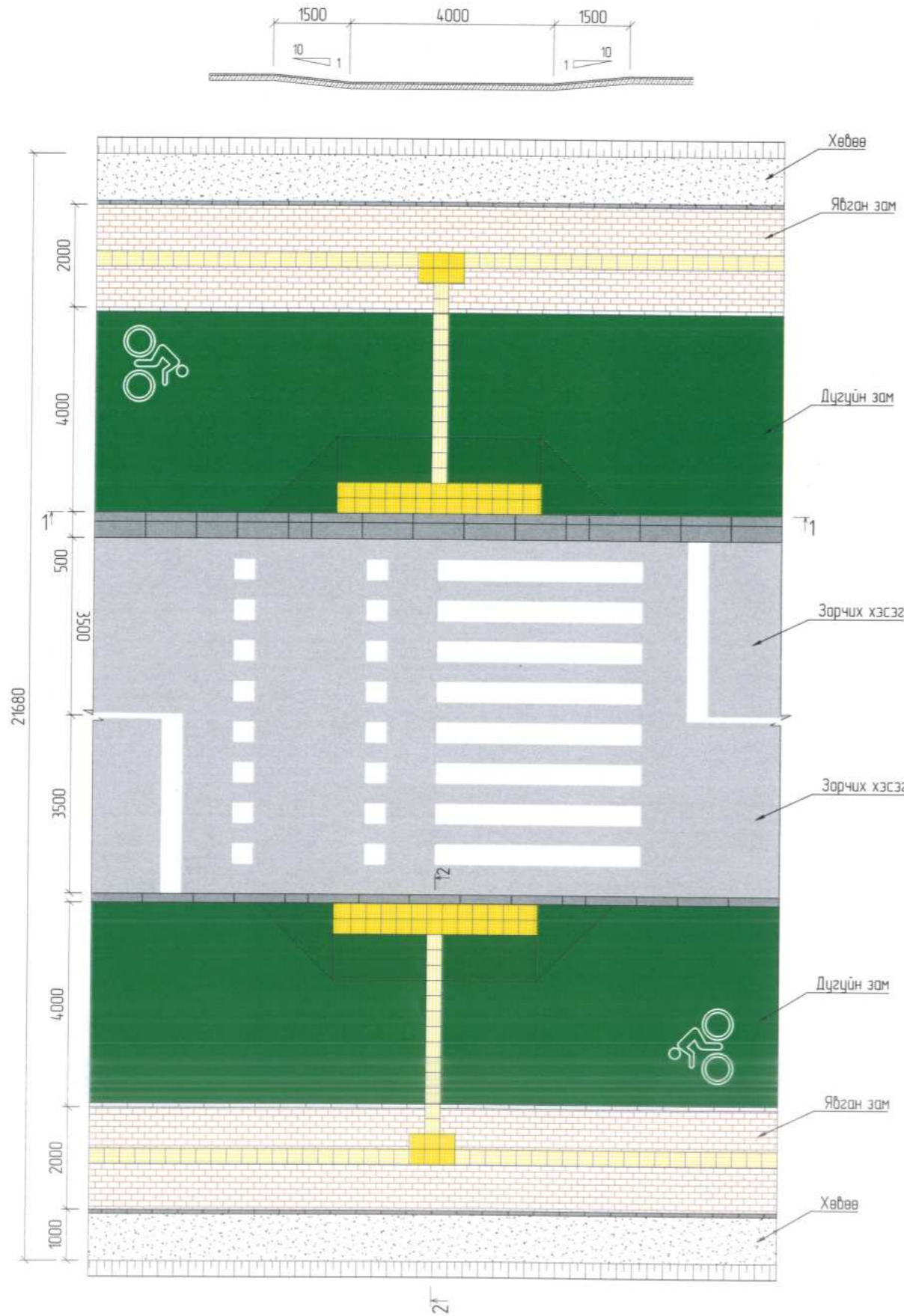

ХАРААНЫ БЭРХШЭЭЛТЭЙ ХҮНД  
ЗОРИУЛСАН ХӨТӨЧ ХАВТАН

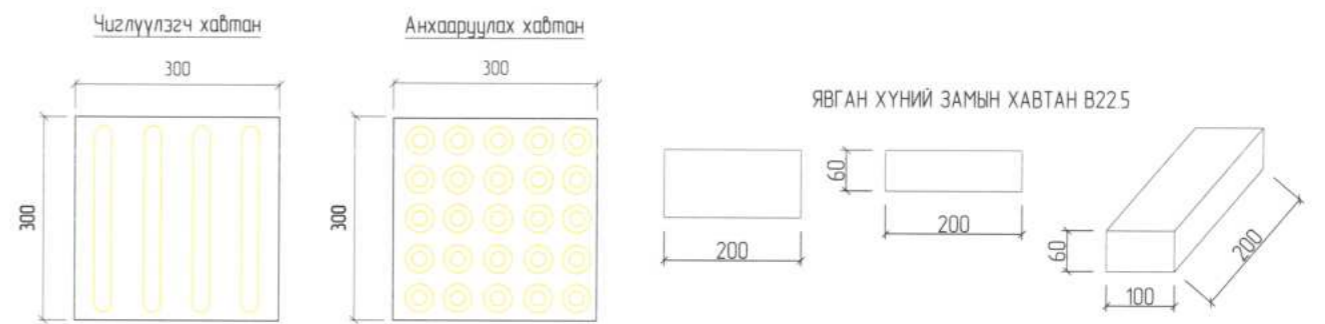

ОГТЛОЛ 2-2  
М 1:20

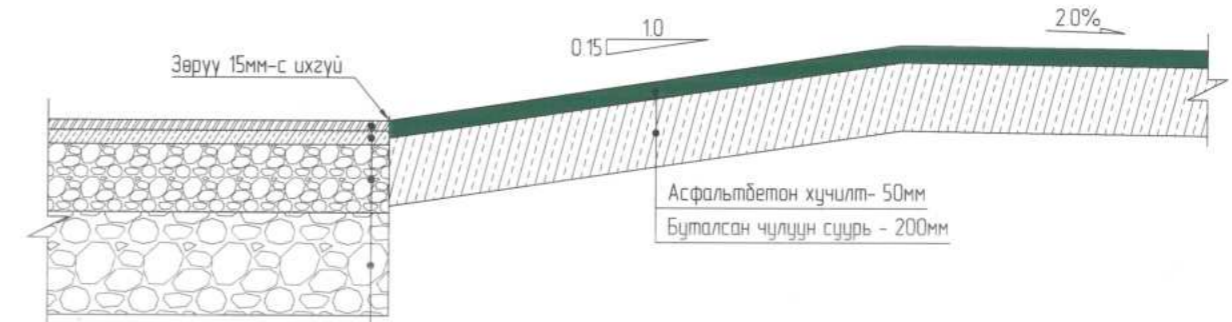

Өнгө асфальтбетон хучилт - 30мм  
Суурь асфальтбетон хучилт - 40мм  
Буталсан чулуун суурь - 200мм  
Суурийн доод үе - 300мм

**Тайлбар:**

- 1 Бүх хэмжээсийг мм-ээр өгөв
- 2 Явган хүний замын гарц болон дээр хашлагыг налуулж хөтөч хавтанг БНБД 32.0104, БД 31-101-04, MNS 6808:2019 дагуу хийнэ
- 3 Бүх хэмжээсийг мм-ээр өгөв
- 4 Явган хүний гарцтай хэсэг тутамд хөгжлийн бэрхшээлтэй иргэдэд зориулсан налуу гарцыг зурагт заасны дагуу гүйцэтгэнэ
- 5 Хараагүй хүнд зориулсан чиглүүлэгч хавтанг явган хүний замын галаар замын нийт уртай хийх ба анхааруулах хавтанг чиглэл өөрчлөгдөх, явган хүний гарцтай хэсэг, ямар нэгэн саадын өмнө хийнэ
- 6 MNS 5682-2006 Хөгжлийн бэрхшээлтэй иргэдэд зориулсан зам техникийн шаардлагын дагуу төлөвлөв
- 7 Дугцуйн зам дээр хөтөч хавтанг термопластик будаагаар будахаар төлөвлөв

ЗАХИАЛАГЧ	ЗУРАГ ТӨСЛИЙН ЗӨВЛӨХ	ТӨСЛИЙН НЭР	Үүрэг	Овог нэр	Гарын үсэг	Огноо	ЯВГАН ХҮНИЙ ГАРЦНЫ НЭГ МАЯГИЙН ЗУРАГ	Масштаб: 1:100
ОЮУ ТОЛГОЙ ХХК	АВТО ЗАМЫН ЗУРАГ ТӨСӨЛ, ЗӨВЛӨХ ҮЙЛЧИЛГЭЭНИЙ "ЭН БИ СИ СИ" ХХК	ӨМНӨГОВЬ АЙМГИЙН ХАНБОГД СУМ ДОТОРХ АВТО ЗАМЫН ИНЖЕНЕРИЙН НАРИЙВЧИЛСАН ЗУРАГ ТӨСӨЛ	Захирал	О Чинзориг			Зургийн шифр NBCC-10/2023	
			Зур.инж	Т.Лхагвасүрэн			Бүх хуудас 02	Хуудас 01
			Шалгасан	Б.Лхагваа				



# ГАРЦАН ДЭЭРХ ЯВГАН ЗАМЫН ХАРАГДАХ БАЙДЛЫН ЗУРАГ

ОГТЛОЛ 1-1

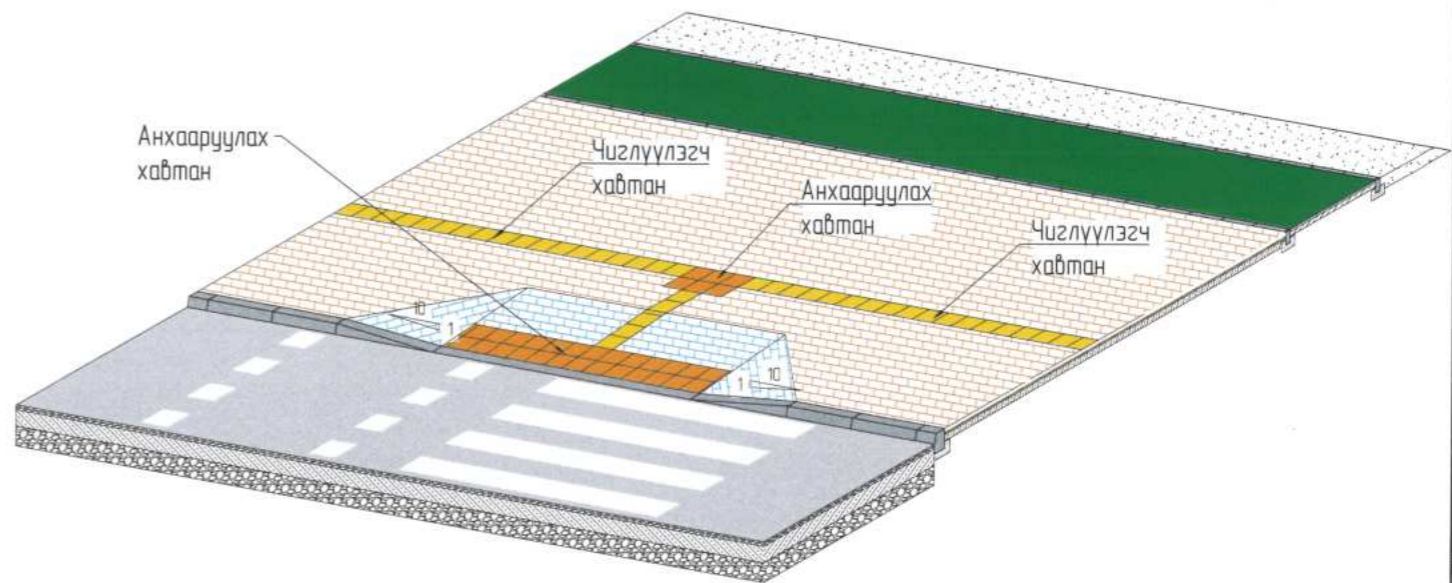
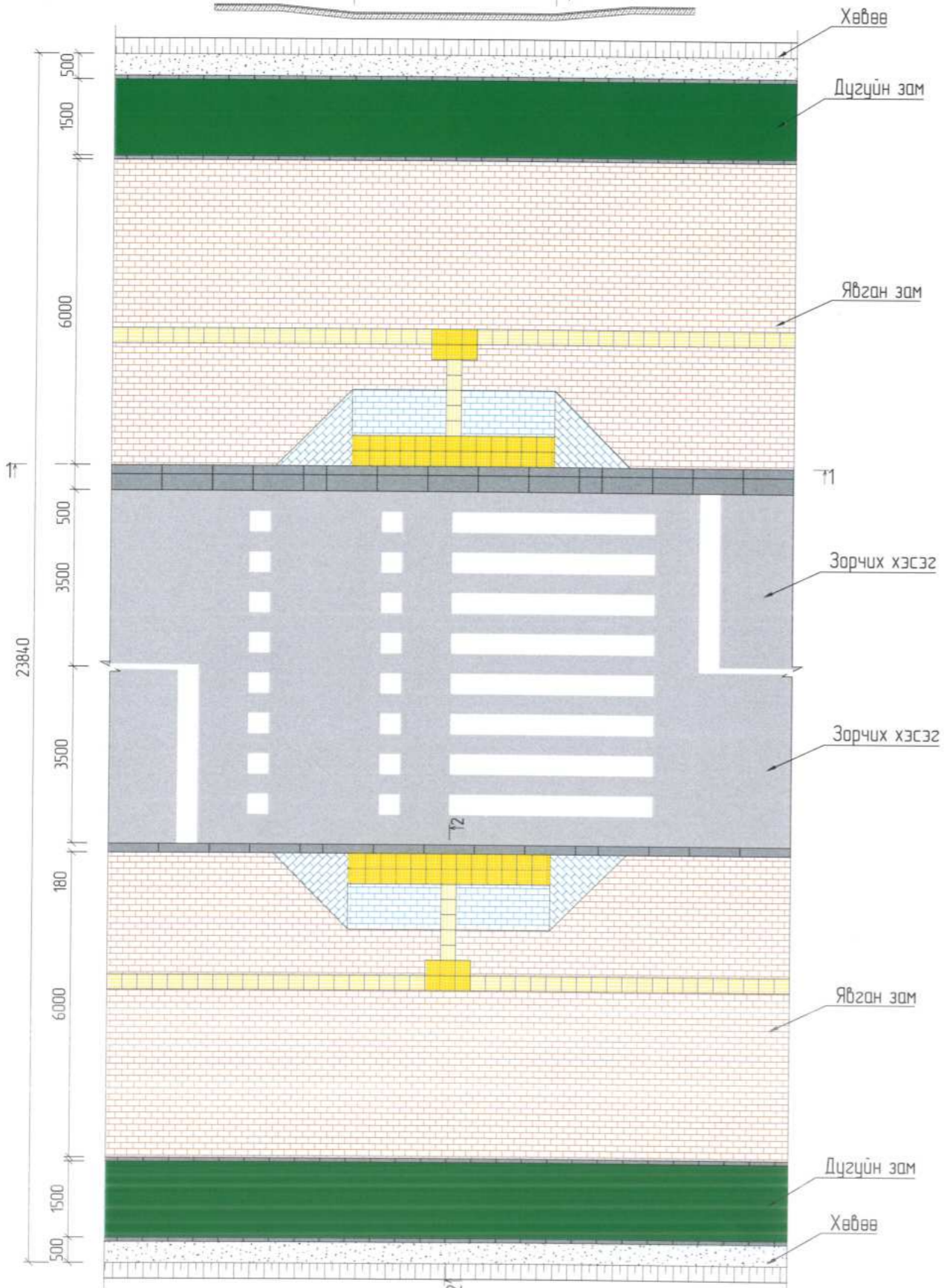
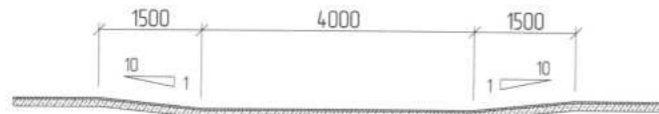

ХАРААНЫ БЭРХШЭЭЛТЭЙ ХҮНД  
ЗОРИУЛСАН ХӨТӨЧ ХАВТАН

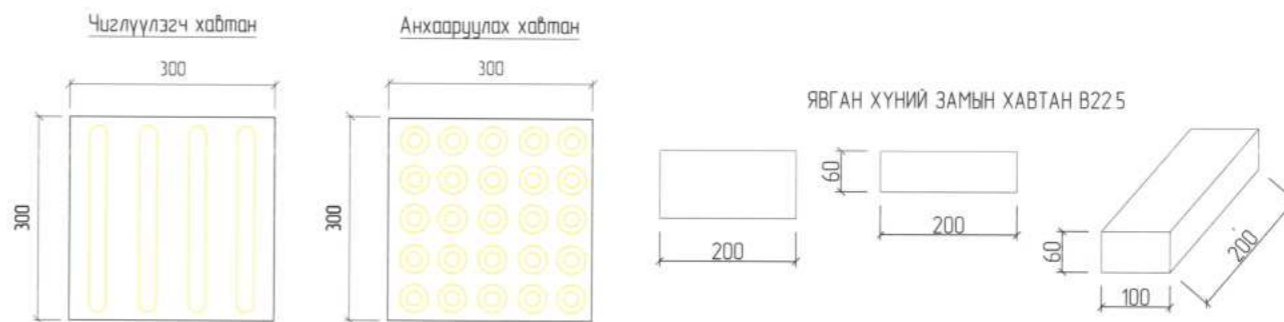

ОГТЛОЛ 2-2  
М 1:20

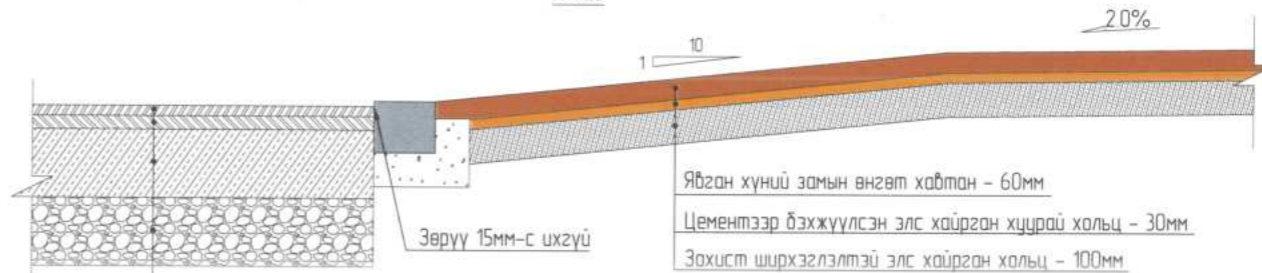

Өнгө асфальтбетон хүчилт 30мм  
Сүүр асфальтбетон хүчилт 40мм  
Буталсан чулуун сүүр 200мм  
Сүүрийн доод үе 200мм

**Тайлбар:**

- 1 Бүх хэмжээсийг мм-ээр өгөв
- 2 Явган хүний замын гарц болон дээр хашлагыг налуулж хөтөч хавтанг БНБД 32.01.04, БД 31-101-04, MNS 6808:2019 дагуу хийнэ
- 3 Бүх хэмжээсийг мм-ээр өгөв
- 4 Явган хүний гарцтай хэсэг тутамд хөгжлийн бэрхшээлтэй иргэдэд зориулсан налуу гарцыг зурагт заасны дагуу гүйцэтгэнэ
- 5 Хараагүй хүнд зориулсан чиглүүлэгч хавтанг явган хүний замын талаар замын нийт уртад хийх ба анхааруулах хавтанг чиглэл өвчлөгдөх, явган хүний гарцтай хэсэг, ямар нэгэн саадын өмнө хийнэ
- 6 MNS 5682-2006 Хөгжлийн бэрхшээлтэй иргэдэд зориулсан зам техникийн шаардлагын дагуу төлөвлөв
- 7 Дугуйн зам дээр хөтөч хавтанг термопластик бусгаар будаагаар төлөвлөв

1	2	3	4	5	6	7	8					
ЗАХИАЛАГЧ		ЗУРАГ ТӨСЛИЙН ЗӨВЛӨХ		ТӨСЛИЙН НЭР		Үүрэг	Овог нэр	Гарын үсэг	Огноо	ЯВГАН ХҮНИЙ ГАРЦНЫ НЭГ МАЯГИЙН ЗУРАГ		Масштаб 1:100
<p>“ОЮУ ТОЛГОЙ” ХХК</p>		<p>АВТО ЗАМЫН ЗУРАГ ТӨСӨЛ, ЗӨВЛӨХ ҮЙЛЧИЛГЭЭНИЙ “ЭН БИ СИ СИ” ХХК</p>		<p>ӨМНӨГОВЬ АЙМГИЙН ХАНБОГД СУМ ДОТОРХ АВТО ЗАМЫН ИНЖЕНЕРИЙН НАРИЙВЧИЛСАН ЗУРАГ ТӨСӨЛ</p>		Захирал	О Чинзориг				Зургийн шифр: NBCC-10/2023	
						Зур.инж	Т.Лхагвасүрэн				Хуудас 02	
						Шалгасан	Б.Лхагваа				Хуудас 02	







# АЙЛЫН ОРЦ ГАРЦНЫ НЭГ МАЯГИЙН ЗУРАГ

ПЛАН М1:100

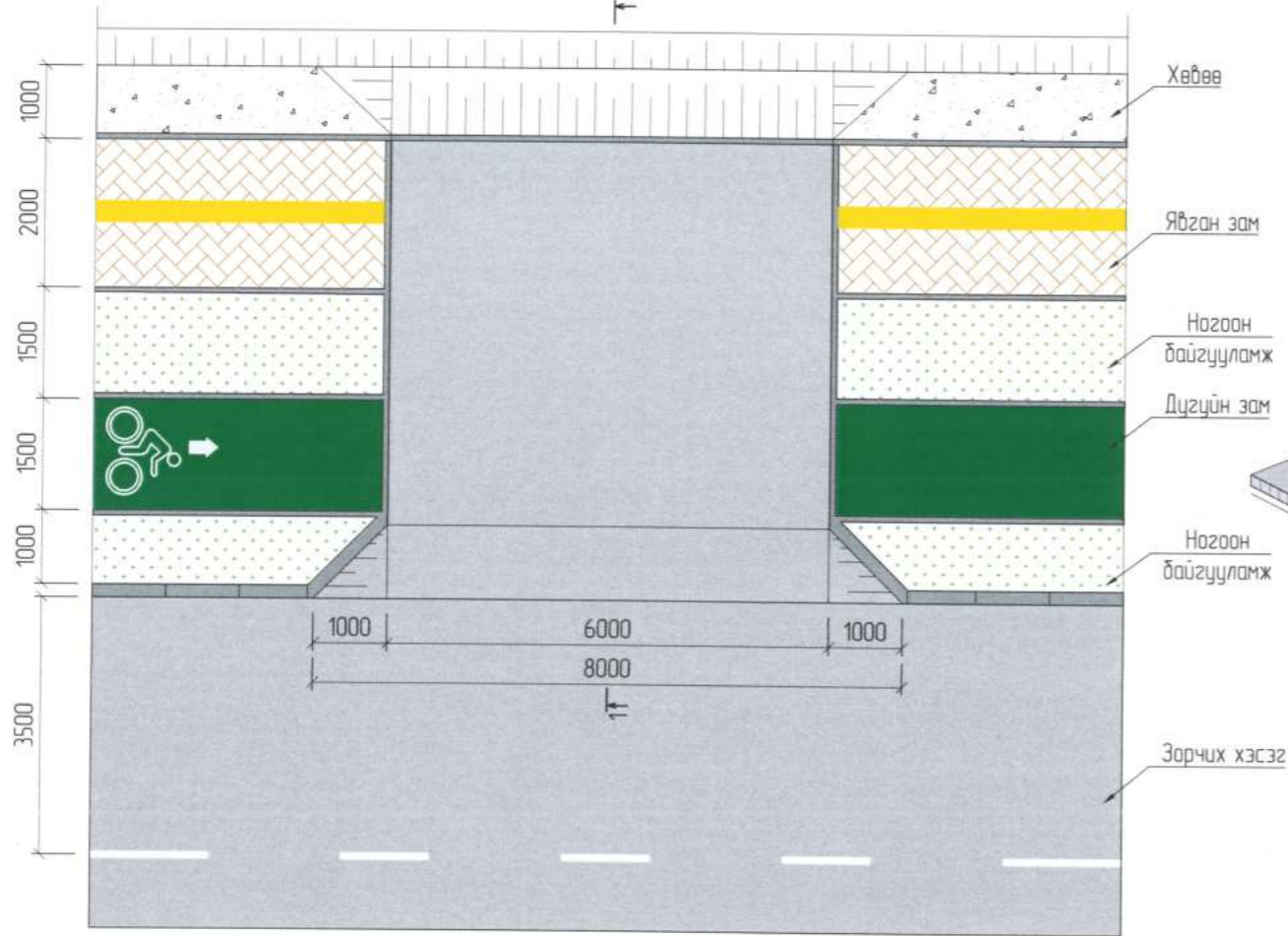

ХАРАГДАХ БАЙДАЛ М1:100

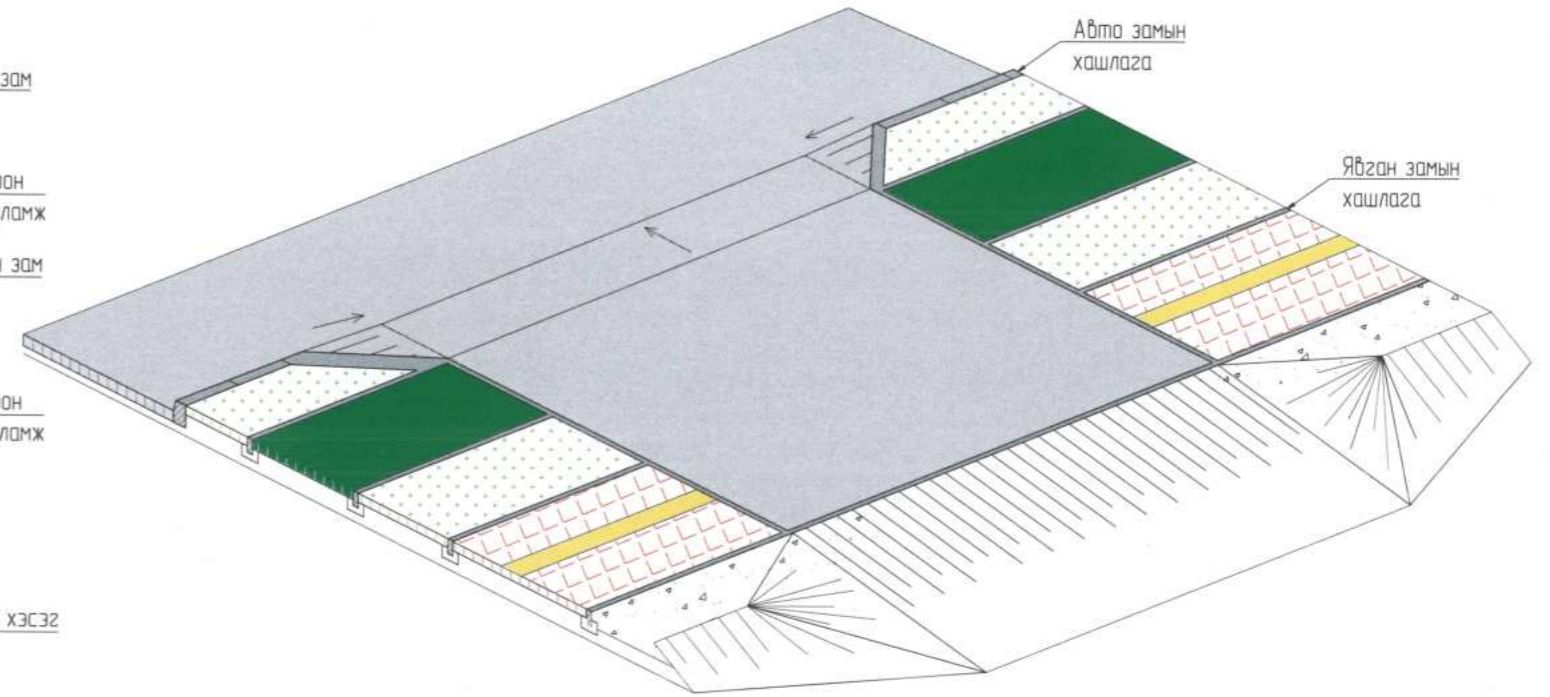

ОГТЛОЛ 1-1  
М 1:20

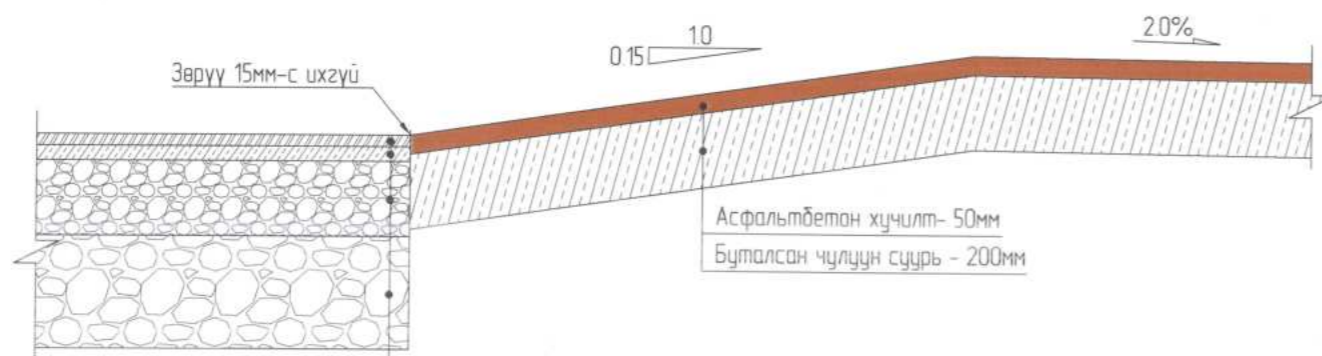

Өнгө асфальтбетон хучилт - 30мм  
Суурь асфальтбетон хучилт - 40мм  
Буталсан чулуун суурь - 200мм  
Суурийн доод үе - 300мм

ХАРААНЫ БЭРХШЭЭЛТЭЙ ХҮНД ЗОРИУЛСАН ХӨТӨЧ ХАВТАН

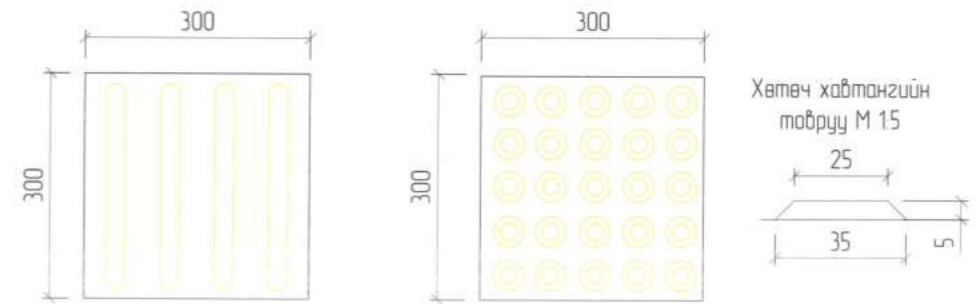

ТАЙЛБАР:

- Тусгайлан зааснаас бусад хэмжээг мм-ээр өгөв.

ЗАХИАЛАГЧ	ЗУРАГ ТӨСЛИЙН ЗӨВЛӨХ:	ТӨСЛИЙН НЭР:	Үүрэг	Обьект нэр	Гарын үсэг	Огноо	Масштаб 1:100	
Оюу Толгой ХХК	АВТО ЗАМЫН ЗУРАГ ТӨСӨЛ, ЗӨВЛӨХ ҮЙЛЧИЛГЭЭНИЙ "ЭН БИ СИ СИ" ХХК	ӨМНӨГОВЬ АЙМГИЙН ХАНБОГД СУМ ДОТОРХ АВТО ЗАМЫН ИНЖЕНЕРИЙН НАРИЙВЧИЛСАН ЗУРАГ ТӨСӨЛ	Захирал	О Чинзориг			ОРЦ ГАРЦНЫ НЭГ МАЯГИЙН ЗУРАГ	
			Зуринж	Т Лхагвасүрэн			Зургийн шифр: NBCC-10/2023	
			Шалгасан	Б Лхагваа			Бүх хуудас	02
1	2	3	4	5	6	7	Хуудас	02



АЖЛЫН ТОО ХЭМЖЭЭ







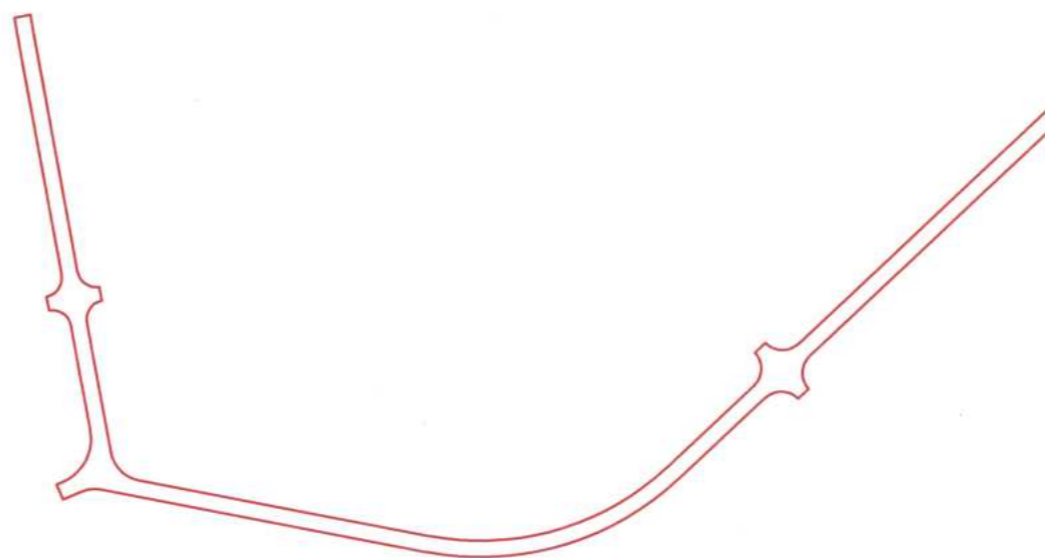

# АЖЛЫН ТОО ХЭМЖЭЭ /14/-Р ЗАМ

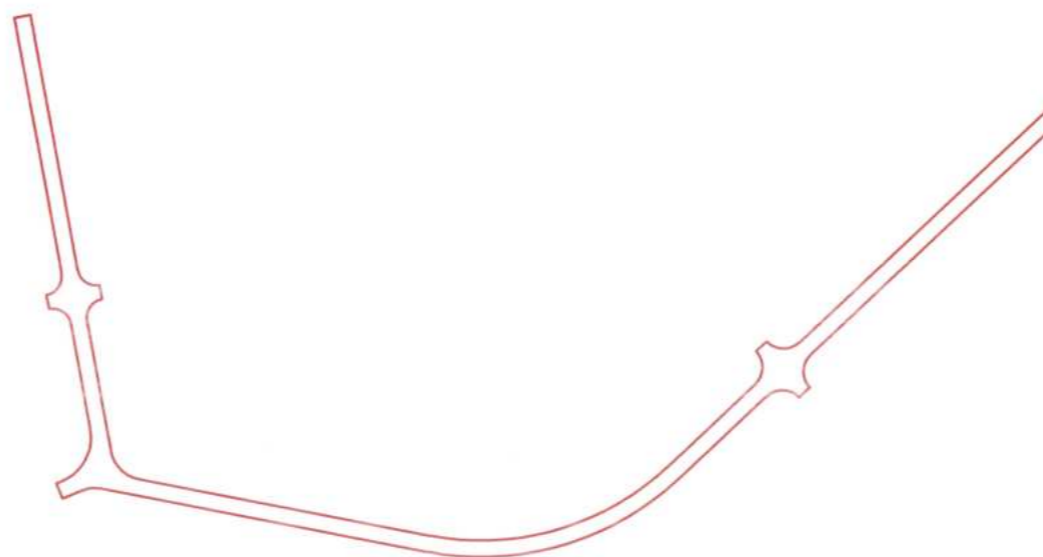
1. Өнгө асфальтбетон хучлага байгуулах  $S=5325.142 \text{ м}^2$   $V=5325.142*0.03=159.75 \text{ м}^3$



2. Суурь асфальтбетон хучлага байгуулах  $S=5325.142 \text{ м}^2$   $V=5325.142*0.04=213.00 \text{ м}^3$



ЗАХИАЛАГЧ	ЗУРАГ ТӨСЛИЙН ЗӨВЛӨХ:	ТӨСЛИЙН НЭР:	Үүрэг	Обоз нэр	Гарын үсэг	Огноо	АЖЛЫН ТОО ХЭМЖЭЭ /14/-Р ЗАМ	Масштаб Зургийн шифр NBCC-10/2023
 "ОЮУ ТОЛГОЙ" ХХК	 АВТО ЗАМЫН ЗУРАГ ТӨСӨЛ, ЗӨВЛӨХ ҮЙЛЧИЛГЭЭНИЙ "ЭН БИ СИ СИ" ХХК	ӨМНӨГОВЬ АЙМГИЙН ХАНБОГД СУМ ДОТОРХ АВТО ЗАМЫН ИНЖЕНЕРИЙН НАРИЙВЧИЛСАН ЗУРАГ ТӨСӨЛ	Захирал	О.Чинзориг			Бүх хуудас 04	Хуудас 01
			Зур.инж	Э.Осор				
			Шалгасан	Б.Лхагваа				





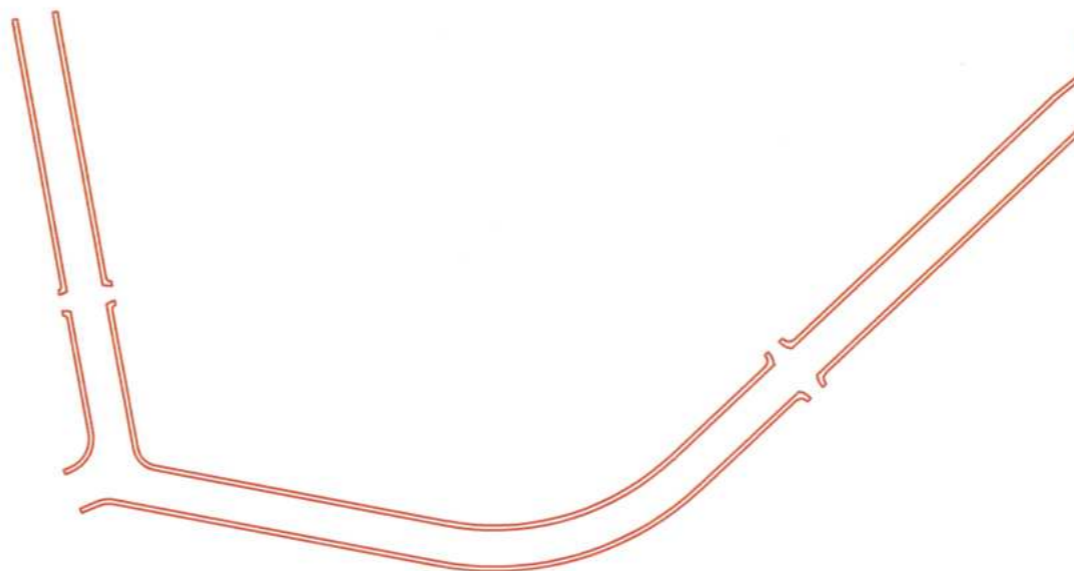

# АЖЛЫН ТОО ХЭМЖЭЭ /14/-Р ЗАМ

3. Явган хүний замын хучилтыг өнгөт хабтангаар хийх  $S=240.57+241.57+40.47+347.11+317.50+154.40+74.887+684.09=2,774.58 \text{ м}^2$

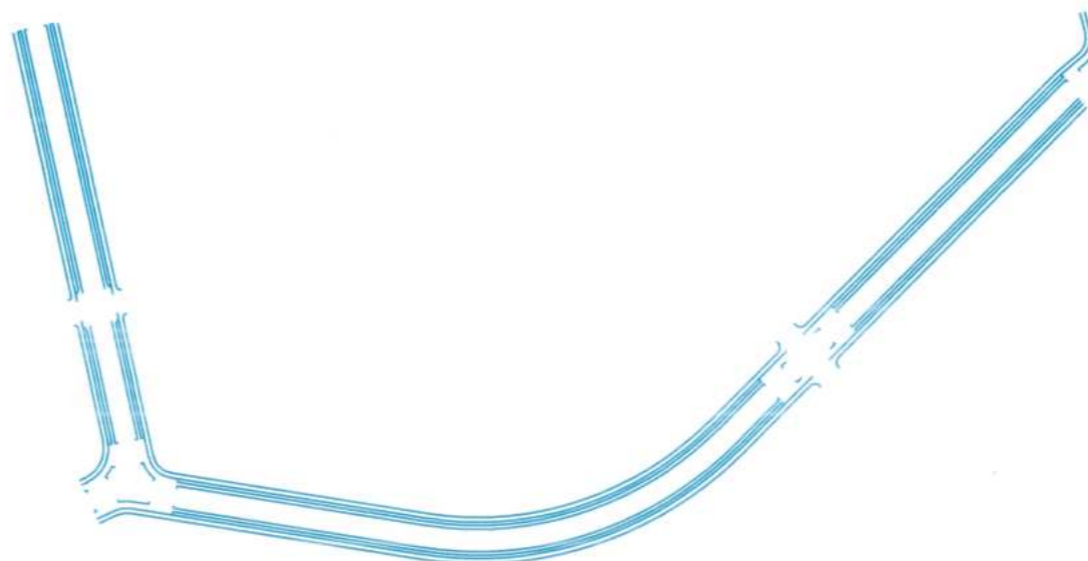

4. Явган хүний замын хашлага тавих  $L=514.9 \text{ м}$

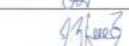

ЗАХИАЛАГЧ	ЗУРАГ ТӨСЛИЙН ЗӨВЛӨХ:	ТӨСЛИЙН НЭР:	Үүрэг	Обьект нэр	Гарын үсэг	Огноо	АЖЛЫН ТОО ХЭМЖЭЭ /14/-Р ЗАМ	Масштаб
 "ОЮУ ТОЛГОЙ" ХХК	 АВТО ЗАМЫН ЗУРАГ ТӨСӨЛ, ЗӨВЛӨХ ҮЙЛЧИЛГЭЭНИЙ "ЭН БИ СИ СИ" ХХК	ӨМНӨГОВЬ АЙМГИЙН ХАНБОГД СУМ ДОТОРХ АВТО ЗАМЫН ИНЖЕНЕРИЙН НАРИЙВЧИЛСАН ЗУРАГ ТӨСӨЛ	Захирал	О.Чинзориг			Зургийн шифр NBCC-10/2023	Хуудас 02
			Зуринж	Э.Осор				
			Шалгасан	Б.Лхагваа				



# АЖЛЫН ТОО ХЭМЖЭЭ /14/-Р ЗАМ

5. Ногоон байгууламж хийх

$S=1153.87+104.85+104.88+153.98+0.87+0.60+16.14+187.20+4.15+128.30+126.53+184.02+67.74+45.95+46.07+68.33+119+115+119+253.40+365.55+115+383.48+260.86+4.92+8.08+0.79+0.79+12.21=2,688.24 \text{ м}^2$

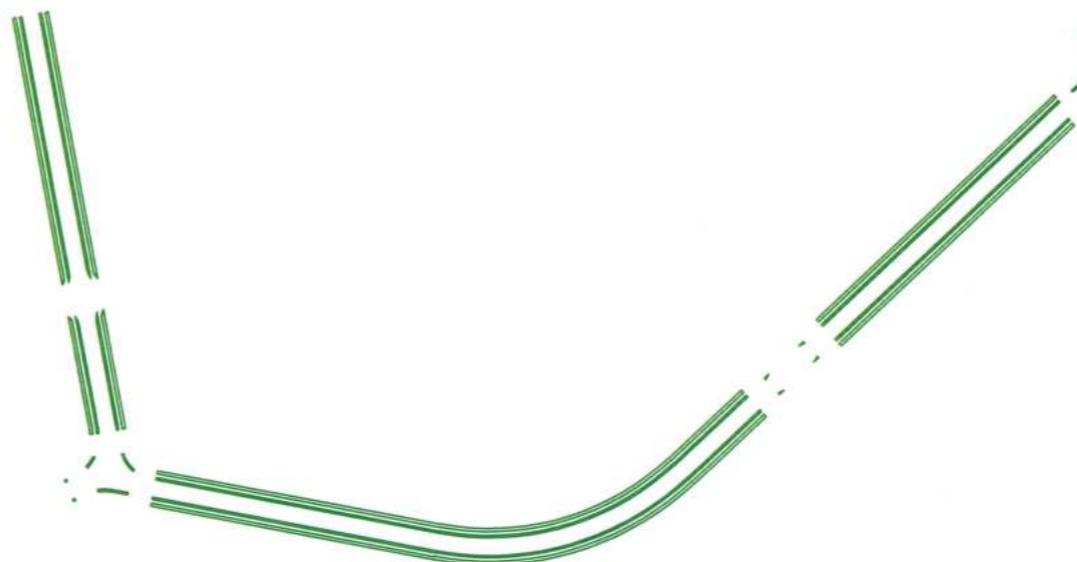

6. Дугуйн замын өнгө асфальтбетон хучлага байгуулах /4см/

$S=178.38+178.60+73.41+305.76+261.23+174.27+650.09+602.81=2,424.55 \text{ м}^2$

$V=2424.55 * 0.04 = 96.98 \text{ м}^3$

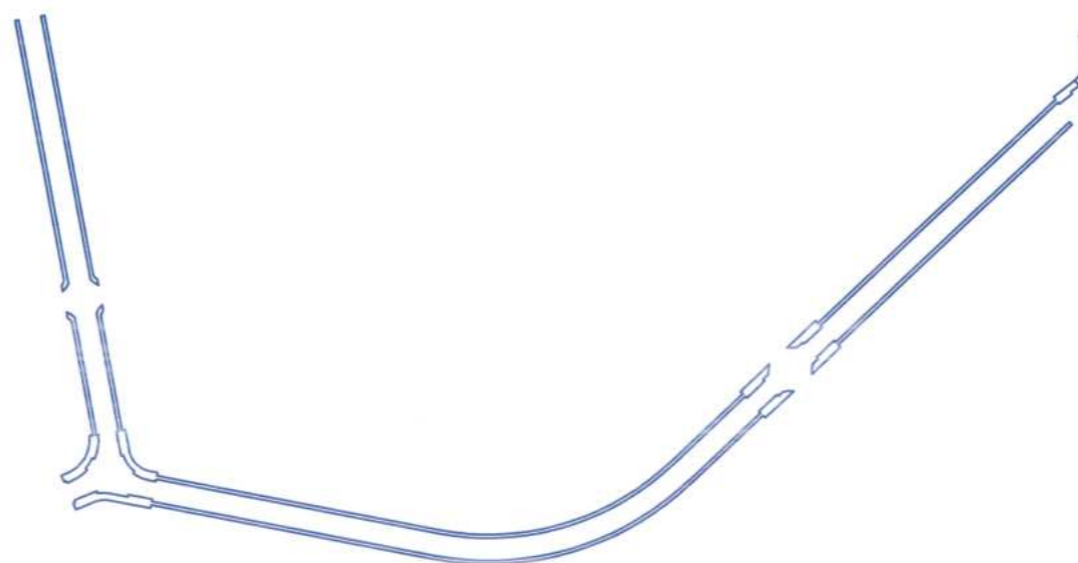

ЗАХИАЛАГЧ	ЗУРАГ ТӨСЛИЙН ЗӨВЛӨХ	ТӨСЛИЙН НЭР	Үүрэг	Овог нэр	Гарын үсэг	Огноо	АЖЛЫН ТОО ХЭМЖЭЭ /14/-Р ЗАМ		Масштаб	
"ОЮУ ТОЛГОЙ" ХХК	АВТО ЗАМЫН ЗУРАГ ТӨСӨЛ, ЗӨВЛӨХ ҮЙЛЧИЛГЭЭНИЙ "ЭН БИ СИ СИ" ХХК	ӨМНӨГОВЬ АЙМГИЙН ХАНБОГД СУМ ДОТОРХ АВТО ЗАМЫН ИНЖЕНЕРИЙН НАРИЙВЧИЛСАН ЗУРАГ ТӨСӨЛ	Захирал	О.Чинзориг			Бүх хуудас   04   Хуудас   03		Зургийн шифр NBCC-10/2023	
			Зуринж	Э.Осор						
			Шалгасан	Б.Лхагваа						







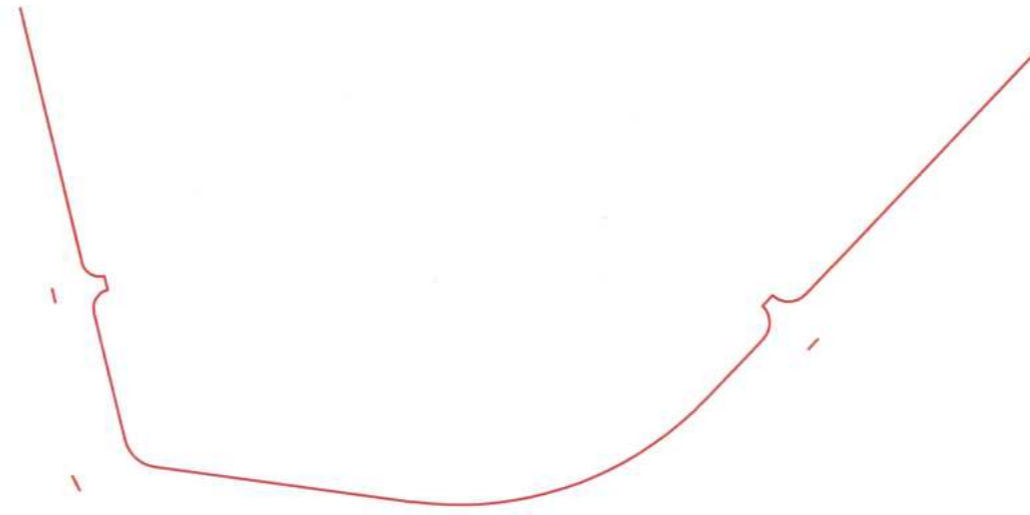

АЖЛЫН ТОО ХЭМЖЭЭ  
/14/-Р ЗАМ

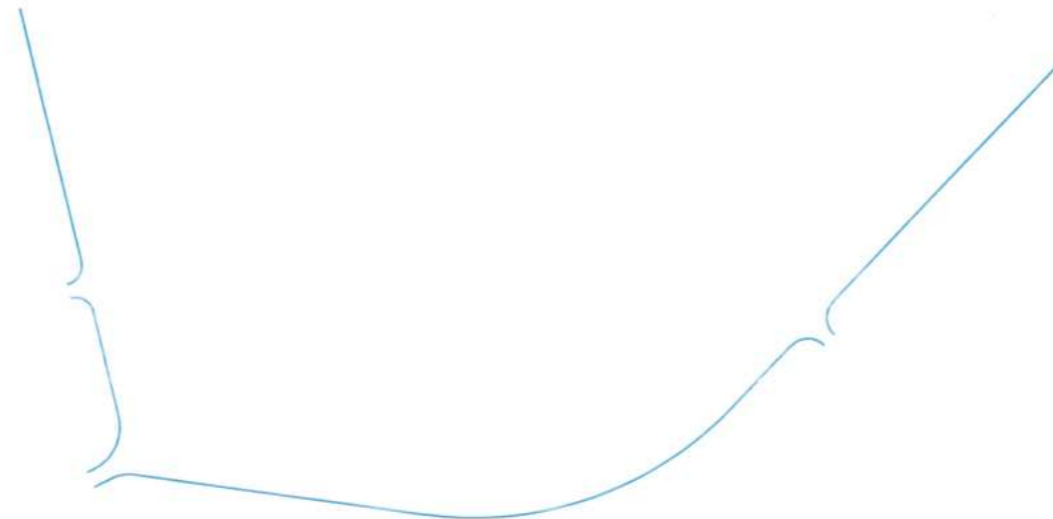
7. Авто замын хашлага тавих L=708 м



8. Хэлбэрийн авто замын хашлага тавих L=716 м



ЗАХИАЛАГЧ:		ЗУРАГ ТӨСЛИЙН ЗӨВЛӨХ:		ТӨСЛИЙН НЭР:		Үүрэг	Обог нэр	Гарын үсэг	Огноо	АЖЛЫН ТОО ХЭМЖЭЭ /14/-Р ЗАМ		Масштаб:
 Оюу Толгой ХХК		 АВТО ЗАМЫН ЗУРАГ ТӨСӨЛ, ЗӨВЛӨХ ҮЙЛЧИЛГЭЭНИЙ "ЭН БИ СИ СИ" ХХК		ӨМНӨГОВЬ АЙМГИЙН ХАНБОГД СУМ ДОТОРХ АВТО ЗАМЫН ИНЖЕНЕРИЙН НАРИЙВЧИЛСАН ЗУРАГ ТӨСӨЛ		Захирал	О.Чинзориг			Зургийн шифр NBCC-10/2023		
						Зур инж	Э.Осор			Бүх хуудас 04		Хуудас 04
						Шалгасан	Б.Лхагваа					



УУЛЗВАР, ГАРЦЫН ӨНДӨРЖИЛТ



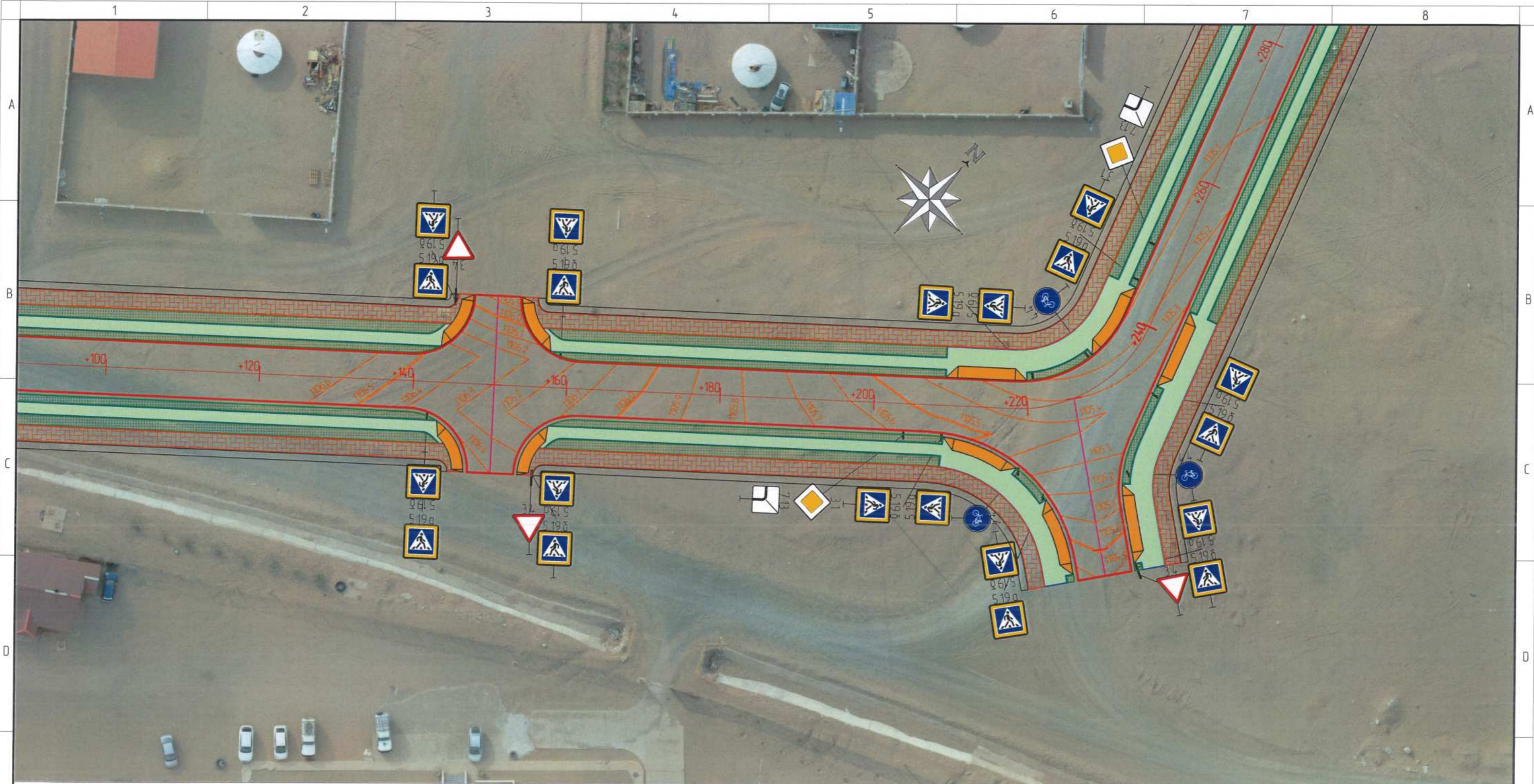

ЗАМЫН СХЕМ  
14-р авто зам

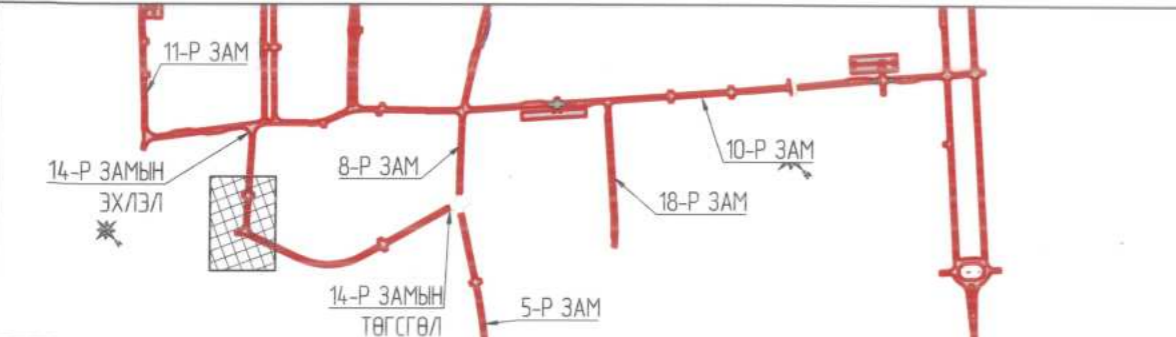

ГАРЦ №1 ТЭНХЛЭГИЙН  
КООРДИНАТ

ПК+	X, м	Y, м
0+00.000	4785202.709	678779.968
0+10.000	4785195.451	678786.846
0+20.000	4785188.192	678793.725
0+23.500	4785185.652	678796.133

ГАРЦ №2 ТЭНХЛЭГИЙН  
КООРДИНАТ

ПК+	X, м	Y, м
0+00.000	4785247.079	678841.781
0+10.000	4785241.485	678850.07
0+20.000	4785235.89	678858.359
0+23.500	4785233.932	678861.26

ЗАХИАЛАГЧ	ЗУРАГ ТӨСЛИЙН ЗӨВЛӨХ	ТӨСЛИЙН НЭР	Үүрэг	Обаг нэр	Гарын үсэг	Огноо	УУЛЗВАР, ГАРЦЫН ӨНДӨРЖИЛТ ГАРЦ №1,2 /14-р зам/	Масштаб: 1:500
ОЮУ ТОЛГОЙ ХХК	АВТО ЗАМЫН ЗУРАГ ТӨСӨЛ, ЗӨВЛӨХ ҮЙЛЧИЛГЭЭНИЙ "ЭН БИ СИ СИ" ХХК	ӨМНӨГОВЬ АЙМГИЙН ХАНБОГД СУМ ДОТОРХ АВТО ЗАМЫН ИНЖЕНЕРИЙН НАРИЙВЧИЛСАН ЗУРАГ ТӨСӨЛ	Захирал	О Чинзориг			Бүх хуудас 02	Хуудас 01
			Зур инж	Б Баяржаргал				
			Шалгасан	Б Лхагзбаа				



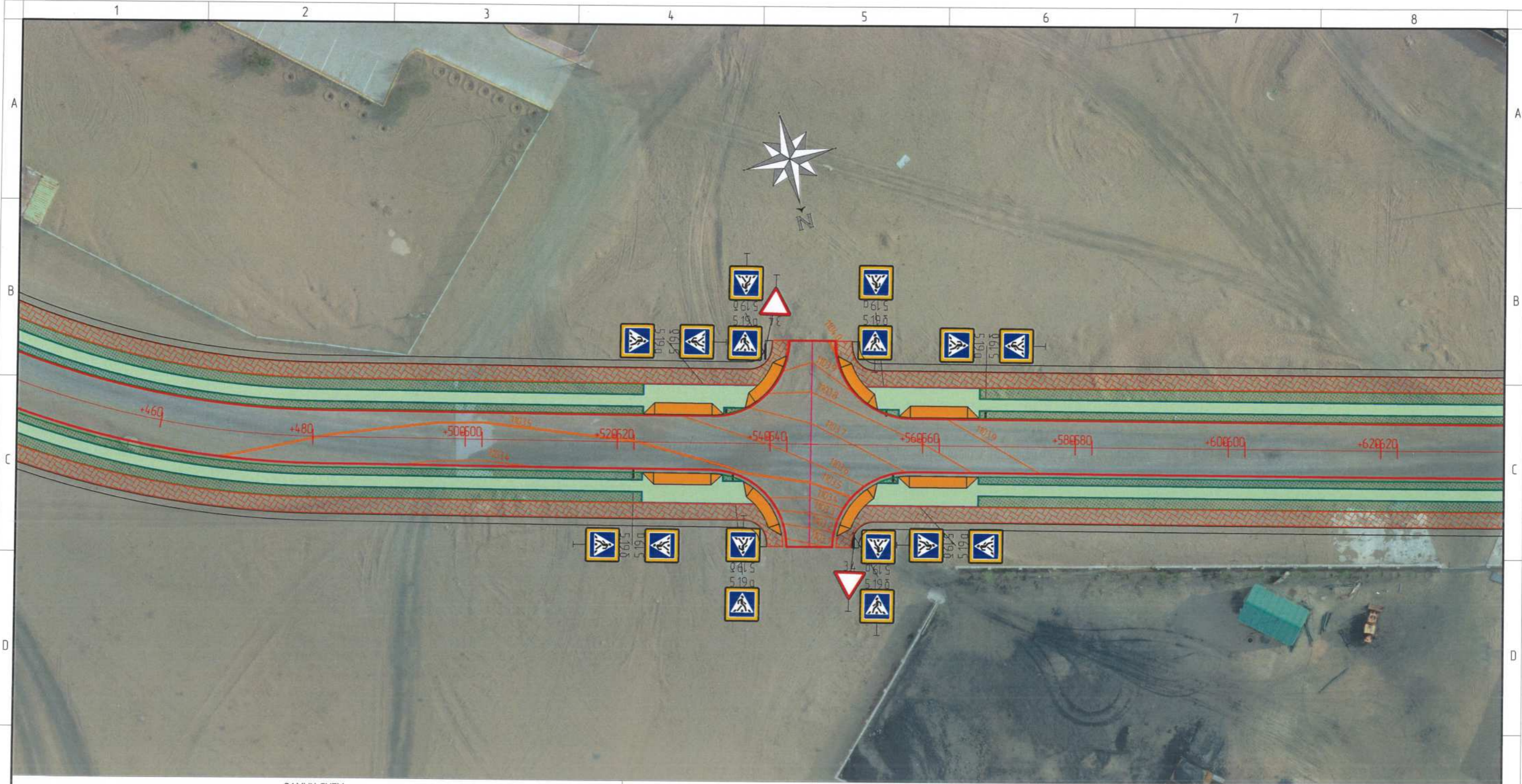

ЗАМЫН СХЕМ  
14-р авто зам

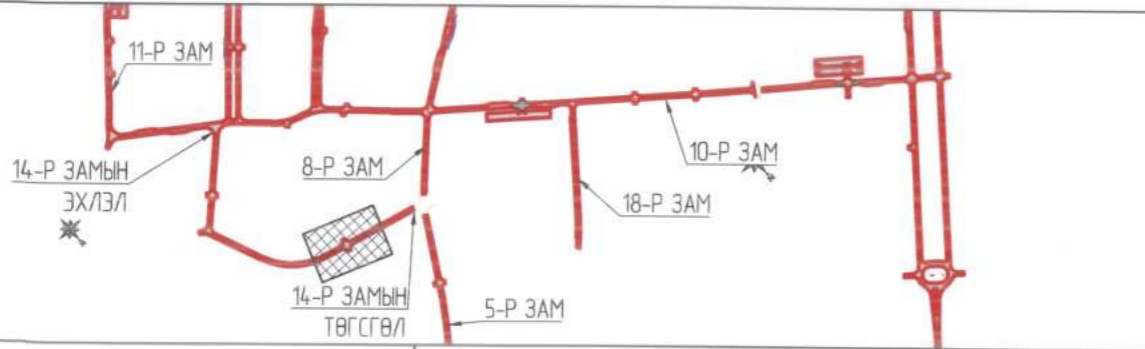

ГАРЦНЫ ТЭНХЛЭГИЙН  
КООРДИНАТ

ПК+	X, м	Y, м
0+00.000	4785452.45	678645.857
0+10.000	4785462.156	678648.265
0+20.000	4785471.862	678650.673
0+27.500	4785479.141	678652.479

ЗАХИАЛАГЧ:		ЗУРАГ ТӨСЛИЙН ЗӨВЛӨХ:		ТӨСЛИЙН НЭР:		Үүрэг	Обьект нэр	Гарын үсэг	Огноо	УУЛЗВАР, ГАРЦЫН ӨНДӨРЖИЛТ ГАРЦ №3 /14-р зам/		Масштаб: 1:500		
 "ОЮУ ТОЛГОЙ" ХХК		 АВТО ЗАМЫН ЗУРАГ ТӨСӨЛ, ЗӨВЛӨХ ҮЙЛЧИЛГЭЭНИЙ "ЭН БИ СИ СИ" ХХК		ӨМНӨГОВЬ АЙМГИЙН ХАНБОГД СУМ ДОТОРХ АВТО ЗАМЫН ИНЖЕНЕРИЙН НАРИЙВЧИЛСАН ЗУРАГ ТӨСӨЛ		Захирал	О Чинзориг			Бүх хуудас		02	Зургийн шифр: NBCC-10/2023	
						Зур.инж	Б.Баяржаргал			Хуудас		02	Хуудас 02	
						Шалгасан	Б.Лхагваа							