

ДАРХАН УУЛ АЙМАГ 2023 ОН

БОЛОВСРУУЛСАН:
"НОЁДЫН ТҮРБ" ХХК-Н ЗАХИРАЛ: М.АРИУНБОЛД
АРХИТЕКТОР: Л.БАТЖАРГАЛ

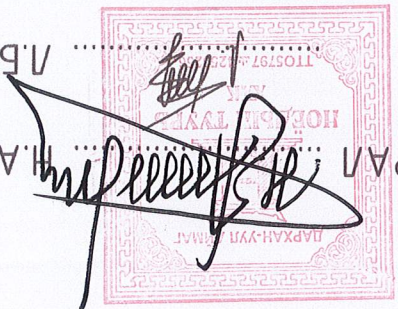

БАРИЛГА АРХИТЕКТУРЫН ХЭСЭГ-БА

(АЖЛЫН ЗҮРЭГ)

ЗАВХАН АЙМАГ, ИХ УУЛ СУМ
100 ХҮҮХДИЙН 2-Р ЦЭЦЭРЛЭГ
НҮХЭН ЖОРЛОЛТ ОРЧИН ҮЙНИН САНДАРТ ШАРДЛАГАД НИЙЦСЭН АРИУН
ЦЭВРИЙН БАЙГУУЛАМЖ БОЛГОХ ТӨСӨЛ

ЗҮРГИЙН ШИФР: НТ/БЕГ-18/2023

"НОЁДЫН ТҮРБ" ХХК
ЭТ 37-508/19

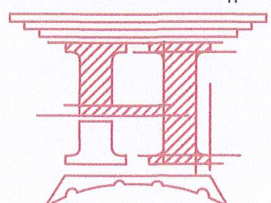

Завхан аймаг, их-уул сумын сургууль, цэцэрлэг, дотуур байрны байршилн схем М1:2000

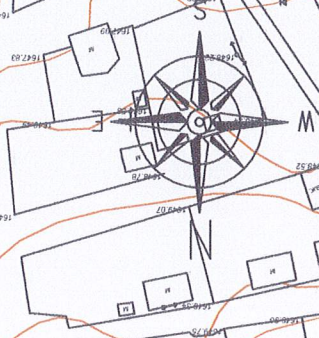

Байршилн схем



- ТАНИХ ТЭМДЭГ:
- Төвлөлтийн хил
 - Бохир усны шугам
 - Дугааны шугам
 - Цэвэр усны шугам
 - Цахилгааны шугам

Архитектор Г.Учиртсээн "НОЁДЫН ТУРЬ" ХХК		Шугам: Г.Бурьян МОНГОЛ УЯС БАЙРШИЛН СХЕМ	Шугам: Г.Бурьян МОНГОЛ УЯС БАЙРШИЛН СХЕМ	Масштаб: М1:2000 Огноо: 2023	Хугацаа: 17
		Шугам: Г.Бурьян МОНГОЛ УЯС БАЙРШИЛН СХЕМ	Шугам: Г.Бурьян МОНГОЛ УЯС БАЙРШИЛН СХЕМ	Масштаб: М1:2000 Огноо: 2023	Хугацаа: 17

БҮЧ/ТАХ АЖЛЫН ТОДОРХОЙЛОЛТ

Өрөөний дугаар		Өрөө, ТАСАЛГААНЫ НЭР	Хаанга дугнаах	Талбай, м ²	Шал дугнаах	Талбай, м ²	Ханын замгас хугах	Талбай, м ²
4	1-р давхарын Арвун цэвэрлэн өрөө	800x2100	1.6	Бетон	0	Замгас	28.88	
5	2-р давхарын Арвун цэвэрлэн өрөө	800x2100	1.6	Модон	7.9	Замгас	27.19	
7	1-р давхарын Арвун цэвэрлэн өрөө	750x2100	1.5	Бетон	0	Замгас	28.78	
9	2-р давхарын Арвун цэвэрлэн өрөө	800x2100	1.6	Модон	8.8	Замгас	28.78	113.6300
НИЙТ			6.3000		16.7000			

ЗАСЛЫН АЖЛЫН ТОДОРХОЙЛОЛТ

Өрөөний дугаар		Өрөө, ТАСАЛГААНЫ НЭР	Шинээр хаанга дугнаах	Талбай, м ²	Хана засал	Талбай, м ²	Хана засал	Талбай, м ²	Эмгэвч цагаан өнгүүн h-0.0	Тоосгон хана	Талбай, м ²
4	Арвун цэвэрлэн өрөө	800x2100	1.6	Эмгэвч цагаан өнгүүн h-0.0	7.03	Эмгэвч цагаан өнгүүн h-0.0	8.8	Тоосгон хана	3.3		
5	Арвун цэвэрлэн өрөө	800x2100	1.6	Эмгэвч цагаан өнгүүн h-0.0	6.58	Эмгэвч цагаан өнгүүн h-0.0	7.9	Тоосгон хана	3.3		
7	Арвун цэвэрлэн өрөө	750x2100	1.5	Эмгэвч цагаан өнгүүн h-0.0	7.01	Эмгэвч цагаан өнгүүн h-0.0	8.8	Тоосгон хана	3.3		
9	Арвун цэвэрлэн өрөө	800x2100	1.6	Эмгэвч цагаан өнгүүн h-0.0	20.33	Эмгэвч цагаан өнгүүн h-0.0	8.8	Тоосгон хана	3.3		
НИЙТ			6.3000		80.2200						13.2000

ЗАСЛЫН АЖЛЫН ТОДОРХОЙЛОЛТ

Өрөөний дугаар		Өрөө, ТАСАЛГААНЫ НЭР	Шалны мэгшилгээ	Талбай, м ³	ДСЦ хавтан	Талбай, м ²	Гунсэн хана	Талбай, м ²	Гоёлын хүрээнд моль	Талбай, м ²	
4	Арвун цэвэрлэн өрөө	Пума 600x600	8.7	Бетон зургмаг	0.44	АЦӨ-нүү хаанг	2	Гунс	2220x400	0.88	
5	Арвун цэвэрлэн өрөө	Пума 600x600	7.9	Бетон зургмаг	0.39	АЦӨ-нүү хаанг	2	Гунс	2220x400	0.88	
7	Арвун цэвэрлэн өрөө	Пума 600x600	8.8	Бетон зургмаг	0.44	АЦӨ-нүү хаанг	3	Гунс	2800x400	1.12	
9	Арвун цэвэрлэн өрөө	Пума 600x600	8.8	Бетон зургмаг	0.44	АЦӨ-нүү хаанг	3	Гунс	2800x400	1.12	
НИЙТ			34.2000		1.7100						4.0000

Тайлбар: АЦӨ-нүү сүүлчүүдийг хаах хаанг нь сайн чанарын гүч чүлэгэнд мэдэртэй хамгаалсныг харьцмаг ДЦЦ хавтан байна. Хаангын гүсрэх шугам материалыг төсвийн өрөнхий мүүдэр дээр хуульдэнэ. ДЦЦ хавтанг зүсэж шугамд хэмжээнд шаргуулж гүсрэлтийн ажлыг хүндэ.

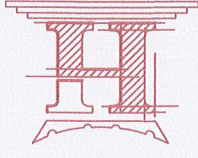

Завхан агамс. Их уул сүм.
100 ХҮҮХДИЙН 2-Р ЦЭЦЭРЛЭЛТ
МОНГОЛ УЛС
ТАЙВАР БИЧИГ
ТАЙВАР БИЧИГ
ТАЙВАР БИЧИГ

Архитектор: 22-564 АТХ6038
Гүйцэтгэл: МЭРГЭВЧ АРХИТЕКТОР
"НОЁДЫН ТҮРП" ХХК
Шалгарсан: Тайва
ТТ Шуфф: Тайва
Масштаб: М1:100
Хугацаа: 2023
Хугацаа: 2023

1	2	3	4	5	6	7	8	9	10	11	12	13
---	---	---	---	---	---	---	---	---	----	----	----	----

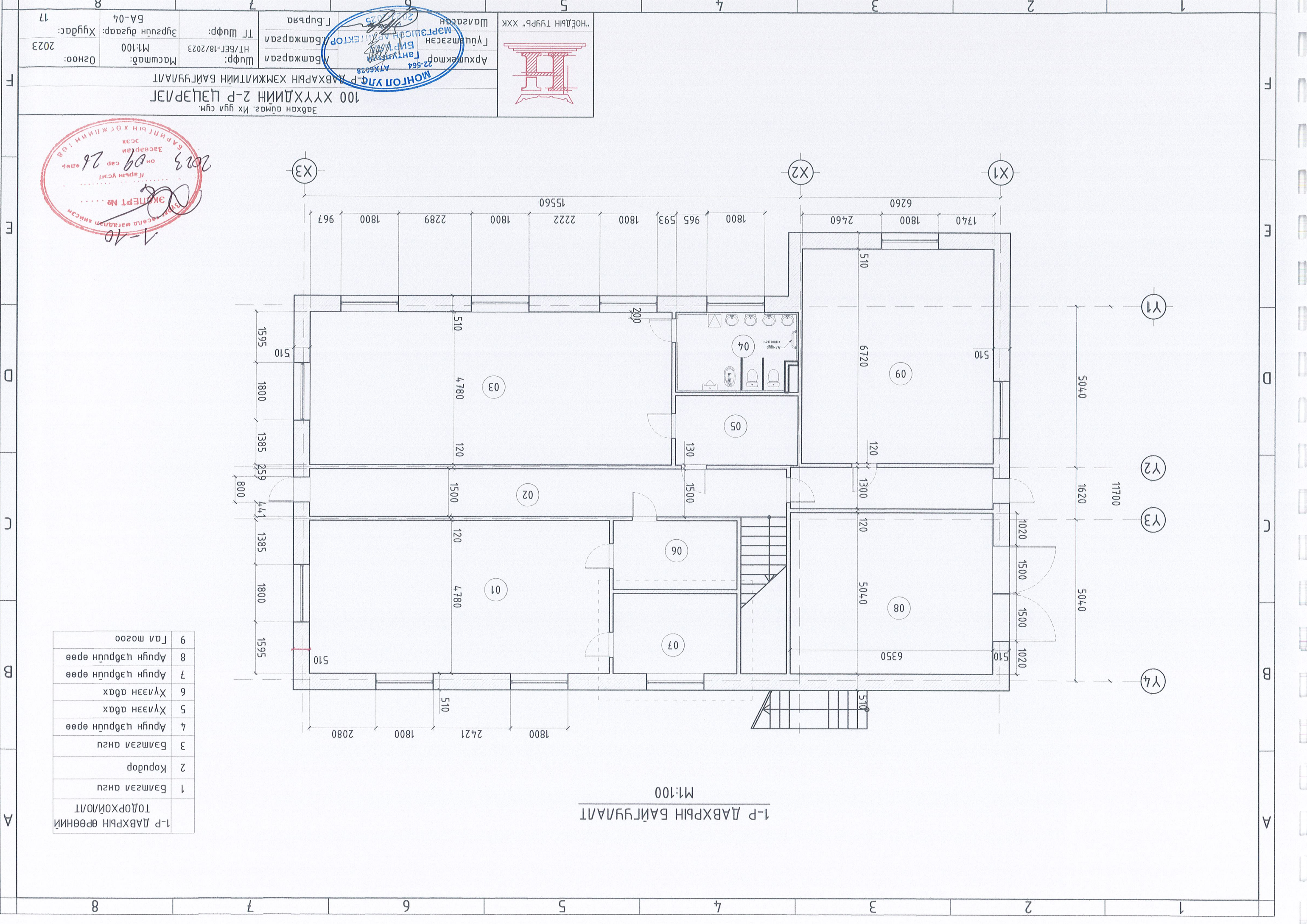

1-Р ДАВХАРЫН БАЙГУУЛАЛТ
M1:100

1	Баталсан өгөгдөл
2	Коридор
3	Баталсан өгөгдөл
4	Арвун цэвэрлэх өрөө
5	Хүлээн авах
6	Хүлээн авах
7	Арвун цэвэрлэх өрөө
8	Арвун цэвэрлэх өрөө
9	Гал тосгоо

1-10
2023 он 09 28 өдөр
Гарын үсэг
ЭХЛЭЛТ №
Бүтээгдэхүүн хэргийн хяналтын байр
Засаг дарга
2023

Эвхэн аймаг, Их гудамж
100 ХҮҮХДИЙН 2-Р ЦЭЦЭРЛЭЛТ
МОНГОЛ УЛС-Р ДАВХАРЫН ХЭМЖИЛТИЙН БАЙГУУЛАЛТ

Архитектор: Гантуулбаяр 22-564 АТХ6228
Гүйцэтгэгч: Г.Батжаргал
МЭРГЭШЛИЙН АРХИТЕКТОР
Шалгарсан
"НӨЁДЫН ТҮРП" ХХК

Шуудангийн дугаар: Худгас: 17
Масштаб: М1:100
Огноо: 2023
ТТ Шуудан: БА-04

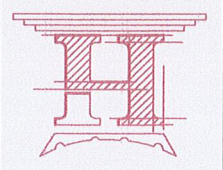

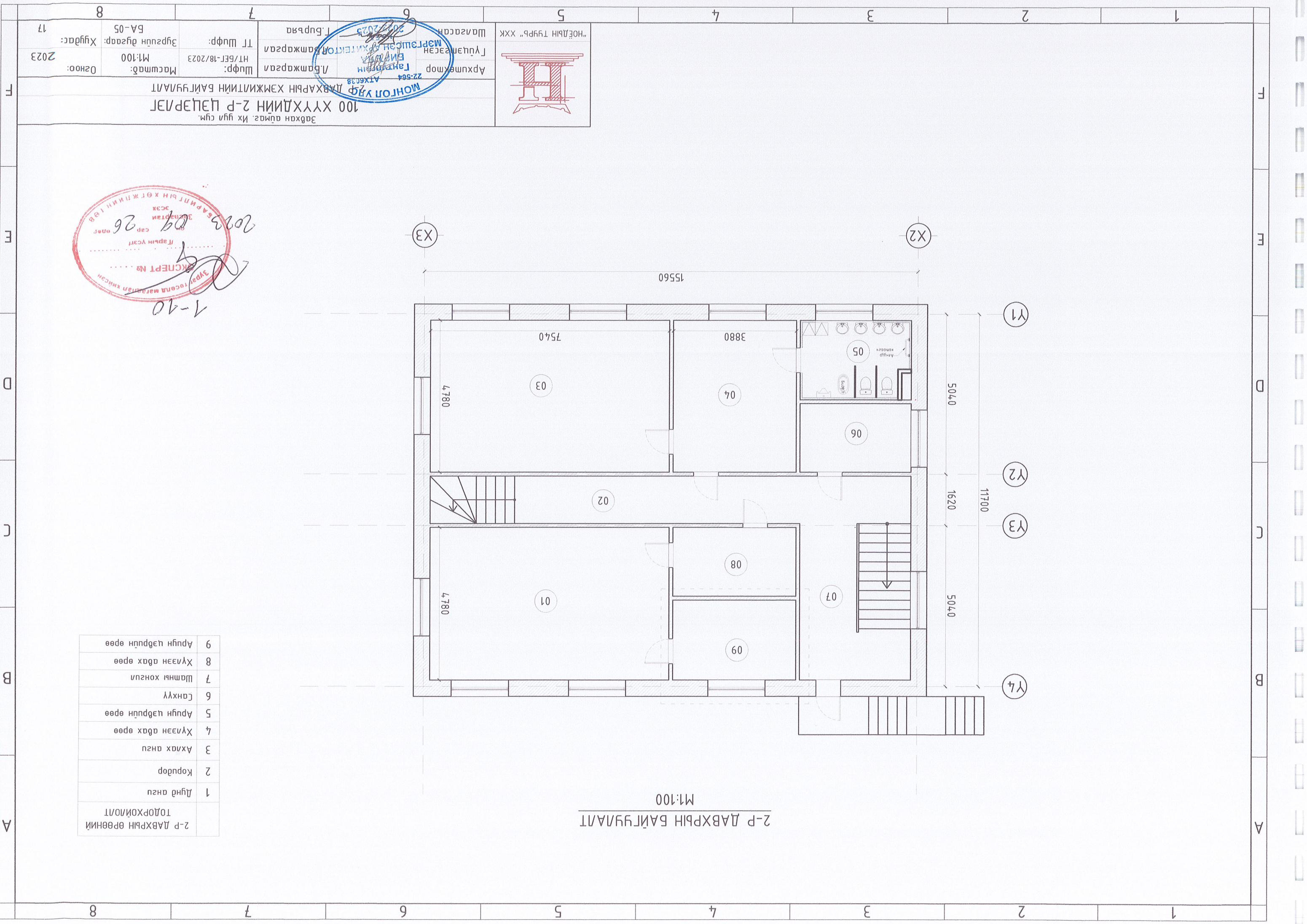

2-Р ДАВХАРЫН БАЙГУУЛАЛТ
M1:100

1	Дунд анги
2	Коридор
3	Ахлах анги
4	Хүлээн авах өрөө
5	Ариун цэврүүн өрөө
6	Санхүү
7	Шатны хонгил
8	Хүлээн авах өрөө
9	Ариун цэврүүн өрөө

2023.09.26
1-10
ЭЗЭР ТӨСӨЛ МАГАЛАН ХИНСАН
ЭКСПЕРТ №
Гарын үсэг
Зөвлөх
2023.09.26

Завхан аймаг, Их уул сум.
100 ХҮҮХДИЙН 2-Р ЦЭЦЭРЛЭЛТ
МОНГОЛ УЯФ
22-564 АТХ6138
Архитектор Ганзориг Ламжаргал
Гууцмэсэн Энхтөгсөн Бамжаргал
МЭРГЭШЭЭН АРХИТЕКТОР БАМЖАРГАЛ
2023.09.26
"НӨГДӨЙН ТҮҮРБ" ХХК
Шалсан Шалсан
Т.Буряа
Т.Шуфр.
Шуфр: НТ/БЕГ-18/2023
Масштаб: M1:100
Эзрүүл дугаар: БА-05
Хугацаа: 2023
17

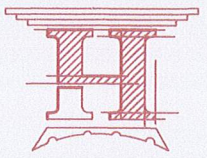

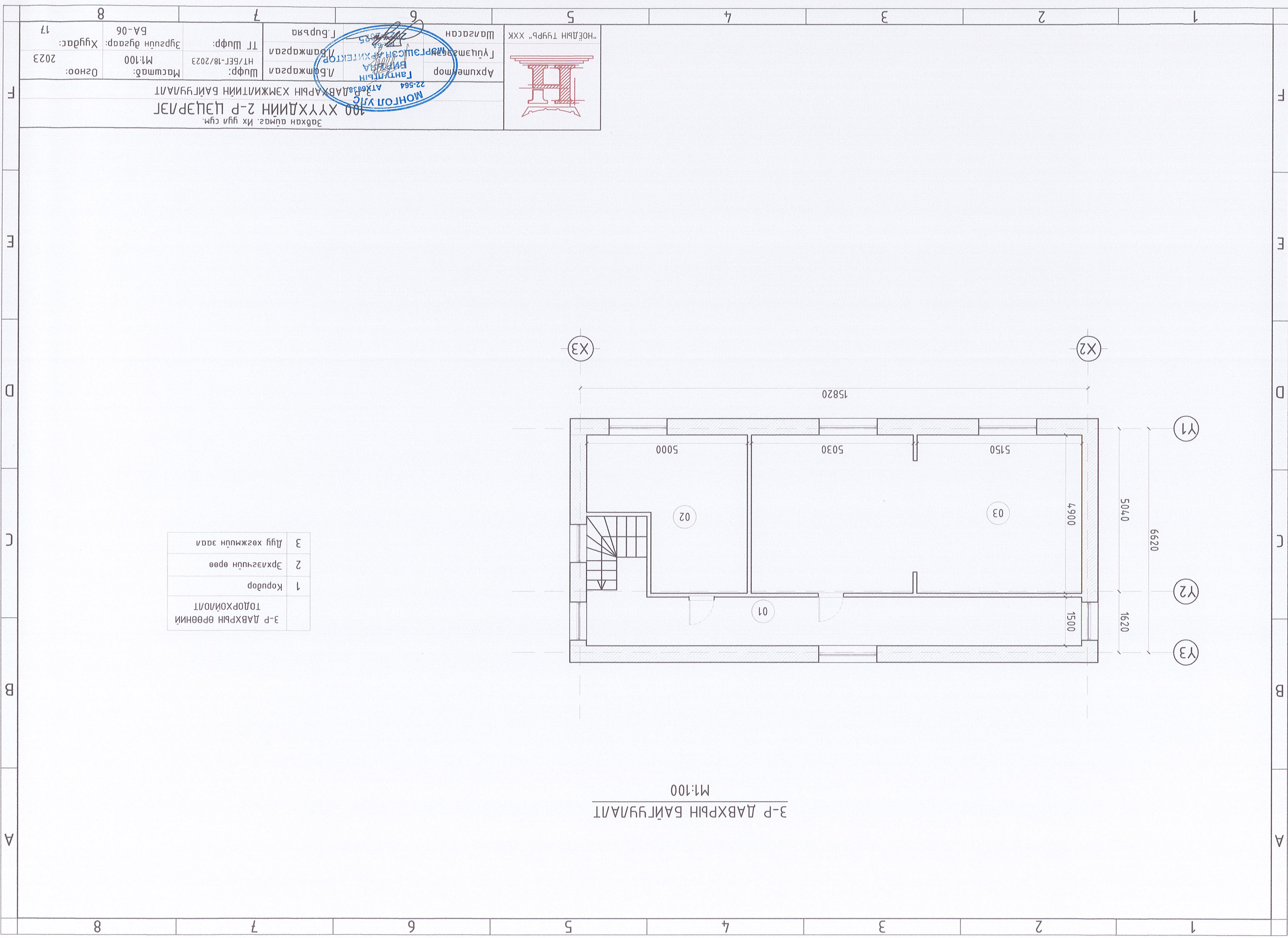

3-р ДАВХРЫН БАЙГУУЛАЛТ
M1:100

3-р ДАВХРЫН ӨРӨӨНИЙ ТОДОРХОЙЛОЛТ	1	Коридор
Эрхлэгчдийн өрөө	2	
Дүү хөгжмийн заал	3	

Завхан аймags. Их уул сум.
100 ХҮҮХДИЙН 2-Р ЦЭЦЭРЛЭГ
3-р ДАВХРЫН ХЭМЖИЛТИЙН БАЙГУУЛАЛТ

МОНГОЛ УЛС
АНХАГААР
БАНГАГА
АХУЙН ХИТЭГ
22-564
АТХ60388

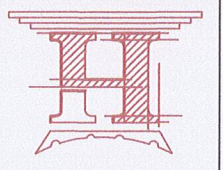

"НӨГДӨЙН ТҮҮРЬ" ХХК

Архитектор

Л.Бамжаргал

Шуфр: НТ/БЭГ-18/2023

Масштаб: M1:100

Огноо: 2023

Хугацаа: 17

Эүрэлжин дугаар: БА-06

ТТ Шуфр:

Л.Бамжаргал

Л.Бамжаргал

Л.Бамжаргал

Л.Бамжаргал

АЗ	8	7	6	5	4	3	2	1
17	BA-08	Эзрүүчин дугаар: Хуудас:	Шуудангийн дугаар: М:100	Огноо: 2023	Масштаб: М:100	Шуудангийн дугаар: МТ/БЭГ-18/2023	ТТ Шуудан: МТ/БЭГ-18/2023	Л/Бамжаргал
Архитектор 22-564 Ганзориг БАНГАЙН АТХ638 МОНГОЛ УЛС 2023								
Шалгарсан Л/Бамжаргал "НОЁЛЫН ТҮРЬ" ХХК Гүйцэтгэсэн Л/Бамжаргал Шалгарсан Л/Бамжаргал								
Эвдэхэн аймгас. Их уул сум. 100 ХҮҮХДИЙН 2-Р ЦЭЦЭРЛЭГ ӨӨРЧЛӨЛТИЙН БАЙГУУЛАЛТ								

ХААЛГА		МАРК	ХЭМЖЭЭ	Талбай, м²
НҮХНИЙ ТОДОРХОЙЛОЛТ		Х1	900 x 2100	1.68
		Х2	1000x2100	2.1

№	ӨӨРЧЛӨЛТИЙН ӨРӨӨНИЙ ТОДОРХОЙЛОЛТ	Талбай, м²
4	Арвун цэвэрчн өрөө	8.8
5	Арвун цэвэрчн өрөө	7.9
7	Арвун цэвэрчн өрөө	8.8
9	Арвун цэвэрчн өрөө	8.8
НИЙТ		34

А	Б	С	Д	Е	Ү	Х
---	---	---	---	---	---	---

8	7	6	5	4	3	2	1
---	---	---	---	---	---	---	---

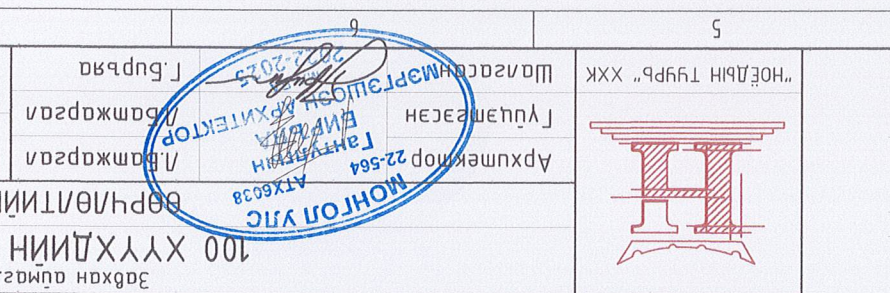

ТҮЛХҮҮР БАЙГУУЛАЛТ

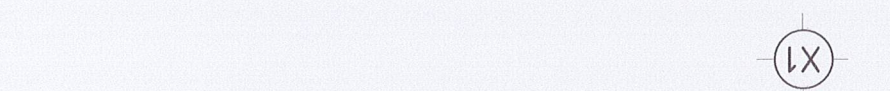

ХАРИН БҮТЭЦ-1 М:25

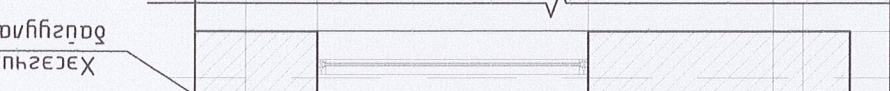

2-р ДАВХАРЫН ӨӨРЧЛӨЛТИЙН БАЙГУУЛАЛТ М:50

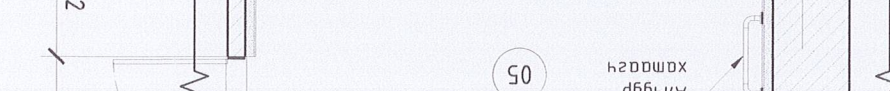

1-р ДАВХАРЫН ӨӨРЧЛӨЛТИЙН БАЙГУУЛАЛТ М:50

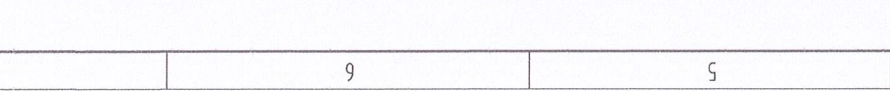
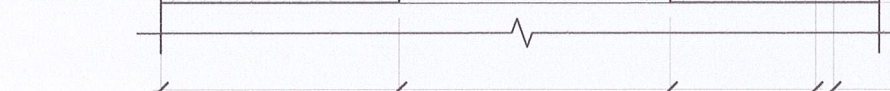
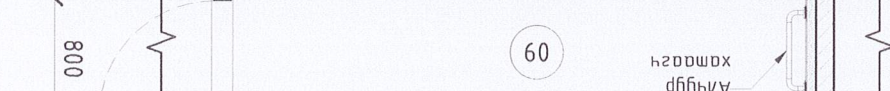
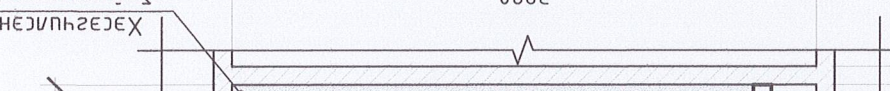
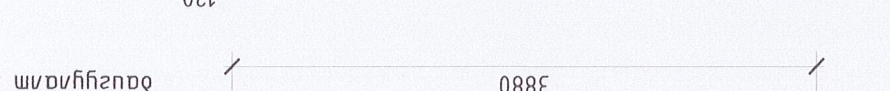
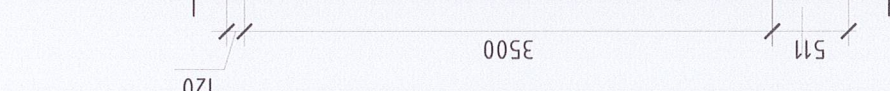
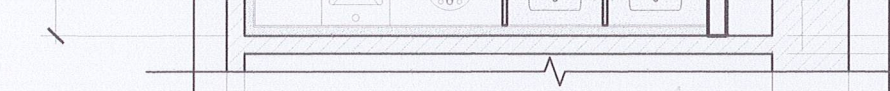

100 ХҮҮХДИЙН 2-Р ЦЭЦЭРЛЭГ

Эвдхэн аймаг, Их гуул сүм.

МОНГОЛ УЛС
ХЭСЭГЧИЛСЭН БАЙГУУЛАЛТ 1

Архитектор: Гантуяагийн Энхтүвшин
МЭРГЭШЭЭН АНХААГААГААР
22-564 АНХ-6038

Мэргэжлээр: /Л/бмжарсан

Т.Шуфр: ШУФР: НТ/БЭГ-18/2023

Масштаб: М1:100

Огноо: 2023

Хуудас: 17

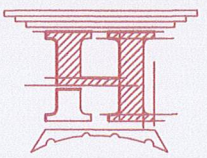

ХААГА	МАРК	ТАВЦУУ, М ²
ХААГА	ХЭМЖЭЭ	1.68
ХААГА	Х2	2.1
ХААГА	Х1	1.68
ХААГА	Х2	1000x2100

Одоо байгаа хана

Шинээр өрөх хана

Гүнсэн хана

ХАНЫН БҮТЭЦ-1 М1:25



№	Тавцуу, м ²	З
ӨӨРЧӨЛТИЙН ӨРӨӨНИЙ ТӨДӨРХӨЙ/ОЛТ	7.84	Ариун цэврийн өрөө

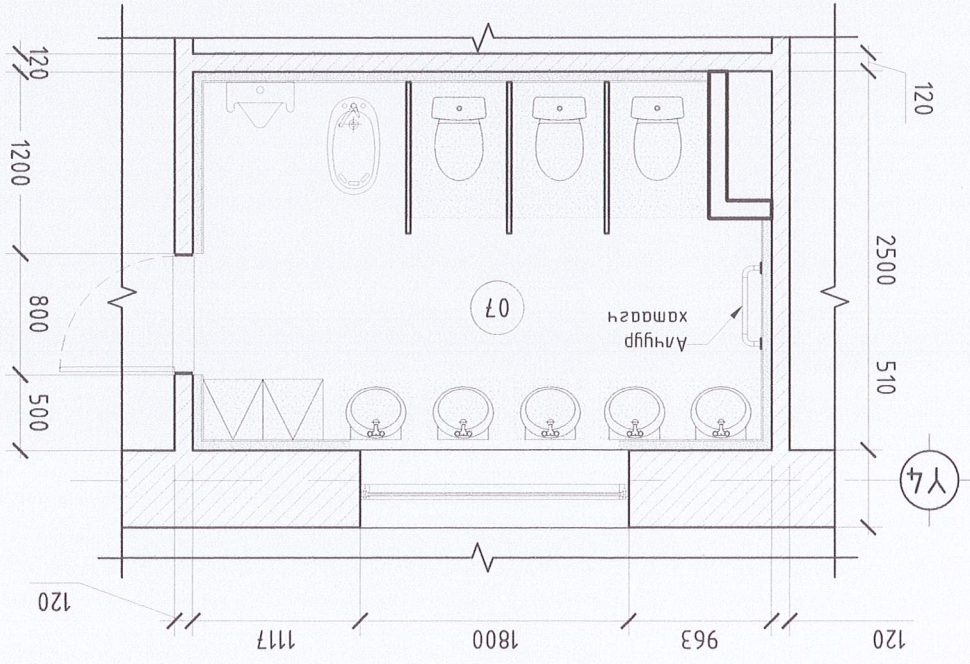

АРИУН ЦЭВРИЙН ӨРӨӨНИЙ ХЭСЭГЧИЛСЭН БАЙГУУЛАЛТ-1 М1:50

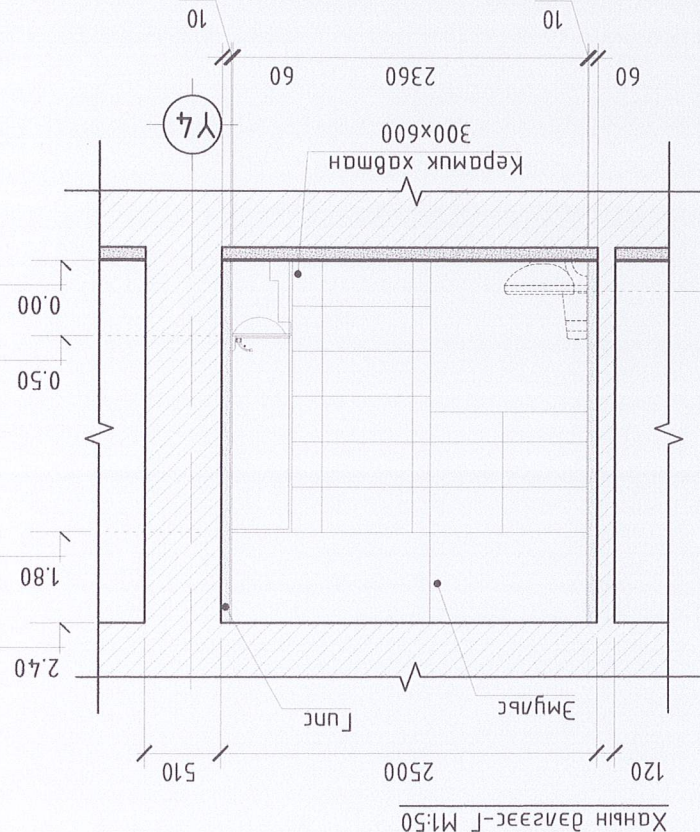

Ханын дэлгээц-Г М1:50

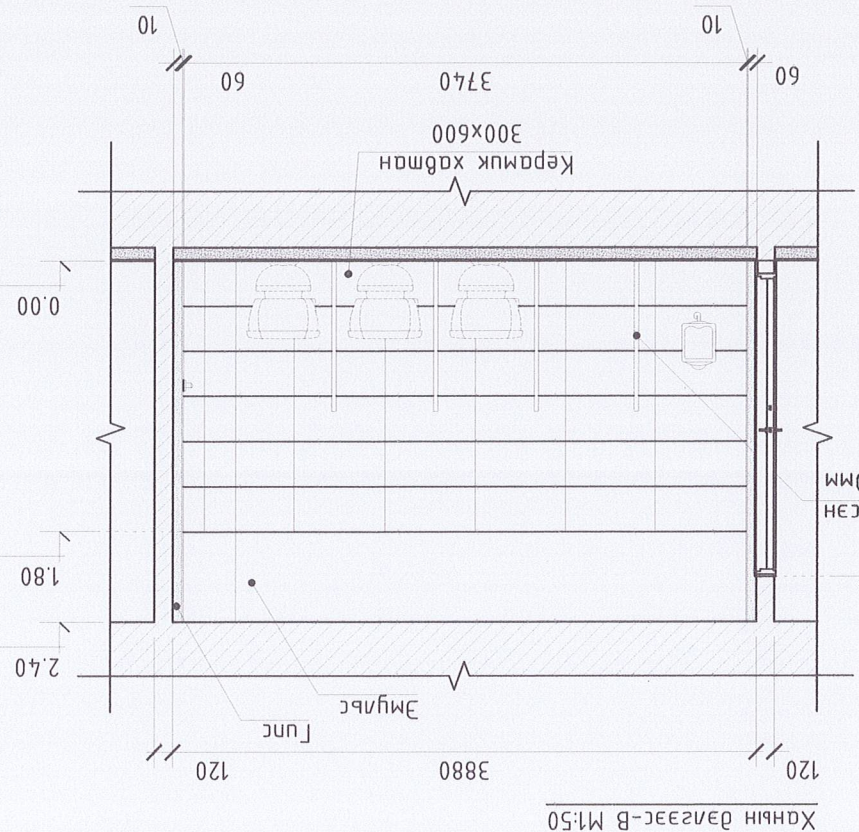

Ханын дэлгээц-В М1:50

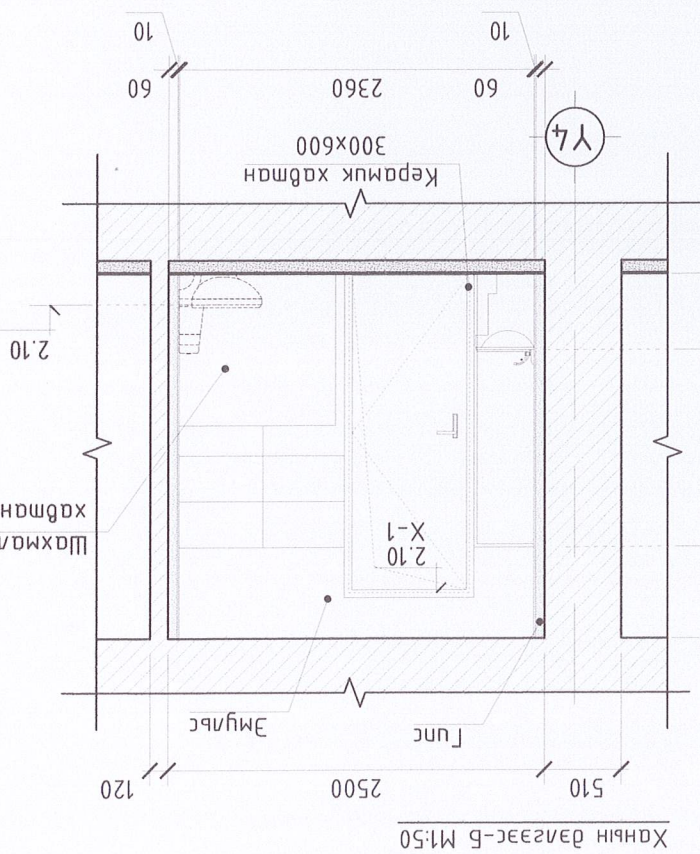

Ханын дэлгээц-Б М1:50

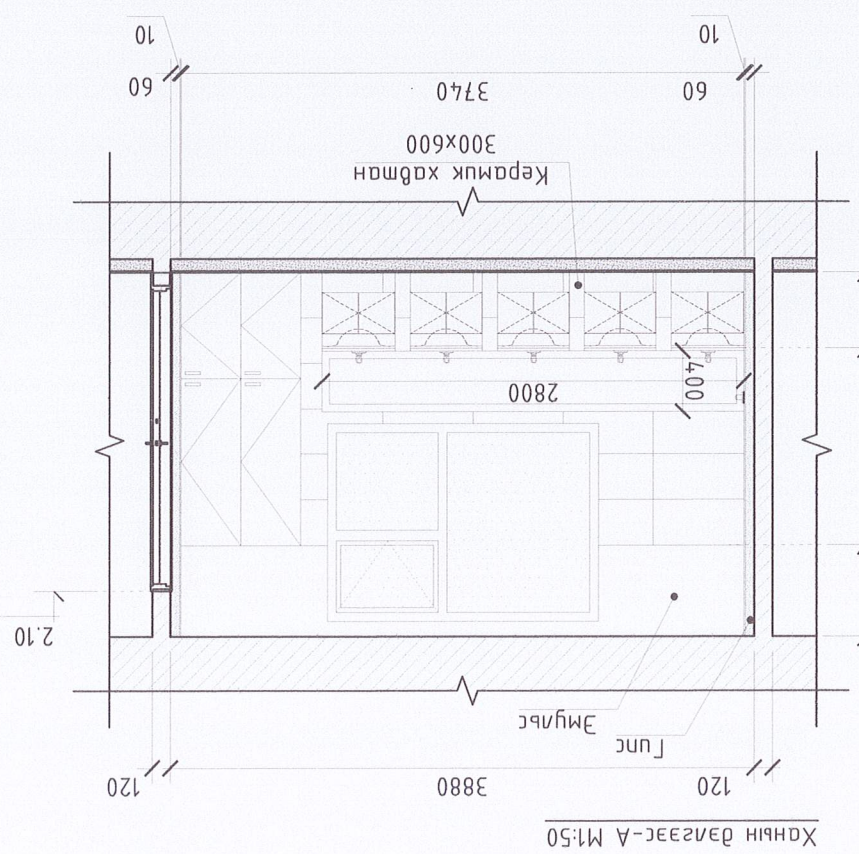

Ханын дэлгээц-А М1:50

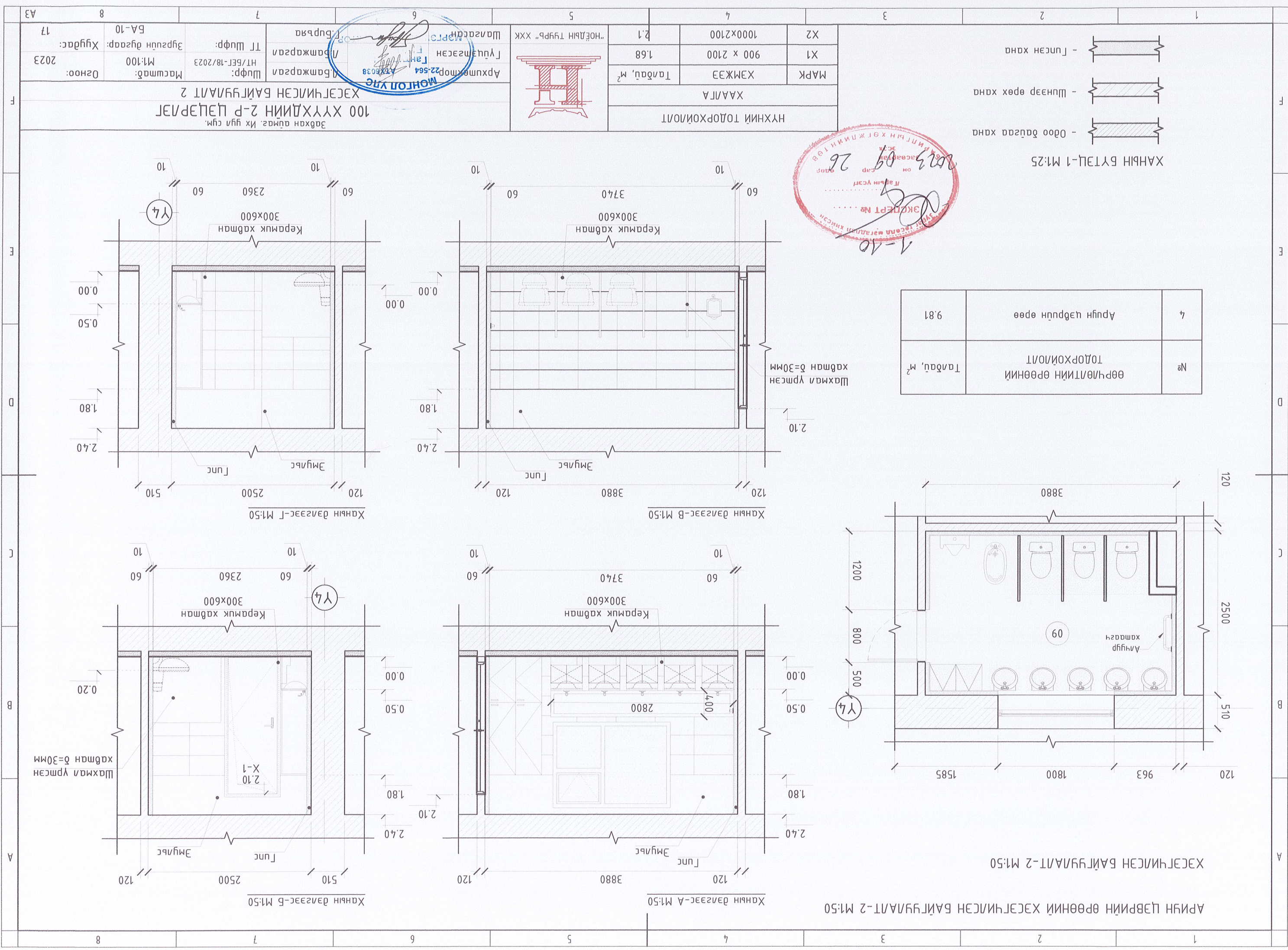

Зөвхөн аймаг, Нх уул цум
100 ХҮҮХДИЙН 2-Р ЦЭЦЭРЛЭГ
 ХЭСЭГЧИЛСЭН БАЙГУУЛАЛТ 2

Ариун цэврийн өрөөний хэсэгчилсэн байгуулалт
 "НОЁДЫН ТҮРЬ" ХХК
 Талбай, м²: 2.1, 1.68

Архитектор: 22-564
 Гүйцэтгэсэн: Т.Бамжаргал
 Т.Шуфр: Ш.Бамжаргал
 Маштаг: М1:100
 Огноо: 2023

МОНГОЛ УЛС
 Төрийн захиргааны тусгай зориулалтын байгуулалтын газар
 Улаанбаатар хот, Сүхбаатар дүүрэг, Баянзүрх сум, 17

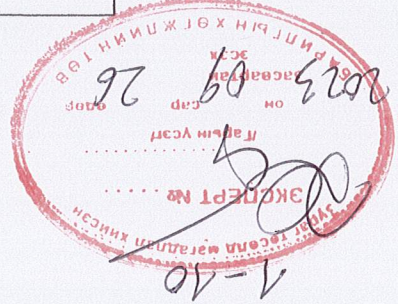

№	Төрчлөлтийн өрөөний тодорхойлолт	Талбай, м²	Арун цэврэн өрөө
4		9.81	

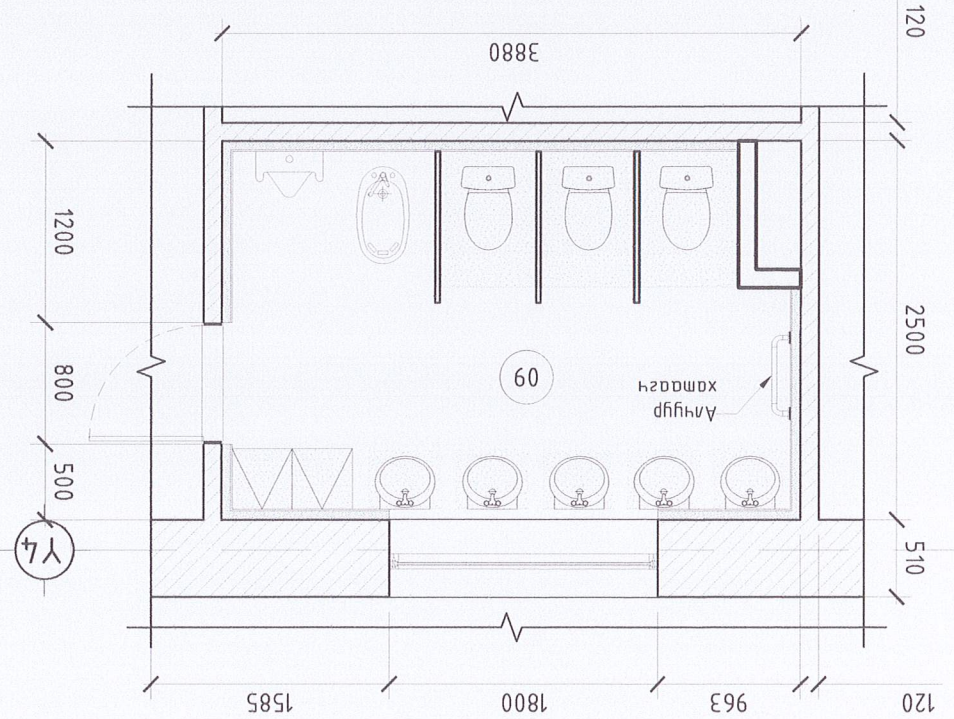

АРИУН ЦЭВРИЙН ӨРӨӨНИЙ ХЭСЭГЧИЛСЭН БАЙГУУЛАЛТ-2 М1:50
 ХЭСЭГЧИЛСЭН БАЙГУУЛАЛТ-2 М1:50

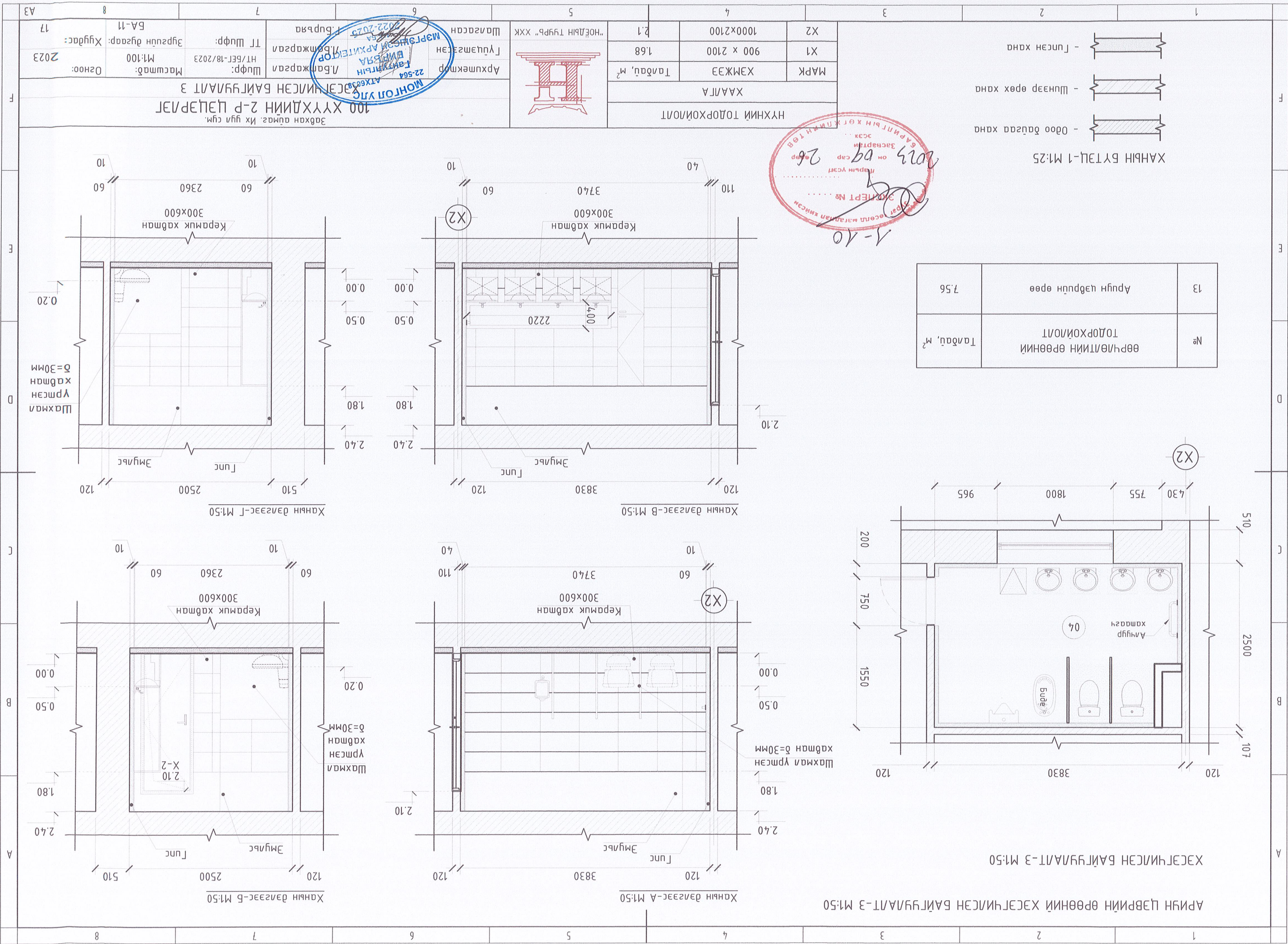

АРИУН ЦЭВРИЙН ӨРӨНИЙ ХЭСЭГЧИЛСЭН БАЙГУУЛАЛТ-Э М1:50

ХЭСЭГЧИЛСЭН БАЙГУУЛАЛТ-Э М1:50

ХАНЫН ДЭНГЭЭС-Б М1:50

ХАНЫН ДЭНГЭЭС-А М1:50

ХАНЫН ДЭНГЭЭС-Г М1:50

ХАНЫН ДЭНГЭЭС-В М1:50

№	ӨӨРЧЛӨЛТИЙН ӨРӨНИЙ ТОДОРХОЙЛОЛТ	Талбай, м ²
13	Ариун цэврийн өрөө	7.56

- Өдөө бэлддэг хана
- Шинээр өрөх хана
- Гилсэн хана

ХАНЫН БҮТЭЦ-1 М1:25

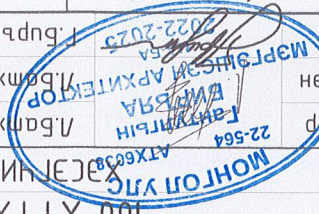
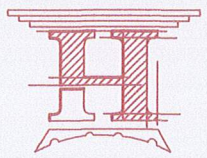
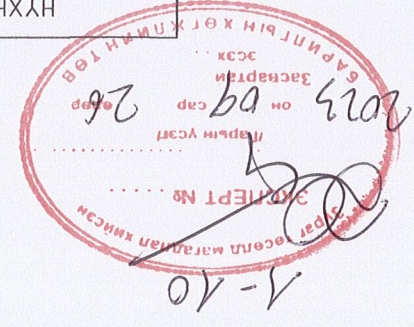

Завхан гүймэл. Их уул гүм.
100 ХҮҮХДИЙН 2-Р ЦЭЦЭРЛЭГ
МОНГОЛ УЛСЫН АТЭХЭГ

Архитектор: Л.Батжаргал
Гүйцэтгэгч: Ш.Масмаа
Масмаа: М1:100
Огноо: 2023

Шуудангийн дугаар: Худгал: 17

А3

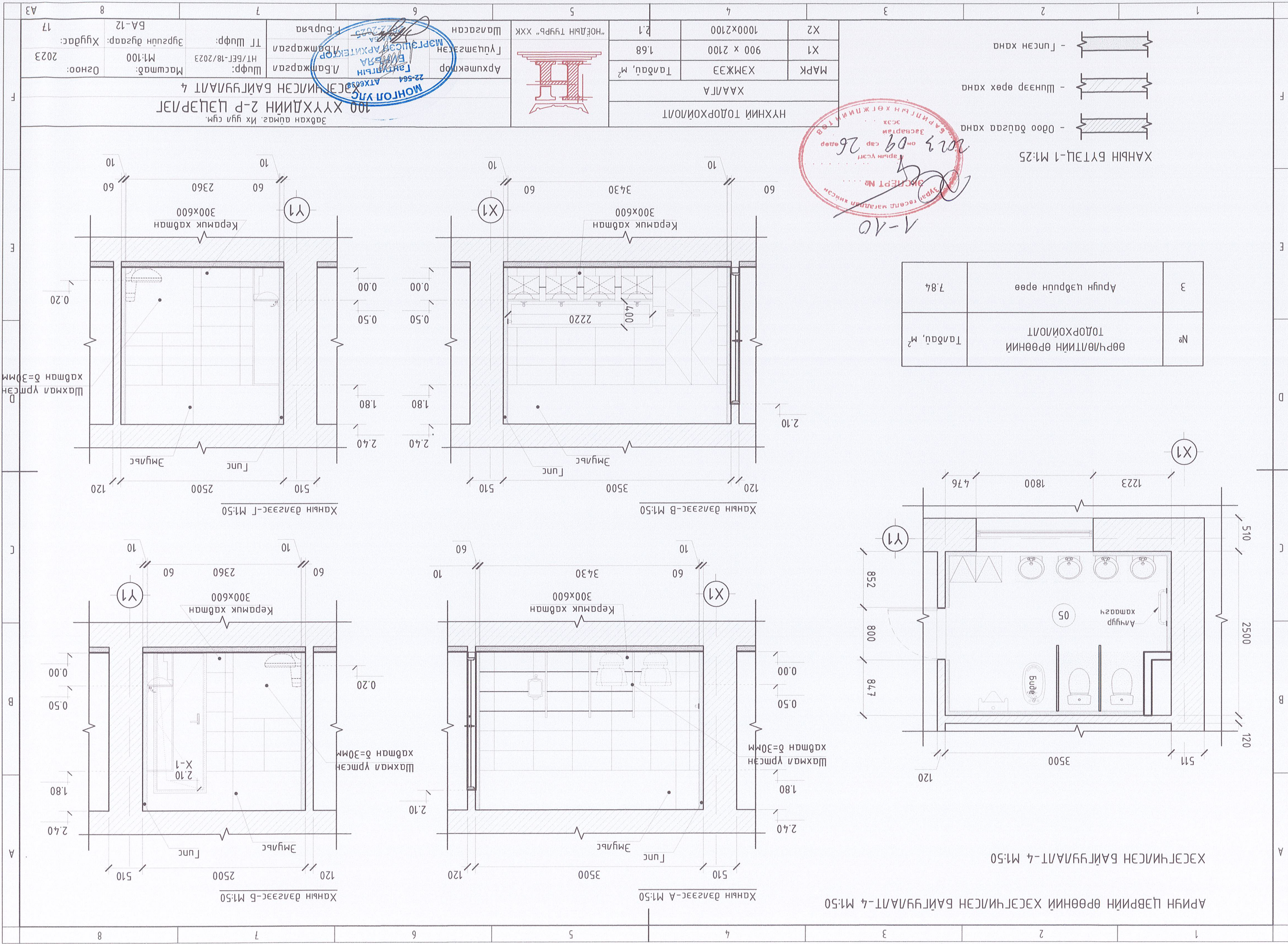

АРИУН ЦЭВРИЙН ӨРӨНИЙ ХЭСЭГЧИЛСЭН БАЙГУУЛАЛТ-4 М1:50

ХЭСЭГЧИЛСЭН БАЙГУУЛАЛТ-4 М1:50

Ханьин дэвгээс-А М1:50

Ханьин дэвгээс-Б М1:50

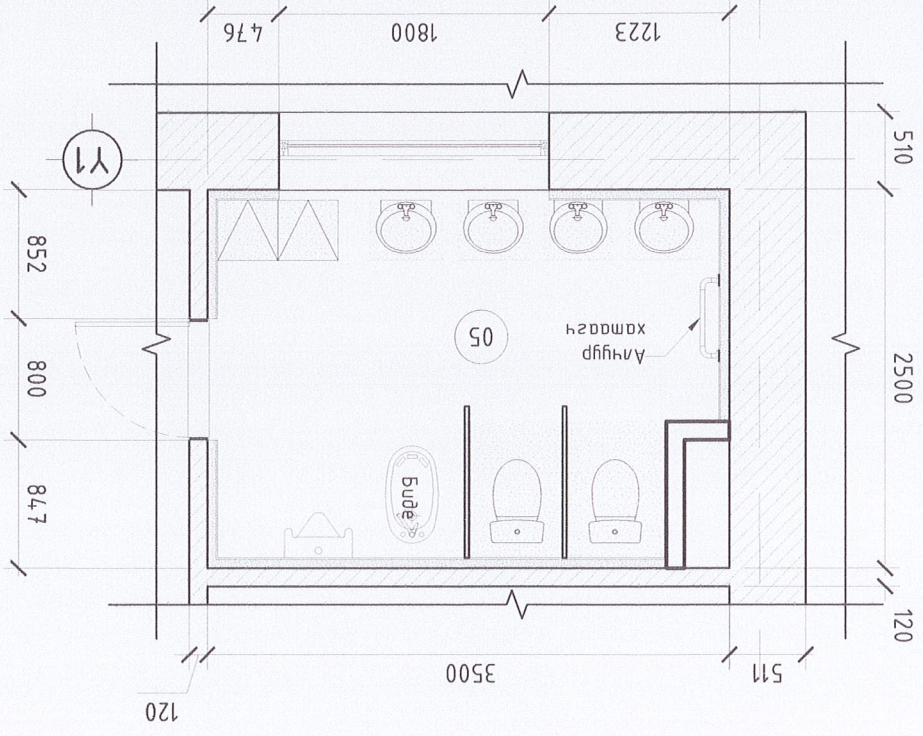

№	ӨӨРЧӨЛТИЙН ӨРӨНИЙ ТОДОРХОЙЛОЛТ	Табдуу, м ²
3	Архитектурный портал	7.84

ХАНЫН БҮТЭЦ-1 М1:25

- Өдөө дагууа хана
- Шинээр өрөх хана
- Гүнсэн хана

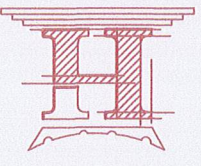
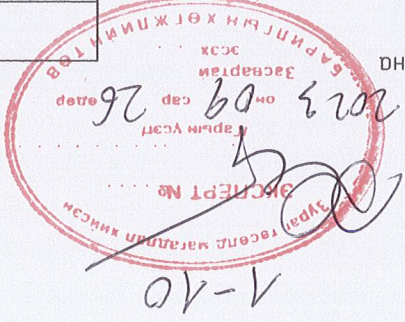

МОНГОЛ УЛС
 22-564
 АТХӨСӨ
 ГАНДГАЛЫН
 ГАНДГАЛЫН
 АРХИТЕКТОР
 Л.БАТЖАРГАЛ
 Г.УУМЭГЭН
 "НОЁДЫН ТҮҮРЬ" ХХК
 Шагссан
 Л.Бурья

Завхан аймг. Их уул сум
 100 ХҮҮХДИЙН 2-Р ЦЭЦЭРЛЭГ
 ХЭСЭГЧИЛСЭН БАЙГУУЛАЛТ 4

Шуфр: МТ/БЕГ-18/2023
 Масштаб: М1:100
 Огноо: 2023

Архитектор
 Г.УУМЭГЭН
 "НОЁДЫН ТҮҮРЬ" ХХК

ХААЛГА
 Тарбау, м²
 1.68
 1000x2100
 Х2

А3
 8
 7
 6
 5
 4
 3
 2
 1

А
 В
 С
 D
 E
 F

ХААЛГА ЦОНХНЫ ТҮҮВЭР М1:50

А	Позуц марк	Засвар /Ус чүүлсүйн хамсаагаламтай WPC/ Хаалга		Харууцны хэмжээ		Эзэлхүүний мэдэв /M ³ /	Даруун дүүн	Эүүн	Дүгд
		Өндөр	Өргөн	Өндөр	Өргөн				
1	X-1	2100	700	2100	700	1.5	1	2	3
2	X-2	2100	1000	2100	1000	1.6	1	1	1

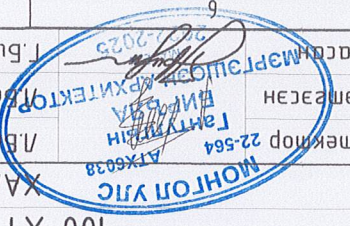
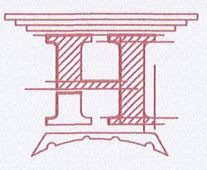
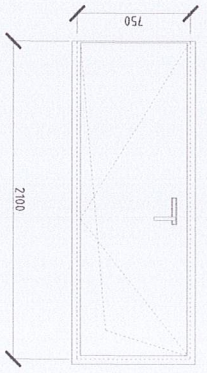

100 ХҮҮХДИЙН 2-Р ЦЭЦЭРЛЭГ Зөвхөн аймаг, Нх уул сум. ХААЛГА ЦОНХНЫ ТҮҮВЭР	Архитектор 22-564 Гантуугийн Атжаагаах Энгэлэл	Гүйцэтгэсэн Лхамжаргал	Шалгарсан Лхамжаргал	Шалгарсан Лхамжаргал	Шалгарсан Лхамжаргал	Шалгарсан Лхамжаргал	Шалгарсан Лхамжаргал	Шалгарсан Лхамжаргал	Шалгарсан Лхамжаргал
Масштаб: М1:100	Шуфр: НТ/БЕТ-18/2023	ТТ Шуфр:	Эргүүлн дугаар: БА-13	Хугацаа: 2023	Огноо:	2023	Хугацаа:	2023	Огноо:

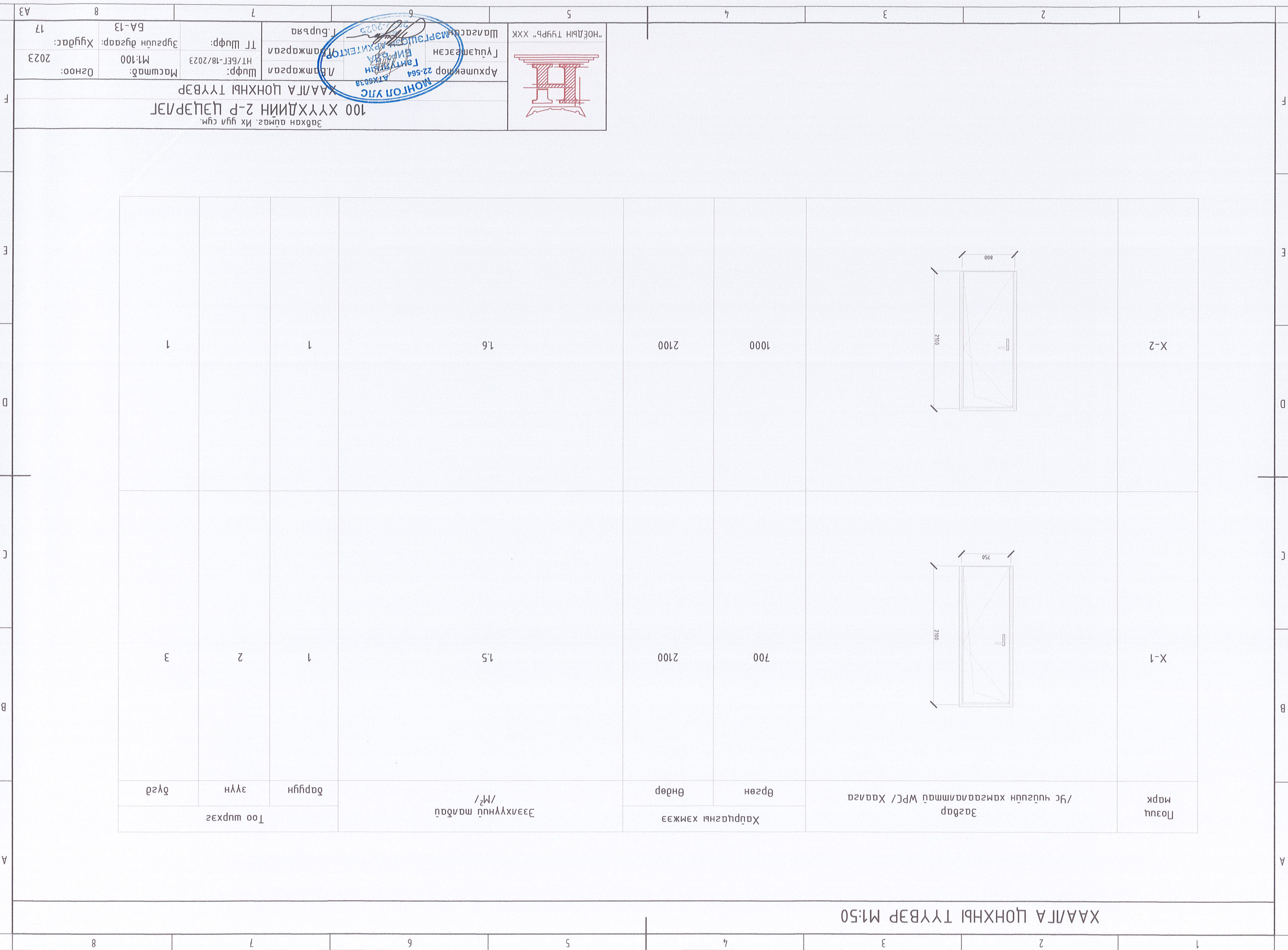

ШАЛНЫ БАЙГУУЛАЛТ М:1:50

1-р ДАВХАРЫН ШАЛНЫ БАЙГУУЛАЛТ М:1:50

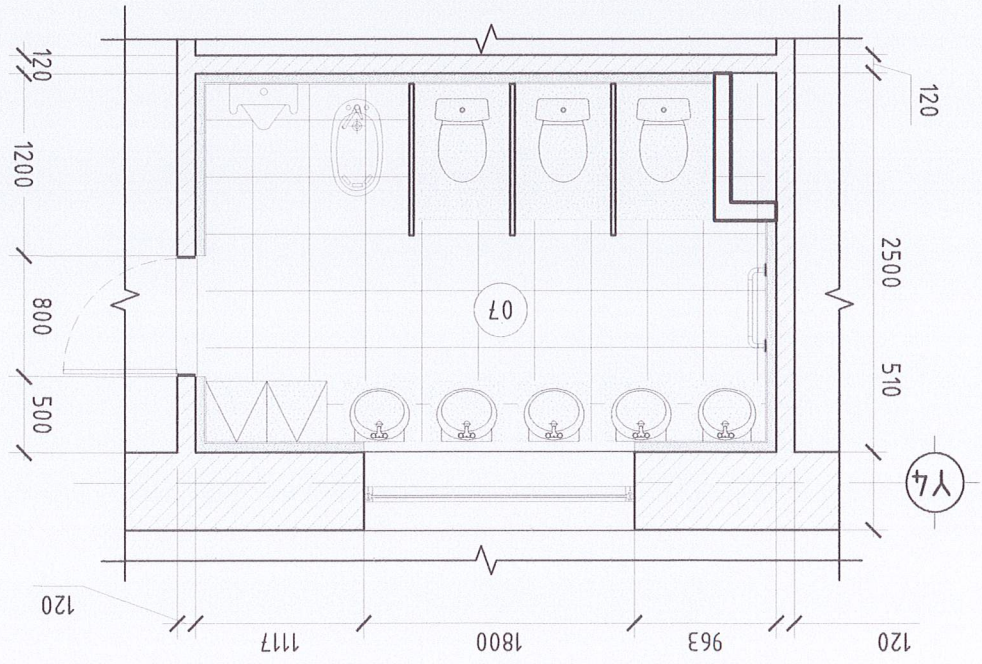

2-р ДАВХАРЫН ШАЛНЫ БАЙГУУЛАЛТ М:1:50

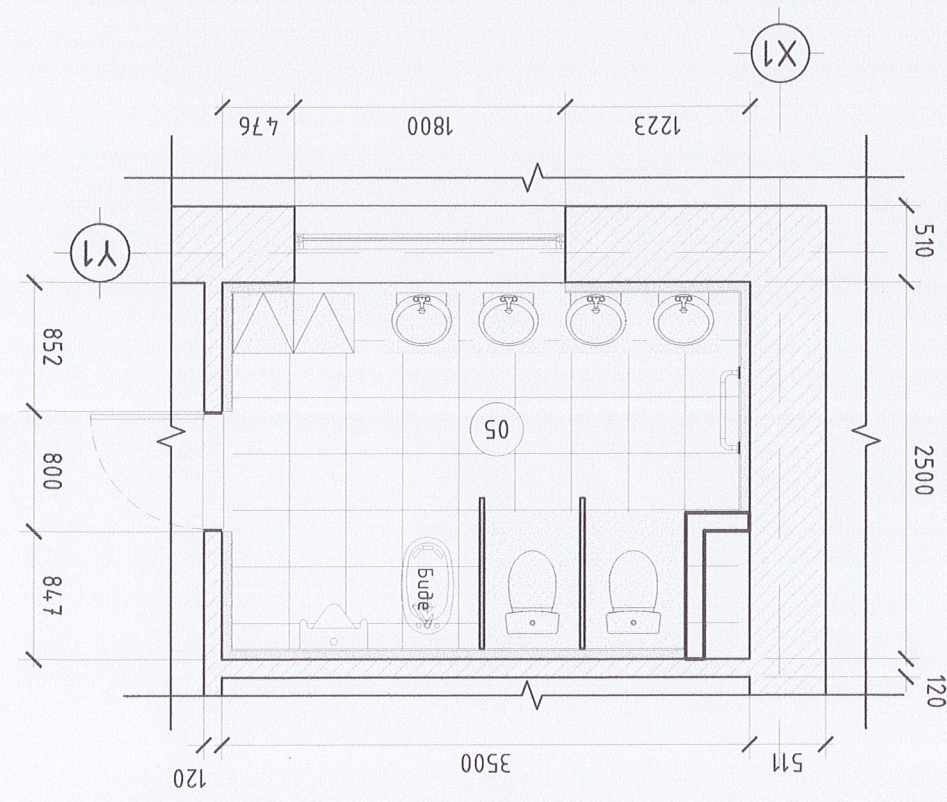
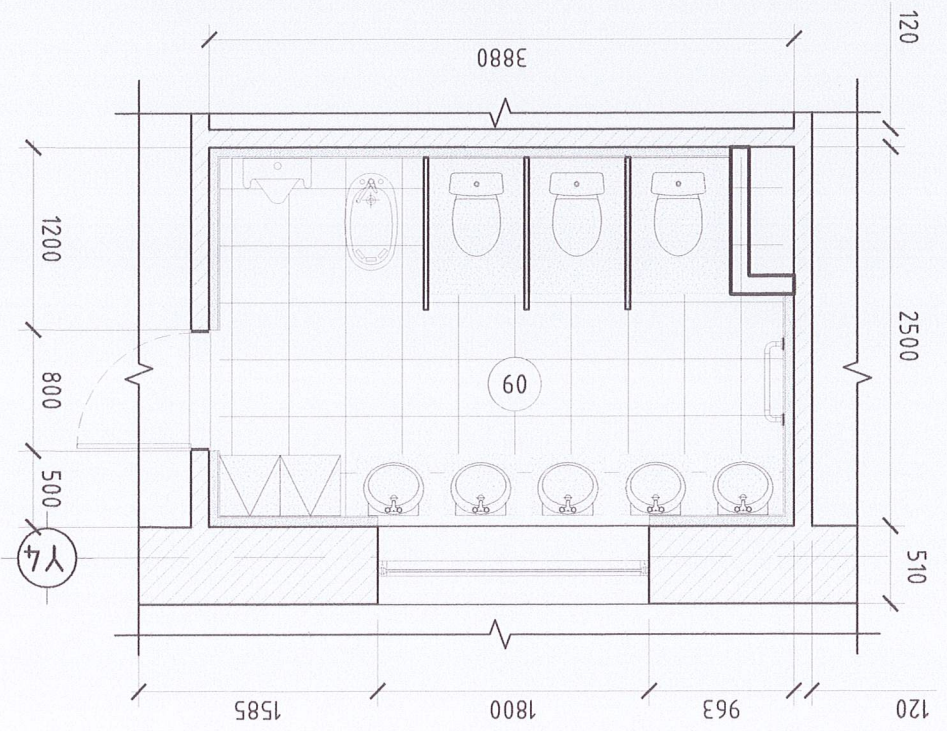
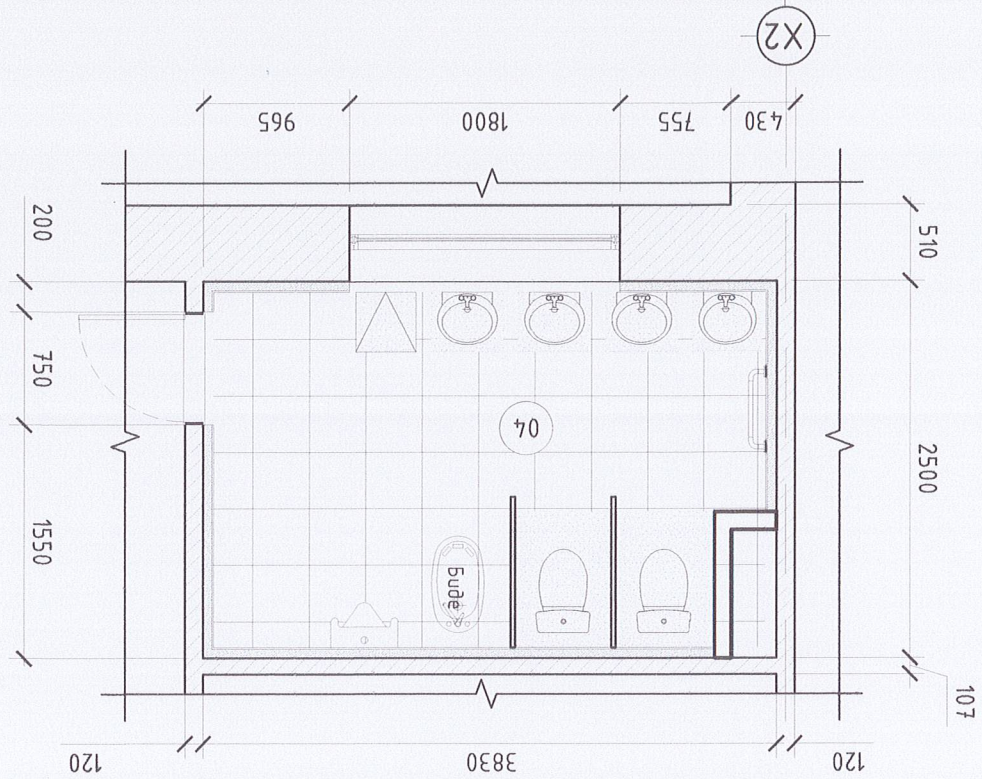

№	Өөрчлөлтийн өрөөний нэр, талбай, м ²	Талбай, м ²	НИЙТ	
			Арун цэвэрчн өрөө	Палма
9	Арун цэвэрчн өрөө	8.8	Арун цэвэрчн өрөө	Палма
7	Арун цэвэрчн өрөө	8.8	Арун цэвэрчн өрөө	Палма
5	Арун цэвэрчн өрөө	7.9	Арун цэвэрчн өрөө	Палма
4	Арун цэвэрчн өрөө	8.7	Арун цэвэрчн өрөө	Палма
Материал		4.7		

100 ХҮҮХДИЙН 2-Р ЦЭЦЭРЛЭГ

Зөвхөн аймаг, Их уул сум.

ШАЛНЫ БАЙГУУЛАЛТ

Шууд: АТХ6038
МТ/БЕГ-18/2023

Масштаб: М:1:100

Огноо: 2023

Хугацаа: 17

БА-14

А3

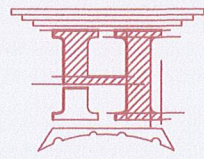

Шалны мөрөл

Керамик 300x300

Чулуу δ=12мм
Үс муссаарлагч
Цөмөншэн мэвшлээг δ=50мм
Одоо дагууа үндсэн хуучилт

"НОЁДЫН ТУУРЬ" ХХК

Архитектор: Гантуяа АТХ6038
Мэргэшлэн: Гантуяа АТХ6038
Шалбарч: Гантуяа АТХ6038

Лавжаргал

ТТ Шууд:

Эзгүчин дуаар:

Хугацаа:

ТААЗНЫ БАЙГУУЛАЛТ М1:50

1-р ДАВХАРЫН ТААЗНЫ БАЙГУУЛАЛТ М1:50

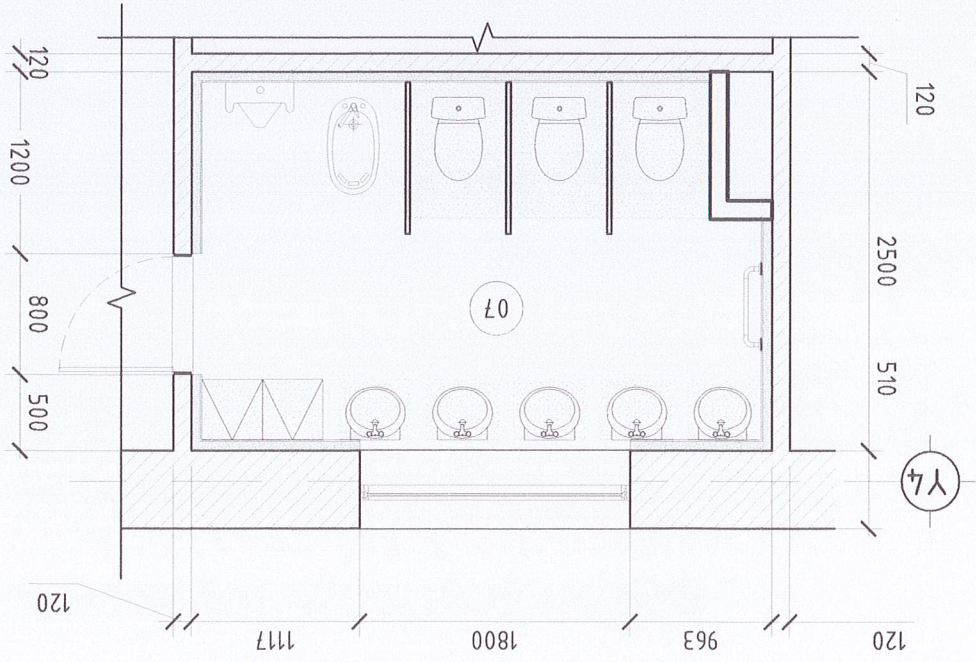

2-р ДАВХАРЫН ТААЗНЫ БАЙГУУЛАЛТ М1:50

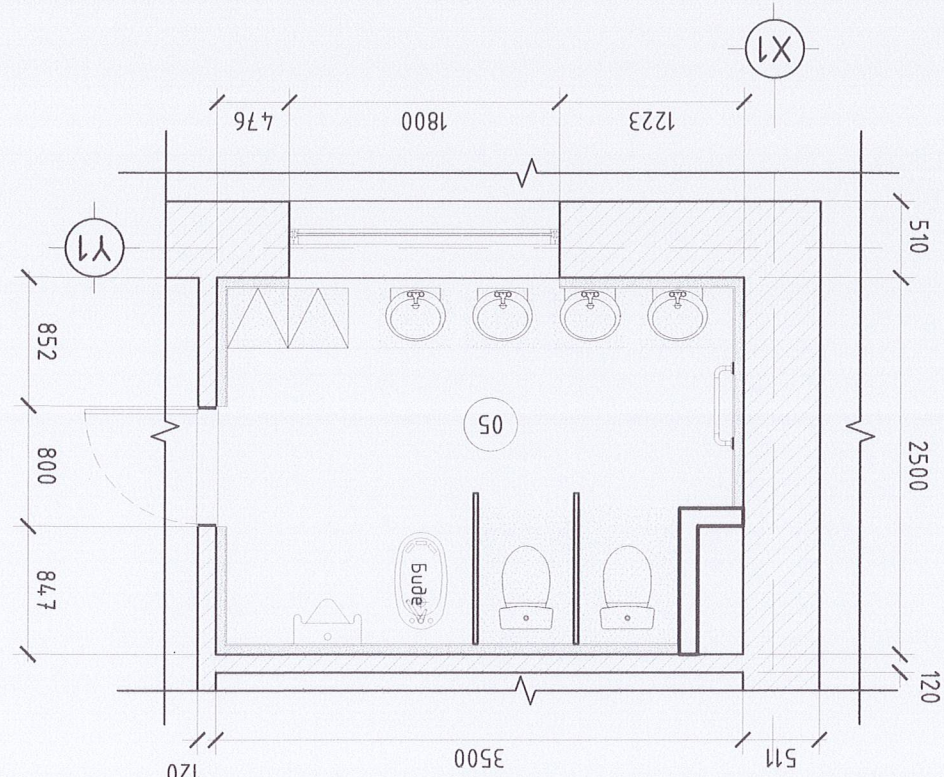
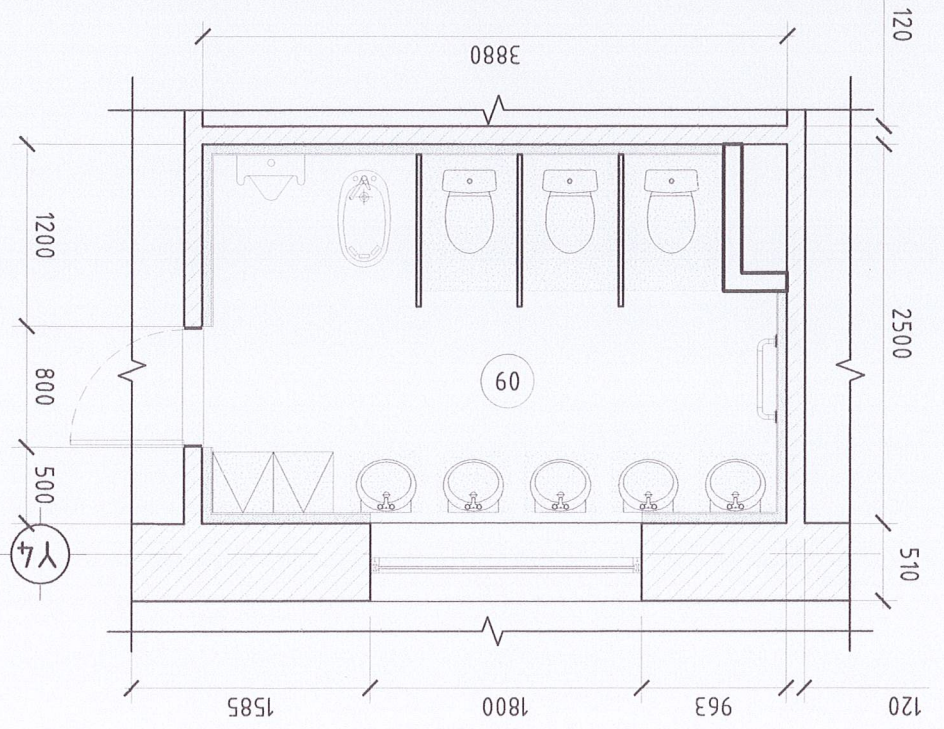
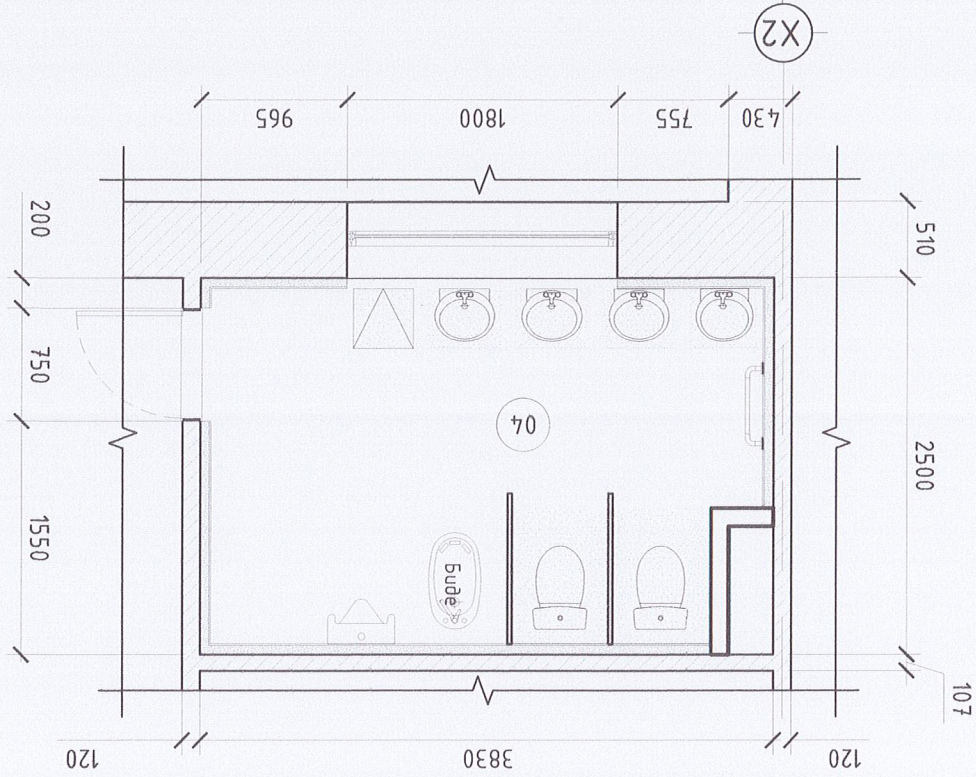

№	Өөрчлөлтийн өрөөний нэр	Талбай, м ²	НИЙТ	
			Эмгэлц	Эмгэлц
4	Ариун цэвэрчлэн өрөө	8.7	Эмгэлц	
5	Ариун цэвэрчлэн өрөө	7.9	Эмгэлц	
7	Ариун цэвэрчлэн өрөө	8.8	Эмгэлц	
9	Ариун цэвэрчлэн өрөө	8.8	Эмгэлц	
			34.2	

Тайлбар: Үргэлжлэлийн бэл цахилгаан мөмчөж бүрэн шарагдлага хангахгүйц хувидаж дугуйсан дараа өмөр засал дүүж шарагчны заслын ажил хувидаг.

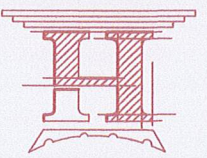

Завхан аймгс, Их гуул сүм
100 ХҮҮХДИЙН 2-Р ЦЭЦЭРЛЭГ
ТААЗНЫ БАЙГУУЛАЛТ

Архитектор: Ганзориг
МЭРГЭШСЭН АРХИТЕКТ
22-564 АТХ018
Ганзориг
МЭРГЭШСЭН АРХИТЕКТ
20-2023

Шалгарсан
"НОЁДЛЫН ТҮҮРБ" ХХК

Албажарсан
Шуф: АТХ018
Масштаб: М1:100
Хугацаа: 2023

ТТ Шуф: BA-15
Эргүүлч дугаар: 17

A3

F

E

D

C

B

A

8 7 6 5 4 3 2 1

№	ТОНОГЛОЛЫН ТОДОРХОЙЛОЛТ Тоо шүрхээ
1	Хүүхдийн угсаалшүүр
2	Хүүхдийн сүүлшүүр
3	Шүүгээ
4	Лусур
5	Дүүш

1200	1200	500	800	2500	510	120
1585	1800	963	510	120	1117	1800

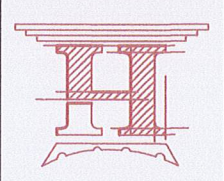
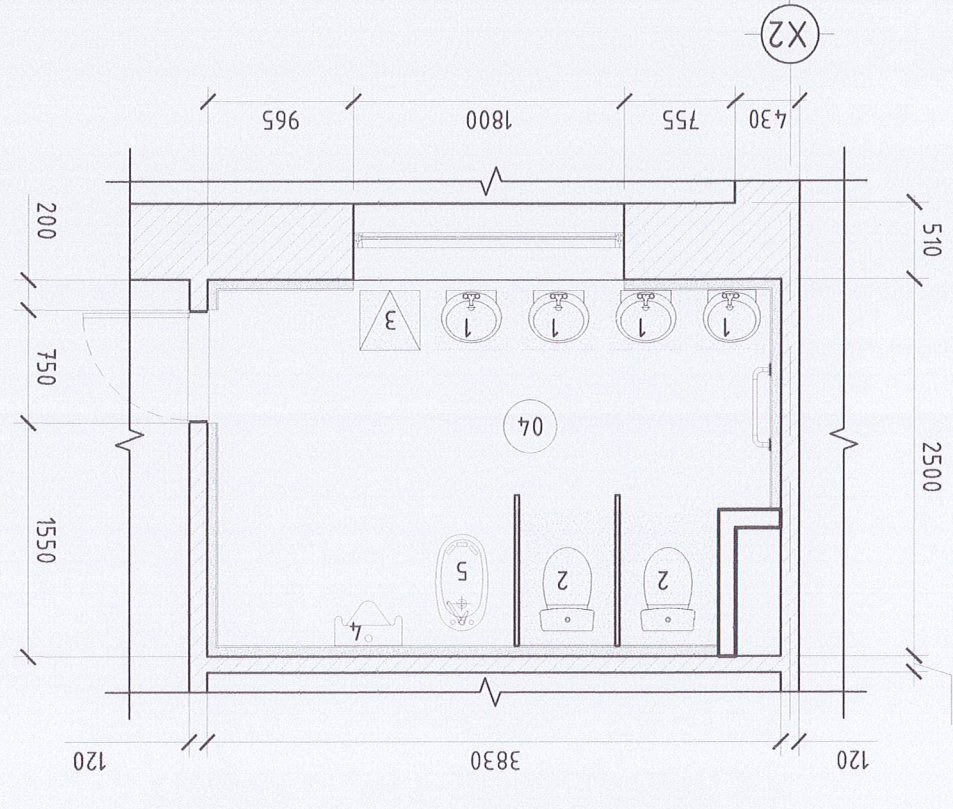
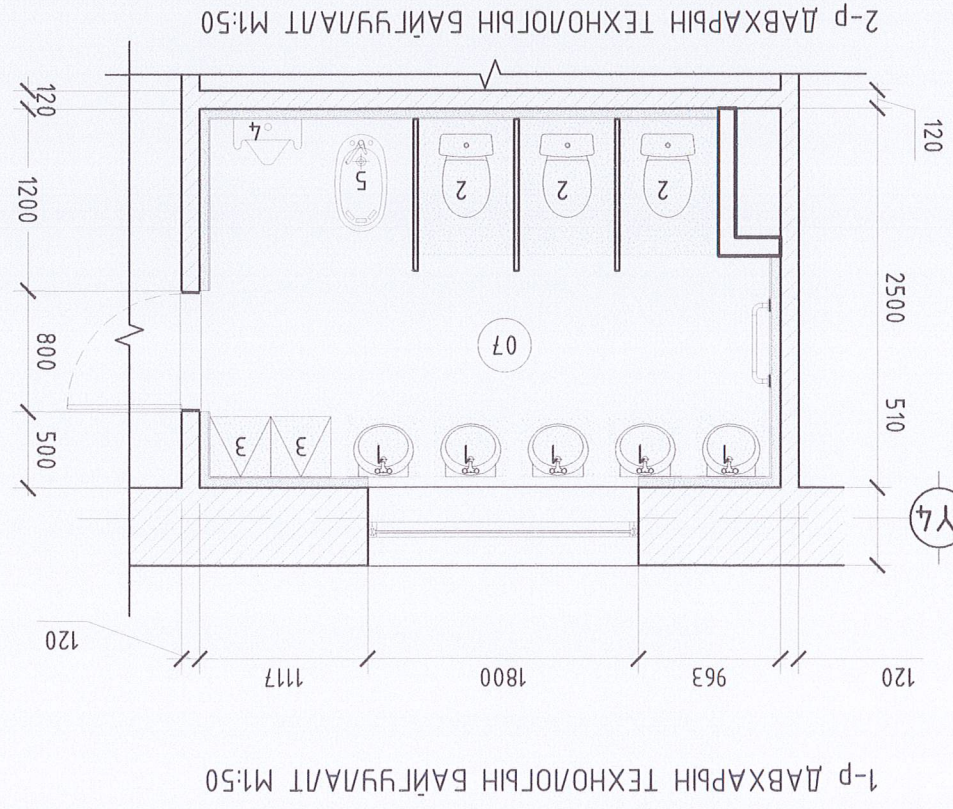
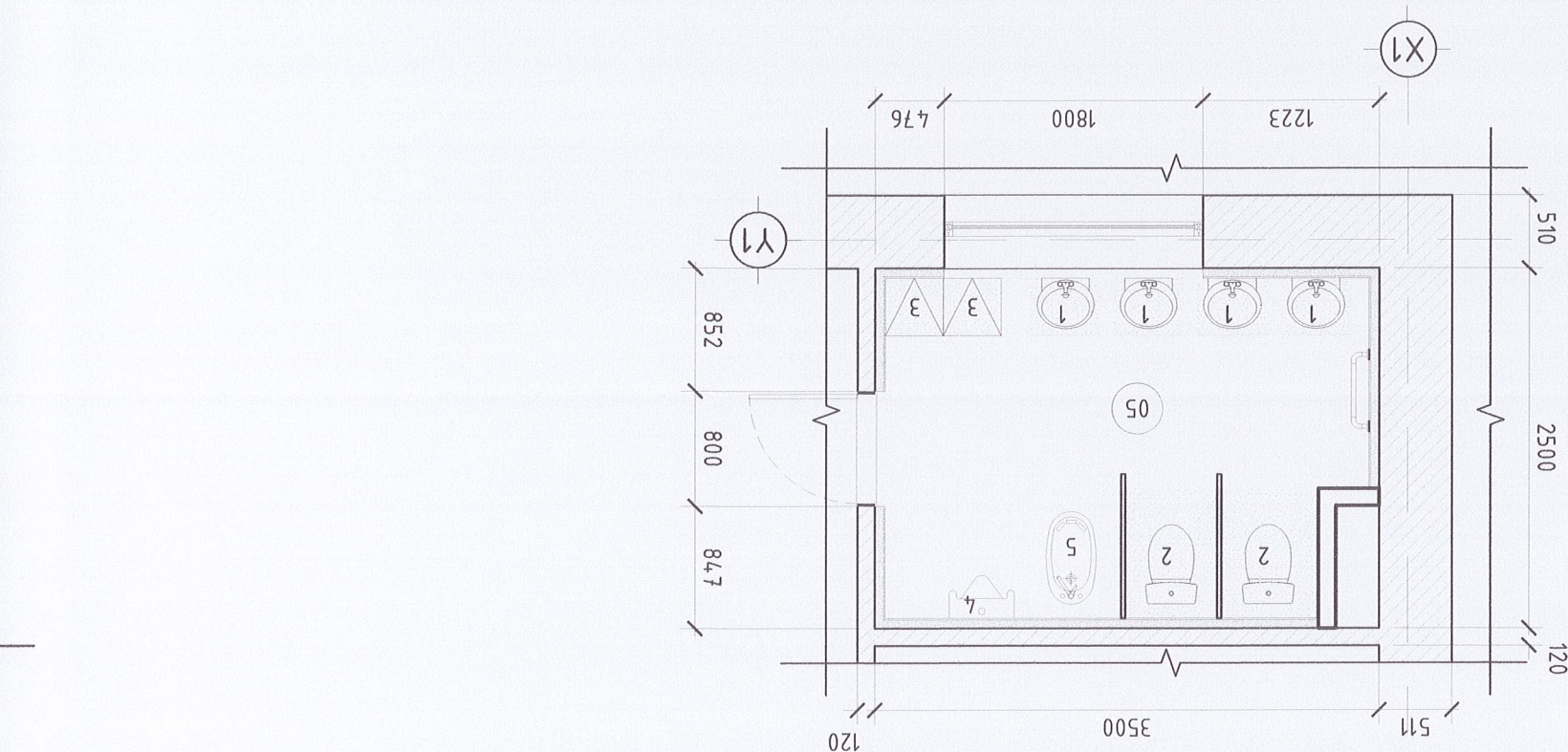
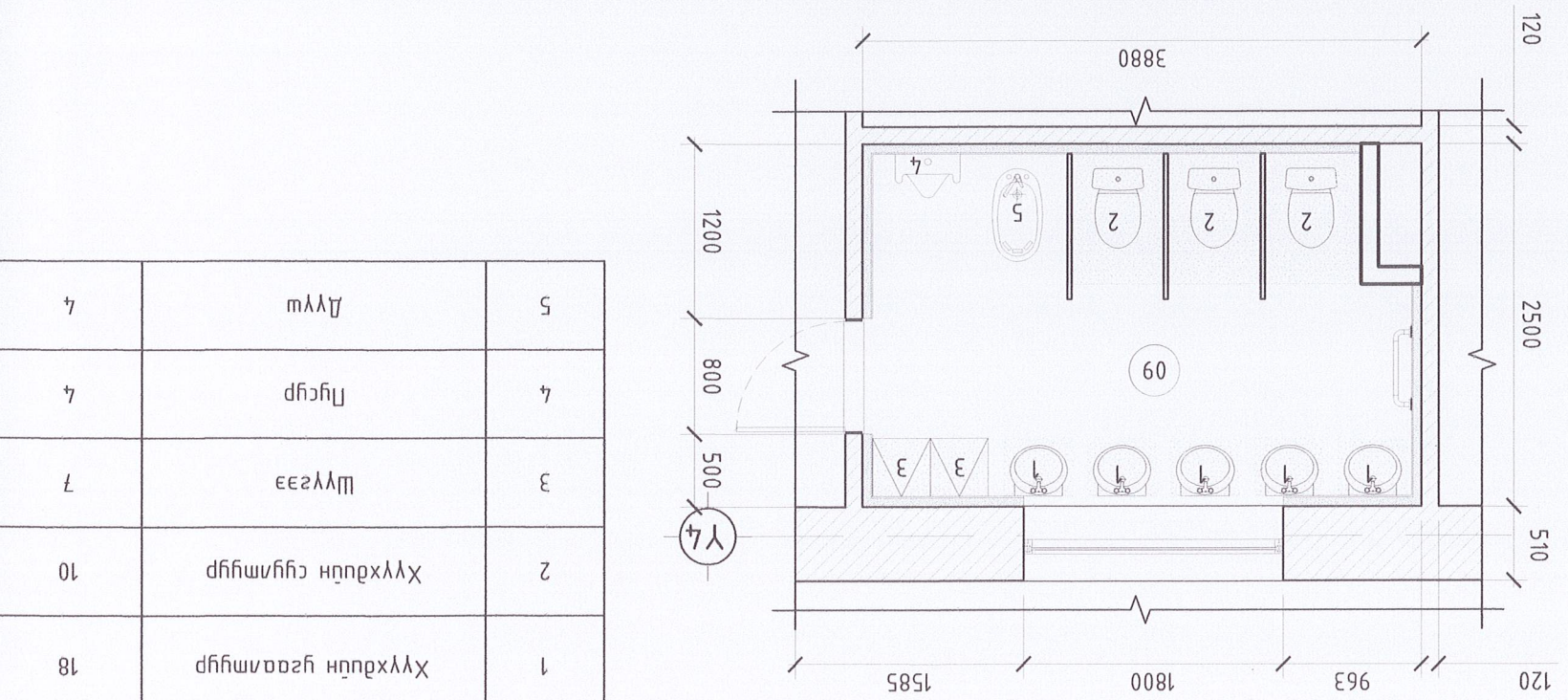

МОНГОЛ УЛС ТЭГШЭГЧИЙН ТУХАЙ ТЭХНИКИЙН ТУХАЙ	Арсамжаал / Архамжаал / Түгээсэл / "НӨӨДӨН ТҮҮРЬ" ХХК	Шуудангийн дугаар: Худас: 2023 Масштаб: М1:100 Шуудангийн дугаар: Худас: 2023	Т.Шуур: НТ/БЭГ-18/2023 Масштаб: М1:100 Худас: 2023	Батжаргал / Батжаргал / Батжаргал / Батжаргал	Батжаргал / Батжаргал / Батжаргал / Батжаргал
---	--	---	--	--	--

Завхан аймгаас Их уул сүм.
100 ХҮҮХДИЙН 2-Р ЦЭЦЭРЛЭГ
ТЕХНОЛОГИЙН БАЙГУУЛАЛТ

1-р ДАВХАРЫН ТЕХНОЛОГИЙН БАЙГУУЛАЛТ М1:50
2-р ДАВХАРЫН ТЕХНОЛОГИЙН БАЙГУУЛАЛТ М1:50
ТЕХНОЛОГИЙН БАЙГУУЛАЛТ М1:50

ГИСЭН ХАНАНЫ ХЭСЭГ/ЭЛ/ М1:200

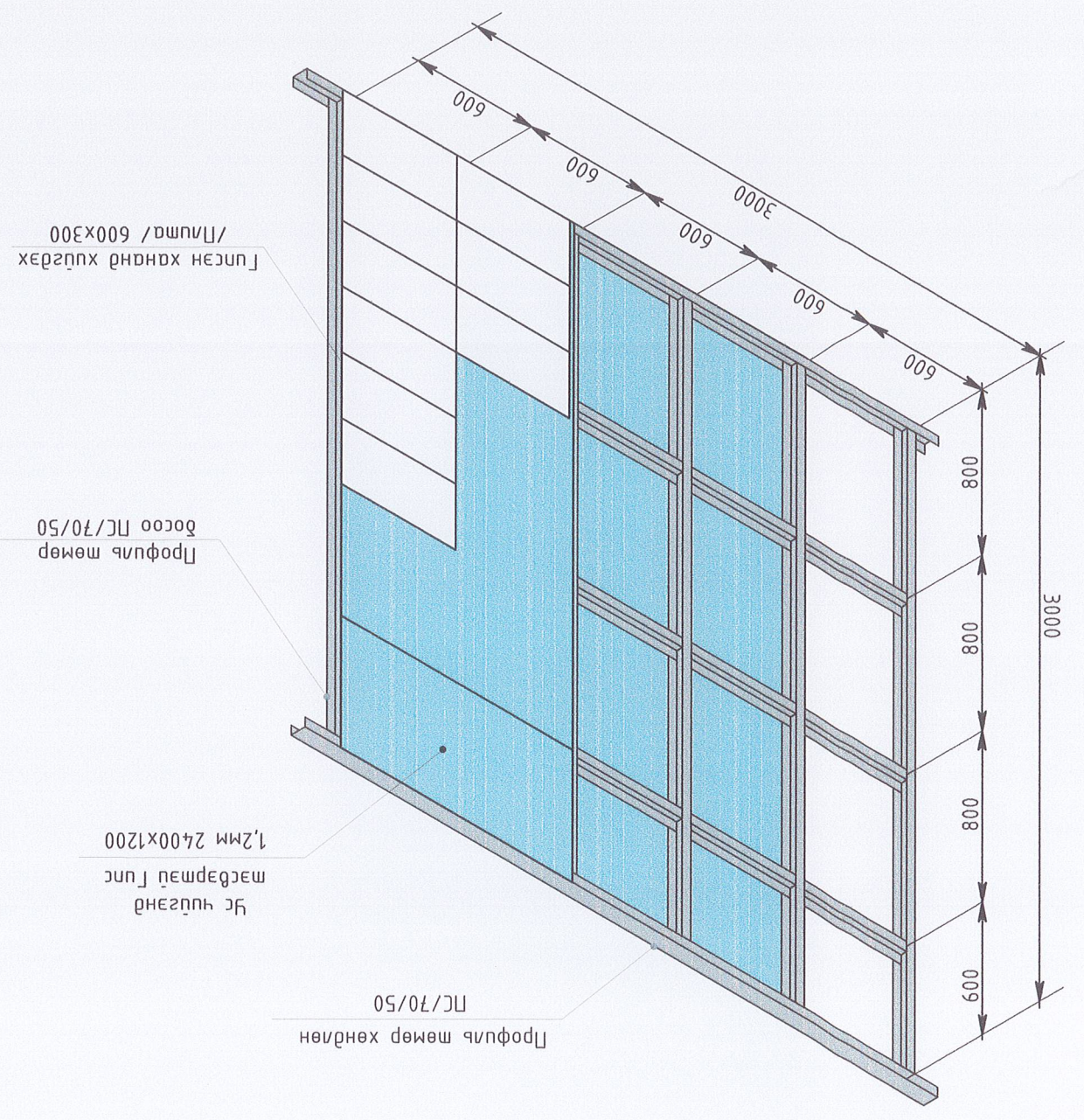

Тайлбар:
 - Хананд хүүдэх гунсэн хадман нь зурагн:12мм, хэмжээ:2400x1200 мад гунс
 - Чүүсэнд мэсэрмэй гунс бацна.
 - Профиль мөмөр нь ПС/70/50

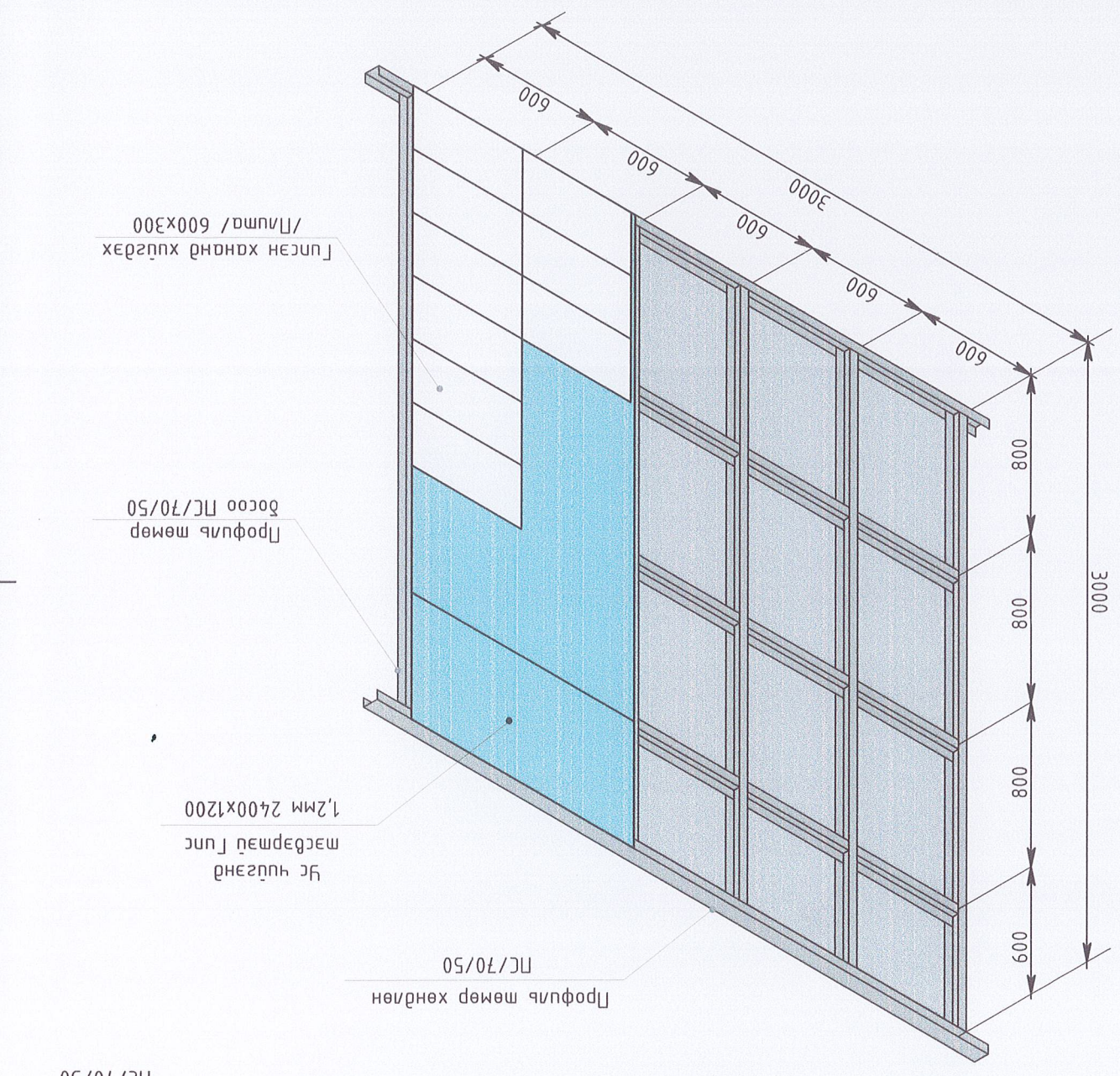
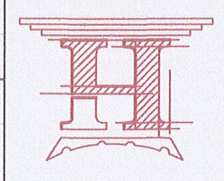

Завхан алмас, Их гүл сүм, Сүргүйлин өмнөх доноргойн ГИСЭН ХАНАНЫ ХЭСЭГ/ЭЛ/

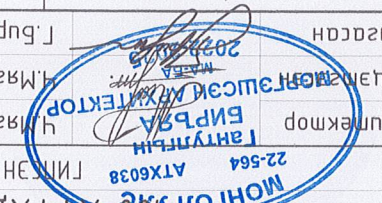

Аркулектор	Ч.Мазгардорж	Шуфр:	Масштаб:	Огноо:
Гууцэнгэл	М.Мазгардорж	ТТ Шуфр:	М1:100	2022
Шалгарсан	Г.Буряа	Зургууд нугаар:	BA-17	17