

"НОЁДЫН ТУУР" ХХК  
ЗТ 37-508/19



БАТЛАВ: ЗАВХАН АЙМГИЙН ЕРӨНХИЙ АРХИТЕКТОР.....

**ЗАВХАН АЙМГИЙН ТОСОНЦЭНГЭЛ, УЛИАСТАЙ, ШИЛҮҮСТЭЙ, АЛДАРХААН,  
ТЭЛМЭН, ИДЭР, ИХ УУЛ, ЦАГААН ЧУЛУУТ, СУМАНД ХИЙГДЭХ  
ЕРӨНХИЙ БОЛОВСРОЛЫН СУРГУУЛЬ, ЦЭЦЭРЛЭГ, ДОТУУР БАЙРНЫ НҮХЭН ЖОРЛОНГ ОРЧИН  
ҮЕИЙН СТАНДАРТ ШААРДЛАГАД НИЙЦСЭН АРИУН ЦЭВРИЙН БАЙГУУЛАМЖ БОЛГОХ ТӨСӨЛ**

(АЖЛЫН ЗУРАГ)

ЗӨВШӨӨРСӨН		БОЛОВСРУУЛСАН		ЗУРГИЙН ШИФР: НТ/БЕГ-12/2023 /13,14,15,16,17,18,19/	
Албан тушаал	Нэр	МОНГОЛ УЛС Гарын үсэг ЗАВХАН АЙМГИЙН ОНЦГОЙ ХАДЛЫН ГАЗАР <b>ХИНАСАН</b> 20 ОНЫ 12 САРЫН 16 ӨДӨР ГАРЫН ҮСЭГ:..... Б.Долгорхам	Гүйцэтгэгч	Албан тушаал	Нэр
Завхан аймгийн Онцгой Байдлын Газрын дарга, Хурандаа	Ө.Баяд		Захиалагч	"Ноёдын Туурь" ХХК-н захирал	Н.Ариунболд
Эрүүлмэндийн газрын Хяналт шалгалтын хэлтсийн дарга, Эрүүл ахуй, хяналтын хяналтын хяналтын үлсын ахлах байцаагч	Б.Долгорхам		Албан тушаал	Баобсролын Ерөнхий Газрын Хөрөнгө оруулалтын хэрэгжилт, зохицуулалтын газрын дагын албан үүргийг түр орлон гүйцэтгэгч	Ш.Алтангэрэл

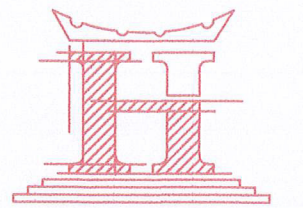

"НОЁДЫН ТУУР" ХХК  
ЗТ 37-508/19

ЗУРГИЙН ШИФР: НТ/БЕГ-17/2023

**ЗАВХАН АЙМГИЙН ИДЭР СУМЫН  
ЕРӨНХИЙ БОЛОВСРОЛЫН СУРГУУЛИЙН "А" БАЙРНЫ  
НҮХЭН ЖОРЛОНГ ОРЧИН ҮЕИЙН СТАНДАРТ ШААРДЛАГАД НИЙЦСЭН  
АРИУН ЦЭВРИЙН БАЙГУУЛАМЖ БОЛГОХ ТӨСӨЛ**

(АЖЛЫН ЗУРАГ)

БАРИЛГА АРХИТЕКТУРЫН ХЭСЭГ-БА

БОЛОВСРУУЛСАН:

"НОЁДЫН ТУУР" ХХК-н ЗАХИРАЛ

АРХИТЕКТОР

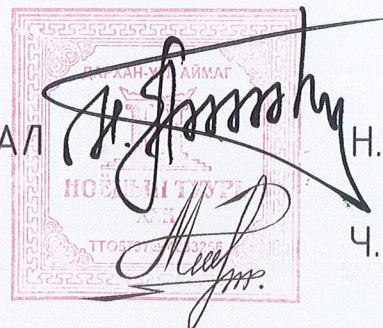

Н.АРИУНБОЛД

Ч.МЯГМАРДОРЖ

ДАРХАН УУЛ АЙМАГ 2023 ОН

ЗАВХАН АЙМАГ, ИДЭР СУМЫН  
СУРГУУЛЬ, ЦЭЦЭРЛЭГ, ДОТУУР БАЙРНЫ БАЙРШИЛЫН СХЕМ М1:2000

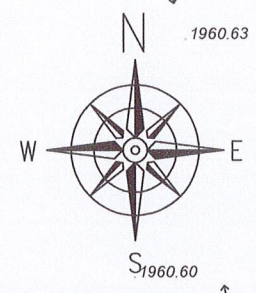

Д/Д	ТОДОРХОЙЛОЛТ	ТАЙЛБАР
1	А-байр	Одоо байгаа
2	Спорт заал	Одоо байгаа
3	Б-байр	Одоо байгаа
4	Дотуур байр	Одоо байгаа
5	В-байр	Одоо байгаа
6	Хуучин дотуур байр	Одоо байгаа

БАЙРШЛЫН СХЕМ



ТАНИХ ТЭМДЭГ:

	Төлөвлөлтийн хил
	Бохир усны шугам
	Дулааны шугам
	Цэвэр усны шугам
	Цахилгааны шугам

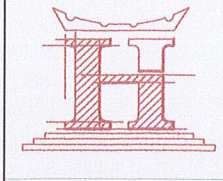

"НОЁДЫН ТУУР" ХХК

Завхан аймаг, Идэр сум ЕРӨНХИЙ БОЛОВСРОЛЫН СУРГУУЛИЙН "А" БАЙР			
БАЙРШИЛЫН СХЕМ			
Архитектор Мянмардорж	Шифр: НТ/БЕГ-17/2023	Масштаб: М1:2000	Үе шат: Ажлын зураг
Гүйцэтгэсэн Мянмардорж	ТГ Шифр:	Зургийн дугаар: ЕТ-01	Огноо: 2023
Шалгасан Г.Бирьяа	МЭРГЭВЛИЙН АРХИТЕКТОР МА-БА 2022-2025	Хуудас: 16	

ТАЙЛБАР БИЧИГ

Ерөнхий хэсэг

Завхан аймаг, Идэр сумын нутаг дэвсгэрт ариун цэврийн байгууламжийн шинэчлэлийн зураг төсөл хийгдэж буй "Ерөнхий боловсролын сургууль" НТ/БЕГ-17/2023 шифртэй ажлын зургийг 2022 оны 9-р сарын 22ны өдрийн №БЕГ/202204005 тоот зураг төсөл боловсруулах гэрээ, инженер геологийн дүгнэлт, холбогдох техникийн нөхцлүүд, бусад норм дүрмүүдэд үндэслэн 2023 ны 02-р сард барилгын зураг төслийн "Ноёдын туурь" ХХК-д хийж гүйцэтгэв.

БНД Барилгын норм ба дүрэм

1. Сургалт-хүмүүжлийн байгууллагад мөрдөх эрүүл ахуй, халдвар хамгааллын үлгэрчилсэн дүрэм БНД II-66-88
2. Олон нийт иргэний барилга БНД 31-03-03
3. Ерөнхий боловсролын сургуулийн барилгын төлөвлөлт БД 31-113-11
4. Ерөнхий боловсролын сургуулийн сурагчдын дотуур байрны орчин, үйлчилгээ ерөнхий шаардлага MNS 6781:2019

Сургалт, хүмүүжлийн орчны эрүүл ахуйн шаардлага MNS 6799:2019

Байгаль цаг уурын ерөнхий өгөгдөл

Газар хөдлөлтийн бал	9
Гадна агаарын тооцооны температур	-35,1°C
Салхины дундаж хурд	2,6 м/с тах 2,7м/с
Цасны нягт	0,10 гр/см <sup>3</sup>
Дундаж өндөр	13см

Барилгын байршил

Завхан аймаг, Идэр сум

Ерөнхий төлөвлөгөө

Гадна шугам сүлжээний төлөвлөлтийг одоогийн байдалтай уялдуулан төлөвлөв.

Архитектур төлөвлөлт

Уг барилга нь тэнхлэгээрээ 48900х12400 метр хэмжээтэй 1 давхар, Ерөнхий боловсролын сургуулийн зориулалттай барилга болно. Шинээр ариун цэврийн өрөөний төлөвлөлт гүйцэтгэж буй өрөөнүүд нь 13 дугаартай өрөө болно. Төлөвлөлт хийгдэж буй өрөө тасалгаанд Хөгжлийн дэрхшээлтэй хүүхдийн өрөө, Ариун цэврийн өрөө /эр/, Ариун цэврийн өрөө /эм/, Усны нөөцийн өрөө төлөвлөв.

Хана

Хуучин байсан өрөө тасалгааны ханыг хэвэнд нь үлдээж, шинээр 80мм зузаантай гипсэн ханаар өрөө тасалгааг хуваасан болно.

Дээвэр

Барилгын дээвэрт шинээр гарах агааржуулалтын хойлоон нүхийг өрөмдөж цоолон гаргаж технологийн дагуу ус чийг орхооргүй сайтар хийж гүйцэтгэнэ.

Хаалга

Хаалганы зургийг БА-13 хуудаснаас үз. Хөгжлийн дэрхшээлтэй иргэний ариун цэврийн өрөөний хаалган нь дотроосоо түлхэж өнгөйхөд хөнгөн, хаалганы барил h=800мм зэс ихгүй байна. Бүх хаалга ус чийгэнд тэсвэртэй хаалга байна. Хаалгыг захиалхаасаа өмнө газар дээрн нь хэмжилт хийж тодруулах шаардлагатай.

Шал

Шалыг БА-14 хуудсанд үзүүлсэн зураг ба тодорхойлолтонд заасны дагуу хийж гүйцэтгэнэ. Шалны ажлыг хийхэд шалны хийцлэлд байгаа ус тусгаарлагч үеүүдийг технологийн дагуу сайтар хийнэ. Бүх шалны ажлыг хийхээс өмнө шалан доогуур хийгдэх цахилгаан, сантехникийн угсралтуудыг хийсэн байх шаардлагатай.

Дотор заслал

Дотор заслалыг БА-2 хуудсанд дахь дотор заслалын тодорхойлолтонд заасны дагуу хийнэ. Заслалын ажилд стандартын шаардлагад нийцсэн, эрүүл мэндэд сөрөг нөлөөгүй, тус төслийн зэрэглэлд нийцэх, чанартай материал сонгож хийх шаардлагатай. Өрөөнүүдийн дотор заслалын ажлыг хийхээс өмнө бүх цахилгаан, сантехникийн ажлуудыг дуусгасан байх шаардлагатай.

Анхасрах нь

Барилгын гүйцэтгэгч байгууллага нь барилга угсралтын ажил эхлэхээс өмнө ажлын зураг төсөлтэй иж дүрнээр нь нарийвчлан танилцсан байх шаардлагатай

Мөн гүйцэтгэгч байгууллага нь барилга угсралтын явцад ажлын зургийг чанд баримтлах бөгөөд хэрэв зураг төслийн дагуу гүйцэтгээгүйн улмаас барилгын архитектур төлөвлөлт, инженерийн системийн ажиллагаанд өрчлөлт, алдаа гарваас зураг төсөл зохиогч хариуцлага хүлээхгүй.

Барилга угсралтын явцад гүйцэтгэгч байгууллага нь зураг төсөл зохиогчтой зохиогчийн хяналтын гэрээний дагуу барилга угсралтын болоод зураг төслийн талаар гарсан асуудлыг зөвшилцөн шийдэж байвал зохино.

Уг зураг төсөл нь Монгол улсын зохиогчийн эрхийн тухай хуулиар хамгаалагдах бөгөөд зураг төсөл боловсруулах гэрээнд заасны дагуу захиалагчийн өмч болох тул зураг төслийг хэсэгчлэн болон бүхлээр нь худилан олшруулах, файл хэлбэрээр хөндлөнгийн этгээдэд тараах, өөр байршилд давтан хэрэглэх (холболт хийх)-ийг хориглоно.

БА МАРКТАЙ АЖЛЫН ЗУРГИЙН ҮНДСЭН БҮРДЭЛ

Д/д	Хуудасны нэр	Хуудасны марк
1	Байршлын схем	БА-1
2	Зургийн жагсаалт, тайлбар бичиг	БА-2
3	Материалын түүвэр	БА-3
4	Хэмжилтийн байгуулалт	БА-4
5	Өөрчлөлтийн байгуулалт	БА-5
6	Огтлол 1-1, хананы хэсэглэл	БА-6
7	Хэсэгчилсэн байгуулалт-1	БА-7
8	Хэсэгчилсэн байгуулалт-2	БА-8
9	Хэсэгчилсэн байгуулалт-3	БА-9
10	Хэсэгчилсэн байгуулалт-4	БА-10
11	Хаалга	БА-11
12	Шалны	БА-12
13	Таазны	БА-13
14	Гипсэн таазны хэсэглэл	БА-14
15	Гипсэн хананы хэсэглэл	БА-15
16	Технологийн байгуулалт	БА-16

ДОТОР ЗАСЛАЛЫН ТОДОРХОЙЛОЛТ

Өрөөний дугаар	Өрөө, тасалгааны нэр	Талбай, м <sup>2</sup>	Шалны өнгөлгөө	Ханын өнгөлгөө
101	Ариун цэврийн өрөө /эм/	11.6	Керамик хавтан 600х600	Керамик хавтан 300х600
102	Ариун цэврийн өрөө /ХБИ/	4.13	Керамик хавтан 600х600	Керамик хавтан 300х600
103	Ариун цэврийн өрөө /эр/	19.73	Керамик хавтан 600х600	Керамик хавтан 300х600
104	Ажлчдын ариун цэврийн өрөө	10.06	Керамик хавтан 600х600	Керамик хавтан 300х600
НИЙТ		45,52	0	0

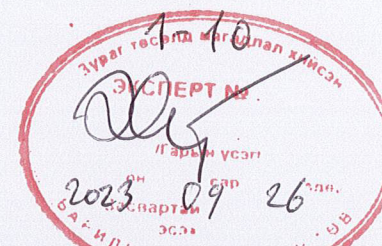

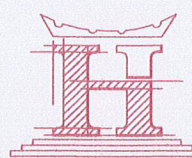
 <p>"НОЁДЫН ТУУР" ХХК</p>	Завхан аймаг, Идэр сум "ЕРӨНХИЙ БОЛОВСРОЛЫН СУРГУУЛИЙН А БАЙРНЫ АРИУН ЦЭВРИЙН ӨРӨӨ"			
	ЗУРГИЙН БҮРДЭЛ, ТАЙЛБАР БИЧИГ			
Архитектор	Гүйцэтгэгч	Шифр:	Масштаб:	Огноо:
М.Эрхэм	М.Мягмардорж	НТ/БЕГ-17/2023	M1:100	2022
Шалгасан	Г.Бирьяа	ТГ Шифр:	Зургийн дугаар:	Хуудас:
			БА-02	16

**БУУЛГАХ АЖЛЫН ТОДОРХОЙЛОЛТ**

Өрөөний дугаар	ӨРӨӨ, ТАСАЛГААНЫ НЭР	Таазны будаг хуулах	Талбай, м²	Хана дөглөх	Талбай, м², мЗ	Цонх буулгах	Талбай, м²	Модон шал буулгах	Талбай, м²	Ханын панер буулах	Талбай, м²	Шалны хуучин плита буулгах	Талбай, м²	Хананы хуучин плита буулгах /м2/	Талбай, м²
13	Коридор	Тоосгон хана	59.7	1250x1200 4ш	6.00	1250x1200 4ш	6.00	Модон шал	59.7	Панер хуулах	66.6	-	-	-	-

**ЗАСЛЫН АЖЛЫН ТОДОРХОЙЛОЛТ**

Өрөөний дугаар	ӨРӨӨ, ТАСАЛГААНЫ НЭР	Шинээр хамар хана өрөх	Талбай, м²	Профиль ПС*70*50	Урт, м	Хана засал	Талбай, м²	Хана засал	Талбай, м²	Хананы өнгөлгөө	Талбай, м²	Шалны тэгшилгээ бетон В10, М150	Талбай, м²	Шалны плита өнгөлгөө	Талбай, м²
101	Ариун цэврийн өрөө /ЭМ/	Гипсэн хана, ус чийгэнд тэсвэртэй	40.8	Профиль төмөр	79м	Замаск татах /2үе/	58.8	Эмульс цагаан өнгийн h-0.0	29.40	Керамик хавтан 600x300	24.42	Бетон зуурмаг	11.6	Керамик хавтан 600x600	11.6
102	Ариун цэврийн өрөө /ХБИ/	Гипсэн хана, ус чийгэнд тэсвэртэй	11.98	Профиль төмөр	47м	Замаск татах /2үе/	30.02	Эмульс цагаан өнгийн h-0.0	15.01	Керамик хавтан 600x300	14.63	Бетон зуурмаг	4.13	Керамик хавтан 600x600	4.13
103	Ариун цэврийн өрөө /ЭР/	Гипсэн хана, ус чийгэнд тэсвэртэй	76.0	Профиль төмөр	74м	Замаск татах /2үе/	82.96	Эмульс цагаан өнгийн h-0.0	42.48	Керамик хавтан 600x300	33.40	Бетон зуурмаг	19.73	Керамик хавтан 600x600	19.73
104	Усны нөөцийн өрөө	Гипсэн хана, ус чийгэнд тэсвэртэй	17.92	Профиль төмөр	91.5м	Замаск татах /2үе/	46.1	Эмульс цагаан өнгийн h-0.0	23.05	Керамик хавтан 600x300	22.86	Бетон зуурмаг	10.06	Керамик хавтан 600x600	10.06

**ЗАСЛЫН АЖЛЫН ТОДОРХОЙЛОЛТ**

Өрөөний дугаар	ӨРӨӨ, ТАСАЛГААНЫ НЭР	Эмульс тааз	Талбай, м²	Цонхны амалгаа	Талбай, м²	Цонхны тавцан	Талбай, м²	ДСП хавтан	Талбай, м²	Гоёлын хүрээтэй толь	Талбай, м²
101	Ариун цэврийн өрөө /ЭМ/	Гипсэн тааз, ус чийгэнд тэсвэртэй	11.6	-	-	-	-	АЦӨ-ний хаалт	14.87	2800x1000	2.8
102	Ариун цэврийн өрөө /ХБИ/	Гипсэн тааз, ус чийгэнд тэсвэртэй	4.13	-	-	-	-	-	-	500x1000	0.5
103	Ариун цэврийн өрөө /ЭР/	Гипсэн тааз, ус чийгэнд тэсвэртэй	19.14	-	-	-	-	АЦӨ-ний хаалт	14.87	3500x1000	3.5
104	Усны нөөцийн өрөө	Гипсэн тааз, ус чийгэнд тэсвэртэй	10.6	Замаск татах	0.7	Хиймэл чулуун тавцан цагаан	0.225	-	-	-	-

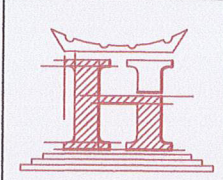

Завхан аймаг, Идэр сум  
 "ЕРӨНХИЙ БОЛОВСРОЛЫН СУРГУУЛИЙН А БАЙРНЫ АРИУН ЦЭВРИЙН ӨРӨӨ"  
 МОНГОЛ УЛС  
 22-564 АТХ6023  
 МАТЕРИАЛЫН ТҮҮВЭР  
 Гамтуул Г.Мягмардорж  
 Гүйцэтгэсэн МЭРГЭЭНИЙ АРХИТЕКТОР Ч.Мягмардорж  
 Шалгасан 2022-2025 Г.Барьяа  
 Шифр: HT/БЕГ-17/2023  
 Масштаб: М1:100  
 Огноо: 2022  
 ТГ Шифр: Зургийн дугаар: Хуучин  
 БА-03 16

А-БАЙРНЫ ДАВХРЫН БАЙГУУЛАЛТ М1:200

Одоо байгаа хичээлийн А-байрны байгуулалт М1:200

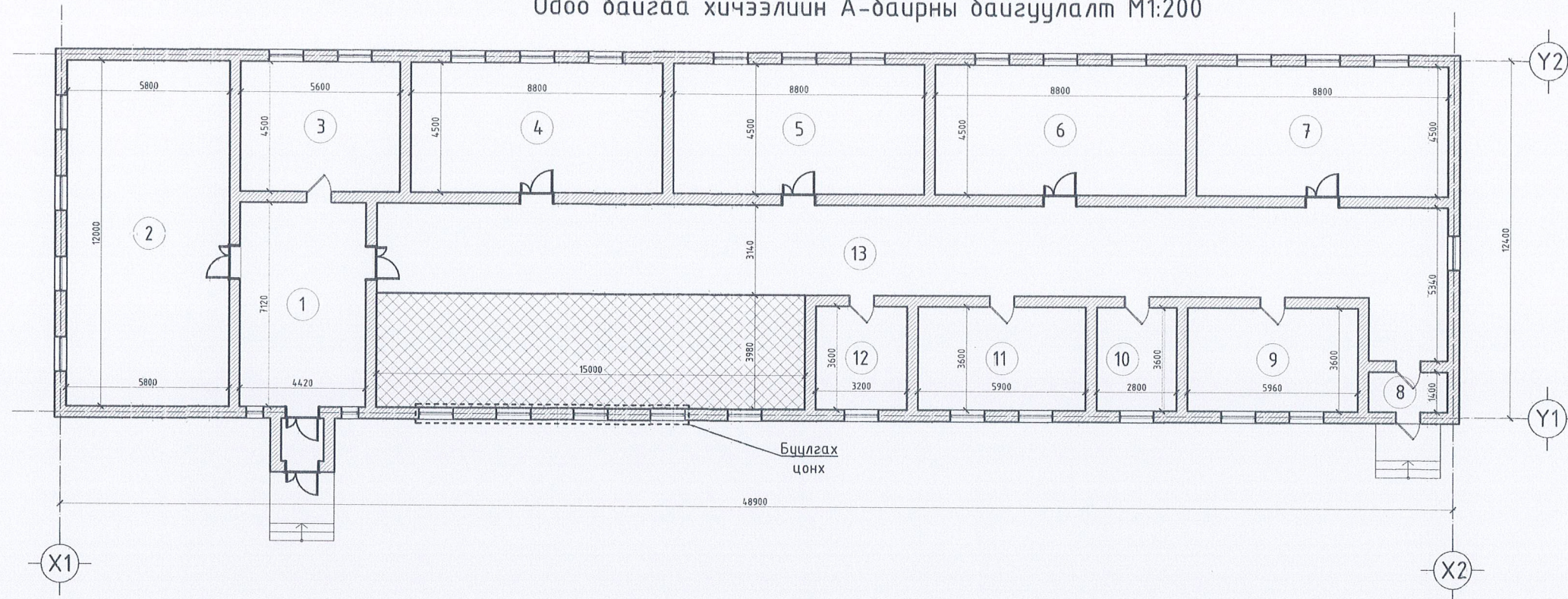

ДАВХРЫН ӨРӨӨНИЙ ТОДОРХОЙЛОЛТ	
1	Гонх
2	Хичээлийн танхим-01
3	Жижүүрийн өрөө
4	Хичээлийн танхим-02
5	Хичээлийн танхим-03
6	Хичээлийн танхим-04
7	Хичээлийн танхим-05
8	Гонх
9	Багш нарын өрөө
10	Кабинет-01
11	Хичээлийн танхим-06
12	Кабинет-02
13	Коридор

Өөрчлөлт хийгдэх хичээлийн А-байрны байгуулалт М1:200

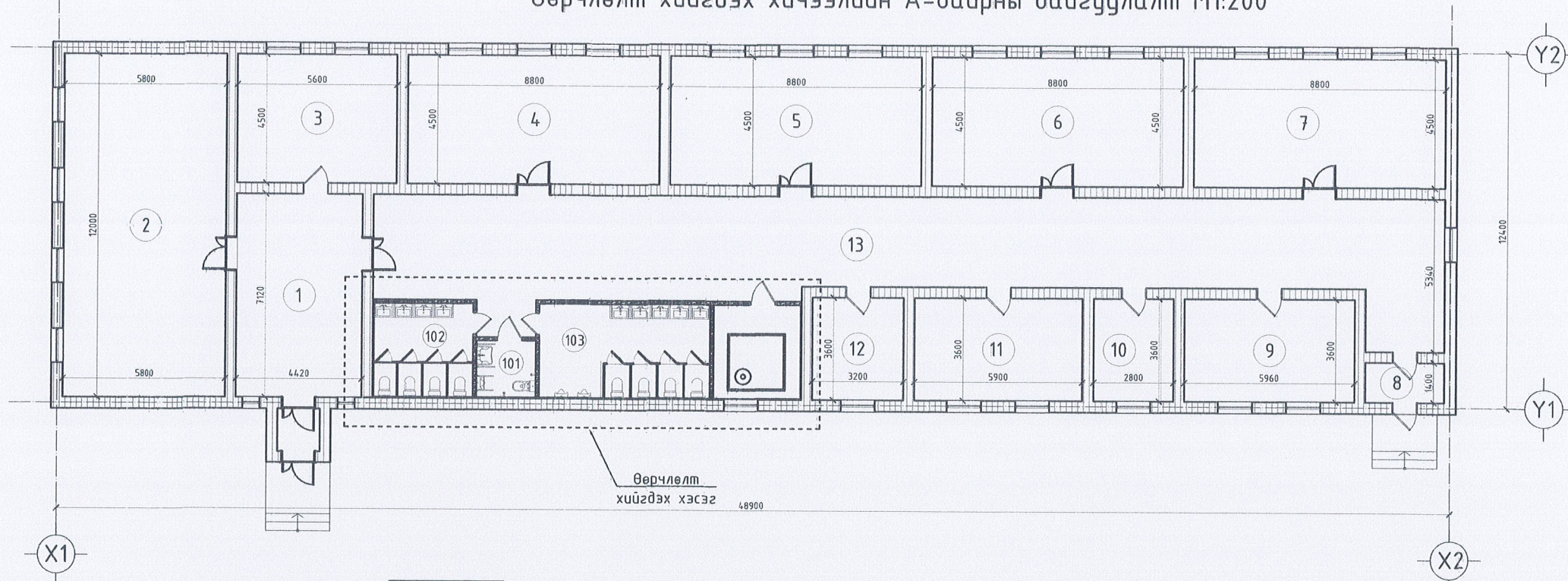

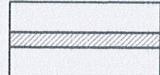
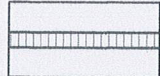
-  Төлөвлөж дүй ариун цэврийн өрөө
-  Шинээр хийх тоосгон хана
-  Одоо байгаа модон хана

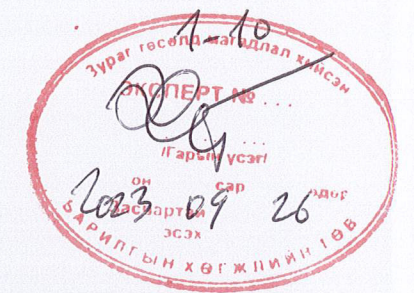

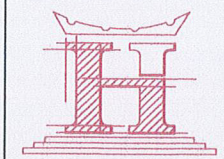
 "НОЁДЫН ТУУРЬ" ХХК	Завхан аймаг, Идэр сум			
	"ЕРӨНХИЙ БОЛОВСРОЛЫН СУРГУУЛИЙН А БАЙРНЫ АРИУН ЦЭВРИЙН ӨРӨӨ"			
Архитектор	Г.Мянмардорж	Шифр:	Масштаб:	Огноо:
Гүйцэтгэсэн	Г.Мянмардорж	НТ/БЕГ-17/2023	М1:200	2022
Шалгасан	Г.Бирьяа	ТГ Шифр:	Зургийн дугаар:	Хуудас:
		2023-2025	БА-04	16

Одоо байгаа хичээлийн А-байрны хэсэглэл

ӨӨРЧЛӨЛТИЙН БАЙГУУЛАЛТ М1:100

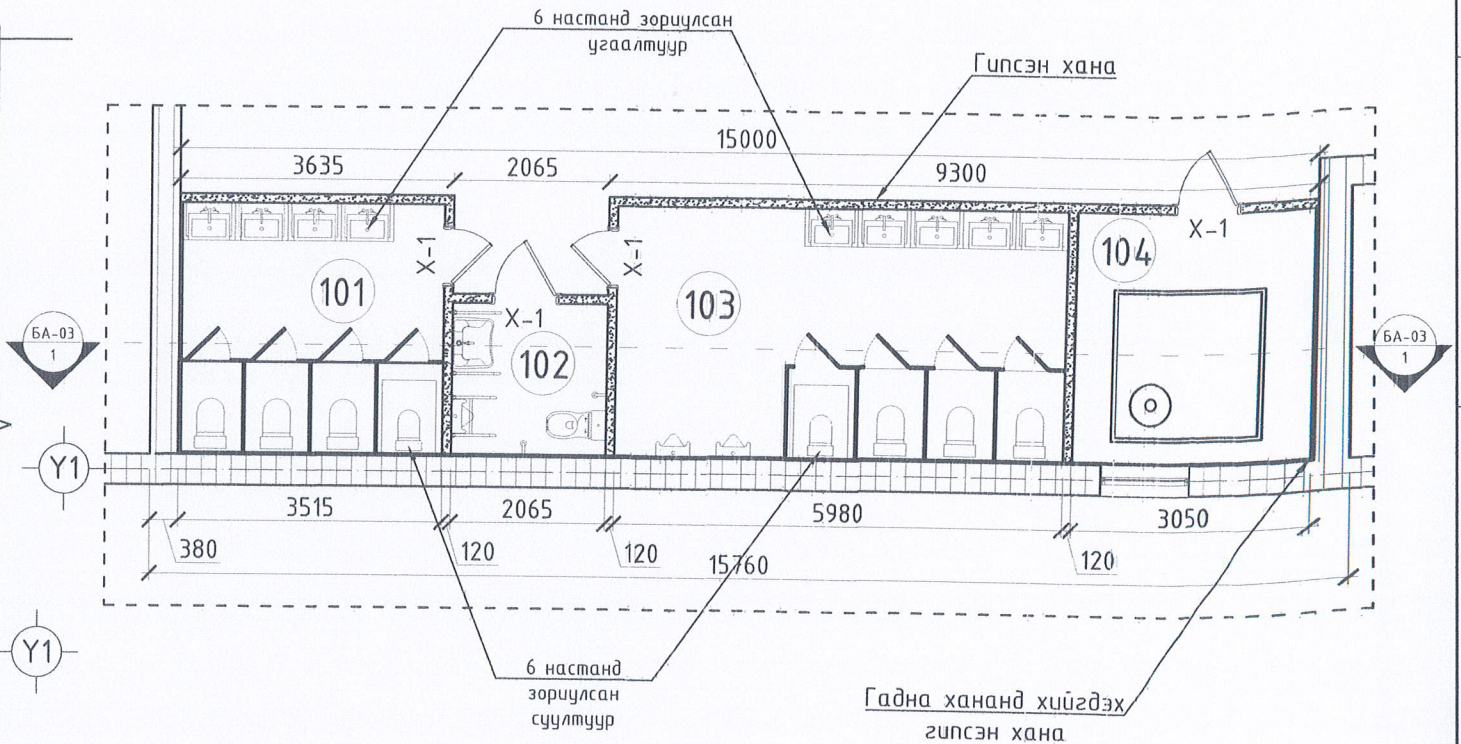
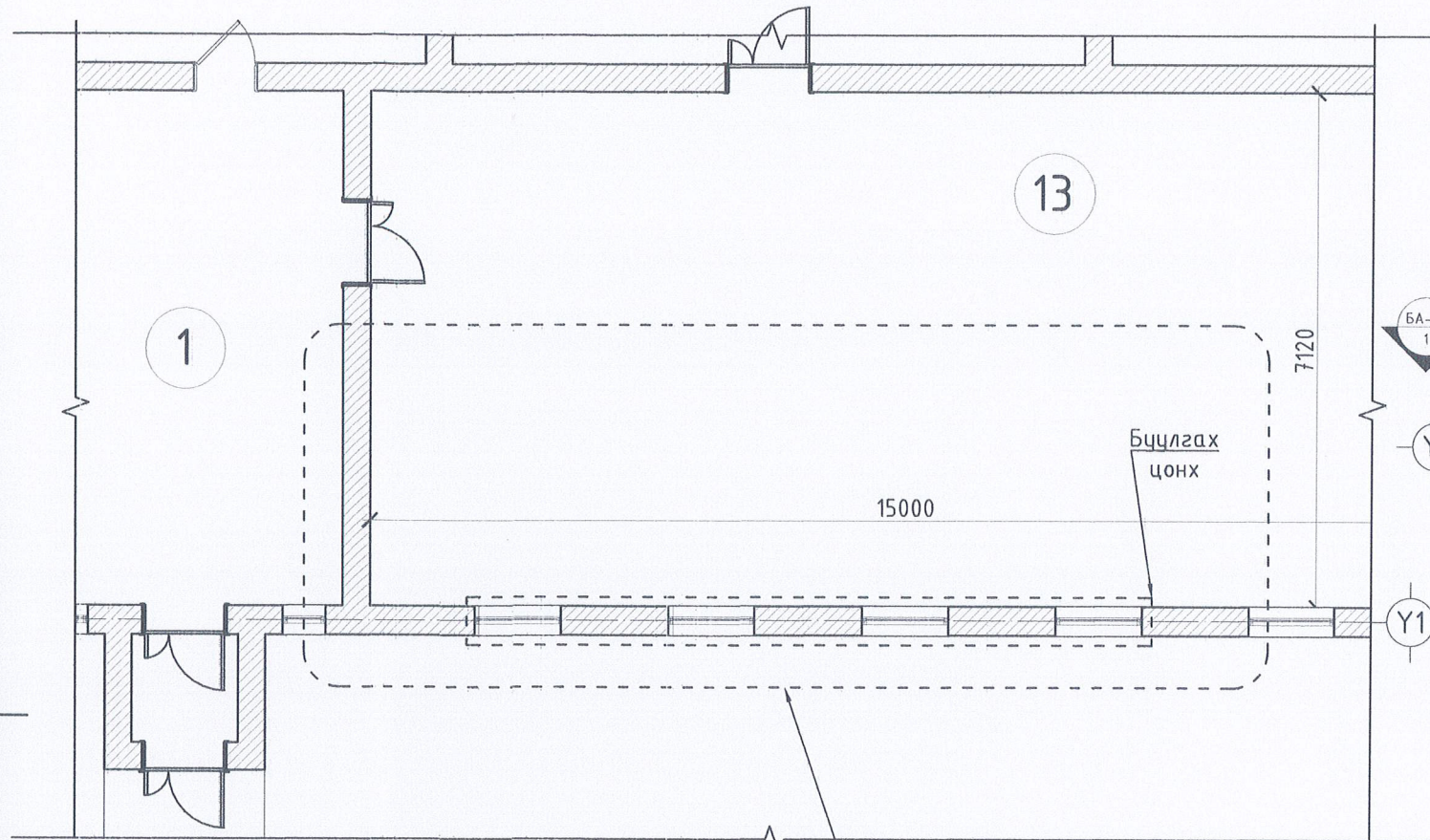

ХАНЫН БҮТЭЦ-1 М1:25

ТҮЛХҮҮР БАЙГУУЛАЛТ

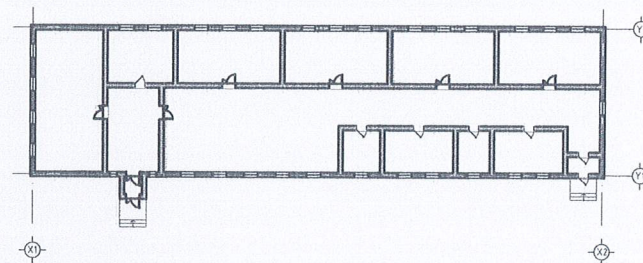
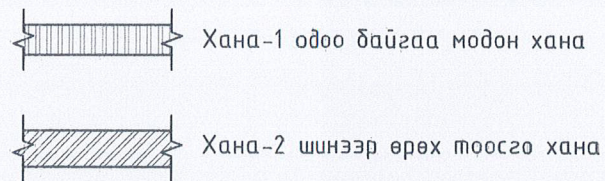

ӨӨРЧЛӨЛТИЙН ӨРӨӨНИЙ ТОДОРХОЙЛОЛТ	Талбай, м²
101 Ариун цэврийн өрөө /эм/	11.6
102 Ариун цэврийн өрөө /ХБИ/	4.13
103 Ариун цэврийн өрөө /эр/	19.73
104 Усны нөөцийн сав	10.06
<b>НИЙТ</b>	<b>45,52</b>

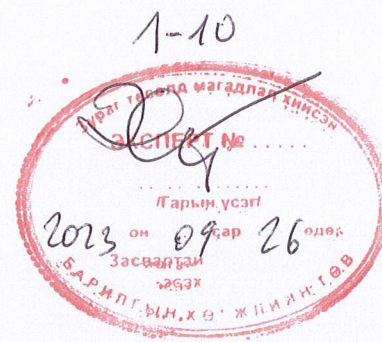

<p>"НОЁДЫН ТУУРЬ" ХХК</p>	Завхан аймаг, Идэр сум "ЕРӨНХИЙ БОЛОВСРОЛЫН СУРГУУЛИЙН А БАЙРНЫ АРИУН ЦЭВРИЙН ӨРӨӨ"		
	<p>МОНГОЛ УЛС 22-564 АТХ 6033 Гантуульын Ч.Мягмардорж БАРЬЯА МЭРГЭШСЭН АРХИТЕКТОР 2023-2025 Г.Барьяа</p>		
Архитектор	Шифр:	Масштад:	Огноо:
Гүйцэтгэсэн	НТ/БЕГ-17/2023	М1:100	2022
Шалгасан	ТГ Шифр:	Зургийн дугаар:	Хуудас:
	БА-05	БА-05	16

ОГТЛОЛ 1-1 М1:100

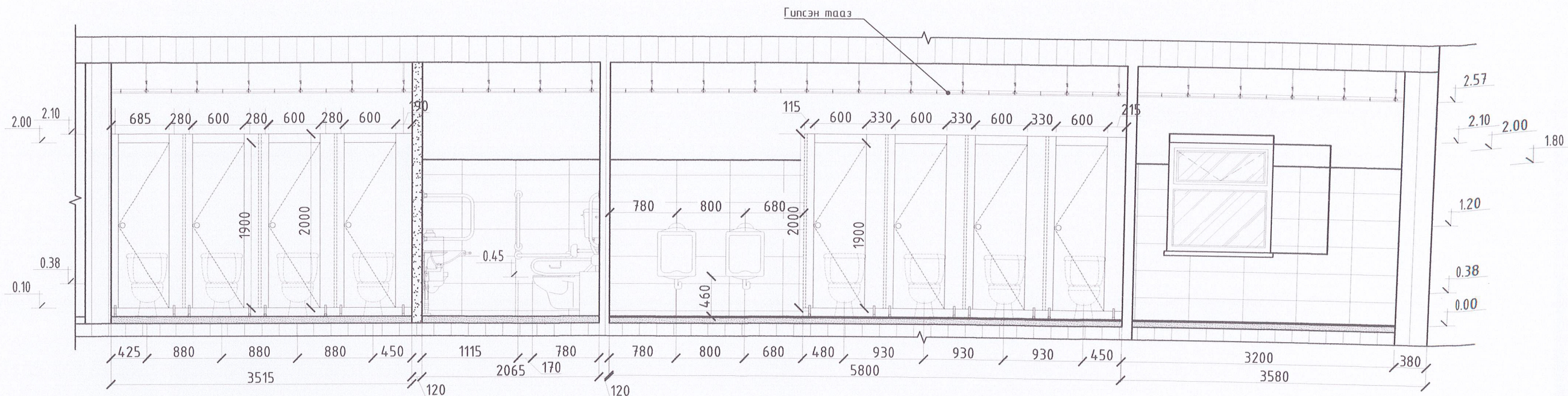

ТҮЛХҮҮР БАЙГУУЛАЛТ

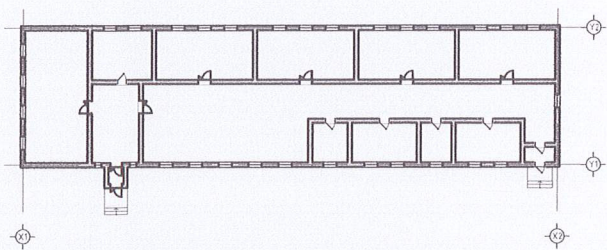

ХАНЫН БҮТЭЦ-1 М1:25

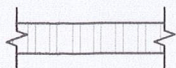
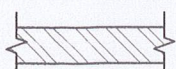
-  Хана-1 одоо байгаа хана
-  Хана-2 шинээр өрөх тоосго

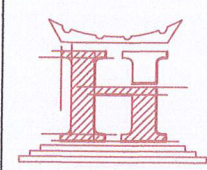
 "НОЁДЫН ТУУРЬ" ХХК	Завхан аймаг, Идэр сум "ЕРӨНХИЙ БОЛОВСРОЛЫН СУРГУУЛИЙН А БАЙРНЫ АРИУН ЦЭВРИЙН ӨРӨӨ" ОГТЛОЛ 1-1, ХАНАНЫ ХЭСЭГЛЭЛ			
	Архитектор Гүйцэтгэсэн Шалгасан	Ч.Мягмардорж Ч.Мягмардорж Б.Ирээхуяа	Шифр: НТ/БЕГ-17/2023 ТГ Шифр:	Масштаб: М1:50 Зургийн дугаар: БА-06



АРИУН ЦЭВРИЙН ӨРӨӨНИЙ ХЭСЭГЧИЛСЭН БАЙГУУЛАЛТ-1 М1:50

ХЭСЭГЧИЛСЭН БАЙГУУЛАЛТ-1 М1:50

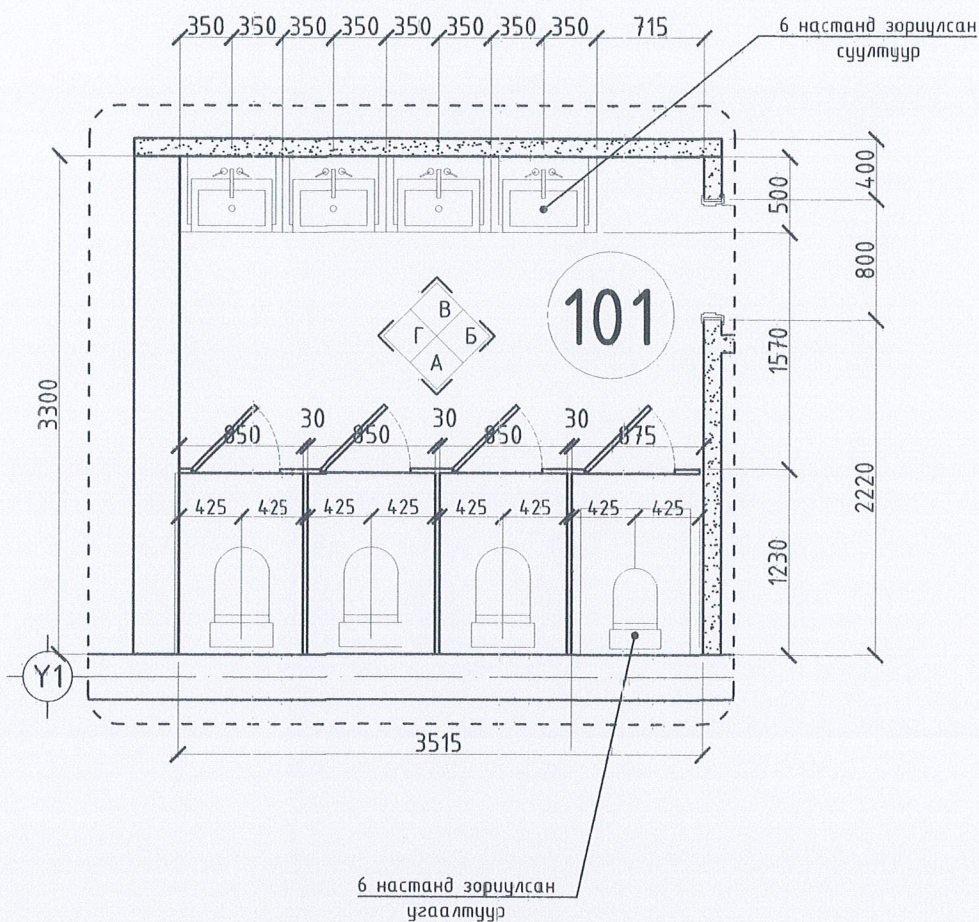

6 настанд зориулсан  
угаалтуур

Ханын дэлгээс-А М1:50

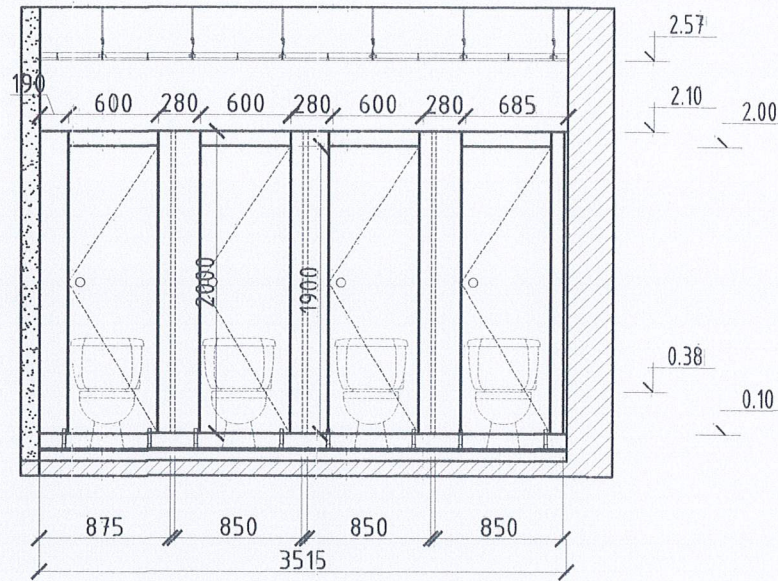

Ханын дэлгээс-Б М1:50

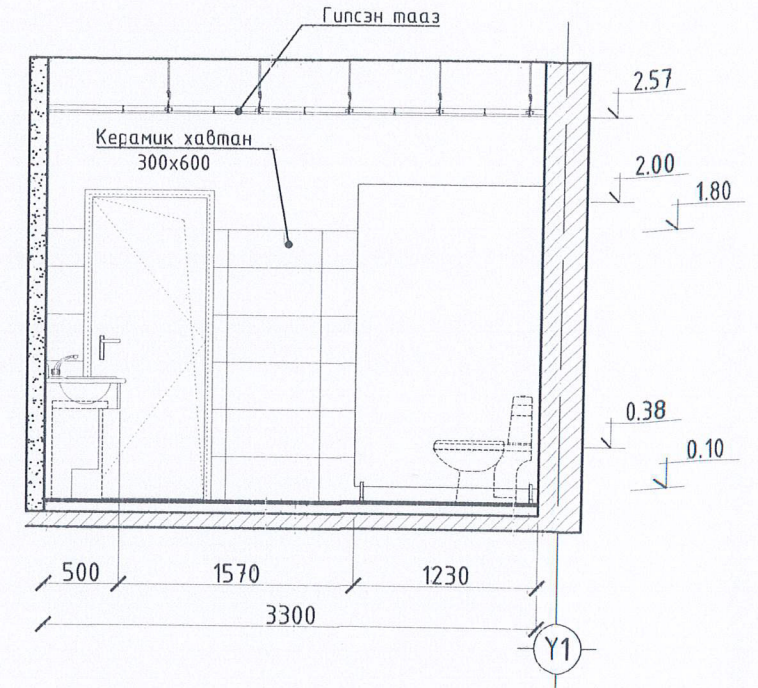

Ханын дэлгээс-В М1:50

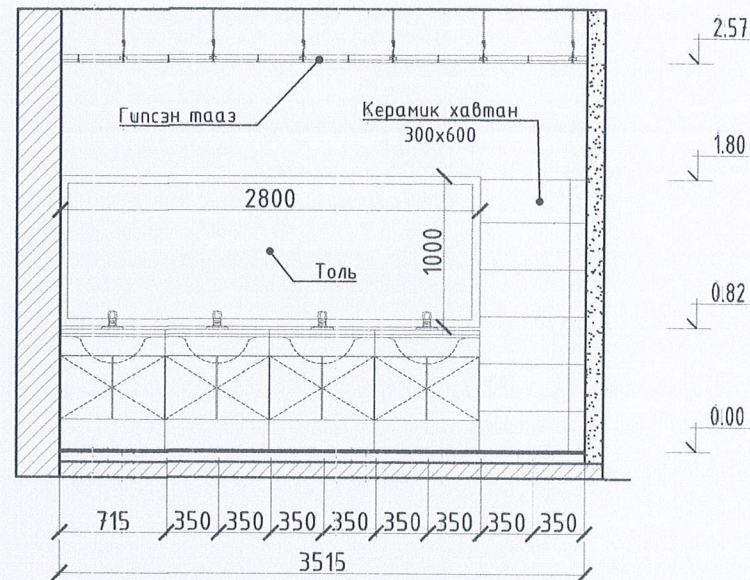

Ханын дэлгээс-Г М1:50

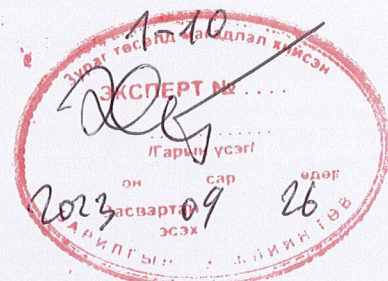
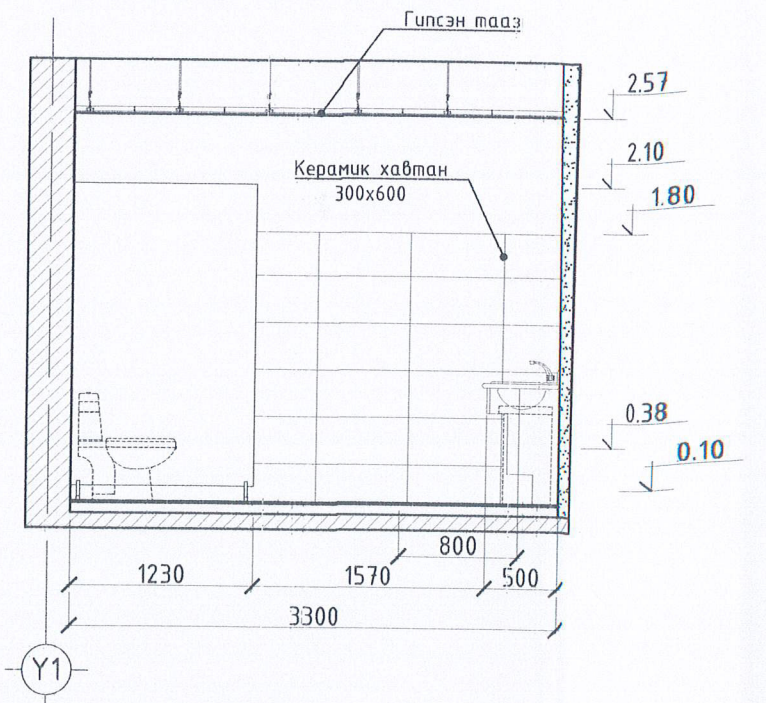

Тайлбар:

- Тус хуудсыг холбогдох хуудсуудтай хамт вэ.
- Ариун цэврийн өрөөний хананд наах керамик хавтанцар 60x30 см байна.
- Өнгийг захиалагчийн саналыг үндэслэн гүйцэтгэнэ.
- Плитаг стандартын дагуу цэвэр нааж, плитаны ижил өнгийн чигжээсийг цэвэрхэн хийнэ.

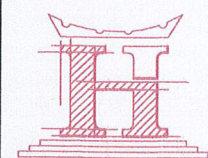
 "НОЁДЫН ТУУРЬ" ХХК	Завхан аймаг, Идэр сум "ЕРӨНХИЙ БОЛОВСРОЛЫН СУРГУУЛИЙН А БАЙРНЫ АРИУН ЦЭВРИЙН ӨРӨӨ"			
	ХЭСЭГЧИЛСЭН БАЙГУУЛАЛТ-1			
Архитектор	Г.Мягмардорж	Шифр:	Масштаб:	Огноо:
Гүйцэтгэсэн	Г.Мягмардорж	НТ/БЕГ-17/2023	М1:50	2022
Шалгасан	Г.Бирьяа	ТГ Шифр:	Зургийн дугаар:	Хуудас:
			БА-01	16

АРИУН ЦЭВРИЙН ӨРӨӨНИЙ ХЭСЭГЧИЛСЭН БАЙГУУЛАЛТ-2 М1:50

ХЭСЭГЧИЛСЭН БАЙГУУЛАЛТ-2 М1:50

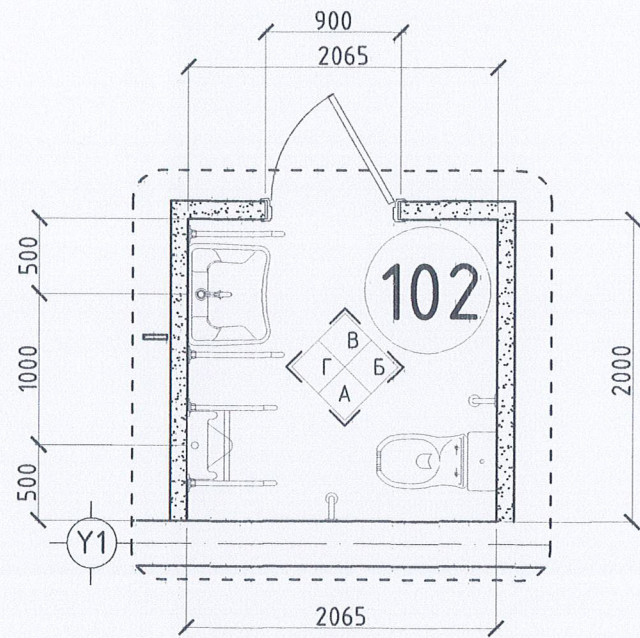

Ханын дэлгээс-А М1:50

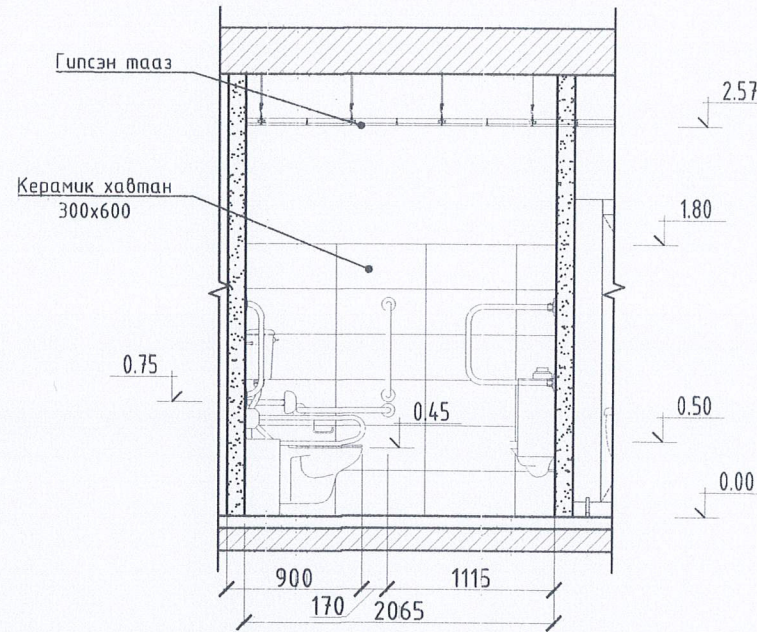

Ханын дэлгээс-Б М1:50

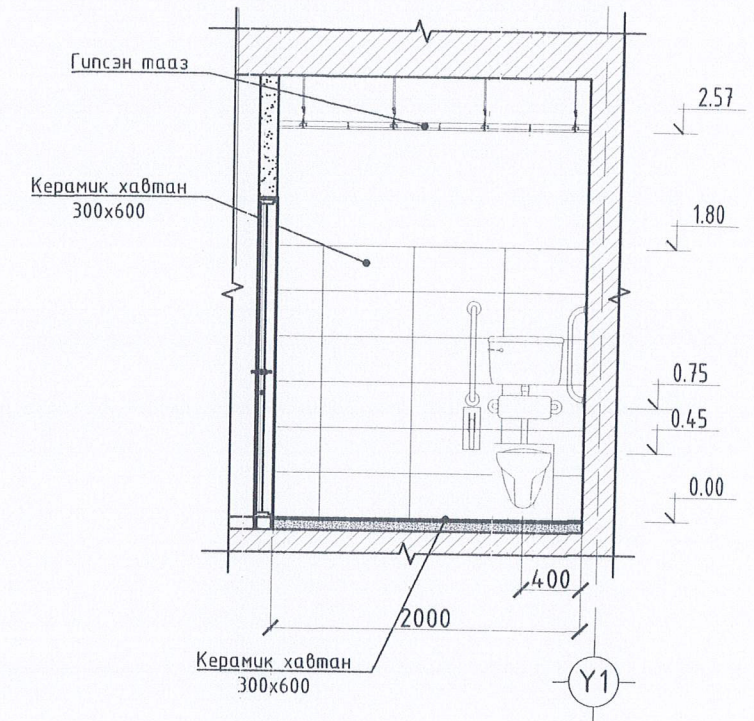

Ханын дэлгээс-В М1:50

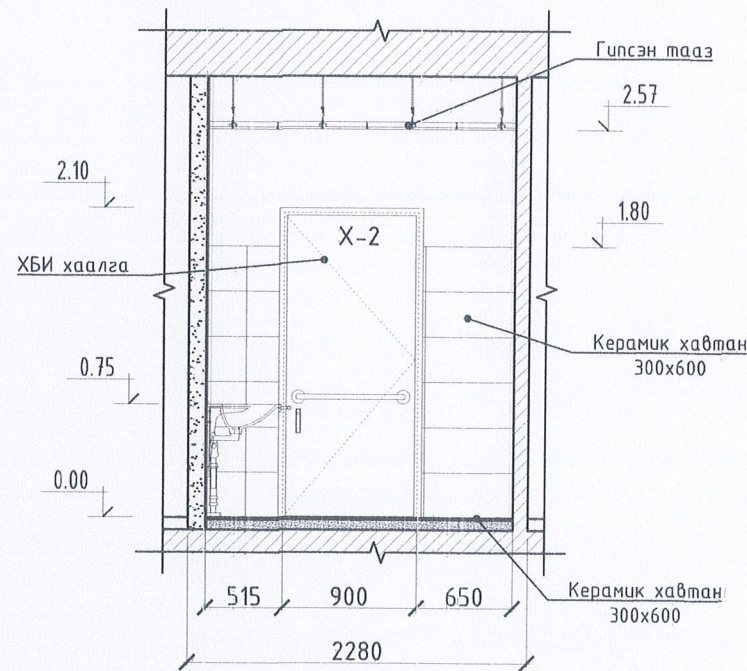

Ханын дэлгээс-Г М1:50

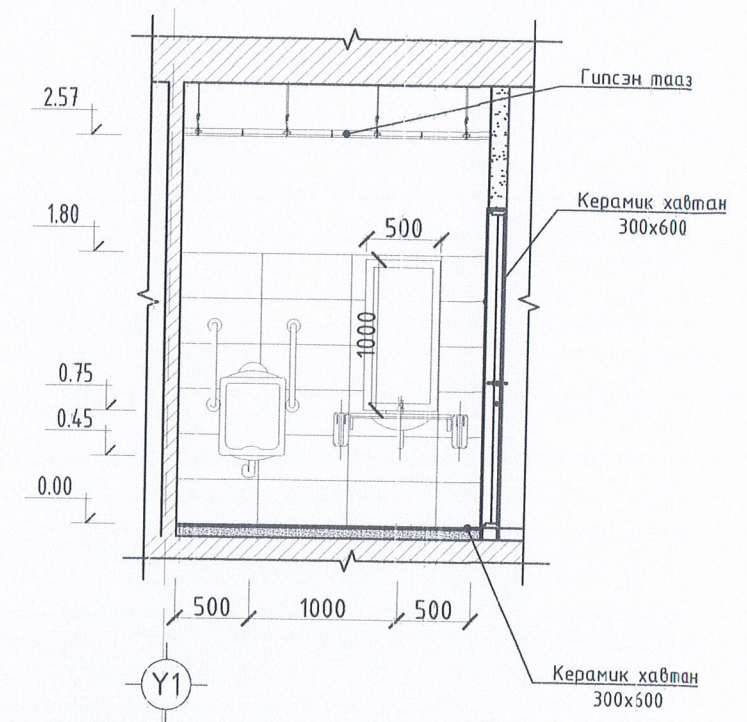

1-10  
ЭХЛЭЛТ №  
2023.09.26  
Тайлбар:

- Тус хуудсыг холбогдох хуудсуудтай хамт үз.
- Ариун цэврийн өрөөний хананд наах керамик хавтанцар 60x30 см байна.
- Өнгийг захиалагчийн саналыг үндэслэн гүйцэтгэнэ.
- Плитаг стандартын дагуу цэвэр нааж, плитаны ижил өнгийн чигжээсийг цэвэрхэн хийнэ.

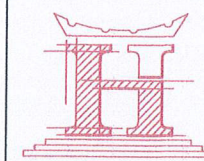

"НОЁДЫН ТУУРЬ" ХХК

Завхан аймаг, Идэр сум  
"ӨРӨНХИЙ БОЛОВСРОЛЫН СУРГУУЛИЙН А БАЙРНЫ АРИУН ЦЭВРИЙН ӨРӨӨ"

ХЭСЭГЧИЛСЭН БАЙГУУЛАЛТ-2

Архитектор: Ч.Мягмардорж  
Гүйцэтгэсэн: Ч.Мягмардорж  
Шалгасан: Г.Барьяа

Шифр: НТ/БЕГ-17/2023  
ТГ Шифр:

Масштаб: М1:50  
Зургийн дугаар: БА-08

Огноо: 2022  
Хуудас: 16

АРИУН ЦЭВРИЙН ӨРӨӨНИЙ ХЭСЭГЧИЛСЭН БАЙГУУЛАЛТ-3 М1:50

ХЭСЭГЧИЛСЭН БАЙГУУЛАЛТ-3 М1:50

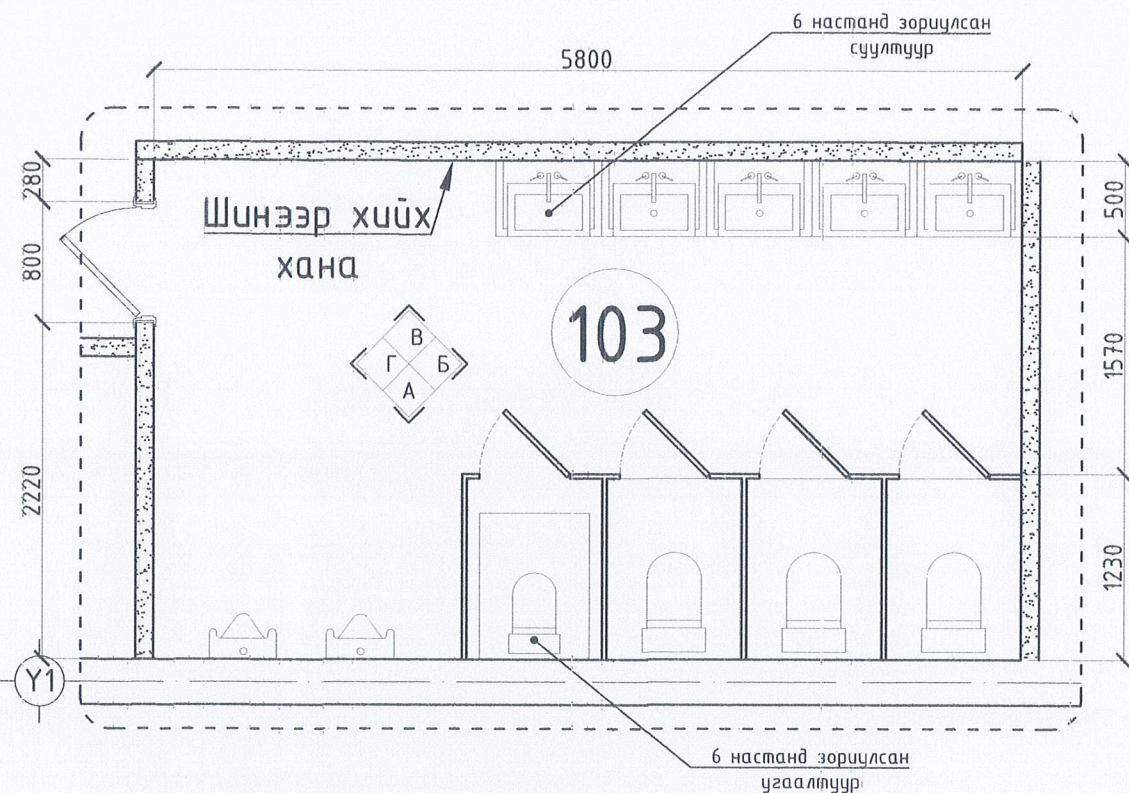

Ханын дэлгээс-А М1:50

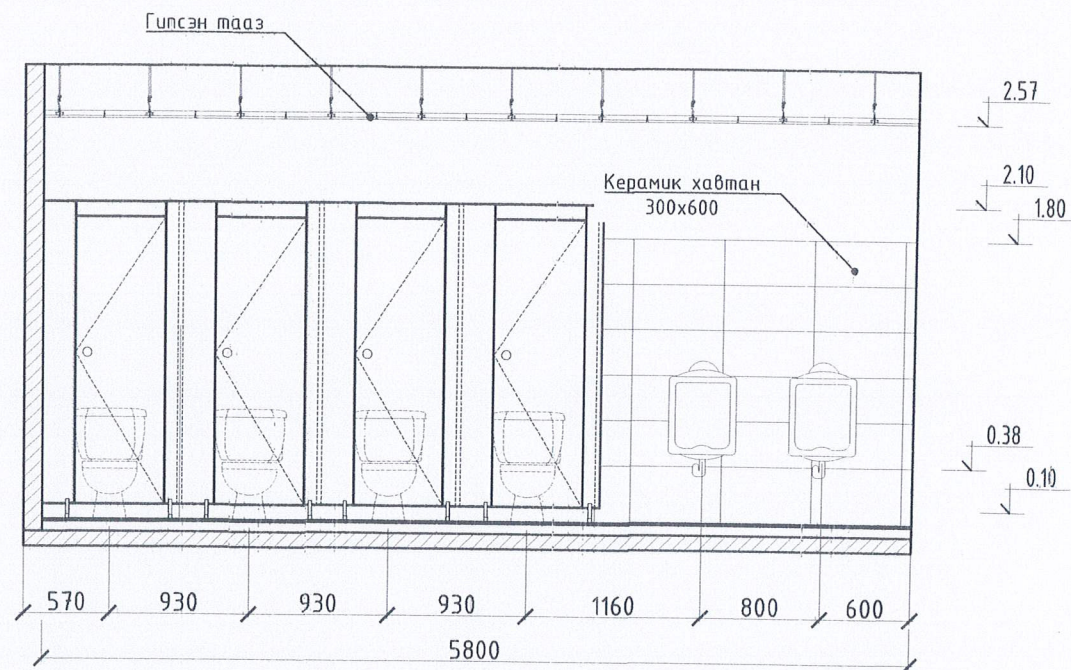

Ханын дэлгээс-Б М1:50

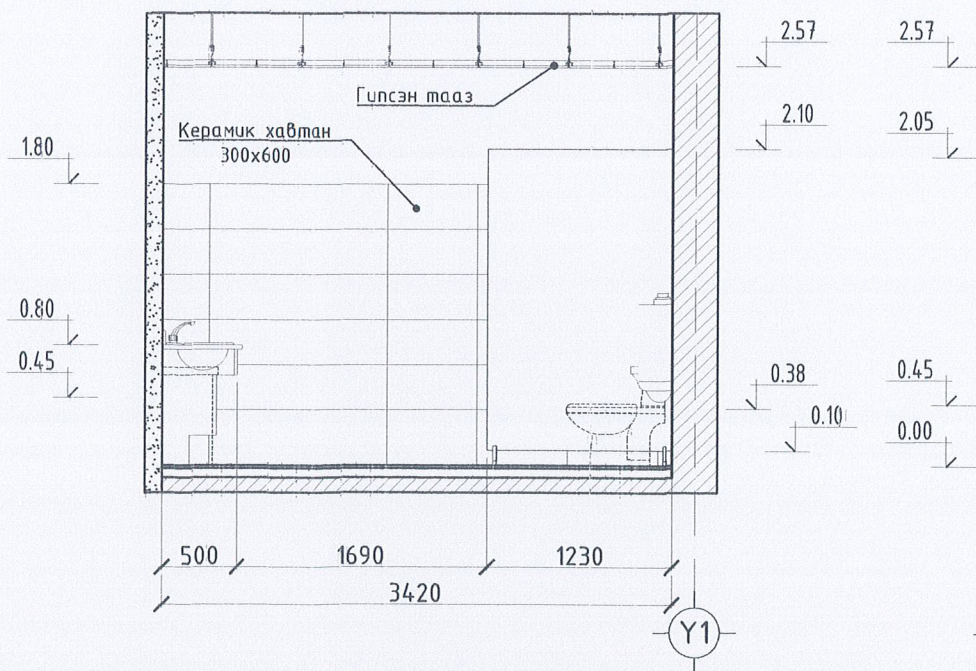

Ханын дэлгээс-Г М1:50

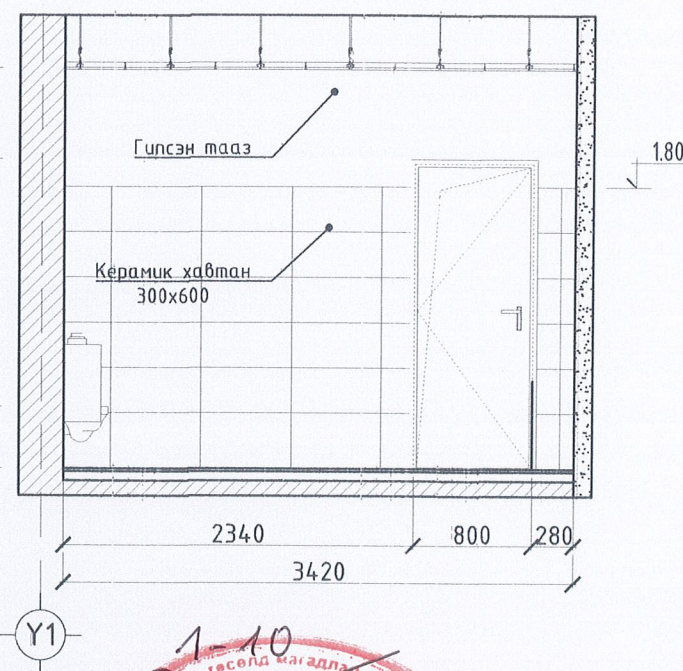

Ханын дэлгээс-В М1:50

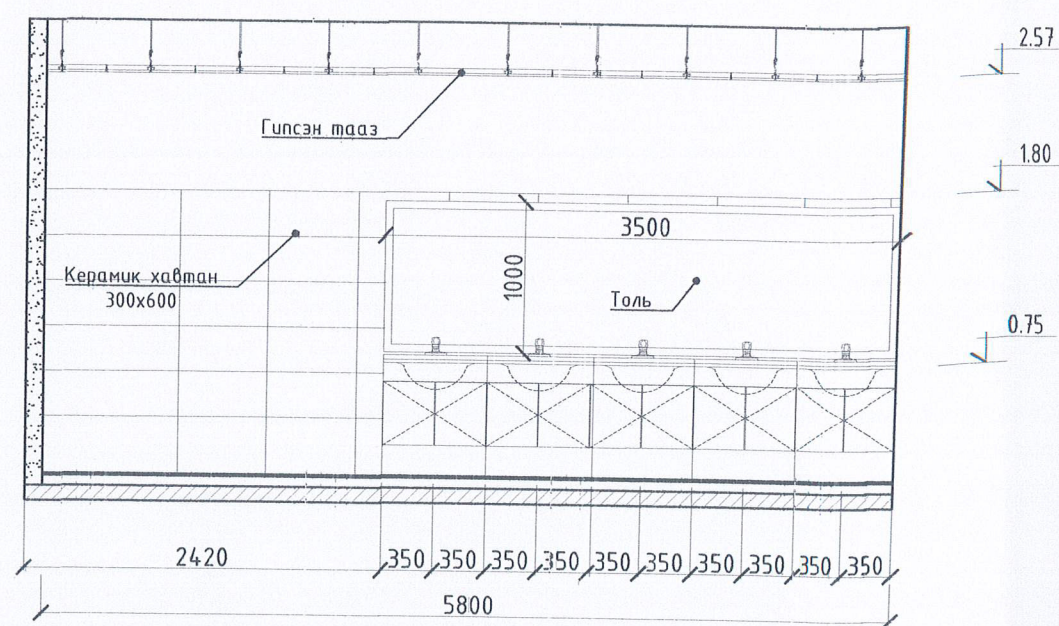

Тайлбар:

- Тус хуудсыг холбогдох хуудсуудтай хамт вэ.
- Ариун цэврийн өрөөний хананд наах керамик хавтанцар 60x30 см байна.
- Өнгийг захиалагчийн саналыг үндэслэн гүйцэтгэнэ.
- Плитаг стандартын дагуу цэвэр нааж, плитаны ижил өнгийн чигжээсийг цэвэрхэн хийнэ.

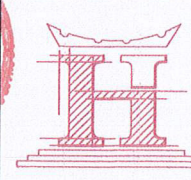
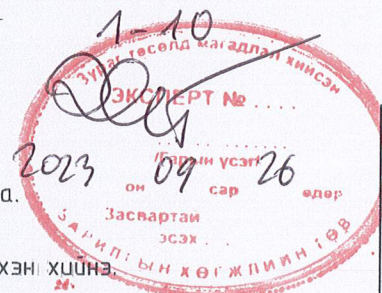

Завхан аймаг, Идэр сум "ЕРӨНХИЙ БОЛОВСРОЛЫН СУРГУУЛИЙН А БАЙРНЫ АРИУН ЦЭВРИЙН ӨРӨӨ"			
ХЭСЭГЧИЛСЭН БАЙГУУЛАЛТ-3			
Архитектор М.Мягмардорж	Шифр: НТ/БЕГ-17/2023	Масштаб: М1:50	Огноо: 2022
Гүйцэтгэсэн М.Мягмардорж	ТГ Шифр:	Зургийн дугаар: БА-09	Хуудас: 16
Шалгасан "НОЁДЫН ТУУРЬ" ХХК	МОНГОЛ УЛС 22-564/17Х6038 Г.Л. ДЛГ-ын Б.И. В.ЯА МЭРГЭШ МА-БА 2022-2025		

АРИУН ЦЭВРИЙН ӨРӨӨНИЙ ХЭСЭГЧИЛСЭН БАЙГУУЛАЛТ-4 М1:50

ХЭСЭГЧИЛСЭН БАЙГУУЛАЛТ-4 М1:50

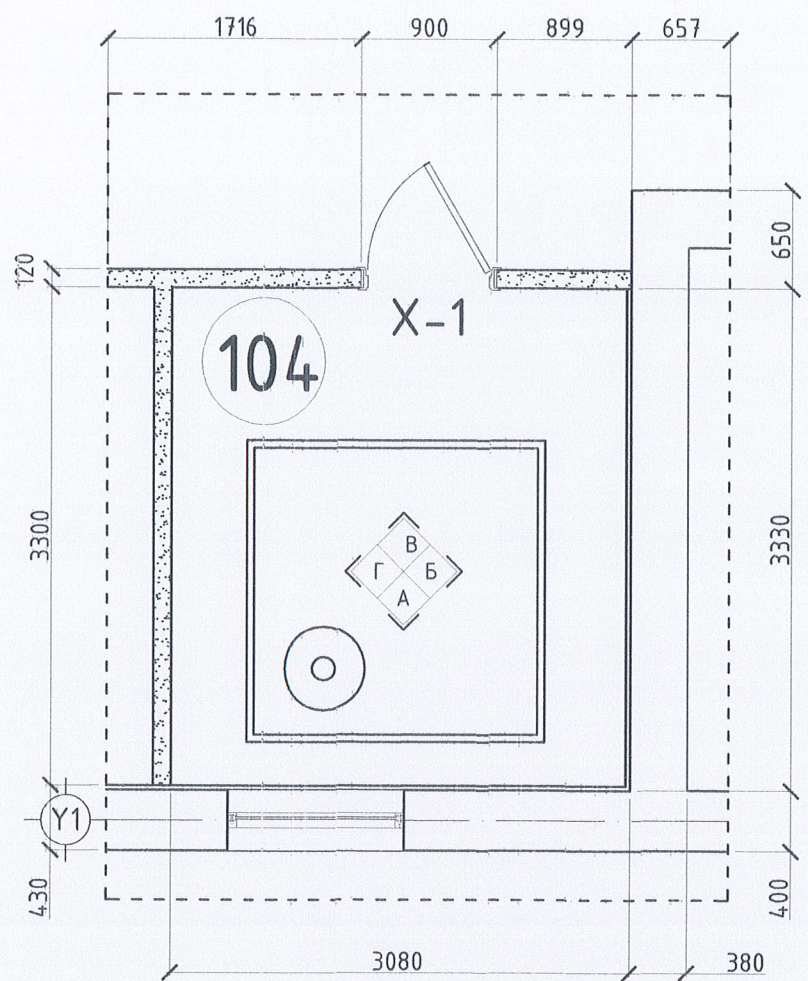

Ханын дэлгээс-А М1:50

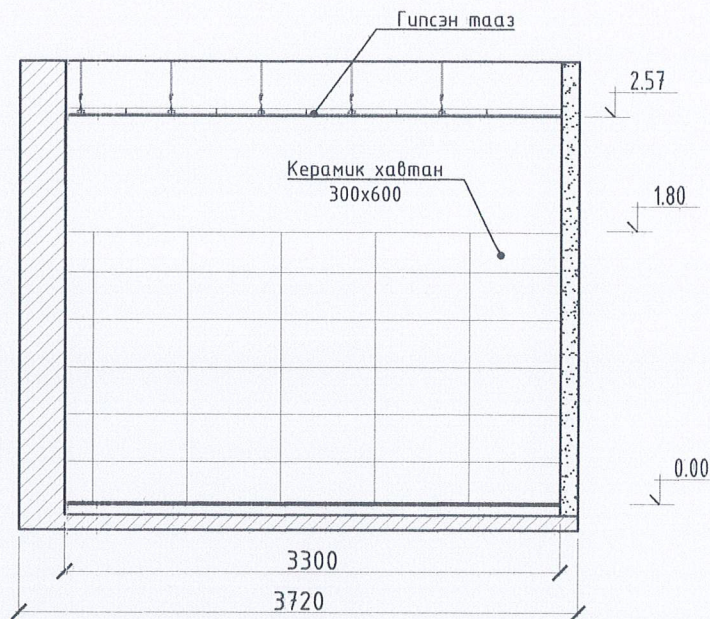

Ханын дэлгээс-Г М1:50

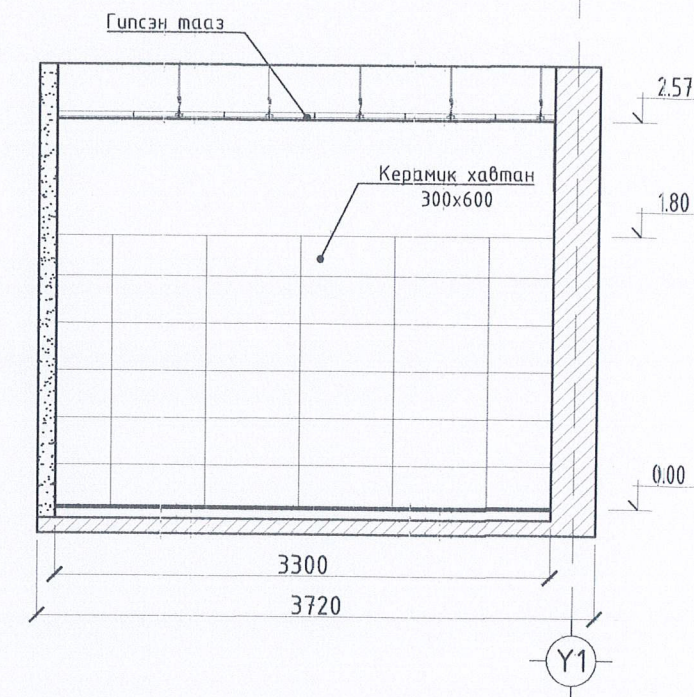

Ханын дэлгээс-В М1:50

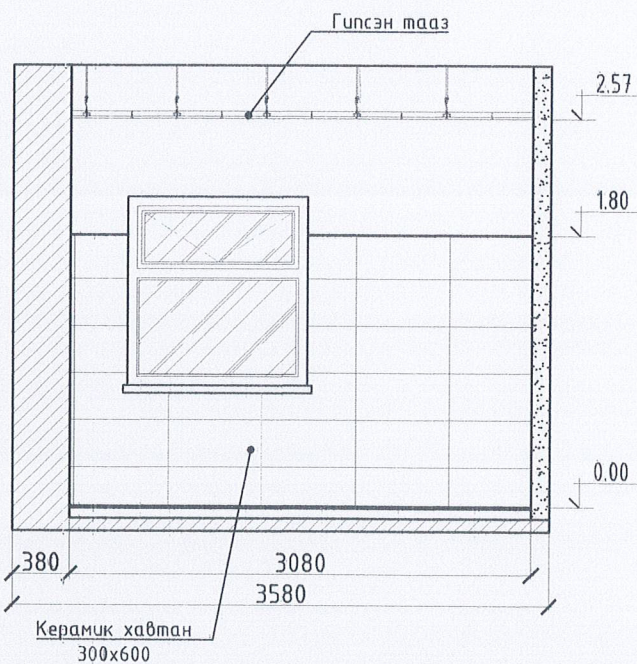

Ханын дэлгээс-Г М1:50

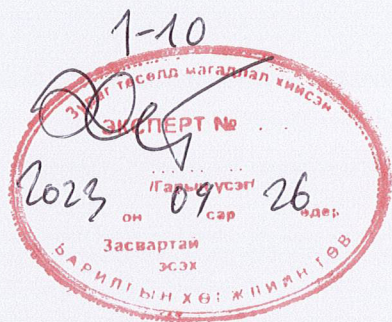
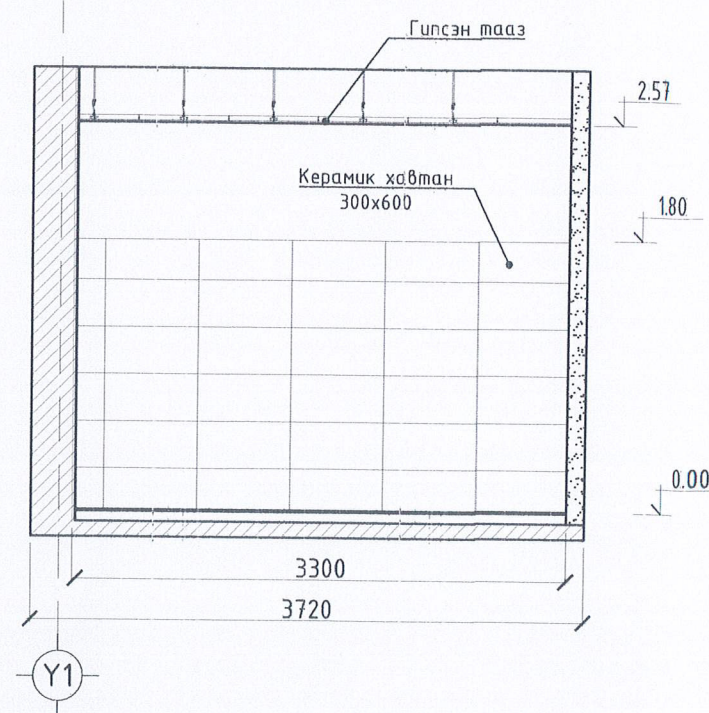

Тайлбар:

- Тус хуудсыг холбогдох хуудсуудтай хамт вэ.
- Ариун цэврийн өрөөний хананд наах керамик хавтанцар 60x30 см байна.
- Өнгийг захиалагчийн саналыг үндэслэн гүйцэтгэнэ.
- Плитаг стандартын дагуу цэвэр нааж, плитаны ижил өнгийн чигжээсийг цэвэрхэн хийнэ.

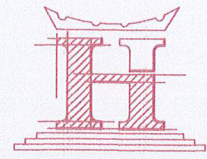
 "НОЁДЫН ТҮҮР" ХХК	Завхан аймаг, Идэр сум "ЕРӨӨНИЙ ХЭСЭГЧИЛСЭН БАЙГУУЛАЛТ-4"				
	Архитектор Гүйцэтгэсэн Шалгасан	22-564 АТХ Гантулгын БИРХАА МЭРГЭШ 2023.09.26 2025	Ч.Мягмардорж Ч.Мягмардорж Г.Биръяа	Шифр: НТ/БЕГ-17/2023 ТГ Шифр:	Масштаб: М1:50 Зургийн дугаар: БА-10
	Огноо: 2022		Хуудас: 16		

ХААЛГА, ЦОНХНЫ ТҮҮВЭР М1:50

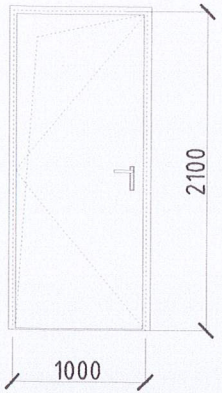
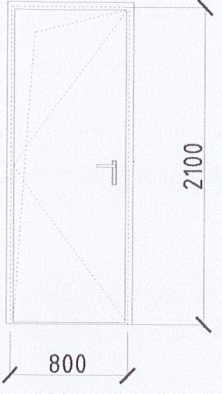
позиц марк	Загвар /Модон хаалга/	Хайрцагны хэмжээ		Эдэлхүүний талбай /м2/	Тоо ширхэг		
		өргөн	өндөр		бар.	зүүн	бүгд
X-1		1000	2100	2.10	2	-	2
X-2		800	2100	1.68	2	-	2

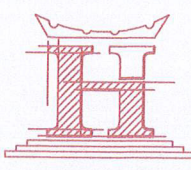
	Завхан аймаг, Идэр сум "ЕРӨНХИЙ БОЛОВСРОЛЫН СУРГУУЛИЙН А БАЙРНЫ АРИУН ЦЭВРИЙН ӨРӨӨ"					
	МОНГОЛ УЛС 22-564 АТХ6038 ХААЛГА, ЦОНХНЫ ТҮҮВЭР					
	Архитектор Гүйцэтгэсэн Шалгасан	Гантзориг Б.МАНДА МЭРГЭШ САХИВ АРХИТЕКТОР 2025	Ч.Мяамардорж Ч.Мяамардорж Г.Бирьяа	Шифр: НТ/БЕГ-17/2023 ТГ Шифр:	Масштаб: М1:50 Зургийн дугаар: БА-11	Огноо: 2022 Хуудас: 16

ШАЛНЫ БАЙГУУЛАЛТ М1:50

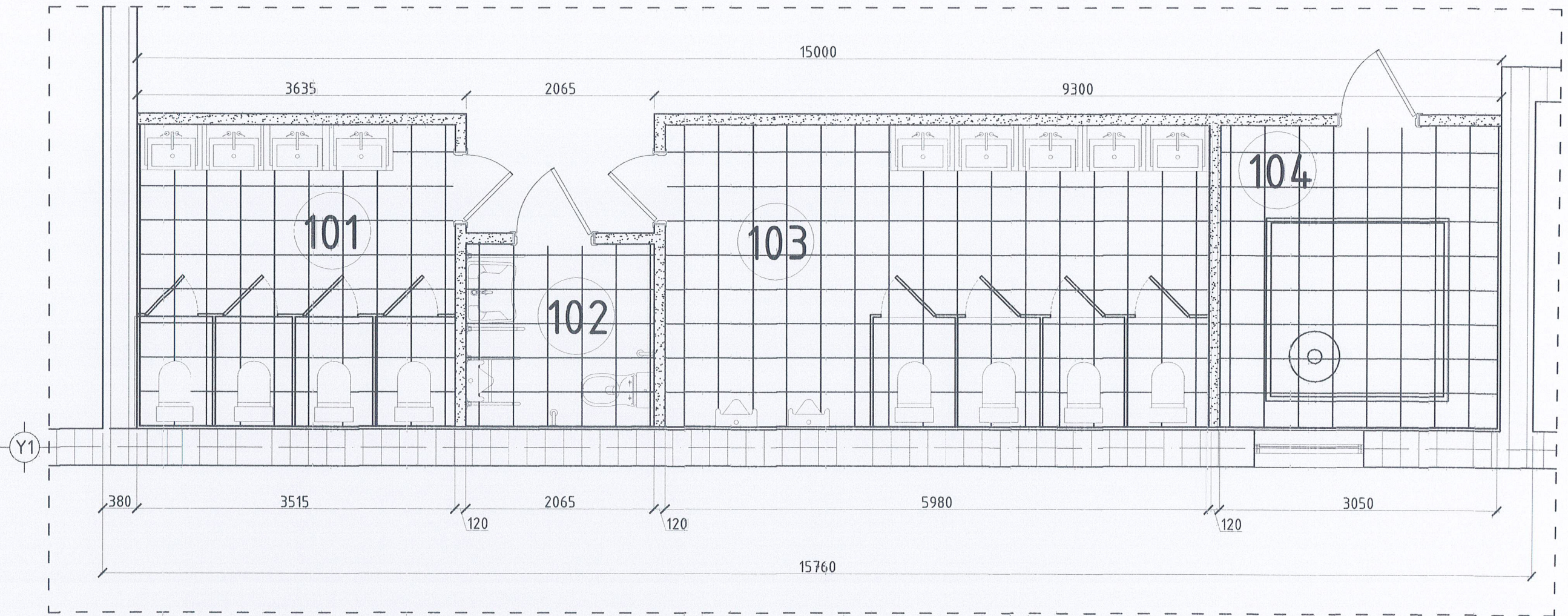

Өрөө	Шалны төрөл	Шалны дүтэц
101 102 103 104	Керамик Ш-2	Керамик δ=12мм Ус тусгаарлагч Цементэн тэгшилгээ δ=50мм Одоо байгаа үндсэн хучилт

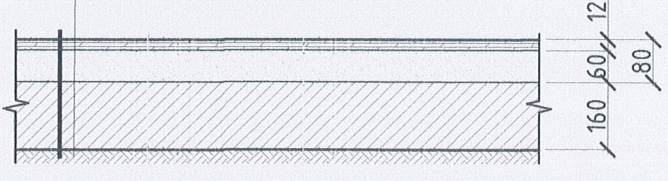

ТАЙЛБАР

- Ш-1 Чулуун хавтан шал байна. 600x600 δ=12 мм  
 - Хэсэглэлийг БА-13 хуудаснаас үз.

ӨӨРЧЛӨЛТИЙН ӨРӨӨНИЙ ТОДОРХОЙЛОЛТ	Талбай, м²
101 Ариун цэврийн өрөө /эм/	11.6
102 Ариун цэврийн өрөө /ХБИ/	4.13
103 Ариун цэврийн өрөө /эр/	19.73
104 Усны нөөцийн сав	10.06
<b>НИЙТ</b>	<b>45,52</b>

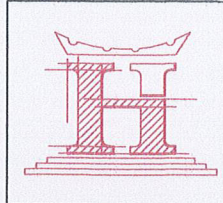

"НОЁДЫН ТУУРЬ" ХХК

Завхан аймаг, Идэр сум  
 "ЕРӨНХИЙ БОЛОВСРОЛИЙН СЭРГЭУЛИЙН А БАЙРНЫ АРИУН ЦЭВРИЙН ӨРӨӨ"  
 ШАЛНЫ БАЙГУУЛАЛТ, ТОДОРХОЙЛОЛТ

Архитектор	М.Ягмардорж	Шифр:	М1:50	Огноо:	2022
Гүйцэтгэсэн	М.Ягмардорж	НТ/БЕГ-17/2023	Масштаб:	Зургийн дугаар:	Хуудас:
Шалгасан	Г.Бирьяа	ТГ Шифр:	М1:50	БА-12	16

ТААЗНЫ БАЙГУУЛАЛТ М1:50

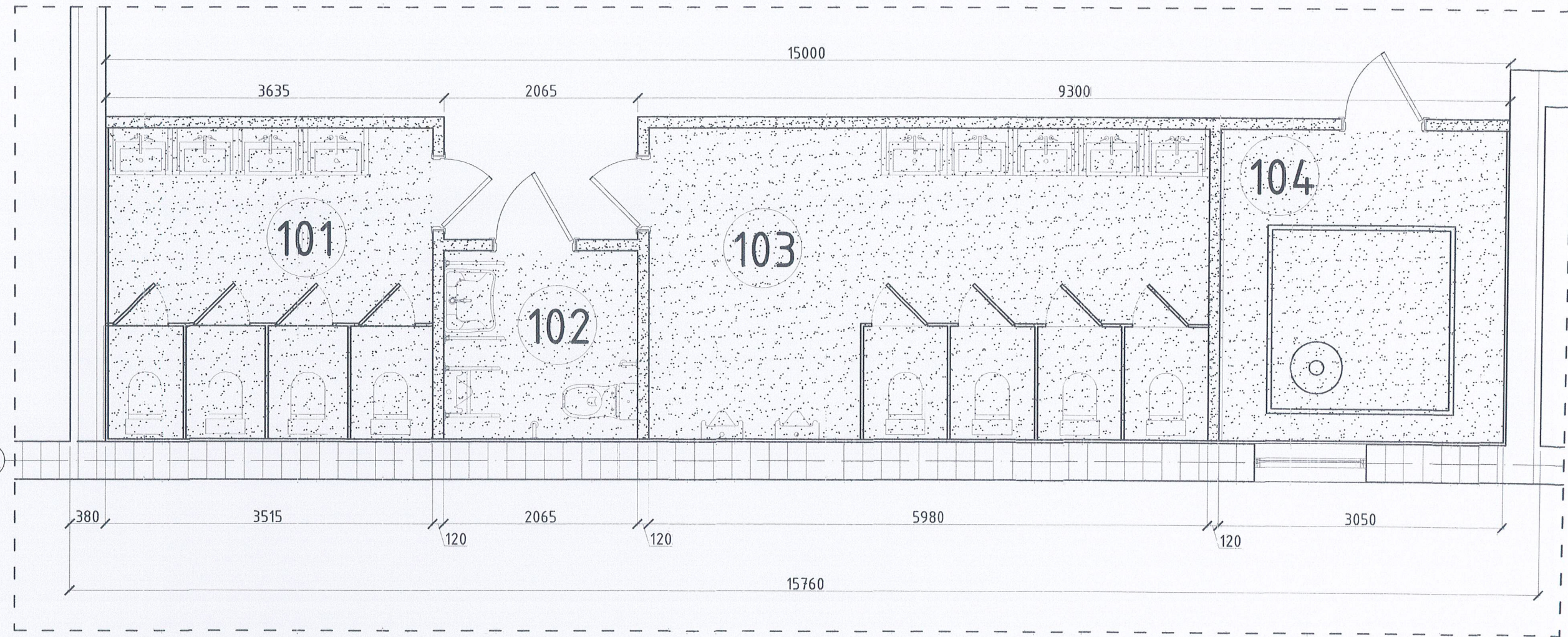

	ӨӨРЧЛӨЛТИЙН ӨРӨӨНИЙ ТОДОРХОЙЛОЛТ	Талбай, м <sup>2</sup>
101	Ариун цэврийн өрөө /эм/	11.6
102	Ариун цэврийн өрөө /ХБИ/	4.13
103	Ариун цэврийн өрөө /эр/	19.73
104	Усны нөөцийн сав	10.06
НИЙТ		45,52

ТАЙЛБАР

- Дүүжин тааз байна. 600x600 цс  
чийгэнд тэсвэртэй.

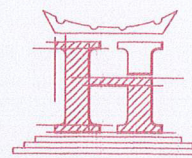
 "НОЁДЫН ТУУРЬ" ХХК	Завхан аймаг, Идэр сум "ЕРӨНХИЙ БОЛОВСРОЛЫН СҮРГУУЛИЙН А БАЙРНЫ АРИУН ЦЭВРИЙН ӨРӨӨ"			
	МОНГОЛ УЛС 22-564 АТХ6633 ТААЗНЫ БАЙГУУЛАЛТ, ТОДОРХОЙЛОЛТ			
	Архитектор Гүйцэтгэсэн Шалгасан	Г.Мягмардорж Ч.Мягмардорж Г.Биръяа	Шифр: НТ/БЕГ-17/2023 ТГ Шифр:	Масштаб: М1:50 Зургийн дугаар: БА-В

ГИПСЭН ТААЗНЫ ХЭСЭГЛЭЛ М1:50

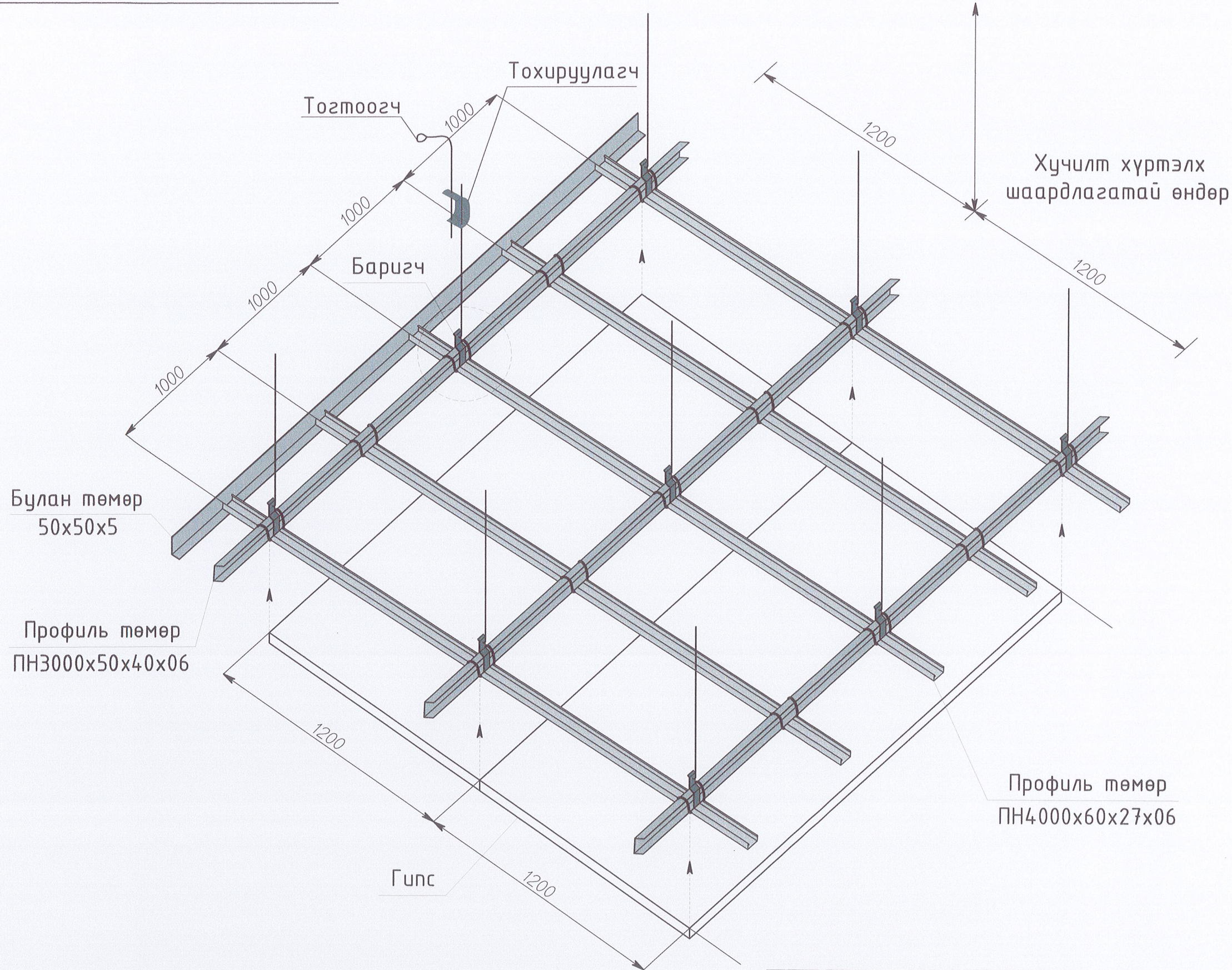

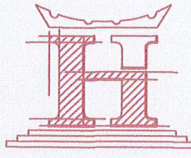
 <p>"НӨЁДЫН ТУУРЬ" ХХК</p>	Завхан аймаг, Идэр сум "ЕРӨНХИЙ БОЛОВСРОЛЫН СУРГУУЛИЙН А БАЙРНЫ АРИУН ЦЭВРИЙН ӨРӨӨ"				
	ГИПСЭН ТААЗНЫ ХЭСЭГЛЭЛ				
	Архитектор Гүйцэтгэсэн Шалгасан	22-564 АТХ6038 Гантуулын БИРЬЯА МЭРГЭЭСЭН АРХИТЕКТОР 2022-2025	Ч.Мягмардорж Ц.Мягмардорж Г.Барьяа	Шифр: НТ/БЕГ-17/2023 ТГ Шифр:	Масштаб: М1:50 Зургийн дугаар: БА-14



ГИПСЭН ХАНАНЫ ХЭСЭГЛЭЛ М1:200

ГИПСЭН ХАМАР ХАНА

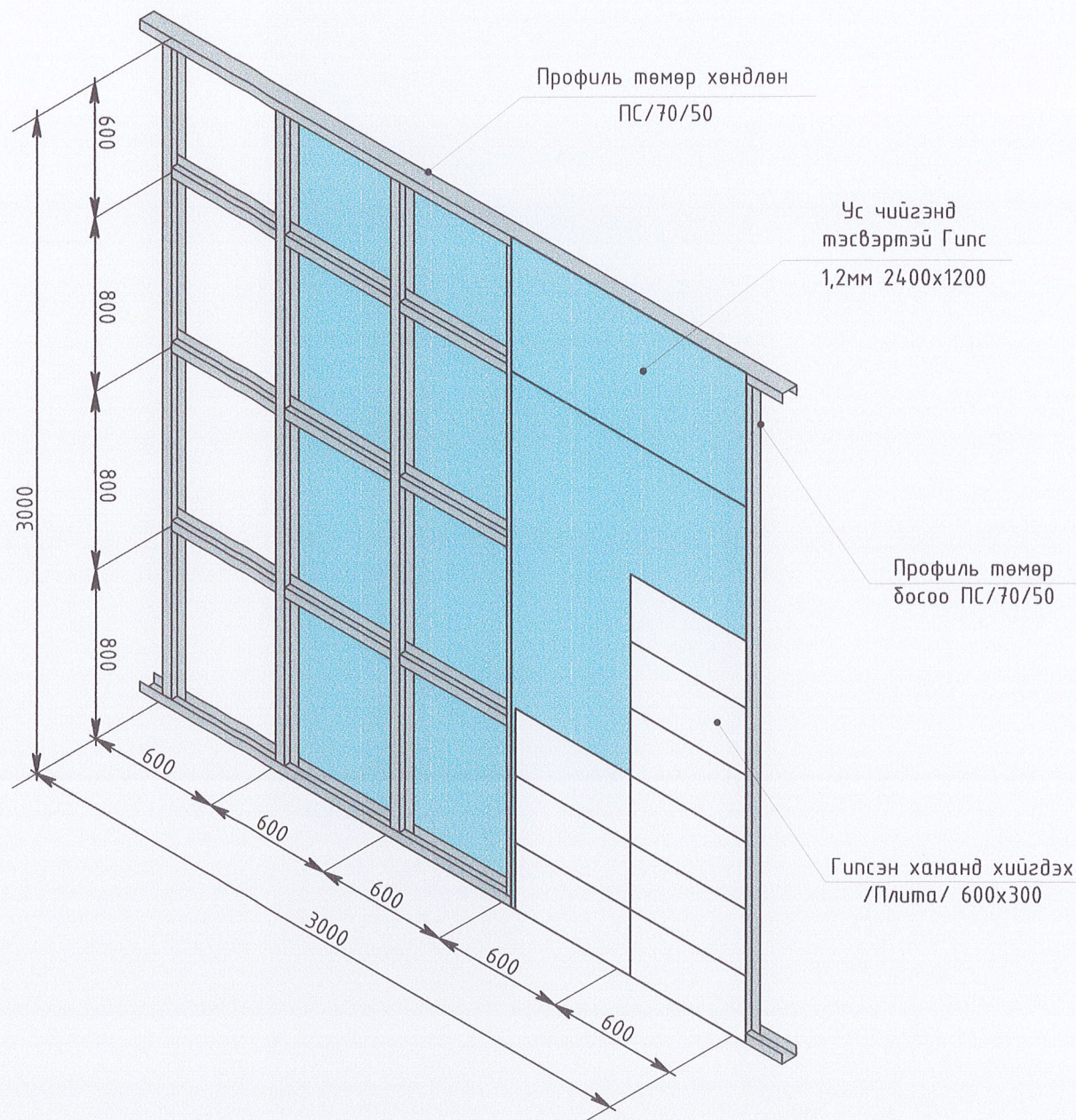

ГАДНА ХАНАНЫ ДОТОР ХИЙГДЭХ ГИПСЭН ХАНА

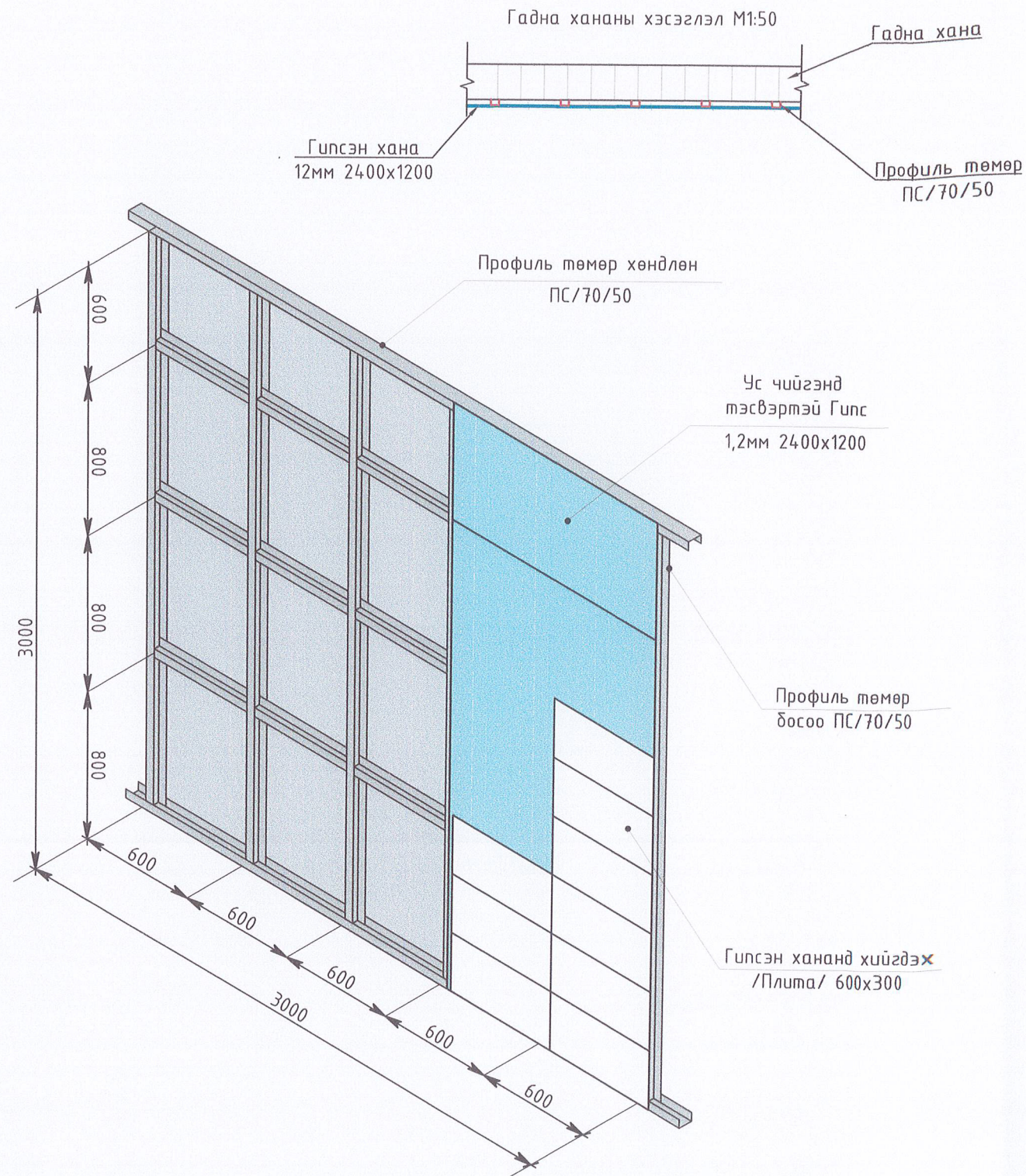

Тайлбар:

- Хананд хийгдэх гипсэн хавтан нь зузаан:12мм, хэмжээ:2400x1200 тау ус чийгэнд тэсвэртэй гипс байна.
- Профиль төмөр нь ПС/70/50

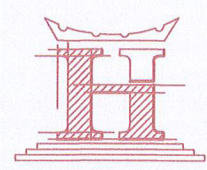
 <p>"НОЁДЫН ТУЧУР" ХХК</p>	Завхан аймаг, Идэр сум "ЕРӨНХИЙ БОЛОВЕРОЛЫН СУРГУУЛИЙН А БАЙРНЫ АРИУН ЦЭВРИЙН ӨРӨӨ" ГИПСЭН ХАНАНЫ ХЭСЭГЛЭЛ			
	Архитектор Гүйцэтгэсэн Шалгасан	МЯГМАРОРЖ МЯГМАРОРЖ БИРЬЯА	Шифр: НТ/БЕГ-17/2023 ТГ Шифр:	Масштаб: М1:100 Зургийн дугаар: БА-15

ТЕХНОЛОГИЙН БАЙГУУЛАЛТ М1:50

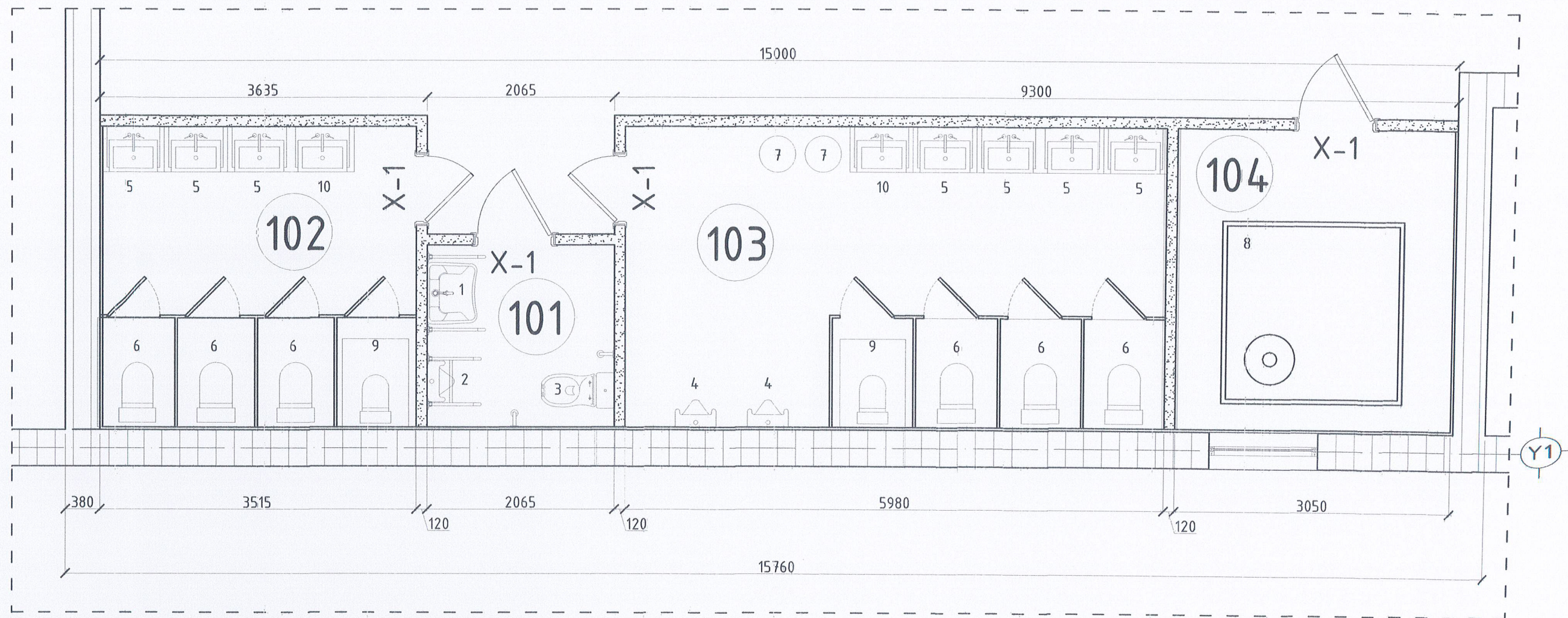

	ТОНОГЛОЛЫН ТОДОРХОЙЛОЛТ	Тоо ширхэг /ш/
1	Чгаалтуур ХБИ	1
2	Писуар ХБИ	1
3	Суултуур ХБИ	1
4	Писуар	2
5	Чгаалтуур	7
6	Суултуур	6
7	Хогийн сав	4
8	Усны нөөцийн сав	1
9	6 настаны суултуур	2
10	6 настаны чгаалтуур	2

	ӨӨРЧЛӨЛТИЙН ӨРӨӨНИЙ ТОДОРХОЙЛОЛТ	Талбай, м <sup>2</sup>
101	Ариун цэврийн өрөө /эм/	11.6
102	Ариун цэврийн өрөө /ХБИ/	4.13
103	Ариун цэврийн өрөө /эр/	19.73
104	Усны нөөцийн сав	10.06
	НИЙТ	45.52

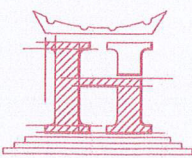

 "НӨЁДЫН ТУУРЬ" ХХК	Завхан аймаг, Идэр сум "ЕРӨНХИЙ БОЛОВСРОЛЫН СУРГУУЛИЙН А БАЙРНЫ АРИУН ЦЭВРИЙН ӨРӨӨ"			
	МОНГОЛ УЛС 22-564 АТХ6038 БИРЬЯА МЭРГЭШЛЭЭН АРХИТЕКТОР 2022-2025Г Бирьяа		Шифр: НТ/БЕГ-17/2023 ТГ Шифр:	Масштаб: М1:50 Зургийн дугаар: БА-16