

ЗАВХАН АЙМГИЙН ИДЭР СУМЫН  
ЕРӨНХИЙ БОЛОВСРОЛЫН СУРГУУЛИЙН "Б" БАЙР  
НҮХЭН ЖОРЛОЛ ОРЧИН ҮЕИЙН СТАНДАРТ ШАРДЛАГАД НИЙЦСЭН  
АРЧУН ЦЭВРИЙН БАЙГУУЛАМЖ БОЛГОХ ТӨСӨЛ

(АЖЛЫН ЗҮРГАЛ)

БАРИЛГА АРХИТЕКТУРЫН ХЭСЭГ-БА

БОЛОВСРУУЛСАН:

"НОЁДЫН ТҮРБ" ХХК-Н ЗАХИРАЛ

АРХИТЕКТОР

Ч.МЯГМАРДОРЖ

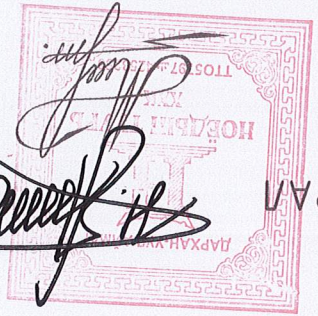

"НОЁДЫН ТҮРБ" ХХК  
ЗТ 37-508/19

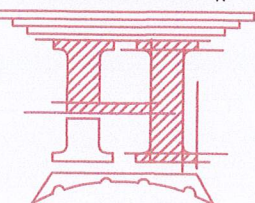

ЗҮРГИЙН ШИФР: НТ/БЕГ-17/2023

ЗАВХАН АЙМАГ, ИДЭР СУМЫН СЭРГҮҮЛЭГ, ЦЭЦЭРЛЭГ, ДОТУР БАЙРНЫ БАЙРШИЛЫН СХЕМ М1:2000

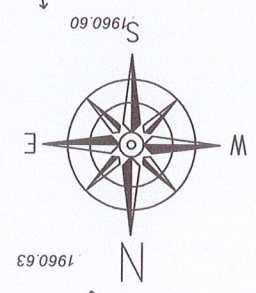

- ТАНИХ ТЭМДЭГ:
- Техникийн хил
  - Бохир гүсн шугам
  - Дугаан шугам
  - Цэвэр гүсн шугам
  - Цахуураг шугам



БАЙРШИЛЫН СХЕМ

Д/А	ТӨДӨРХӨЙЛӨЛТ	ТАЙЛБАР
1	А-дүр	0000 дүгээр
2	Спорт заал	0000 дүгээр
3	Б-дүр	0000 дүгээр
4	Дотуур дүр	0000 дүгээр
5	Б-дүр	0000 дүгээр
6	Хуучин дотуур дүр	0000 дүгээр

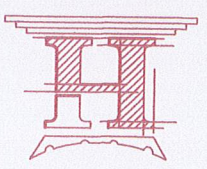

Архитектор: М.Самсараах  
 Т.Т.Шуфр: М.Самсараах  
 Масштаб: М1:2000  
 Огноо: 2023  
 Хугацаа: 15

МОНГОЛ УЛСЫН ИРШИЛЫН СХЕМ

Эрхний боловсролын сургуулийн В байр

Завхан аймгаас, Идэр сум

22-504 АТХ6038  
 ГАНГУУЛЫН  
 МАСМАРААХ  
 МЭРГЭЖИЙН АРХИТЕКТОР  
 УЛААНБААТАР  
 2022-2023



БҮЧЛГЭХ АЖЫН ТОДОРХОЙЛОЛТ

Өрөөний дугаар	Өрөө, ТАСАЛГААНЫ НЭР	Хана нүхлэж цоолох	Талбай, м <sup>2</sup>	Цонх дүүлгах	Талбай, м <sup>2</sup>	Модон шал дүүлгах	Талбай, м <sup>2</sup>	Ханын дугаг хусаж цэвэрлэх /м <sup>2</sup> /	Талбай, м <sup>2</sup>
4	Ангу	Хаагаг	-	-	-	Модон шал	40.28	Бугаг	53.25
6	Ангу	Хаагаг	-	-	-	Модон шал	14.49	Бугаг	33.7
НИЙТ		-		-		59.04		137.57	

ЗАСРЫН АЖЫН ТОДОРХОЙЛОЛТ

Өрөөний дугаар	Өрөө, ТАСАЛГААНЫ НЭР	Шинээр хамар хана өрөх	Талбай, м <sup>2</sup>	Хананы өнгөлсөө	Талбай, м <sup>2</sup>	Шалны мэгшилгээ дөмөн В10, М150	Талбай м <sup>2</sup>	Шалны нлума өнгөлсөө	Талбай, м <sup>2</sup>
4	Арвун цэврүүн өрөө /ЭМ/	Тоосгон хана өрөх	7.5	Керамик хавтан 600x300	33.6	Бөмөн зугрмаг	0.82	Керамик хавтан 600x600	16.84
5	Арвун цэврүүн өрөө /ХБИ/	Тоосгон хана өрөх	7.5	Керамик хавтан 600x300	14.47	Бөмөн зугрмаг	0.24	Керамик хавтан 300x300	4.93
6	Арвун цэврүүн өрөө /ЭР/	Тоосгон хана өрөх	7.5	Керамик хавтан 600x300	33.6	Бөмөн зугрмаг	0.82	Керамик хавтан 300x300	16.84
8	Усны нөөцүн өрөө	Тоосгон хана өрөх	-	Керамик хавтан 600x300	-	Бөмөн зугрмаг	0.72	Керамик хавтан 300x300	14.49
НИЙТ		22.500000		81.6700		2.6000		53.1000	

ЗАСРЫН АЖЫН ТОДОРХОЙЛОЛТ

Өрөөний дугаар	Өрөө, ТАСАЛГААНЫ НЭР	Гүнсэн мааг үзсрэх	Талбай, м <sup>2</sup>	Хана засал	Талбай, м <sup>2</sup>	Хана засал	Талбай, м <sup>2</sup>	ДСП хавтан	Талбай, м <sup>2</sup>	Гоёлын моль	Талбай, м <sup>2</sup>
4	Арвун цэврүүн өрөө /ЭМ/	Гүнсэн мааг, үс чүүгэнд мэсэрмэл	16.84	Гүнсэн хана	25.9	Эмгүлс	14.88	АЦӨ-нуу хаам	14.88	2050*1000	2.05
5	Арвун цэврүүн өрөө /ХБИ/	Гүнсэн мааг, үс чүүгэнд мэсэрмэл	4.93	Гүнсэн хана		Эмгүлс	5.98	АЦӨ-нуу хаам	-	500*1000	0.5
6	Арвун цэврүүн өрөө /ЭР/	Гүнсэн мааг, үс чүүгэнд мэсэрмэл	16.84	Гүнсэн хана	25.9	Эмгүлс	13.87	АЦӨ-нуу хаам	19.08	2050*1000	2.05
8	Усны нөөцүн өрөө	Гүнсэн мааг, үс чүүгэнд мэсэрмэл	14.49	Гүнсэн хана	32.45	Эмгүлс	33.7	АЦӨ-нуу хаам	-		
НИЙТ		53.1000		51.800000		68.430000		33.9600		4.6000	

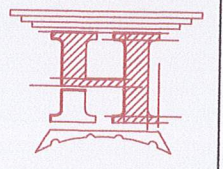

МОНГОЛ УЛС  
 АТХДЭГЭСМЭРДОРЖ  
 АРХИТЕКТУРЫН  
 ЗИРЛЭГ  
 МЭРГЭЖИЙН АРХИТЕКТОР  
 МАГА  
 2022.2025

Зөвхөн аумаг, Идэр сүм  
 240 ХҮҮХДИЙН ЕБС-ИЙН В БАЙР  
 МАТЕРИАЛЫН ТҮҮВЭР

Архитектор  
 Гүчэмсэгэн  
 Шагасан  
 "Ноедын туурь" ХХК  
 ET Шуфр: 22/64  
 HT/БЕГ-17/2023  
 Масштаб: М100  
 Огноо: 2023  
 Хугацаг: БА-03  
 17

1-Р ДАВХРЫН ХЭМЖИЛТИЙН БАЙГУУЛАЛТ М1:150

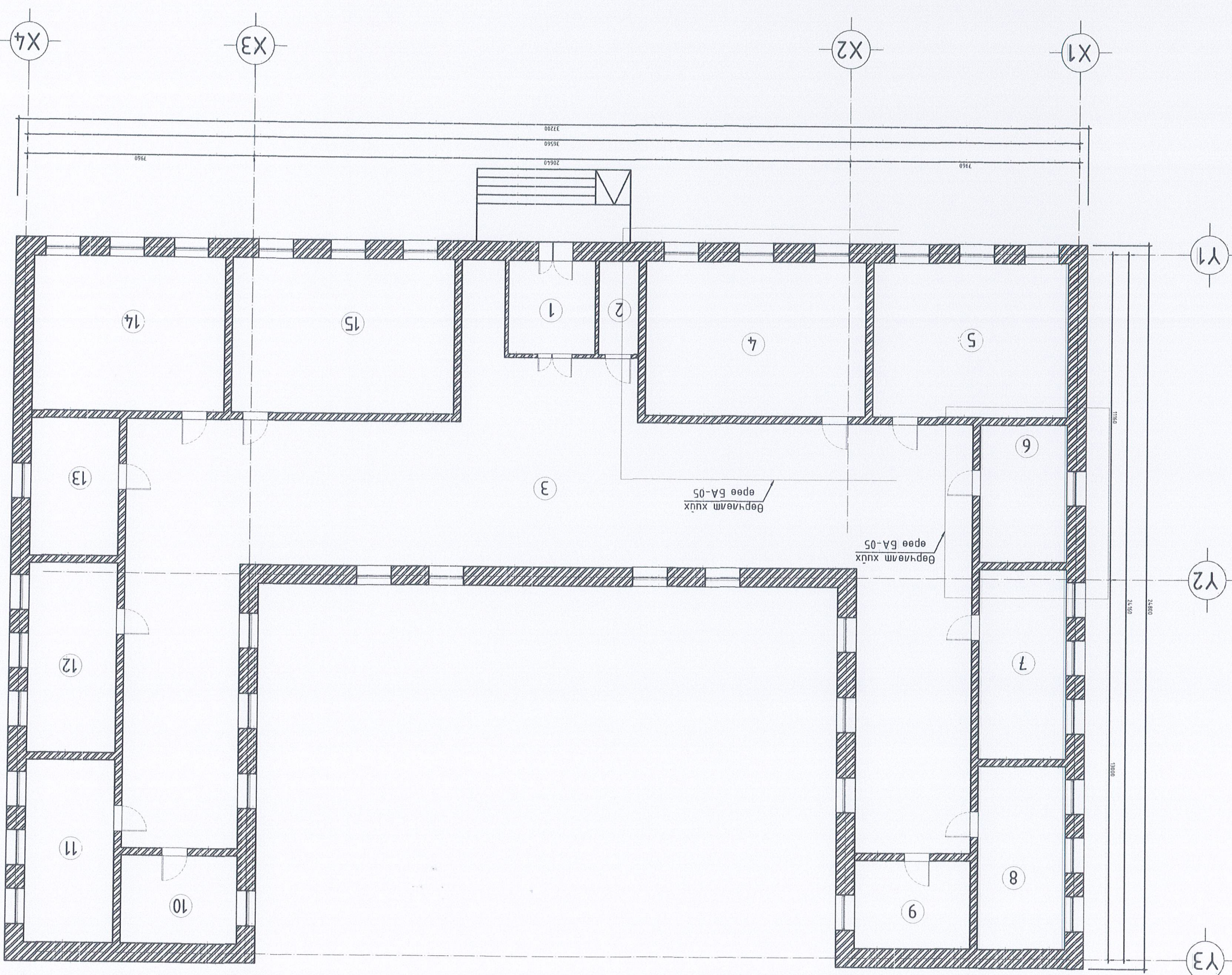

01	ГОНХ
02	ҮЙЧЛЭГЧИЙН ӨРӨӨ
03	КОРИДОР
04	АНГИ
05	АНГИ
06	АНГИ
07	АНГИ
08	АНГИ
09	АНГИ
10	АНГИ
11	АНГИ
12	АНГИ
13	АНГИ
14	АНГИ
15	АНГИ

Зөвхөн дүмэг, Нэвр сүм  
240 ХҮҮХДИЙН ЕБС-ИЙН В БАЙР  
ХЭМЖИЛТИЙН БАЙГУУЛАЛТ

Архитектор  
Гууцмэсээн  
Шалсан

“НОЁДЫН ТҮРП” ХХК

МОНГОЛ УЛС  
Улаанбаатар  
Хангайн дүүрэг  
МБСЭИ-ийн Архитектурын  
Т.Шуфр. 22/604  
АТХМЗМАРДОЖ

Т.Шуфр. НТ/БЕТ-17/2023  
Масштаб: М1:200  
Хугацаа: 2023

Эргүүлч дугаар: БА-04  
Хугацаа: 17

2022-2025  
МА-5А

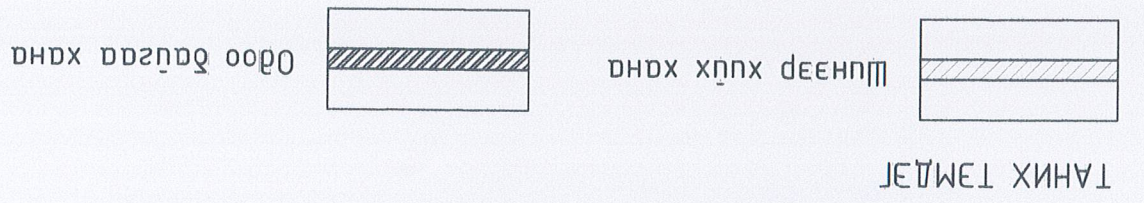
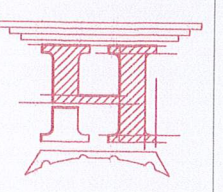

1-Р ДАВХРЫН БАЙГУУЛАЛТ М1:150

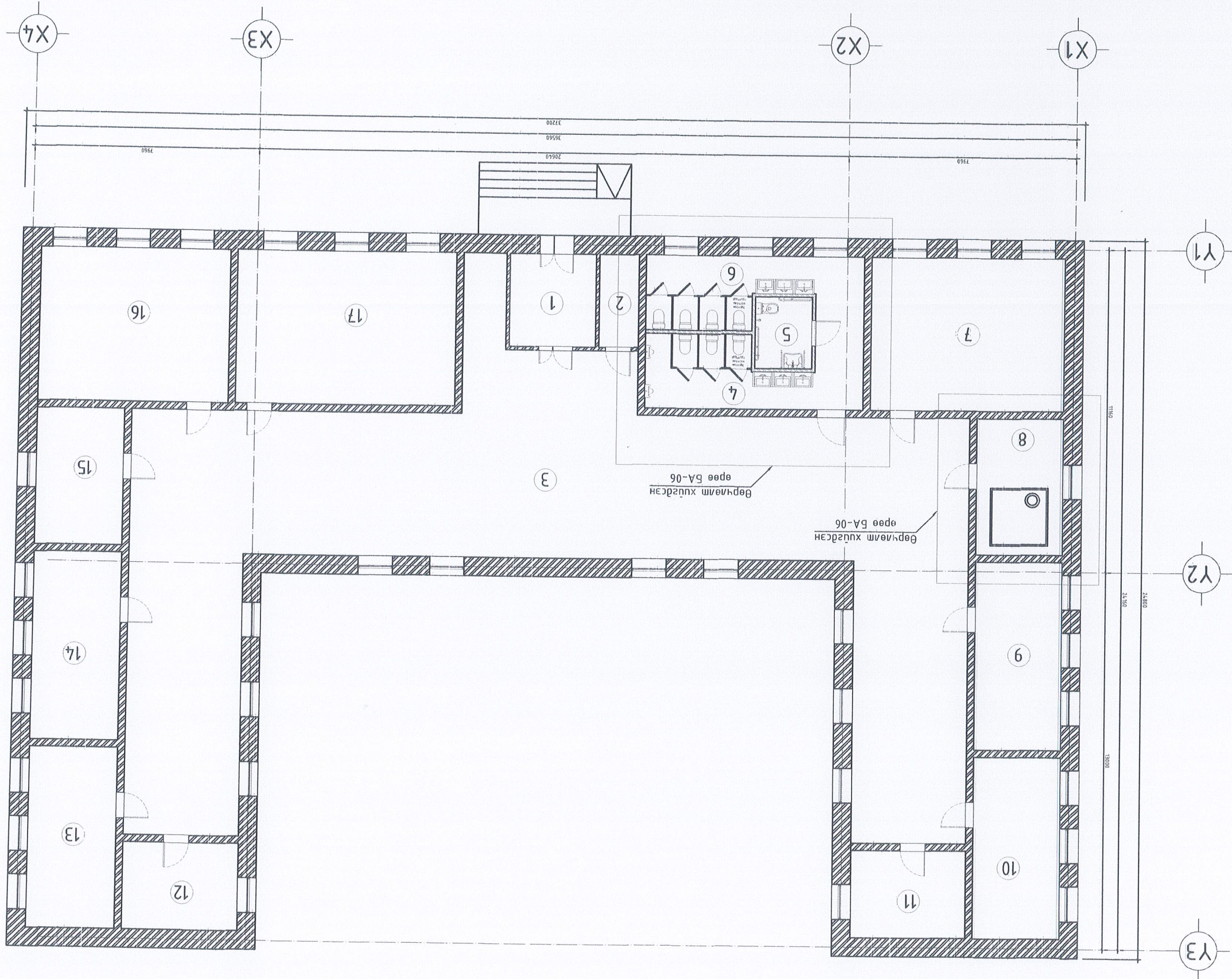

01	ГОНХ
02	ҮЙЧЛЭГЧИЙН ӨРӨӨ
03	КОРИДОР
04	АРЧН ЦЭВРИЙН ӨРӨӨ /ЗР/
05	АРЧН ЦЭВРИЙН ӨРӨӨ /ХБН/
06	АРЧН ЦЭВРИЙН ӨРӨӨ /ЭМ/
07	АНГИ
08	УСНЫ НӨӨЦЛИЙН ӨРӨӨ
09	АНГИ
10	АНГИ
11	АНГИ
12	АНГИ
13	АНГИ
14	АНГИ
15	АНГИ
16	АНГИ
17	АНГИ

1-10  
 2023.09.26  
 Төрийн захирлын тушаал  
 № 2023/09/26  
 Төрийн захирал  
 С.Сүхбаатар

Зөвхөн аймаг, нийслэл сүм  
 24.0 ХҮҮХДИЙН ЁБС-ИЙН 8 БАЙР

МОНГОЛ УЛАС  
 ДАВХРЫН БАЙГУУЛАЛТ

Архитектор

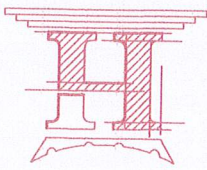

"НОЁДЫН ТҮҮРЬ" ХХК  
 Шалгарсан

Гүйцэтгэсэн  
 МЭРГЭШЦЭГЭМ ХИТМЭР  
 Б.Борьяа  
 22-564 АТХ6038  
 Гануурьд  
 Б.Борьяа  
 2022-2025

ET Шуфр: Ч.Мясмодорж  
 HT/БЕТ-17/2023

Масштаб: М1:200

Огноо: 2023  
 Хугацаа: 17

ХЭМ-04-1

ӨӨРЧЛӨЛТ ХИЙХ ӨРӨӨ /одоо дэвсгээ дэвдэл/ М1:50

ӨӨРЧЛӨЛТ ХИЙХ ӨРӨӨ /одоо дэвсгээ дэвдэл/ М1:50

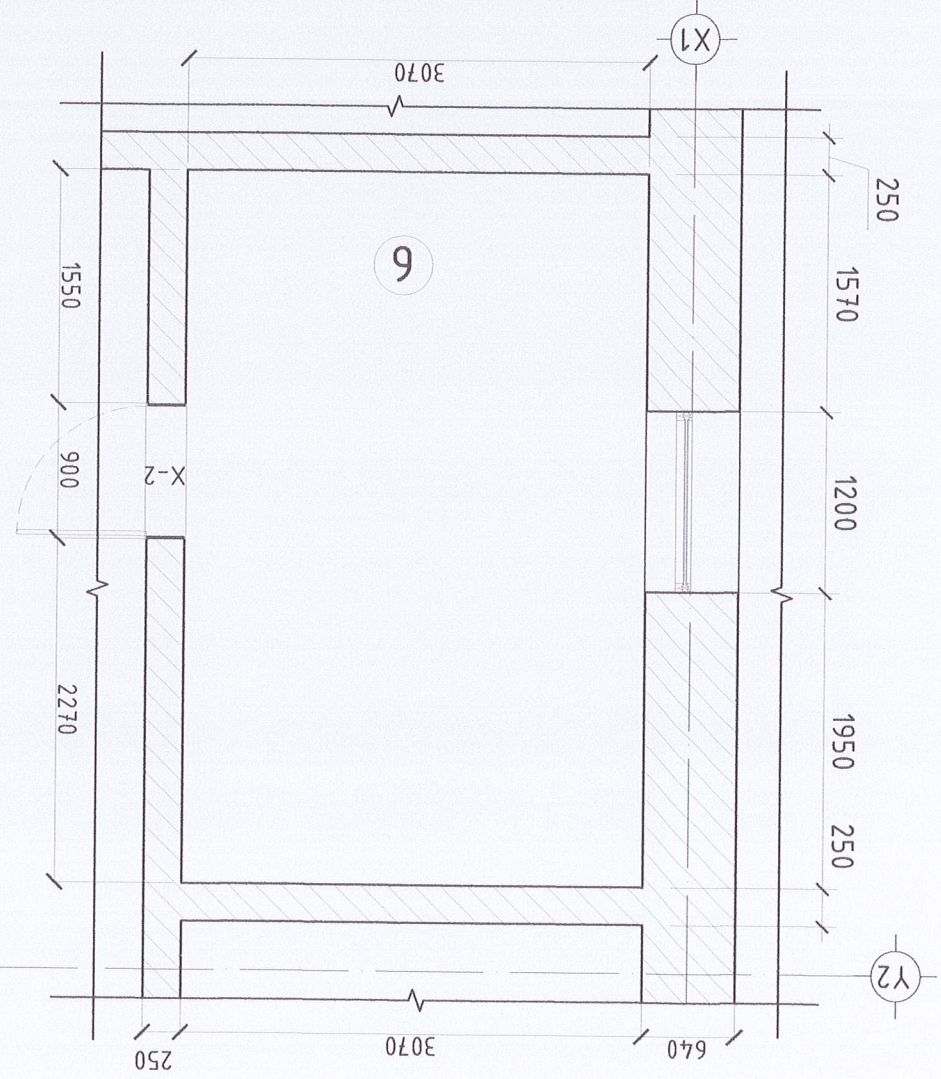

ТҮЛХҮҮР БАЙГУУЛАЛТ М1:1000

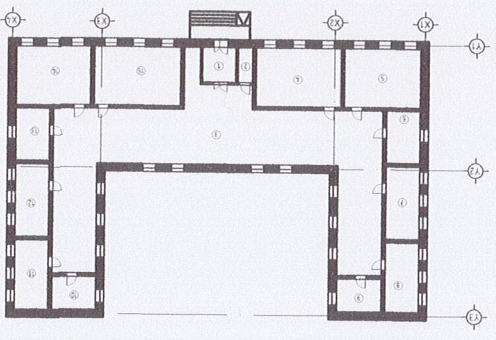

ХАНЫН БҮТЭЦ-1 М1:25

Хана-1 одоо дэвсгээ хана

Хана-2 шунээр өрөх моосго

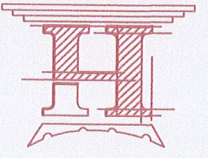

Архитектор АТХМН Мэгсардорж 22.05.2023	Гууцмэсэн ГҮЦМЭСЭН 2022.09.25	Шалгарсан ШАЛГАРСАН МАЭА	МЭРЭЭНИЙН АРХИТЕКТОР МЭРЭЭНИЙН АРХИТЕКТОР 2022.09.25
Эрх зөвшөөрлийн хугацаа: 2023	Масштаб: М1:50	ТТ Шуфр: НТ/БЕГ-17/2023	Хугацаа: Хугацаа: 17
ӨӨРЧЛӨЛТ ХИЙХ ӨРӨӨНИЙ БАЙГУУЛАЛТ			
Зөвхөн алмас, Идэр сүм 240 ХҮҮХДИЙН ЕБС-НИЙ В БАЙР			

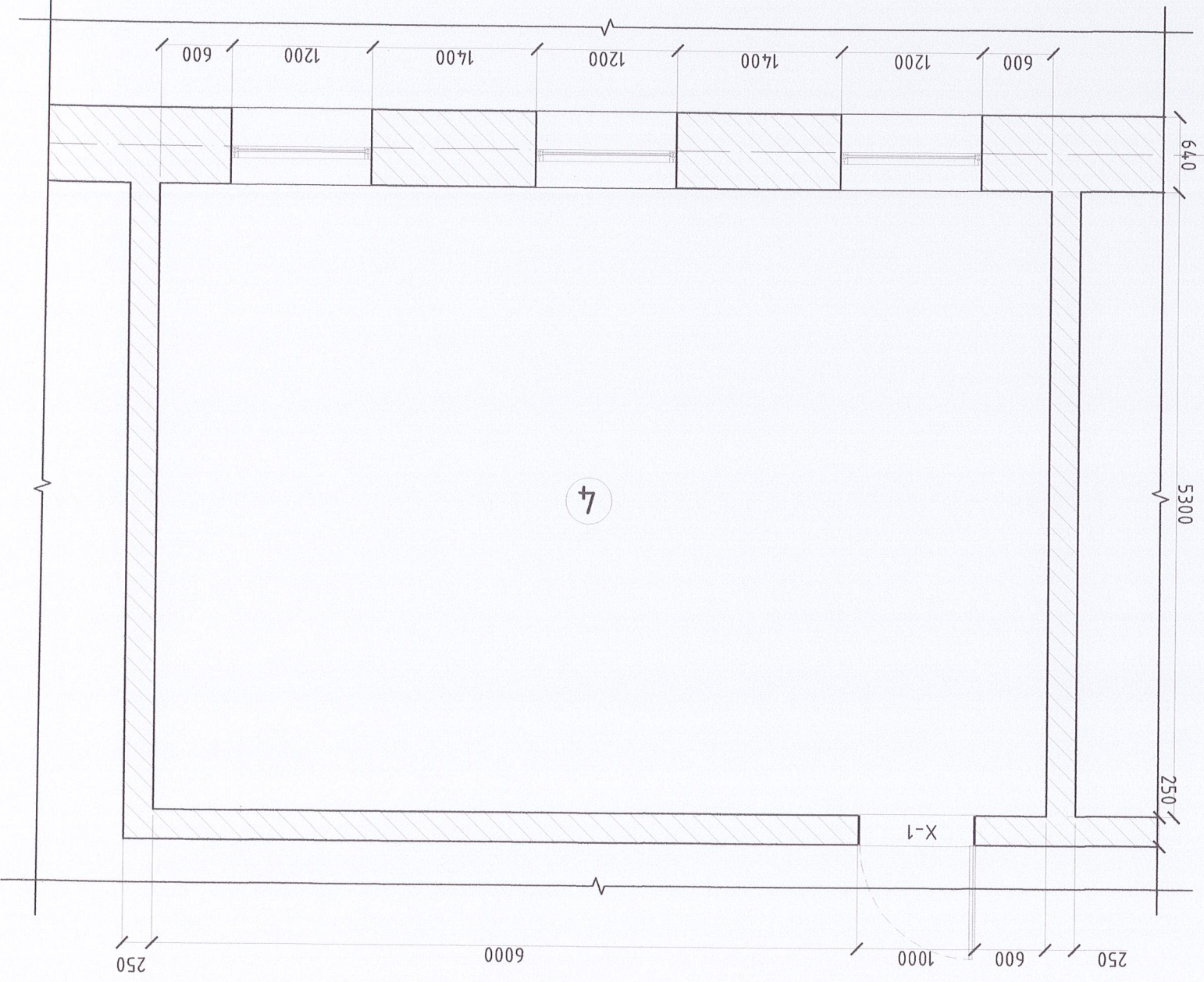

A3 8 7 6 5 4 3 2 1 F E D C B A

МОНГОЛ ӨӨРЧӨЛТИЙН БАЙГУУЛАЛТ 27-564 21Х003 Л.НЭМЭЛЭЙН Ч.МЭГДОРЖ	Архитектор	МОНГОЛ ӨӨРЧӨЛТИЙН БАЙГУУЛАЛТ 27-564 21Х003 Л.НЭМЭЛЭЙН Ч.МЭГДОРЖ	ET Шурф: Масштаб: Огноо:	Масштаб: Огноо: Z 023
МОНГОЛ ӨӨРЧӨЛТИЙН БАЙГУУЛАЛТ 27-564 21Х003 Л.НЭМЭЛЭЙН Ч.МЭГДОРЖ	Архитектор	МОНГОЛ ӨӨРЧӨЛТИЙН БАЙГУУЛАЛТ 27-564 21Х003 Л.НЭМЭЛЭЙН Ч.МЭГДОРЖ	ET Шурф: Масштаб: Огноо:	Масштаб: Огноо: Z 023
МОНГОЛ ӨӨРЧӨЛТИЙН БАЙГУУЛАЛТ 27-564 21Х003 Л.НЭМЭЛЭЙН Ч.МЭГДОРЖ	Архитектор	МОНГОЛ ӨӨРЧӨЛТИЙН БАЙГУУЛАЛТ 27-564 21Х003 Л.НЭМЭЛЭЙН Ч.МЭГДОРЖ	ET Шурф: Масштаб: Огноо:	Масштаб: Огноо: Z 023
МОНГОЛ ӨӨРЧӨЛТИЙН БАЙГУУЛАЛТ 27-564 21Х003 Л.НЭМЭЛЭЙН Ч.МЭГДОРЖ	Архитектор	МОНГОЛ ӨӨРЧӨЛТИЙН БАЙГУУЛАЛТ 27-564 21Х003 Л.НЭМЭЛЭЙН Ч.МЭГДОРЖ	ET Шурф: Масштаб: Огноо:	Масштаб: Огноо: Z 023

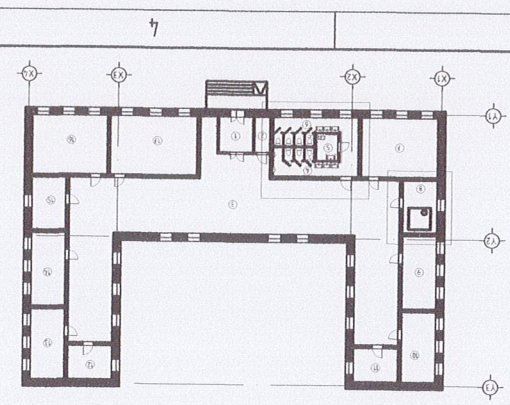

ХАНЫН БҮТЭЦ-1 М:25  
Хана-1 одоо байгаа хана  
Хана-2 шинээр өрөх моосго

ТҮЛХҮҮР БАЙГУУЛАЛТ М:1000

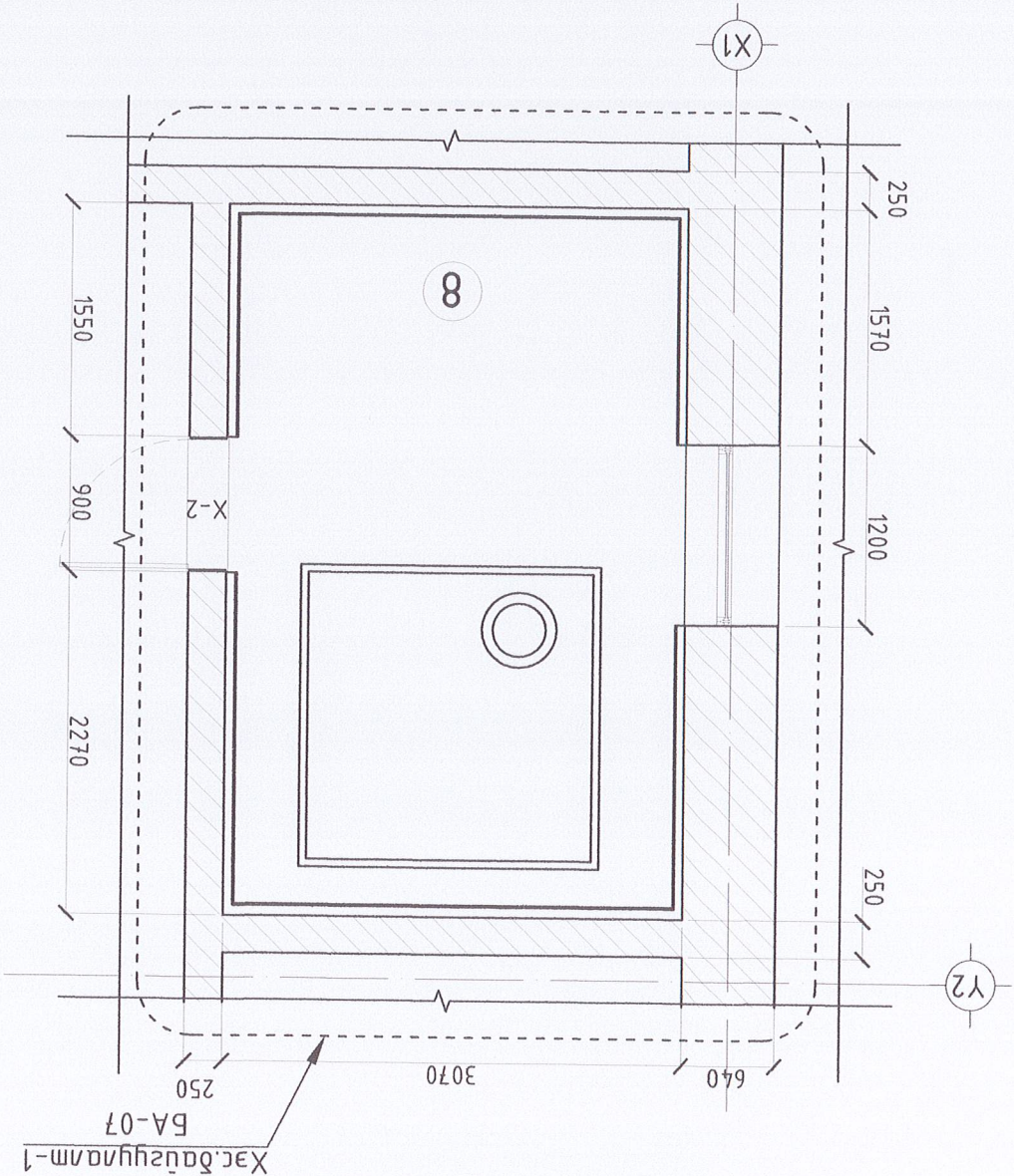
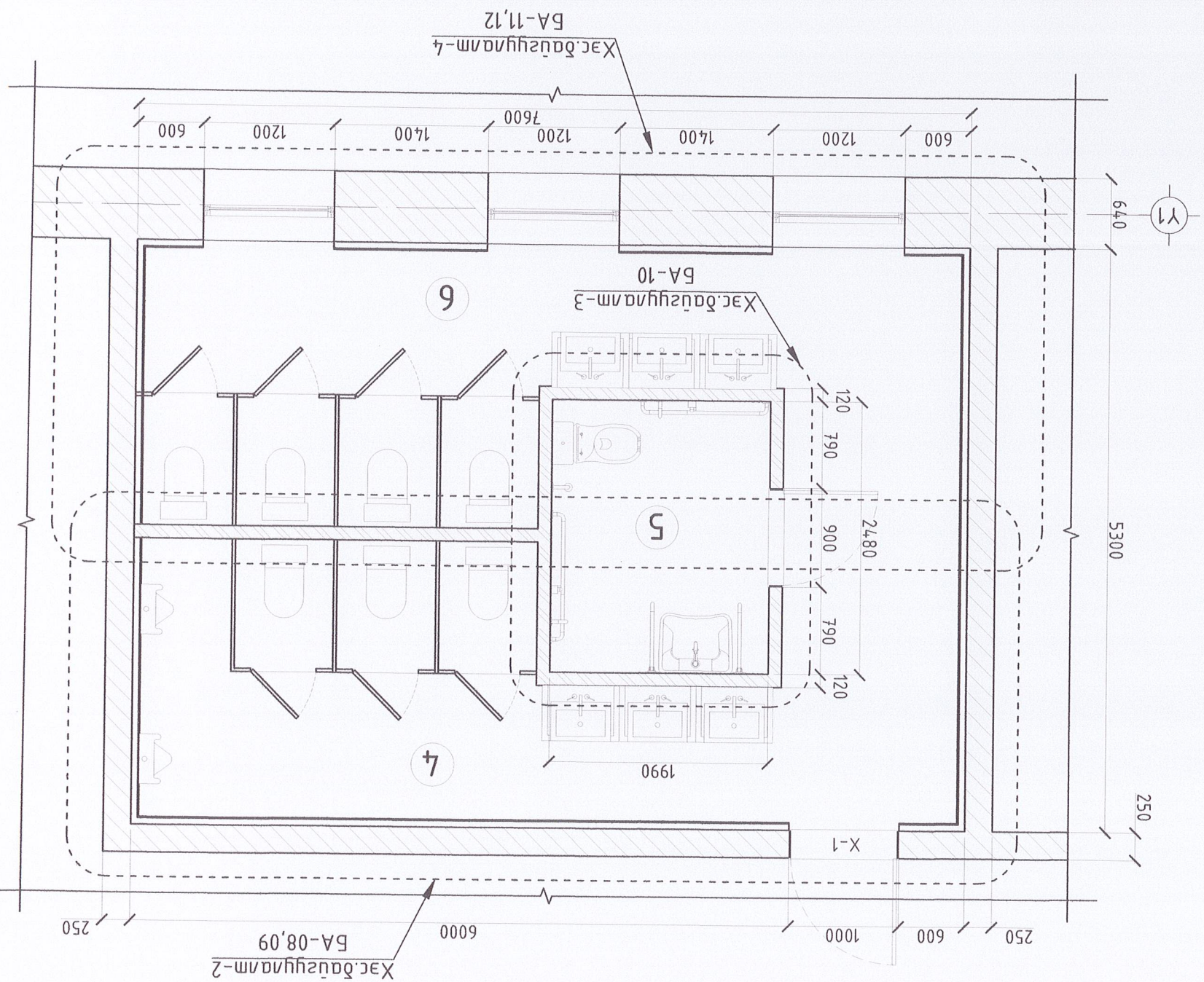
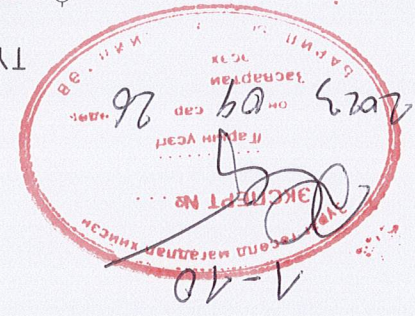

ӨӨРЧӨЛТИЙН БАЙГУУЛАЛТ М:50  
ӨӨРЧӨЛТИЙН БАЙГУУЛАЛТ М:50

8 7 6 5 4 3 2 1



ХЭСЭГЧИЛСЭН БАЙГУУЛАЛТ-1 М:1:50

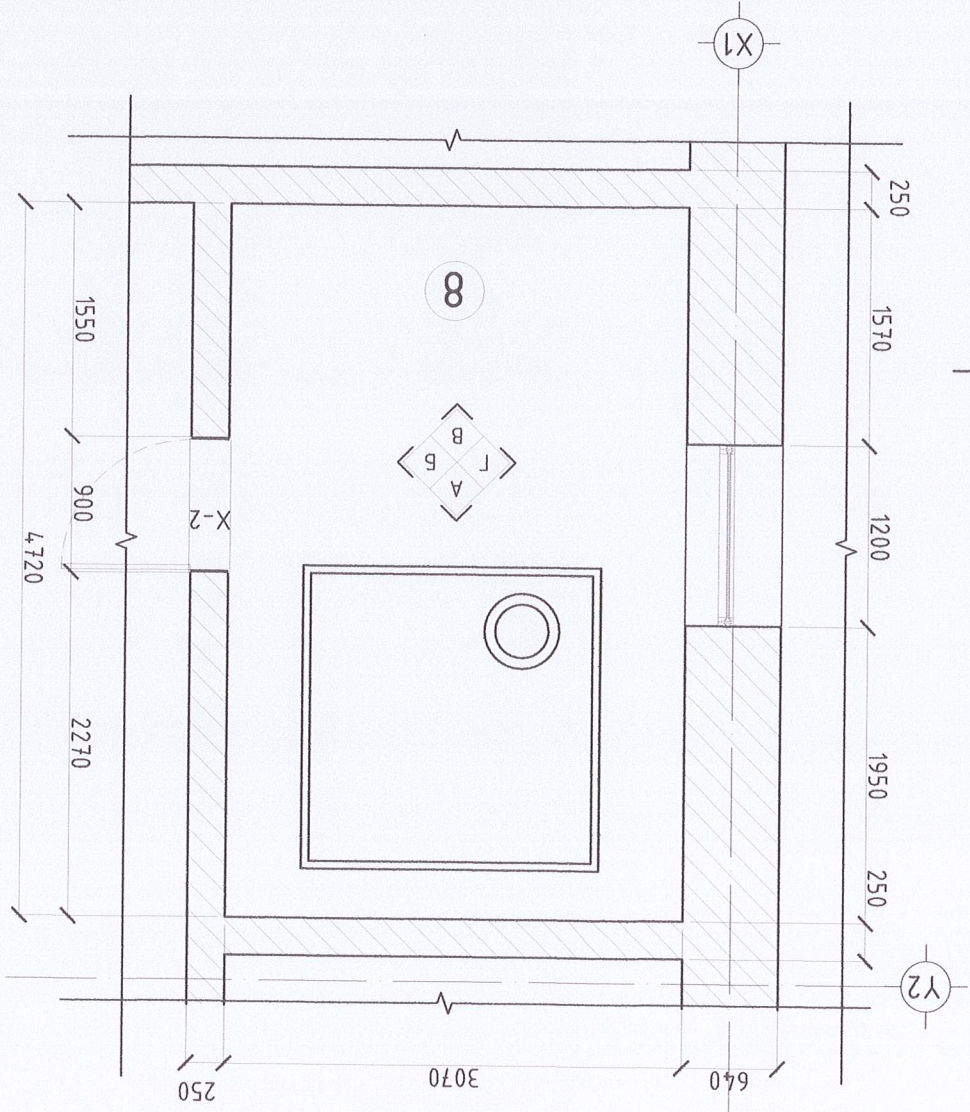

ХАНЫН ДЭЛЗЭЭС-А М:1:50

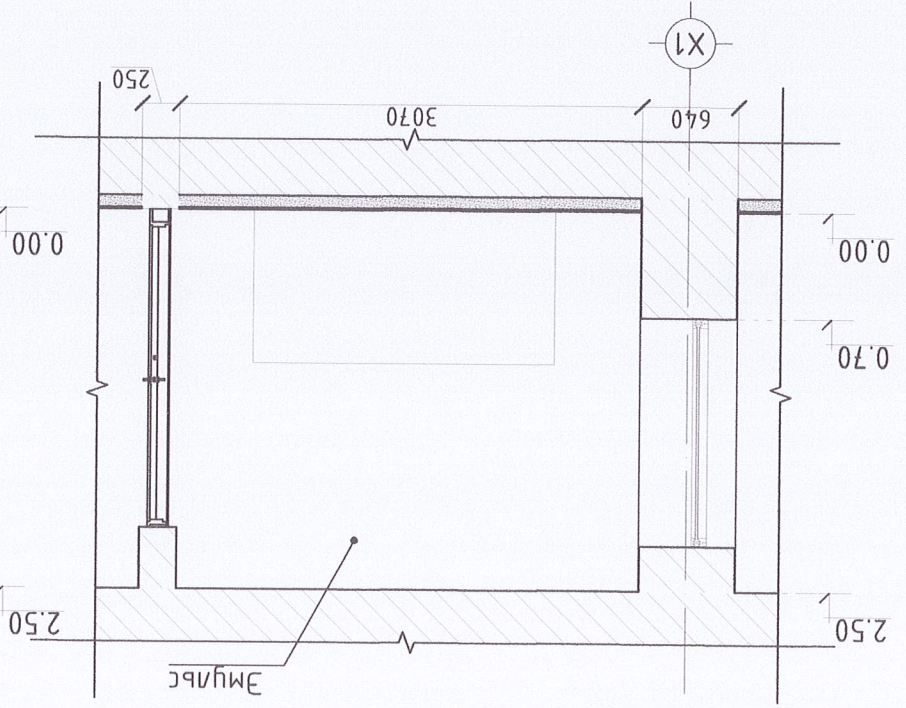

ХАНЫН ДЭЛЗЭЭС-Б М:1:50

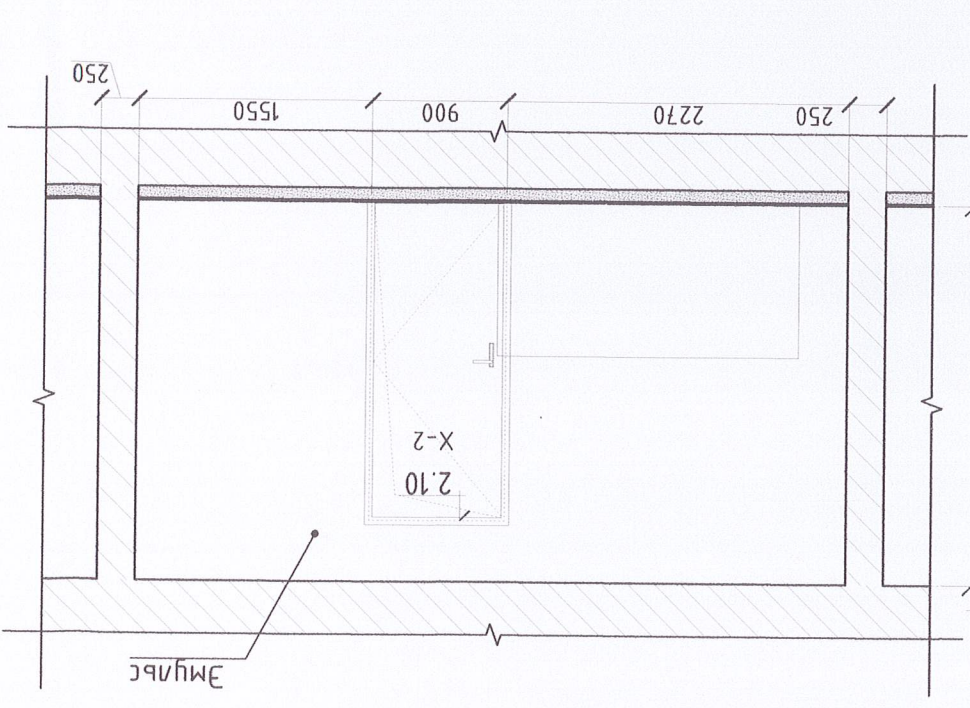

ХАНЫН ДЭЛЗЭЭС-В М:1:50

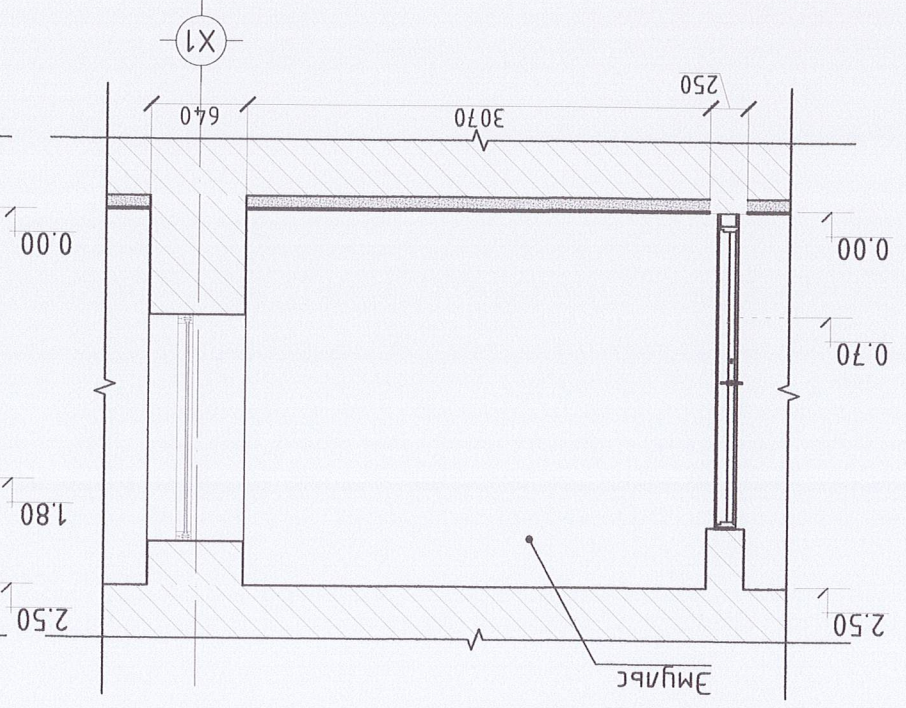

ХАНЫН ДЭЛЗЭЭС-Г М:1:50

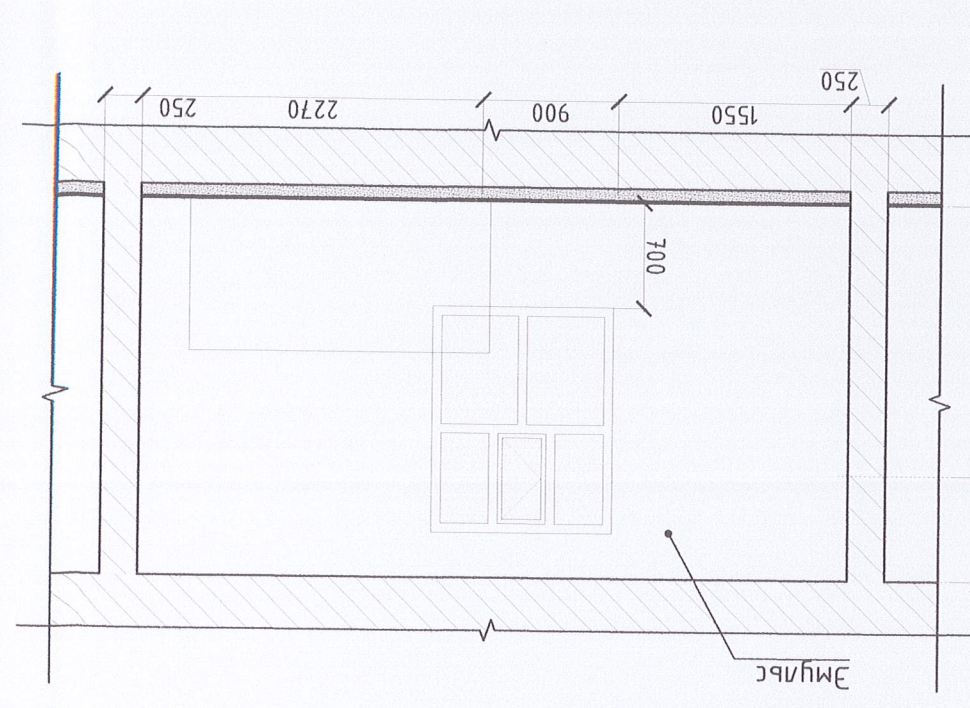

ХАНЫН БҮТЭЦ-1 М:1:25

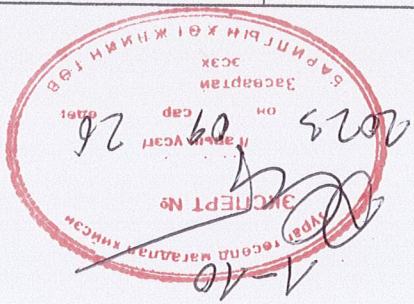
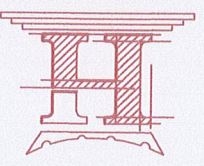
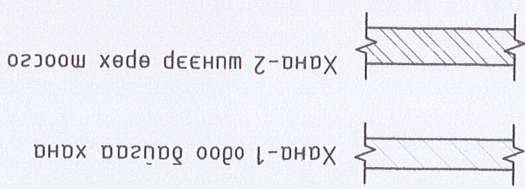

А3	8	7	6	5	4	3	2	1
Огноо: 2023	Масштаб: М:1:50	ЭТ Шуфр: НТ/БЕТ-17/2023	ТТ Шуфр: БА-07	Хуудас: 17	Хуудас: 17	Хуудас: 17	Хуудас: 17	Хуудас: 17
ХЭСЭГЧИЛСЭН БАЙГУУЛАЛТ Завхан агамс, Идэр сүм 240 ХҮҮХДИЙН ЕБС-ИЙН В БАЙР				Архитектор М.А.Б.А 2023.09.26	Гүйцэтгэгч М.А.Б.А 2023.09.26	Шалгарсан "НОЁДЫН ТҮРБ" ХХК		

8	7	6	5	4	3	2	1	
A	АРИН ЦЭВРИЙ ӨРӨНИЙ ХЭСЭГЧИЛСЭН БАЙГУУЛАЛТ-2 М1:50							A
B								B
C								C
D								D
E								E
F								F
7	Эвхэн дүмэг, Ндэр сүм 240 ХҮҮХДИЙН ЕБС-ИЙН В БАЙР	Архитектор Гүчэмсээн Шагасан		"НОЁДЫН ТҮРП" ХХК	22-844 АТХ6038 ТЭГЭЛЭЙН Ч.Мазмдорж	ТТ Шуфр: НТ/БЕТ-17/2023 М1:50	BA-08 Зургуун дугаар: Хүүдэс:	
8	2022-2025 МА-5А МЭРГЭЙН АРХИТЕКТУР ТЭГЭЛЭЙН Ч.Мазмдорж	Архитектор Гүчэмсээн Шагасан		"НОЁДЫН ТҮРП" ХХК	22-844 АТХ6038 ТЭГЭЛЭЙН Ч.Мазмдорж	ТТ Шуфр: НТ/БЕТ-17/2023 М1:50	BA-08 Зургуун дугаар: Хүүдэс:	
A3	8	7	6	5	3	2	1	

МОНГОЛ УИХ АНД БАЙГУУЛАГТ  
 22-884 АТХ038  
 ГАНТУУЛБЫН  
 МЭРГЭЖЛИЙН АРХИТЕКТОР  
 Ч.МЭСМДОРЖ  
 МТ/БЕГ-17/2023  
 М1:50  
 Масштаб:  
 Огноо: 2023  
 Хугацаа:  
 Зөвхөн аймаг, Ндэр сур  
 24.0 ХТҮХДИЙН ЕБС-ИЙН В БАЙР

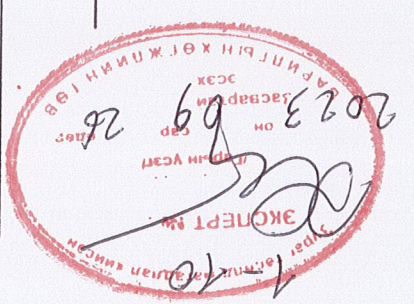
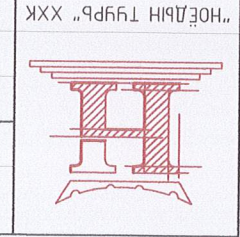

Хана-2 мунаар өрөх тосгоо

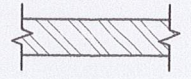

Хана-1 өдөө дэвсгэр хана

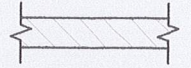

ХАНЫН БҮТЭЦ-1 М1:25

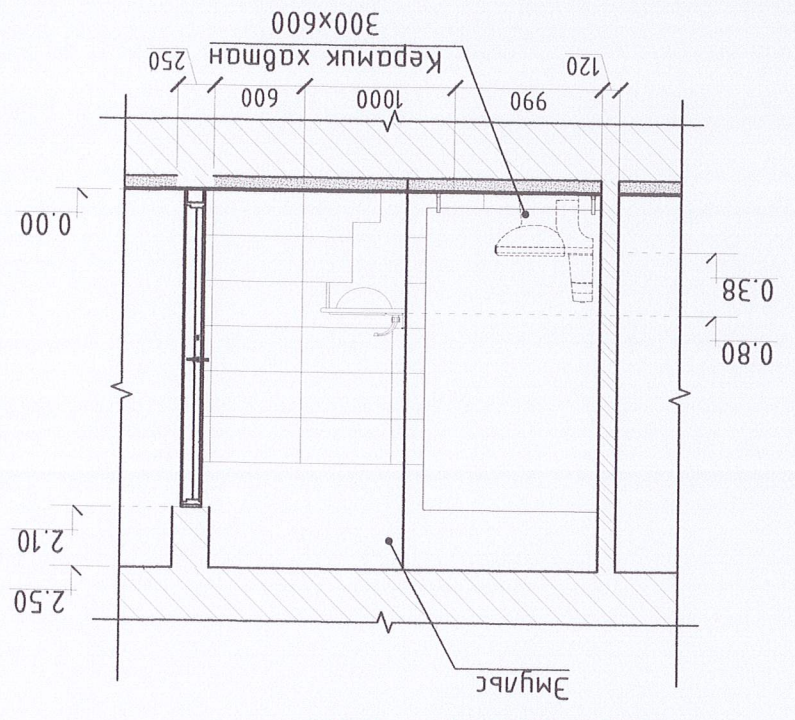

Ханын дэвсгэр-Г М1:50

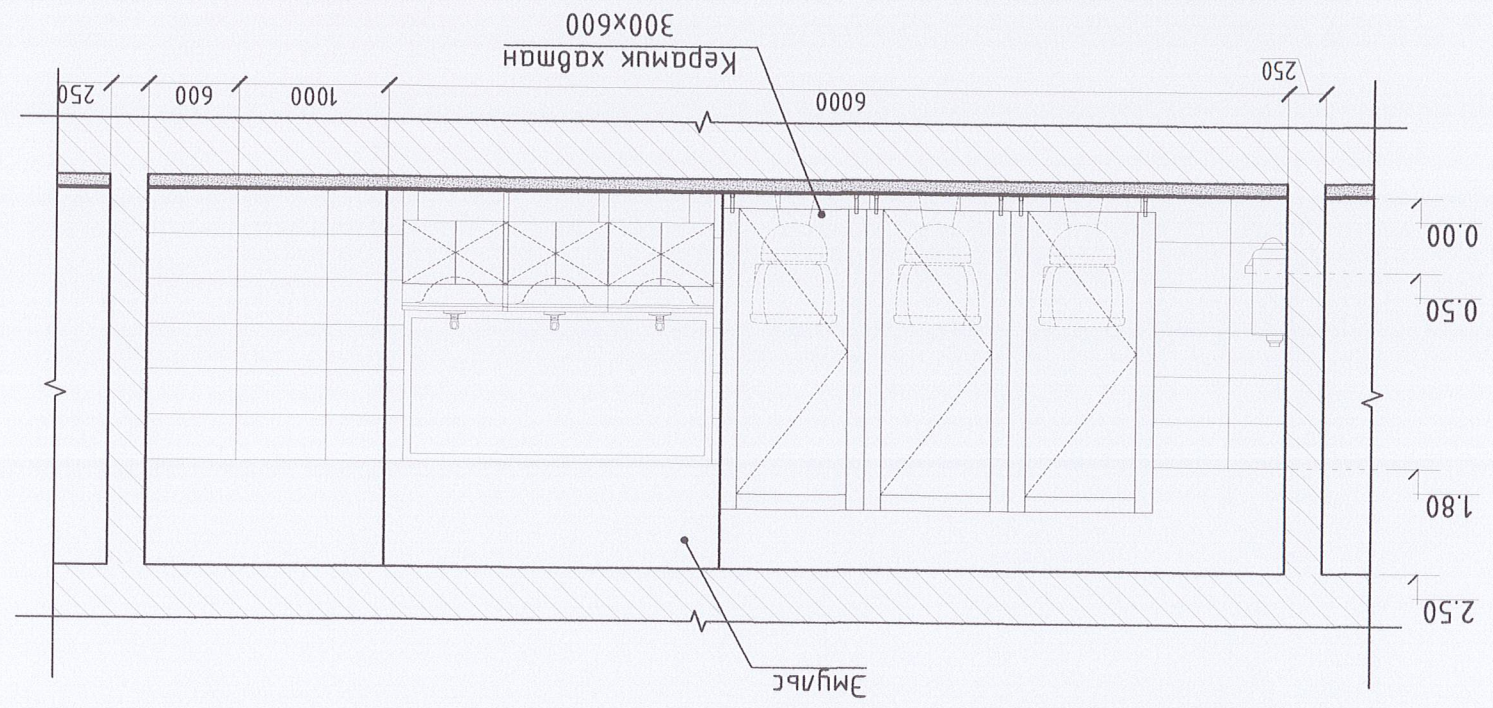

Ханын дэвсгэр-В М1:50

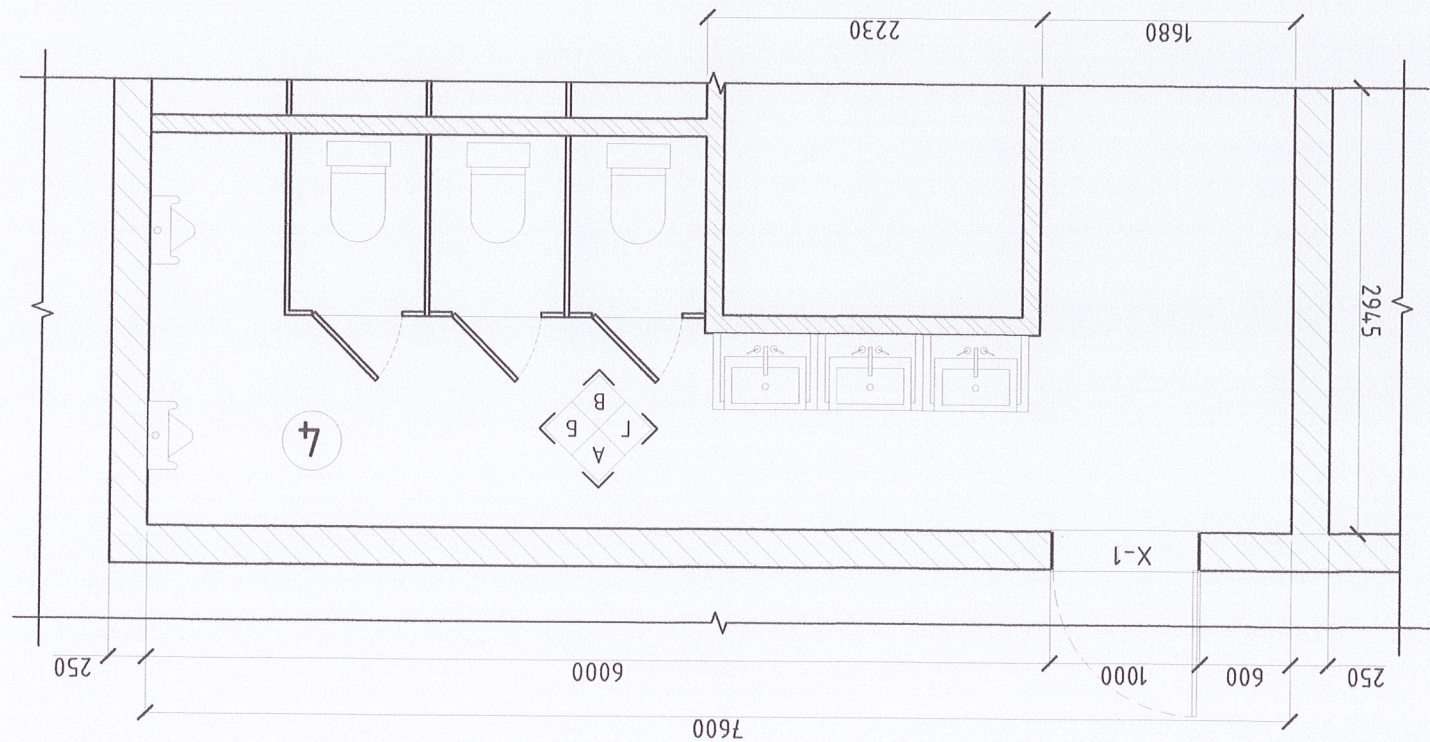

Хэсэгчилсэн байгуулагт-2 М1:50

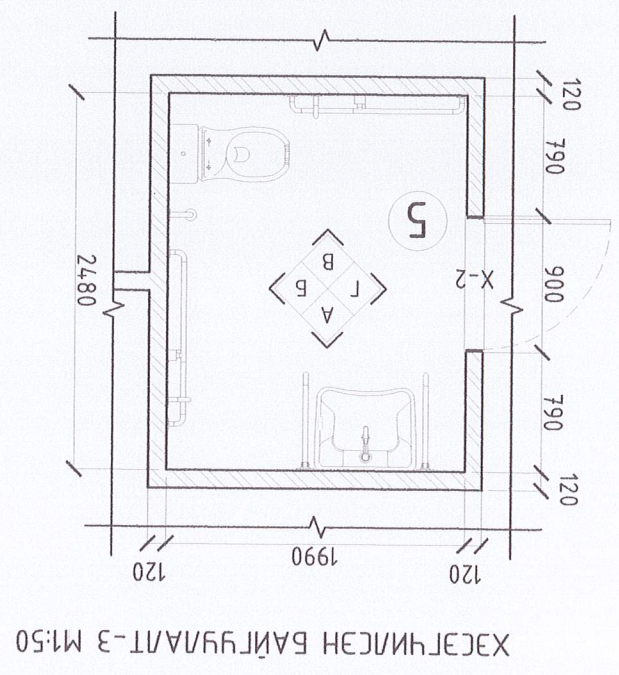

ХЭСЭГЧИЛСЭН БАЙГУУЛАЛТ-Э М1:50

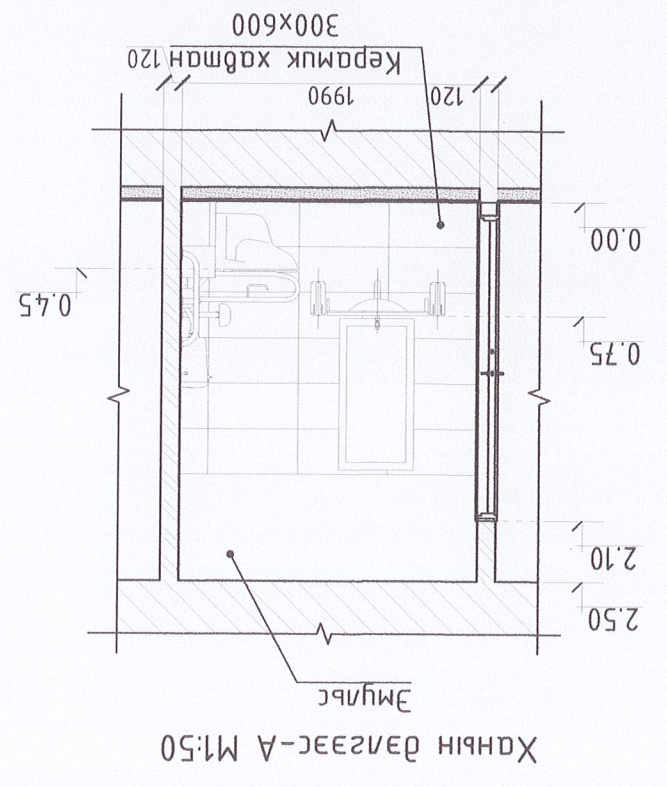

ХАНЫН ДЭЛЗЭЭС-А М1:50

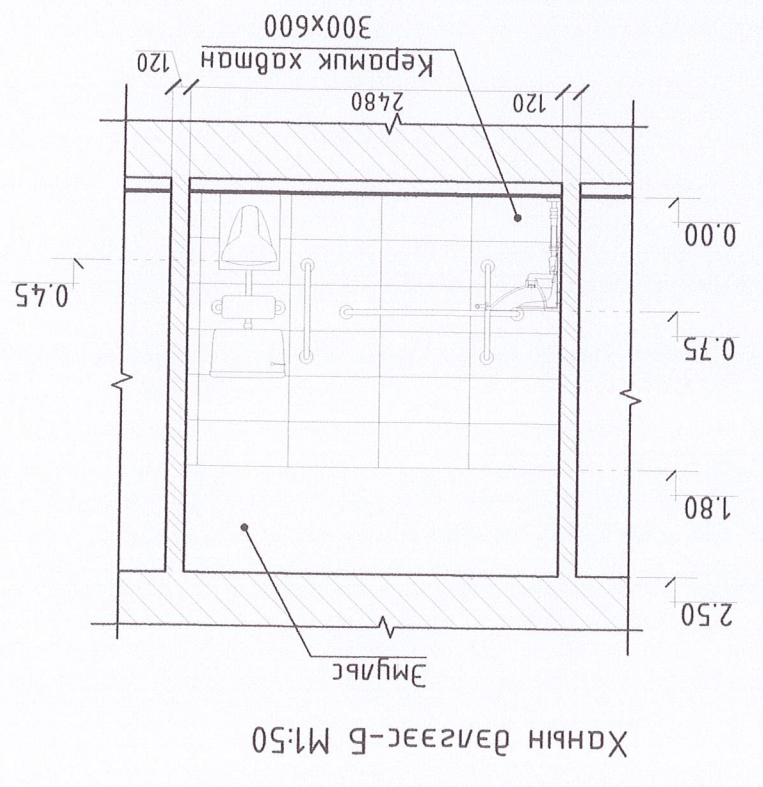

ХАНЫН ДЭЛЗЭЭС-Б М1:50

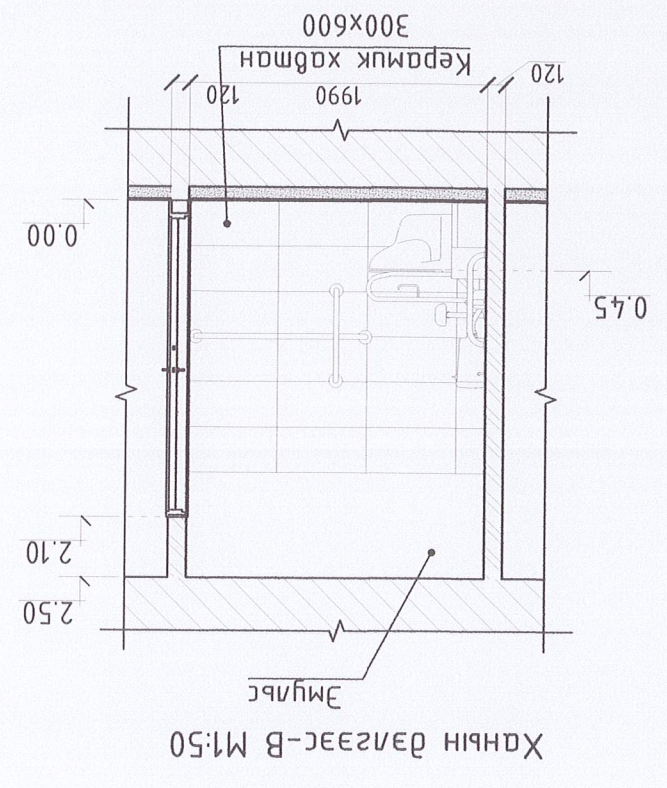

ХАНЫН ДЭЛЗЭЭС-Б М1:50

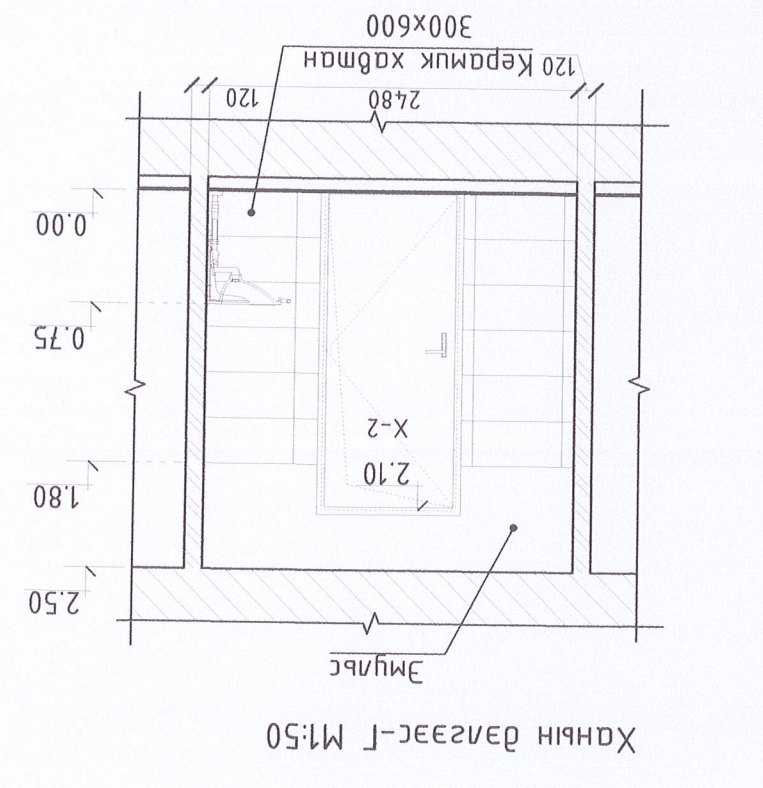

ХАНЫН ДЭЛЗЭЭС-Г М1:50

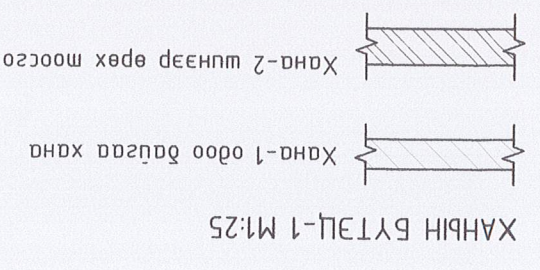

ХАНЫН БҮТЭЦ-1 М1:25

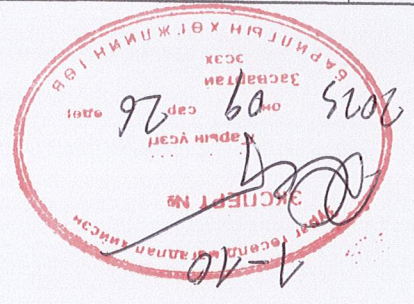
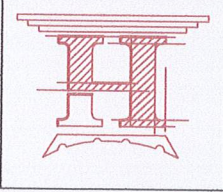

Арумакдор Ч.Мянгардорж 22-564 АТХ6038	Архитектур Ч.Мянгардорж 22-564 АТХ6038	МАНСАН БАЙГУУЛАЛТ Зархан аймags, Идэр сум 240 ХҮҮХДИЙН ЕБС-ИЙН В БАЙР	МАНСАН БАЙГУУЛАЛТ ЭТ Шуфр: М1:50 НТ/БЭГ-17/2023	МАНСАН БАЙГУУЛАЛТ ЭТ Шуфр: М1:50 НТ/БЭГ-17/2023	Хуудас: 2023	Огноо: 2023
Шалсан	МАНСАН БАЙГУУЛАЛТ ЭТ Шуфр: М1:50 НТ/БЭГ-17/2023	МАНСАН БАЙГУУЛАЛТ ЭТ Шуфр: М1:50 НТ/БЭГ-17/2023	МАНСАН БАЙГУУЛАЛТ ЭТ Шуфр: М1:50 НТ/БЭГ-17/2023	МАНСАН БАЙГУУЛАЛТ ЭТ Шуфр: М1:50 НТ/БЭГ-17/2023	Хуудас: 2023	Огноо: 2023

"НОЁДЫН ТҮРЬ" ХХК  
 Архитектор  
 Лүцэмсээн  
 Шагсагн  
 М.Б.А  
 2023-09-26  
 2023

ХАЭСЭГЧИЛСЭН БАЙГУУЛАЛТ  
 27.0 ХҮҮХДИЙН ЕБС-ИЙН В БАЙР  
 2023.09.26

Эвхэн аймаг, Идэр сум  
 27.0 ХҮҮХДИЙН ЕБС-ИЙН В БАЙР

Масштаб: М:50  
 HT/БЕТ-17/2023  
 ТТ Шуфр:  
 Эргүүлн дугаар: БА-11  
 Хугацаа: 2023

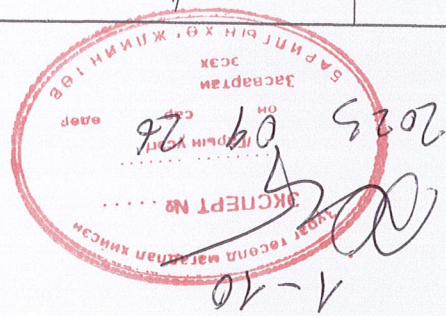

ХАНЫН БҮТЭЦ-1 М:25  
 Хана-1 одоо байгаа хана  
 Хана-2 шинээр өрөх моосго

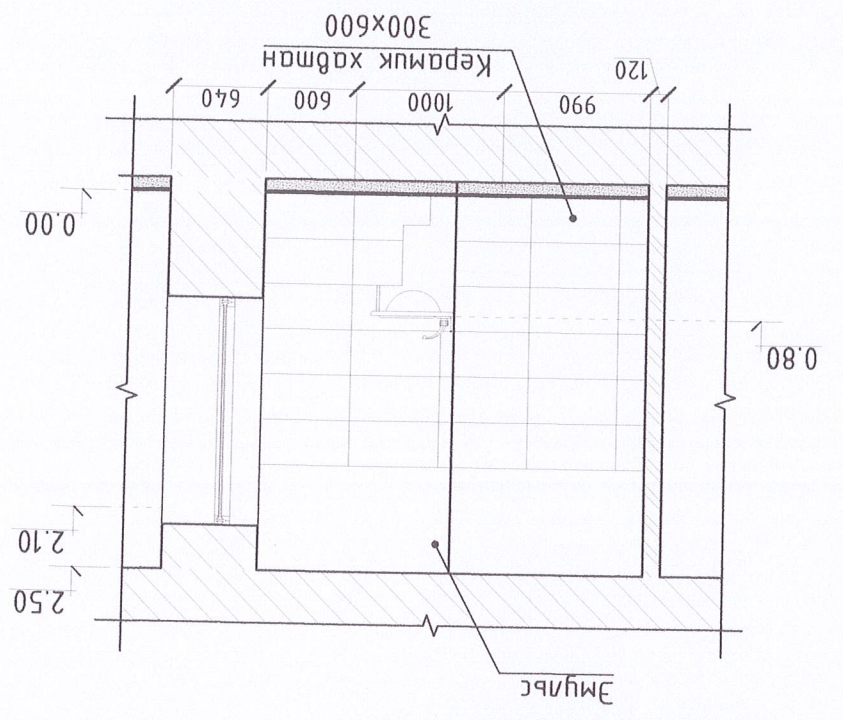

Ханын дэлгээс-Б М:50

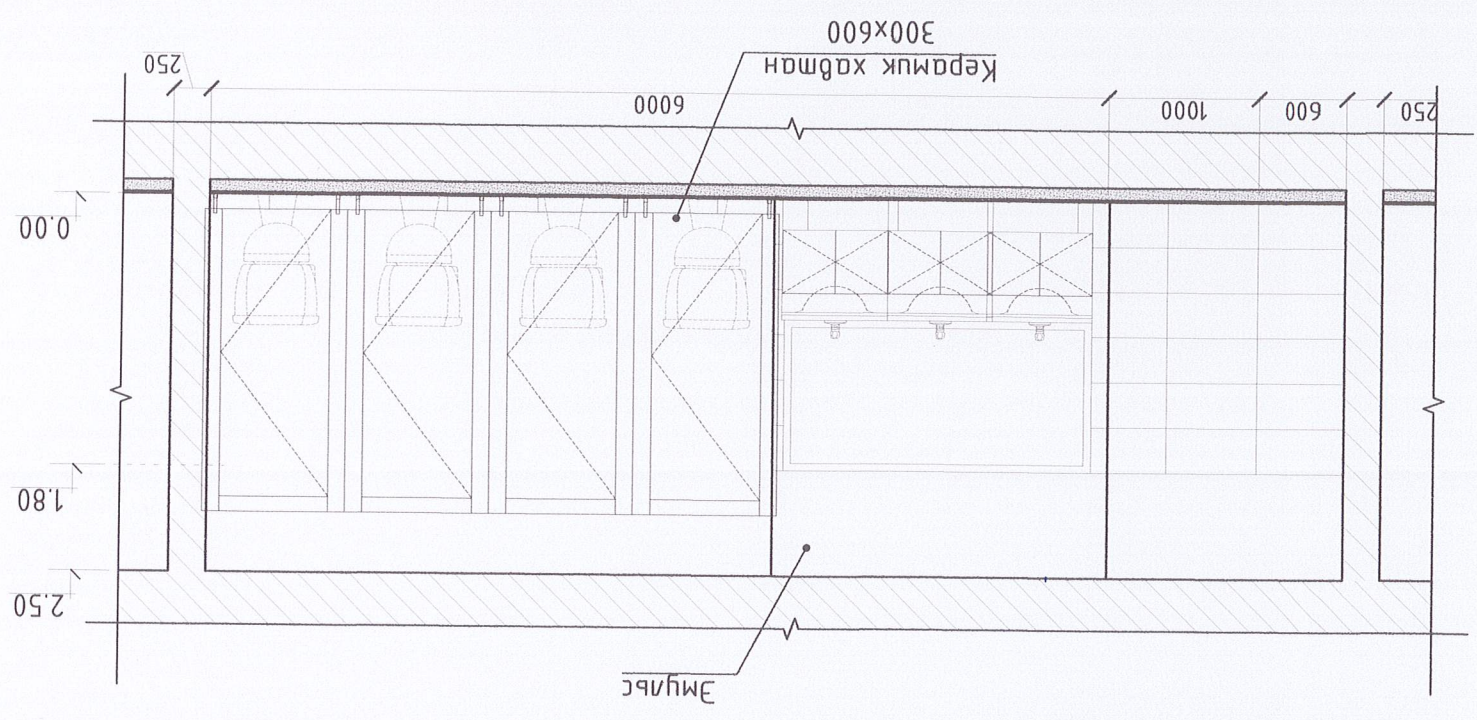

Ханын дэлгээс-А М:50

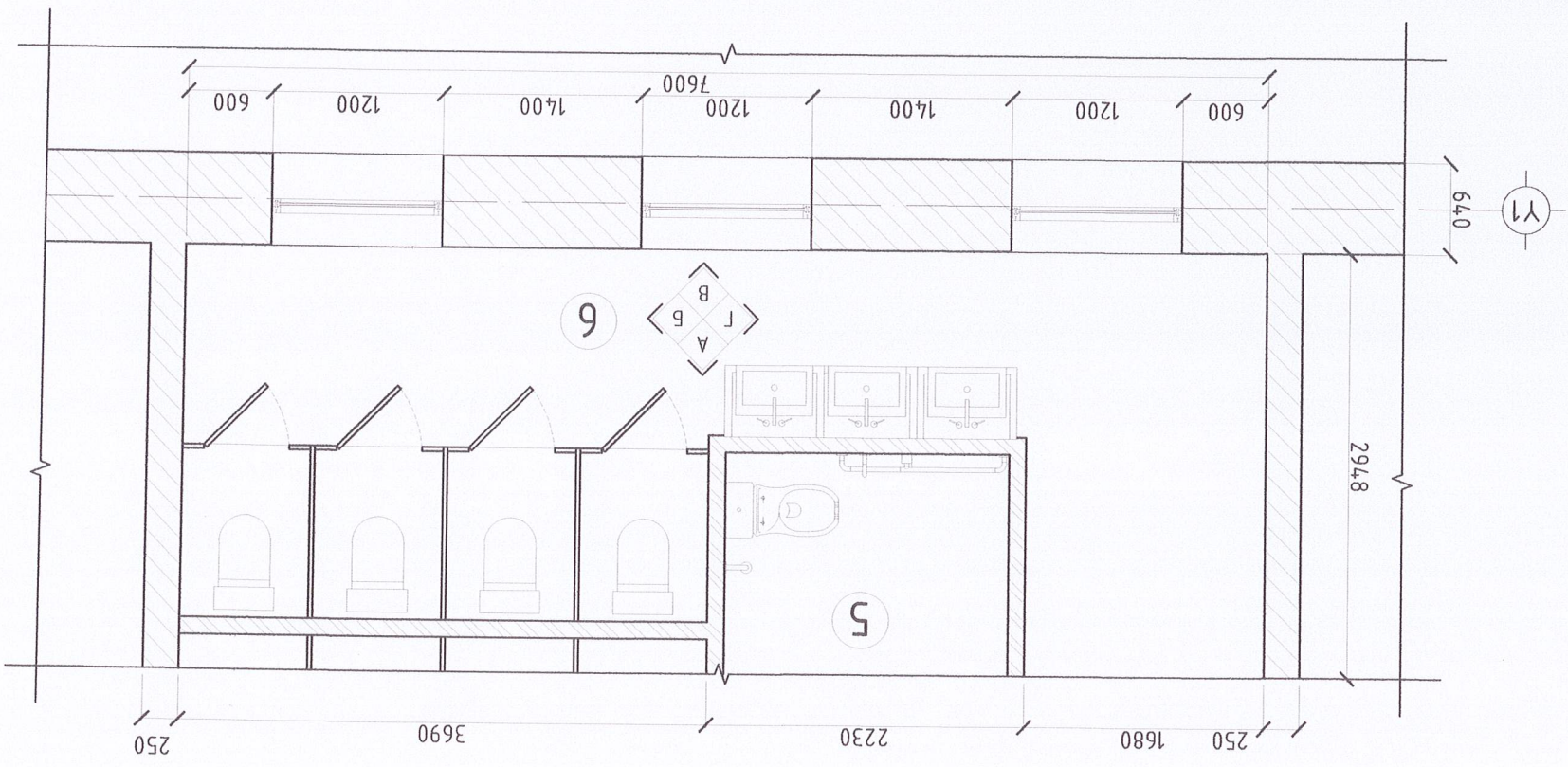

ХЭСЭГЧИЛСЭН БАЙГУУЛАЛТ-4 М:50

АРИУН ЦЭВРИЙН ӨРӨӨНИЙ ХЭСЭГЧИЛСЭН БАЙГУУЛАЛТ-4 М:50

Архитектор: М.Э.А. 22-БЭД АТХ038  
 ТЛ ШУФР: М1:50  
 МАСШТАБ: М1:50  
 ХҮҮДАС: 2023

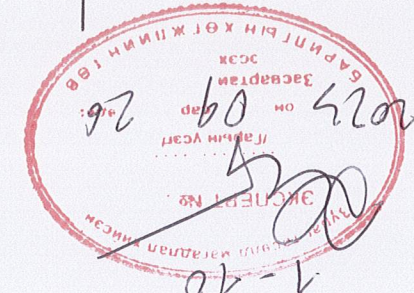

ХАНЫ БҮТЭЦ-1 М1:25  
 Хана-1 өдөө бүтээгд хана  
 Хана-2 шунээр өрөх моосго

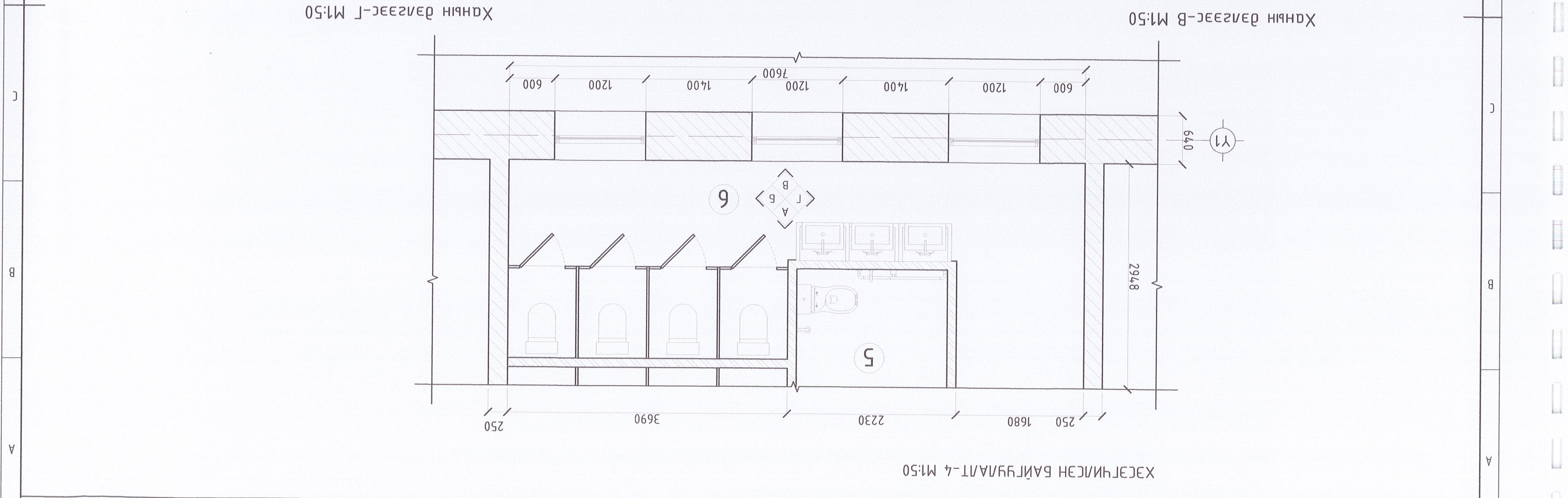
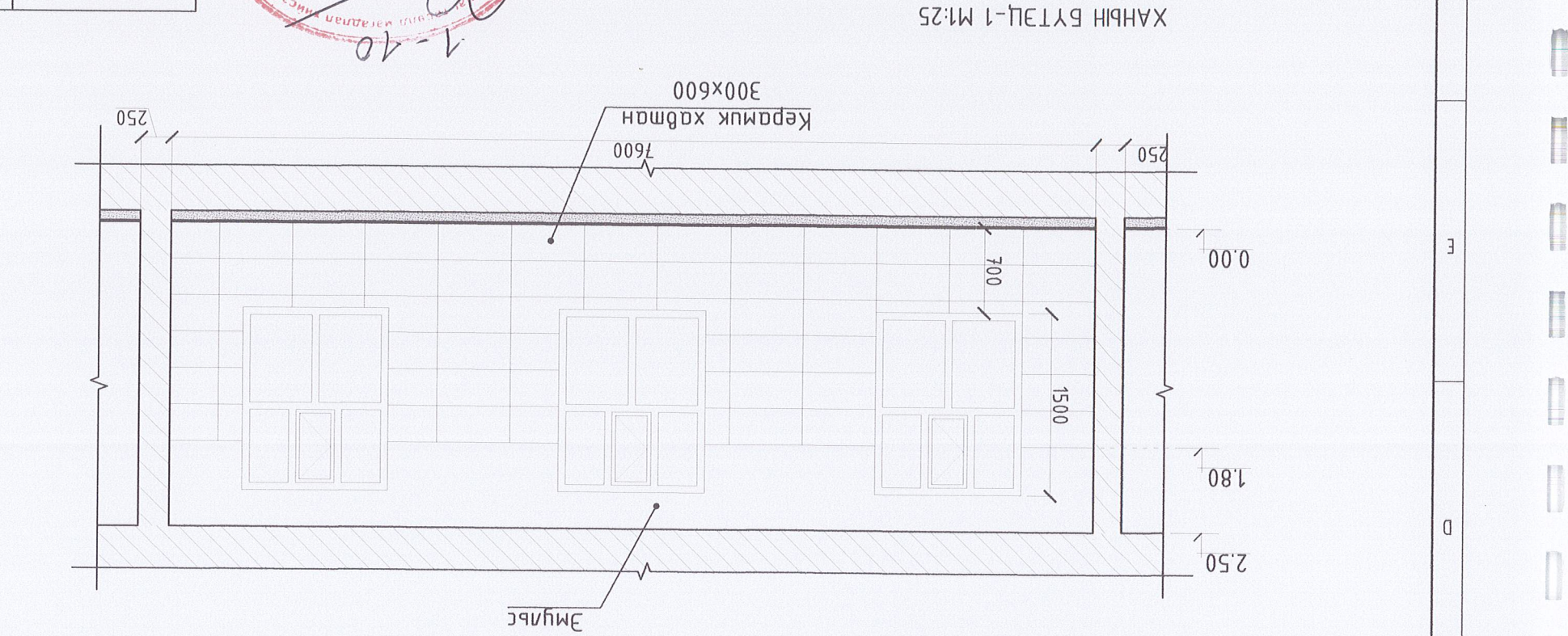
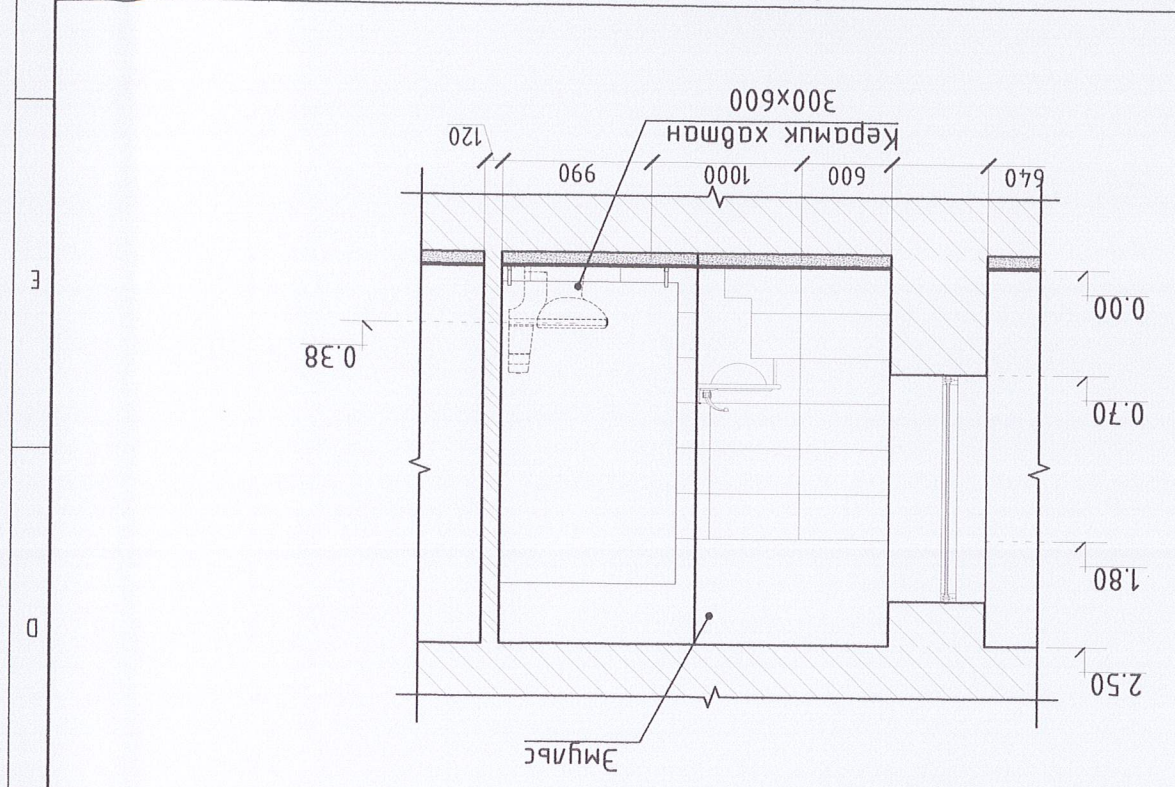

Лозуу марк	Забар /Ус чүдсийн хамсааралтай WPC/ Хаалга	Харууцны хэмжээ		Эзэлгүүний мэдэл /M <sup>2</sup> /	Даруун	Эгүүн	Тоо шүрхээ
		Өргөн	Өндөр				
X-1		1000	2100	2.1	1	1	1
X-2		810	2100	1.89	2	2	2

Завхан аймга, Идэр сум  
240 ХҮҮХДИЙН ЕБС-ИЙН В БАЙР  
МОНГАЛГА ЦОНХНЫ ТҮҮВЭР

Архитектор  
Гүндэмсээн  
Шалсан  
"НОЁДЫН ТҮҮРЬ" ХХК

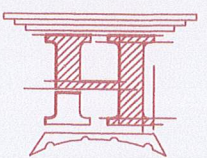

МОНГАЛГА  
ТЭНГҮЛЭЙН  
МЭРГЭЛЭСЭН АРХИТЕКТОР  
МА-БВ  
2022-2023  
Э.Мазардорж

ЭТ Шуфр: М1:50  
НТ/БЕТ-17/2023  
Масштаб: М1:50  
Хугацаа: 2023  
Огноо: 17  
БА-13

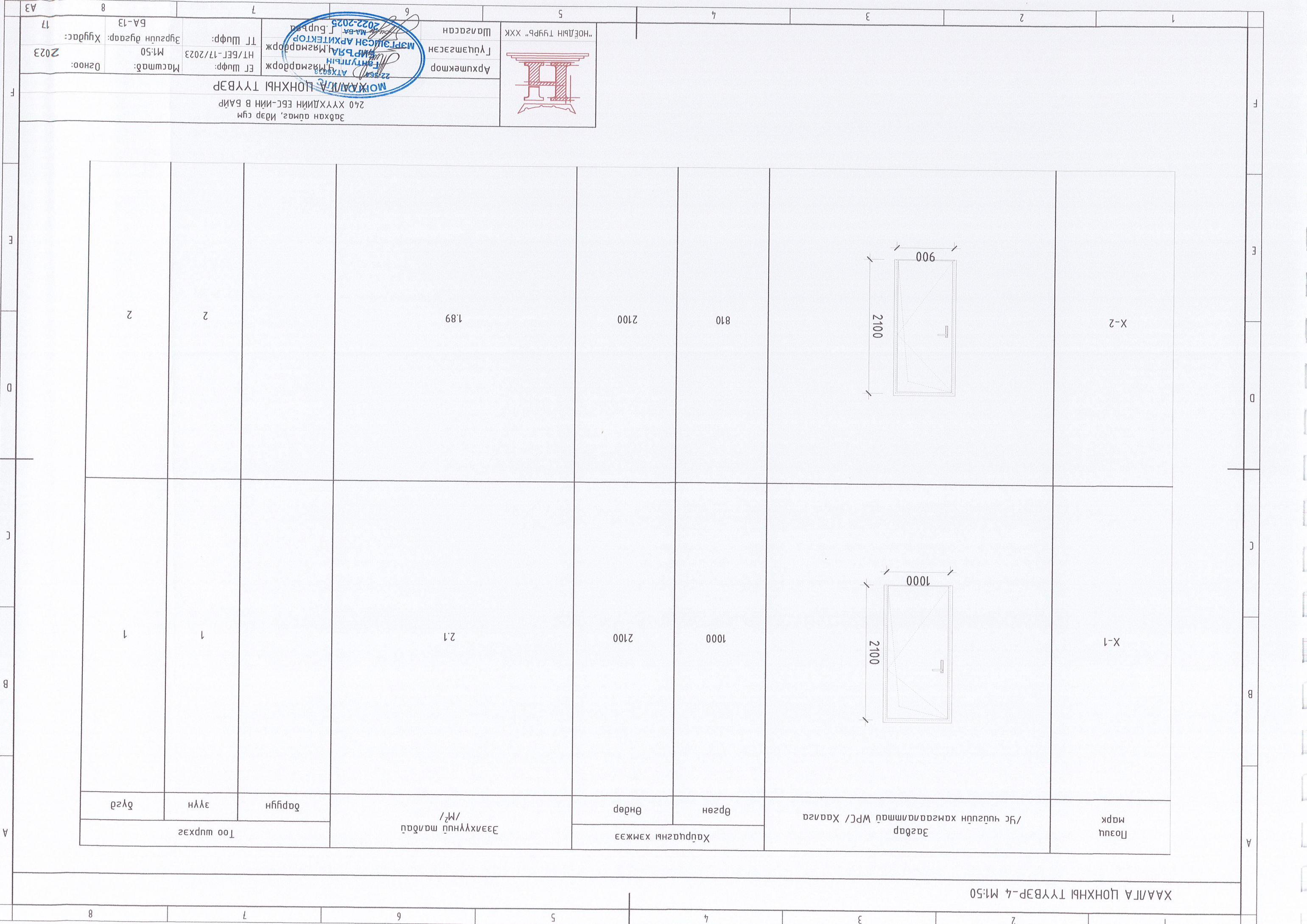

№	ШАЛ ХАНАНЫ ПЛИТАНЫ ТОДОРХОЙЛОЛТ		ТАЛБАЙ, м <sup>2</sup>	МАТЕРИАЛ
	НИИТ	53.1000		
4	Арвун цэврүүн өрөө /ЭМ/	16.84	Пумба	
5	Арвун цэврүүн өрөө /ХБИ/	4.93	Пумба	
6	Арвун цэврүүн өрөө /ЭР/	16.84	Пумба	
8	Усны нөөцүн өрөө	14.49	Пумба	

Архитектор: АТХЭ Ч.Мясгадорж  
 Гүйцэтгэгч: Г.Цамзасаг  
 "НОЁДЫН ТҮҮРЬ" ХХК  
 Утас: 22-561  
 МЭРГЭШЭЭН АРХИТЕКТОР  
 2022-2025

Архитектор: Ч.Мясгадорж  
 Гүйцэтгэгч: Ч.Мясгадорж  
 ТТ Шуфр: BA-14  
 HT/БЭГ-17/2023  
 Огноо: 2023

МОНГО ШАЛНЫ БАЙГУУЛАЛТ  
 Завхан аймags, Идэр сум  
 240 ХҮҮХДИЙН ЕБС-ИЙН В БАЙР

Чугуу δ=12мм  
 Це муссаарлагч  
 Цементаг мазуулга δ=50мм  
 Одоо байгаа үндсэн хуучилт

Шалны дүмэг  
 Шалны мөрөл  
 Керамик Ш-2 300X300  
 Керамик Ш-1 600X600

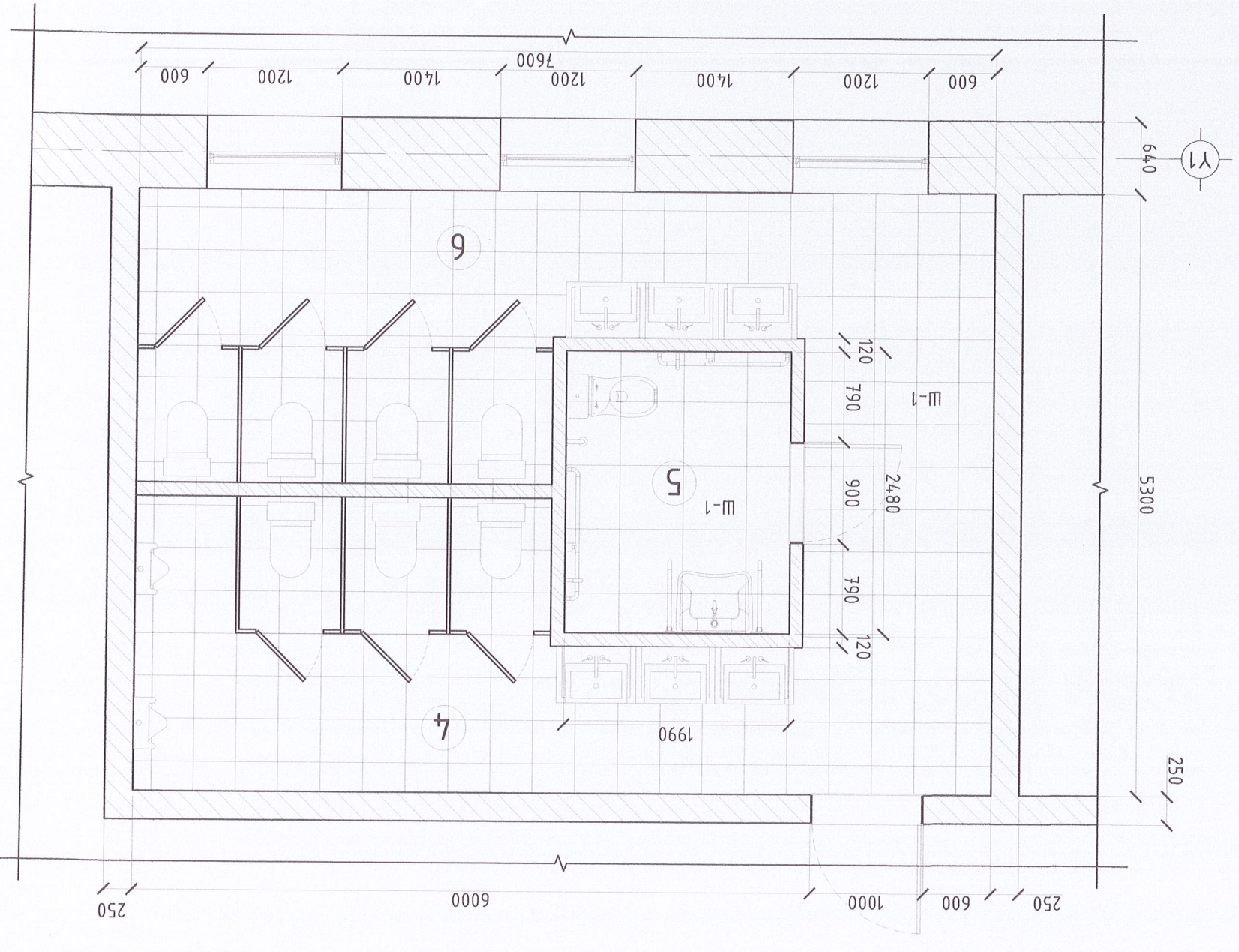
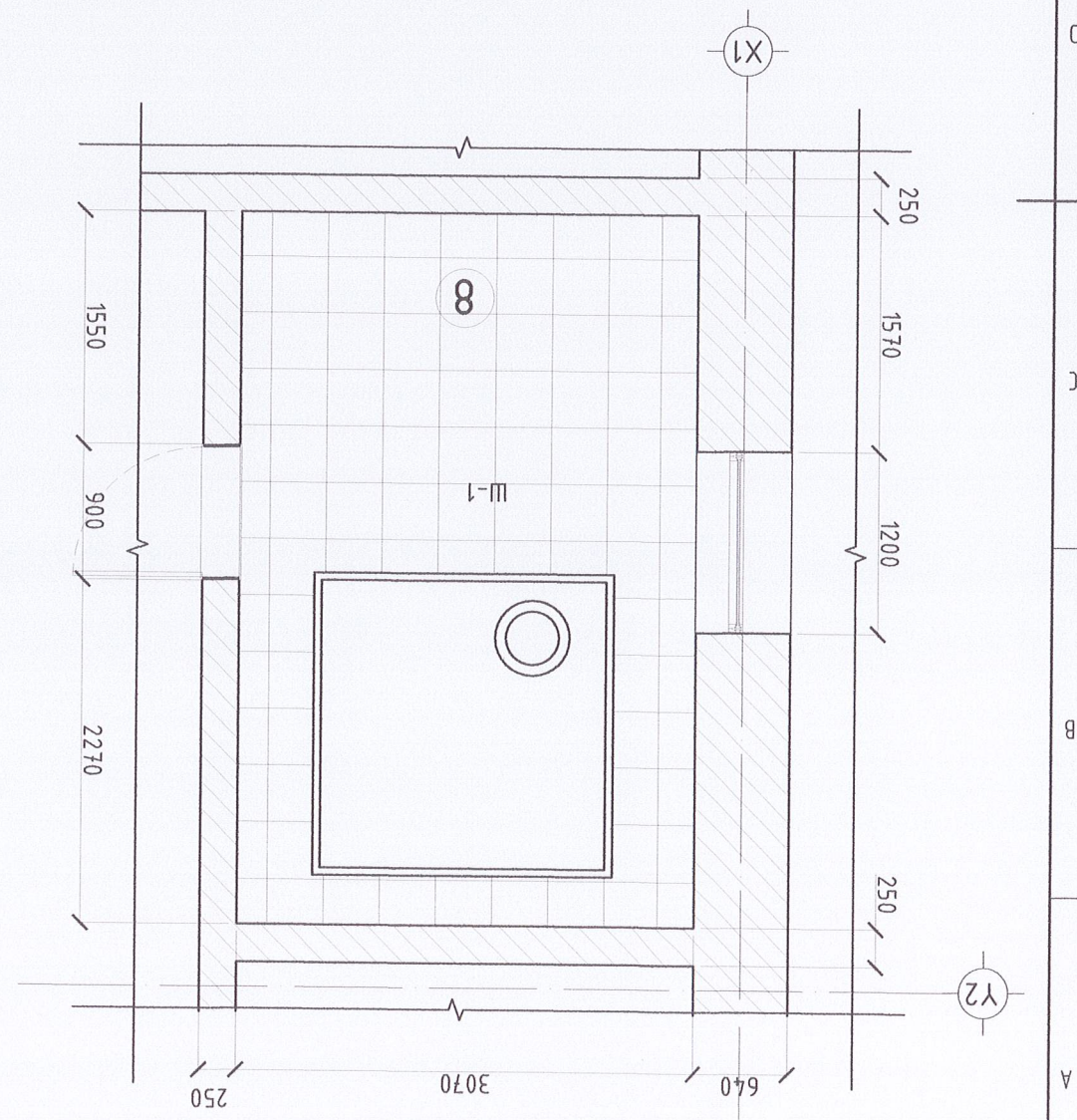

ШАЛНЫ БАЙГУУЛАЛТ М:50



ТААЗНЫ БАЙГУУЛАЛТ М1:50

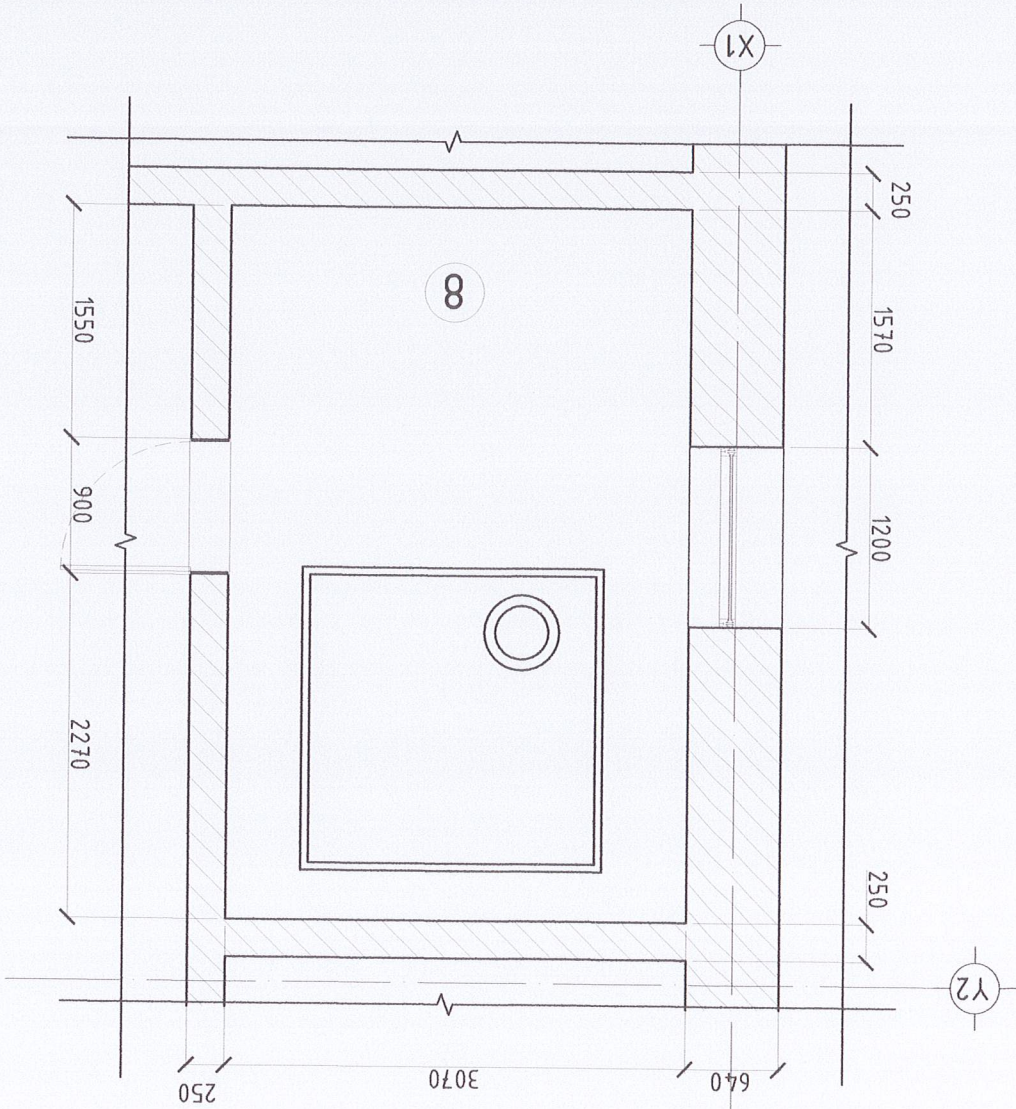

№	ШАЛ ХАНАНЫ ПЛИТАНЫ ТОДОРХОЙЛОЛТ	ТАЛБАН, м <sup>2</sup>	МАТЕРИАЛ
4	Арвун цэвэрчн өрөө /ЭМ/	16.84	Эмгялс
5	Арвун цэвэрчн өрөө /ХБИ/	4.93	Эмгялс
6	Арвун цэвэрчн өрөө /ЭР/	16.84	Эмгялс
8	Усны нөөцн өрөө	14.49	Эмгялс

НИЙТ		53.1000	
8	Усны нөөцн өрөө	14.49	Эмгялс
6	Арвун цэвэрчн өрөө /ЭР/	16.84	Эмгялс
5	Арвун цэвэрчн өрөө /ХБИ/	4.93	Эмгялс
4	Арвун цэвэрчн өрөө /ЭМ/	16.84	Эмгялс

Тайлбар:

Гэрэлтүүлэггүйнд гад цахилгаан номонж бүрэн шаардлага хангахгүйц хувьд ЭЖ бүлгэснэй дарга болон эвсэл буюу шаардлага зэвсгийн ажлын хувьд ЭЖ.

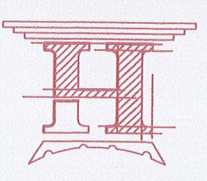
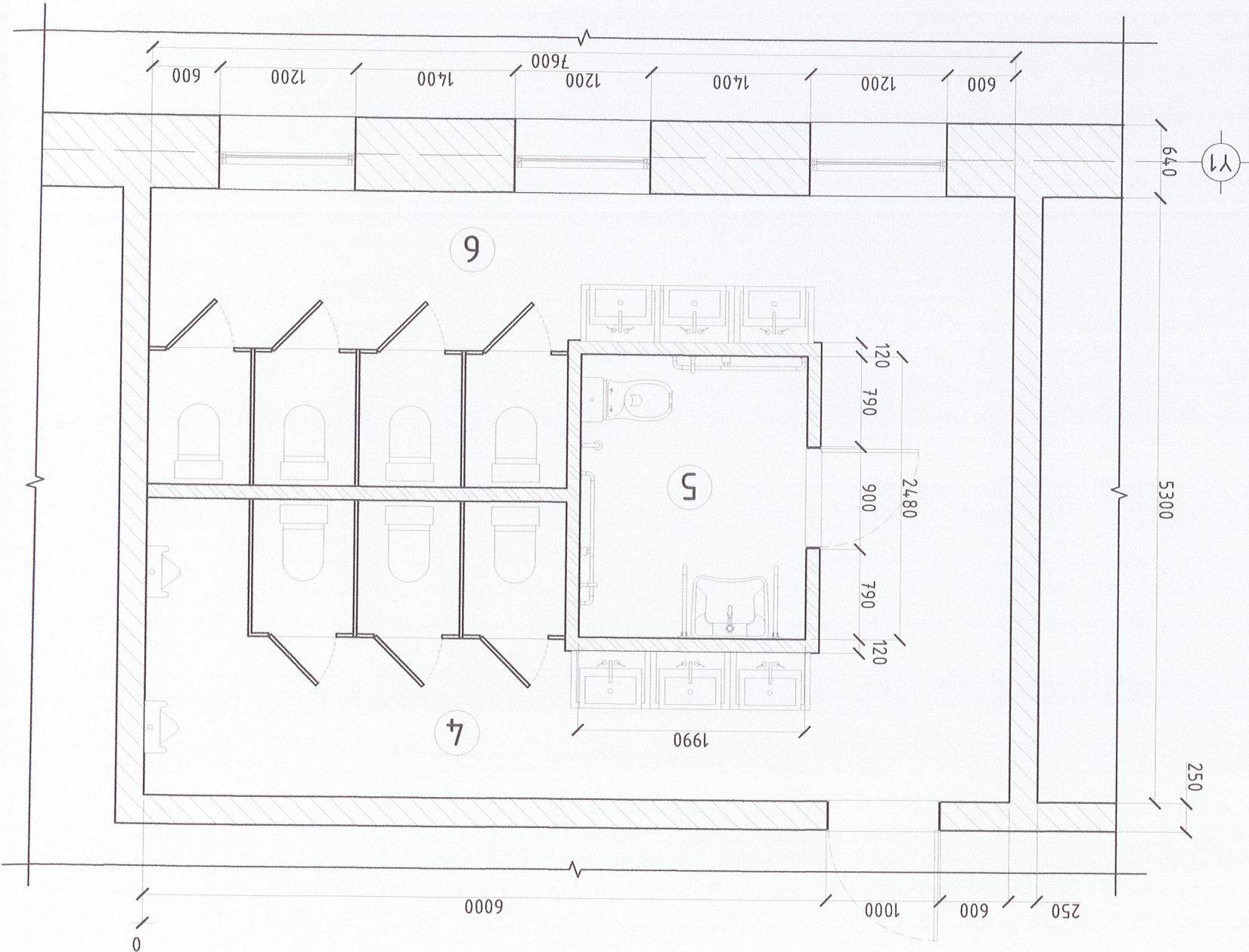

Завхан аймга, Идэр сум  
24.0 ХУУХДИЙН ЁС-ИЙН В БАЙР  
МОНГОЛ УИХ  
ТААЗНЫ БАЙГУУЛАЛТ  
22-564 АТХ0038

Архитектор: Гантулчин Ч.Мазмрдоорж  
Гүйцэтгэгч: Гантулчин Ч.Мазмрдоорж  
Масштаб: 1:50  
ЭТ Шуфр: НТ/БЭГ-17/2023

Шалсан: "НОЁДЫН ТҮҮРЬ" ХХК  
Гүйцэтгэгч: Шалсан  
Масштаб: 1:50  
ЭТ Шуфр: НТ/БЭГ-17/2023

Хугацаа: 2023  
Хугацаа: 17

№	ТӨНӨТ АОНБН ТОНРОХОН/ОНТ	Тоо шүрхээ
1	Үзэсгэлт	6
2	Цугамуур	7
3	/ХБН/ Үзэсгэлт	1
4	/ХБН/ Цугамуур	1
5	Лусгаар	2

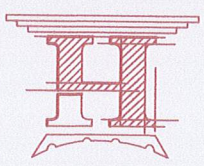

Архитектор  
Г.Цэцэгсэлэн

Шалгарсан  
"НӨӨДӨН ТҮҮРБ" ХХК

МОНГОЛ УИХ  
ТЭХНОЛОГИЙН БАЙГУУЛАЛТ  
22-584  
ХАА-БА  
МА-БА  
2022-2025

ET Шуфр:  
Масштаб:  
HT/BET-17/2023

ТТ Шуфр:  
Хүндэтгэж

Огноо:  
2023

BA-16

ТЭХНОЛОГИЙН БАЙГУУЛАЛТ М1:50

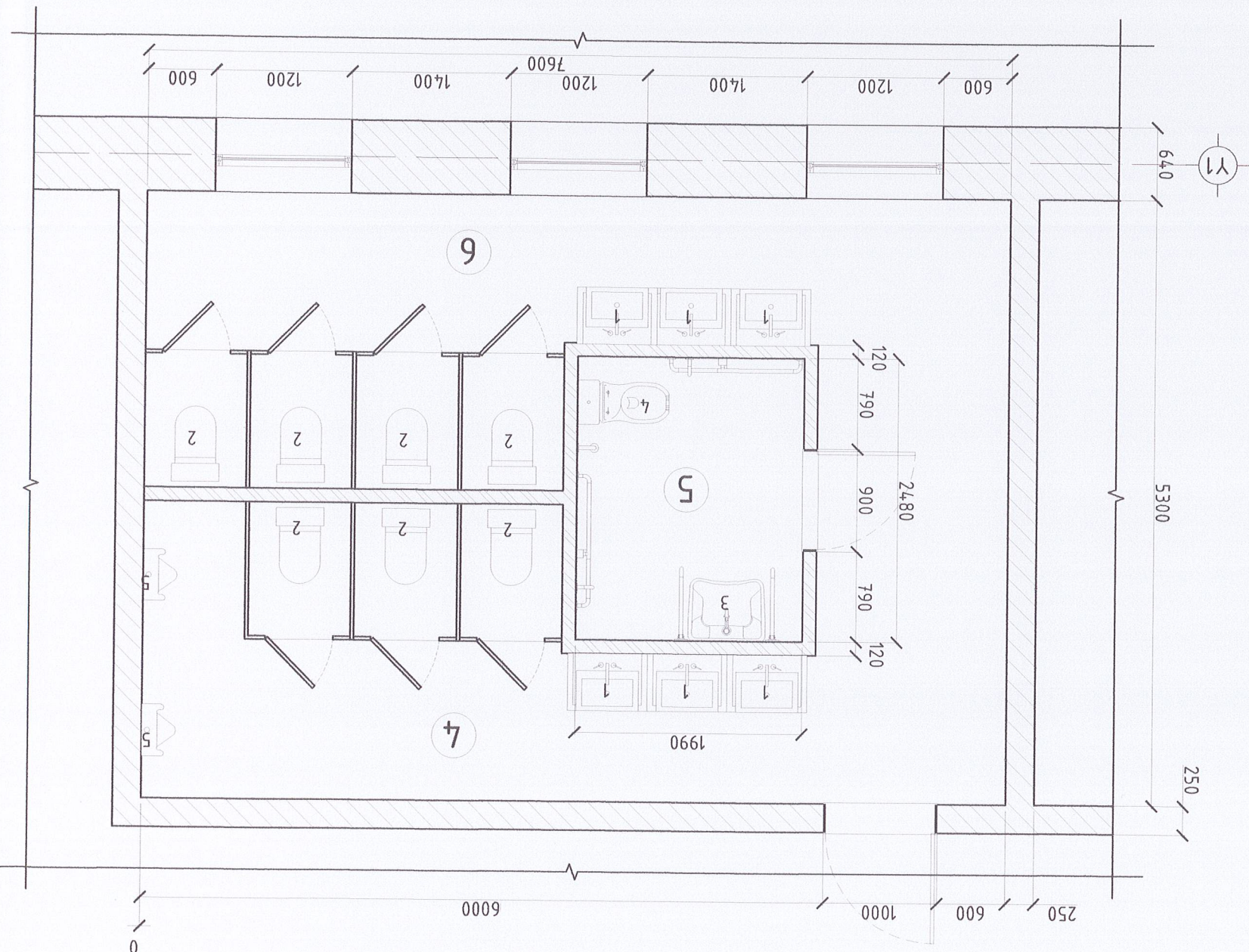
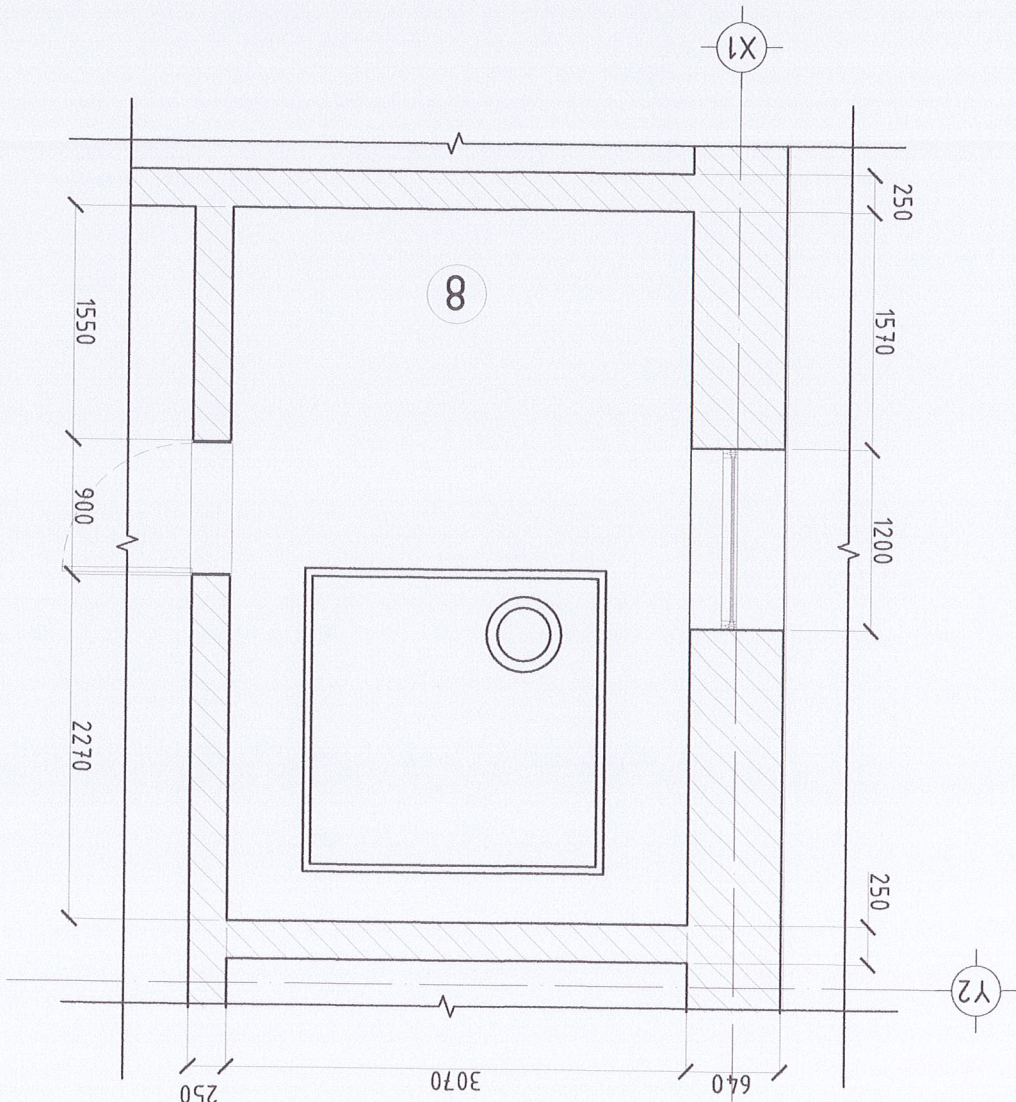

ГЛЦЭН ХАНАНЫ ХЭСЭГ/Э/ М1:200

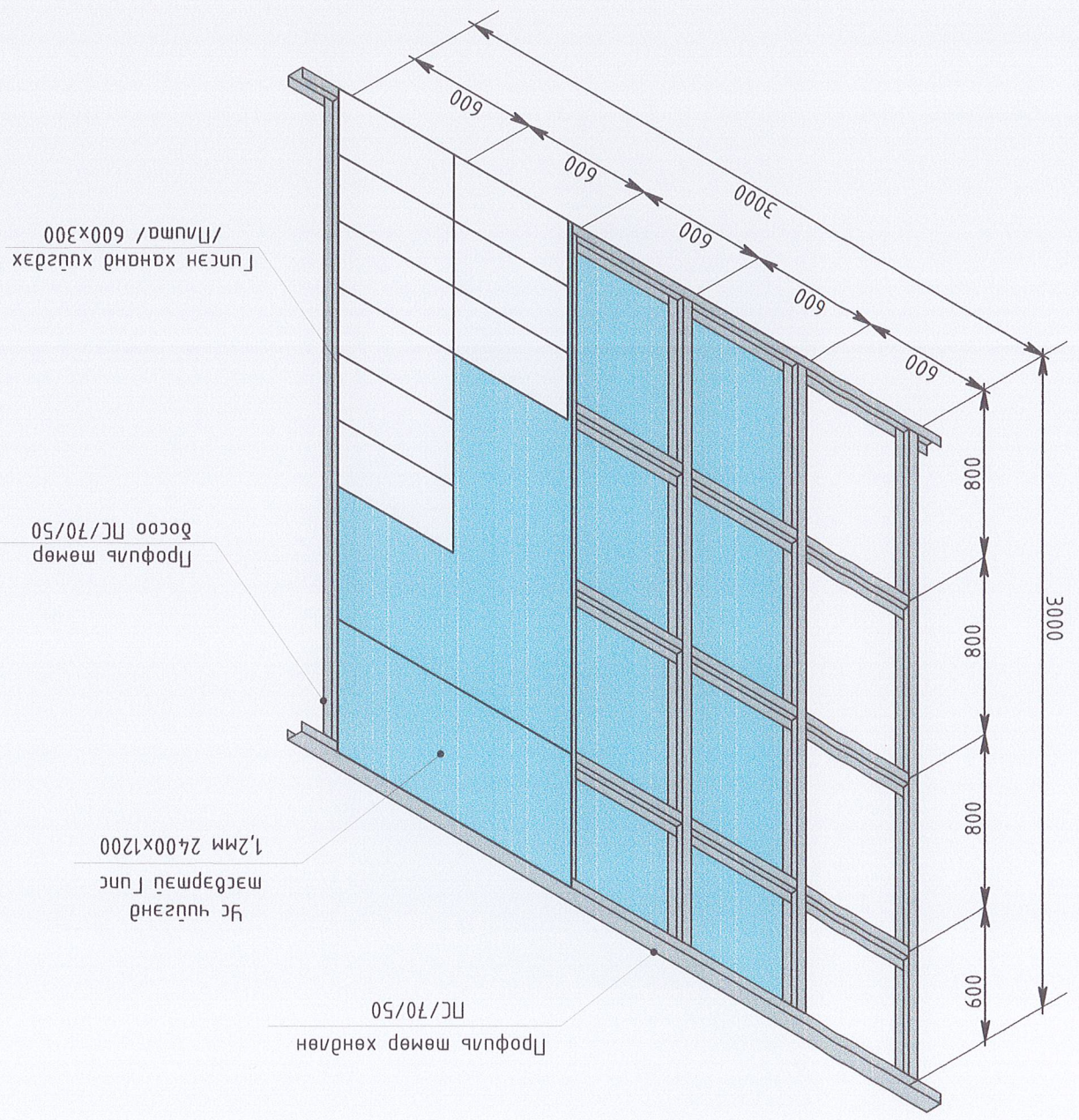

Тайлбар:  
 - Хананд хуцдагч глцэн хадман нь зурагд:12мм, хэмжээ:2400x1200 мм цэ  
 чүүгэнд мэсэртэй глцс байна.  
 - Профиль мөмөр нь ПС/70/50

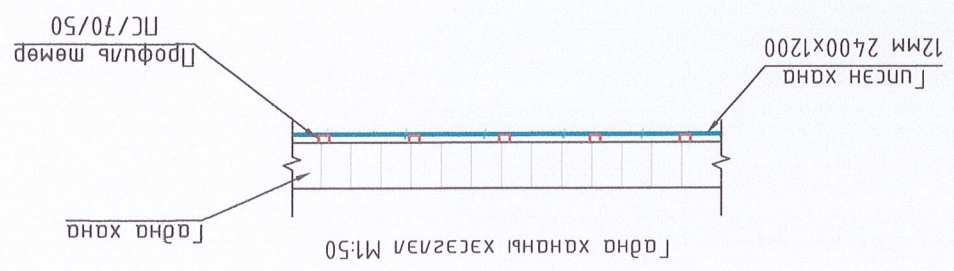
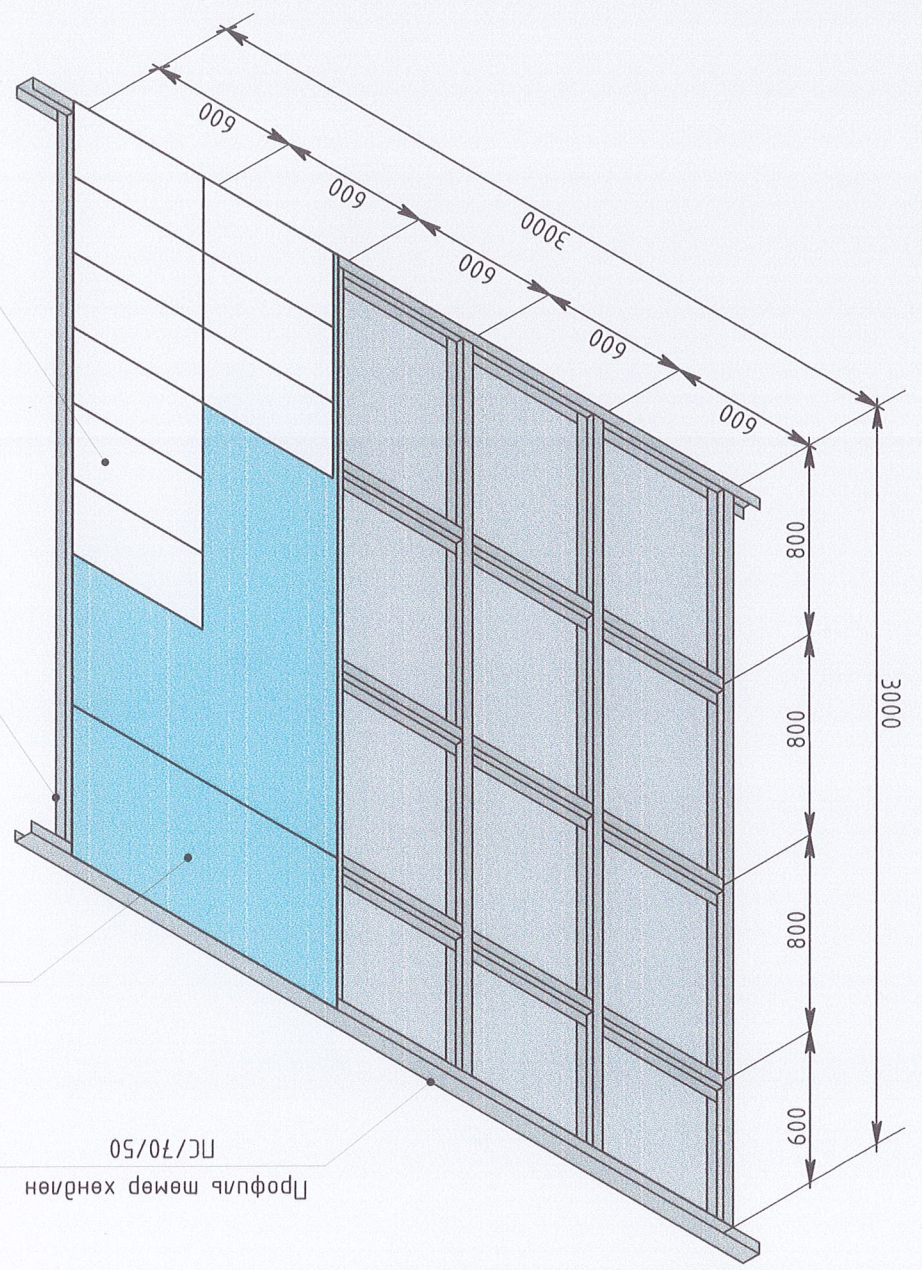
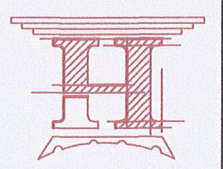

Архитектор  
 Г.УУШМЭСЭЭ  
 Шалсан  
 "НОЁДЫН ТҮРП" ХХК

Эвхэн дүгээ, Идэр гүй  
 240 ХТТХМНН ИБС-ИН В БАЙР  
 ИЛЭН ХАНАНЫ ХЭСЭГ/Э/

Масштаб: М1:100  
 Огноо: 2023

Эргүүлн дугаар: БА-17  
 Хугаца: 17

Т.Шурф:  
 НТ/БЭГ-17/2023

МОНГОЛ  
 АТХБЭЗ  
 ГАНТУЛГИЙН  
 БИРҮЯА  
 АРХИТЕКТОР  
 2022-2025

А3 8 7 6 5 4 3 2 1

8 7 6 5 4 3 2 1