

1 2 3 4 5 6 7 8

F

E

D

C

B

A

F

E

D

C

B

A

УЛААНБААТАР ХОТ 2022 ОН

/Ж.Нямдам/



ЦБҮ УНЖЕЕР

БОЛОВСРҮУЛСАН:

(Тадна оруулгах тэмгүүргүйн ажлын хэсэг-АТТ)

Зархан сум, Шувуусмэй сум
160 ХҮҮХДИЙН ЕРӨНХИЙ БОЛОВСРОЛЫН СУРГУУЛЬ
Б БАЙРНЫ АРЧУН ЦЭВРИЙН БАЙГУУЛАМЖ

ЕТ ШУФ:HT/БЕТ-18/2023

“НОЁЛЫН ТҮҮРЬ” ХХК

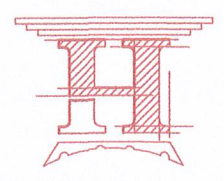

8 7 6 5 4 3 2 1

ԷԲՏ-ն Ե ճարտիչի շահմանափակումով կառուցվող շենքի շինարարական պլանը Մ1:500

ՏԱՆԿԱՐ

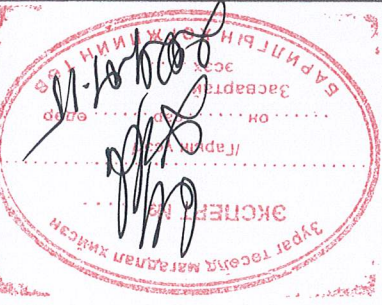
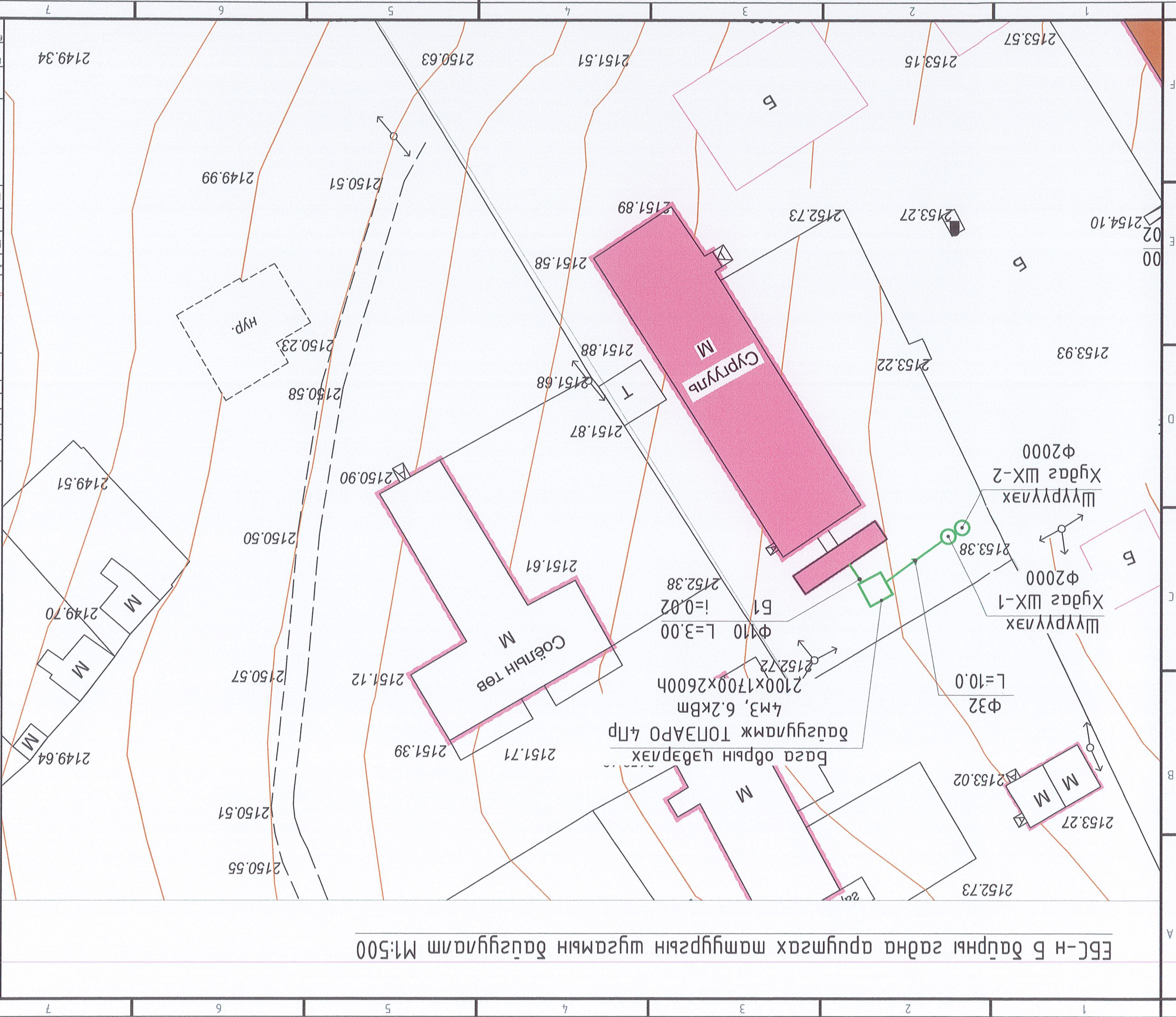
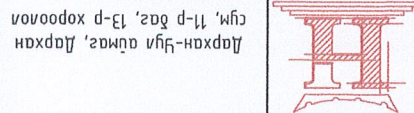

Table with 2 columns: 'Երթուղի' (Route) and 'Վերջնական քաղաքացիական շինարարության փուլ' (Final civil construction stage). The table is currently empty.



Վերջնական քաղաքացիական շինարարության փուլ
Վերջնական քաղաքացիական շինարարության փուլ

Վերջնական քաղաքացիական շինարարության փուլ
Վերջնական քաղաքացիական շինարարության փուլ

Վերջնական քաղաքացիական շինարարության փուլ
Վերջնական քաղաքացիական շինարարության փուլ

Վերջնական քաղաքացիական շինարարության փուլ
Վերջնական քաղաքացիական շինարարության փուլ

БОХИР ҮСНҮ ШҮГАМЫН ДАГУУЛИЙН ЗҮСЭЛТ

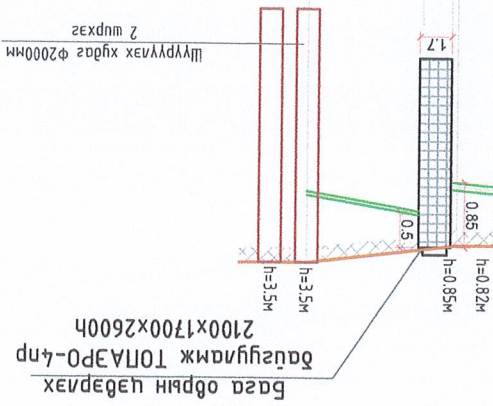
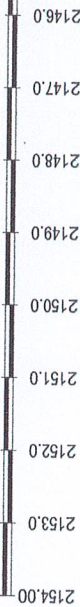

Лүгем	Зай, м	Хоолойн хөвдөр мөндөг, м	Гарын меслин мөндөг, м	Гарын гадаргуугийн мөндөг, м	Индан хоолойн гадаргаж уягууламт	Бүрх хөрсний бадала	Хэвдэл	Үрм, м	Хүдэг ба цэвэр хөвдөр мөндөг, м	Эргэлтийн өнцөг, хүдэг ба цэвэр хөвдөр мөндөг
	3.0	2152.11	2152.93	2152.93	DN100мм	Баталсан нягтрүүлсан үл хөрс	3.0м	3.0	10.0	Эргэлтийн өнцөг, хүдэг ба цэвэр хөвдөр мөндөг
	3.0	2152.93	2152.93	2152.93	DN20мм, SN-8	Эвсн дэвсгэр 10см	3.0м	3.0	10.0	Хүдэг ба цэвэр хөвдөр мөндөг
	10.0	2149.67	2153.17	2153.17		Баталсан нягтрүүлсан үл хөрс	3.0м	3.0	10.0	Хүдэг ба цэвэр хөвдөр мөндөг

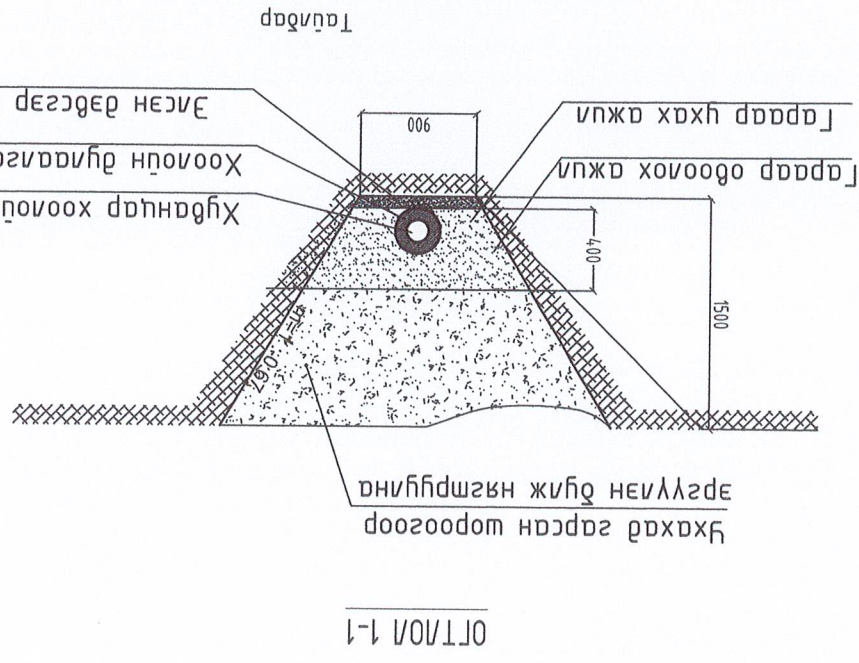

1. Механизмаар зүргэт засагсаас 20 см дүмтү гүхаж овоолох.
2. Зүргэт засагсаас түвшин хүртэл гараар гүхаж мэгшлэх.
3. Эвсн дэвсгэр $\delta=100$ мм үе хүлх.
4. Гадна бохир үсний гүдгэр хөвдөр овоолох.
5. Бохир үсний индан хоолойг эрвэс хөвдөр ороож дулаалах.
6. Дулаалагч гадаргуу шилэн гадаргуу ороож скардох.
7. Шугамыг гадаргуу хөвдөр эргүүлж гараар дулах.
8. Шүгдүгч механизмаар түрж бүжж, нягтрүүлэх.

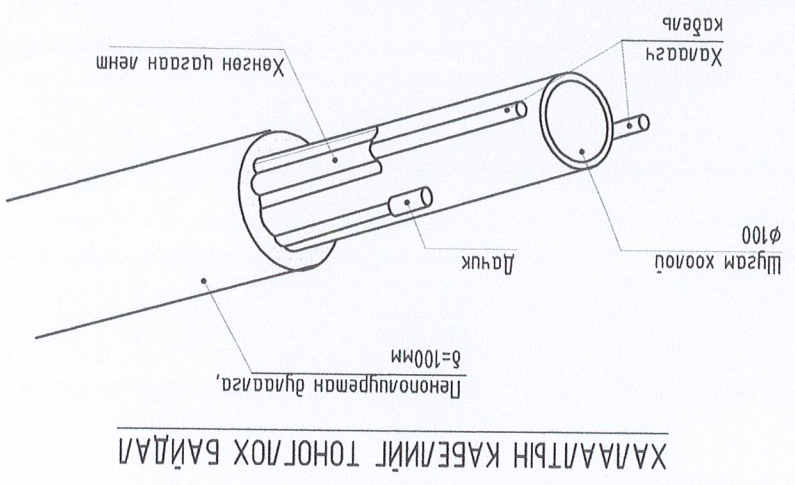

ХАЛГАЛТЫН КАБЕЛИЙГ ТОНОГЛОХ БАЙДАЛ

ТАЙЛАГ

ТАНИХ ТЭМДЭГ

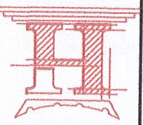
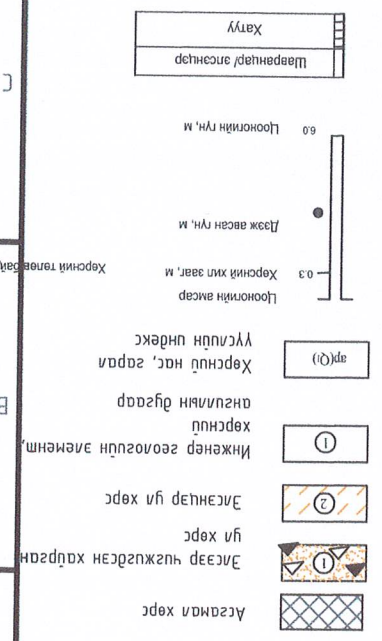

Дорхан-Шуа агмаг, Дорхан цум, 11-р баг, 13-р хороолол

Нийслэлийн "ХХК"

Инженер

Г.Цэвэр

Ш.Мөнх

М.Энхтүвшин

М.Энхтүвшин

М.Энхтүвшин

М.Энхтүвшин

М.Энхтүвшин

М.Энхтүвшин

М.Энхтүвшин

М.Энхтүвшин

М.Энхтүвшин

М.Энхтүвшин

М.Энхтүвшин

HT/BEL-18/2023

М1:1

АТТ-3

Хүдэг

05

2023.05

Масштаб

М1:1

АТТ-3

Хүдэг

05

2023.05

Масштаб

М1:1

АТТ-3

Хүдэг

05

2023.05

Масштаб

М1:1

АТТ-3

Хүдэг

05

2023.05

Масштаб

М1:1

АТТ-3

Хүдэг

05

2023.05

Масштаб

М1:1

АТТ-3

Хүдэг

05

2023.05

Масштаб

М1:1

АТТ-3

Хүдэг

05

2023.05

Масштаб

М1:1

АТТ-3

Хүдэг

05

2023.05

Материалын нэр	Тэмдэглэсээ	Төрөл	Хэмжээ	Хэмжээ
Бохир гүс				
Хүвнцэр хоолой PVC Ø110	5	-	г/м	5
Полиуретан	2	-	г/м	2
Хоолойн дулаалга Ø110, Δ100мм	5	-	г/м	5
Хүвнцэр хоолой PVC Ø32	15	-	г/м	15
Хоолойн дулаалга Ø32, Δ100мм	15	-	г/м	15
Цахилгаан кабель	2	-	доодол	2
Төмөр бетон худаг Ø2000	2	-	ш	2
Шүрэн мас	2	-	ш	2
Дулаалгатай модон мас	2	-	ш	2
Бага өргөн цэвэрлэх	0	-	ш	0
ТОПАЗРО 4ПР 4МЭ/ХОН	1	-	ком	1

МАТЕРИАЛЫН ТҮҮВЭР

Төрөл	Хэмжээ	Нийт			
		1	2	3	4
1 ШХ-1	32	3500	2000	100	150
2 ШХ-2	32	3500	2000	100	150
3	32	3500	2000	100	150
4	32	3500	2000	100	150
5	32	3500	2000	100	150
6	32	3500	2000	100	150
7	32	3500	2000	100	150
8	32	3500	2000	100	150
9	32	3500	2000	100	150
10	32	3500	2000	100	150
11	32	3500	2000	100	150
12	32	3500	2000	100	150
13	32	3500	2000	100	150
14	32	3500	2000	100	150
15	32	3500	2000	100	150
16	32	3500	2000	100	150
17	32	3500	2000	100	150
18	32	3500	2000	100	150
19	32	3500	2000	100	150
20	32	3500	2000	100	150
21	32	3500	2000	100	150
22	32	3500	2000	100	150
23	32	3500	2000	100	150
24	32	3500	2000	100	150
25	32	3500	2000	100	150
26	32	3500	2000	100	150
27	32	3500	2000	100	150
28	32	3500	2000	100	150
29	32	3500	2000	100	150
30	32	3500	2000	100	150
31	32	3500	2000	100	150
32	32	3500	2000	100	150
33	32	3500	2000	100	150
34	32	3500	2000	100	150
35	32	3500	2000	100	150
36	32	3500	2000	100	150

Төрөл	Хэмжээ	Нийт
1	32	3500
2	32	3500
3	32	3500
4	32	3500
5	32	3500
6	32	3500
7	32	3500
8	32	3500
9	32	3500
10	32	3500
11	32	3500
12	32	3500
13	32	3500
14	32	3500
15	32	3500
16	32	3500
17	32	3500
18	32	3500
19	32	3500
20	32	3500
21	32	3500
22	32	3500
23	32	3500
24	32	3500
25	32	3500
26	32	3500
27	32	3500
28	32	3500
29	32	3500
30	32	3500
31	32	3500
32	32	3500
33	32	3500
34	32	3500
35	32	3500
36	32	3500

Тайлбар

Угсаргал төмөр бетоны эзэлхүүн, м³

Чигжээс бетоны эзэлхүүн, м³

Лотокийн бетоны эзэлхүүн, м³

Гушгүүр шатны тоо, ш

МС-6

МС-2

МС-5

МС-1

Чигжээс бетоны өндөр, мм

Хүзүүвч

Ажлын хэсэг

Хучилтын хадман

Ёроолын хадман

Угсаргал төмөр бетоны өндөр

Ажлын хэсэг

Хучилтын хадман

Ёроолын хадман

Хүзүүвчийн өндөр, мм

Худгийн ажлын хэсгийн өндөр, мм

Худгийн диаметр, мм

Лотокийн схемийн дугаар

Ёроолын хадтангийн зузаан, мм

Лотокийн гүн, мм

Худгийн бүрэн өндөр, мм

Худгийн диаметр, мм

Хоолойн диаметр, мм

Худгийн дугаар

Д/д

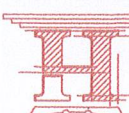

Дархан-Уул аймаг, Дархан-Уул хот, 11-р баг, 13-р хороолол

Инженер

Гүцүшэсэн Ж.Нямдам

Шагнал

2022.2021.02.21

МАРГАЛГАЙН ИНЖЕНЕР

МОНГОЛЫН ХУЛЬС

НЭМЭЭГ

МОНГОЛЫН ХУЛЬС

Худгас

АТТ-4

05

ЭТ Шифр

HT/BEL-18/2023

2023.05

Завхан аймаг, Шувуусмэц сум
ЕРӨНХИЙ БОЛОВСРОЛЫН СУРГУУЛЬ, ЦЭЦЭРЛЭГ, ДОТУР БАЙРНЫ
АРИУН ЦЭВРИЙН БАЙГУУЛАМЖ

(Усан хангамж, аргуулах тэмгүүрийн ажлын хэсэг-УАТ)

БОЛОВСРУУЛСАН:

ЦБҮ инженер *Бундун / Ж.Нямдам /*

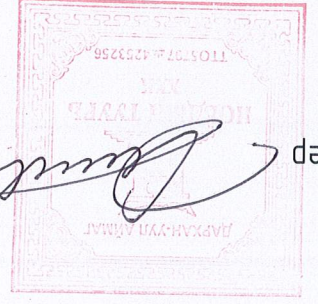

"НОЁДЫН ТУУР" ХХК

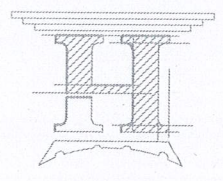

ET Шуфр:HT/БЕТ-18/2023

УЛААНБААТАР ХОТ 2022 ОН

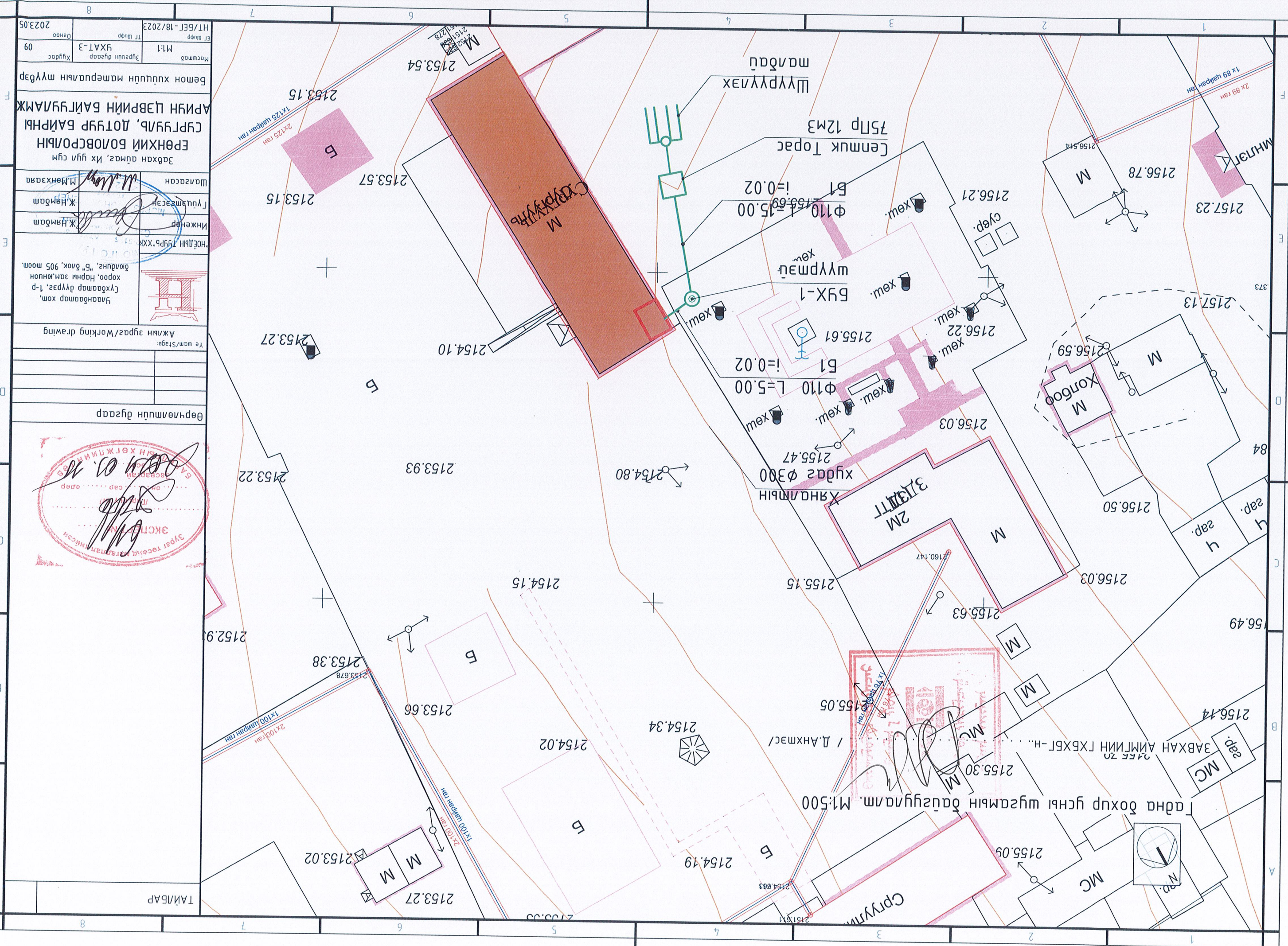

2023.05	ТТ шүрп	М:1:1	ХХАТ-Э
09	Хүдсэс	Хүдсэс	Хүдсэс
Бетон хувцун материалын шүдэр			
АРИУН ЦЭВРИЙН БАЙГУУЛАМЖ			
ЕРӨНХИЙ БОЛОВСРОЛЫН			
СЭРГҮҮЛБ, ДОТУР БАЙРНЫ			
Завхан алмас, Их гуйл сүм			
Шалсаан	М.Монхзаря	М.Монхзаря	М.Монхзаря
Гууцмасаан	Ж.Нямдам	Ж.Нямдам	Ж.Нямдам
Инженер	Ж.Нямдам	Ж.Нямдам	Ж.Нямдам
НОЁДЫН ТҮРП-ХХК			
Улаанбаатар хом, гүдсэс дүрээс, 1-р хороо, Нарны зэвүүнчид дунд, "Б" блок, 905 тоом.			
Улаанбаатар хом, гүдсэс дүрээс, 1-р хороо, Нарны зэвүүнчид дунд, "Б" блок, 905 тоом.			
Ажлын зураг/Working drawing			
Ye wam/Stage:			



Гэгдэн дохуу гүснэ шүдсэс дүрээс, М:1:500
 ЗАРХАН АМГИЙН ГХХБТ-Н- / Д.Анхмас /



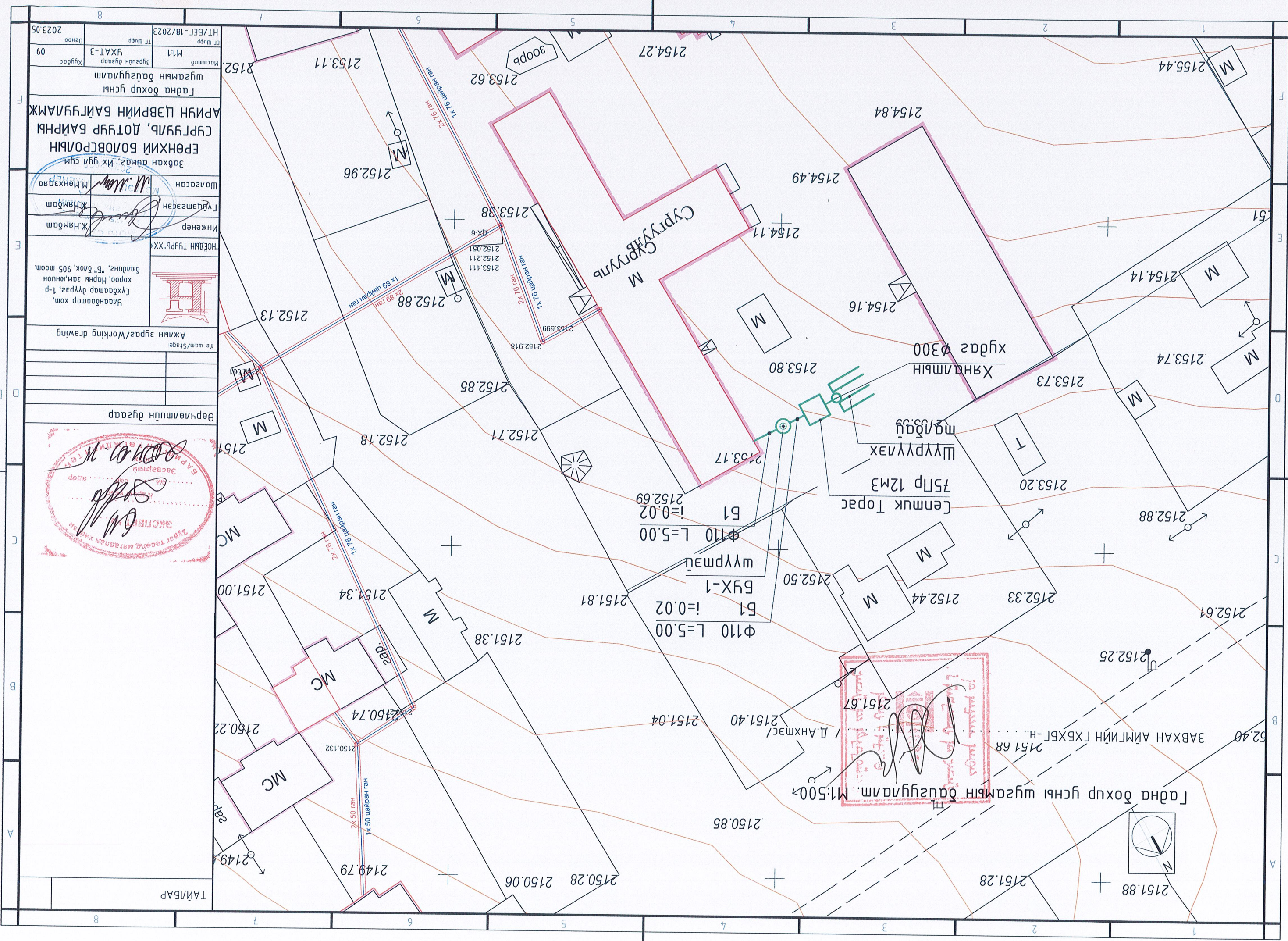

2023.05	HT/BEI-18/2023	М:1	Хүндэтгэсэн	М:1	Хүндэтгэсэн
09	Хүндэтгэсэн	Хүндэтгэсэн	Хүндэтгэсэн	Хүндэтгэсэн	Хүндэтгэсэн
Гарна дохур гсны шугамын бэлтгэл					
АРНИН ЦЭВРИЙН БАЙГУУЛАМЖ					
ЕРӨНХИЙ БОЛОВСРОЛЫН					
Завхан агаар, Их үйл сүм					
Шалсан					
Гүйцэтгэсэн					
Инженер					
НОЁДЫН ТҮҮРЬ.ХХК					
Хүндэтгэсэн дүрэг, 1-р бүлэг, "Б" блок, 905 тоом.					
Хяндаагаар хом, хувиар дүрэг, 1-р бүлэг, "Б" блок, 905 тоом.					
Ажлын зураг/Working drawing					
Өөрчлөлийн дүрэг					

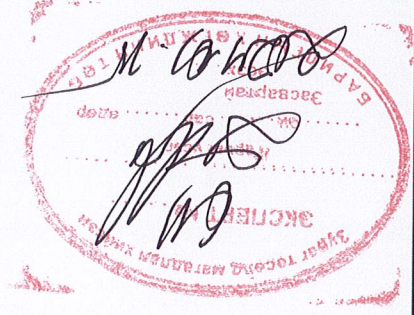

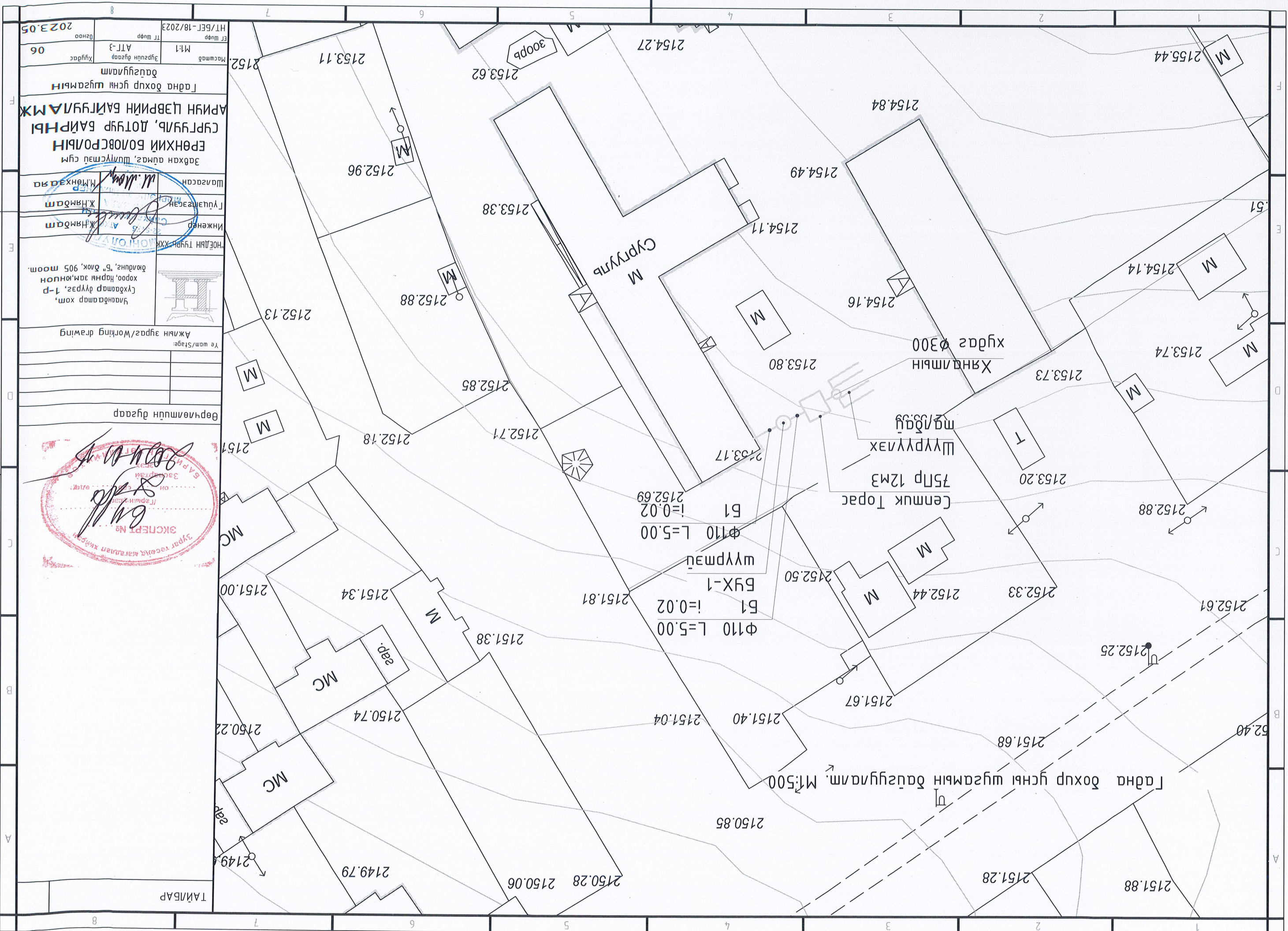

HT/БЭГ-18/2023
 ТТ шифр
 М:1:1
 АТТ-3
 Хугацаа
 06
 2023.05

Гадна дохур усны шугамын
 АРИУН ЦЭВРИЙН БАЙГУУЛАМЖ
 СҮРГҮҮЛБ, ДОТУР БАЙРНЫ
 ЕРӨНХИЙ БОЛОВСРОЛЫН
 Зөвхөн асар, шилүүсэл сүм

Улаанбаатар хөм,
 Сүхбаатар дүүрэг, 1-р
 хороо, Нарын зам, нийслэл
 дүүрэг, "Б" блок, 905 тоом.

Инженер
 Х.Нямдорж

Шалгарсан
 М.Мөнхзориг

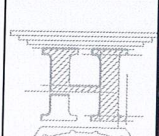

Ажлын зурга/Working drawing
 Ye wam/Stage:

Өөрчлөлтийн дугаар

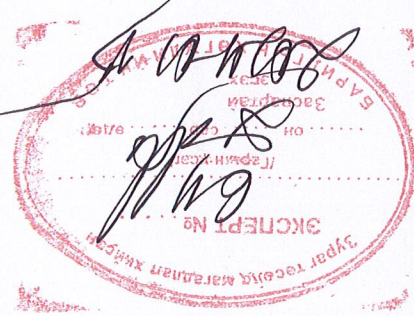

ТАЙЛААР

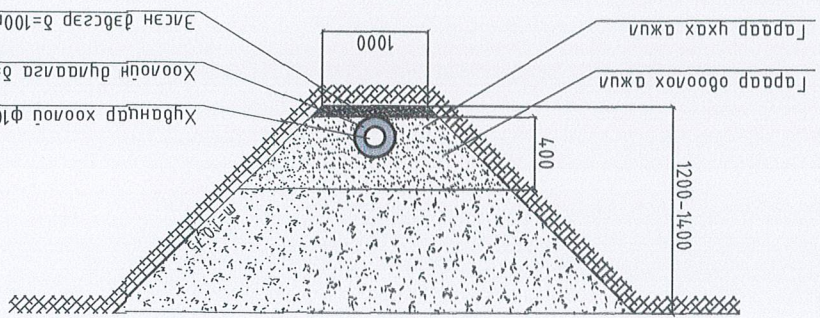

СЭВГИЙН ОЙТЛОЛ 1-1

Налуу	Хөрсний эзл, мм	Онцлог цэг, хугацаа
18.0	0.00	0.02
5.0	0.00	0.02
5.0	0.00	0.02
5.0	0.00	0.02
18.0	0.00	0.02

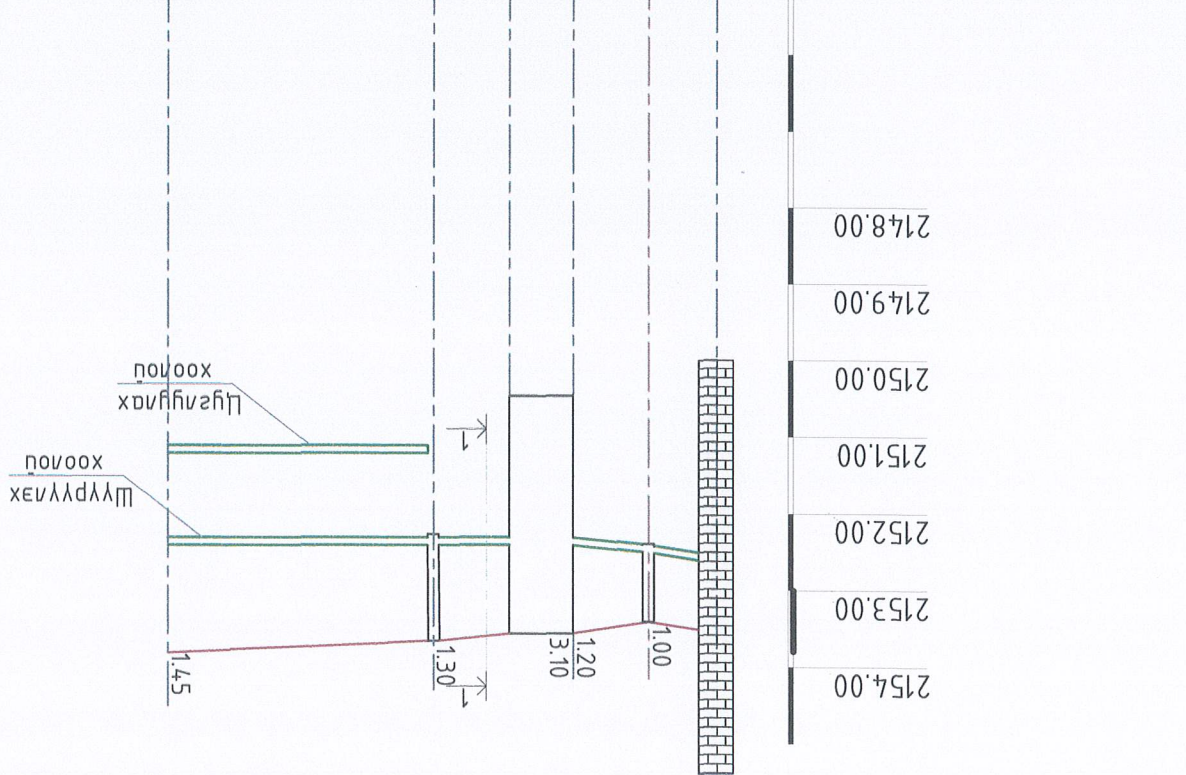

Налуу	Хөрсний эзл, мм	Онцлог цэг, хугацаа
18.0	0.00	0.02
5.0	0.00	0.02
15.0	0.00	0.02
5.0	0.02	0.02
18.0	0.00	0.02

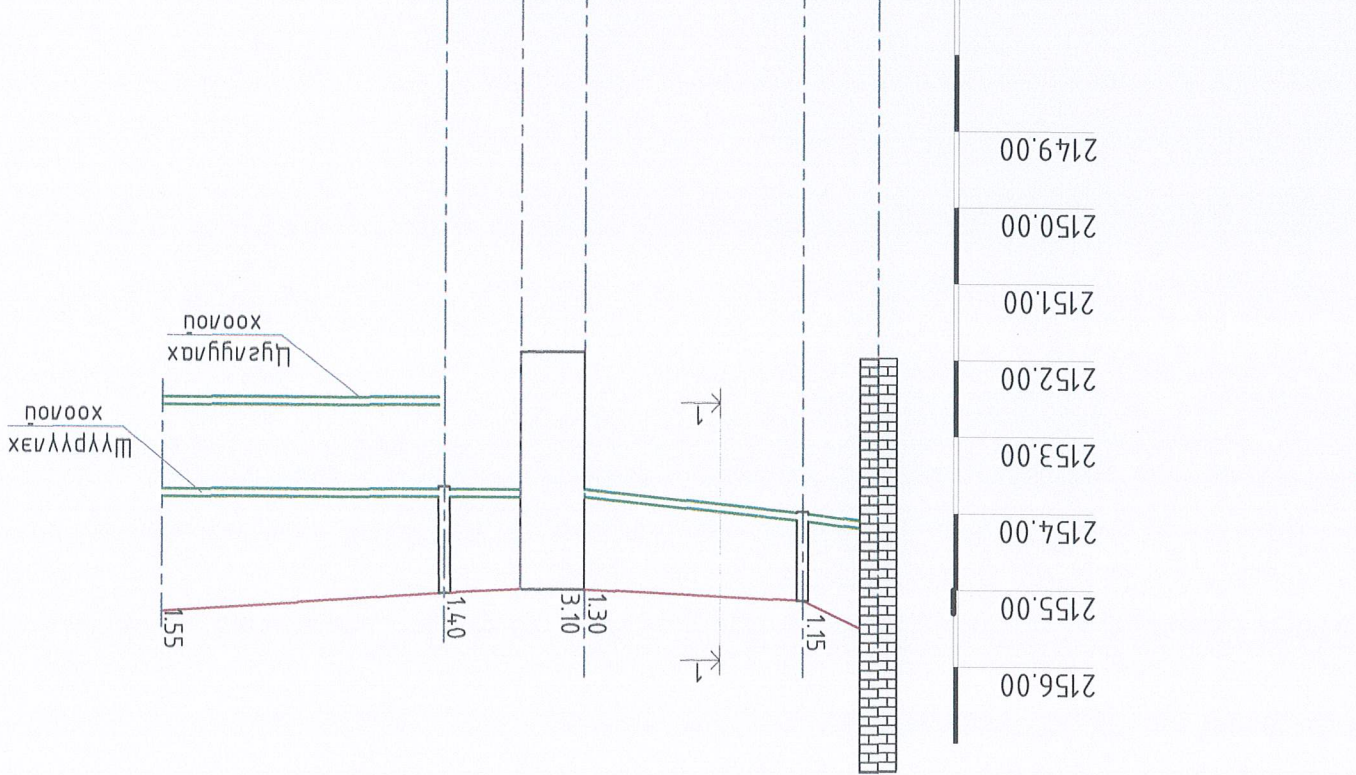

БОХИР ҮСНЬ ДАГУУГИЙН ЭХСЭЛТ

Үндэсний хөдөө аж, гэрээний дүрээ, 1-р сүхдэмж дүрээ, 1-р хөрөг, Нарны эдм, юундун
 Хүндийн, "Б" дүрэг, 905 тоом.
 "НӨӨДЭЙН ТҮРЭВ" ХХК
 Инженер Ж.Нямдам
 Гүйцэтгэсэн Г.А.Х. Ж.Нямдам
 Шагсад М.Мөнхзориг
 Эргэлтийн дугаар АТТ-04
 Хугацаа 07
 Масштаб
 Т.Шуур
 НТ/БЕГ-16/2023
 2023.05

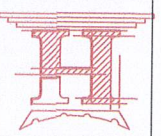

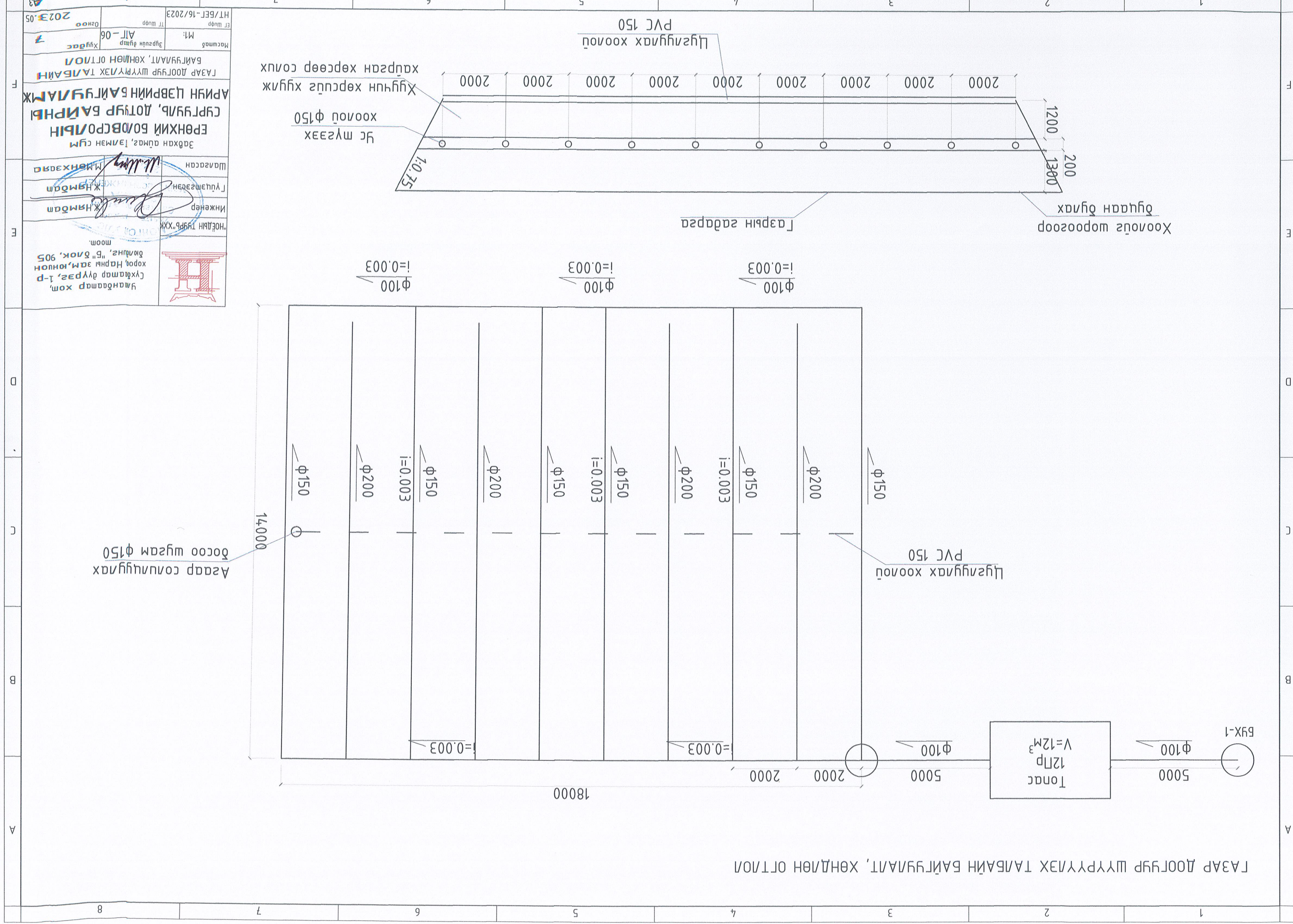

ГАЗАР ДООГУЙР ШҮҮРҮҮЛЭХ ТАЛБАН БАЙГУУЛАЛТ, ХӨНДЛӨН ОГТЛОЛ

Агаар солигчлуулах
босоо шугам φ150

Лызгуулах хоолой
PVC 150

Газрын сабарса

Хоолойг шороосоор
хөнгө хөргөх

Хуучин хөрстэй хувиж
хүрээлэн хөрстөөр солих

φ100
i=0.003

φ150
i=0.003

φ200

φ150
i=0.003

φ200

φ150

14000

18000

Тонас
12HP
V=12M³

5000
φ100

БҮХ-1
φ100

5000
φ100

i=0.003

i=0.003

Улаанбаатар хөм,
Сүхбаатар дүүрэг, 1-р
хороо, Нарны зам, юунон
дөмнө, "Б" блок, 905
мoom.

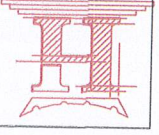

Инженер
"НӨДӨН ТҮЭР" ХХК
Гүйцэтгэл
Шалсан

Эрх зөвшөөрлийн гэрээний дугаар АЛ-06
М: 7
Хувьцаа
2023.05
HT/BEL-16/2023

ЭРӨНХИЙ БОЛОВСРОЛЫН
СҮРГУУЛЬ, ДОТУР БАЙРЫН
АРИУН ЦЭВРИЙН БАЙГУУЛАЛТ
ГАЗАР ДООГУЙР ШҮҮРҮҮЛЭХ ТАЛБАН
БАЙГУУЛАЛТ, ХӨНДЛӨН ОГТЛОЛ

БОХИР УСНЫ ТӨМӨР БЕТОН ХҮДГИЙН МАТЕРИАЛЫН ТҮҮВЭР

Бүтээгдэхүүний нэр		Хэмжээний дараалал		Төрөл		Төрөл		Төрөл		Төрөл		Төрөл		Төрөл		Төрөл		Төрөл		Төрөл		Төрөл	
1	Хүдгийн дугаар	1	22	1000	1000	-	-	100	150	900	150	400	1	1	1	1	1	1	1	1	1	1	1
2	Нэг маягийн зургийн дугаар	1	22	1400	1150	-	-	100	150	900	150	400	1	1	1	1	1	1	1	1	1	1	1
3	Хүдгийн дүрэн өндөр мм	1	22	1300	1150	-	-	100	150	900	150	400	1	1	1	1	1	1	1	1	1	1	1
4	Хүдгийн давтамж	1	22	1000	1000	-	-	100	150	900	150	400	1	1	1	1	1	1	1	1	1	1	1
5	Хөвдлийн гүн	1	22	1000	1000	-	-	100	150	900	150	400	1	1	1	1	1	1	1	1	1	1	1
6	Хөвдлийн гүн	1	22	1000	1000	-	-	100	150	900	150	400	1	1	1	1	1	1	1	1	1	1	1
7	Хөвдлийн гүн	1	22	1000	1000	-	-	100	150	900	150	400	1	1	1	1	1	1	1	1	1	1	1
8	Хөвдлийн гүн	1	22	1000	1000	-	-	100	150	900	150	400	1	1	1	1	1	1	1	1	1	1	1
9	Хөвдлийн гүн	1	22	1000	1000	-	-	100	150	900	150	400	1	1	1	1	1	1	1	1	1	1	1
10	Хөвдлийн гүн	1	22	1000	1000	-	-	100	150	900	150	400	1	1	1	1	1	1	1	1	1	1	1
11	Хөвдлийн гүн	1	22	1000	1000	-	-	100	150	900	150	400	1	1	1	1	1	1	1	1	1	1	1
12	Хөвдлийн гүн	1	22	1000	1000	-	-	100	150	900	150	400	1	1	1	1	1	1	1	1	1	1	1
13	Хөвдлийн гүн	1	22	1000	1000	-	-	100	150	900	150	400	1	1	1	1	1	1	1	1	1	1	1
14	Хөвдлийн гүн	1	22	1000	1000	-	-	100	150	900	150	400	1	1	1	1	1	1	1	1	1	1	1
15	Хөвдлийн гүн	1	22	1000	1000	-	-	100	150	900	150	400	1	1	1	1	1	1	1	1	1	1	1
16	Хөвдлийн гүн	1	22	1000	1000	-	-	100	150	900	150	400	1	1	1	1	1	1	1	1	1	1	1
17	Хөвдлийн гүн	1	22	1000	1000	-	-	100	150	900	150	400	1	1	1	1	1	1	1	1	1	1	1
18	Хөвдлийн гүн	1	22	1000	1000	-	-	100	150	900	150	400	1	1	1	1	1	1	1	1	1	1	1
19	Хөвдлийн гүн	1	22	1000	1000	-	-	100	150	900	150	400	1	1	1	1	1	1	1	1	1	1	1
20	Хөвдлийн гүн	1	22	1000	1000	-	-	100	150	900	150	400	1	1	1	1	1	1	1	1	1	1	1
21	Хөвдлийн гүн	1	22	1000	1000	-	-	100	150	900	150	400	1	1	1	1	1	1	1	1	1	1	1
22	Хөвдлийн гүн	1	22	1000	1000	-	-	100	150	900	150	400	1	1	1	1	1	1	1	1	1	1	1
23	Хөвдлийн гүн	1	22	1000	1000	-	-	100	150	900	150	400	1	1	1	1	1	1	1	1	1	1	1
24	Хөвдлийн гүн	1	22	1000	1000	-	-	100	150	900	150	400	1	1	1	1	1	1	1	1	1	1	1
25	Хөвдлийн гүн	1	22	1000	1000	-	-	100	150	900	150	400	1	1	1	1	1	1	1	1	1	1	1
26	Хөвдлийн гүн	1	22	1000	1000	-	-	100	150	900	150	400	1	1	1	1	1	1	1	1	1	1	1
27	Хөвдлийн гүн	1	22	1000	1000	-	-	100	150	900	150	400	1	1	1	1	1	1	1	1	1	1	1
28	Хөвдлийн гүн	1	22	1000	1000	-	-	100	150	900	150	400	1	1	1	1	1	1	1	1	1	1	1
29	Хөвдлийн гүн	1	22	1000	1000	-	-	100	150	900	150	400	1	1	1	1	1	1	1	1	1	1	1
30	Хөвдлийн гүн	1	22	1000	1000	-	-	100	150	900	150	400	1	1	1	1	1	1	1	1	1	1	1
31	Хөвдлийн гүн	1	22	1000	1000	-	-	100	150	900	150	400	1	1	1	1	1	1	1	1	1	1	1
32	Хөвдлийн гүн	1	22	1000	1000	-	-	100	150	900	150	400	1	1	1	1	1	1	1	1	1	1	1
33	Хөвдлийн гүн	1	22	1000	1000	-	-	100	150	900	150	400	1	1	1	1	1	1	1	1	1	1	1
34	Хөвдлийн гүн	1	22	1000	1000	-	-	100	150	900	150	400	1	1	1	1	1	1	1	1	1	1	1
35	Хөвдлийн гүн	1	22	1000	1000	-	-	100	150	900	150	400	1	1	1	1	1	1	1	1	1	1	1

Д/а	ГОСТ, марка	Материалын нэр	Шүрхэс	Хэмжих
1	ГОСТ, марка	Гарна дохур гсны хйбандар хоолой φ110	23.0	г/м
2	ГОСТ, марка	Гарна дохур гсны хйбандар хоолой φ160	128.0	г/м
3	ГОСТ, марка	Гарна дохур гсны хйбандар хоолой φ200	56	г/м
4	ГОСТ, марка	Гарна дохур гсны хйбандар хоолой φ100	5	Ш
5	ГОСТ, марка	Гарна дохур гсны хйбандар хоолой φ150	9	Ш
6	ГОСТ, марка	Омбод φ100	1	Ш
7	ГОСТ, марка	Омбод φ150	1	Ш
8	ГОСТ, марка	Хондогч φ150	12	Ш
9	ГОСТ, марка	Хондогч φ200	4	Ш

Д/а	ГОСТ, марка	Материалын нэр	Шүрхэс	Хэмжих
1	ГОСТ, марка	Гарна дохур гсны хйбандар хоолой φ110	23.0	г/м
2	ГОСТ, марка	Гарна дохур гсны хйбандар хоолой φ160	128.0	г/м
3	ГОСТ, марка	Гарна дохур гсны хйбандар хоолой φ200	56	г/м
4	ГОСТ, марка	Гарна дохур гсны хйбандар хоолой φ100	5	Ш
5	ГОСТ, марка	Гарна дохур гсны хйбандар хоолой φ150	9	Ш
6	ГОСТ, марка	Омбод φ100	1	Ш
7	ГОСТ, марка	Омбод φ150	1	Ш
8	ГОСТ, марка	Хондогч φ150	12	Ш
9	ГОСТ, марка	Хондогч φ200	4	Ш

Улаанбаатар хом, Сүхбаатар дүүрэг, 1-р хороо, Нарны зам, Юнцон бэлдэнэ, "Б" блок, 905 тоот.

Нэгж "НӨАДЫН ТҮРЭГ" ХХК

Инженер /Х.Нямдам/

Гүйцэтгэл /Х.Нямдам/

Шагсаан /М.Мөнхзаяа/

Масштаб М1: АТТ-07

Хугацаа 07

HT/БЕТ-18/2023

2023-05

