

"НОЁДЫН ТУУР" ХХК
ЗТ 37-508/19



БАТЛАВ: ЗАВХАН АЙМГИЙН ЕРӨНХИЙ АРХИТЕКТОР

**ЗАВХАН АЙМГИЙН ТОСОНЦЭНГЭЛ, УЛИАСТАЙ, ШИЛҮҮСТЭЙ, АЛДАРХААН,
ТЭЛМЭН, ИДЭР, ИХ УУЛ, ЦАГААН ЧУЛУУТ, СУМАНД ХИЙГДЭХ
ЕРӨНХИЙ БОЛОВСРОЛЫН СУРГУУЛЬ, ЦЭЦЭРЛЭГ, ДОТУУР БАЙРНЫ НҮХЭН ЖОРЛОНГ ОРЧИН
ҮЕИЙН СТАНДАРТ ШААРДЛАГАД НИЙЦСЭН АРИУН ЦЭВРИЙН БАЙГУУЛАМЖ БОЛГОХ ТӨСӨЛ**

(АЖЛЫН ЗУРАГ)

ЗӨВШӨӨРСӨН

БОЛОВСРУУЛСАН

ЗУРГИЙН ШИФР: НТ/БЕГ-12/2023 /13,14,15,16,17,18,19/

Албан тушаал	Нэр	МОНГОЛ УЛС Гарын үсэг ЗАВХАН АЙМГИЙН ОНЦГОЙ ХАМГААЛЫН ГАЗАР ХИНАСАН	Гүйцэтгэгч	Нэр	Гарын үсэг
Завхан аймгийн Онцгой Байдлын Газрын дарга, Хурандаа	Ө.Баяд	20 ОНЫ 12 САРЫН 16 ӨДӨР ГАРЫН ҮСЭГ: ...	Албан тушаал "Ноёдын Туурь" ХХК-н захирал	Н.Ариунболд	
Эрүүлмэндийн газрын Хяналт шалгалтын хэлтсийн дарга, Эрүүл ахуй, хяналтын газрын хяналтын хяналтын үлсын ахлах байцаагч	Б.Долгорхам	УЛА БАЙЦААГЧ 10.24.2023	Захиалагч	Ш.Алтангэрэл	
			Албан тушаал Баобсролын Ерөнхий Газрын Хөрөнгө оруулалтын хэрэгжилт, зохицуулалтын газрын дагын албан үүргийг түр орлон гүйцэтгэгч		

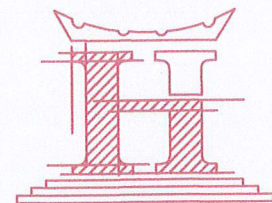

"НОЁДЫН ТУУР" ХХК
ЗТ 37-508/19

ЗУРГИЙН ШИФР: НТ/БЕГ-15/2023

ЗАВХАН АЙМАГ, АЛДАРХААН СУМ,
ЕБС-н 80 ХҮҮХДИЙН ДОТУУР БАЙРНЫ
НҮХЭН ЖОРЛОНГ ОРЧИН ҮЕИЙН СТАНДАРТ ШААРДЛАГАД
НИЙЦСЭН АРИУН ЦЭВРИЙН БАЙГУУЛАМЖ БОЛГОХ ТӨСӨЛ
/АЖЛЫН ЗУРАГ/

БАРИЛГА АРХИТЕКТУРЫН ХЭСЭГ-БА

БОЛОВСРЧУЛСАН:

"НОЁДЫН ТУУР" ХХК-н ЗАХИРАЛ

АРХИТЕКТОР



Н.АРИУНБОЛД

Ч.МЯГМАРДОРЖ

ДАРХАН УУЛ АЙМАГ 2023 ОН

БАЯНХОНГОР АЙМАГ, АЛДАРХААН СУМЫН
СУРГУУЛЬ, ЦЭЦЭРЛЭГ, ДОТЧУР БАЙРНЫ БАЙРШИЛЫН СХЕМ М1:2000

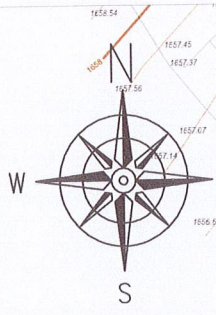

Д/Д	ТОДОРХОЙЛОЛТ	ТАЙЛБАР
1	160 ХҮҮХДИЙН СУРГУУЛЬ	Одоо байгаа
2	80 ХҮҮХДИЙН ДОТЧУР БАЙР	Одоо байгаа
3	А БАЙРНЫ ГАЛ ТОГОО	Одоо байгаа
4	50 ХҮҮХДИЙН ЦЭЦЭРЛЭГ	Одоо байгаа

БАЙРШЛЫН СХЕМ

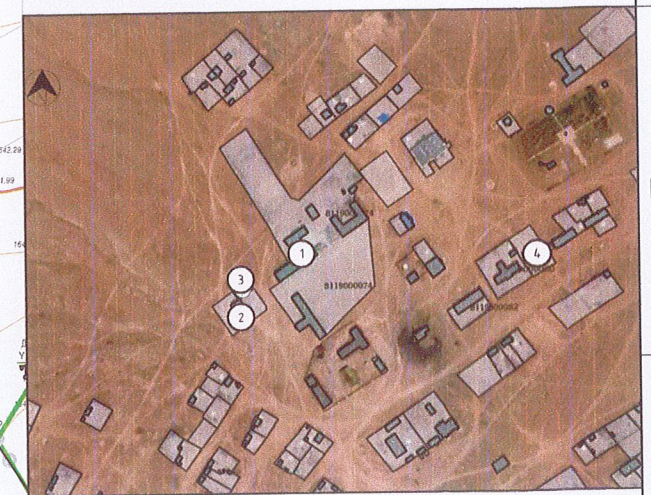

ТАНИХ ТЭМДЭГ:

- Төлөвлөлтийн хил
- Бохир усны шугам
- Дулааны шугам
- Цэвэр усны шугам
- Цахилгааны шугам

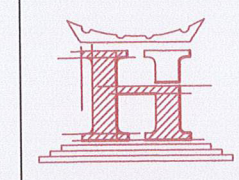

Завхан аймаг, Алдархаан сум 80 ХҮҮХДИЙН ЕРӨНХИЙ БОЛОВСРОЛЫН СУРГУУЛИЙН ДОТЧУР БАЙР БАЙРШИЛЫН СХЕМ				Үе шат: Ажлын зураг
Архитектор		Ч.Мягмардорж	Шифр: НТ/БЕГ-15/2023	Масштаб: М1:2000
Гүйцэтгэсэн		Ч.Мягмардорж	ТГ Шифр:	Огноо: 2023
Шалгасан	Г.Бирьяа		Зургийн дугаар: ЕТ-01	Хуудас: 17

БА МАРКТАЙ АЖЛЫН ЗУРГИЙН ҮНДСЭН БҮРДЭЛ

Д/д	Хуудасны нэр	Хуудасны марк
1	Зургийн жагсаалт, тайлбар бичиг	БА-1
2	1-р давхрын хэмжилтийн байгуулалт	БА-2
3	2-р давхрын хэмжилтийн байгуулалт	БА-3
4	1-р давхрын өөрчлөлтийн байгуулалт	БА-4
5	2-р давхрын өөрчлөлтийн байгуулалт	БА-5
6	1-р давхрын өөрчлөлтийн байгуулалт, огтлол	БА-6
7	1-р давхрын АЦӨ-ний хэсэгчилсэн байгуулалт-1	БА-7
8	1-р давхрын АЦӨ-ний хэсэгчилсэн байгуулалт-2	БА-8
9	1-р давхрын АЦӨ-ний хэсэгчилсэн байгуулалт-3	БА-9
10	1-р давхрын АЦӨ-ний хэсэгчилсэн байгуулалт-4	БА-10
11	2-р давхрын өөрчлөлтийн байгуулалт, огтлол	БА-11
12	2-р давхрын АЦӨ-ний хэсэгчилсэн байгуулалт-1	БА-12
13	2-р давхрын АЦӨ-ний хэсэгчилсэн байгуулалт-2	БА-13
14	2-р давхрын АЦӨ-ний хэсэгчилсэн байгуулалт-3	БА-14
15	1-р давхрын шалны байгуулалт	БА-15
16	1-р давхрын таазны байгуулалт	БА-16
17	1-р давхрын технологийн байгуулалт	БА-17
18	2-р давхрын шалны байгуулалт	БА-18
19	2-р давхрын таазны байгуулалт	БА-19
20	2-р давхрын технологийн байгуулалт	БА-20
21	Хаалга, цонхны түүвэр	БА-21
22	Буулгах ажил, заслын ажлын тодорхойлолт	БА-22
23	Заслын ажлын тодорхойлолт	БА-23

ТАЙЛБАР БИЧИГ

ЕРӨНХИЙ ХЭСЭГ

Завхан аймаг, Алдархаан сумын нутаг дэвсгэрт ариун цэврийн байгууламжийн шинэчлэлийн зураг төсөл хийгдэж буй Ерөнхий боловсролын сургуулийн А,Б байр, дотуур байр"-ны НТ/БЕГ/2023 шифртэй ажлын зургийг Боловсролын ерөнхий газартай хийсэн 2022 оны 09-р сарын 02 ны өдрийн №БЕГ/202204003 тоот зураг төсөл боловсруулах гэрээ, инженер геологийн дүгнэлт, холбогдох техникийн нөхцлүүд, дусад норм дүрмүүдэд үндэслэн 2022 ны 12-р сард барилгын зураг төслийн "Ноёдын туурь" ХХК-д хийж гүйцэтгэв.

1. БНБД II-66-88
2. MNS 6781:2019
3. MNS 6799:2019

Барилгын байршил

Завхан аймаг, Алдархаан сум
Барилгын зураг төслийг байгаль цаг уурын дараах нөхцөлд тохируулан боловсруулав. Үүнд :

Газар хөдлөлтийн балл	7
Гадна агаарын тооцооны температур	-35.1°C
Салхины ачаалал	35.0 кг/м2
Цасны ачаалал	50.0 кг/м2

Ерөнхий төлөвлөгөө

Гадна шугам сүлжээний төлөвлөлтийг одоогийн байдалтай уялдуулан төлөвлөв.

Архитектур төлөвлөлт

Уг барилга нь тэнхлэгээрээ 63.0x9.6 метр хэмжээтэй 2 давхар, Ерөнхий боловсролын сургуулийн Дотуур байрны зориулалттай барилга болно. Шинээр ариун цэврийн өрөөний төлөвлөлт гүйцэтгэж буй өрөөнүүд нь 23-26 дугаартай өрөө болно. Төлөвлөлт хийгдэж буй өрөө масалгаанд Хөгжлийн дэрхшээлтэй хүүхдийн өрөө, Ариун цэврийн өрөө /эр/, Ариун цэврийн өрөө /эм/, Цгаалгын өрөө, Дүш /эр/, Дүш/эм/ төлөвлөв.

Хана

Хуучин байсан өрөө масалгааны ханыг хэвэнд нь үлдээж, шинээр 120мм зузаантай тоосгон ханаар өрөө масалгааг хуваасан болно.

Дээвэр

Барилгын дээвэрт шинээр гарах агааржуулалтын хойлоон нүхийг өрөмдөж цоолон гаргаж технологийн дагуу ус чийг орхооргүй сайтар хийж гүйцэтгэнэ.

Цонх

Цонхыг БА-21 хуудсанд үзүүлсэн хэлбэр хэмжээгээр захиалж угсарна. Бүх цонх нь метал голчтой хуванцар рамтай, вакуумжуулсан 3 давхар шиллэгээтэй байна. Хуучин цонхыг дуулгаж шинээр төлөвлөсөн цонхыг угсрахдаа технологийн дагуу ус чийг нэвтрэхгүй, цонхны амалгааг сайтар хийж гүйцэтгэнэ.

Хаалга

Хаалганы зургийг БА-21 хуудаснаас үз. Хөгжлийн дэрхшээлтэй иргэний ариун цэврийн өрөөний хаалган нь дотроосоо түлхэж онгойход хөнгөн, хаалганы барилд h=800мм ээс ихгүй байна. Бүх хаалга ус чийгэнд тэсвэртэй хаалга байна. Хаалгыг захиалхаасаа өмнө газар дээр нь хэмжилт хийж тодруулах шаардлагатай.

Шал

Шалыг БА-15,18 хуудсанд үзүүлсэн зураг ба тодорхойлолтонд заасны дагуу хийж гүйцэтгэнэ. Шалны ажлыг хийхэд шалны хийцлэлд байгаа ус тусгаарлагч үеүүдийг технологийн дагуу сайтар хийнэ. Бүх шалны ажлыг хийхээс өмнө шалан доогуур хийгдэх цахилгаан, сантехникийн угсралтуудыг хийсэн байх шаардлагатай.

Дотор заслал

Дотор заслалыг БА-1 хуудсан дахь дотор заслалын тодорхойлолтонд заасны дагуу хийнэ. Заслалын ажилд стандартын шаардлагад нийцсэн, эрүүл мэндэд сөрөг нөлөөгүй, тус төслийн зэрэглэлд нийцэх, чанартай материал сонгож хийх шаардлагатай. Өрөөнүүдийн дотор заслалын ажлыг хийхээс өмнө бүх цахилгаан, сантехникийн ажлуудыг дуусгасан байх шаардлагатай.

Анхаарах нь

Барилгын гүйцэтгэгч байгууллага нь барилга угсралтын ажил эхлэхээс өмнө ажлын зураг төсөлтэй иж бүрнээр нь нарийвчлан танилцсан байх шаардлагатай.

Мөн гүйцэтгэгч байгууллага нь барилга угсралтын явцад ажлын зургийг чанд баримтлах бөгөөд хэрэв зураг төслийн дагуу гүйцэтгээгүйн улмаас барилгын архитектур төлөвлөлт, инженерийн системийн ажиллагаанд өрчлөлт, алдаа гарваас зураг төсөл зохиогч хариуцлага хүлээхгүй.

Барилга угсралтын явцад гүйцэтгэгч байгууллага нь зураг төсөл зохиогчтой зохиогчийн хяналтын гэрээний дагуу барилга угсралтын болоод зураг төслийн талаар гарсан асуудлыг зөвшилцөн шийдэж дайвал зохино.

Уг зураг төсөл нь Монгол улсын зохиогчийн эрхийн тухай хуулиар хамгаалагдах бөгөөд зураг төсөл боловсруулах гэрээнд заасны дагуу захиалагчийн өмч болох тул зураг төслийг хэсэгчлэн болон бүхлээр нь хувилан олшруулах, файл хэлбэрээр хөндлөнгийн этгээдэд тараах, өөр байршилд давтан хэрэглэх (холболт хийх)-ийг хориглоно.

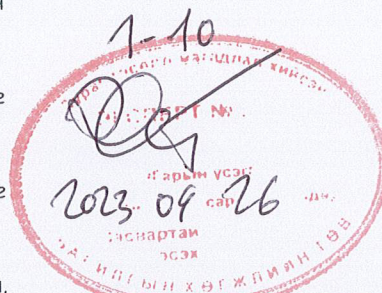

ДОТОР ЗАСЛАЛЫН ТОДОРХОЙЛОЛТ

Өрөөний дугаар	Өрөө, масалгааны нэр	Талбай, м²	Шалны өнгөлгөө	Ханын өнгөлгөө	Таазны өнгөлгөө
101	Шүршүүрийн өрөө /Эр/	13.32	Чулуун хавтан 600x600	Керамик хавтан 300x600	Эмульс
102	Хувцас угаах өрөө /эр/	9.58	Керамик хавтан 300x300	Керамик хавтан 300x600	Эмульс
103	Ариун цэврийн өрөө /эр/	14.2	Керамик хавтан 300x300	Керамик хавтан 300x600	Эмульс
104	Ариун цэврийн өрөө /ХБИ/	7.72	Чулуун хавтан 600x600	Керамик хавтан 300x600	Эмульс
201	Шүршүүрийн өрөө /Эм/	12.32	Керамик хавтан 300x300	Керамик хавтан 300x600	Эмульс
202	Цгаалгын өрөө /Эр,эм/	9.58	Керамик хавтан 300x300	Керамик хавтан 300x600	Эмульс
203	Ариун цэврийн өрөө /Эм/	11.19	Керамик хавтан 300x300	Керамик хавтан 300x600	Эмульс
НИЙТ		77,91			

Завхан аймаг, Алдархаан
ЕБС-Н 80 ХҮҮХДИЙН ДОТУУР БАЙР
ЗУРГИЙН БҮРДЭЛ, ТАЙЛБАР БИЧИГ

Архитектор	МОНГОЛ УЛС 22564 АТХ6030 Гантулгын БАЙРА МЭРГЭШСЭН АРХИТЕКТОР МА-БА 6 2022-2025	Ц.Хонгорзул	Шифр: НТ/БЕГ-15/2023	Масштаб:	Огноо: 2023
Гүйцэтгэгч	Г.Бирьяа	Ц.Хонгорзул	ТГ Шифр:	Зургийн дугаар: БА-01	Хуудас: 23
"Ноёдын туурь" ХХК	Шалгасан	Г.Бирьяа			

1-Р ДАВХРЫН ХЭМЖИЛТИЙН БАЙГУУЛАЛТ М1:200

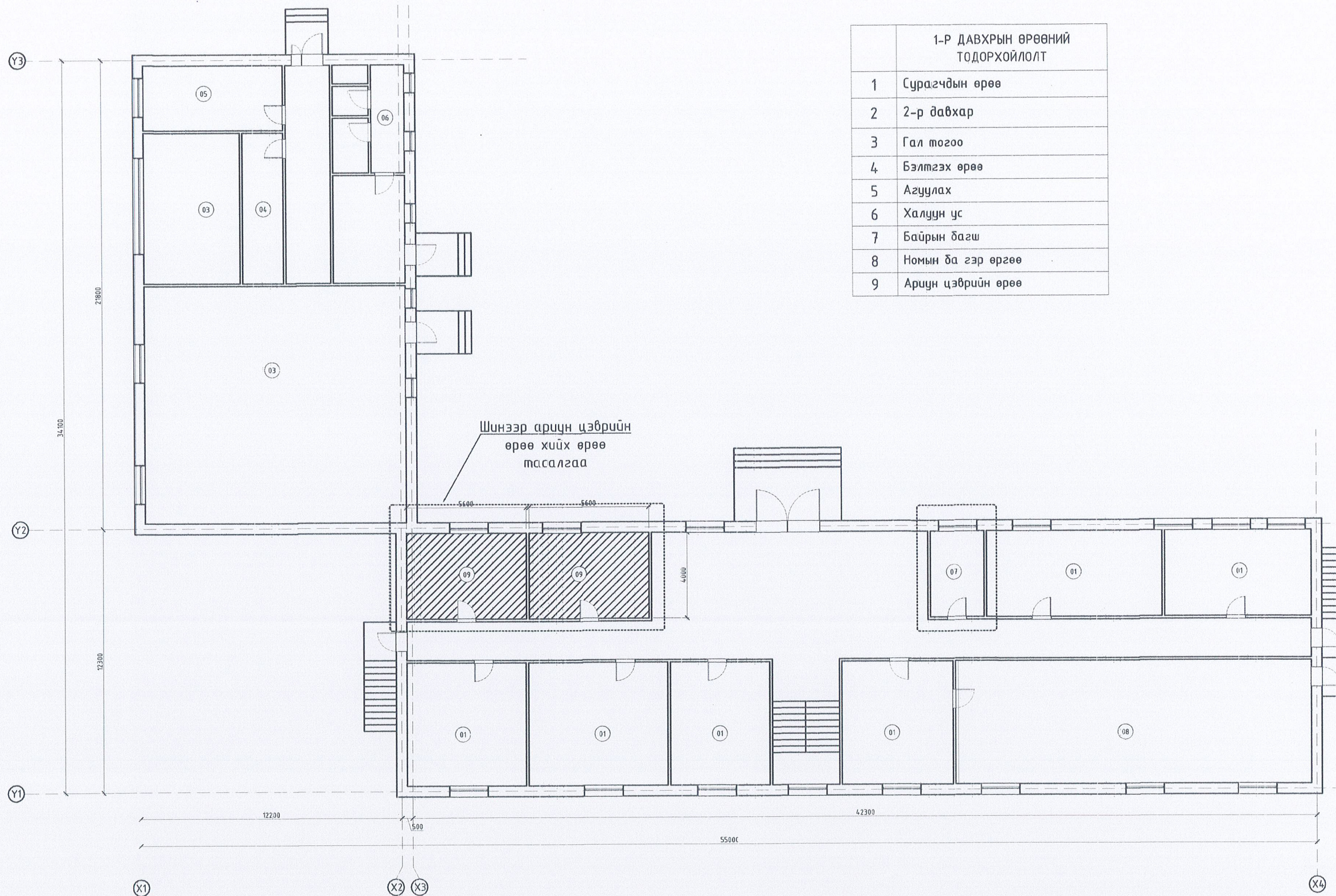

1-Р ДАВХРЫН ӨРӨӨНИЙ ТОДОРХОЙЛОЛТ	
1	Сурагчдын өрөө
2	2-р давхар
3	Гал тогоо
4	Бэлтгэх өрөө
5	Агуулах
6	Халуун ус
7	Байрын дагш
8	Номын да гэр өргөө
9	Ариун цэврийн өрөө

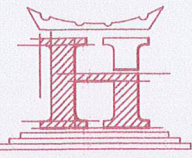

“НОЁДЫН ТУУР” ХХК

Завхан аймаг, Алдархаан

ЕБС-Н 80 ХҮҮХДИЙН ДОТУУР БАЙР

ДОВТУУР БАЙРНЫ ХЭМЖИЛТИЙН БАЙГУУЛАЛТ

Архитектор Ц. Хонгорзул

Гүйцэтгэсэн Г. Хонгорзул

Шалгасан Г. Бирьяа

МОНГОЛ УЛС

22-564 АТХ6038

Байгуулгын БИРЬЯА

МЭРГЭШЛИЙН АРХИТЕКТОР

МА-БА

2022-2025

Шифр: НТ/БЕГ-15/2023

ТГ Шифр:

Масштаб: М1:200

Зургийн дугаар: БА-02

Огноо: 2023

Хуудас: 23

2-Р ДАВХРЫН ХЭМЖИЛТИЙН БАЙГУУЛАЛТ М1:200

1-Р ДАВХРЫН ӨРӨӨНИЙ ТОДОРХОЙЛОЛТ	
1	
2	2-р давхар
3	Сурагчдын өрөө
4	Номын сан
5	Шат
6	Ариун цэврийн өрөө
7	Гал зуух
8	Сургчдын амралтын өрөө
9	

Шинээр ариун цэврийн өрөө хийх өрөө тасалгаа

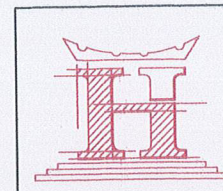

"НӨЁДЫН ТУУРЬ" ХХК

Завхан аймаг, Алдархаан				
ЕБС-Н 80 ХҮҮХДИЙН ДОТЧУР БАЙР				
ДОТЧУР БАЙРНЫ ХЭМЖИЛТИЙН БАЙГУУЛАЛТ				
Архитектор	МОНГОЛ УЛС 22-564 АТХ6038 Гантулгын БИРЭГЭА	Ц. Хонгорзул	Шифр:	Масштаб:
Гүйцэтгэсэн	Шалгасан	Ц. Хонгорзул	НТ/БЕГ-15/2023	М1:200
ЭРГЭШСЭН АРХИТЕКТОР	БИРЭГЭА	Бирьяа	ТГ Шифр:	Зургийн дугаар:
				Хуудас:
				БА-03
				23

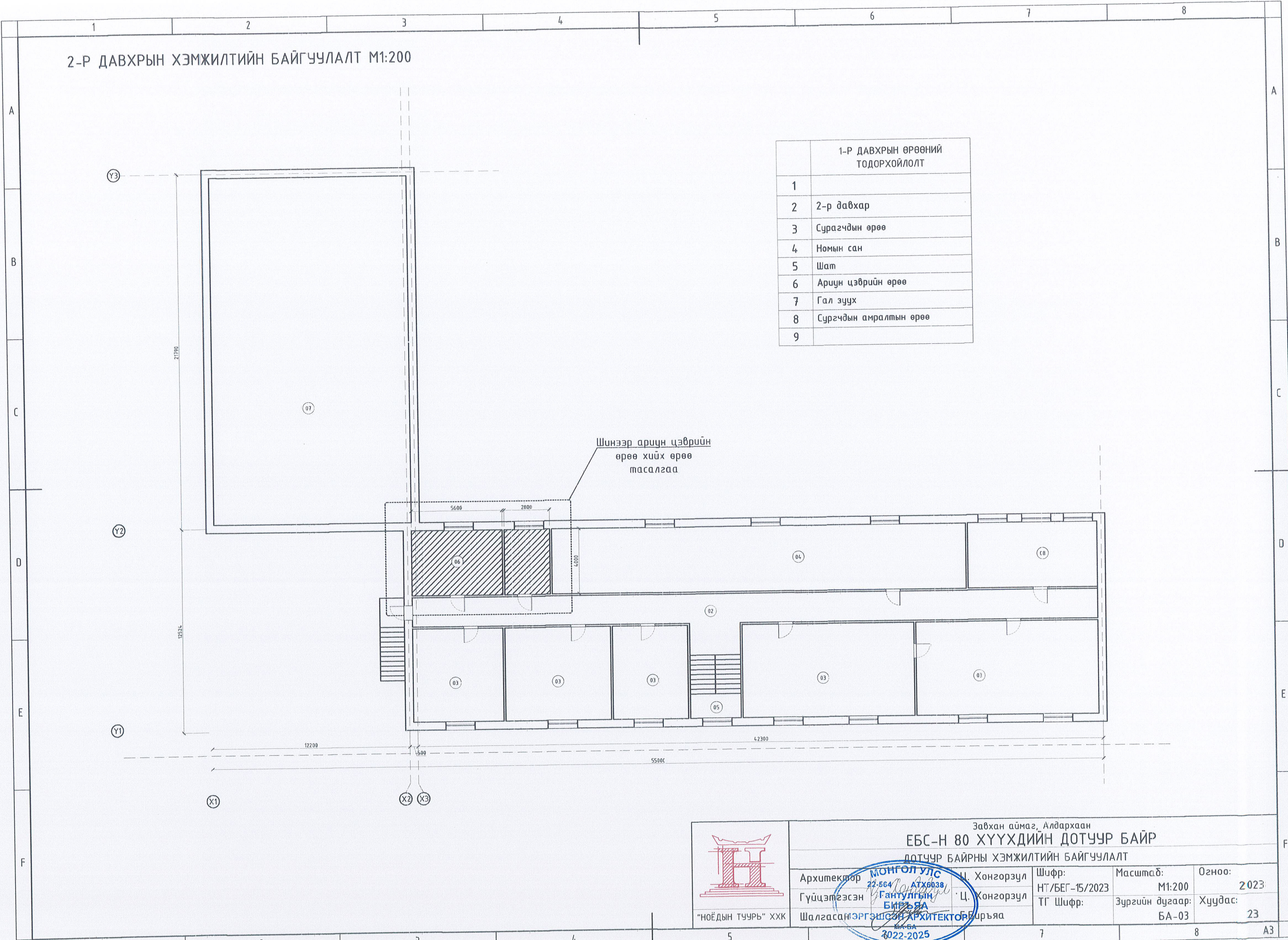

1-Р ДАВХРЫН ХЭМЖИЛТИЙН БАЙГУУЛАЛТ М1:200

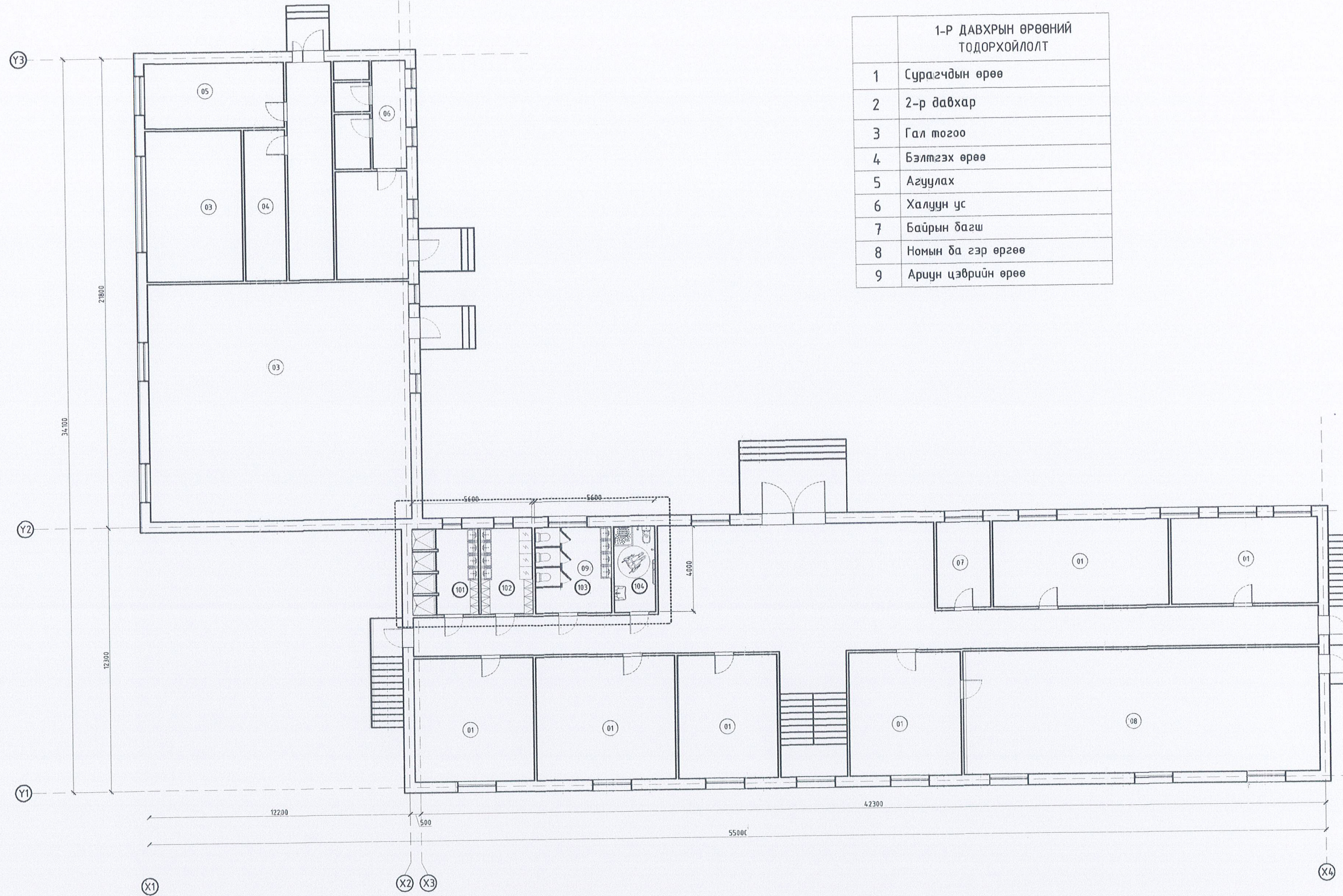

1-Р ДАВХРЫН ӨРӨӨНИЙ ТОДОРХОЙЛОЛТ	
1	Сурагчдын өрөө
2	2-р давхар
3	Гал тогоо
4	Бэлтгэх өрөө
5	Агуулах
6	Халуун ус
7	Байрын багш
8	Номын ба гэр өргөө
9	Ариун цэврийн өрөө

2023 оны 09 сар 26
 ЗАСВАРТАМ
 БАРИЛГЫН ХӨГЖИЛТИЙН ТӨВ

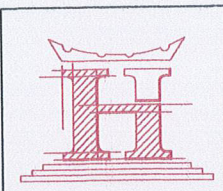

"НОЁДЫН ТУУРЬ" ХХК

Завхан аймаг, Алдархаан				
ЕБС-Н 80 ХҮҮХДИЙН ДОТЧУР БАЙР				
ДОТЧУР БАЙРНЫ ХЭМЖИЛТИЙН БАЙГУУЛАЛТ				
Архитектор	МОНГОЛУС 22-564 АТХ6039 Гантулгын БИГЭЯА МЭРГЭШСЭН АРХИТЕКТОР	Ц. Хонгорзул	Шифр: НТ/БЕГ-15/2023	Масштаб: М1:200
Гүйцэтгэсэн	Шалгасан	Ц. Хонгорзул	ТГ Шифр:	Огноо: 2023
		Барьяа	Зургийн дугаар: БА-04	Хуудас: 23
1	2	3	7	8

2-Р ДАВХРЫН ХЭМЖИЛТИЙН БАЙГУУЛАЛТ М1:200

1-Р ДАВХРЫН ӨРӨӨНИЙ ТОДОРХОЙЛОЛТ	
1	
2	2-р давхар
3	Сурагчдын өрөө
4	Номын сан
5	Шат
6	Ариун цэврийн өрөө
7	Гал зуух
8	Сургчдын амралтын өрөө
9	

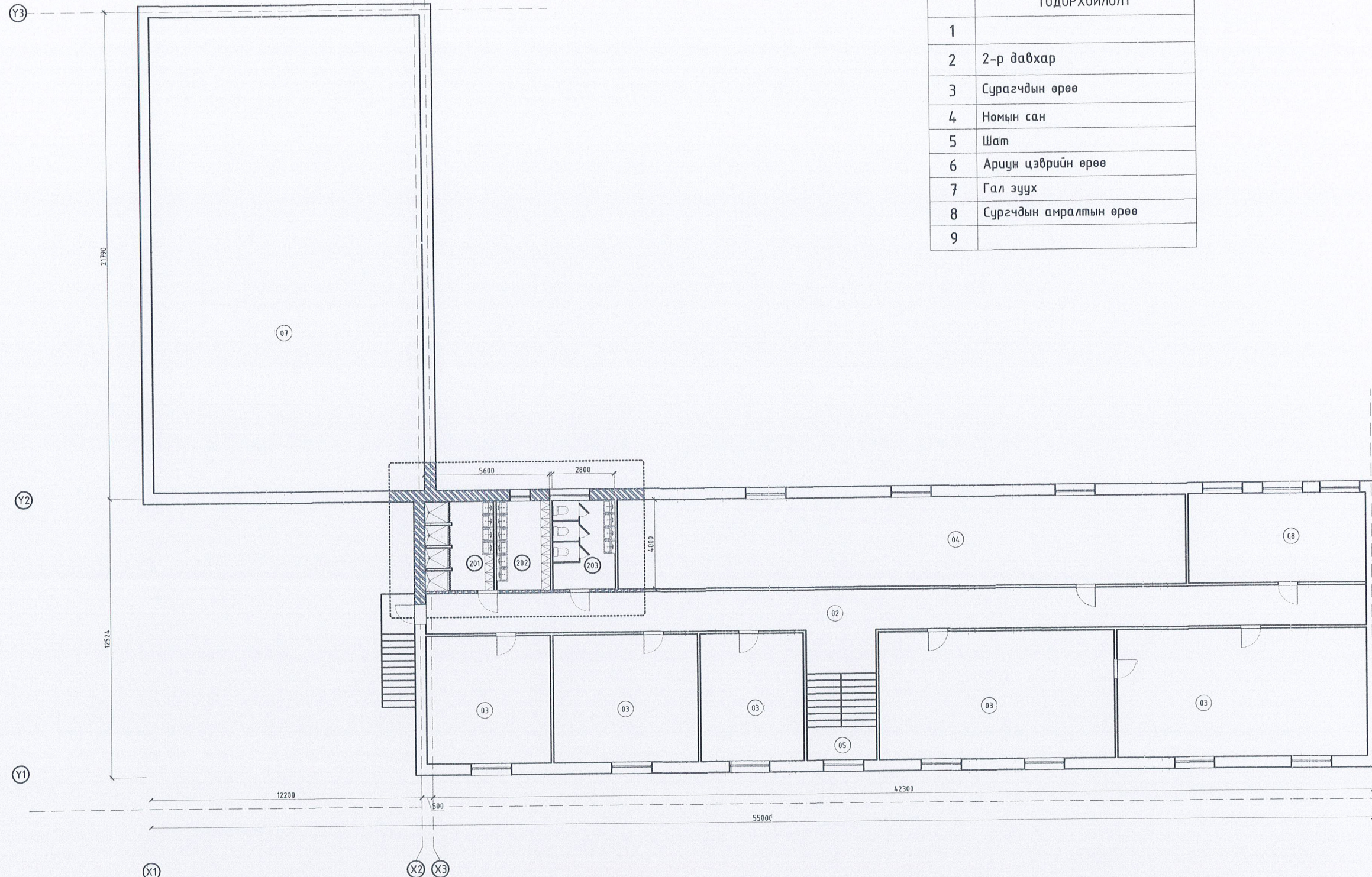

ЭКСПЕРТ №
 2023 09 26
 "НОЁДЫН ТУУРЬ" ХХК

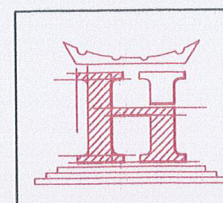

"НОЁДЫН ТУУРЬ" ХХК

Завхан аймаг, Алдархаан				
ЕБС-Н 80 ХҮҮХДИЙН ДОТУУР БАЙР				
ДОТУУР БАЙРНЫ ХЭМЖИЛТИЙН БАЙГУУЛАЛТ				
Архитектор	МОНГОЛ УЛС 22-564 АТХ6038 Гантулгын ВАНДАА МЭРГЭЭСИЙН АРХИТЕКТОВ МА-БА 62022-2025	Ц. Хонгорзул	Шифр: НТ/БЕГ-15/2023	Масштаб: М1:100
Гүйцэтгэсэн	Шалгасан	Ц. Хонгорзул	ТГ Шифр:	Огноо: 2023
		Борьяа	Зургийн дугаар: БА-05	Хуудас: 23

1-Р ДАВХРЫН АРИУН ЦЭВРИЙН ӨРӨӨНИЙ ӨӨРЧЛӨЛТИЙН БАЙГУУЛАЛТ

ӨӨРЧЛӨЛТ ХИЙХ ӨРӨӨ /одоо байгаа байдал/ M1:100

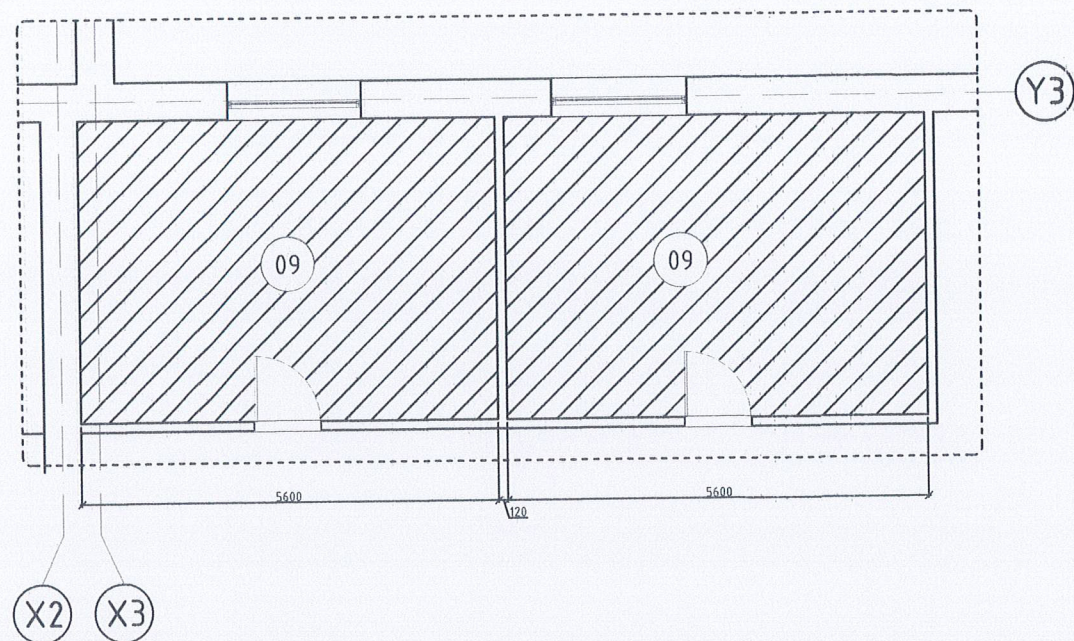

ӨӨРЧЛӨЛТИЙН БАЙГУУЛАЛТ M1:100

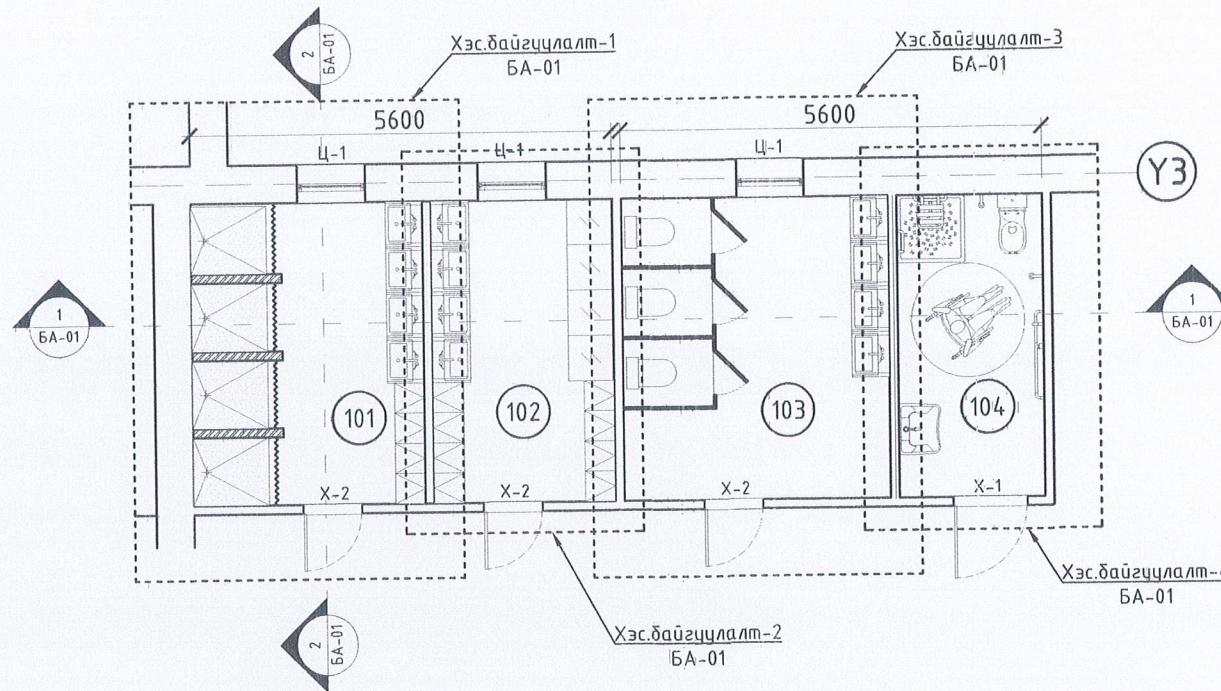

ОГТЛОЛ 1-1 M1:100

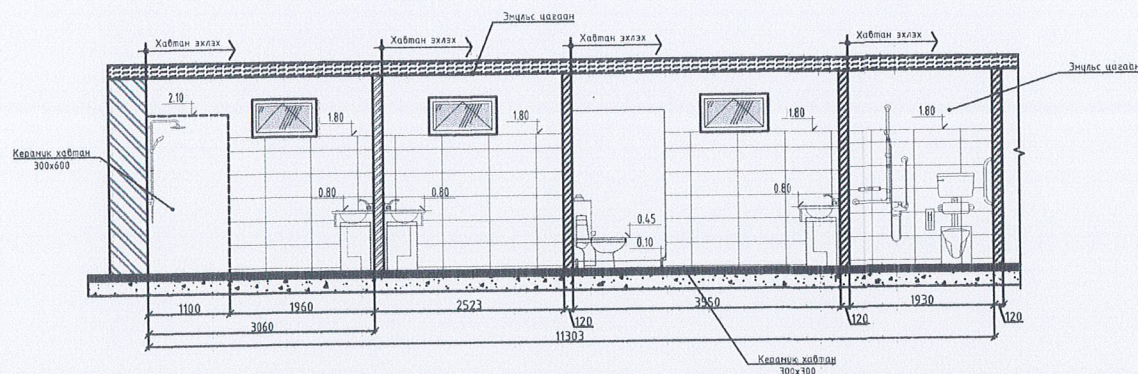

ОГТЛОЛ 2-2 M1:100

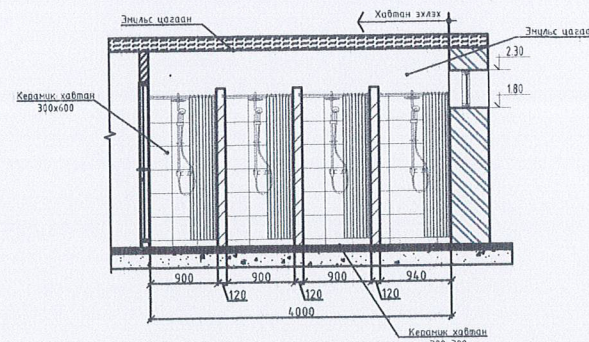

	ӨӨРЧЛӨЛТИЙН ӨРӨӨНИЙ ТОДОРХОЙЛОЛТ	Талбай, м ²
101	Шүршүүрийн өрөө /эр/	12.32
102	Хувцас угаах өрөө	9.58
103	Ариун цэврийн өрөө /Эр/	14.2
104	Ариун цэврийн өрөө /ХБИ/	7.72
	НИЙТ	43.82

ХАНЫН БҮТЭЦ-1 M1:25

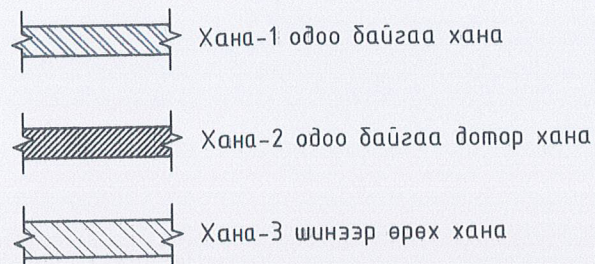

ТҮЛХҮҮР БАЙГУУЛАЛТ

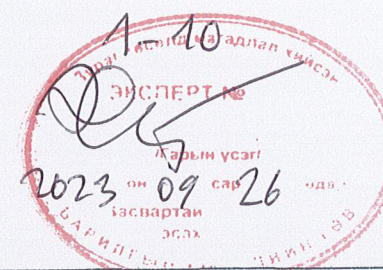
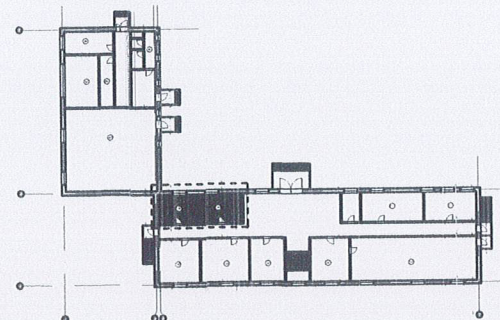

Завхан аймаг, Алдархаан
ЕБС-Н 80 ХҮҮХДИЙН ДОТУУР БАЙР
 ӨӨРЧЛӨЛТИЙН БАЙГУУЛАЛТ, ОГТЛОЛ

Архитектор Гүйцэтгэсэн Шалгасан	МОНГОЛ УЛС 22-584 АТХ6038 Гантулгын БИРЭЯА МЭРГЭШЛИЙН АРХИТЕКТОР МА-БД 6-2022-2025	Ц. Хонгорзул Ц. Хонгорзул Г. Билъяа	Шифр: НТ/БЕГ-15/2023 ТГ Шифр:	Масштаб: M1:100 Зургийн дугаар: БА-06	Огноо: 2023 Хуудас: 23
---------------------------------------	--	---	-------------------------------------	--	---------------------------------

"НОЁДЫН ТУУРЬ" ХХК

1-Р ДАВХРЫН АРИУН ЦЭВРИЙН ӨРӨӨНИЙ ХЭСЭГЧИЛСЭН БАЙГУУЛАЛТ-1 М1:100

ХЭСЭГЧИЛСЭН БАЙГУУЛАЛТ-1 М1:100

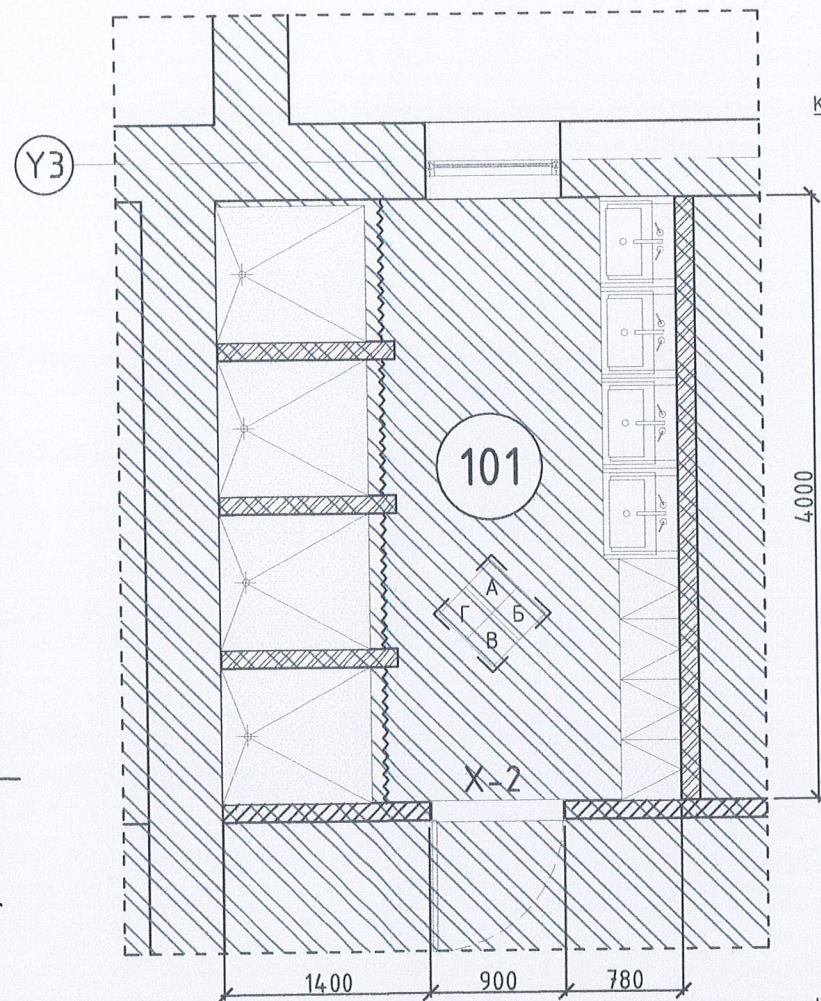

Ханын дэлгээс-А М1:100

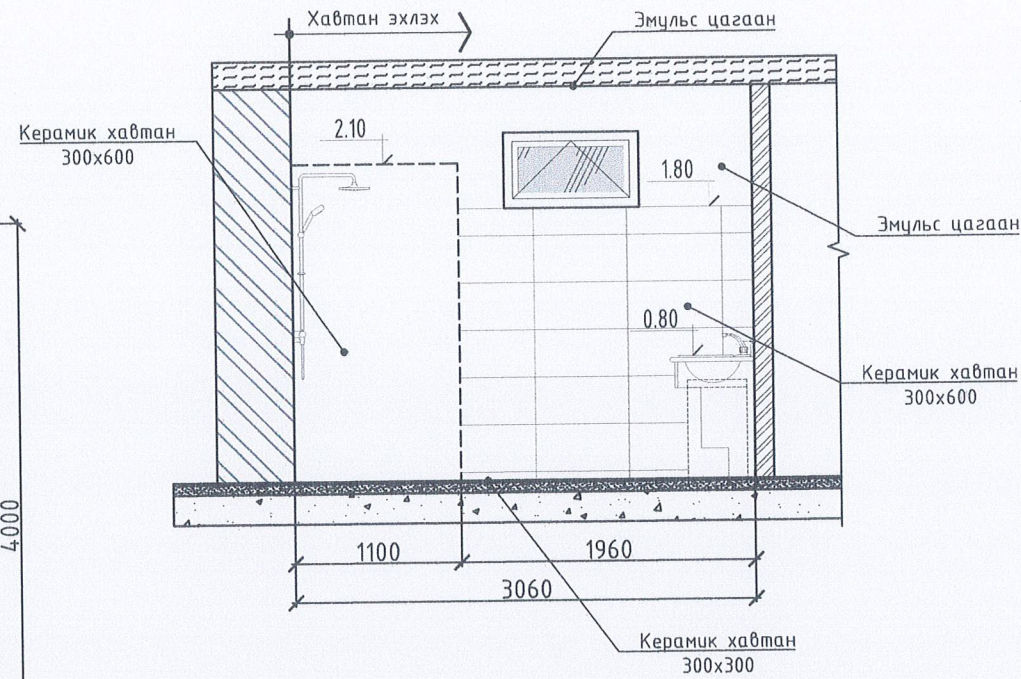

Ханын дэлгээс-Б М1:100

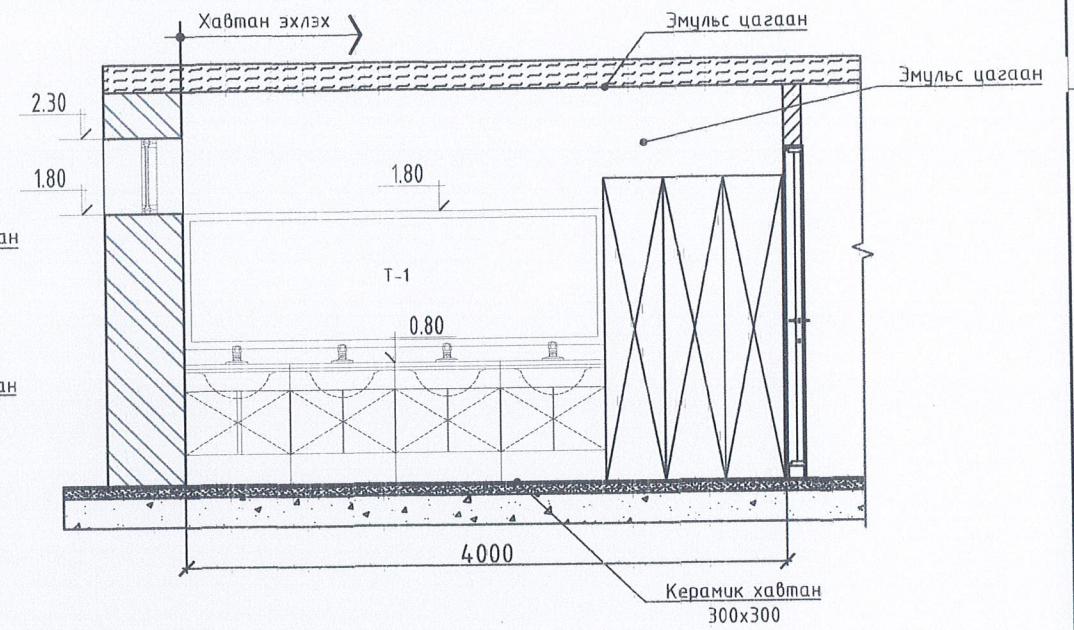

Ханын дэлгээс-В М1:100

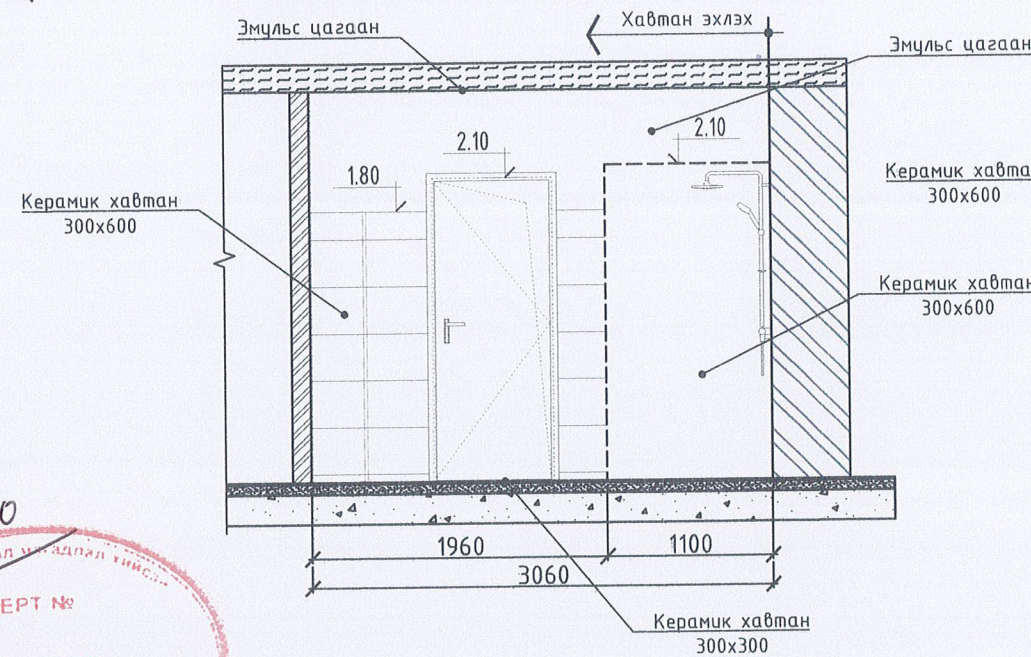

Ханын дэлгээс-Г М1:100

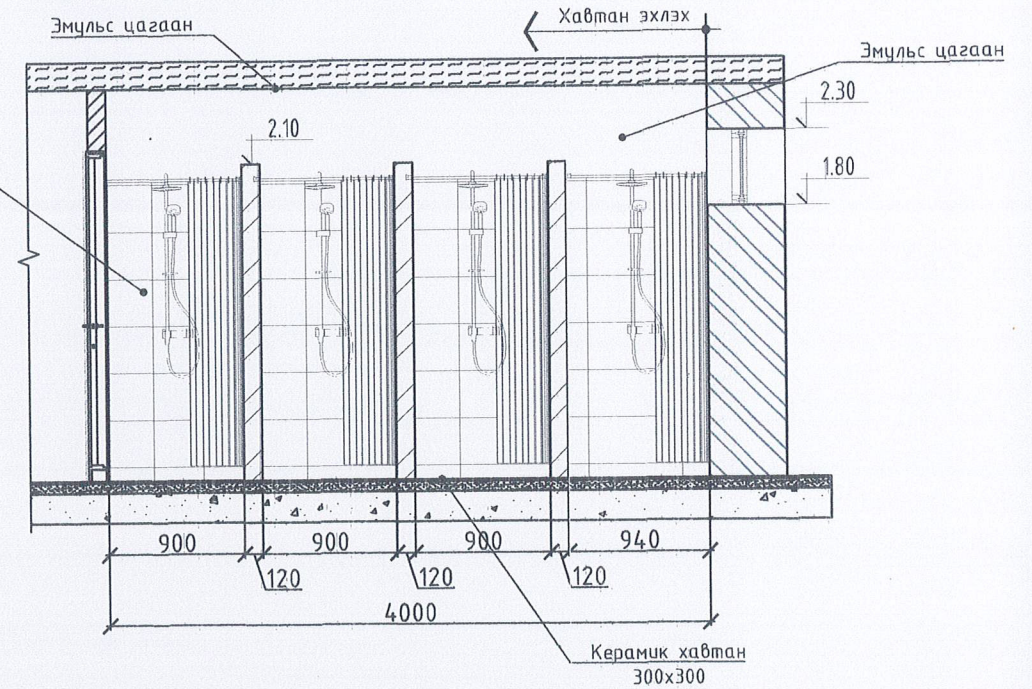

ХАНЫН БҮТЭЦ-1 М1:25

- Хана-1 одоо байгаа хана
- Хана-2 одоо байгаа дотор хана
- Хана-3 шинээр өрөх хана



№	1 ДАВХРЫН ӨРӨӨНИЙ ТОДОРХОЙЛОЛТ	ТАЛБАЙ (м ²)
101	ШҮРШҮҮРИЙН ӨРӨӨ /ЗР/	12.32

"НОЁДЫН ТУУР" ХХК

Завхан аймаг, Алдархаан

ЕБС-Н 80 ХҮҮХДИЙН ДОТУУР БАЙР

ХЭСЭГЧИЛСЭН БАЙГУУЛАЛТ-1

Архитектор: Ц. Хонгорзул

Гүйцэтгэсэн: Г. Хонгорзул

Шалгасан: Г.Бирьяа

Шифр: НТ/БЕГ-15/2023

ТГ Шифр: ТГ Шифр:

Масштаб: М1:100

Зургийн дугаар: БА-07

Огноо: 2023

Хуудас: 23

МА-БА 2022-2025

1-Р ДАВХРЫН АРИУН ЦЭВРИЙН ӨРӨӨНИЙ ХЭСЭГЧИЛСЭН БАЙГУУЛАЛТ-1 М1:100

ХЭСЭГЧИЛСЭН БАЙГУУЛАЛТ-1 М1:100

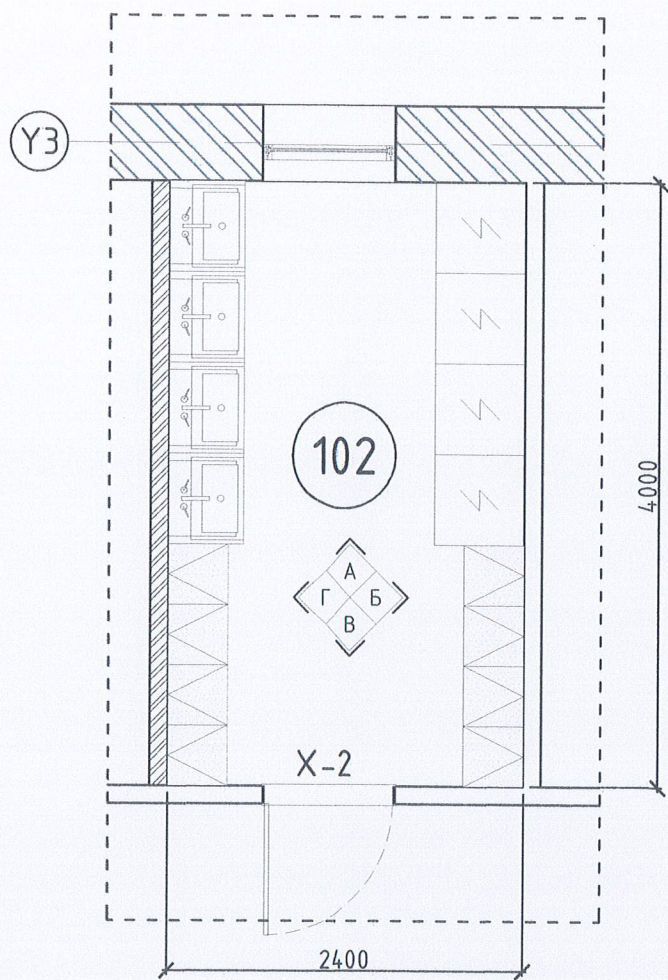

Ханын дэлгээс-А М1:100

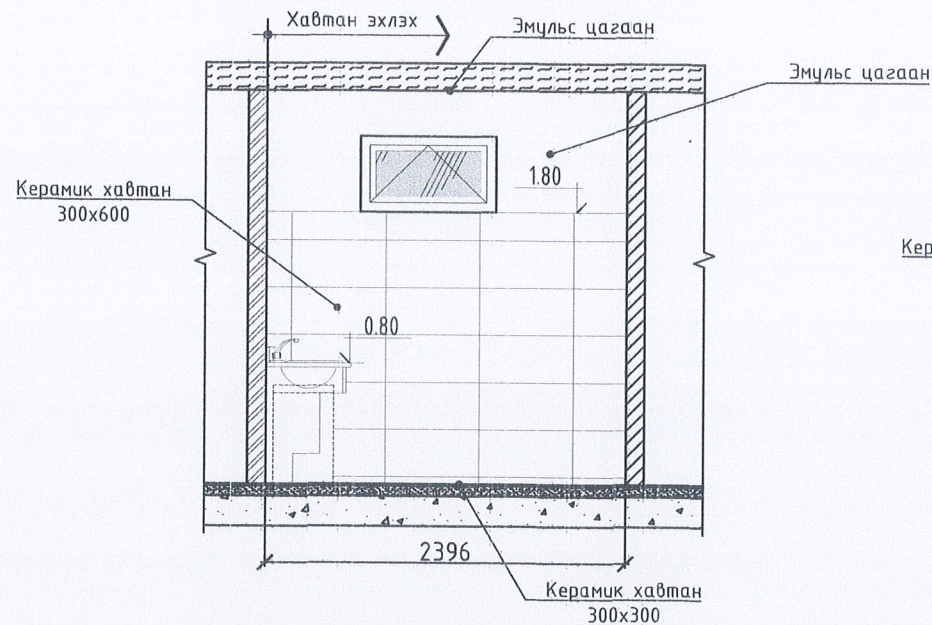

Ханын дэлгээс-Б М1:100

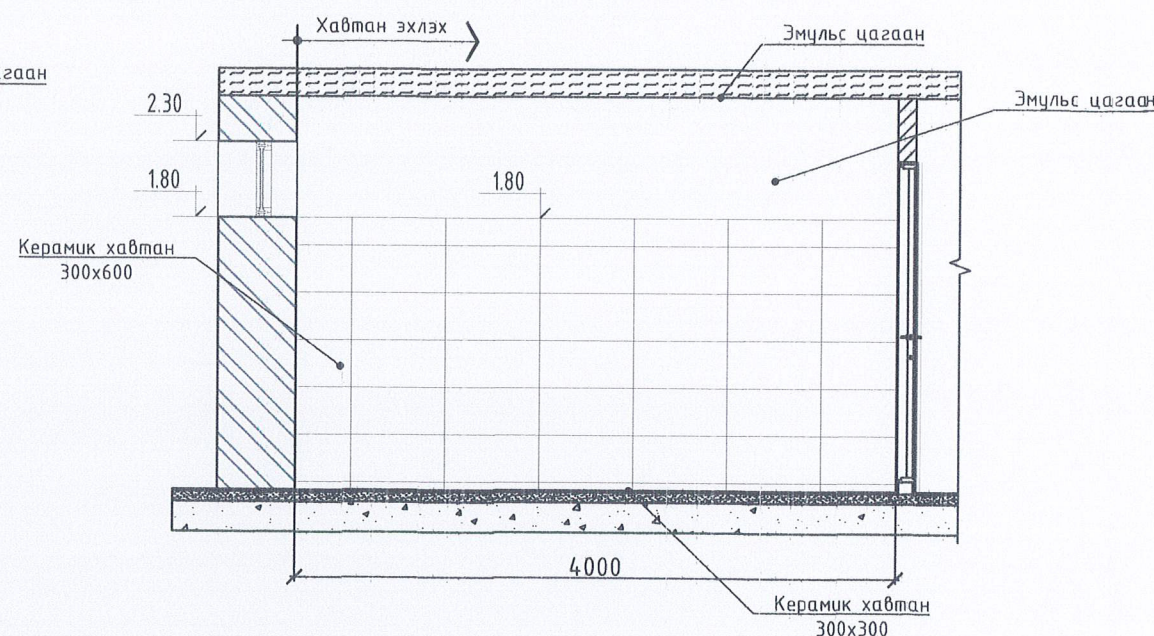

Ханын дэлгээс-В М1:100

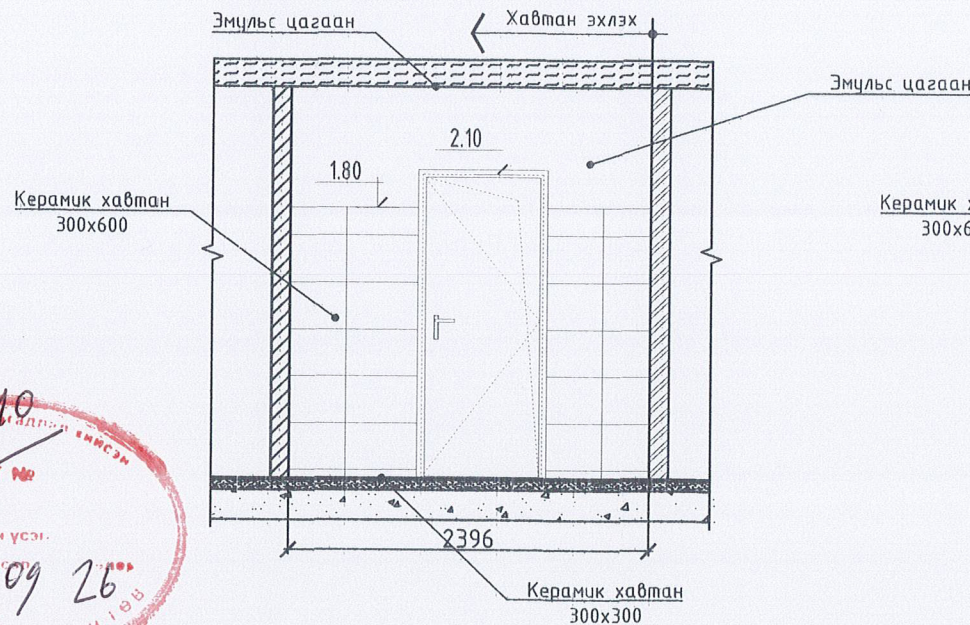

Ханын дэлгээс-Г М1:100

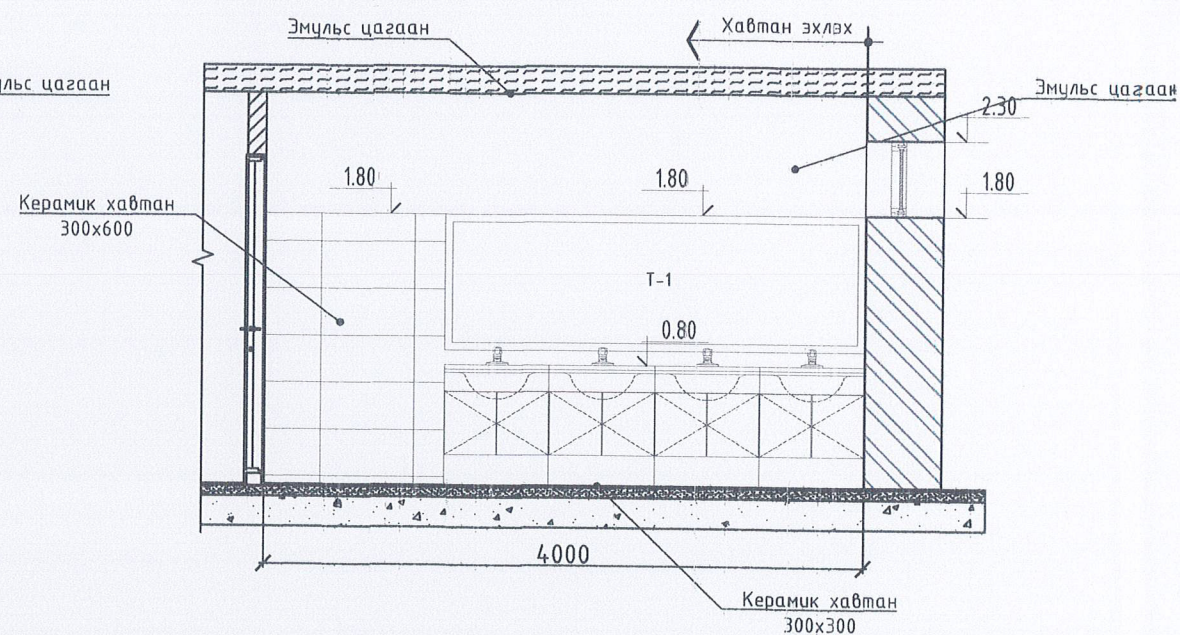

ХАНЫН БҮТЭЦ-1 М1:25

- Хана-1 одоо байгаа хана
- Хана-2 одоо байгаа дотор хана
- Хана-3 шинээр өрөх хана

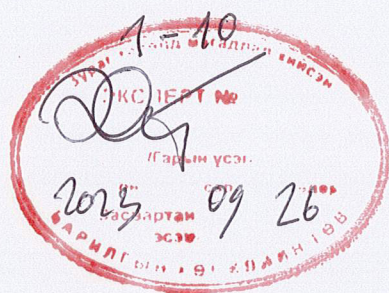

№	1 ДАВХРЫН ӨРӨӨНИЙ ТОДОРХОЙЛОЛТ	ТАЛБАЙ (м ²)
102	ХЧВЦАС УГААХ ӨРӨӨ /ЭР/	9.58

Завхан аймаг, Алдархаан
ЕБС-Н 80 ХҮҮХДИЙН ДОТУУР БАЙР
 ХЭСЭГЧИЛСЭН БАЙГУУЛАЛТ-1

Архитектор	Ц. Хонгорзул	Шифр:	Масштаб:	Огноо:
Гүйцэтгэсэн	Ц. Хонгорзул	НТ/БЕГ-15/2023	M1:100	2023
Шалгасан	Г.Биръяа	ТГ Шифр:	Зургийн дугаар:	Хуудас:
			БА-08	23

МОНГОЛ УЛС
 22-564 АТХ6038
 ГАНТУЛГЫН БИРЛЭЭД
 МЭРГЭШЛЭЭН АРХИТЕКТОР
 Г.Б.А
 2022-2025

1-Р ДАВХРЫН АРИУН ЦЭВРИЙН ӨРӨӨНИЙ ХЭСЭГЧИЛСЭН БАЙГУУЛАЛТ-1 М1:100

ХЭСЭГЧИЛСЭН БАЙГУУЛАЛТ-1 М1:100

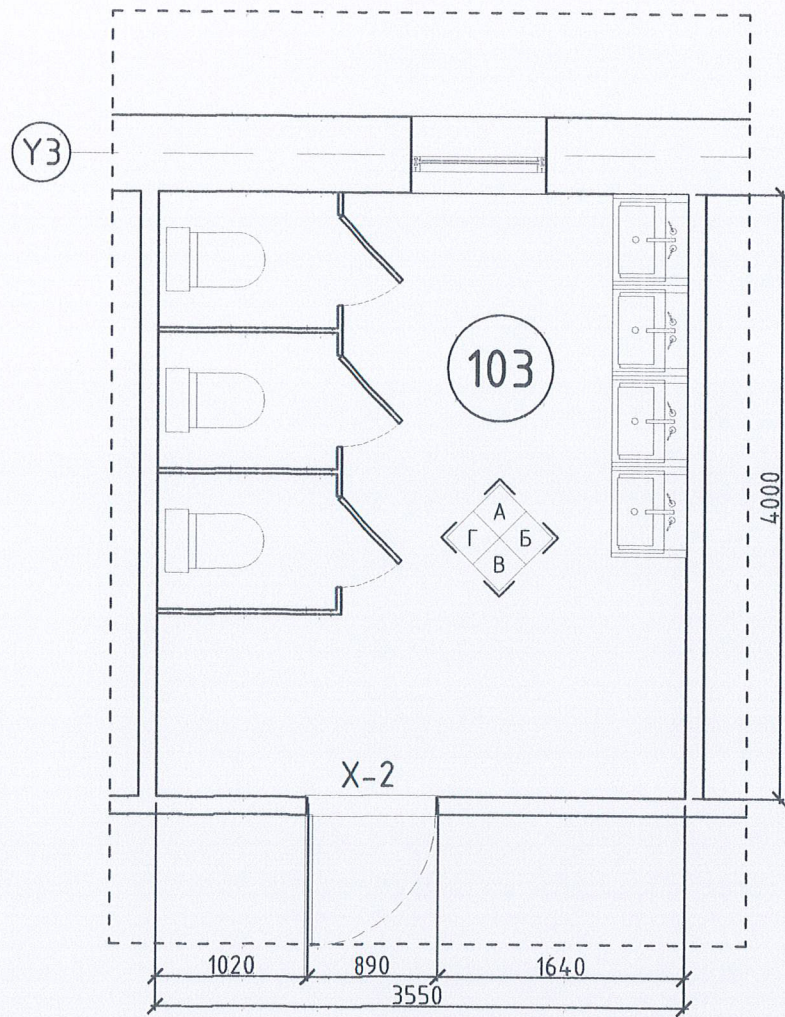

Ханын дэлгээс-А М1:100

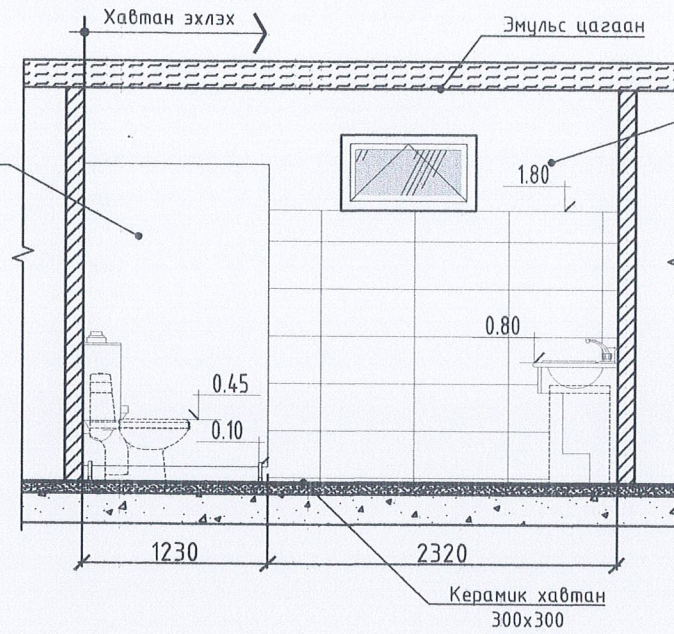

Ханын дэлгээс-Б М1:100

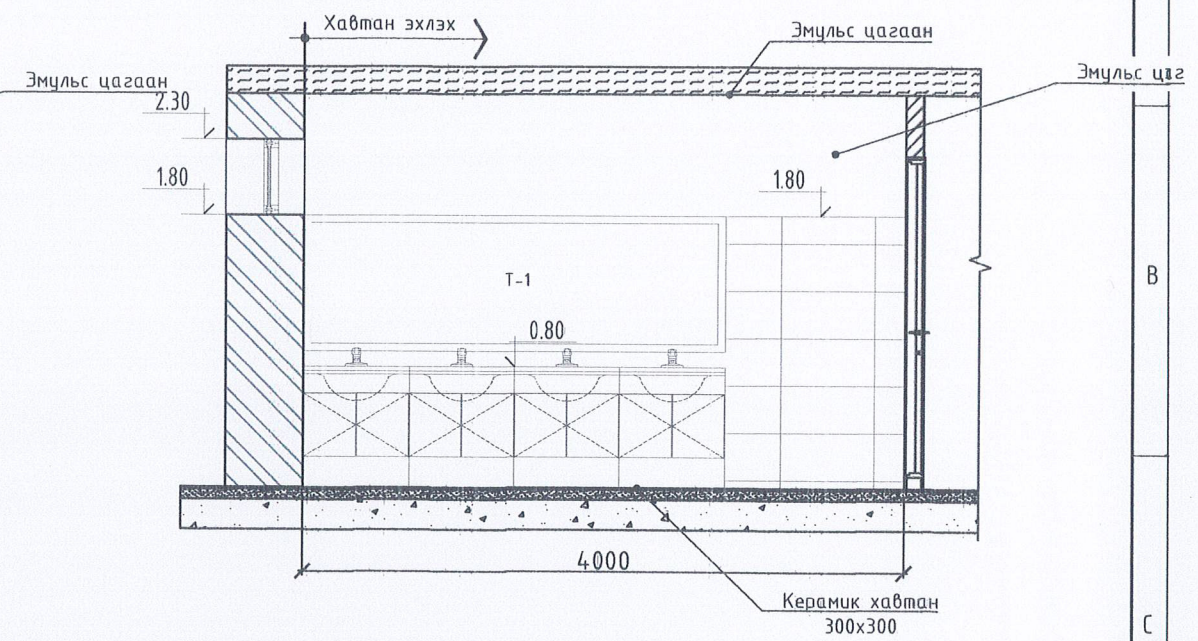

Ханын дэлгээс-В М1:100

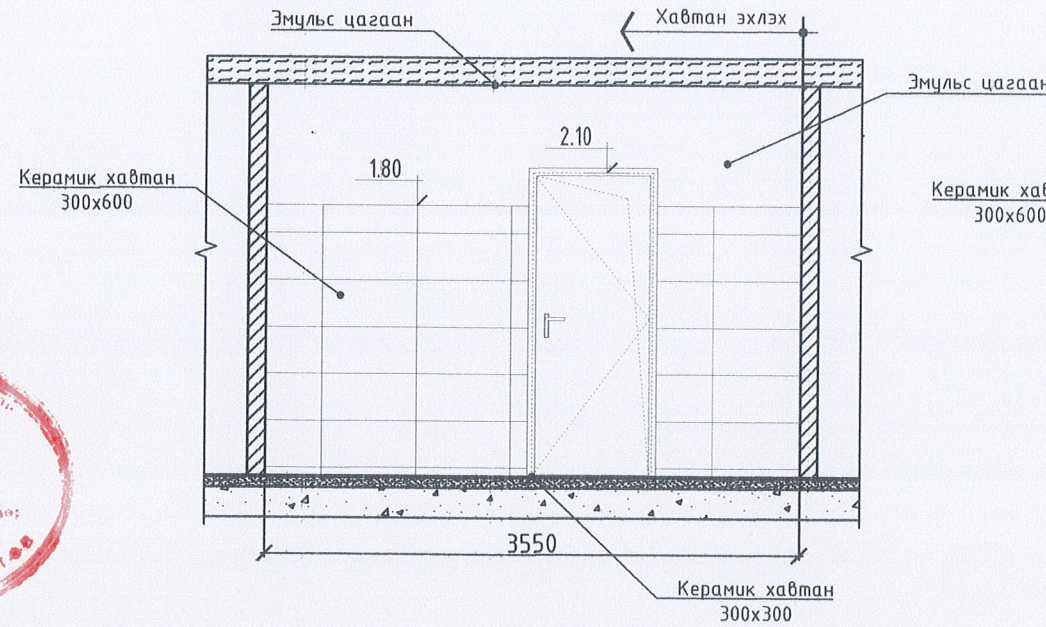

Ханын дэлгээс-Г М1:100

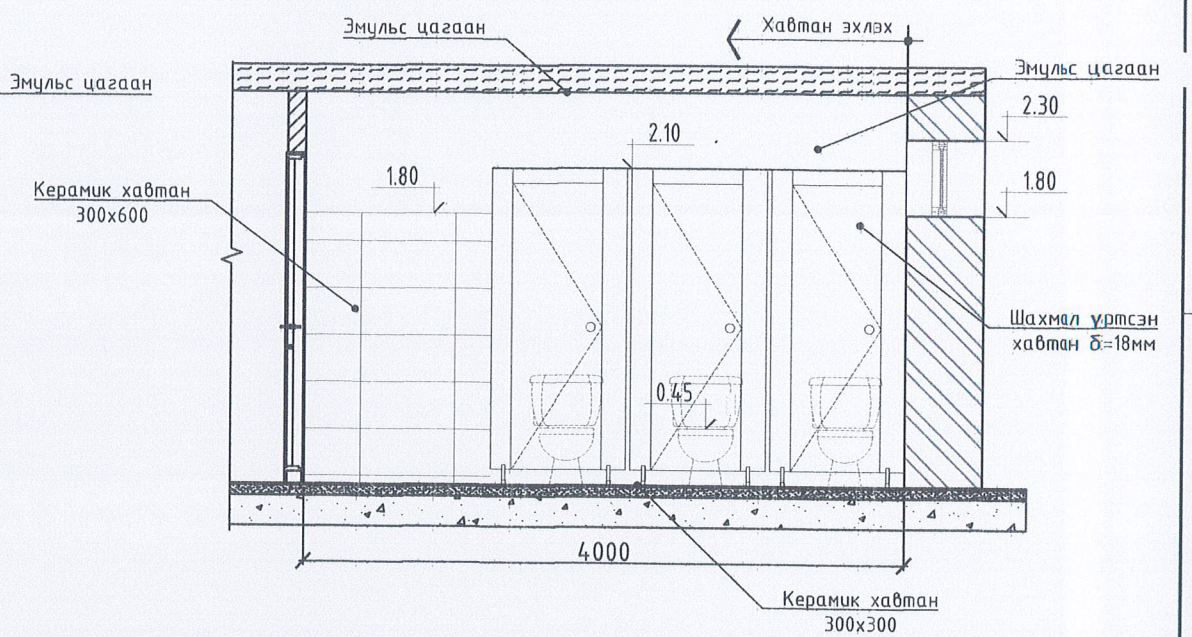

ХАНЫН БҮТЭЦ-1 М1:25

- Хана-1 одоо байгаа хана
- Хана-2 одоо байгаа дотор хана
- Хана-3 шинээр өрөх хана

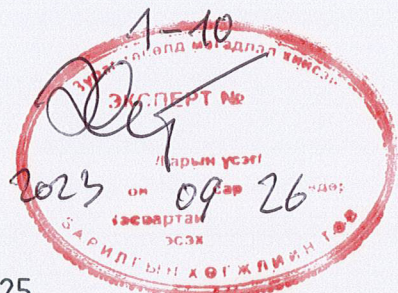

№	1 ДАВХРЫН ӨРӨӨНИЙ ТОДОРХОЙЛОЛТ	ТАЛБАЙ (М ²)
103	АРИУН ЦЭВРИЙН ӨРӨӨ /ЭР/	14.2

Завхан аймаг, Алдархаан
ЕБС-Н 80 ХҮҮХДИЙН ДОТУУР БАЙР
 ХЭСЭГЧИЛСЭН БАЙГУУЛАЛТ-1

Архитектор: Ц. Хонгорзул
 Гүйцэтгэсэн: Ц. Хонгорзул
 Шалгасан: Шалгасан

Шифр: НТ/БЕГ-15/2023
 ТГ Шифр: Зургийн дугаар: БА-09

Масштаб: М1:50
 Огноо: 2023
 Хуудас: 23

МОНГОЛ УЛС
 ТАНГУУЛГИЙН
 БИРЪЯА
 МЭРГЭШЛИЙН АРХИТЕКТУР
 МА-БА
 2022-2025

1-Р ДАВХРЫН АРИУН ЦЭВРИЙН ӨРӨӨНИЙ ХЭСЭГЧИЛСЭН БАЙГУУЛАЛТ-1 М1:100

ХЭСЭГЧИЛСЭН БАЙГУУЛАЛТ-1 М1:100

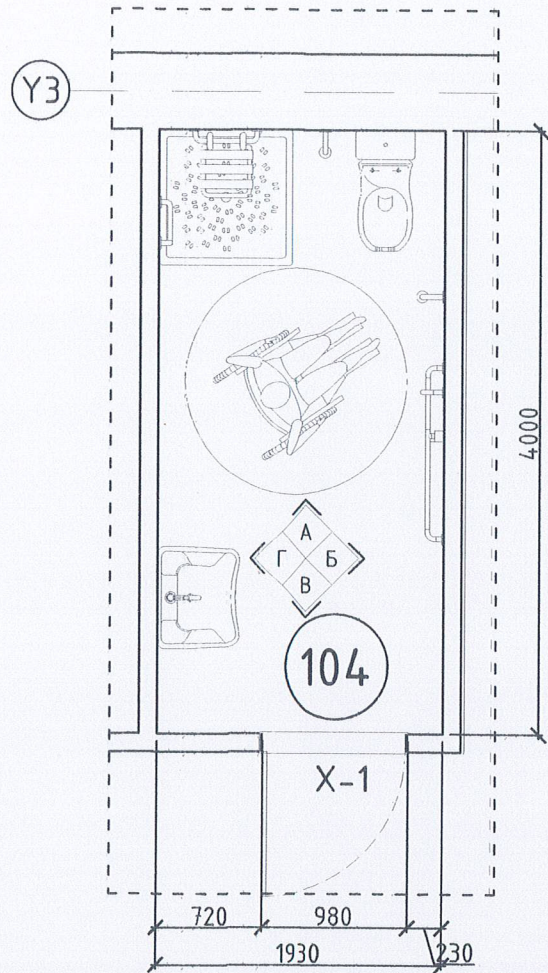

Ханын дэлгээс-А М1:100

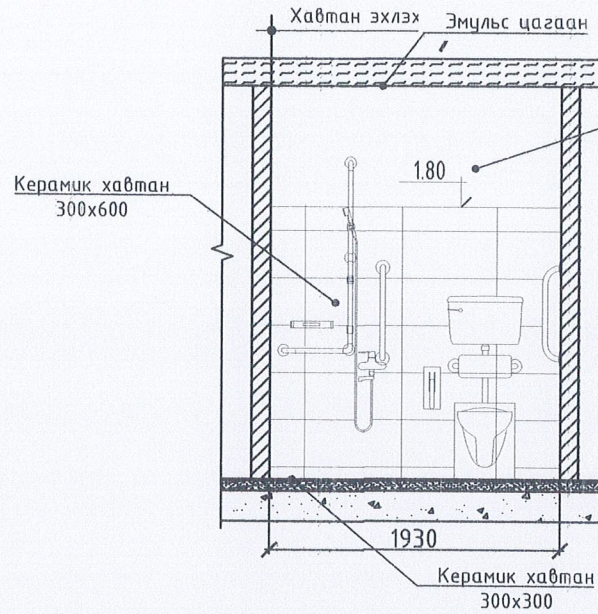

Ханын дэлгээс-Б М1:100

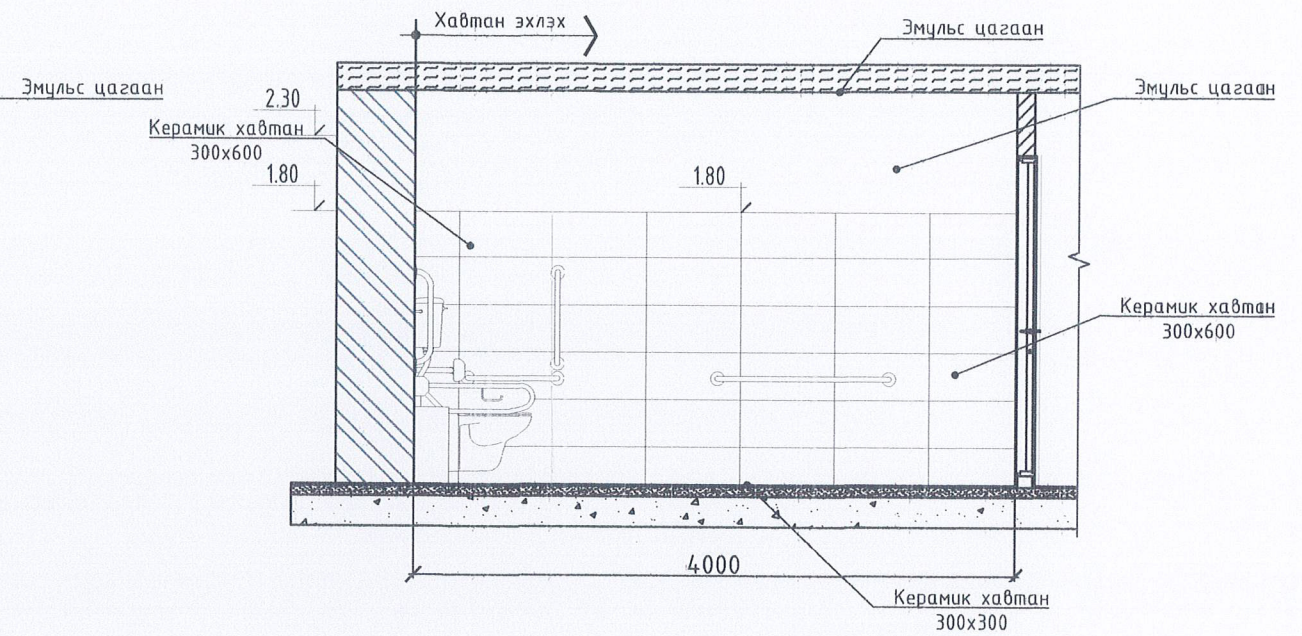

Ханын дэлгээс-В М1:100

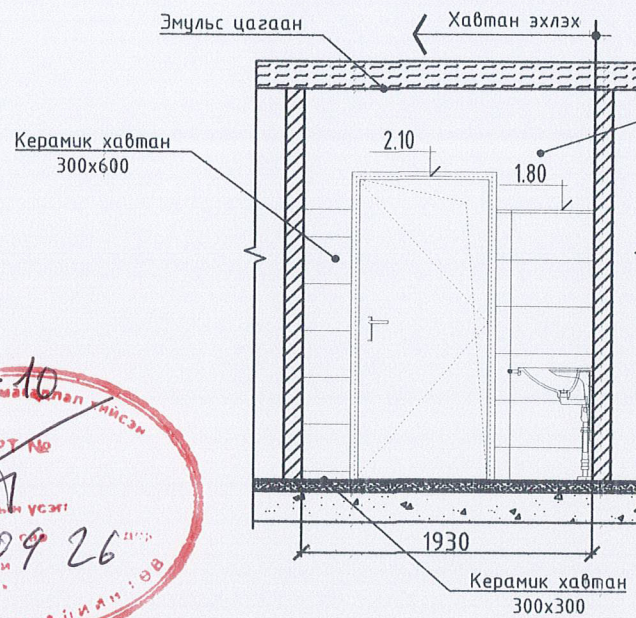

Ханын дэлгээс-Г М1:100

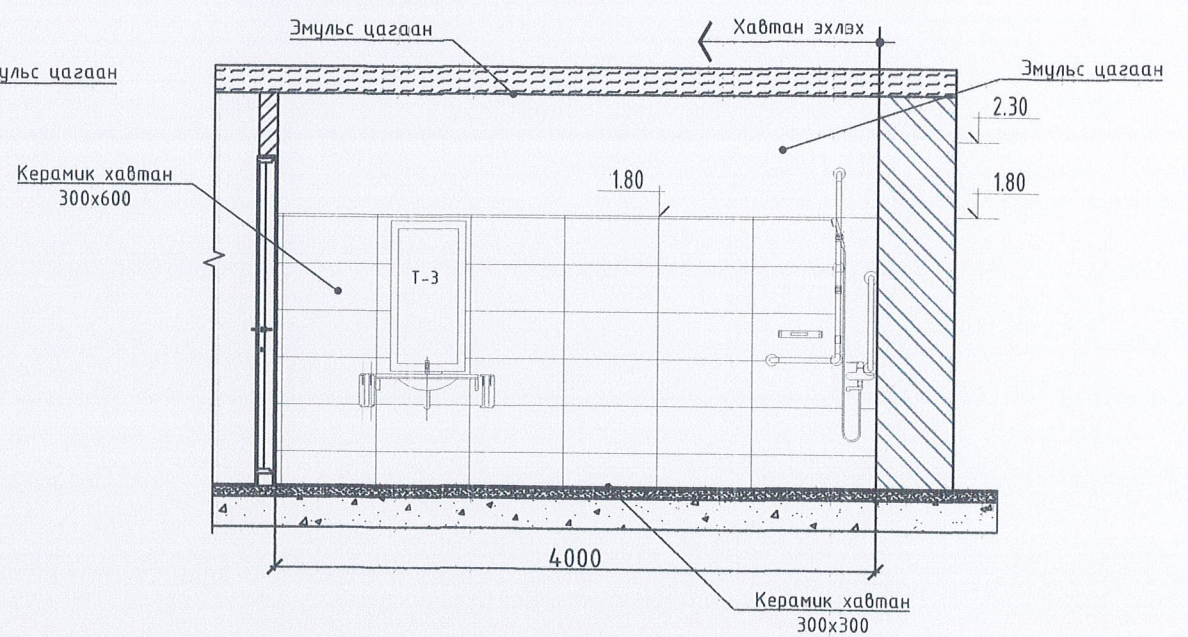

ХАНЫН БҮТЭЦ-1 М1:25

- Хана-1 одоо байгаа хана
- Хана-2 одоо байгаа дотор хана
- Хана-3 шинээр өрөх хана



№	1 ДАВХРЫН ӨРӨӨНИЙ ТОДОРХОЙЛОЛТ	ТАЛБАЙ (м ²)
104	АРИУН ЦЭВРИЙН ӨРӨӨ /ХБИ/	7.72

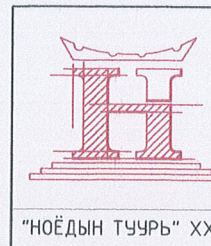

Завхан аймаг, Алдархаан
ЕБС-Н 80 ХҮҮХДИЙН ДОТУУР БАЙР
 ХЭСЭГЧИЛСЭН БАЙГУУЛАЛТ-1

Архитектор	Ц.Хонгорзул	Шифр:	Масштаб:	Огноо:
Гүйцэтгэгч	Ц.Хонгорзул	НТ/БЕГ-15/2023	М1:100	2023
Шалгасан	Г.Бирьяа	ТГ Шифр:	Зургийн дугаар:	Хуудас:
			БА-10	23

2-Р ДАВХРЫН АРИУН ЦЭВРИЙН ӨРӨӨНИЙ ӨӨРЧЛӨЛТИЙН БАЙГУУЛАЛТ

ӨӨРЧЛӨЛТ ХИЙХ ӨРӨӨ /одоо байгаа байдал/ М1:100

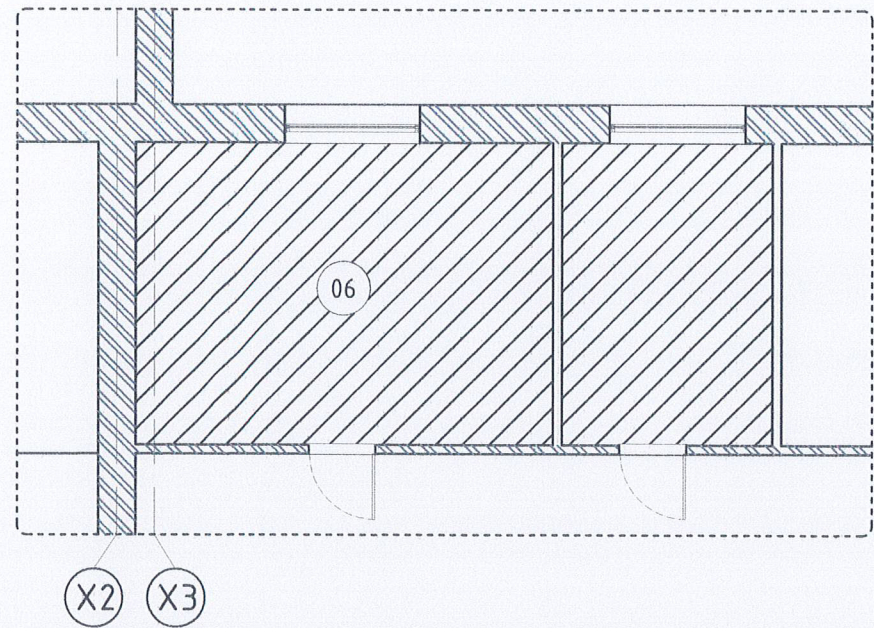

ӨӨРЧЛӨЛТИЙН БАЙГУУЛАЛТ М1:100

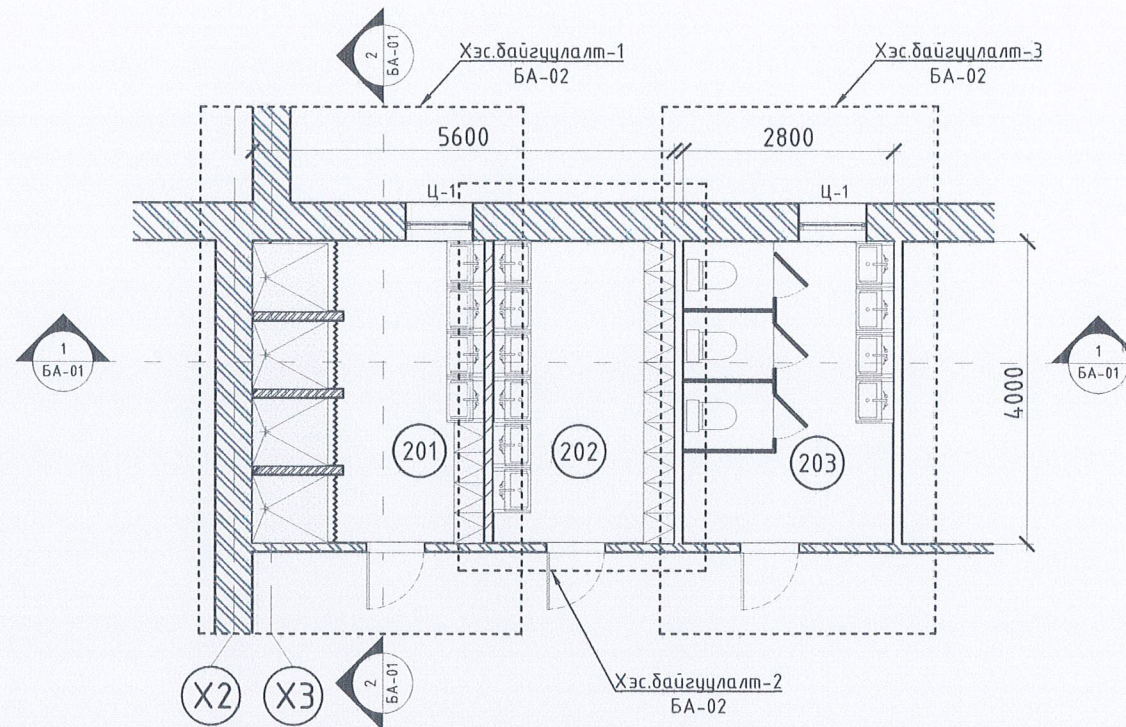

ОГТЛОЛ 1-1 М1:100

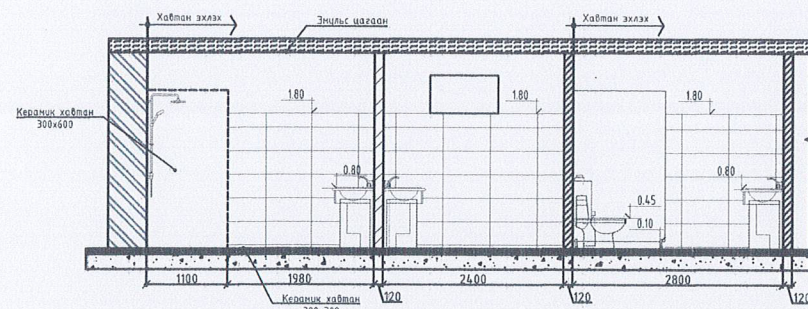

ОГТЛОЛ 2-2 М1:100

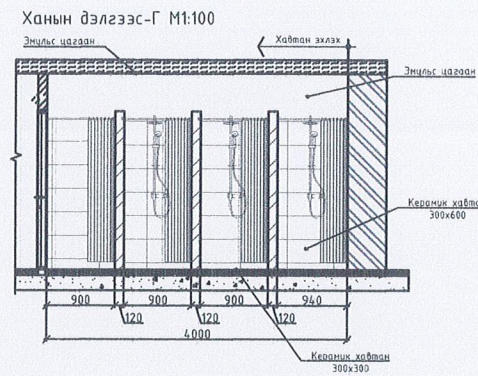

	ӨӨРЧЛӨЛТИЙН ӨРӨӨНИЙ ТОДОРХОЙЛОЛТ	Талбай, м ²
201	Шүршүүрийн өрөө /эм/	12.32
202	Угаалгын өрөө	9.58
203	Ариун цэврийн өрөө /Эм/	11.19
	НИЙТ	33,09

ТҮЛХҮҮР БАЙГУУЛАЛТ

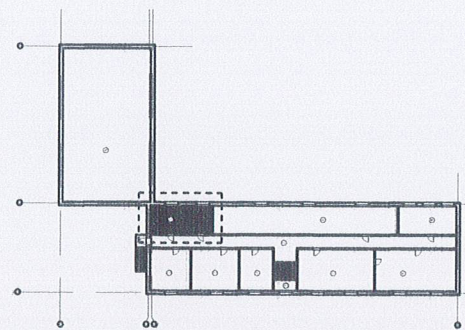

ХАНЫН БҮТЭЦ-1 М1:25

- Хана-1 одоо байгаа хана
- Хана-2 одоо байгаа дотор хана
- Хана-3 шинээр өрөх хана

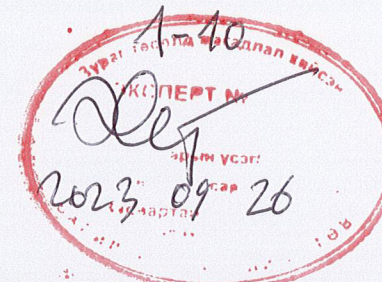

	Завхан аймаг, Алдархаан			
	ЕБС-Н 80 ХҮҮХДИЙН ДОТУУР БАЙР			
Архитектор	Ц. Хонгорзул	Шифр:	Масштаб:	Огноо:
Гүйцэтгэсэн	Ц. Хонгорзул	НТ/БЕГ-15/2023	М1:100	2023
Шалгасан	М.А.БА	ТГ Шифр:	Зургийн дугаар:	Хуудас:
	2022-2025	МА-БА	БА-11	23

2-Р ДАВХРЫН АРИУН ЦЭВРИЙН ӨРӨӨНИЙ ХЭСЭГЧИЛСЭН БАЙГУУЛАЛТ-1 М1:100

ХЭСЭГЧИЛСЭН БАЙГУУЛАЛТ-1 М1:100

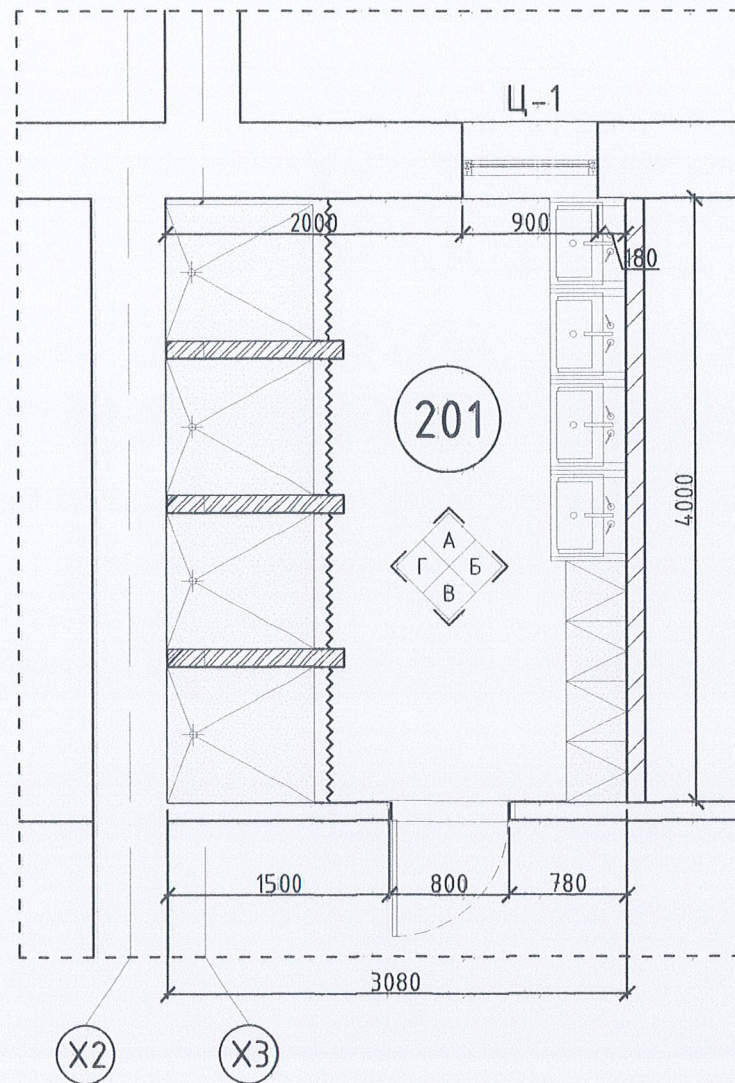

Ханын дэлгээс-А М1:100

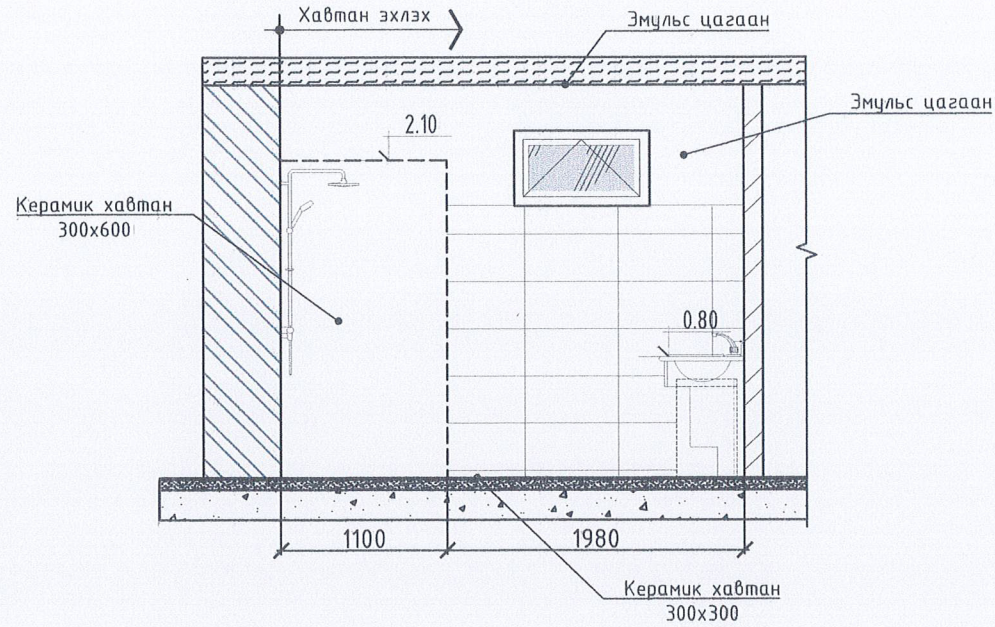

Ханын дэлгээс-Б М1:100

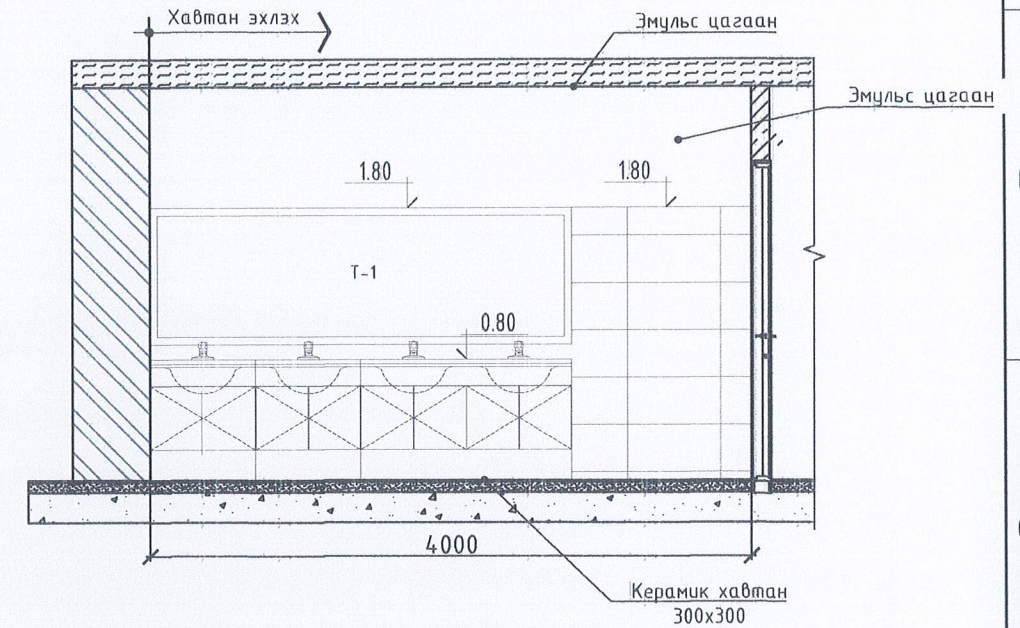

Ханын дэлгээс-В М1:100

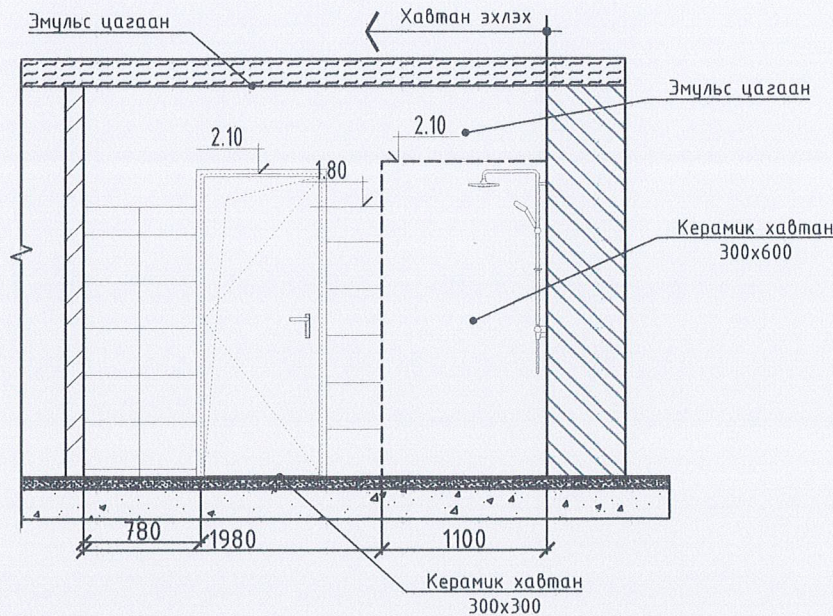

Ханын дэлгээс-Г М1:100

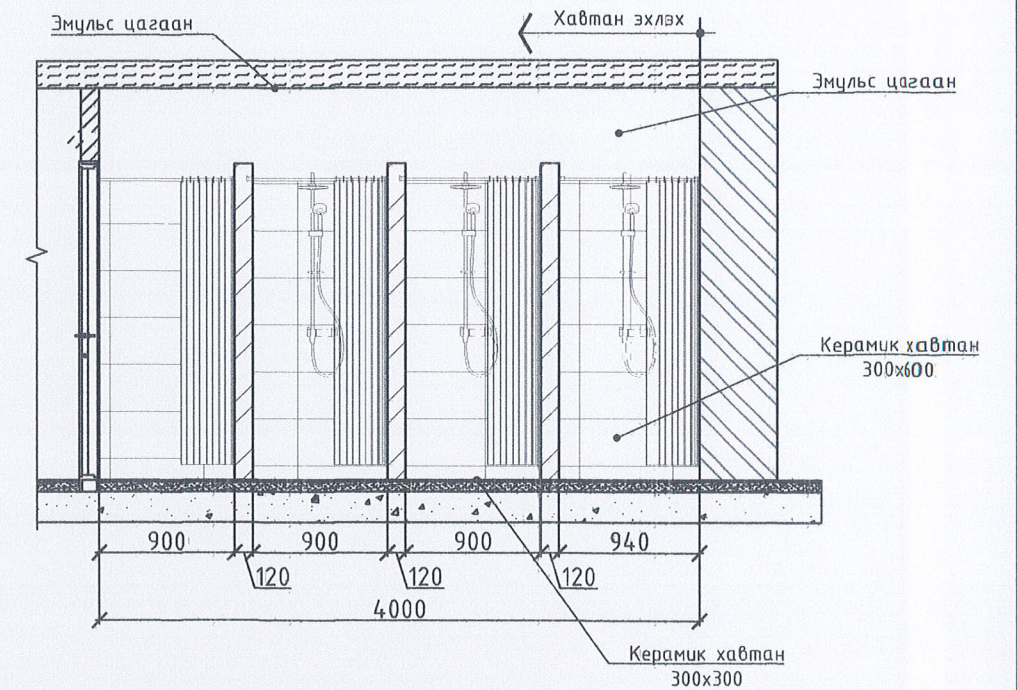

ХАНЫН БҮТЭЦ-1 М1:25

- Хана-1 одоо байгаа хана
- Хана-2 одоо байгаа дотор хана
- Хана-3 шинээр өрөх хана

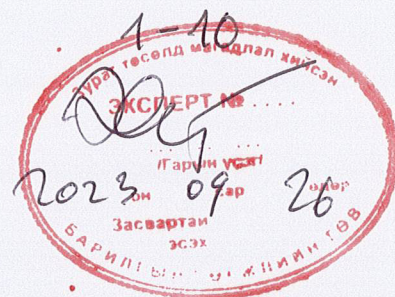

№	1 ДАВХРЫН ӨРӨӨНИЙ ТОДОРХОЙЛОЛТ	ТАЛБАЙ (м ²)
201	ШҮРШҮҮРИЙН ӨРӨӨ /ЭМ/	12.32

Завхан аймаг, Алдархаан
ЕБС-Н 80 ХҮҮХДИЙН ДОТУУР БАЙР
 ХЭСЭГЧИЛСЭН БАЙГУУЛАЛТ-1

Архитектор 22-564 АТХ603Ц. Хонгорзул	Шифр: НТ/БЕГ-15/2023	Масштаб: М1:100	Огноо: 2023
Гүйцэтгэсэн Гантуулгийн БИРЬЯА Ц. Хонгорзул	ТГ Шифр: Т.Барьяа	Зургийн дугаар: БА-12	Хуудас: 23
Шалгасан "НОЁДЫН ТУУРЬ" ХХК	МЭРГЭЖИЙН АРХИТЕКТОР МА-БА 2022-2025		

2-Р ДАВХРЫН АРИУН ЦЭВРИЙН ӨРӨӨНИЙ ХЭСЭГЧИЛСЭН БАЙГУУЛАЛТ-1 M1:100

ХЭСЭГЧИЛСЭН БАЙГУУЛАЛТ-1 M1:100

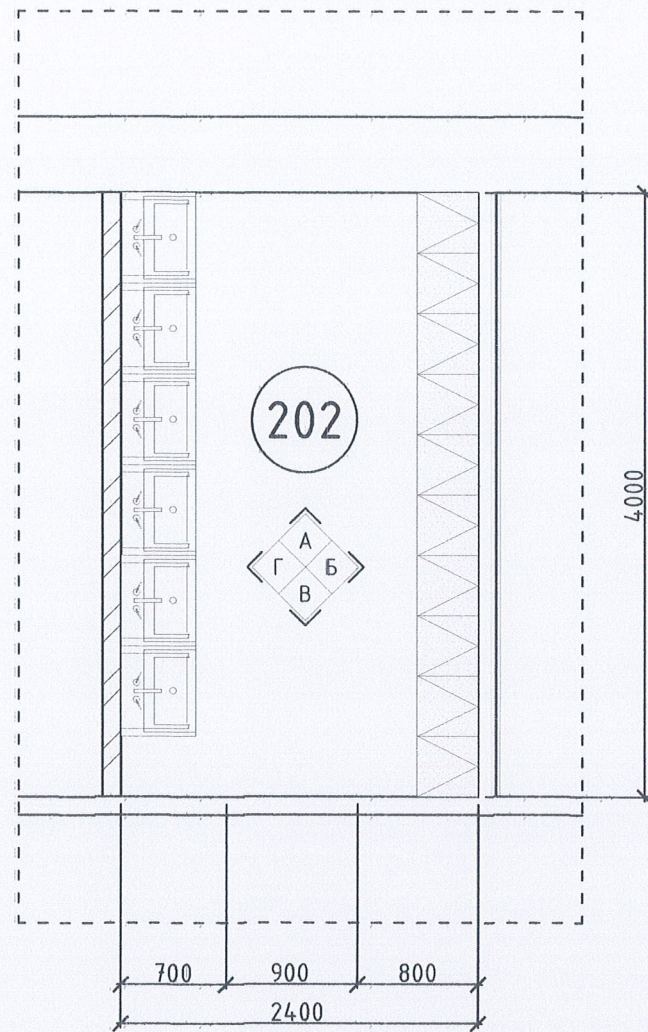

Ханын дэлгээс-А M1:100

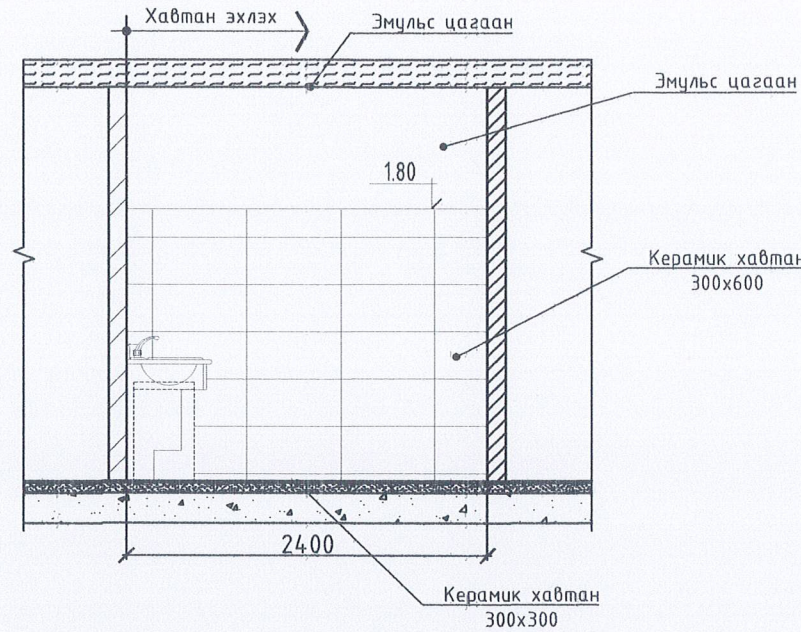

Ханын дэлгээс-Б M1:100

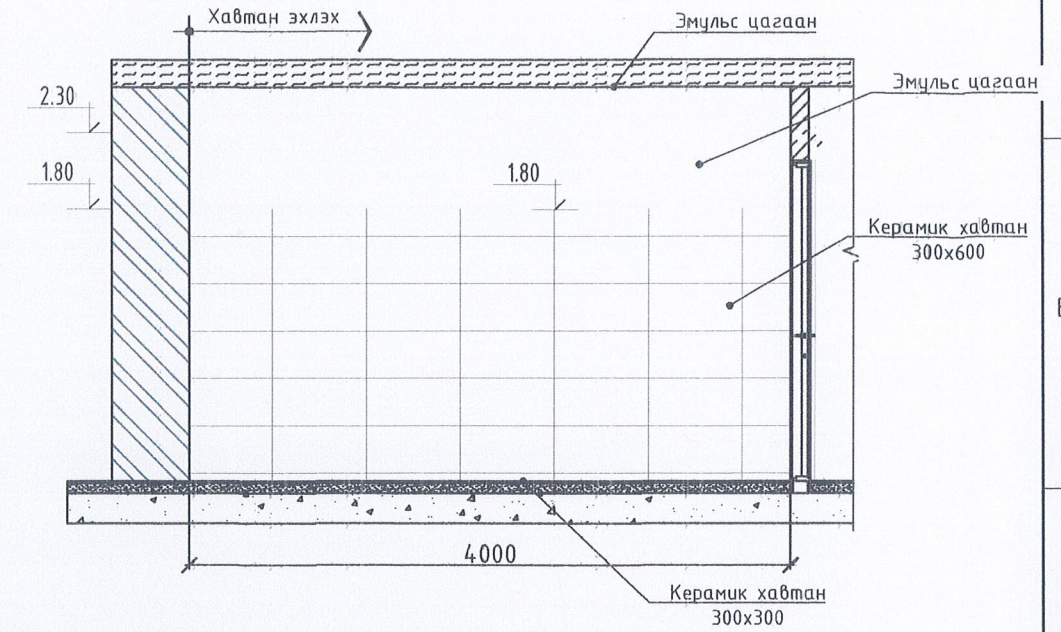

Ханын дэлгээс-В M1:100

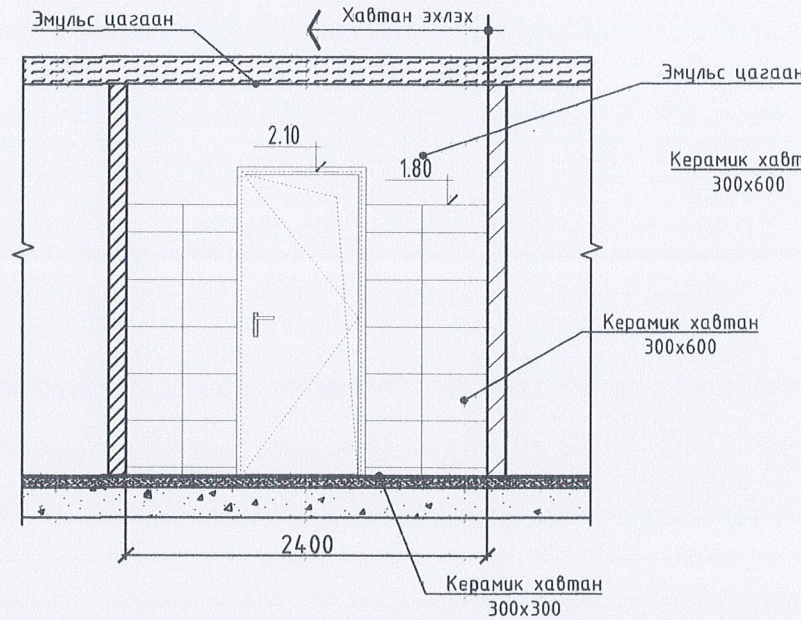

Ханын дэлгээс-Г M1:100

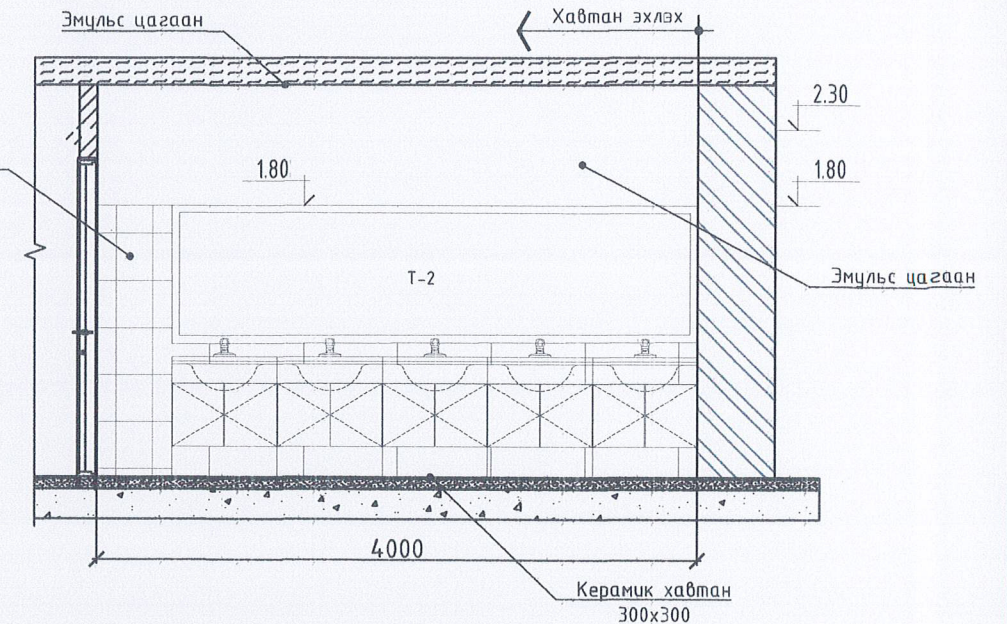

ХАНЫН БҮТЭЦ-1 M1:25

- Хана-1 одоо байгаа хана
- Хана-2 одоо байгаа дотор хана
- Хана-3 шинээр өрөх хана

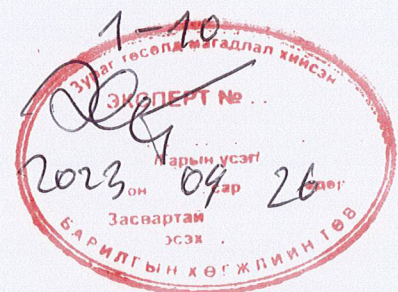

№	1 ДАВХРЫН ӨРӨӨНИЙ ТОДОРХОЙЛОЛТ	ТАЛБАЙ (м ²)
202	ЧГААЛГЫН ӨРӨӨ /ЭР,ЭМ/	9.58

<p>"НОЁДЫН ТУУР" ХХК</p>	Завхан аймаг, Алдархаан ЕБС-Н 80 ХҮҮХДИЙН ДОТУУР БАЙР ХЭСЭГЧИЛСЭН БАЙГУУЛАЛТ-1			
	Архитектор Гүйцэтгэсэн Шалгасан	Ц. Хонгорзул Ц. Хонгорзул Г.Булъяа	Шифр: НТ/БЕГ-15/2023 ТГ Шифр:	Масштаб: М1:100 Зургийн дугаар: БА-13

2-Р ДАВХРЫН АРИУН ЦЭВРИЙН ӨРӨӨНИЙ ХЭСЭГЧИЛСЭН БАЙГУУЛАЛТ-1 М1:100

ХЭСЭГЧИЛСЭН БАЙГУУЛАЛТ-1 М1:100

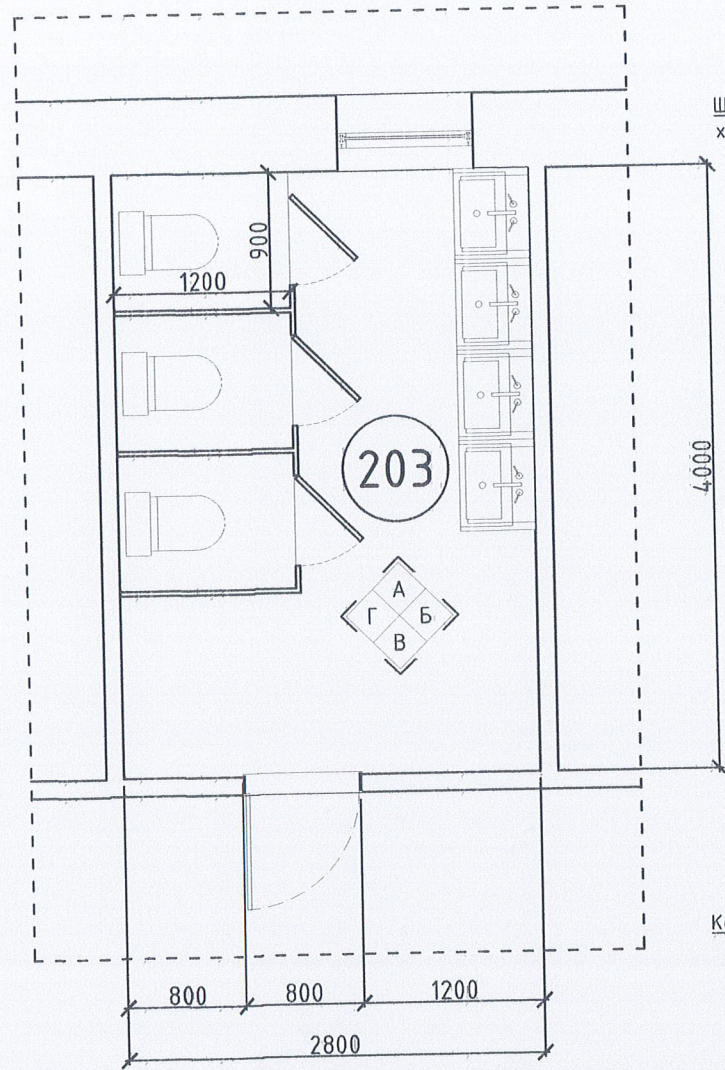

Ханын дэлгээс-А М1:100

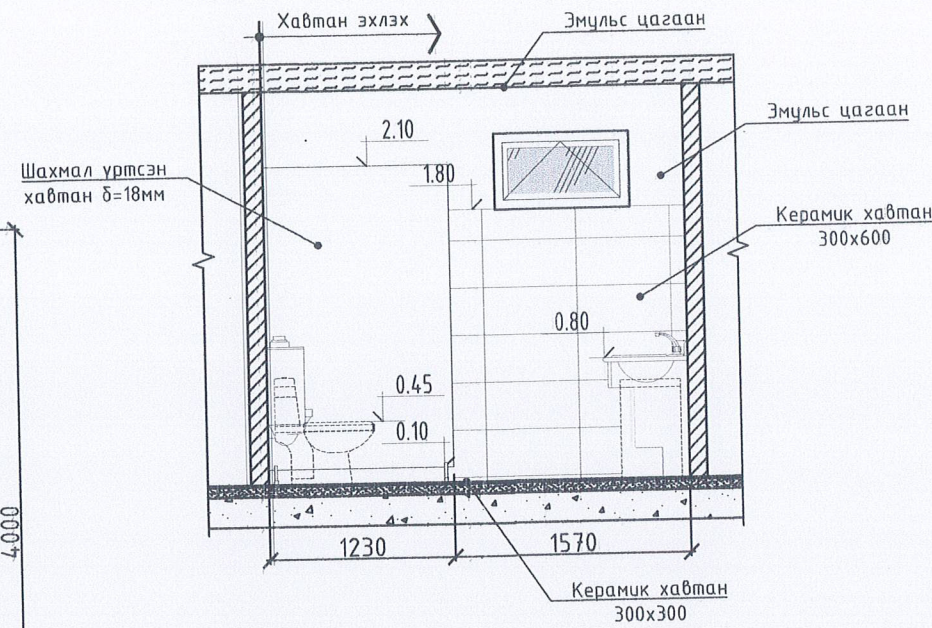

Ханын дэлгээс-Б М1:100

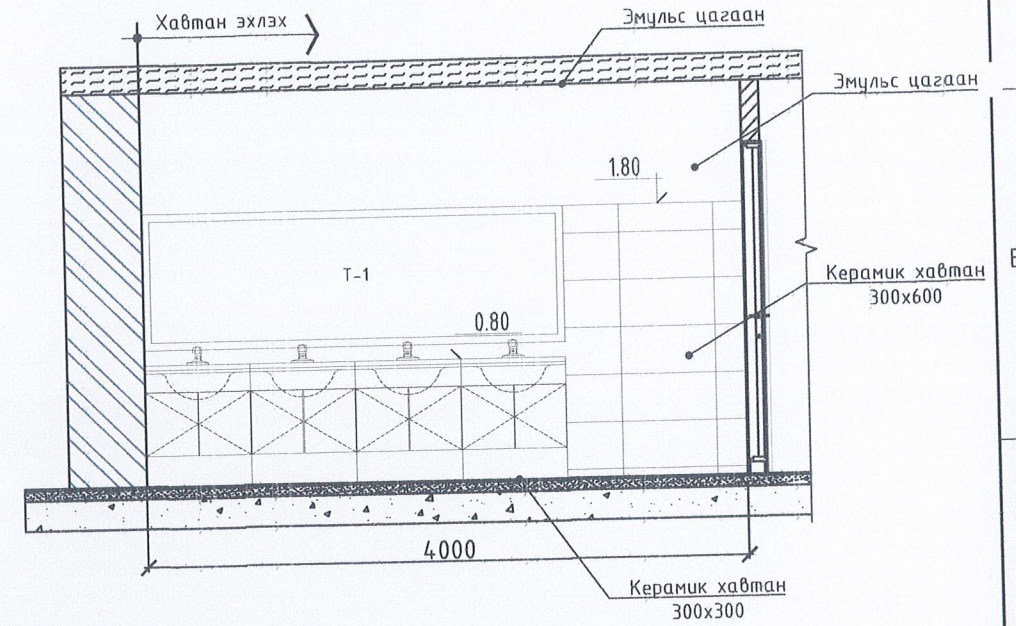

Ханын дэлгээс-В М1:100

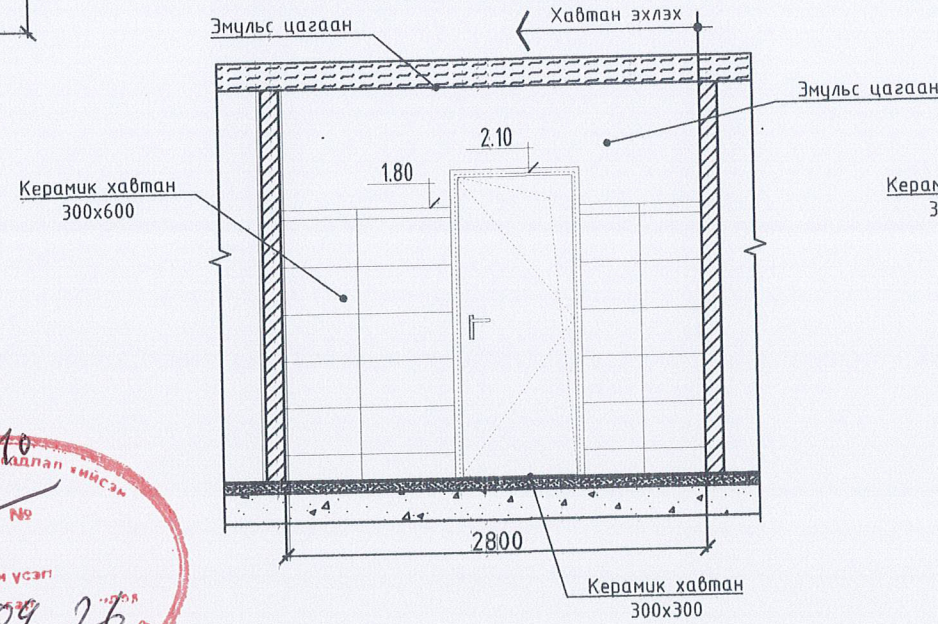

Ханын дэлгээс-Г М1:100

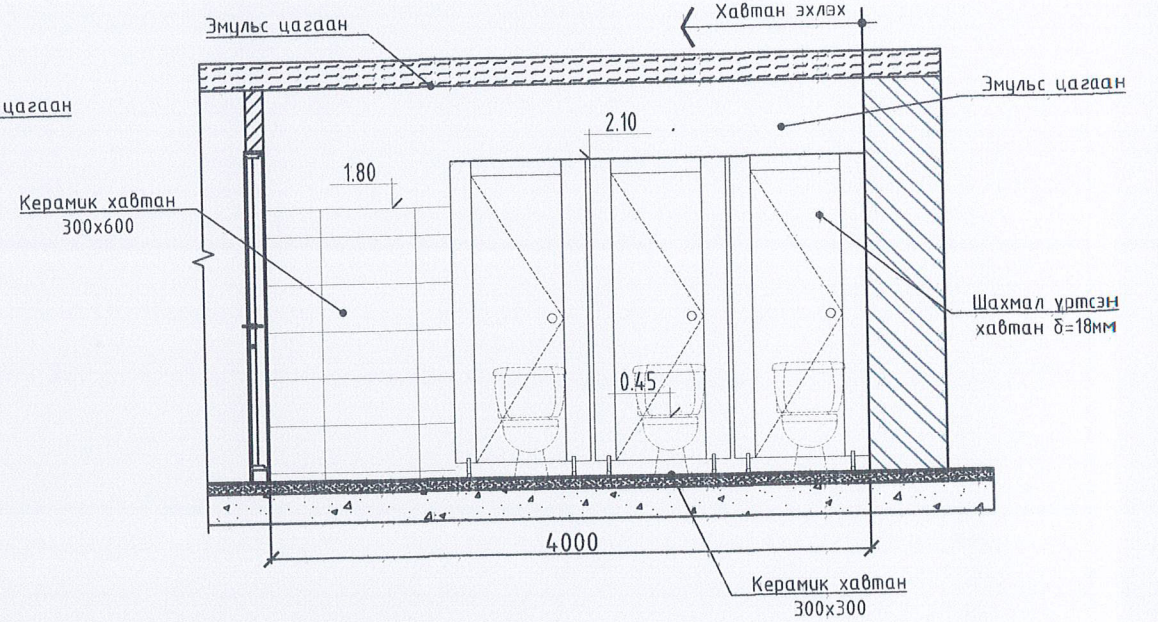

ХАНЫН БҮТЭЦ-1 М1:25

Хана-1 одоо байгаа хана

Хана-2 одоо байгаа дотор хана

Хана-3 шинээр өрөх хана



№	1 ДАВХРЫН ӨРӨӨНИЙ ТОДОРХОЙЛОЛТ	ТАЛБАЙ (м ²)
203	АРИУН ЦЭВРИЙН ӨРӨӨ /ЭМ/	11.19

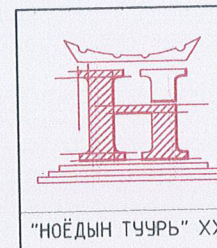

Завхан аймаг, Алдархаан ЕБС-Н 80 ХҮҮХДИЙН ДОТУУР БАЙР				
ХЭСЭГЧИЛСЭН БАЙГУУЛАЛТ-1				
Архитектор	22-564 АТХ603аЦ. Хонгорзул	Шифр:	Масштаб:	Огноо:
Гүйцэтгэгч	Гантулгын БИРЬЯА Ц. Хонгорзул	НТ/БЕГ-15/2023	М1:100	2023
Шалгасан	МЭРГЭШЭН АРХИТЕКТОР Г.Бирьяа	ТГ Шифр:	Зургийн дугаар:	Хуудас:
	МА-БА 2022-2025		БА-14	23

1-Р ДАВХРЫН ШАЛНЫ БАЙГУУЛАЛТ М1:100

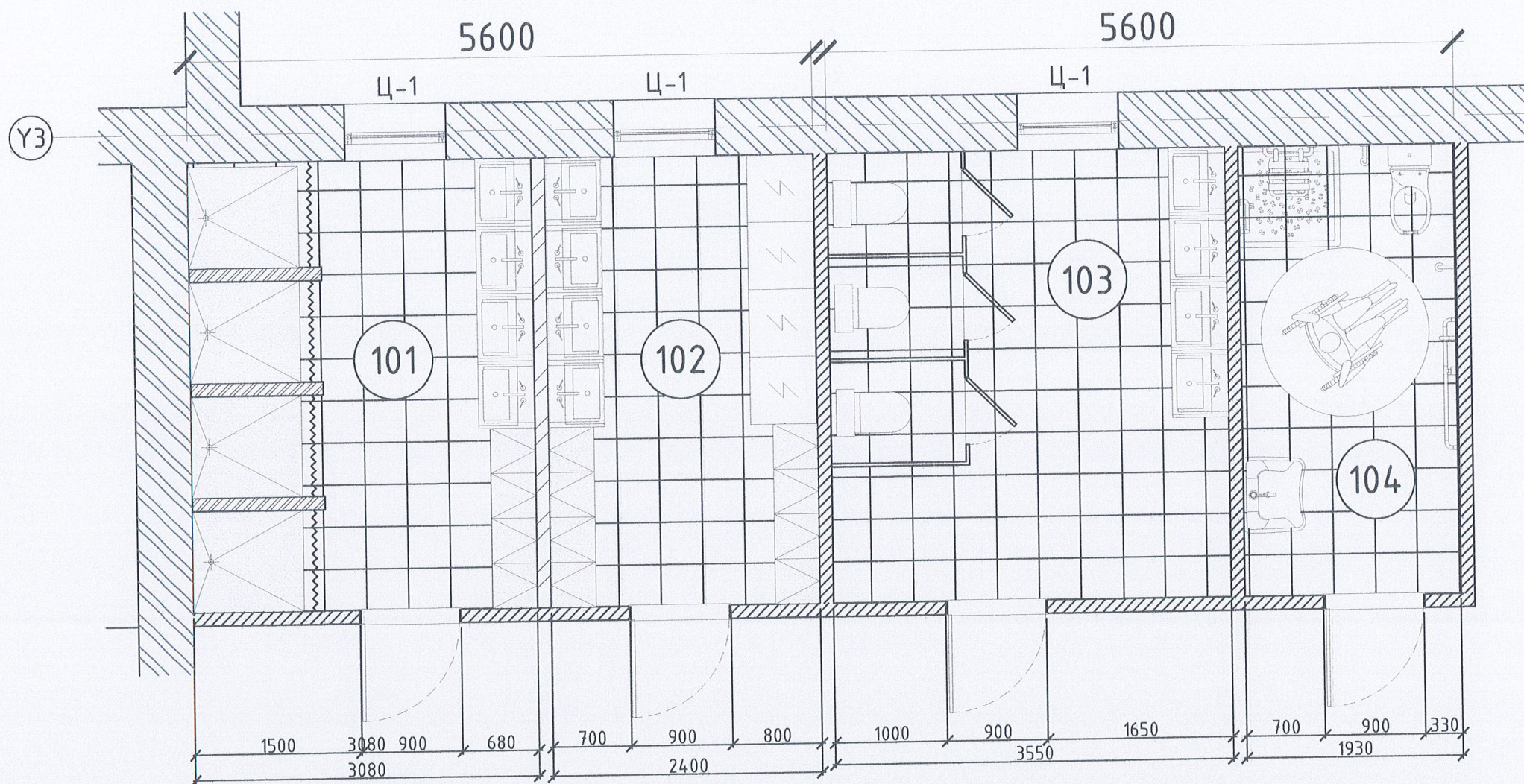

	ӨӨРЧЛӨЛТИЙН ӨРӨӨНИЙ ТОДОРХОЙЛОЛТ	Талбай, м ²
101	Шүршүүрийн өрөө /эр/	12.32
102	Хувцас угаах өрөө	9.58
103	Ариун цэврийн өрөө /Эр/	14.2
104	Ариун цэврийн өрөө /ХБИ/	7.72
НИЙТ		43.82

ТАЙЛБАР

- Ш-1 Чулуун хавтан шал байна. 600x600 δ=12 мм
- Ш-2 Керamik хавтан шал байна. 300x300 δ=12 мм
- Хэсэглэлийг БА-13 хуудаснаас үз.

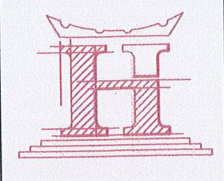
 "НОЕДЫН ТУУРЬ" ХХК	Завхан аймаг, Алдархаан ЕБС-Н 80 ХҮҮХДИЙН ДОТУУР БАЙР ШАЛНЫ БАЙГУУЛАЛТ, ТОДОРХОЙЛОЛТ		Шифр: НТ/БЕГ-15/2023	Масштаб: М1:50	Огноо: 2023
	Архитектор Гүйцэтгэсэн Шалгасан	Ц. Хонгорзул Ц. Хонгорзул МЭРГЭЙЛЭХ АРХИТЕКТОРЫН МА-БА 2022-2025	Шифр: ТГ Шифр:	Зургийн дугаар: БА-15	Хуудас: 23

1-Р ДАВХРЫН ТААЗНЫ БАЙГУУЛАЛТ М1:100

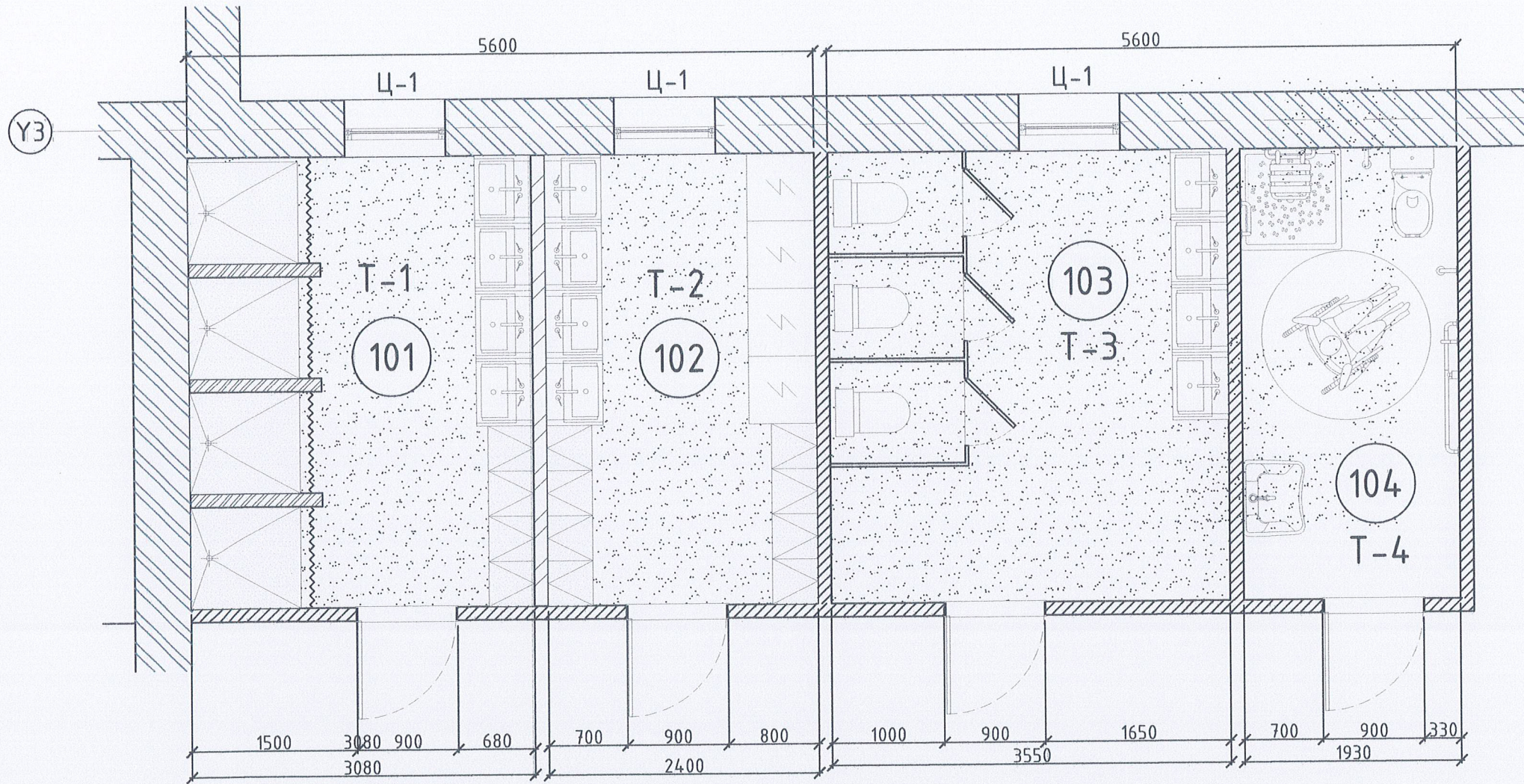

	ӨӨРЧЛӨЛТИЙН ӨРӨӨНИЙ ТОДОРХОЙЛОЛТ	Талбай, м ²
T1	Шүршүүрийн өрөө /эр/	12.32
T2	Хувцас угаах өрөө	9.58
T3	Ариун цэврийн өрөө /Эр/	14.2
T3	Ариун цэврийн өрөө /ХБИ/	7.72
НИЙТ		43,82

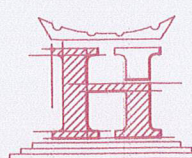
 "НОЁДЫН ТУЧУР" ХХК	Завхан аймаг, Алдархаан ЕБС-Н 80 ХҮҮХДИЙН ДОТУУР БАЙР ТААЗНЫ БАЙГУУЛАЛТ, ТОДОРХОЙЛОЛТ			
	Архитектор Гүйцэтгэсэн Шалгасан	Ц. Хонгорзул Ц. Хонгорзул Г. Бидьяа	Шифр: НТ/БЕГ-15/2023 ТГ Шифр:	Масштаб: М1:50 Зургийн дугаар: БА-16
	Огноо: 2023		Хуудас: 23	

1-Р ДАВХРЫН ТЕХНОЛОГИЙН БАЙГУУЛАЛТ М1:100

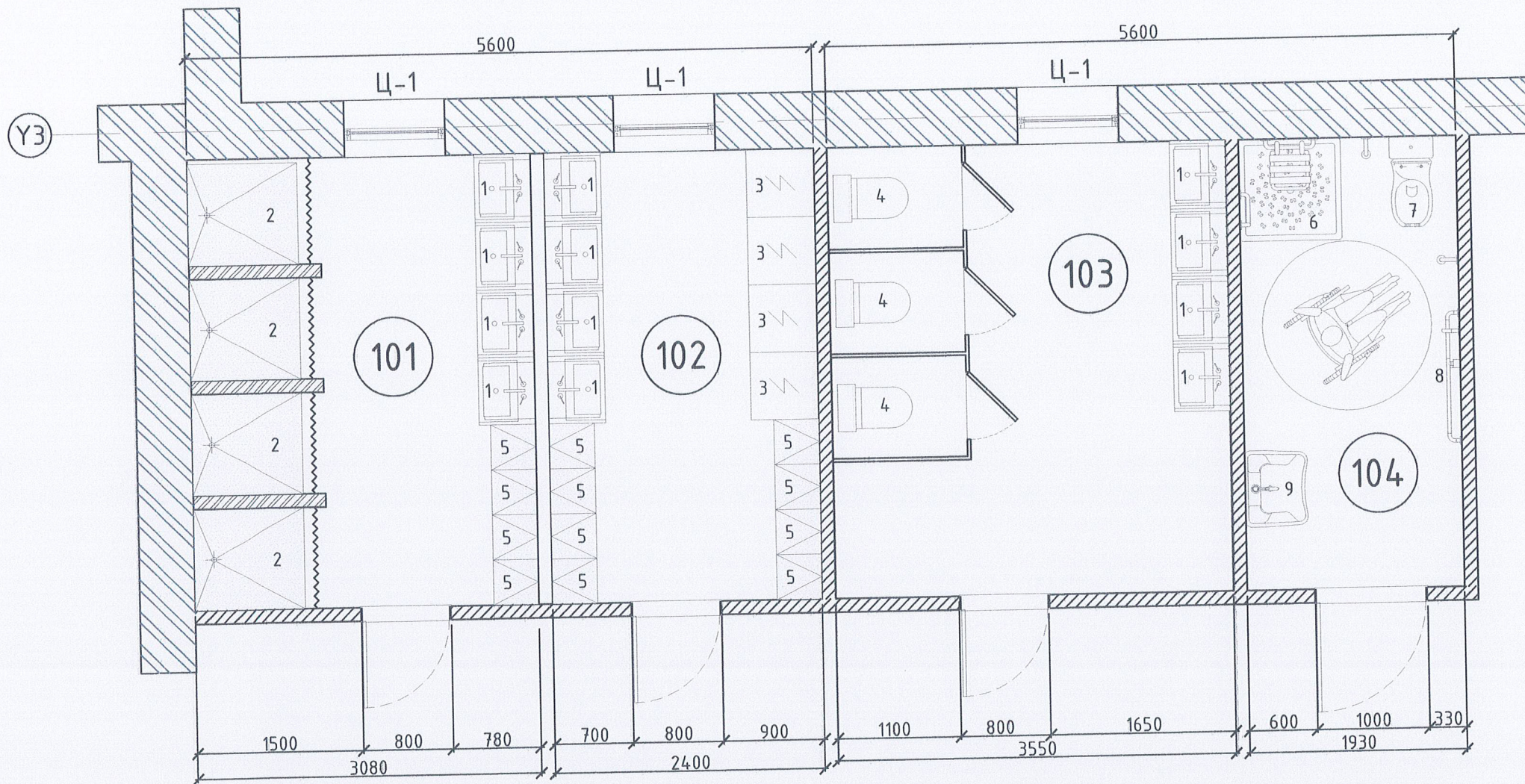

	ӨӨРЧЛӨЛТИЙН ӨРӨӨНИЙ ТОДОРХОЙЛОЛТ	Талбай, м ²
101	Шүршүүрийн өрөө /эр/	12.32
102	Хувцас угаах өрөө	9.58
103	Ариун цэврийн өрөө /Эр/	14.2
104	Ариун цэврийн өрөө /ХБИ/	7.72
	НИЙТ	43,82

	ТОНОГЛОЛЫН ТОДОРХОЙЛОЛТ	Тоо ширхэг /ш/
1	Угаалтуур	12
2	Шүршүүр	4
3	Угаалгын машин	4
4	Суултуур	3
5	Хувцасны шкаф	12
6	Шүршүүр ХБИ	1
7	Суултуур ХБИ	1
8	Туслах баруул ХБИ	1
9	Угаалтуур ХБИ	1

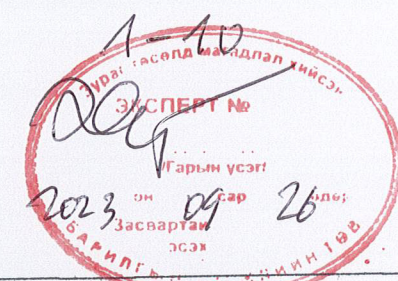

Завхан аймаг, Алдархаан

ЕБС-Н 80 ХҮҮХДИЙН ДОТУУР БАЙР

ТЕХНОЛОГИЙН БАЙГУУЛАЛТ

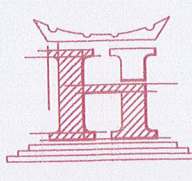
 "НОЁДЫН ТУУР" ХХК	Архитектор: Ц. Хонгорзул Гүйцэтгэсэн: Ц. Хонгорзул Шалгасан: МЭРГЭШЛИЙН АРХИТЕКТУРЫН БИРҮҮЯА МА-БА 2022-2025	Шифр: НТ/БЕГ-15/2023 ТГ Шифр:	Масштаб: М1:50 Зургийн дугаар: БА-17	Огноо: 2023 Хуудас: 23
--	--	----------------------------------	---	---------------------------

2-Р ДАВХРЫН ШАЛНЫ БАЙГЧУЛАЛТ М1:100

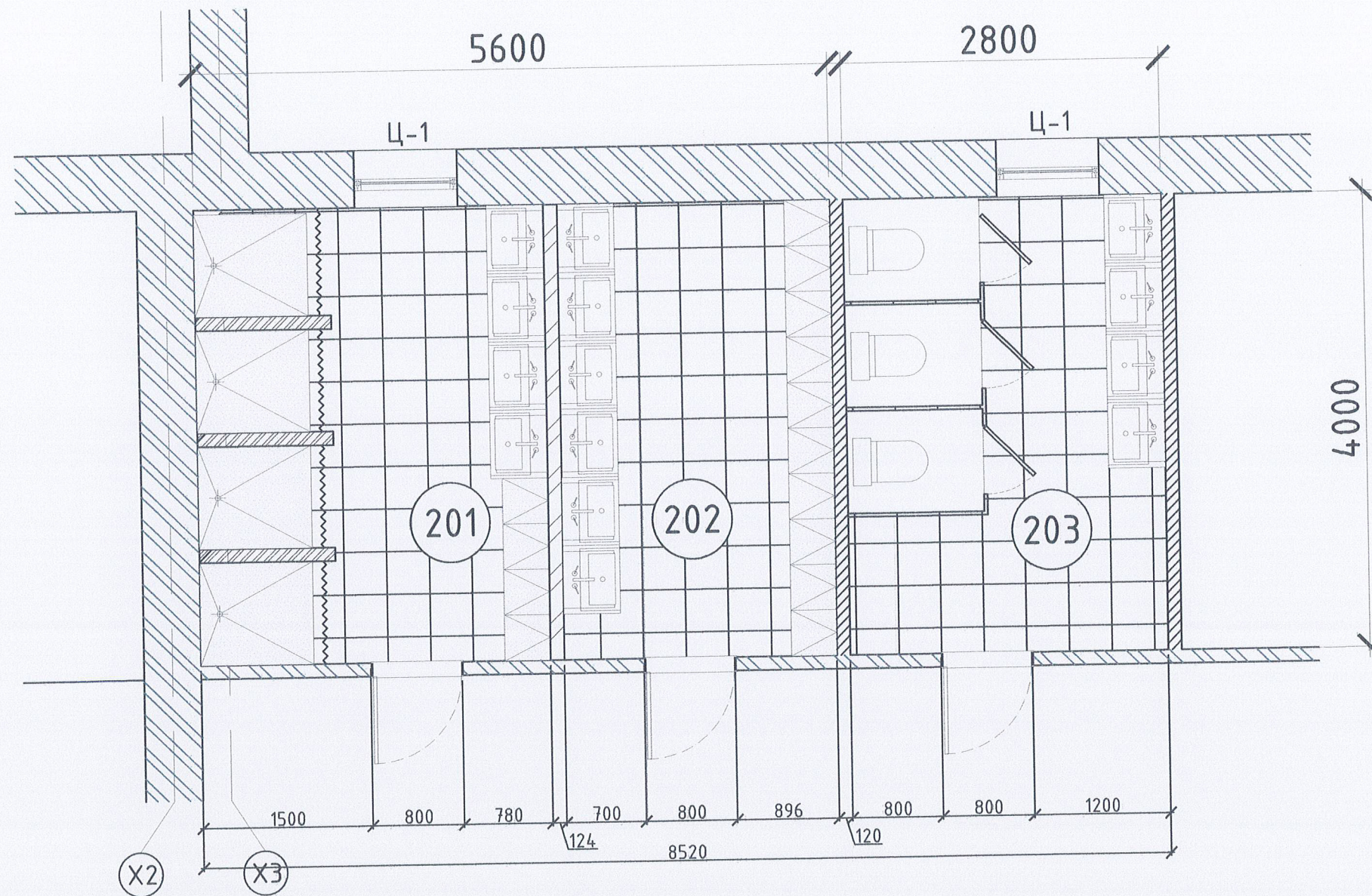

	ӨӨРЧЛӨЛТИЙН ӨРӨӨНИЙ ТОДОРХОЙЛОЛТ	Талбай, м ²
201	Шүршүүрийн өрөө /эм/	12.32
202	Чгаалгын өрөө	9.58
203	Ариун цэврийн өрөө /Эм/	11.19
НИЙТ		33,09

ТАЙЛБАР

- Ш-1 Чулуун хавтан шал байна. 600x600 δ=12 мм
- Ш-2 Керамик хавтан шал байна. 300x300 δ=12 мм
- Хэсэглэлийг БА-13 хуудаснаас үз.

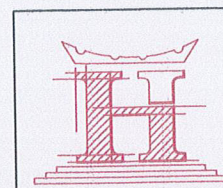

"НОЁДЫН ТҮҮРЬ" ХХК

Завхан аймаг, Алдархаан			
ЕБС-Н 80 ХҮҮХДИЙН ДОТУУР БАЙР			
ШАЛНЫ БАЙГЧУЛАЛТ, ТОДОРХОЙЛОЛТ			
Архитектор	Ц. Хонгорзул	Шифр:	Масштаб:
Гүйцэтгэсэн	Ц. Хонгорзул	НТ/БЕГ-15/2023	М1:50
Шалгасан	Г. Бичъяа	ТГ Шифр:	Зургийн дугаар:
		БА-18	Хуудас:
			23
			Огноо: 2023



2-Р ДАВХРЫН ТААЗНЫ БАЙГЧУЛАЛТ М1:100

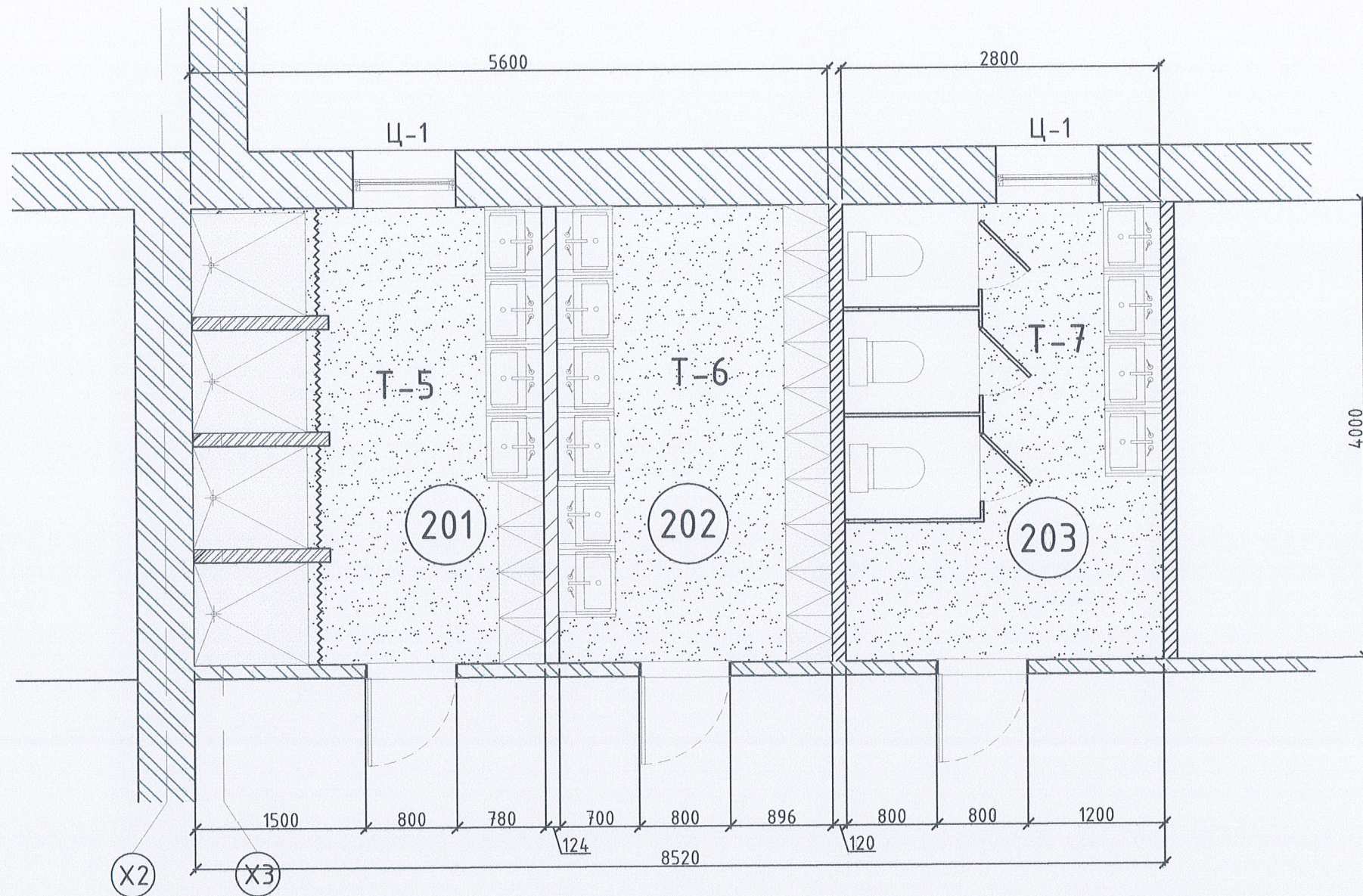

	ӨӨРЧЛӨЛТИЙН ӨРӨӨНИЙ ТОДОРХОЙЛОЛТ	Талбай, м ²
T5	Шүршүүрийн өрөө /эр/	12.32
T6	Хувцас угаах өрөө	9.58
T7	Ариун цэврийн өрөө /Эр/	11.19
НИЙТ		33,09

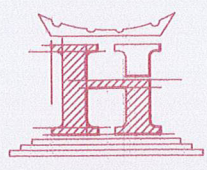
 <p>“НОЁДЫН ТУУР” ХХК</p>	Завхан аймаг, Алдархаан			
	ЕБС-Н 80 ХҮҮХДИЙН ДОТУУР БАЙР			
	ТААЗНЫ БАЙГЧУЛАЛТ, ТОДОРХОЙЛОЛТ			
	Архитектор	22-564 АТХ6038 Ц. Хангорзул	Шифр:	Масштаб:
Гүйцэтгэсэн	Ц. Хангорзул	НТ/БЕГ-15/2023	M1:50	2023
Шалгасан	Т. Бирьяа	ТГ Шифр:	Зургийн дугаар:	Хуудас:
			БА-19	23

2-Р ДАВХРЫН ТЕХНОЛОГИЙН БАЙГУУЛАЛТ М1:100

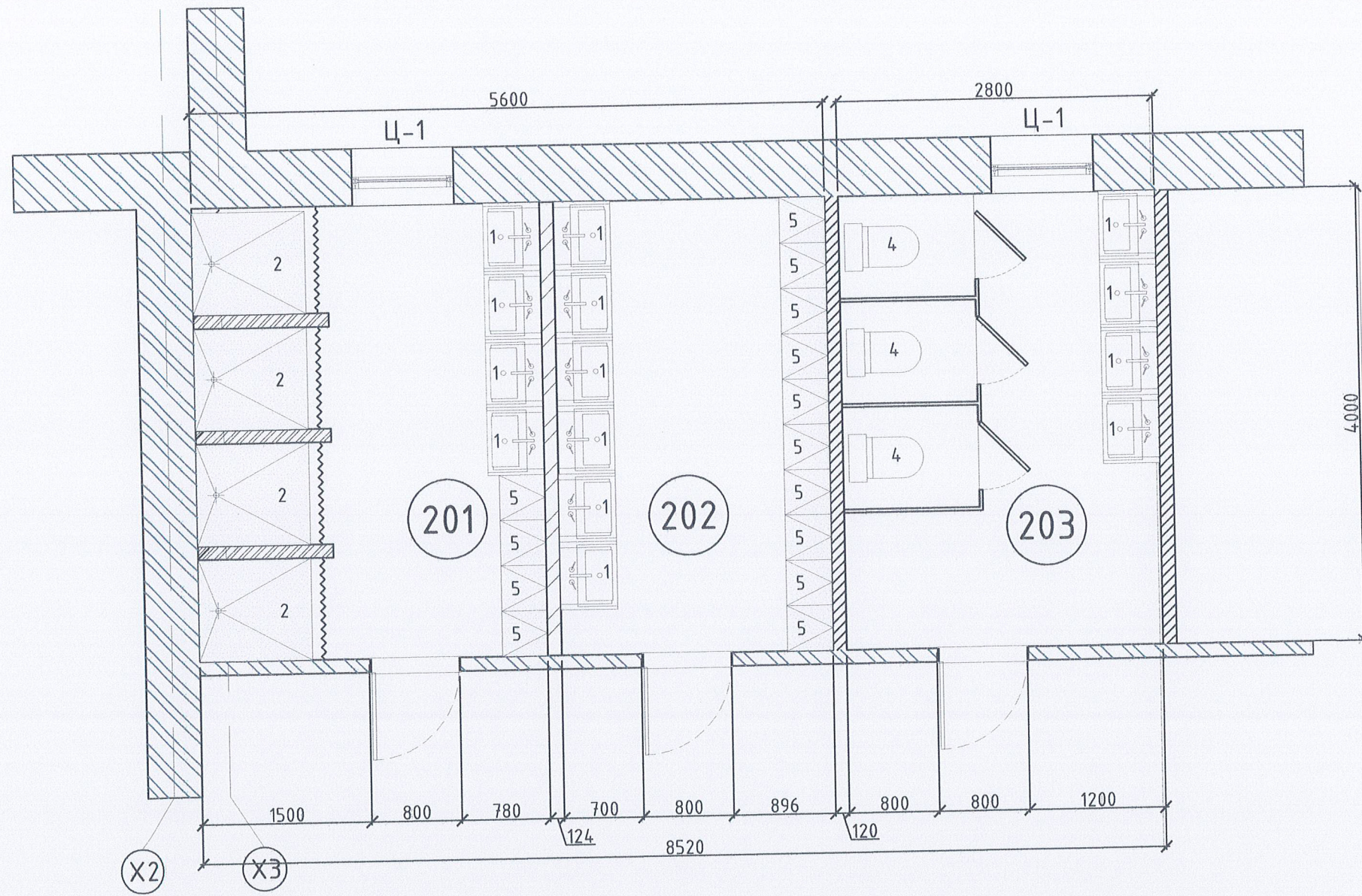

	ӨӨРЧЛӨЛТИЙН ӨРӨӨНИЙ ТОДОРХОЙЛОЛТ	Талбай, м ²
201	Шүршүүрийн өрөө /эм/	12.32
202	Угаалгын өрөө	9.58
203	Ариун цэврийн өрөө /Эм/	11.19
НИЙТ		33,09

	ТОНОГЛОЛЫН ТОДОРХОЙЛОЛТ	Тоо ширхэг /ш/
1	Угаалтуур	14
2	Шүршүүр	4
3	Угаалгын машин	-
4	Суултуур	3
5	Хувцасны шкаф	14
6	Шүршүүр ХБИ	1
7	Суултуур ХБИ	1
8	Туслах баруул ХБИ	1
9	Угаалтуур ХБИ	1

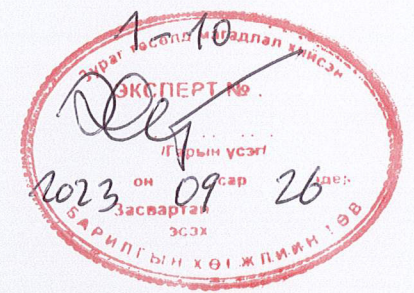

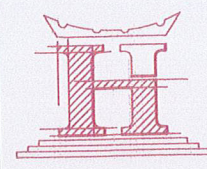

"НОЕДЫН ТУУРЬ" ХХК



Завхан аймаг, Алдархаан

ЕБС-Н 80 ХҮҮХДИЙН ДОТУУР БАЙР

ТЕХНОЛОГИЙН БАЙГУУЛАЛТ

Архитектор 22-564 АТХ61.38 Ганхуулгын Бирьяа	Ц. Хонгорзул Ц. Хонгорзул Бирьяа	Шифр: НТ/БЕГ-15/2023 ТГ Шифр:	Масштаб: М1:50 Зургийн дугаар: БА-20	Огноо: 2023 Хуудас: 23
---	--	-------------------------------------	---	---------------------------------

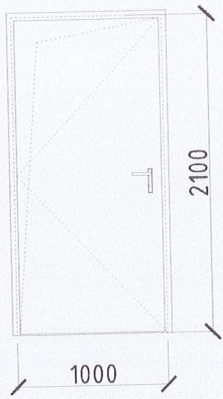
ХААЛГА, ЦОНХ, ТОЛЬНЫ ТҮҮВЭР М1:100

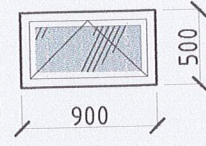
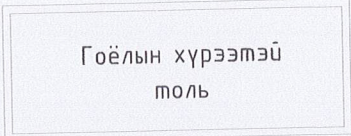
позиц марк	Загвар /Модон хаалга/	Хайрцагны хэмжээ		Эдэлхүүний талбай /м2/	Тоо ширхэг		
		өргөн	өндөр		бар.	зүүн	дүгд
X-1		1000	2100	2.1	-	1	1
X-2		800	2100	1.68	-	6	6
Ц-1		500	900	0.45			5
T-1	 Гоёлын хүрээтэй толь	2800	900	2.52			5
T-2		3500	900	3.15			1
T-3		500	900	0.45			1



"НОЁДЫН ТУУРЬ" ХХК

Завхан аймаг, Алдархаан
ЕБС-Н 80 ХҮҮХДИЙН ДОТЧУР БАЙР
ХААЛГА, ЦОНХНЫ ТҮҮВЭР

Архитектор 22-564 АТХ638 Гүйцэтгэсэн Шалгасан	МОНГОЛ УЛС Гантулгын БИГДЭА МЭРГЭШЛЭГ АРХИТЕКТОР МА-БА 2022-2025	Ц. Хонгорзул Ц. Хонгорзул Г. Бурьяа	Шифр: НТ/БЕГ-15/2023 ТГ Шифр:	Масштаб: М1:50 Зургийн дугаар: БА-21	Огноо: 2023 Хуудас: 23
--	---	---	-------------------------------------	---	---------------------------------

БУУЛГАХ АЖЛЫН ТОДОРХОЙЛОЛТ

Өрөөний дугаар	ӨРӨӨ, ТАСАЛГААНЫ НЭР	Хана нурааж дуулгах	Талбай, м ² , мЗ	Хана нүхлэж цоолох	Талбай мЗ	Цонх дуулгах	Талбай, м ²	Модон шал дуулгах	Талбай, м ²	Ханын будаг хусаж цэвэрлэх /м2/	Талбай, м ²	Шал дуулгах	Талбай, м ²	Хананы хуучин плита дуулгах /м2/	Талбай, м ²	Хаалга дуулгах	Талбай, м ²
101	Бичиг хэргийн өрөө	-	-	-	-	1500x1500	2.25	Модон шал	22.4	Будаг	45.78	-	-	-	-	Модон хаалга	1.68
102	Нийгмийн ажилтны өрөө	-	-	-	-	1500x1500	2.25	Модон шал	22.4	Будаг	45.78	-	-	-	-	Модон хаалга	1.68
201	Мэдээлэлзүй, дуу хөгжмийн өрөө	-	-	-	-	1500x1500	2.25	Модон шал	22.4	Будаг	45.78	-	-	-	-	Модон хаалга	1.68
202	Хувцас солих өрөө	-	-	-	-	1500x1500	2.25	Модон шал	11.2	Будаг	30.98	-	-	-	-	Модон хаалга	1.68

ЗАСЛЫН АЖЛЫН ТОДОРХОЙЛОЛТ

Өрөөний дугаар	ӨРӨӨ, ТАСАЛГААНЫ НЭР	Цонхны амалгаа	Талбай, м ²	Цонхны тавцан	Талбай, м ²
101	Шүршүүрийн өрөө /Эр/	Замаск татах	0.7	Хиймэл чулуун тавцан цагаан	0.225
102	Хувцас угаах өрөө	Замаск татах	0.7	Хиймэл чулуун тавцан цагаан	0.225
103	Ариун цэврийн өрөө /Эр/	Замаск татах	0.7	Хиймэл чулуун тавцан цагаан	0.225
104	Ариун цэврийн өрөө /ХБИ/	Замаск татах	-	Хиймэл чулуун тавцан цагаан	-
201	Шүршүүрийн өрөө /Эм/	Замаск татах	0.7	Хиймэл чулуун тавцан цагаан	0.225
202	Чгаалгын өрөө	Замаск татах	-	Хиймэл чулуун тавцан цагаан	-
203	Ариун цэврийн өрөө /Эм/	Замаск татах	0.7	Хиймэл чулуун тавцан цагаан	0.225
НИЙТ			3.5		1.125

АЦӨ-НИЙ ДСП ХААЛТНЫ АЖЛЫН ТОДОРХОЙЛОЛТ

Өрөөний дугаар	ӨРӨӨ, ТАСАЛГААНЫ НЭР	ДСП хавтан	Талбай, м ²
101	Ариун цэврийн өрөө /Эр/	АЦӨ-ний хаалт	13.23
201	Ариун цэврийн өрөө /Эм/	АЦӨ-ний хаалт, хаалга	13.23
НИЙТ			26.46

Тайлбар:
АЦӨ-ний суултууруудыг хаах хаалт нь сайн чанарын ус чийгэнд тэсвэртэй хатгаалтын хальстай ДСП хавтан байна. Хаалтын угсрах туслах материалыг төсвийн ерөнхий түүвэр дээр хийгдэнэ. ДСП хавтанг зүсэж тухайн хэмжээнд тааруулж угсралтын ажлыг хийнэ.



Завхан аймаг, Алдархаан
ЕБС-Н 80 ХҮҮХДИЙН ДОТУУР БАЙР
Буулгах ажил, заслын ажлын тодорхойлолт

Архитектор	Ц. Хонгорзул	Шифр:	Масштаб:	Огноо:
Гүйцэтгэсэн	Ц. Хонгорзул	НТ/БЕГ-15/2023	Зургийн дугаар:	Хуудас:
Шалгасан	Г.Бурьяа	ТГ Шифр:	БА-22	23

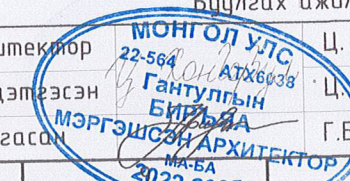

МОНГОЛ УЛС
22-564 АТХ6038
Гантулгын БИРЛЭГ
МЭРГЭШСЭН АРХИТЕКТОР
МА-БА
2022-2025

ЗАСЛЫН АЖЛЫН ТОДОРХОЙЛОЛТ

Өрөөний дугаар	ӨРӨӨ, ТАСАЛГААНЫ НЭР	Шинээр гадна хана өрөх	Талбай, м ²	Шинээр хамар хана өрөх	Талбай, м ²	Хананы шавар өнгөлгөө	Талбай, м ²	Хана засал	Талбай, м ²	Хана засал	Талбай, м ²	Хананы өнгөлгөө	Талбай, м ²	Шалны тэгшилгээ бетон В10, М150	Талбай, м ²	Шалны плита өнгөлгөө	Талбай, м ²
101	Шүршүүрийн өрөө /Эр/	Тоосгон хана өрөх	1.8	Тоосгон хана өрөх	10.4	Шавар өнгөлгөө	34.68	Замаск татах /2үе/	47	Эмульс цагаан өнгийн h-0.0	24.33	Керамик хавтан 600x300	38.65	Бетон зуурмаг	12.32	Керамик хавтан 300x300	12.32
102	Хувцас угаах өрөө	-	-	-	-	Шавар өнгөлгөө	32.19	Замаск татах /2үе/	41.77	Эмульс цагаан өнгийн h-0.0	19.14	Керамик хавтан 600x300	21.6	Бетон зуурмаг	9.58	Керамик хавтан 300x300	9.58
103	Ариун цэврийн өрөө /Эр/	Тоосгон хана өрөх	1.8	-	-	Шавар өнгөлгөө	37.13	Замаск татах /2үе/	51.33	Эмульс цагаан өнгийн h-0.0	25.59	Керамик хавтан 600x300	25.74	Бетон зуурмаг	14.2	Керамик хавтан 300x300	14.2
104	Ариун цэврийн өрөө /ХБИ/	-	-	-	-	Шавар өнгөлгөө	29.15	Замаск татах /2үе/	36.87	Эмульс цагаан өнгийн h-0.0	16.51	Керамик хавтан 600x300	19.9	Бетон зуурмаг	7.72	Керамик хавтан 300x300	7.72
201	Шүршүүрийн өрөө /Эм/	Тоосгон хана өрөх	1.8	Тоосгон хана өрөх	10.4	Шавар өнгөлгөө	34.68	Замаск татах /2үе/	47	Эмульс цагаан өнгийн h-0.0	24.33	Керамик хавтан 600x300	38.65	Бетон зуурмаг	12.32	Керамик хавтан 300x300	12.32
202	Угаалгын өрөө	Тоосгон хана өрөх	1.8	-	-	Шавар өнгөлгөө	32.64	Замаск татах /2үе/	42.22	Эмульс цагаан өнгийн h-0.0	19.13	Керамик хавтан 600x300	21.6	Бетон зуурмаг	9.58	Керамик хавтан 300x300	9.58
203	Ариун цэврийн өрөө /Эр/	Тоосгон хана өрөх	1.8	-	-	Шавар өнгөлгөө	33.23	Замаск татах /2үе/	44.42	Эмульс цагаан өнгийн h-0.0	21.38	Керамик хавтан 600x300	23.04	Бетон зуурмаг	11.19	Керамик хавтан 300x300	11.19
НИЙТ			9		20.8		233.7		310.61		150.41		189.1800		76.91		76.91

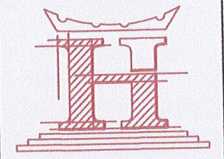

“НОЁДЫН ТУУРЬ” ХХК

Завхан аймаг, Алдархаан

ЕБС-Н 80 ХҮҮХДИЙН ДОТУУР БАЙР

Заслын ажлын тодорхойлолт

Архитектер	Ц. Хонгорзул	Шифр:	Огноо:
Гүйцэтгэсэн	Ц. Хонгорзул	НТ/БЕГ-15/2023	2023
Шалгасан	Г.Бурьяа	ТГ Шифр:	Хуудас:
		БА-23	23



МОНГОЛ УЛС
22-564 АТХ6038
Ганбулжин БУРЯА
МА-БА
2022-2025