

БОЛОВСРУУЛАН: "НОЁДЫН ТУРЬ" ХХК-Н ЗАХИРАЛ
АРХИТЕКТОР: Л.ХОНГОРЗУЛ

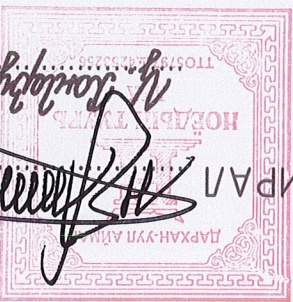

БАРИЛГА АРХИТЕКТУРЫН ХЭСЭГ-БА

ЗАВХАН АЙМАГ, АЛДАРХААН СУМ,
160 ХҮҮХДИЙН ЕРӨНХИЙ БОЛОВСРОЛЫН СҮРГУУЛИЙН
НҮХЭН ЖОРЛОЛ ОРЧИН ҮЕИЙН СТАНДАРТ ШАРДЛАГАД
НИЙЦСЭН АРИУН ЦЭВРИЙН БАЙГУУЛАМЖ БОЛГОХ ТӨСӨЛ
/АЖЛЫН ЗУРАГ/

ЗҮРГИЙН ШИФР: НТ/БЕТ-15/2023

"НОЁДЫН ТУРЬ" ХХК
ЗТ 37-508/19

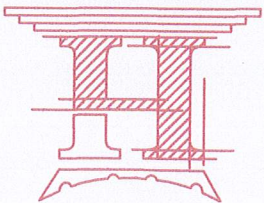

БАЙРХОНГОР АЙМАГ, ДАДГАХААН СУМЫН
СҮРГҮҮЛЬ, ЦЭЦЭРЛЭГ, ДАТУР БАЙРНЫ БАЙРШИЛЫН СХЕМ М1:2000

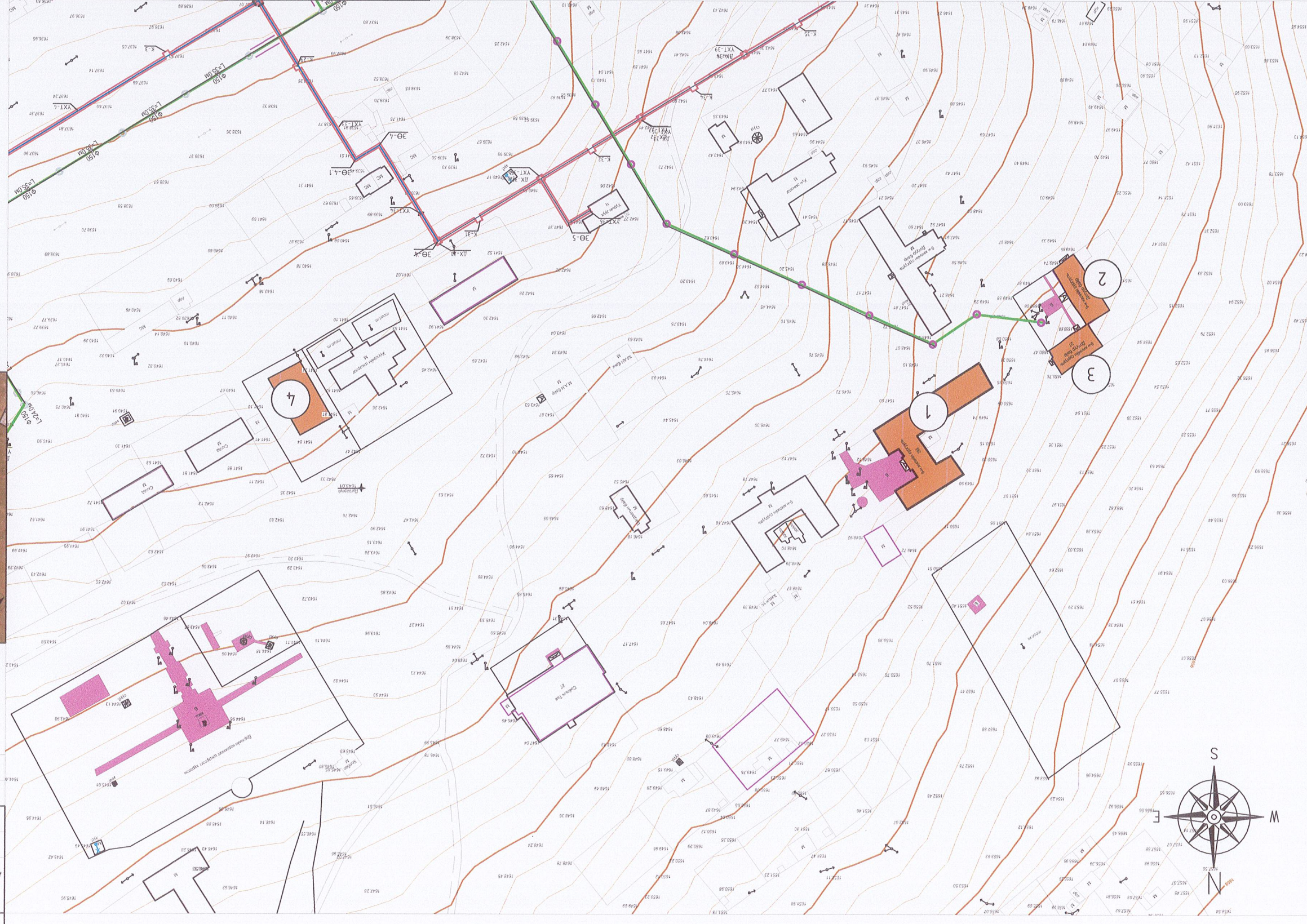
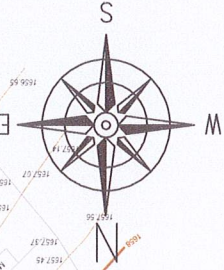

Д/Д	ТОДОРХОЙЛОЛТ	Одоо байгаа
1	160 ХҮҮХДИЙН СҮРГҮҮЛЬ	Одоо байгаа
2	80 ХҮҮХДИЙН ДАТУР БАЙР	Одоо байгаа
3	А БАЙРНЫ ГАЛ ТОГОО	Одоо байгаа
4	50 ХҮҮХДИЙН ЦЭЦЭРЛЭГ	Одоо байгаа

БАЙРШИЛЫН СХЕМ

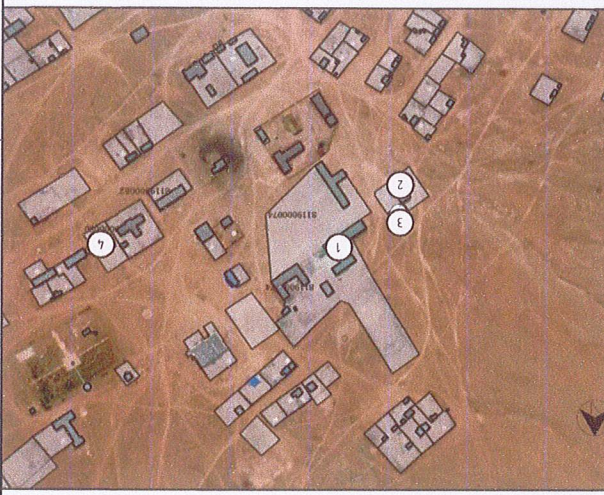

- ТАНИХ ТЭМДЭГ:
- Төвбөлгөөний хуя
 - Бохир усны шугам
 - Дугаарчсан шугам
 - Цэвэр усны шугам
 - Цахилгаан шугам

Үе шат: Ажлын зураг Огноо: 2023 Масштаб: М1:2000 МТ/БЭГ-15/2023	Шурф: Ч.Мазардорж Шурф: Ч.Мазардорж МТ/БЭГ-15/2023	Архитектор: 22-564 Ганзориг Ч.Мазардорж МТ/БЭГ-15/2023	Шалсан: "НӨБӨН ТҮРП" ХХК Ганзориг Ч.Мазардорж МТ/БЭГ-15/2023		8
					7

Худал: 2023
 BA-17
 BA-03
 2023
 M1:100
 15/2023
 22-564
 АТХС

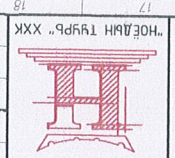

Архитектор: А. Доржсүрэн
 Масштаб: М1:100
 Шурф: ТТ/БЕГ-15/2023
 160-ХАМЖИЛГААНЫ БОЛОВСГОЛЫН СҮРГУУЛ
 22-564 АТХС
 Давхрын байгуулалт

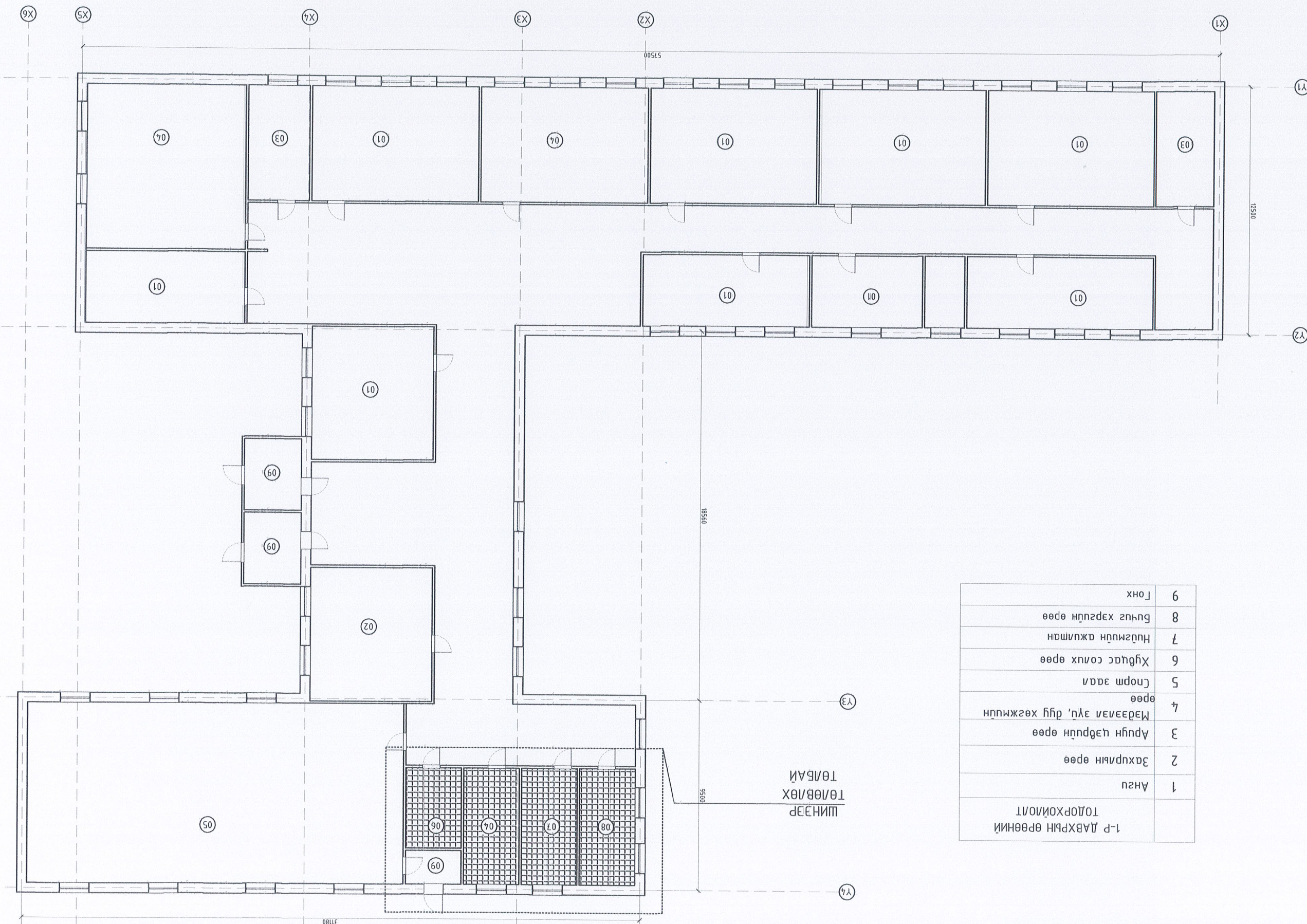

1-Р ДАВХРЫН ӨРӨНИЙ ТӨЛӨРХӨЙЛӨЛТ	1	Ангу
Захирлын өрөө	2	
Ариун цэврийн өрөө	3	
Мэдээлэл элц, дүү хөгжмийн өрөө	4	
Горьт заал	5	
Хүдээг сонх өрөө	6	
Нүүдгийн ажиглан	7	
Бүчэг хэргийн өрөө	8	
Гонх	9	

1-Р ДАВХРЫН БАЙГУУЛАЛТ М1:100

ШИНЭЭР ТӨЛӨВЛӨХ ТӨЛБЭЙ

31180

18550

12500

57500

9500

Архитектор: Ц.Хонгорзая
 Проектировщик: Ц.Хонгорзая
 ИТ/БЭГ-15/2023
 Масштаб: М1:100
 Огноо: 2023
 Хугацаа: БА-18

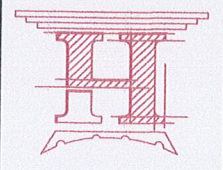

№ ТАВАН	1 ДАВХРЫН ӨРӨННИЙ ТОЛОРХОЙЛОЛТ	13.64
101	АРЧН ЦЭВРИЙН ӨРӨӨ /ЭР/	

Хана-1 одоо байгаа хана
 Хана-2 шинээр өрөх моцго



ХАНЫН БҮТЭЦ-1 М1:25

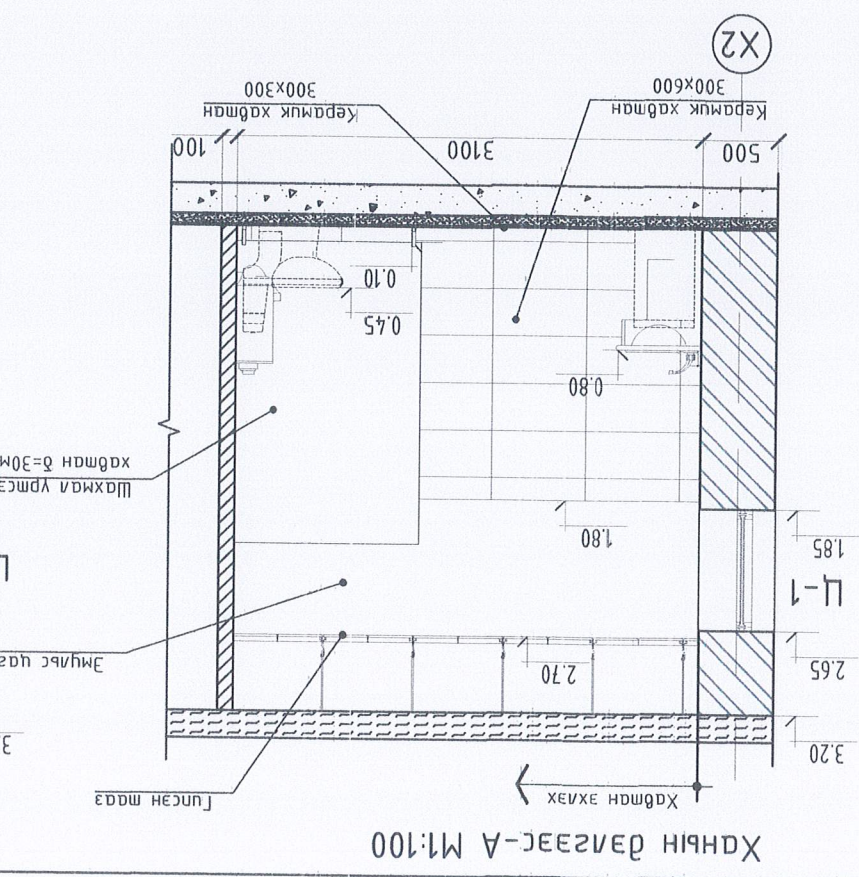
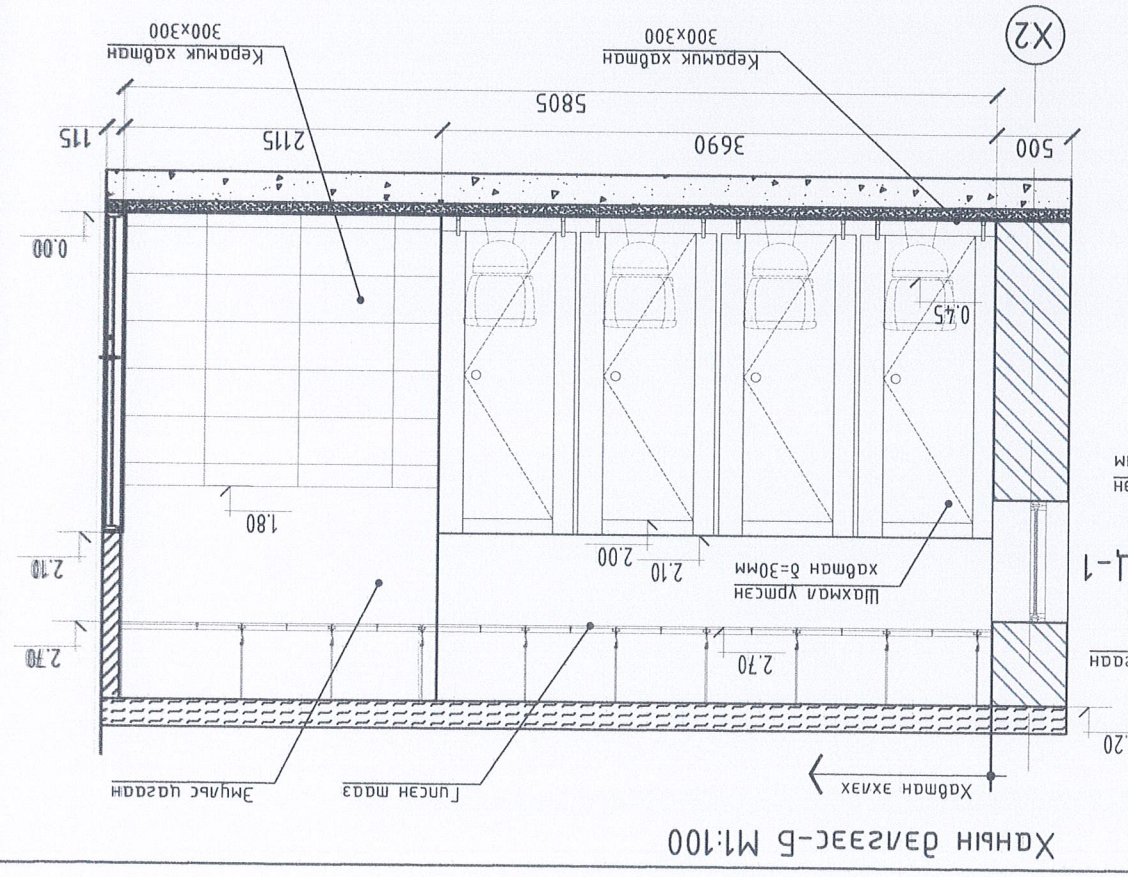
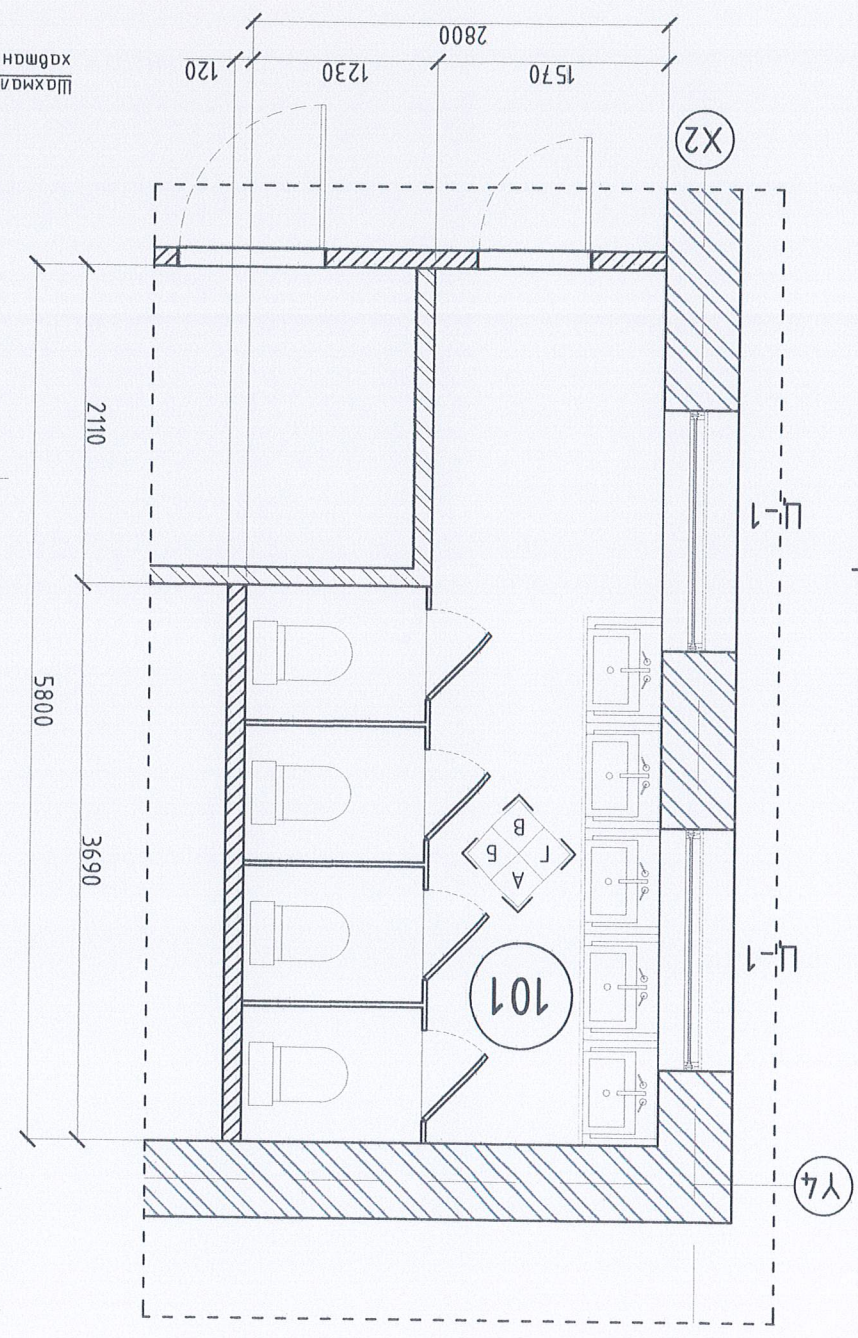
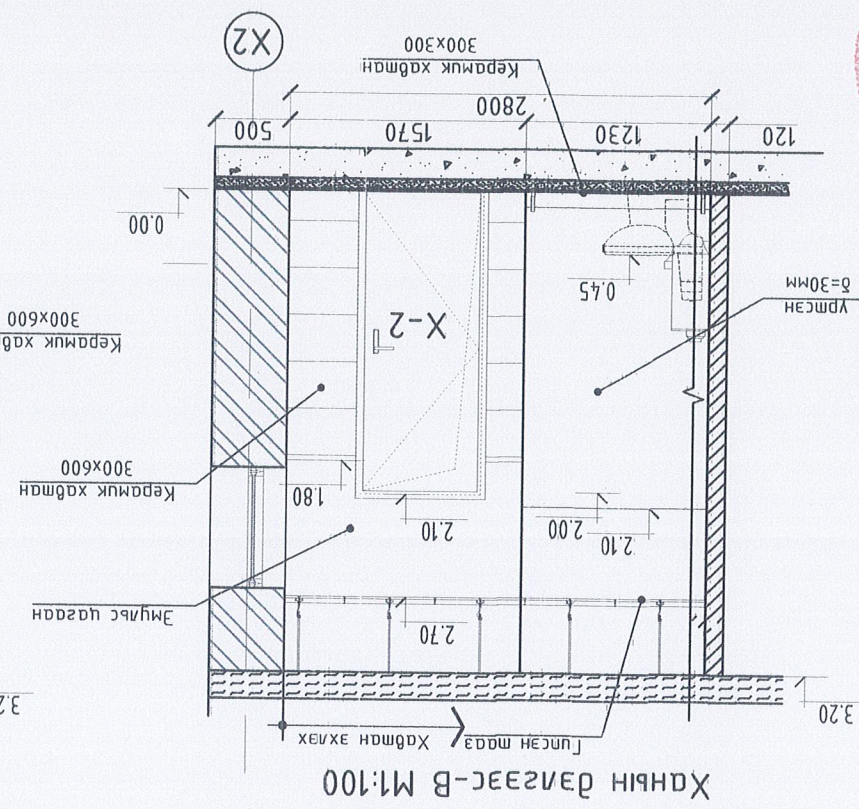
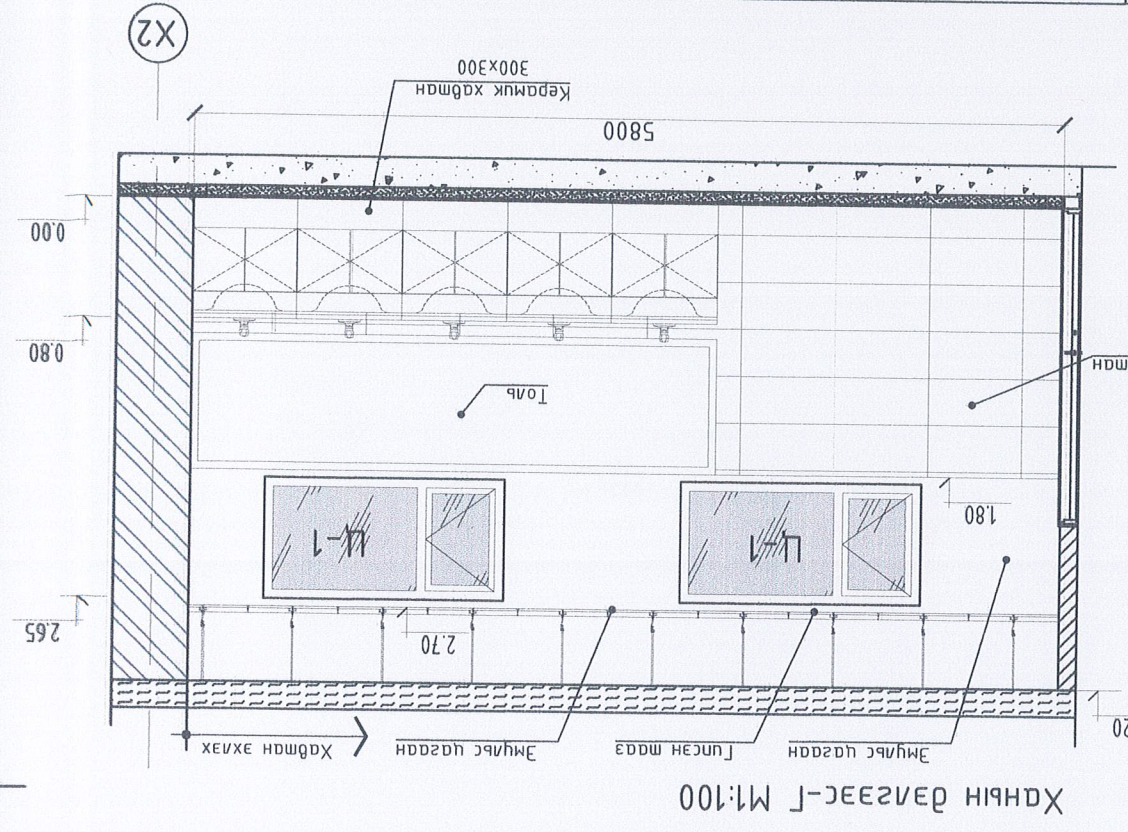

АРЧН ЦЭВРИЙН ӨРӨННИЙ ХЭСЭГЧИЛСЭН БАЙГУУЛАЛТ-1 М1:100

ХЭСЭГЧИЛСЭН БАЙГУУЛАЛТ-1 М1:100

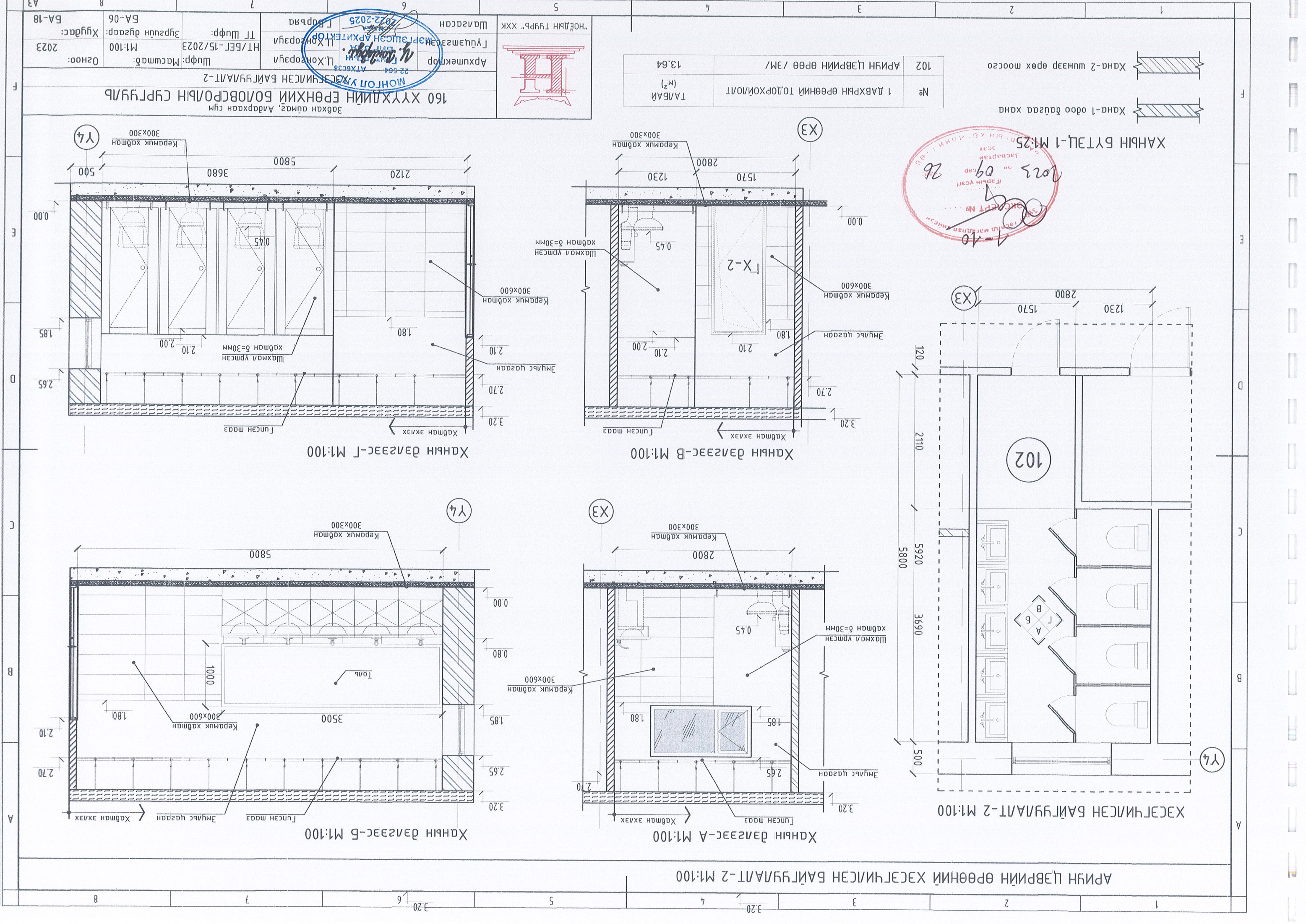

№	1 ДАВХРЫН ӨРӨНИЙ ТОДОРХОЙЛОЛТ	13.64
ТАЛАЙ	(м ²)	
102	АРИУН ЦЭВРИЙН ӨРӨӨ /ЭМ/	

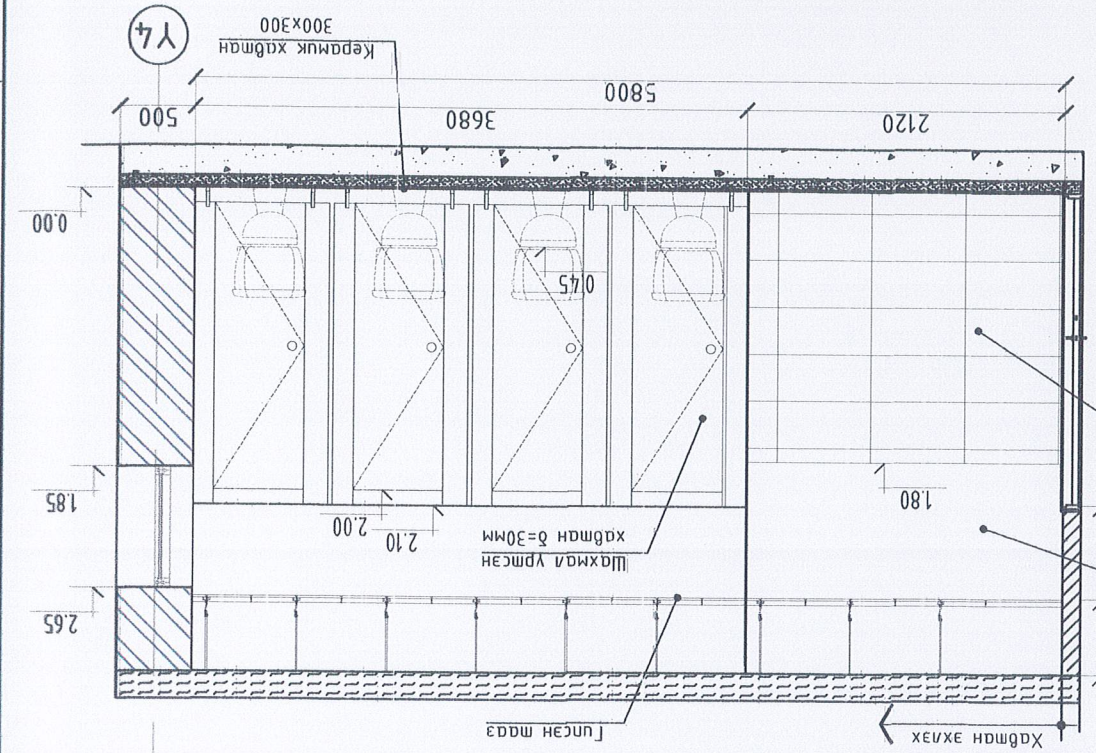
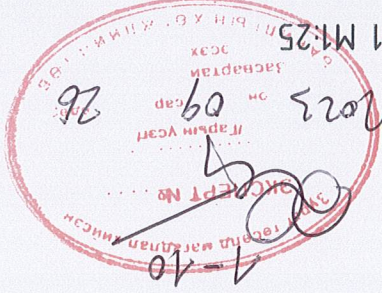
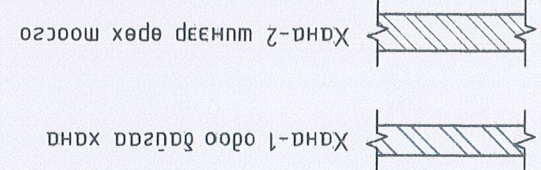

ХАНЫН ДЭЛГЭЭС-Г М1:100

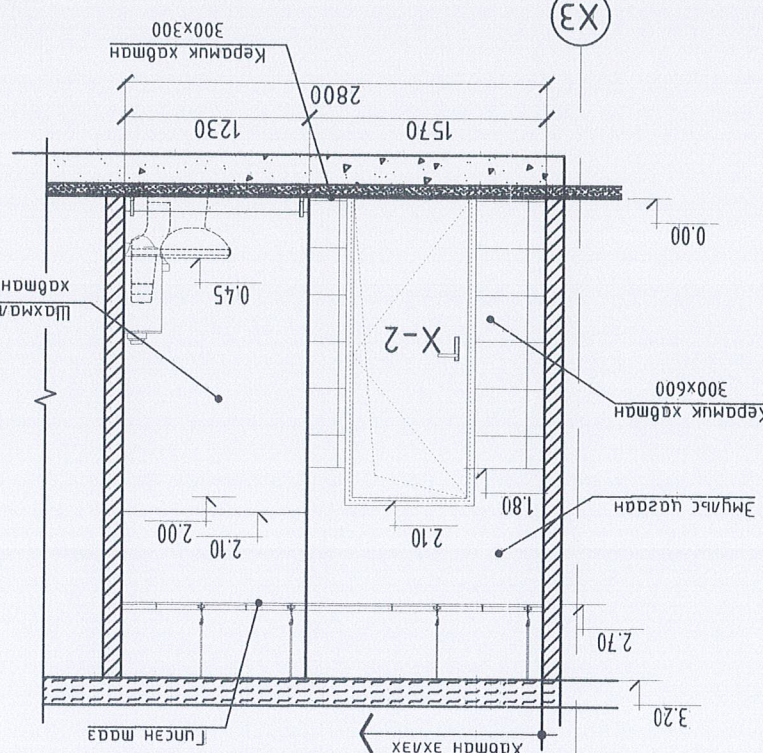

ХАНЫН ДЭЛГЭЭС-В М1:100

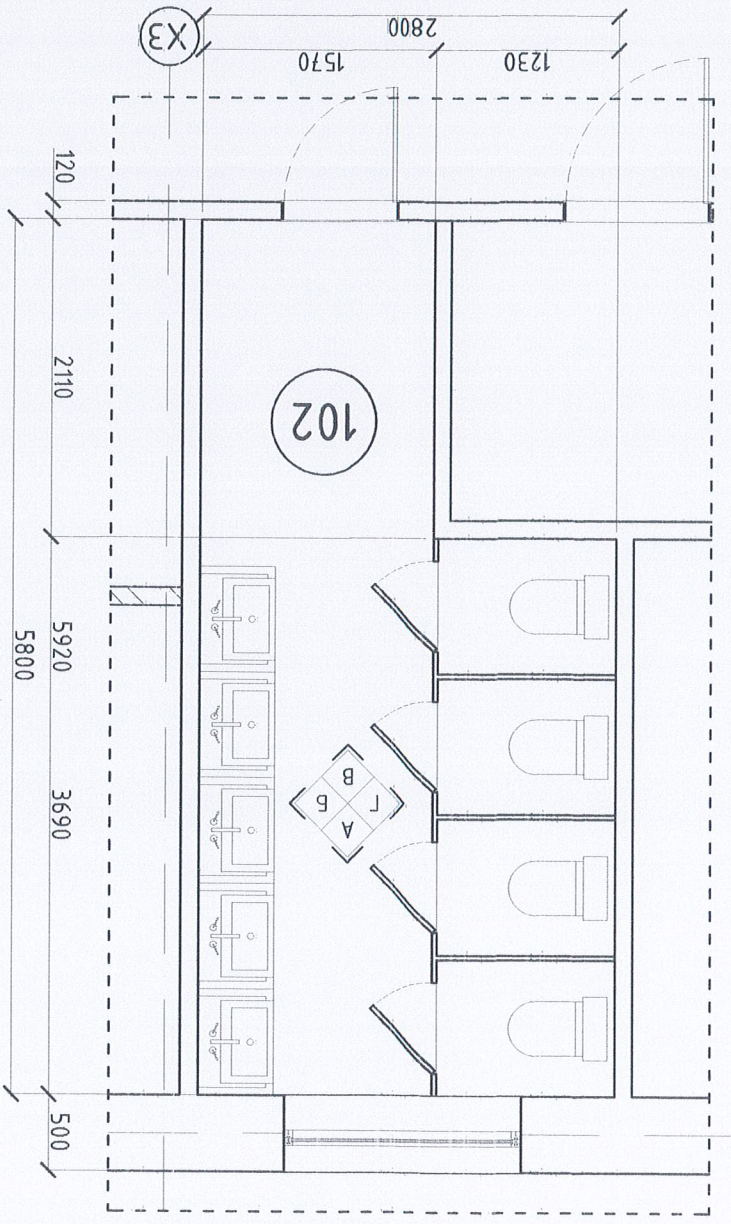

ХЭСЭГЧИЛСЭН БАЙГУУЛАЛТ-2 М1:100

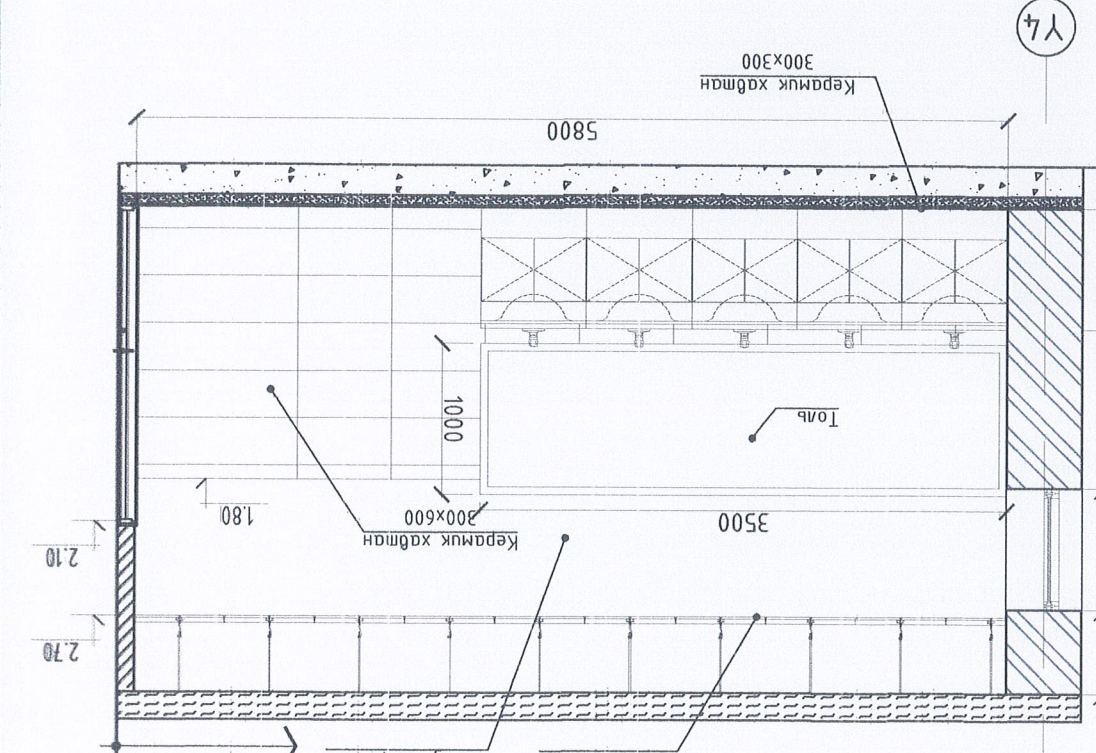

ХАНЫН ДЭЛГЭЭС-Б М1:100

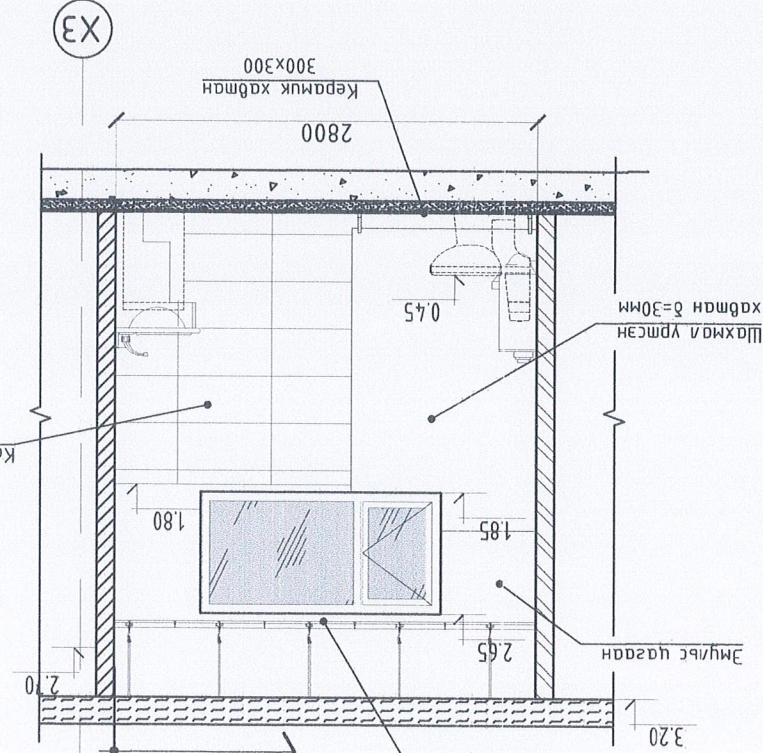

ХАНЫН ДЭЛГЭЭС-А М1:100

"НОЁДЫН ТҮҮРЬ" ХХК
 Архитектор: Ц.Хонгорзүл
 22-504 АТХСЗ
 07-22-2025
 МОНГОЛ УХСЭГЧИЛСЭН БАЙГУУЛАЛТ-2
 160 ХҮҮХЛИЙН ӨРӨНИЙ БОЛОВСРОЛЫН СҮРГУУЛ
 Эвхэн аймаг, Андархаан сум
 Шифр: Масштаб: М1:100
 ТТ Шифр: НТ/БЕГ-15/2023
 Зургийн дугаар: Хугацаа: 2023
 БА-18

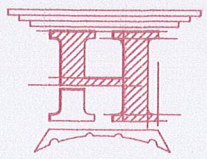

АРИУН ЦЭВРИЙН ӨРӨНИЙ ХЭСЭГЧИЛСЭН БАЙГУУЛАЛТ-2 М1:100

8	7	6	5	4	3	2	1								
А3	8	7	5	4	3	2	1								
BA-18	BA-07	МТ/БЕТ-15/2023	МОНГОЛЫН АРХИТЕКТУРЫН ХОНОСОРЫН Ц. ХОНСОРЭГЭЛ	“НОЁДЫН ТҮРЭ” ХХК											
Хугацаа: 2023	М1:100	Шууд: Масштаб: М1:100	Архитектор: Ц. Хонсооргал	Гүйцэтгэсэн: Ц. Хонсооргал	Шалгаруулагч: Ш. Баяр	ТТ Шууд: HT/BET-15/2023	Эргүүлэн дугаар: BA-07								
<p style="text-align: center;">Эрхэн аймаг, Ардархаан сум</p> <p style="text-align: center;">160 ХҮҮХДИЙН ӨРӨННИЙ БОЛОВСРОЛЫН СҮРГҮҮЛБ</p> <p style="text-align: center;">ХЭСЭГЧИЛСЭН БАЙГУУЛАЛТ-3</p>															
<table border="1" style="width: 100%; border-collapse: collapse;"> <tr> <td style="width: 15%;">№</td> <td style="width: 45%;">1 ДАВХРЫН ӨРӨННИЙ ТОЛОРХОЙЛОЛТ</td> <td style="width: 15%;">ТАЛБАН</td> <td style="width: 25%;">4.65</td> </tr> <tr> <td>103</td> <td>АРЧУН ЦЭВРИЙН ӨРӨӨ /ХБН/</td> <td></td> <td></td> </tr> </table>								№	1 ДАВХРЫН ӨРӨННИЙ ТОЛОРХОЙЛОЛТ	ТАЛБАН	4.65	103	АРЧУН ЦЭВРИЙН ӨРӨӨ /ХБН/		
№	1 ДАВХРЫН ӨРӨННИЙ ТОЛОРХОЙЛОЛТ	ТАЛБАН	4.65												
103	АРЧУН ЦЭВРИЙН ӨРӨӨ /ХБН/														
<p style="text-align: right;">Хана-1 одоо байгаа хана</p> <p style="text-align: right;">Хана-2 шинээр өрөх моогоо</p>															
<p>ХАНЫН БҮТЭЦ-1 М:25</p>															
<div style="display: flex; justify-content: space-around;"> <div style="width: 45%;"> <p style="text-align: center;">ХАНЫН ДАВЗАЭС-А М:100</p> </div> <div style="width: 45%;"> <p style="text-align: center;">ХАНЫН ДАВЗАЭС-Б М:100</p> </div> </div>															
<div style="display: flex; justify-content: space-around;"> <div style="width: 45%;"> <p style="text-align: center;">ХАНЫН ДАВЗАЭС-Б М:100</p> </div> <div style="width: 45%;"> <p style="text-align: center;">ХАНЫН ДАВЗАЭС-В М:100</p> </div> </div>															
<p>АРЧУН ЦЭВРИЙН ӨРӨННИЙ ХЭСЭГЧИЛСЭН БАЙГУУЛАЛТ-3 М:100</p>															
<div style="display: flex; justify-content: space-around;"> <div style="width: 45%;"> <p style="text-align: center;">ХАНЫН ДАВЗАЭС-Б М:100</p> </div> <div style="width: 45%;"> <p style="text-align: center;">ХАНЫН ДАВЗАЭС-А М:100</p> </div> </div>															
<p>ХЭСЭГЧИЛСЭН БАЙГУУЛАЛТ-3 М:100</p>															

А3	8	7	6	5	4	3	2	1
Хугаас: 2023	М1:100	Шуфр: Масштаб: МТ/БЕГ-15/2023	Архитектор: Ц.Хонгорзүл	Гууцмэсээн: Ц.Хонгорзүл	“НОЁДЫН ТҮРП” ХХК	Шалсагсан: Шалсагсан	МЭРГЭШ ДАРХИН ЕНТӨГӨӨ МА-БА 2022-2023	МА-БА
Огноо: 2023	М1:100	Шуфр: Масштаб: МТ/БЕГ-15/2023	Архитектор: Ц.Хонгорзүл	Гууцмэсээн: Ц.Хонгорзүл	“НОЁДЫН ТҮРП” ХХК	Шалсагсан: Шалсагсан	МЭРГЭШ ДАРХИН ЕНТӨГӨӨ МА-БА 2022-2023	МА-БА
160 ХҮҮХДИЙН ӨРӨННИЙ БОЛОВСРОЛЫН СҮРГҮҮЛБ Эвхэн айнаг, Андорхан сум ХЭСЭГЧИЛСЭН БАЙГУУЛАЛТ-6								

№	1 ДАВХРЫН ӨРӨННИЙ ТОДОРХОЙЛОЛТ	ТАЛАЙ	(м ²)
106	УЛАЛГЫН ӨРӨӨ	11.02	

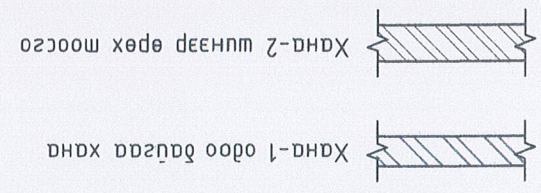

ХАНЫН БҮТЭЦ-1 М1:25

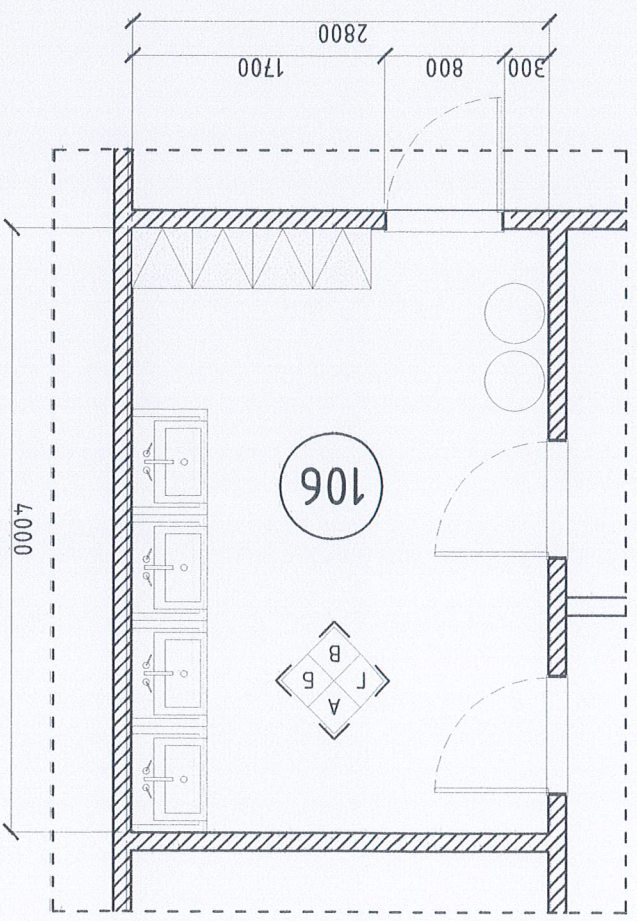
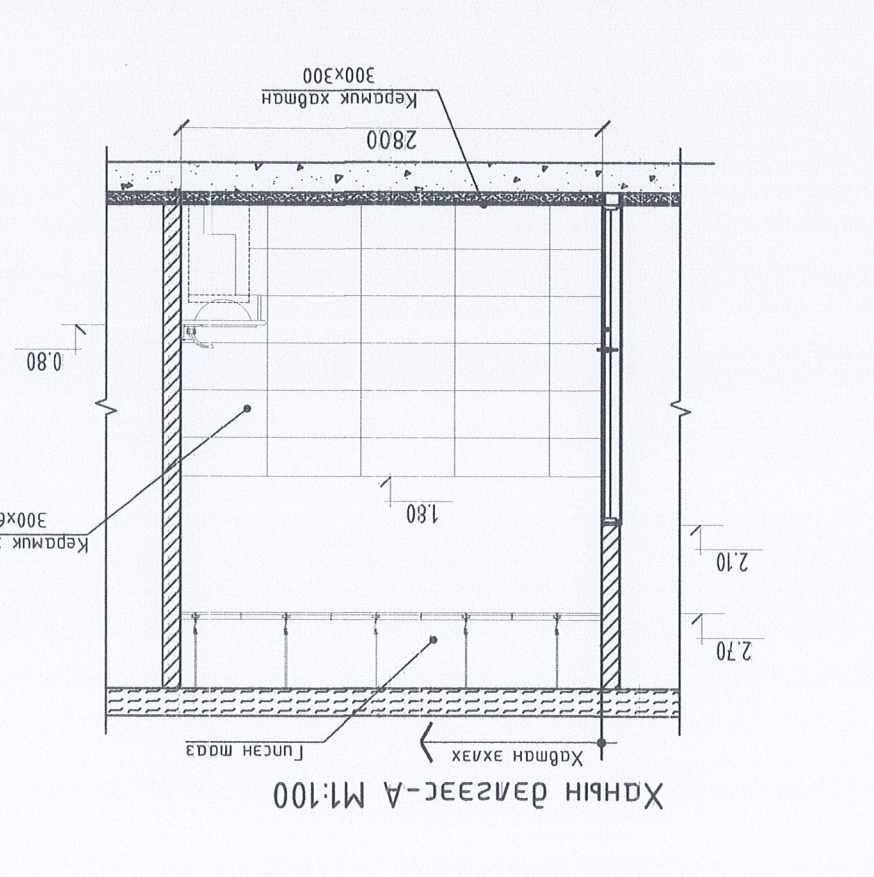
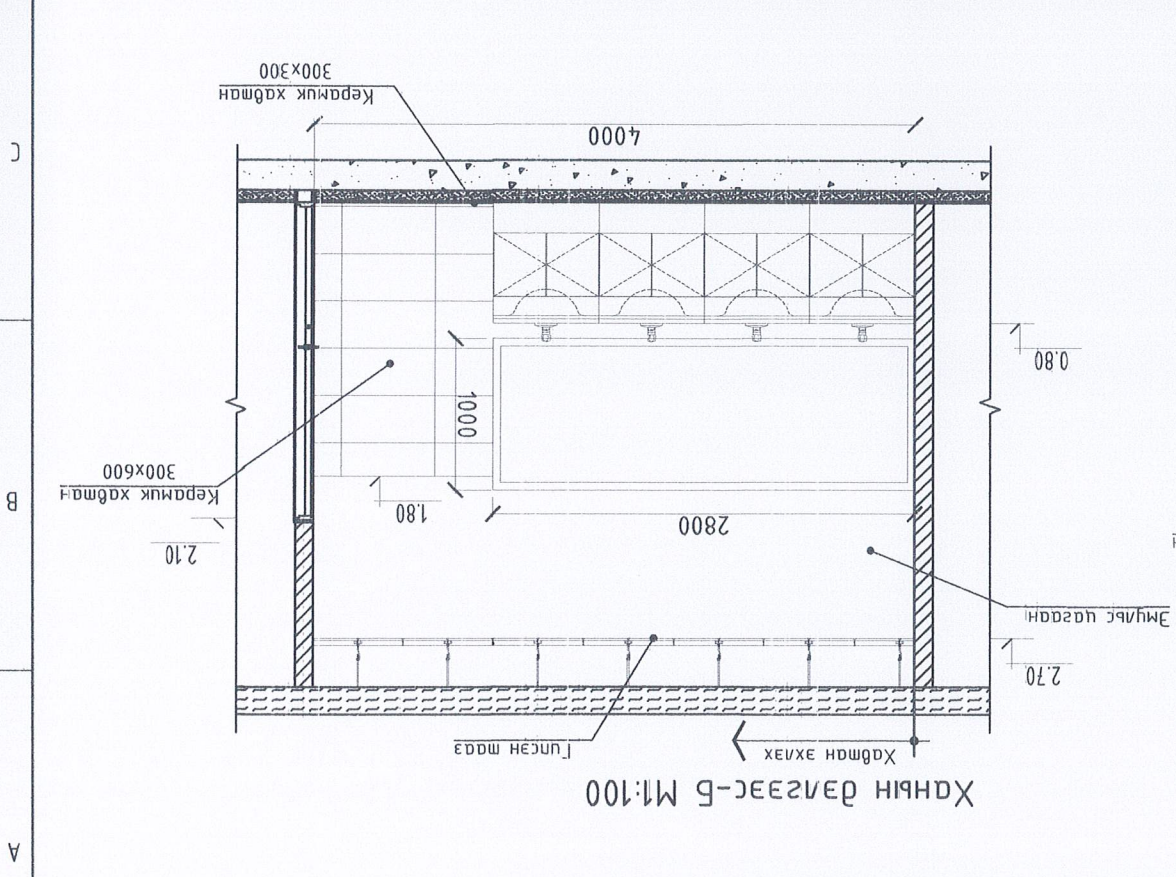
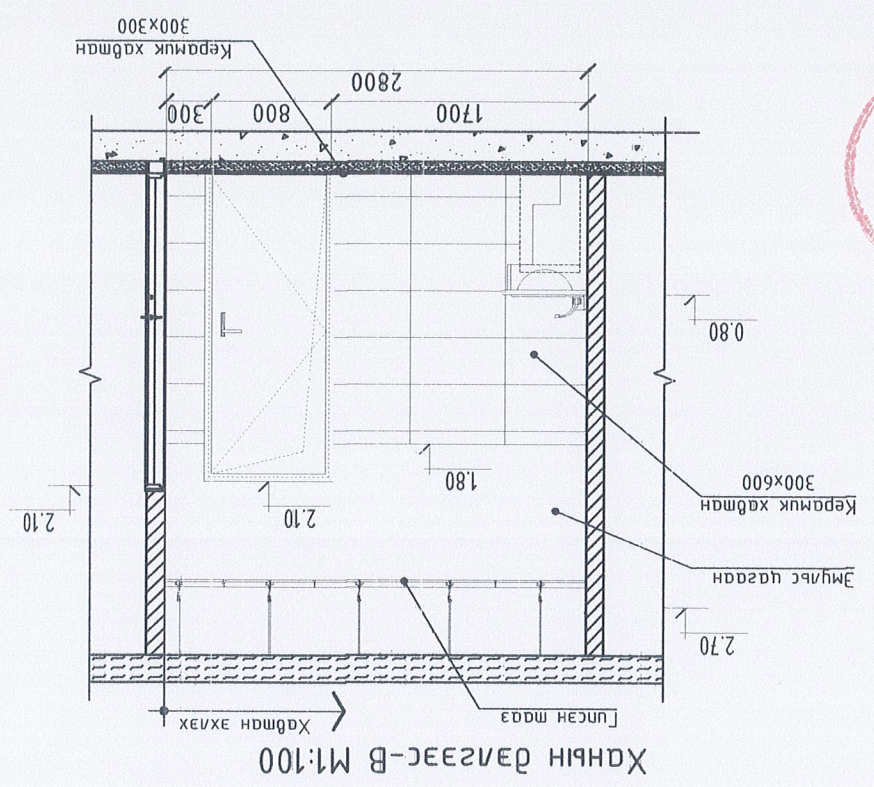
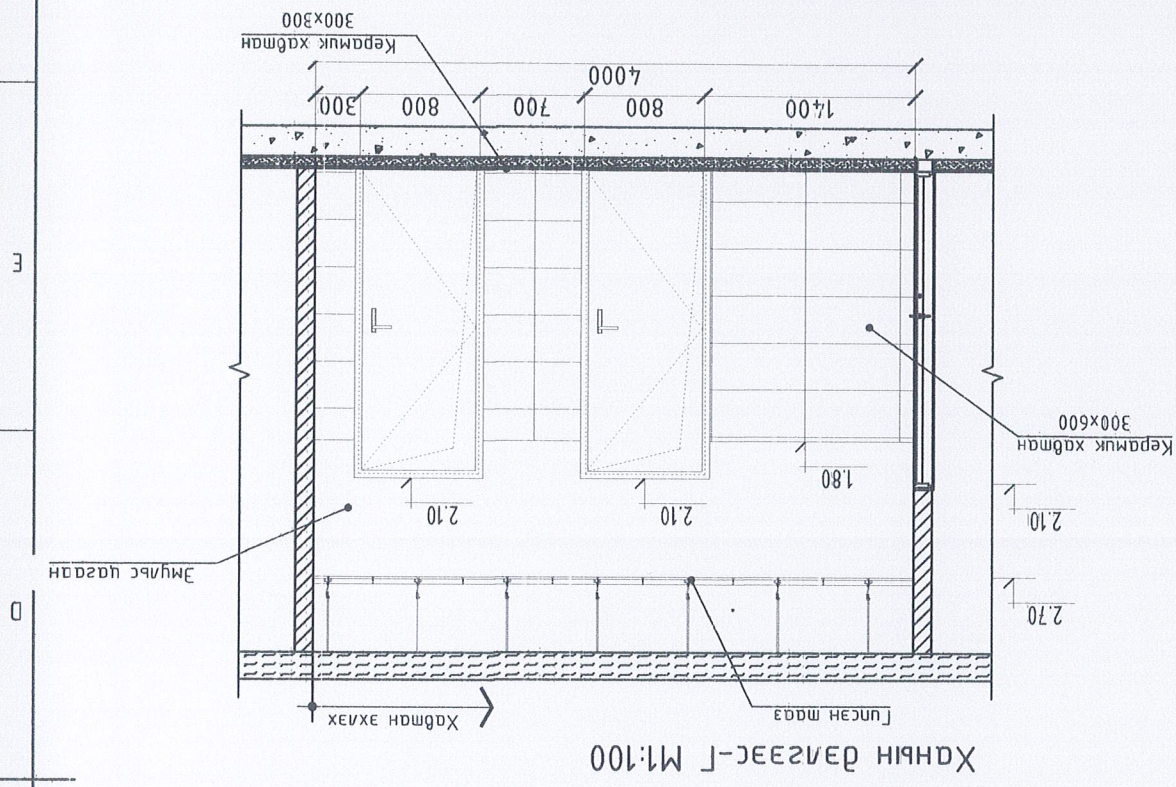
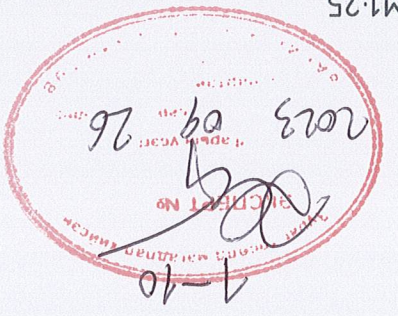

АРИУН ЦЭВРИЙН ӨРӨННИЙ ХЭСЭГЧИЛСЭН БАЙГУУЛАЛТ-6 М1:100

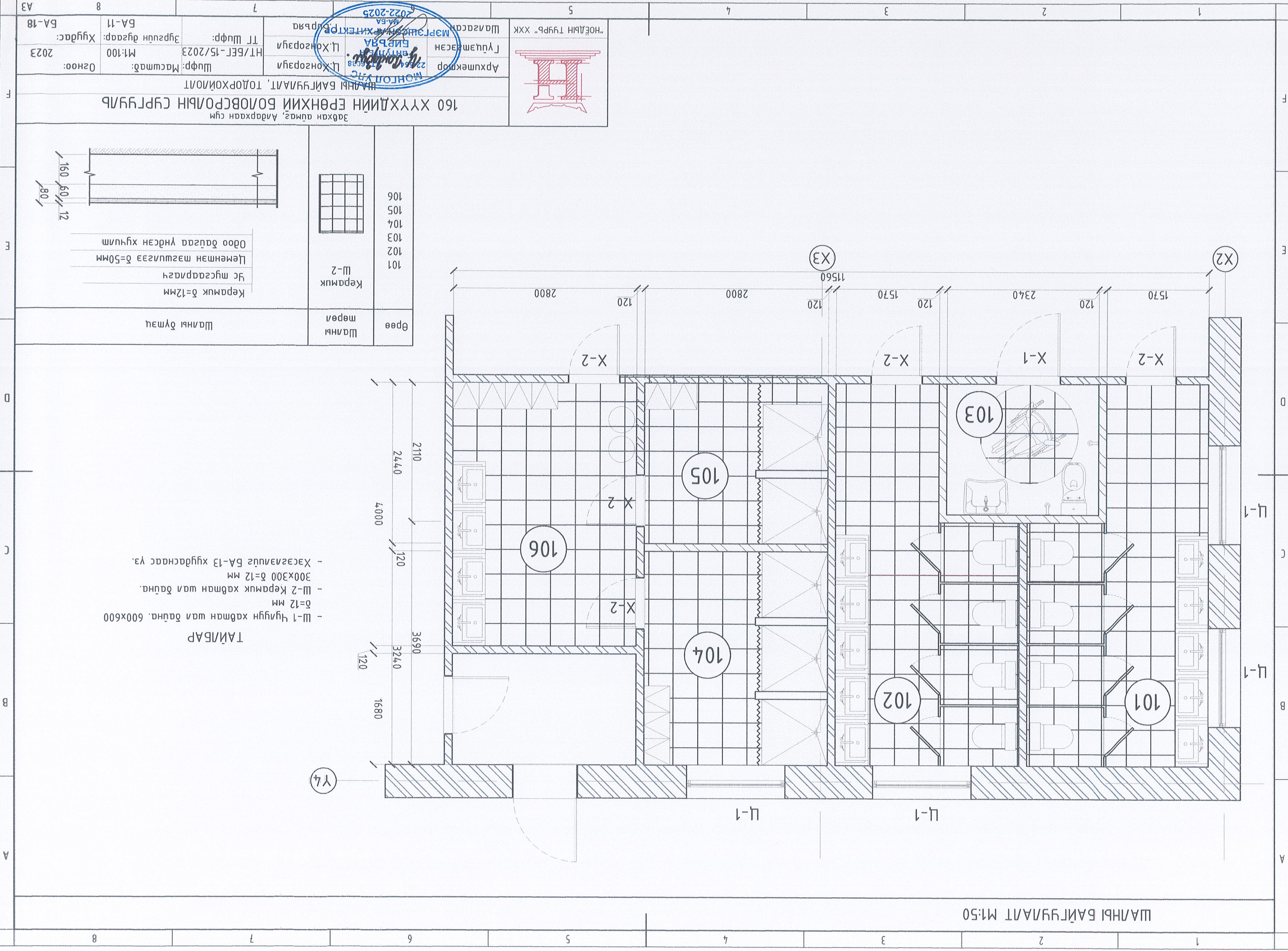

ШАЛНЫ БАЙГУУЛАЛТ М:1:50

- ТАЙЛБАР
- Ш-1 Чулуун хавтан шал дацна. 600x600 δ=12 мм
 - Ш-2 Керамик хавтан шал дацна. 300x300 δ=12 мм
 - Хэсэглэлд БА-13 хугацагас үз.

Өрөө	Шалны мөрөл	Керамик Ш-2	101 102 103 104 105 106
Шалны бүтэц	Керамик δ=12мм	Цс муссаарлагш	Цемэнэн мэвшлээ δ=50мм
			Одоо дацгаа үндсэн хучилт

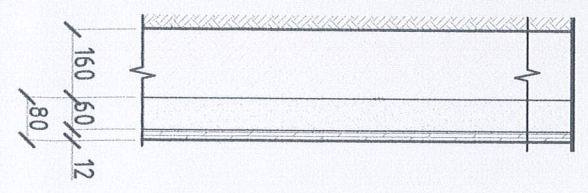

Завхан нэмэг, Андархан сүм
160 ХҮҮХДИЙН ЕРӨНХИЙ БОЛОВСРОЛЫН СҮРГУУЛ

МОНГОЛ УИХ
Урьдчилсан
БҮРЭГ
Л.Хонгоруйа
Л.Хонгоруйа

Архитектор
Л.Хонгоруйа

Гууцмэгсэн
Л.Хонгоруйа

Шалсан
МЭРГЭШЭЙН АХИЕКТОР
Л.Хонгоруйа

“НОЁДЫН ТҮРП” ХХК

2022-2025

Шуфр: Масштаб: М1:100
HT/BET-15/2023

ТТ Шуфр:
Эргүүлн дугаар: БА-11

Хугацаг: 2023

Огноо: 2023

BA-18

Өөрчлөлтийн өрөөний Тодорхойлолт	Талбай, м ²	101	Арвун чөвдүүн өрөө /эр/	13.64
		102	Арвун чөвдүүн өрөө /эм/	13.64
		103	Арвун чөвдүүн өрөө /ХБИ/	4.65
		104	Лүш /эр/	9.06
		105	Лүш /эм/	6.86
		106	Засагчийн өрөө	11.2
			НИЙТ	59.95

○ - Дүүжин шаардлага - 14ч
 ○ - Дүүжин шаардлага - 13ш
 үсрэх цэвэрлэгч - 13ш

Өөрчлөлтийн өрөөний Тодорхойлолт	Талбай, м ²		
		11	Арвун чөвдүүн өрөө /эр/
		12	Арвун чөвдүүн өрөө /эм/
		13	Арвун чөвдүүн өрөө /ХБИ/
		14	Лүш /эр/
		15	Лүш /эм/
		16	Засагчийн өрөө
			НИЙТ
			59.95

ТАЙЛААР
 - Т-1 Дүүжин шаардлага, 600x600 үс
 чүүгэнд шаардлага.
 - Т-2 Гунсан шаардлага, үс чүүгэнд
 шаардлага
 - Хэсэглэлийг БА-13 хуудаснаас үз

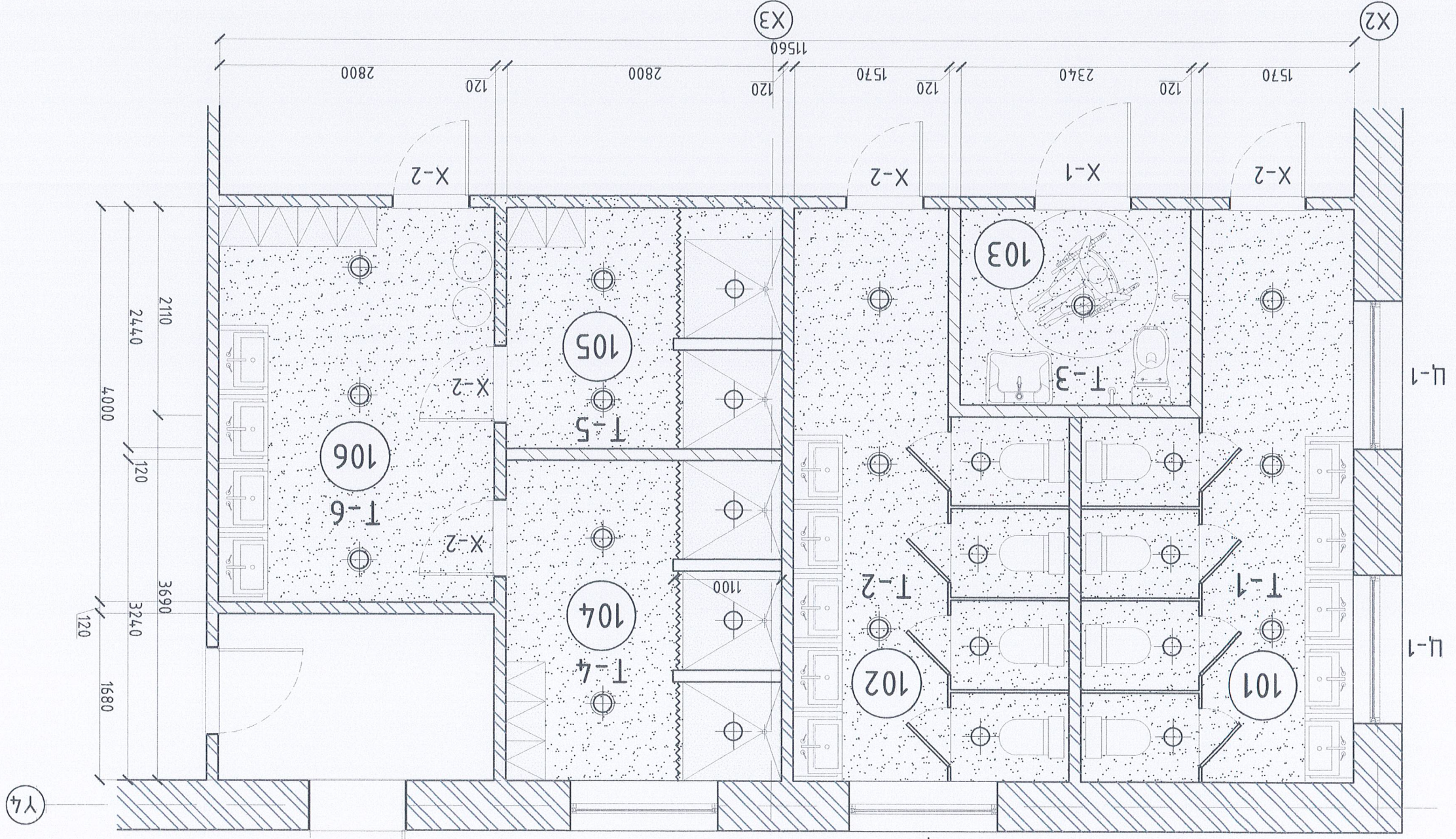

Завхан аймэг, Аядархаан сум
160 ХҮҮХДИЙН ӨРӨННИЙ БОЛОВСРОЛЫН СҮРГУУЛ
 ТААЗНЫ БАЙГУУЛАЛТ, ТОДОРХОЙЛОЛТ

Архитектор: Л.Хонгорзүйл
 Лүүэмтээн
 "НОЁДЫН ТҮРБ" ХХК
 Шалбарсан: Ш.Буряа
 ТТ Шүфр: МТ/БЕТ-15/2023
 М:1:100
 Огноо: 2023
 Хугацаа: БА-18

МА-5А
 62022-2025
 МОНГОЛЫН АРХИТЕКТОР
 ЛАЙЦЛЫН
 18

ХААЛГА, ЦОНХ, ТОЛЫН ТҮҮВЭР М1:50

ноуц марк	Засвар /Модон хаалга/	Харууагшны хэмжээ		Эвэлхүүний мэдэв /м2/	дөр.	зүүн	Тоо шүрхээ
		өрсөн	өндөр				
X-1		1000	2100	2.1	1	1	1
X-2		800	2100	1.68	3	2	5
Ц-1		800	1600	1.28			4
T		3500	1000	3.5	1		1
		3500	900	3.15	1		1
		500	900	0.45	1		1
		2800	1000	2.8	1		1

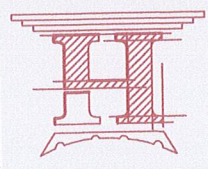

МОНГОЛ УЛСЫН
ХААЛГА, ЦОНХНЫ ТҮҮВЭР
22-564 АТХ60.08
Э. Доржиев

160 ХУХХИЙН ЕРӨНХИЙ БОЛОВСРОЛЫН СУРГУУЛЬ
Зөвхөн дэмэг, Айдархаан сүм
ХААЛГА, ЦОНХНЫ ТҮҮВЭР

Архитектор: Ц.Хонгорзүйл
Гүйцэтгэлийн Ажилтны Төлөөлөгч: Ц.Хонгорзүйл
МЭРГЭШЛИЙН АЖИЛТНИЙ ГЭМЭГ 2023

Шуфр: Масштаб: М1:100
ТТ Шуфр: HT/БЕТ-15/2023
Эргүүлч дугаар: БА-14
Хугацаа: 2023

“НОЁДЫН ТҮҮРЬ” ХХК
Шалсан
Л.Бурьян

A B C D E F

1 2 3 4 5 6 7 8

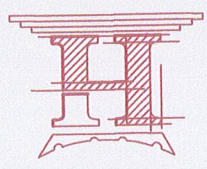
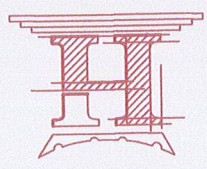
2022-2023 22-664 АТХ668 МОНГОЛ УЛС У. САНДУЖИ МЭРГЭЖИЙН АРХИТЕКТОР БИРЭГДЭЛ Л. Хонгорзүйл		Архитектор Гүйцэтгэгч Шагасан	"НОЁДЫН ТҮҮРЬ" ХХК 
Огноо: 2023 Хугацаа: БА-15	Шифр: МАСМАБ ШТ/БЕГ-15/2023 ТТ Шифр:	Архитектор Гүйцэтгэгч Шагасан	"НОЁДЫН ТҮҮРЬ" ХХК 

Завхан дэвсгэл, Андорхон сум
 160 ХҮҮХДИЙН ЕРӨНХИЙ БОЛОВСРОЛЫН СҮРГҮҮЛБ
 ГИЛСЭН ТААЗНЫ ХЭСЭГ 1/1

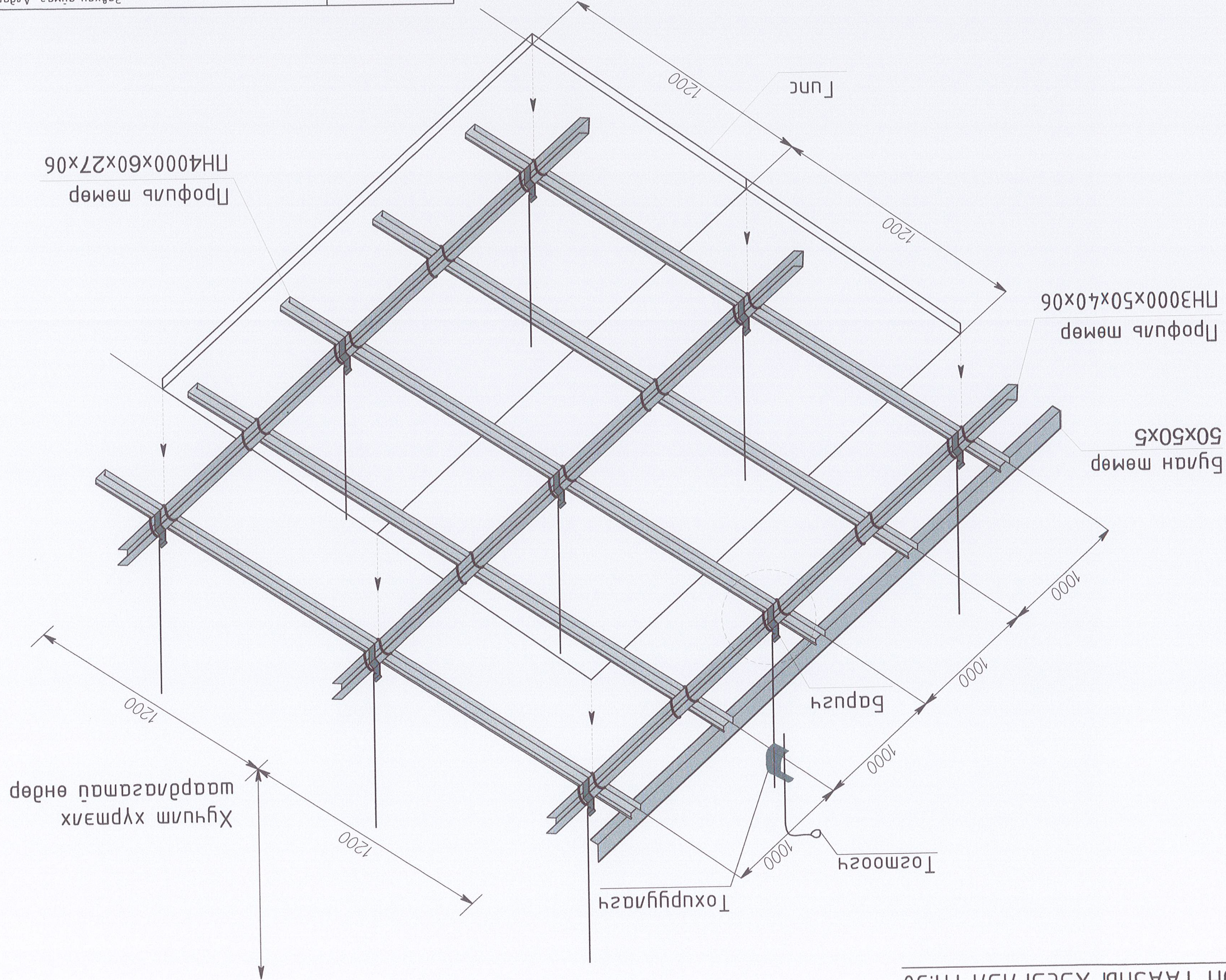

ГИЛСЭН ТААЗНЫ ХЭСЭГ 1/1 М:1:50

12	11	10	9	8	7	6	5	4	3	2	1
A	B	C	D	E	F	G	H				

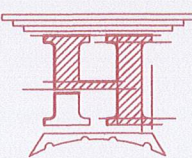
1	2	3	4	5	6	7	8	9	10	11	12	13
160 ХҮҮХДИЙН ЕРӨНХИЙ БОЛОВСРОЛЫН СУРГУУЛЬ Завхан аймэг, Алдархаан сум Засгийн ажлын тодорхойлолт												
Архитектор: Ц.Хонгорзүйл ТТ Шифр: НТ/БЕГ-15/2023 Огноо: 2023			Шилсан: "НӨӨДӨЙН ТҮҮРЬ" ХХК Гүйцэтгэгч:						МОНГОЛ УИД 22-564 АТХ6038 БИЛЭГ 2022-2023			Худас: БА-18 Огноо: 2023

ЗАСЛЫН АЖЛЫН ТОДОРХОЙЛОЛТ

Өрөөний дугаар	Өрөө, тасалгааны нэр	Талбай, м ²	Цонхны талбай, м ²	Талбай, м ²	Талбай, м ²	Талбай, м ²	Нийт
101	Арвин чэврүүн өрөө	13.64	Замаск намах	1.28*2	Хүмэн чиглүүн мацан цагаан	1600*300*2	13.64
102	Арвин чэврүүн өрөө	13.64	Замаск намах	1.28	Хүмэн чиглүүн мацан цагаан	1600*300	13.64
103	Арвин чэврүүн өрөө	4.65	Замаск намах	-	Хүмэн чиглүүн мацан цагаан	-	4.65
104	Шулуурчдын өрөө	9.06	Замаск намах	1.28	Хүмэн чиглүүн мацан цагаан	1600*300	9.06
105	Шулуурчдын өрөө	6.86	Замаск намах	-	Хүмэн чиглүүн мацан цагаан	-	6.86
106	Засаглалын өрөө	11.2	Замаск намах	-	Хүмэн чиглүүн мацан цагаан	-	11.2
							59.05
							5.12
							1.92

АЦӨ-НИЙ ДСЦ ХААЛТНЫ АЖЛЫН ТОДОРХОЙЛОЛТ

Өрөөний дугаар	ДСЦ хавтан	Талбай, м ²	Өрөө, тасалгааны нэр	Талбай, м ²	Талбай, м ²	Нийт
101	ДСЦ хавтан	14.58	АЦӨ-ний хаалт	14.58	Арвин чэврүүн өрөө	14.58
102	ДСЦ хавтан	14.58	АЦӨ-ний хаалт, хаалга	14.58	Арвин чэврүүн өрөө	14.58
						29.16

Талбар: АЦӨ-ний сүүлчүүдийг хаах хаалт нь сайн чанарын үс чүүгэнд мэдэрмэл хамгааллын хальстай ДСЦ хавтан байна. Хаалтын үгсрэх туслах материалыг мөбүүн ерөнхүү мүүдэр дээр хүүгэнэ. ДСЦ хавтанг зүгсэж мүүхэн хэмжээнд тартуулж үгсрэмэйн ажлыг хүүгэнэ.

Зөвхөн аймаг, Андарагхан сум
160 ХҮҮХДИЙН ЕРӨНХИЙ БОЛОВСРОЛЫН СҮРГҮҮЛБ

ХАНАНД ШИНЭЭР ТАРАХ НҮХ

Баруун дүмээц

Гүйцэтгэгч

"НОЁДЫН ТҮРП" ХХК

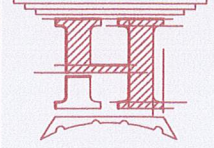

Handwritten signature

Н/Харгал

Т.Анар

Шуфр:

НТ/БЕТ-15/2023

Масштаб:

5А-18

Огноо: 2023

Хугаца:

18

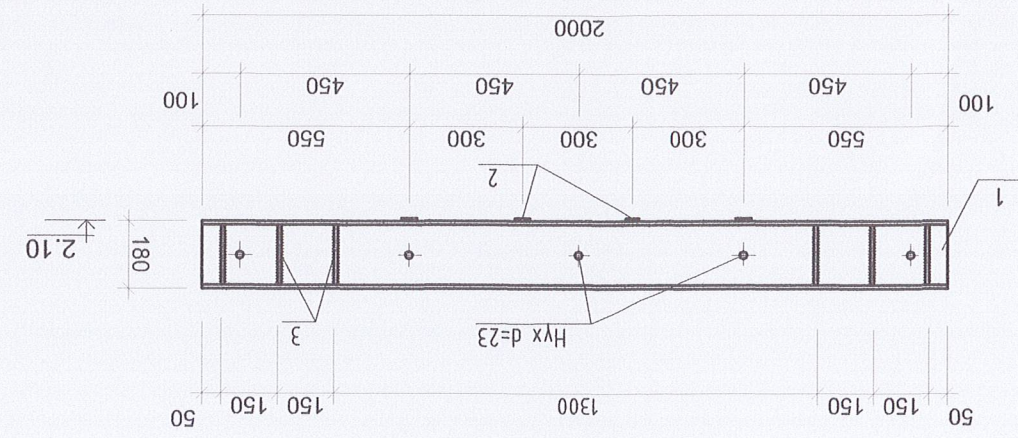

Төмөр ялгуу ТР-1 М1:20

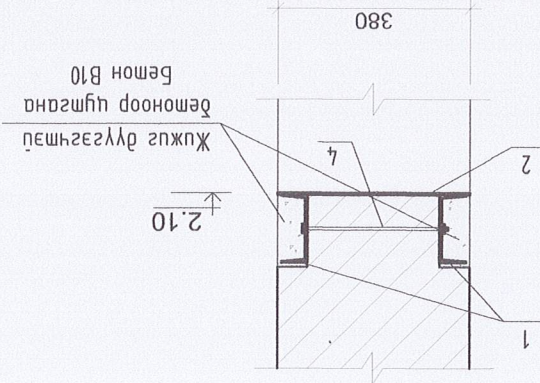

1-1

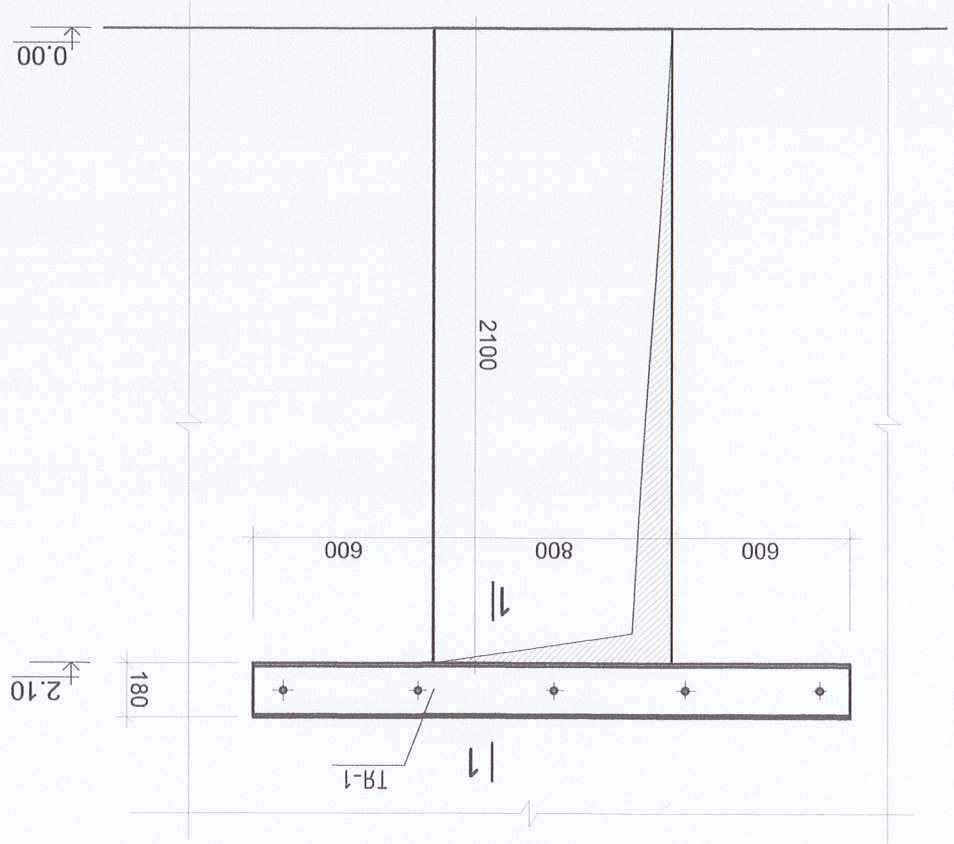

Хананд шинээр гаргах нүхний дөхөлгөө М1:25

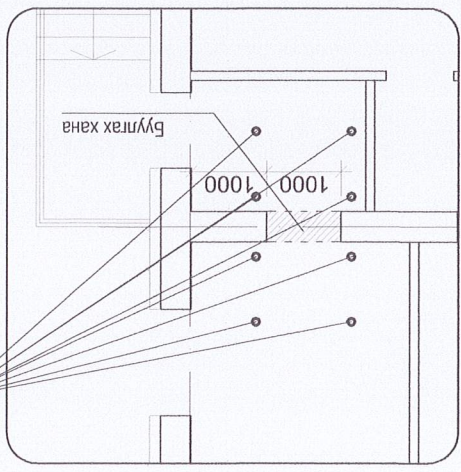

Хананд шинээр гаргах нүхний мулаас жужээ М1:25

1. Төмөр хүүцүүг СМЗ маркийн гангаар хийнэ.
2. Газнаас 3-42 мөрлийн электробоор газнаа, Газнаасны өндөр h=4мм зурванд багана.
3. Ажлыг дараах дэс дарааллаар гүйцэтгэнэ.
 - Хананд швенлер вали ортол сүүх ховил гаргаж бөлтний нүхнийг гаргана.
 - Швенлерийг нүхэнд цементэн зурмагтайд дүүргүүлэн богиноор татаж бооно.
 - Тугиурын хэсэг дэх хэвтээ эвд зэвсгийг шингэн цементэн зурмагаар дүүргэнэ.
 - Өрнөлийг дүүгээж швенлерийг поз.2 хэвтээ төмрөөр холбож газнаа.
 - Швенлерт тор сэгнэж шаардана.
4. Өрнөлийг дүүгээхдээ хувцалтын хадман доороос түр мулаас хүйж өгнө.
5. Өрнөлийг хүнд лампугаар цохиж доршил өгөн дүүгээж болохгүй.

Тайлбар

Түр мулаас /Даацын хана дүүлгах үед хийнэ/

№	Төрөл	Тайлбар	Тоо	Тэмдэглэгээ
1	Төмөр	ТР-1	2	85,52кг x2
2	Төмөр	ТР-1	2	71,72
3	Төмөр	ТР-1	2	71,72
4	Төмөр	ТР-1	2	71,72
5	Төмөр	ТР-1	2	71,72