

Зархан агмаг, Тосонцэнэл сум 160 хүүхдүүд
ЕРӨНХИЙ БОЛОВСРОЛЫН 1-Р СУРГУУЛЬ ДОТУР БАЙР

(АЖЛЫН ЗУГАЛ)
ЦЭВЭР БОХИР УСНЫ ХЭСЭГ-ЦЭВЭ

БОЛОВСРУУЛГАН:

ИНЖЕНЕР
Ж.НЯМБАТ
ТӨС/97-425256
ДАРХАН-УУЛ АЙМАГ

"НОЁДЫН ТУРП" ХХК
ЭТ 37-508/19

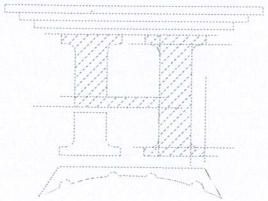

ЗУРГИЙН ШИФР: НТ/БЕТ-12/2023

ДАРХАН УУЛ АЙМАГ 2023 ОН

Хэрэглээний халтуйн үс		Цахуулаар = kKa/v/цэс			
15m	Бохир үс	2.21	1.14	2.04	
	Хүлмэн үс	1.17	0.67	0.22	
	Халтуйн үс	1.13	0.57	0.27	3.5KbM
	Ерөнхий	2.21	1.14	0.44	
Сүлэмийн нэр	Оргомод шаардлагах дараам, м	Тооцооны зардал	М ³ /хоно	М ³ /цэс	v/c
			Хэрэглээдэж дуу цахуулаар хөдөлгүүрийн чадал, кВт	Гарын үед v/c	Таандар

Тооцооны схем

Д/А	Эргүүлн нэр	Эргүүлн жасгаалм
1	Эргүүлн жасгаалм, Таху мэмдэг	ЦБҮ-01
2	Таандар дунд, Бадршлын схем	ЦБҮ-02
3	1-р бадхрын цэвэр үсний шугамын дэвсгэглалм	ЦБҮ-3
4	2-р бадхрын цэвэр үсний шугамын дэвсгэглалм	ЦБҮ-4
5	1-р бадхрын бохир үсний шугамын дэвсгэглалм	ЦБҮ-5
6	2-р бадхрын бохир үсний шугамын дэвсгэглалм	ЦБҮ-6
7	Цэвэр үсний моим	ЦБҮ-7
8	Бохир үсний моим	ЦБҮ-8
9	Материалын мүүдэр	ЦБҮ-9
10	Материалын мүүдэр	ЦБҮ-10

Эргүүлн жасгаалм

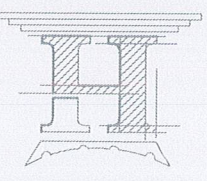

Инженер: К. Намдам
 Т.Шуфр: М. Мөнхзаяа
 "НОЁДЫН ТҮҮРЬ" ХХК Шилдэг
 "100-н ХҮҮХДИЙН ДОТҮР БАЙР"
 Зөвхөн аймаг, Тосонцэнгэл сум, 2-р баг, 1-р сургууль, Бунаг-8 8ЭЗмоом
 "100-н ХҮҮХДИЙН ДОТҮР БАЙР"
 22-51-5 АТХ666
 Санхүүжилт
 Х. Намдам
 К. Намдам
 М. Мөнхзаяа

Таху мэмдэг

Нэр		Тэмдэг	
Хүлмэн үсний дооо шугам	6W 91-1	6W 91-1	Тоим
Халтуйн үсний дооо шугам	6W Д3-1	6W Д3-1	
Халтуйн үсний эргэлтийн шугам	6W Д4-1	6W Д4-1	
Гарын үсний дооо шугам	6W 92-1	6W 92-1	
Бохир үсний дооо шугам	6W 51-1	6W 51-1	
Борооны үсний дооо шугам	6W 52-1	6W 52-1	
Хүлмэн үсний шугам	91	91	
Халтуйн үсний шугам	Д3	Д3	
Халтуйн үсний эргэлтийн шугам	Д4	Д4	
Гарын үсний шугам	92	92	
Бохир үсний шугам	51	51	
Дураарамал шугам			
Нэр			Тэмдэг
Бохир үс эвдүүлэх шааны мран			Тоим
Гарын зүдрэм			
Цагаань крам	УК-1	УК-1	
Сүүлшүүр			
Хөмөрч			
Цагамшүүр			
Цагагүүр			
Цагааны машин			
Урсгалын чуулал			
Харам			

1-Р ДАВХРЫН ЦЭВЭР ҮСНЭЙ ШҮГЛЭМБЭР БАЙГУУЛАЛТ М1:100

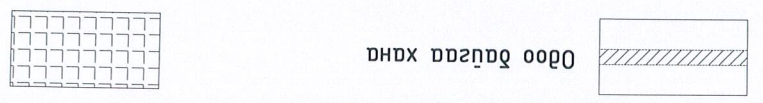
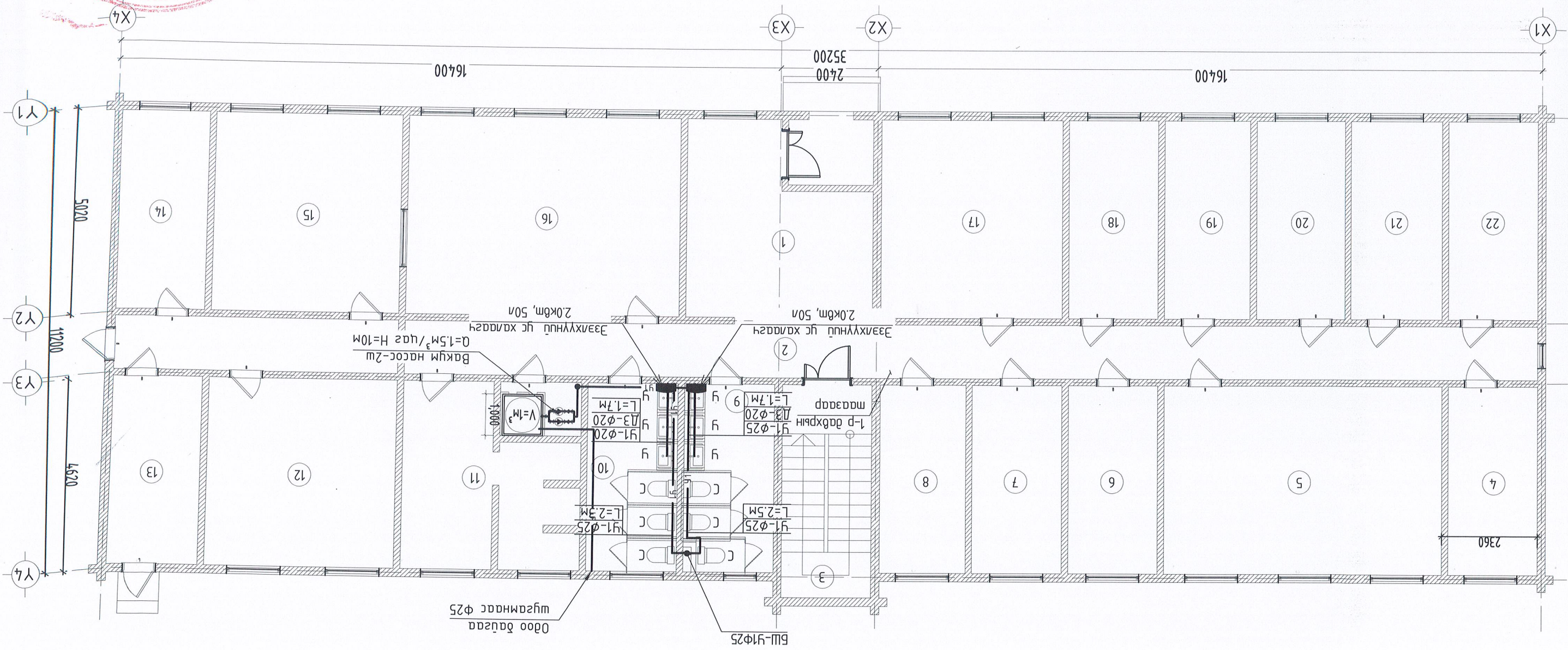

1	Бесбийнл	12	Taca-06
2	Коридор	13	Агуулах
3	Шамны хонгил	14	Нярадын өрөө
4	Taca-01	15	Гал могоо
5	Taca-02	16	Хоолох заал
6	Taca-03	17	Taca-07
7	Taca-04	18	Taca-08
8	Taca-05	19	Taca-09
9	Цагаарын өрөө	20	Taca-10
10	Ариун цэвэрчин өрөө	21	Taca-11
11	Ариун цэвэрчин өрөө	22	Taca-12

Эвдхэн алмаг, Тосонцэнгэл сүм, 2-р баг, 1-р сургууль, Булнай-8 823000
 "100-Н ХҮҮХДИЙН ДОТГУР БАЙР"
 1-Р ДАВХРЫН ЦЭВЭР ҮСНЭЙ ШҮГЛЭМБЭР БАЙГУУЛАЛТ
 Ye шам:

Инженер
 Г.Цэцэгсэлэн
 Ж.Нямдам
 Ж.Нямдам
 Т.Шуур
 Т.Шуур

МОНГОЛ УЛС
 22-173 АТХ/666
 ГАНХАЙН ГЭМЭГ
 МОНГОЛЫН ИНЖЕНЕР
 2022-2025
 01-УХАТ

Хүндэтгэсэн: ЛБҮ-03
 Огноо: 2023.11

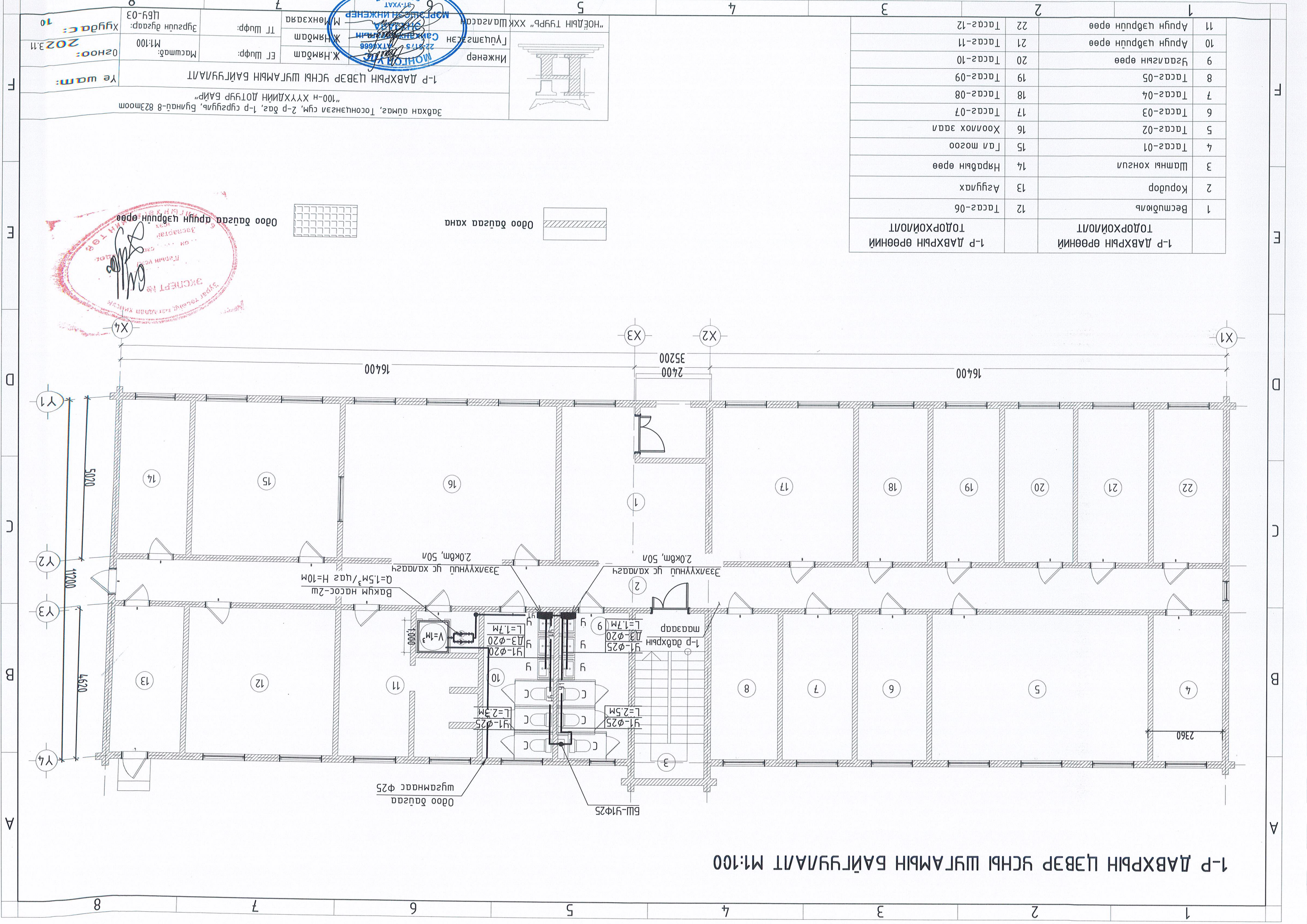

2-р ДАВХРЫН ЦЭВЭР ҮСНЫ ШҮГАМЫН БАЙГУУЛАЛТ М1:100

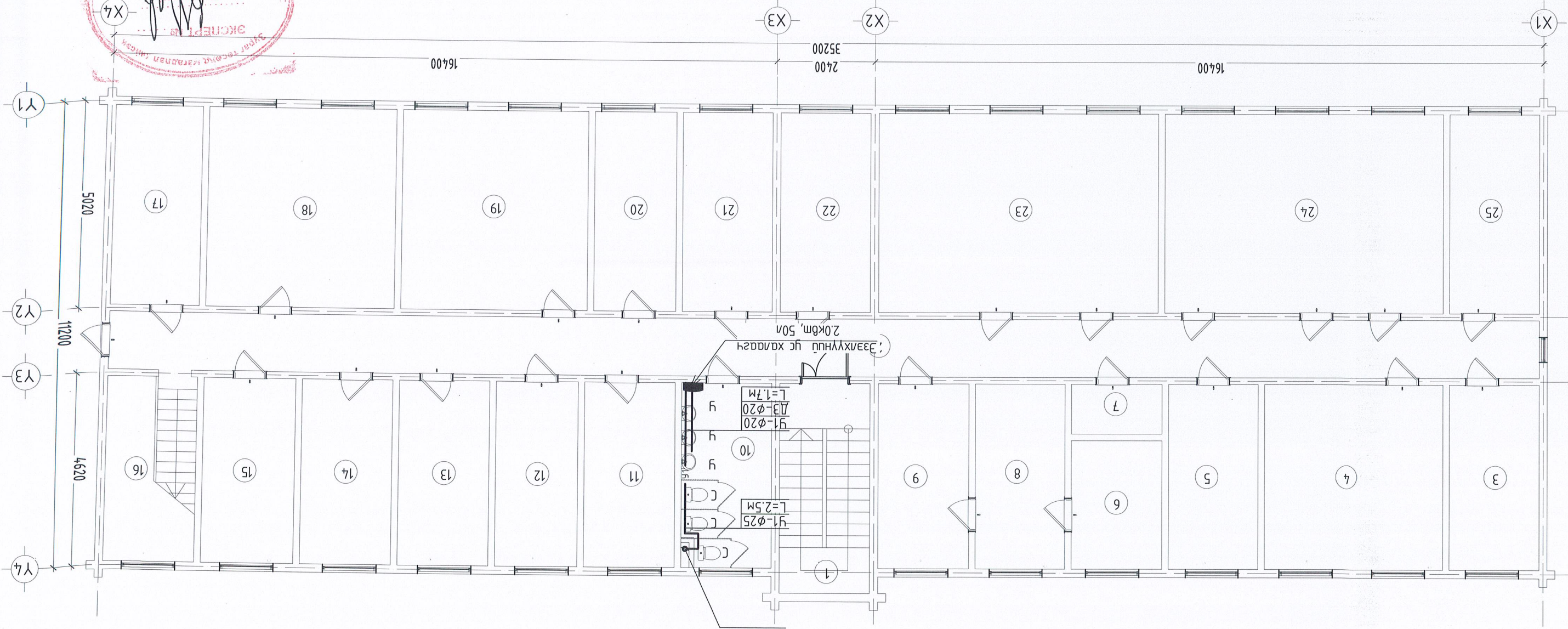

Одоо байгаа агуун цэвэрлэх өрөө
 Одоо байгаа хана

1	Шамны хонгуу	14	Тасаг-07
2	Коридор	15	Тасаг-08
3	Тасаг-01	16	Шамны хонгуу
4	Тасаг-01	17	Тасаг-09
5	Тасаг-02	18	Тасаг-10
6	Тасаг-03	19	Тасаг-11
7	Тасаг-04	20	Тасаг-12
8	Тасаг-05	21	Тасаг-13
9	Цагаарсан өрөө	22	Тасаг-14
10	Ариун цэвэрлэх өрөө	23	Тасаг-15
11	Тасаг	24	Тасаг-16
12	Тасаг	25	Тасаг-17
13	Тасаг-06		

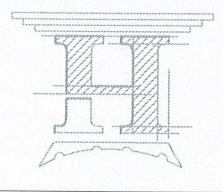

Зөвхөн ацмаг, Тосонцэнгэл сүм, 2-р даг, 1-р сүргүүл, Бунгад-8 823моом
 "100-н ХҮҮХДИЙН ДОТГУР БАЙР"
 2-р ДАВХРЫН ЦЭВЭР ҮСНЫ ШҮГАМЫН БАЙГУУЛАЛТ
 Инженер: Ж.Нямдам
 Гүйцэтгэсэн: Ж.Нямдам
 ТТ Шуфр: М.Мөнхбаяр
 "НОЁДЫН ТУУРЬ" ХХК Шалгарсан
 22-21.5
 Санхүүжилтийн
 6022-2025
 2023.11
 Огноо:
 Хугацаа: 10

1	Вестюбля	12	Тагас-06
2	Коридор	13	Азгулах
3	Шатны хонгул	14	Нярабын өрөө
4	Тагас-01	15	Гал тосго
5	Тагас-02	16	Хоолох эвдэл
6	Тагас-03	17	Тагас-07
7	Тагас-04	18	Тагас-08
8	Тагас-05	19	Тагас-09
9	Заалзгын өрөө	20	Тагас-10
10	Ариун цэврдүн өрөө	21	Тагас-11
11	Ариун цэврдүн өрөө	22	Тагас-12

1-р ДАВХРЫН ӨРӨӨНИЙ
ТӨДӨРХӨЙ/0/1Т

1-р ДАВХРЫН ӨРӨӨНИЙ
ТӨДӨРХӨЙ/0/1Т

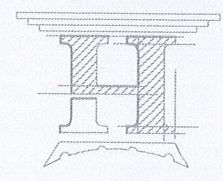

1-р ДАВХРЫН БОХИР УСНЫ ШУГАМЫН БАЙГУУЛАЛТ

Инженер
Ж.Нямдам

ТТ Шуфр:
Ж.Нямдам

Эргүүлэн дугаар:
ЛБҮ-05

Хугацаа:
2023.11

Огноо:
М1:100

Масштаб:
М1:100

Үе шам:

Зөвхөн аймаг, Тосонцэнгэл сум, 2-р дэс, 1-р сургууль, Буянда-8 823room
"100-Н ХҮҮХДИЙН ДӨТҮР БАЙР"

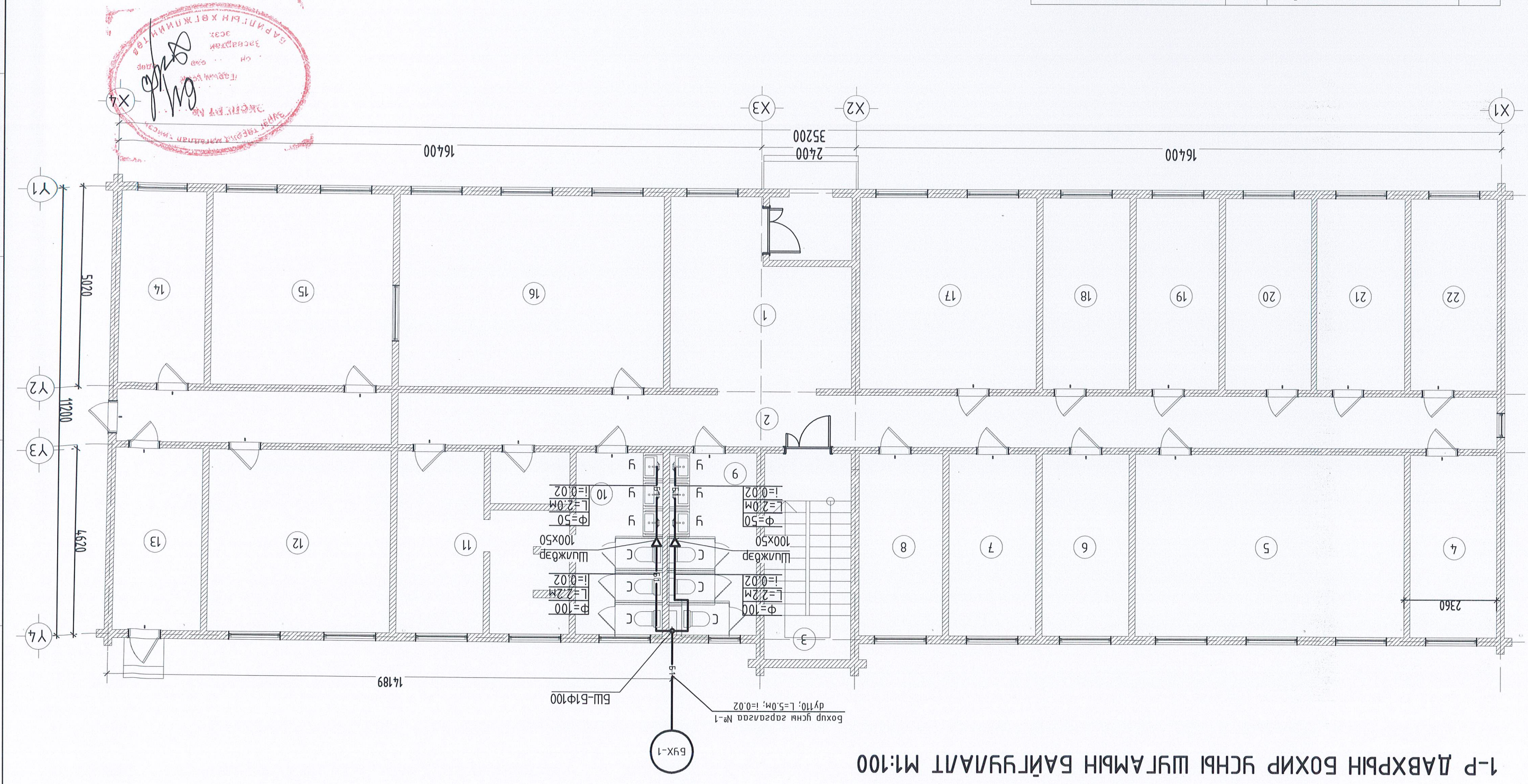
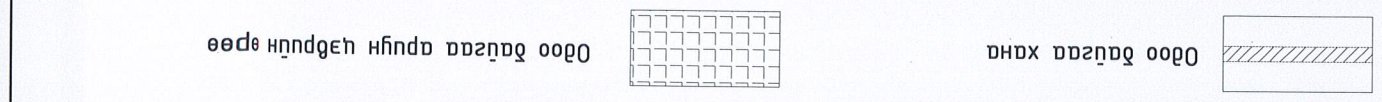

1-р ДАВХРЫН БОХИР УСНЫ ШУГАМЫН БАЙГУУЛАЛТ М1:100

2-Р ДАВХРЫН ӨРӨНИЙ ТОДОРХОЙЛОЛТ М1:100

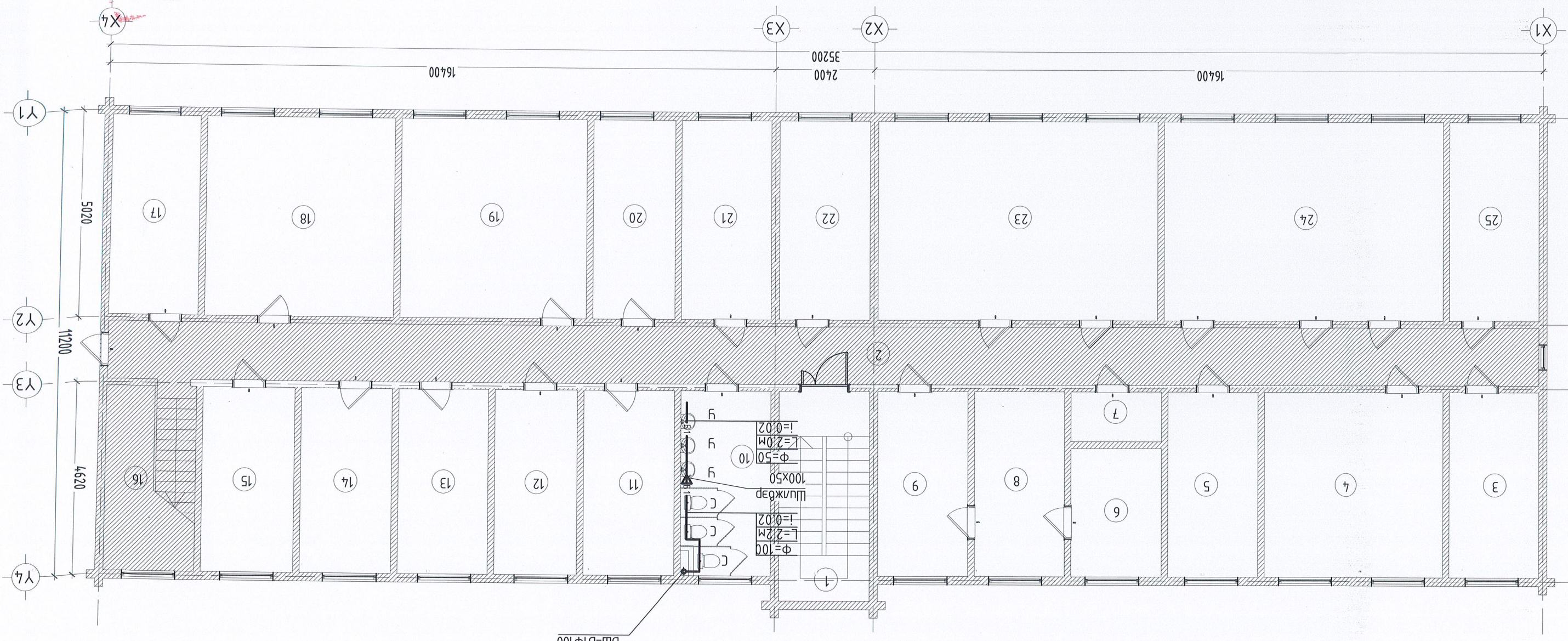

1	Шамны хонгул	Тасаг-07
2	Коридор	Тасаг-08
3	Тасаг-01	Шамны хонгул
4	Тасаг-01	Тасаг-09
5	Тасаг-02	Тасаг-10
6	Тасаг-03	Тасаг-11
7	Тасаг-04	Тасаг-12
8	Тасаг-05	Тасаг-13
9	Цагаазын өрөө	Тасаг-14
10	Ариун цэврийн өрөө	Тасаг-15
11	Тасаг	Тасаг-16
12	Тасаг	Тасаг-17
13	Тасаг-06	

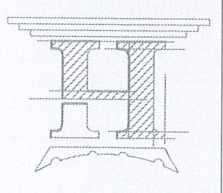

8	Эвхэн гүмэг, Тосонцэнгэл сүм, 2-р баг, 1-р сургууль, Бунаду-8 БЗЗном	Инженер	Гучээтгэсэн	“НОЁДЛЫН ТҮҮР” ХХК Шалгарсан
7	Масштаб: М1:100	Ж.Нямдам	МЭРЛЭГЧИЙН ӨРӨНИЙ	
6	Хугацаа: 2023.11	Ж.Нямдам	СНХЗ	
5	Огноо: 2023.11	ТТ Шурф:	М.Мөнхээрд	
4	Хугацаа: 10	ТТ Шурф:	М.Мөнхээрд	



ЦЭВЭР ҮСНЬ ШҮГАМЫН ТОЙМ

ЦЭВЭР ҮСНЬ ХООЛОЙ ДАЛД ЯВАХ

ХЭСЭГЛЭЛ

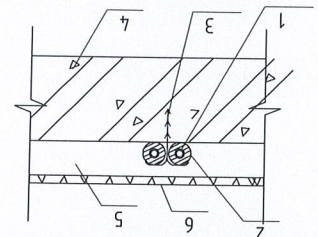

1. Хүднэгэр хоолой Dy20
2. Хатгалгалтын дүрээс
3. Хоолой дэхлээс
4. Цугамал төмөр дөмөн дүмээц
5. Бетон тэгшилээс
6. Шаа

Цэвэр үсний хоолой дор явах

ХЭСЭГЛЭЛ

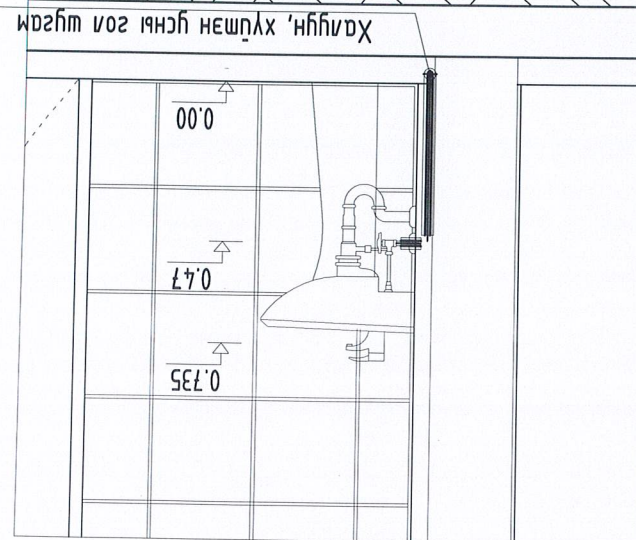

Зөвхөн аймга, Тосонцэнгэл сум, 2-р баг, 1-р сургууль, Буйнац-8 823моом
 "100-Н ХҮҮХАЙНН ДОТГУР БАЙР"

2-р ДАВХРЫН ЦЭВЭР ҮСНЬ ШҮГАМЫН БАЙГУУЛАЛТ

Үе шам:

Огноо: 2023.11

Хуудас: 10

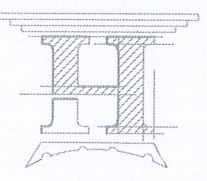

Инженер

Г.Цэцэгсэйн

Ж.Нямдам

М.Мөнхбаяр

М.Мөнхбаяр

"НОЁДЫН ТҮРЬ" ХХК ШАЛГАСАН

Thermex ER 200V эсвэр нь 200-н амтр хүрэмд багтаж буй, аюулгүйн мадан шүдний цахилгаан хүрмийг үс хамгаалж, үс нь дотор хосгүй дахмруу эсрэгүүдэд багтаж буй шугамын эсрэгүүдэд, халуун дотор Thermex ER 200V эсвэр нь 200-н амтр хүрэмд багтаж буй, аюулгүйн мадан шүдний цахилгаан хамгаалсан үсний цохилгоос, мөн бичил хэргийг үс, эсрэгүүдэд хамгаалсан.

Цугаар: THERMEX COMBI INOX
 -Үндэрсэл: THERMEX, Орос
 -Хүмүүн: 151083
 -Гүйцэтгэл: Шааны зогсоо
 -Төрөл: Хосолсон (Харгалтын элементийг шүд)
 бүх харгалтын зүйл
 Үндсэн шүдний чанаргүйд
 -Халуун үсний эзлэхүүн: 50 амтр
 -Агуулан сонгуур: сурал (S = 0,95 хадгалд
 дөрвөлжүүн мөрг, V = 4,4 амтр)
 -Агуулан сонгуурын хурим: 2/4/6
 кВт
 -Хуульчлалтын хүчдэл: 220 В
 -Эргэлтийн цахилгаан хурим: мидм
 -Доторлоо: Хажуу маа
 Гадар дүрээс ба хэмжээ
 -Хандар: дүгдү
 -Буйрлуун өндөр: 1215 мм
 -Буйрлуун гүрэн: 560 мм
 -Буйрлуун гүрэн: 672 мм
 -Цаваа хэмжээ (VSHG): 1325x660x660 мм
 -Цэвэр жин: 51,4 кг
 -Нүлжүүн жин: 55,9 кг
 -Холбооны гүм дүмтр хушуг: 3/4 "
 -Агуулан сонгуурын холбооны гүм дүмтр: 3/4 "

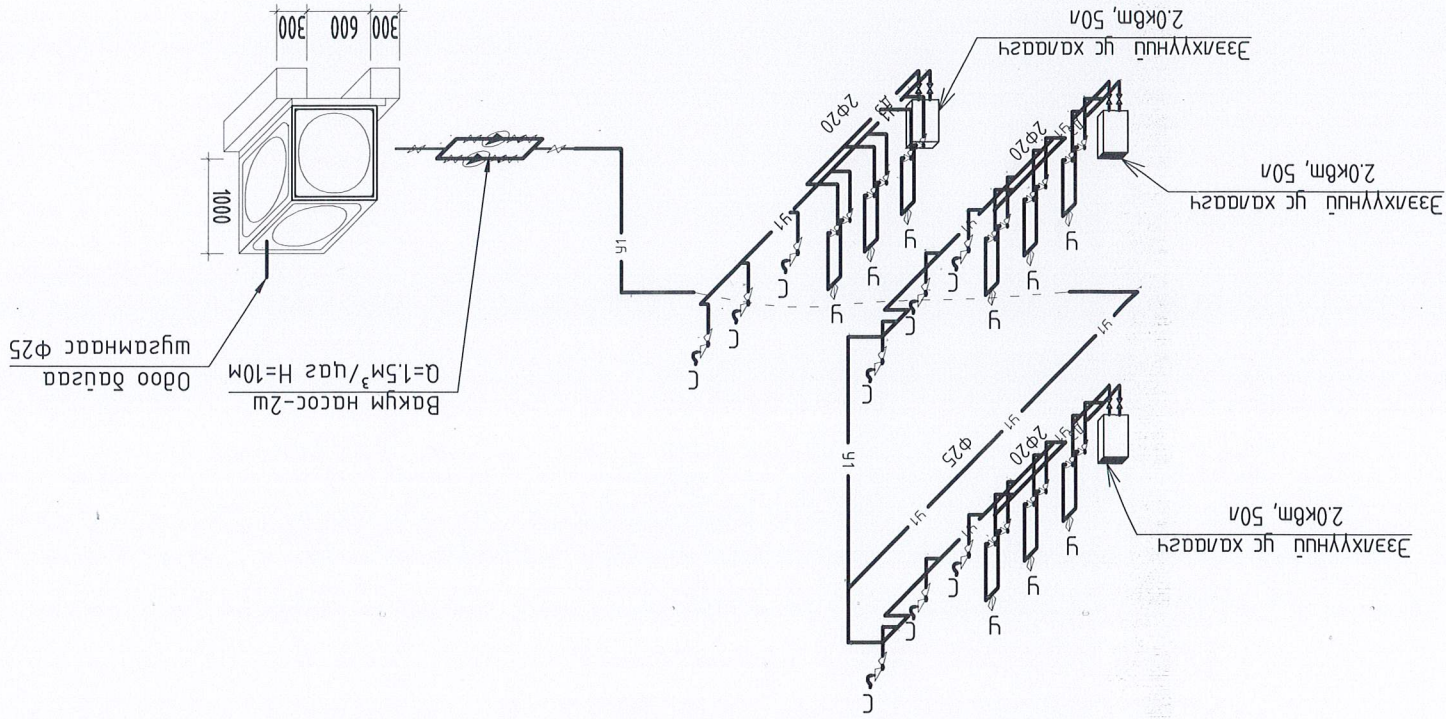
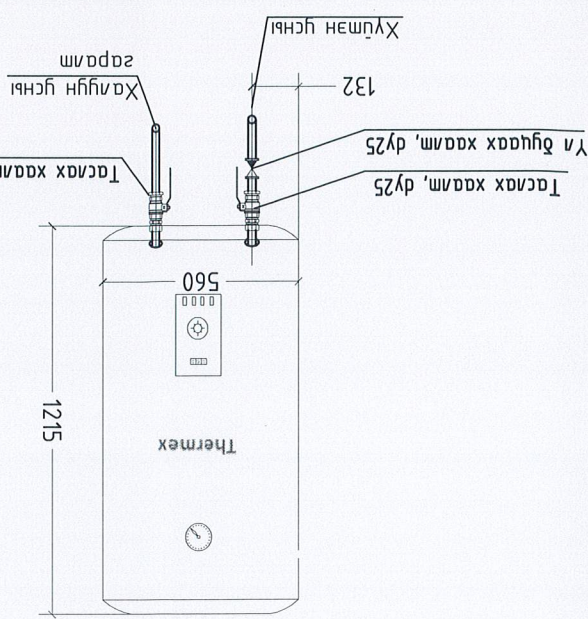

8	7	6	5	4	3	2	1
F	F	E	E	D	D	C	C
A	A	B	B	A	A	B	B
8	7	6	5	4	3	2	1

Эвхан алмаг, Тосонзэнэл сүм, 2-р баг, 1-р сургууль, Буланд-8 823оом
 "100-н ХҮҮХДИЙН ДОТГУР БАЙР"
 2-р давхрын дэвэр усны шугамын байгуулалт

Инженер: Ж.Нямдам
 ТУШФ: Ж.Нямдам
 22-51-9 АЗ666
 МОНГОЛЫН ХААГАХ АНГАМЫН ХААГАХ ТӨСӨЛ
 МОНГОЛЫН ХААГАХ АНГАМЫН ХААГАХ ТӨСӨЛ

Гууцмэгдэн: Ж.Нямдам
 ТУШФ: Ж.Нямдам
 МОНГОЛЫН ХААГАХ АНГАМЫН ХААГАХ ТӨСӨЛ

"НОЁДЫН ТУРЬ" ХХК Шалсан
 МОНГОЛЫН ХААГАХ АНГАМЫН ХААГАХ ТӨСӨЛ

Хугацаа: 2023.11
 Огноо: М:100
 Масштаб: М1:100
 Эргүүлн дугаар: Ц59-08
 Хугацаа: 10

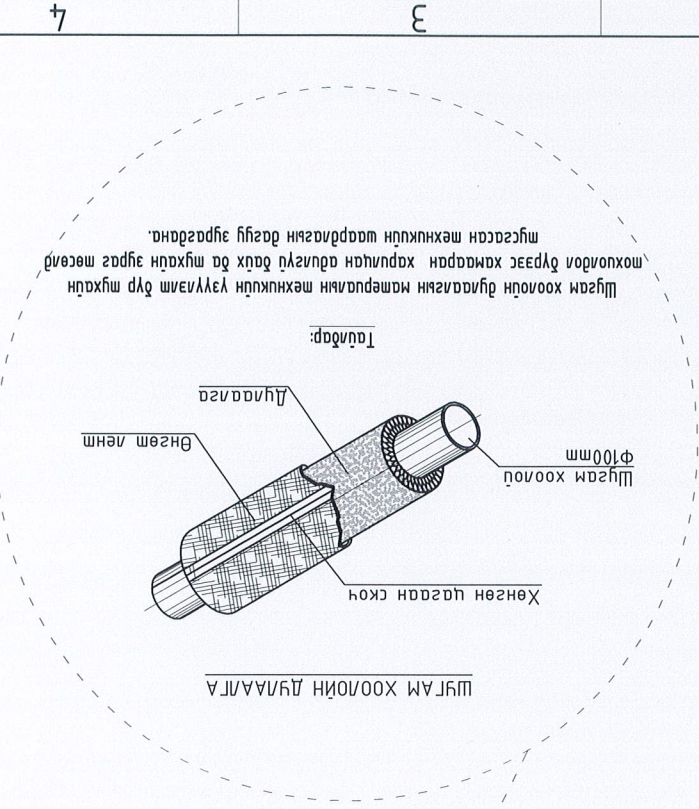
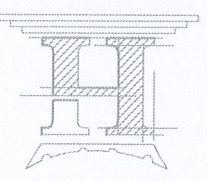

Хоолойн урм, м	Диаметр, мм	Lbf, м	Hbf, м
6	110	0.8	0.16
	50	0.5	0.15
3	110	0.6	0.25
	50	0.4	0.15

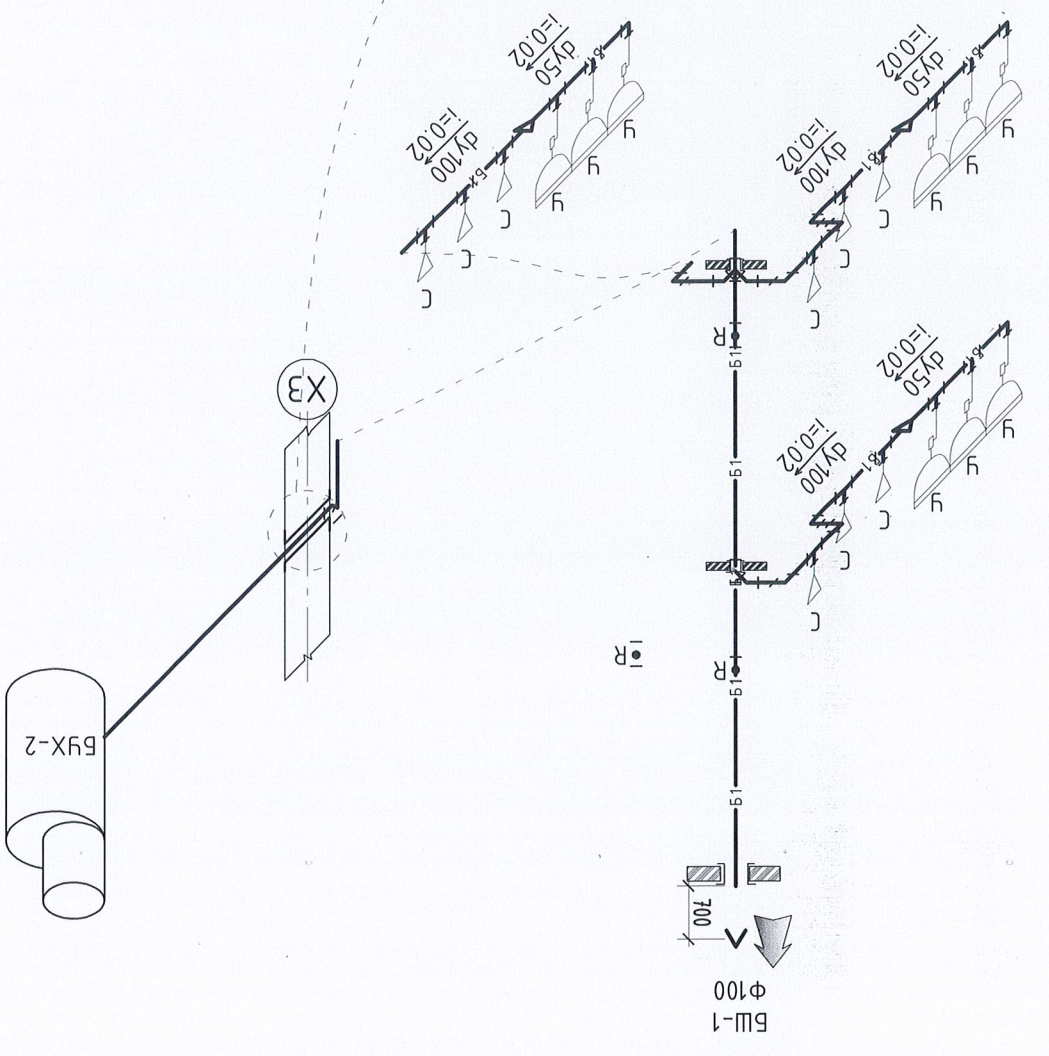
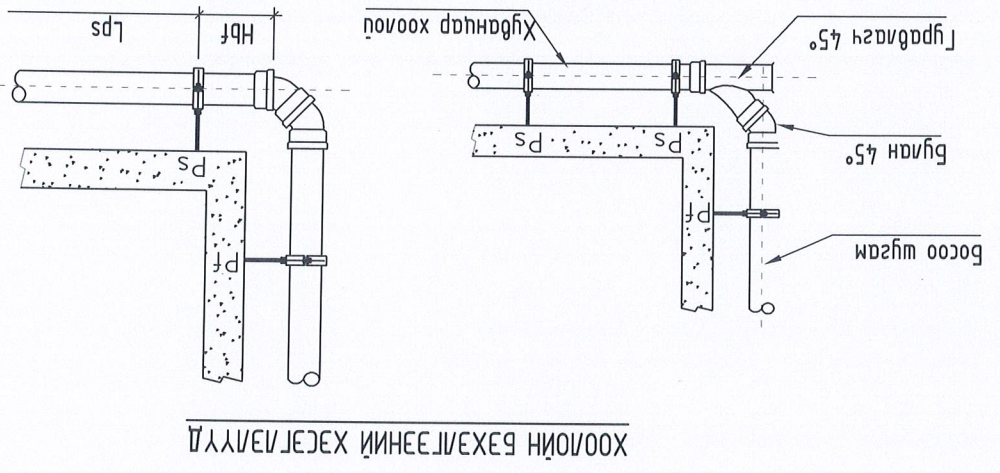

МАТЕРИАЛЫН ТҮҮБЭР

Дэс дугаар	Тэмдэглэгээ, мехникийн үзүүлэлт	Нэр	Тоо	Жин, кг	Тайлбар
------------	------------------------------------	-----	-----	------------	---------

1	Госм 3262-75	Цадрсан ган хоолой Ф32х3.6мм,	-	3.09	ү/м
2	Госм 3262-75	Цадрсан ган хоолой Ф25х3.2мм,	20.0	2.39	ү/м
3	Госм 18599-2001	Хөнгөнцагаан хявдгаар хоолой Ф20х2.0, Py=1.0МПа	21.0	0.118	ү/м
4	Госм 17375-2001	Омбоод Ф32х3.6мм	-	-	шүрхэс
5	Госм 17375-2001	Омбоод Ф25х3.2мм	11	0.16	шүрхэс
6	Госм 17375-2001	Омбоод Ф20х3.2мм	41	0.08	шүрхэс
7	Госм 17376-2001	Гярдлагч Ф25х3.2мм	3	-	шүрхэс
8	Госм 17376-2001	Гярдлагч Ф20х3.2мм	25	-	шүрхэс
9	Py=1.0МПа, T=70°C	Бөмбөгөн хаалм Ф25	2	-	шүрхэс
10	Py=1.0МПа, T=70°C	Бөмбөгөн хаалм Ф20	6	-	шүрхэс
11	Py=1.0МПа, T=70°C	Бөмбөгөн хаалм Ф15	27	-	шүрхэс
12	Py=1.0МПа, T=70°C	Шижбар Ф32/25	-	-	шүрхэс
13	Py=1.0МПа, T=70°C	Шижбар Ф25/20	2	-	шүрхэс
14	Py=1.0МПа, T=70°C	Шижбар Ф20/15 (монос мөхөөрөмжрүү)	27	-	шүрхэс
15	Тонголнол	Үсэгцүр (суфоны хамт)	9	-	шүрхэс
16	Py=1.0МПа, T=70°C	Үсэгцүрэн холгуч	9	-	шүрхэс
17	Py=1.0МПа, T=70°C	Үян хандоос 60см /сүлтүүр/	9	-	шүрхэс
18	Py=1.0МПа, T=70°C	Үян хандоос 60см /үсэгцүр/	18	-	шүрхэс
19	δ=30мм	Ган хоолойн дүлгэлдэг, өнгөн муга Ф25	20.0	-	ү/м
20	δ=30мм	Хөнгөнцагаан хявдгаар хоолойн дүлгэлдэг Ф20	21.0	-	ү/м
21		Ган хоолойн хонгилт дэхлээ Ф25	20	-	шүрхэс
22	Py=1.0МПа, T=70°C	Эзлүүлнүүд үс халагч 2.5кВт, 50л	3	-	Ком

ХҮЙТЭН ҮСНЬ ҮС ХЭМЖҮҮРИЙН ЗАНГИЛАА

DN=20. зарам-25, орүүлсга-25

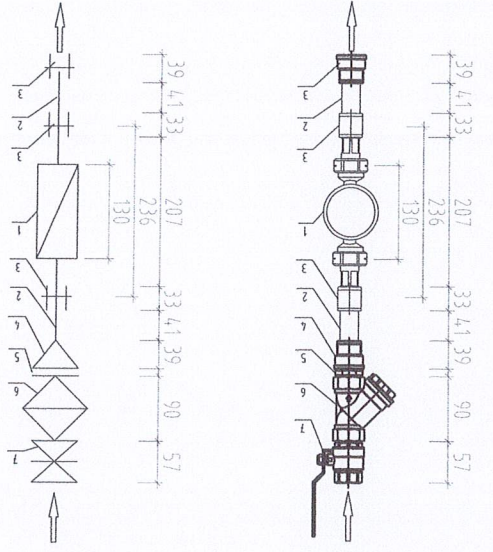

Дэс дугаар	Тэмдэглэгээ, мехникийн үзүүлэлт	Нэр	Тоо	Жин, кг	Тайлбар
1	Халагч тоолуур	Хүйтэн үсний тоолуур гяраагч Ф20мм	1.0	0.72	шүрхэс
2	Госм 10704-91	Цадрсан ган хоолой Ф25х2.5мм	0.15	1.39	ү/м
3	Py=1.0МПа, T=70°C	Мүфмь Ф20мм	3	0.068	шүрхэс
4	Py=1.0МПа, T=70°C	Шижбармэй Мүфмь Ф25х20мм	2	0.121	шүрхэс
5	Py=1.0МПа, T=70°C	Хүнлель Ф20мм	1	0.094	шүрхэс
6	Py=1.0МПа, T=70°C	Хог шүлгч Ф25мм	1	0.416	шүрхэс
7	Py=1.0МПа, T=70°C	Бөмбөгөн хаалм Ф25мм	1	0.399	шүрхэс

МАТЕРИАЛЫН ТҮҮБЭР

Дэс дугаар	Тэмдэглэгээ, мехникийн үзүүлэлт	Нэр	Тоо	Жин, кг	Тайлбар
------------	------------------------------------	-----	-----	------------	---------

Зөвхөн оюм, Тосонцэнгэл сум, 2-р даг, 1-р сургууль, Бунаад 8-823 мoom
100-н ХҮҮХХАЙН ДАТГУР БАЙР

МОНГОЛ УЛАС
Улаанбаатар хот, дүүрэг 10-ийн 1-р хороо
ХАМЖААРЧИЙН ИНЖЕНЕР
2022-2023

Инженер
Гуушмэсэн
Шалгарсан

“НОЁДЫН ТҮҮРЬ” ХХК

Шуфр: Масштаб: Огноо: 2023
ТТ Шуфр: НТ/БЕТ-12/2023
Эргүүлн дугаар: ЦБҮ-09 Хүндэс: 10

МАТЕРИАЛЫН ТҮҮБЭР

Лэс дугаар	Тэмдэглэгээ, механикийн үзүүлэлт	Нэр	Тоо	Жин, кг	Талбар
1	PVC-U	Бохор гүснэ хявдандар хоолой φ50	8.0	-	у/м
2	PVC-U	Бохор гүснэ хявдандар хоолой φ100	20.0	-	у/м
3	PVC-U	Омбоод 90° φ50	3	-	мүрхээс
4	PVC-U	Омбоод 90° φ100	-	-	мүрхээс
5	PVC-U	Өвдгөдч 135° φ50	-	-	мүрхээс
6	PVC-U	Өвдгөдч 135° φ100	19	-	мүрхээс
7	PVC-U	Шигуун гярдлагагч φ100x100x100	9	-	мүрхээс
8	PVC-U	Шигуун гярдлагагч φ50x50x50	6	-	мүрхээс
9	PVC-U	Шигуун гярдлагагч φ100x50x100	-	-	мүрхээс
10	PVC-U	Тамуу гярдлагагч φ100x100x100	1	-	мүрхээс
11	PVC-U	Тамуу дөрвөлгөч φ100x100x100x100	1	-	мүрхээс
12	PVC-U	Шилжээр φ100/50	3	-	мүрхээс
13	PVC-U	Шилгах мас P-100	2	-	мүрхээс
14	Тонголон	Сүлжүүр (хөшөө гаргалгаатай)	9	-	мүрхээс
15	PVC-U	Асаржуйлалтын малгай φ100	1	-	мүрхээс
16	δ=30мм	Хявдандар хоолой дугаалаа φ100	8.0	-	у/м
17	PVC-U	Хомтанд дэхлэгээ φ50	8	-	мүрхээс
18	PVC-U	Хомтанд дэхлэгээ φ100	20	-	мүрхээс
19	PVC-U	Үл дугах φ100	1	-	мүрхээс

АРИУГАХ ТАГУУГА

Завхан аймаг, Тосонцэнгэл сум, 2-р баг, 1-р сургууль, Бунаад 8-823 тоом
100-н ХҮҮХДИЙН ЛОТЙУР БАЙР

Материалын мүүдэр

"НОЁДЫН ТҮҮРЬ" ХХК

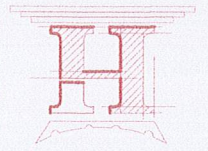

Инженер
Гууцмэгэн

МОНГОЛ УЛС
22-51/2023
Х.Нямдорж
Х.Нямдорж

Шуфр:
НТ/БЕГ-12/2023

Масштаб:
Огноо: 2023

Хугацаа:
ЦБҮ-10

10

2022-2026

МЭРГЭШИЙН ИНЖЕНЕР

Х.Нямдорж

Х.Нямдорж

Х.Нямдорж

Х.Нямдорж

Х.Нямдорж

Х.Нямдорж

Х.Нямдорж

Х.Нямдорж

Х.Нямдорж

Х.Нямдорж

Х.Нямдорж

Х.Нямдорж

Х.Нямдорж

Х.Нямдорж

Х.Нямдорж

Х.Нямдорж

Х.Нямдорж

Х.Нямдорж

Х.Нямдорж

Х.Нямдорж

Х.Нямдорж

Х.Нямдорж

Х.Нямдорж

Х.Нямдорж

Х.Нямдорж

Х.Нямдорж

Х.Нямдорж

Х.Нямдорж

Х.Нямдорж

Х.Нямдорж

Х.Нямдорж

Х.Нямдорж

Х.Нямдорж

Х.Нямдорж

Х.Нямдорж

Х.Нямдорж

Х.Нямдорж

Х.Нямдорж

Х.Нямдорж

Х.Нямдорж

Х.Нямдорж

Х.Нямдорж

Х.Нямдорж

Х.Нямдорж

Х.Нямдорж

Х.Нямдорж

Х.Нямдорж

Х.Нямдорж

Х.Нямдорж

Х.Нямдорж

Х.Нямдорж

Х.Нямдорж

Х.Нямдорж

Х.Нямдорж

Х.Нямдорж

Х.Нямдорж

Х.Нямдорж

Х.Нямдорж

Х.Нямдорж

Х.Нямдорж

Х.Нямдорж

Х.Нямдорж

Х.Нямдорж

Х.Нямдорж

Х.Нямдорж

Х.Нямдорж

Х.Нямдорж

Х.Нямдорж

Х.Нямдорж

Х.Нямдорж

Х.Нямдорж

Х.Нямдорж

Х.Нямдорж

Х.Нямдорж

Х.Нямдорж

Х.Нямдорж

Х.Нямдорж

Х.Нямдорж

Х.Нямдорж

Х.Нямдорж

Х.Нямдорж

Х.Нямдорж

Х.Нямдорж

Х.Нямдорж

Х.Нямдорж

Х.Нямдорж

Х.Нямдорж

Х.Нямдорж

Х.Нямдорж

Х.Нямдорж

Х.Нямдорж

Х.Нямдорж

Х.Нямдорж

Х.Нямдорж

Х.Нямдорж

Х.Нямдорж

Х.Нямдорж

Х.Нямдорж

Х.Нямдорж

Х.Нямдорж

Х.Нямдорж

Х.Нямдорж

Х.Нямдорж

Х.Нямдорж

Х.Нямдорж

Х.Нямдорж

Х.Нямдорж