

АРХИТЕКТОР

Ч.МЯГМАРДОРЖ

БОЛОВСРУУЛСАН:

"НОЁДЫН ТҮРБ" ХХК-Н ЗАХИРАЛ

Н.АРИУНБОЛД

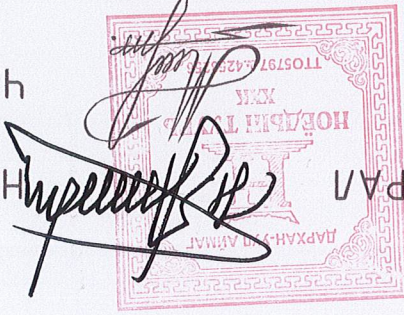

БАРИЛГА АРХИТЕКТУРЫН ХЭСЭГ-БА

(АЖЛЫН ЗҮРЭГ)

БАЙГУУЛАМЖ БОЛГОХ ТӨСӨЛ

ЗАВХАН АЙМГИЙН ТОСОНЦЭНЭЛ СҮМБИН
"Э20 ХҮҮХДИЙН БОЛОВСРОЛЫН 2-Р СҮРГУУЛИЙН В БАЙР"
НҮХЭН ЖОРЛОНГ ОРЧИН ҮЕИЙН СТАНДАРТ ШАРДЛАГАД НИЙЦСЭН АРИУН ЦЭВРИЙН

ЗҮРГИЙН ШИФР: НТ/БЕТ-12/2023

"НОЁДЫН ТҮРБ" ХХК
ЭТ 37-508/19

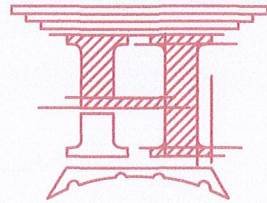

ЗАРХАН АЙМАГ, ТОСОНЦЭНГЭЛ СҮМЫН
2-Р СҮРГҮҮЛБ, ДОТГУР БАЙРНЫ БАЙРШИЛЫН СХЕМ М1:2000

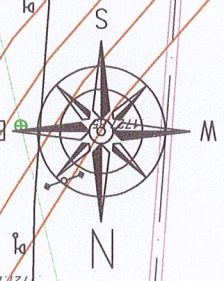

- ТАНИХ ТЭМДЭГ:
- Төвдөлмөний хул
 - Бохир усны шугам
 - Дугаарны шугам
 - Цэвэр усны шугам
 - Цахилгааны шугам

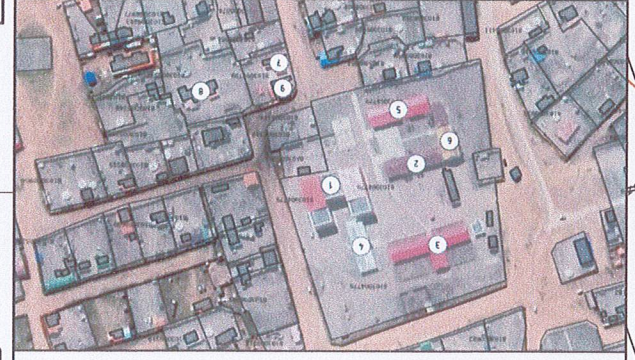

БАЙРШИЛЫН СХЕМ

Д/А	ТОДОРХОЙЛОЛТ	Тайлбар
1	Цугууль	0доо дагууа
2	Б-дэлү	0доо дагууа
3	Домгур дэлү	0доо дагууа
4	Б-дэлү	0доо дагууа
5	А-дэлү	0доо дагууа
6	Зам	0доо дагууа
7	Цэвэр Б-дэлү	0доо дагууа
8	Цэвэр Б-дэлү	0доо дагууа
9	Цэвэр А-дэлү	0доо дагууа

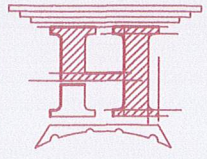

Архитектор
Гүчэмсээн
Шалсан

Зархан аймаг, Тосонцэнгэл сум ЭЗӨ хуудайн
ЕРӨНХИЙ БОЛОВСГОЛЫН 2-Р СҮРГҮҮЛБ В-БАЙР
Үе шат: ажлын зураг

Масштаб: М1:2000
Огноо: 2023

Хуудас: 10

Шууд: HT/БЕТ-12/2023
Эргүүлэн дугаар: 6А-01

БҮЛГЭХ АЖЛЫН ТОДОРХОЙЛОЛТ

Өрөөний дугаар	Өрөө, ТАСАЛГААНЫ Панер мааз	Талбай, м ²	Ханын замаск хусаж чэврлэх	Талбай, м ²	Модон шал дүүлгах	Талбай, м ²	Одоо хуулах	Талбай, м ²	Хаалга дүүлгах	Талбай, м ²	Хана нүхэлж дүүлгах	Талбай, м ²	Өрөөний дугаар	10
		12.94	Замаск	42.22	Модон шал	12.94	одоо	42.22	Модон хаалга	2.10	Хана	2.10		

ЗАСЛЫН АЖЛЫН ТОДОРХОЙЛОЛТ

Өрөөний дугаар	Өрөө, ТАСАЛГААНЫ Шинээр хамар хана өрөх	Талбай, м ²	Профиль ПС*70*50	Урм, м	Хана засал	Талбай, м ²	Хана засал	Талбай, м ²	Хананы өнгөлгөө	Талбай, м ²	Шалны тэгшилгээ	Талбай, м ²	Өрөөний дугаар	101
		-	-	-	Замаск	11.67	Эмгэрс цагаан өнгүүн h-0.0	6.48	Керамик хавтан	600x300	Бетон зурмаг	600x600		102
		6.42	Профиль	25.4	Замаск /2ye/	6.48	Эмгэрс цагаан өнгүүн h-0.0	6.48	Керамик хавтан	600x300	Бетон зурмаг	600x600		

ЗАСЛЫН АЖЛЫН ТОДОРХОЙЛОЛТ

Өрөөний дугаар	Өрөө, ТАСАЛГААНЫ НЭР	Талбай, м ²	Талбай, м ²	Талбай, м ²	Талбай, м ²	Лонхны мауца	Талбай, м ²	Лонхны мауца	Талбай, м ²	ДСП хавтан	Талбай, м ²	Гоёлын хүрээмэй	Талбай, м ²	Өрөөний дугаар	101
		9.75	Замаск	0.7	Хуимал чулуун мауца	Хуимал чулуун мауца	0.225	АЛӨ-нуу хаалм	18.69	2800X1000	2.8				
		2.90	Талбай, м ²	Талбай, м ²	Талбай, м ²	Талбай, м ²	Талбай, м ²	Талбай, м ²	Талбай, м ²	Талбай, м ²	Талбай, м ²	Талбай, м ²	Талбай, м ²		



Зөвхөн аумаг, Тосонцонгөл сүм 320 хууцдун
 Ерөнхий 60/08СРО/ЫН 2-Р СҮРТҮҮЛБ В-БАИР
 МОНГОЛЫН ТҮҮВЭР

Архитектор: Г.Цэцэгсэлэн
 Шалбарж: Ч.Мянмардорж
 Шүфр: МАНУУН ГАНТУУН ГАНТУУН
 БИРЭА
 Ч.Мянмардорж
 МА-6А
 2022-07-27

Шалбарж: Ш.Мянмардорж
 Шүфр: МАНУУН ГАНТУУН ГАНТУУН
 БИРЭА
 Ч.Мянмардорж
 МА-6А
 2022-07-27

Хугацаа: 2022
 Огноо: 10

Масшаб: М:100
 Зургийн дугаар: БА-03

1	Ангу
2	Ангу
3	Ангу
4	Ангу
5	Ангу
6	Ангу
7	Ангу
8	Хөлийн өрөө
9	Гонх
10	Ариун цэврийн өрөө
11	Ангу
12	Ангу

ӨРӨӨНИЙ ТОДОРХОЙЛОЛТ

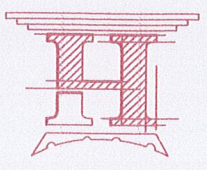
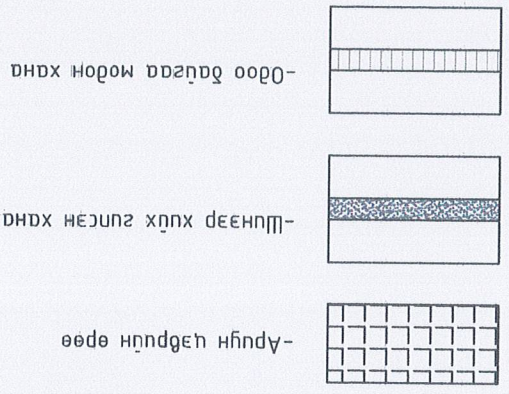

Архитектор
Гүцэмсээн
Шалсан

АНТМ-Масмардоорх
АНТМ-Масмардоорх
АНТМ-Масмардоорх

Эрххон аймаг, Тосонцэнгэл сум ЭЗД хуульдун
Ерөнхий БОЛОВСРОЛЫН 2-Р СУРГУУЛЬ В-БАЙР
ХИЧЭЭЛИЙН "В" БАЙР ДАВХРЫН БАЙГУУЛАЛТ

Шуфр: Масмард: М:1:100
ТТ Шуфр: Зургийн дугаар: БА-4
Хугацаа: 2022
Огноо:

ДАВХРЫН БАЙГУУЛАЛТ В-БАЙР

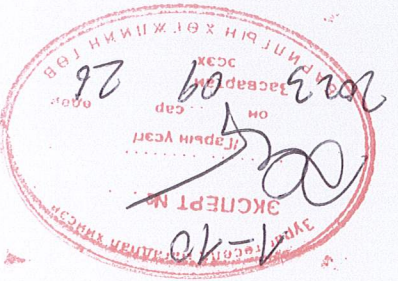
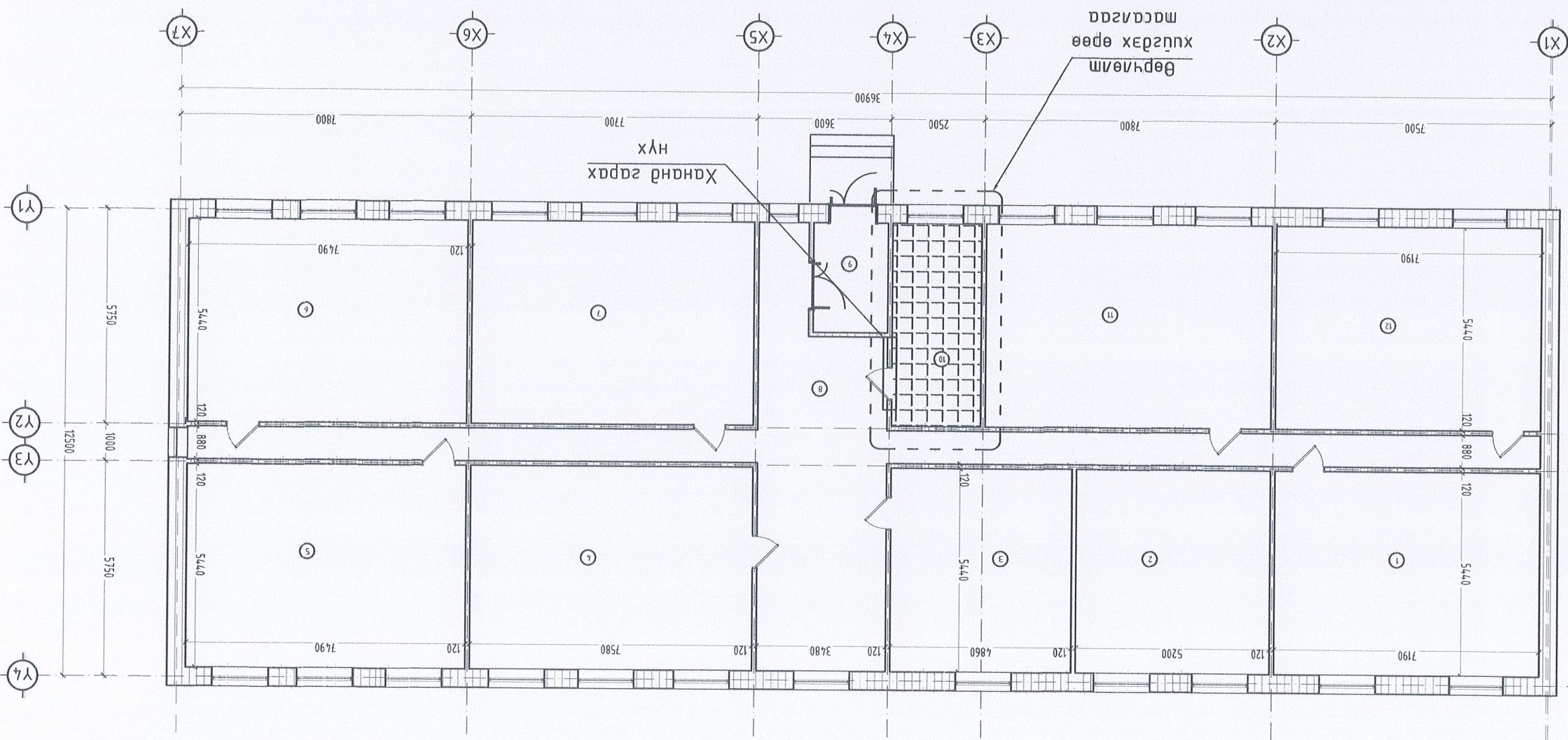

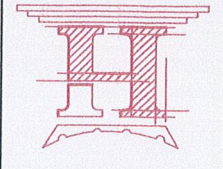

“НӨӨДЭЛЭН ТҮҮРЬ” ХХК
 Шалсан

Архитектор
 Гүлэмсээн

Мэргэжилтэн
 Шалсан

МОНГОЛ
 ӨӨРЧЛӨЛТИЙН БАЙГУУЛАЛТ
 22-564
 ТИЛГЭЛЭН
 Ч.Мэгсардам
 Утас: 7711-1234
 М:100
 ТТ Шуфр:
 Хугацаа: 2022-2023
 10

Завхан агмаг, Тосонцэнэл сүм 320 хүүхдийн
 Ерөнхий боловсролын 2-р сургууль В-Байр

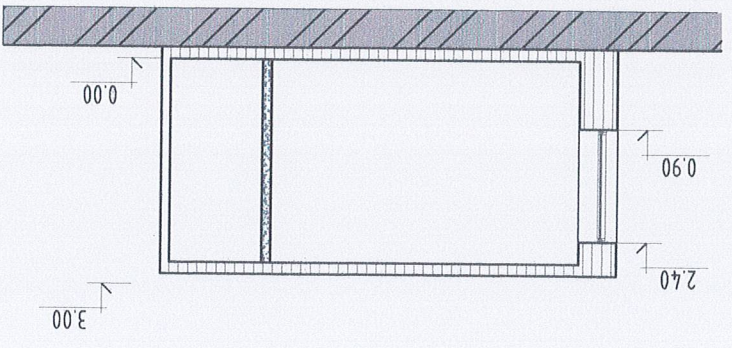

ОТ/ОА/1-1 М:100

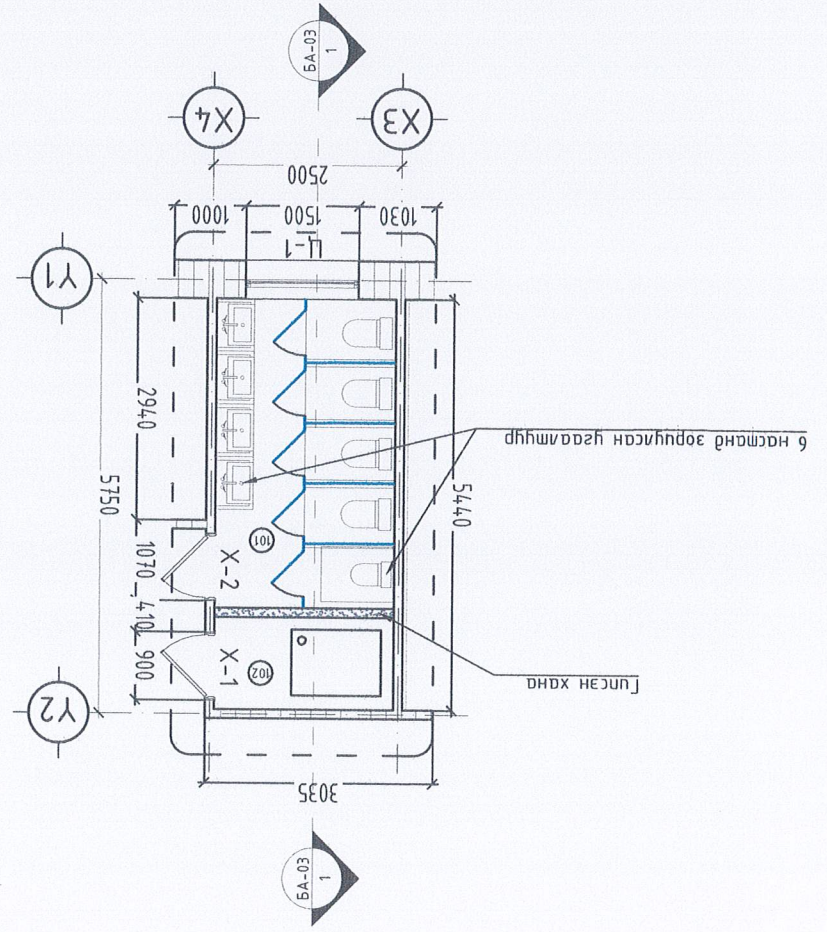

ӨӨРЧЛӨЛТИЙН БАЙГУУЛАЛТ М:100

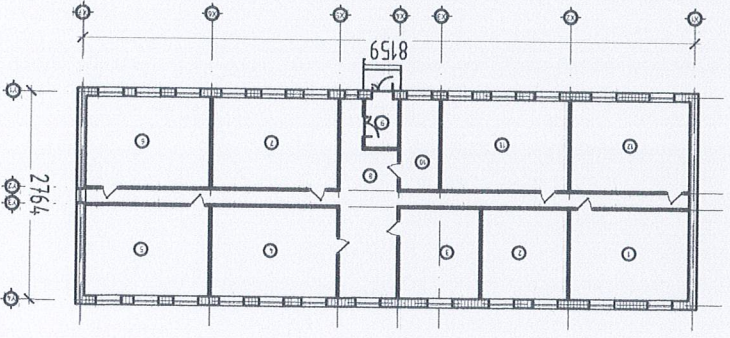

ТҮЛХҮҮР БАЙГУУЛАЛТ

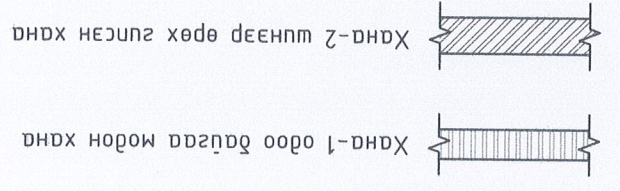
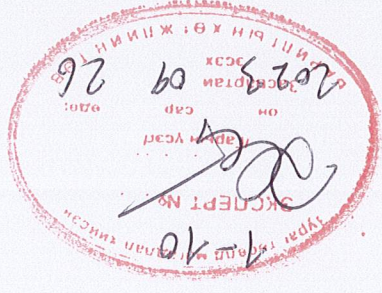

ХАНЫН БҮТЭЦ-1 М:25

ӨӨРЧЛӨЛТИЙН ӨРӨӨНИЙ ТАЛБАУ М ²	Аруун цэврийн өрөө	101	9.75
Үсний нөөцлийн сав	102	2.90	
НИЙТ		12.65	

АРИУН ЦЭВРИЙН ӨРӨӨНИЙ ХЭСЭГЧИЛСЭН БАЙГУУЛАЛТ-1 М:50

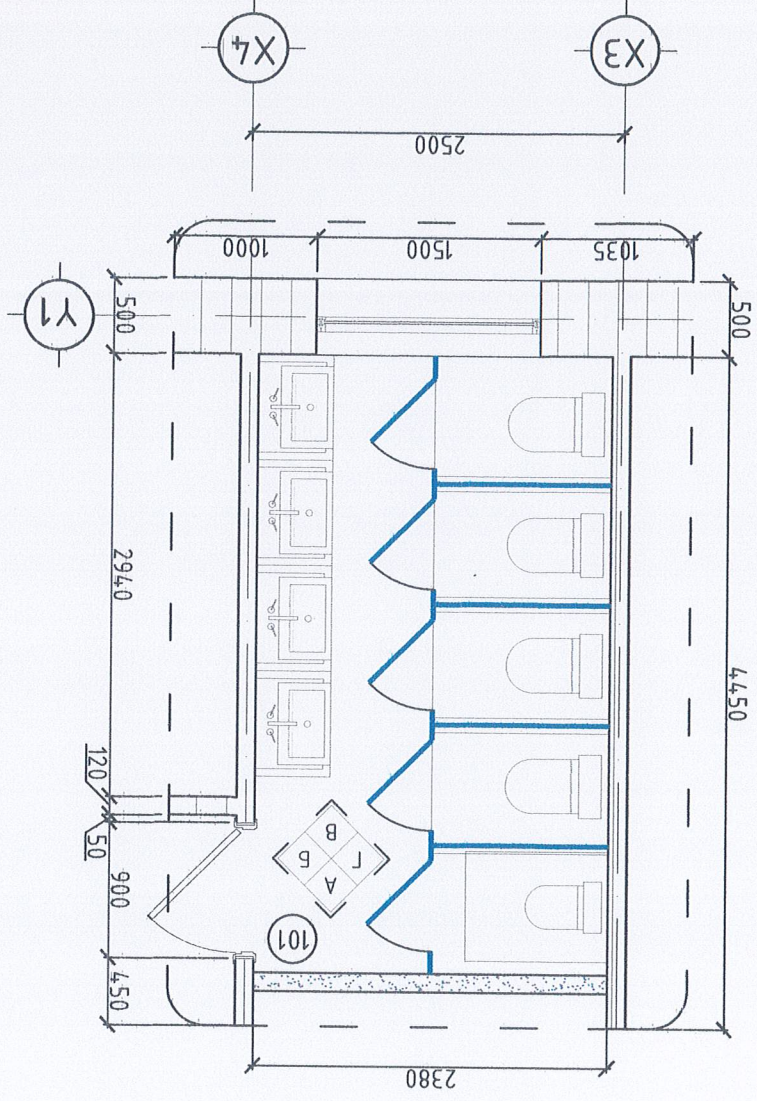

ХЭСЭГЧИЛСЭН БАЙГУУЛАЛТ-101 М:50

- Тайлбар:
- Тус хувдсыг холбогдох хувдсудтай хамт үз.
 - Ариун цэврийн өрөөний хананд наах керамик хавтгаар 60x30 см байна.
 - Өнгүүд захиулагчийн санамгыг үндэслэн гүйцэтгэнэ.
 - Плитаж стандартын дагуу цэвэр нааж, шилшнэгийн хэргийг үндэслэн гүйцэтгэнэ.

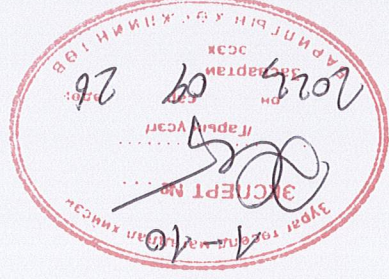

ХАМЫН ДЭЛСЭЭС-А М:50

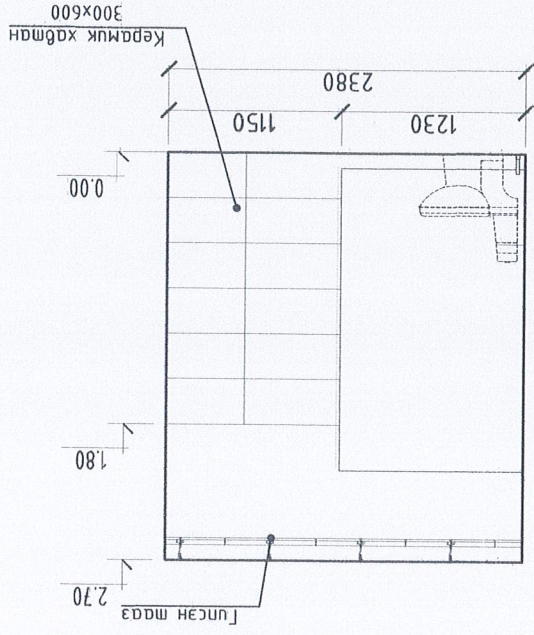

ХАМЫН ДЭЛСЭЭС-В М:50

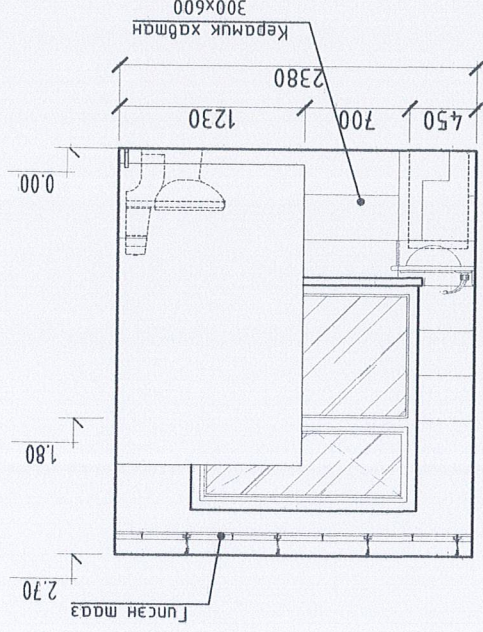

ХАМЫН ДЭЛСЭЭС-Б М:50

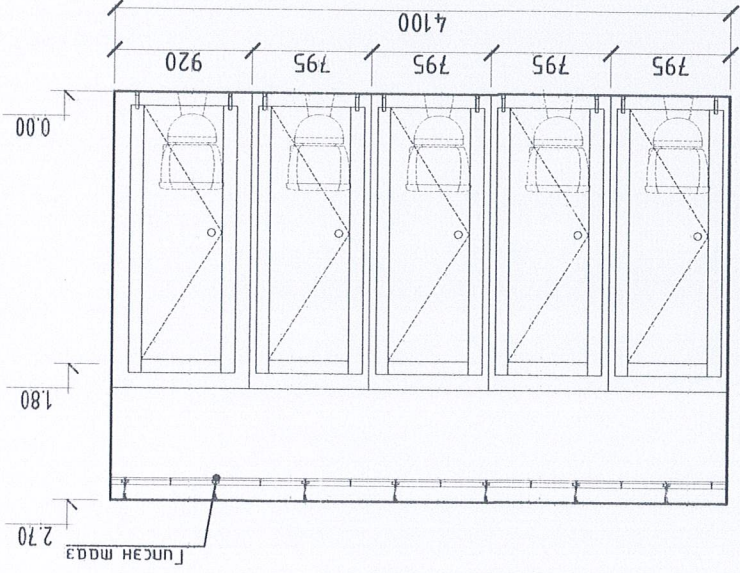

ХАМЫН ДЭЛСЭЭС-Г М:50

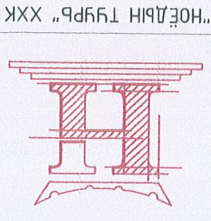
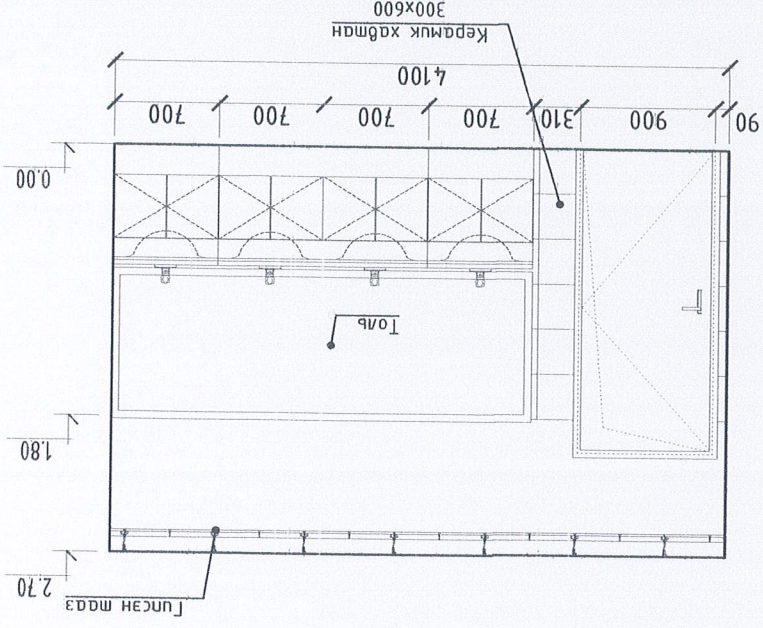

Архитектор
Гүйцэтгэсэн
Шагсадан

МОНГОЛЫН АРХИТЕКТУР
МА-БА Л БУРЯА
2022-2025

Эвдэх гүймэл, Тосонцраг сүм Э20 хууцдун
ЕРӨӨНИЙ ӨЛӨВСӨЛӨЙН 2-Р СУРГУУЛЬ В-БАЙР
МОНГОЛЫН АРХИТЕКТУР БАЙГУУЛАЛТ-1

Огноо: 2022
Масштаб: М:50
Хугацаа: 10

Эргүүлэн дугаар: БА-06
Хугацаа: 10

АРИУН ЦЭВРИЙН ӨРӨӨНИЙ ХЭСЭГЧИЛСЭН БАЙГУУЛАЛТ-2 М1:50

ХЭСЭГЧИЛСЭН БАЙГУУЛАЛТ-102 М1:50

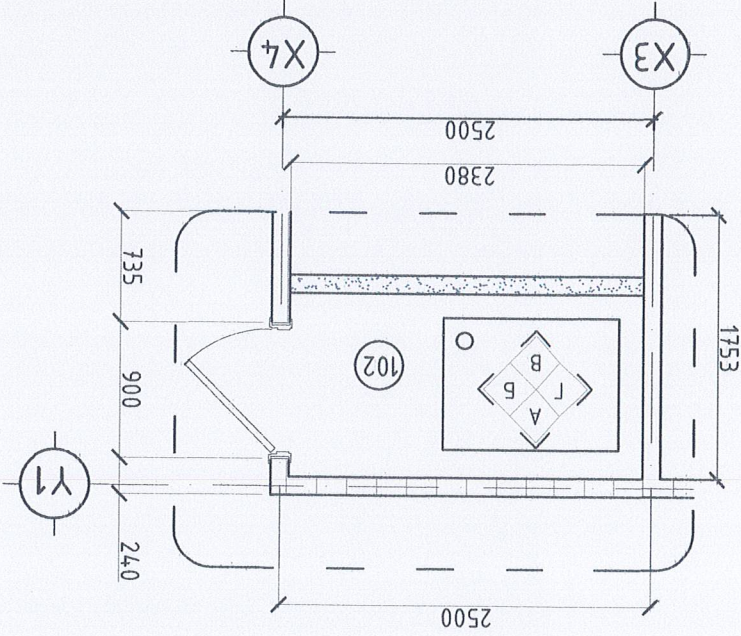

Тайлбар:

- Тус хувдсыг холбогдох хувдсудтай хамт үз.
- Ариун цэврийн өрөөнд хананд наах керамик хавтанцаар 60x30 см байна.
- Өнгүгээг захуулагдахуйц санамлыг үндэслэн гүйцэтгэнэ.
- Ливнаг стандартын дагуу цэвэр нааж, ливнамын ижил өнгний чухээсүүг цэвэрхэн хийнэ.

Хангын дэлгээс-А М1:50

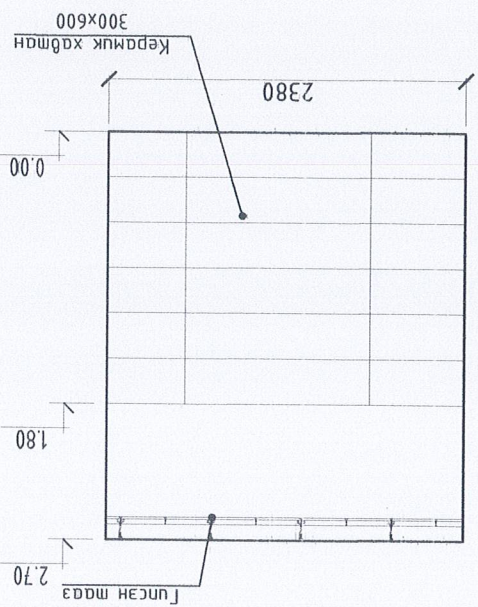

Хангын дэлгээс-В М1:50

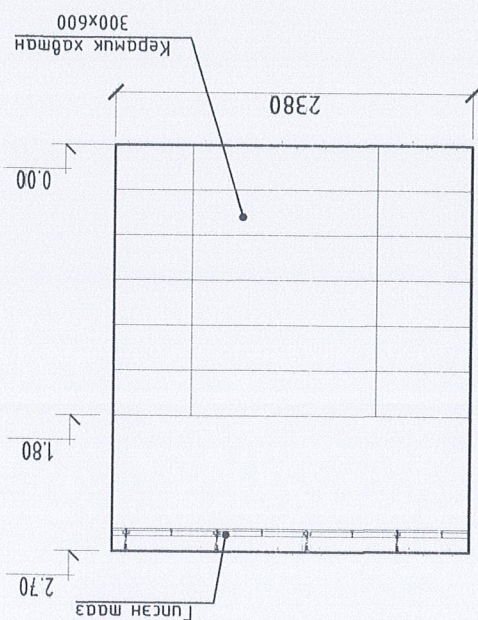

Хангын дэлгээс-Б М1:50

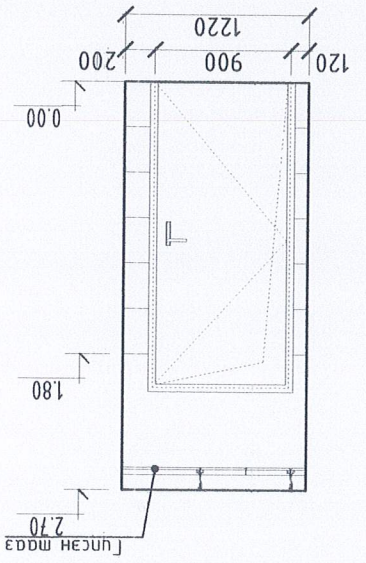

Хангын дэлгээс-Г М1:50

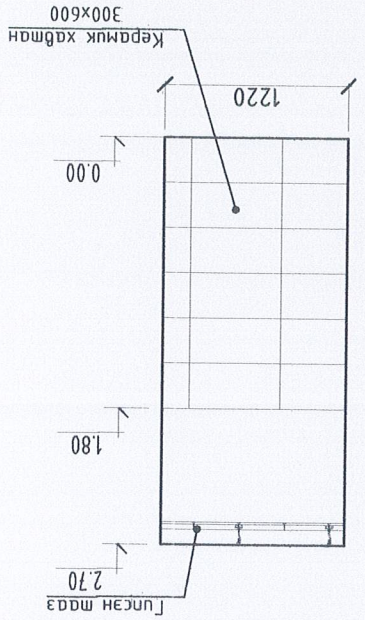

Завхан аймаг, Тосонцэнгэл сум 320 хуучдуйн
ЕРӨӨНИЙ БОЛОВСРОЛЫН 2-Р СҮРГҮҮЛЬ В-БАЙР
МОНГОЛЫН БАЙГУУЛАЛТ-2

Архитектор
Гүйцэтгэсэн
Шалсан

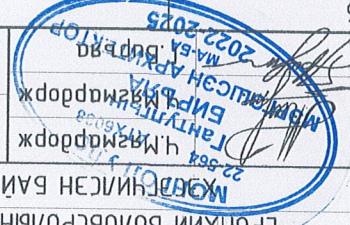
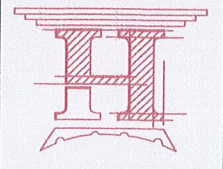

Шууд: Ч.Мазардорж
HT/BEL-12/2023

Масштаб: М1:50

Огноо: 2022
Хугацаа: 10

A3 8 7 6 5 4 3 2 1 F E D C B A

Хаяга		Х-1	
Өргөн	Өндөр	900	2100
Хаягзаны хэмжээ		баруун	Зүүн
Хаягзаны онголомт		2	-
Нийт мөөг шүрхэг		2	
Хаягзаны эвдэр, хуц			
1	Хаягсны мөөг	1	
2	Хаягсны төрөл / материал	Мод	
3	Өнгө	Зах зөвшөөлөх	
1-р дэвхэр			

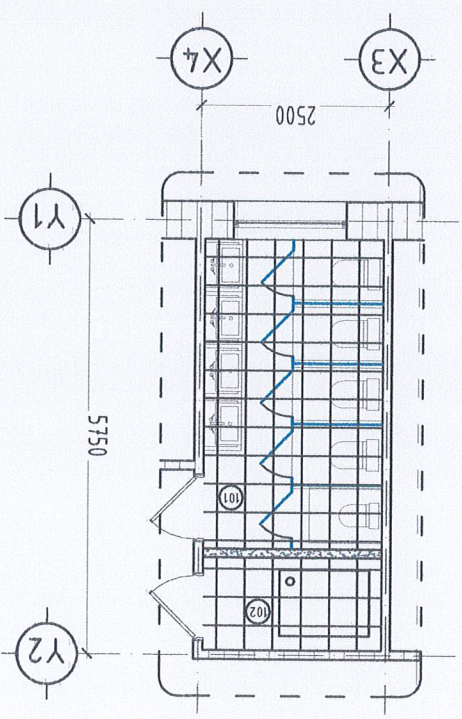
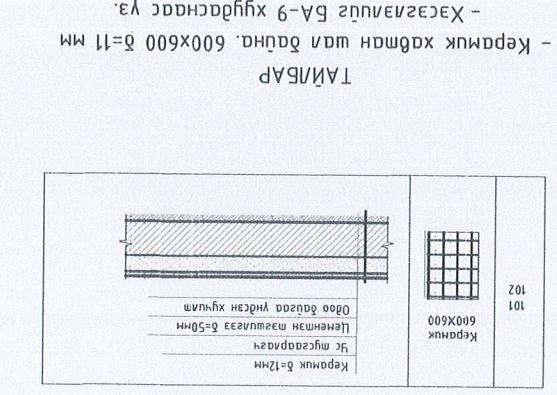
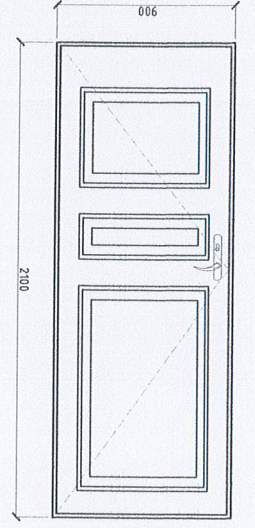

ХААЛГАНЫ ТҮҮВЭР
ШАЛНЫ БАЙГУУЛАЛТ М1:100

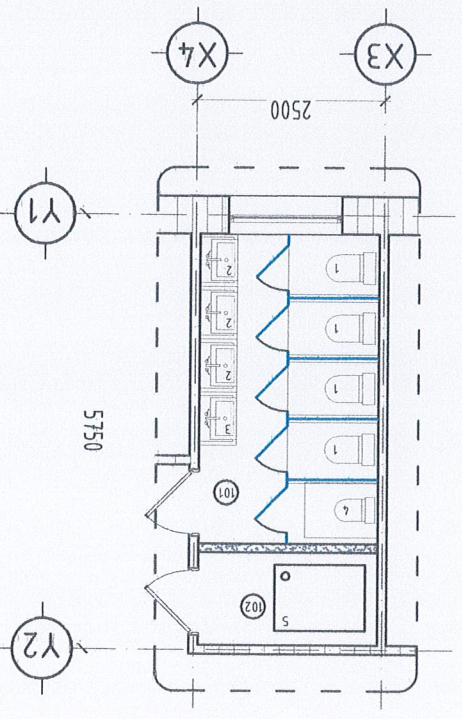

ТЕХНОЛОГИЙН БАЙГУУЛАЛТ М1:100

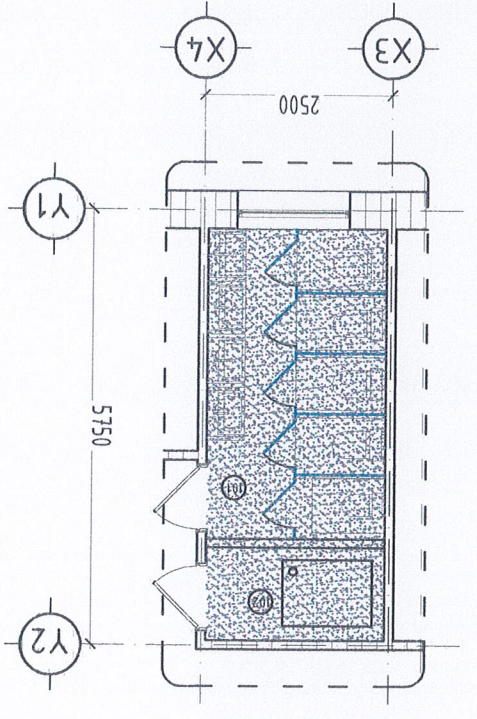

ТААЗНЫ БАЙГУУЛАЛТ М1:100

Тоо	Төрөл	Тайлбар
1	Сувилгыр	4
2	Заагшгүйр	3
3	6 настны язгагшгүйр	1
4	6 настны сувилгыр	1
5	Үсны нөөцүүн сав	1

Таблац, м ²	Өөрчлөлтийн өрөөний тодорхойлолт	101	Арун цэврүүн өрөө	9.75
		102	Үсны нөөцүүн сав	2.90
	НИЙТ			12.65

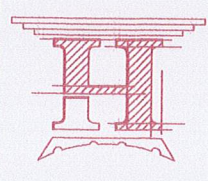
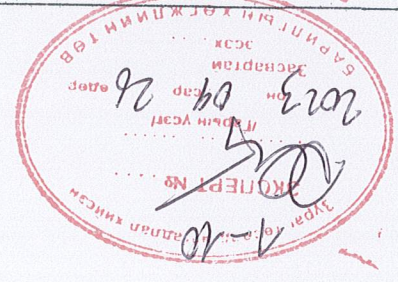

Архитектор	Гүйцэтгэгч	Шалбарсан	"НОЁДЫН ТҮҮРЬ" ХХК
Шуфр: Ч.Мазардорж	Шуфр: НТ/БЕГ-12/2023	Масштаб: М1:100	Хугацаа: 2022
Шуфр: Ш.А. ТАМЖИДМАА	ТТ Шуфр: НТ/БЕГ-12/2023	Зургуудын дугаар: 5А-8	Хугацаа: 10
ЭБХНН АНУАС, Тосонцэнгэл сүм 320 хуучуудын Ерөнхий БОЛОВСРОЛЫН 2-р СУРГУУЛЬ В-БАЙР			
Ш.А. ТАМЖИДМАА-А ТЕХНОЛОГИЙН ТОДОРХОЙЛОЛТ			

Тайлбар:

- Баруунд язгагшлын ажил дүгсээний дараа хаяга хэмжээг нэрвүүдчлэн дор эвдүүлэх
- Түүвэр доргуун зардал машаж онголомт хаягзны доргуун, зүүн зардал машаж онголомт хаягзны зүүн хэсгээр.
- Хаяга нь гүс чүүц, галд мэдэрмэл, гажим өсдөггүй дайна.

ГЛЦСЭН ТААЗНЫ ХЭСГЭГ/Э/ М:1:50

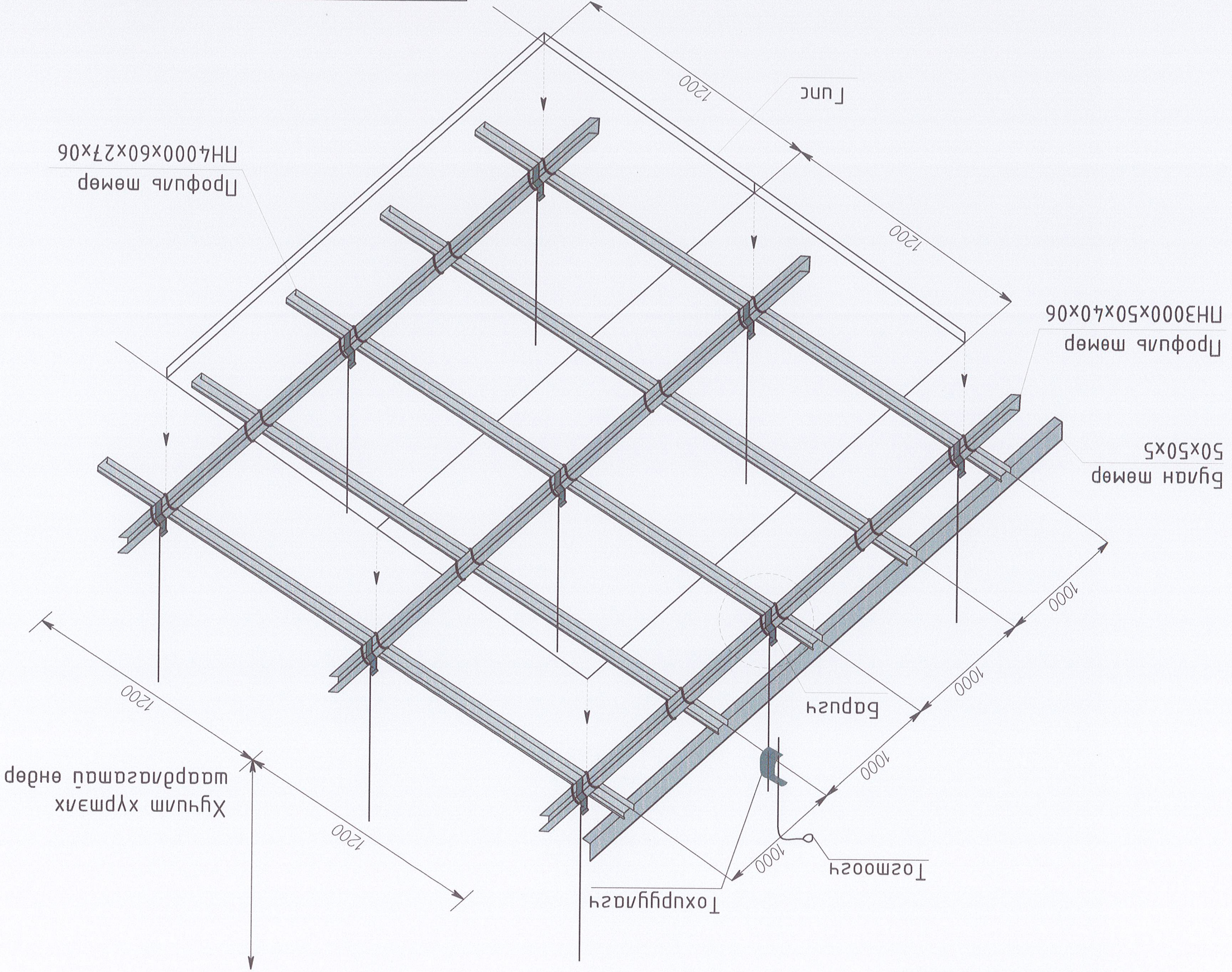

Хүчлэн хүрэнх

Тохруулагч

Тогмоогч

Бүлэг

Бүлэг шөрө 50x50x5

Профиль шөрө ПН3000x50x40x06

Профиль шөрө ПН4000x60x27x06

Завхан аймаг, Тосонцэнгэл сум 320 хуучуудын Ерөнхий боловсролын 2-р сургууль В-байр

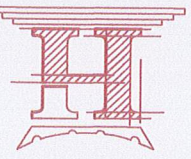
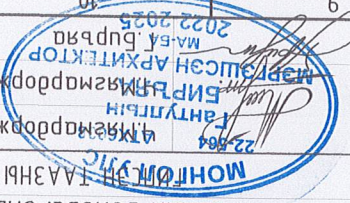

Архитектор
Гууцмэсэн
Шагсан

"НОЁДЫН ТҮҮРЬ" ХХК

Огноо: 2022
Масштаб: М:1:50
Хугацаа: 10

Шуудангийн дугаар: БА-9
Хугацаа: 2022

МОНГОЛ УИГ ТААЗНЫ ХЭСГЭГ/Э/ М:1:50

ГИЛСЭН ХАНАНЫ ХЭСЭГ/ЭЛ М1:200

Тайлбар:
 - Хананд хуцдагх гилсэн хөдөлгөөн нь эгзээн:12мм, хэмжээ:2400x1200 мау гц
 - Чүүсэнд мэсбэрмэй гилсэ даанда.
 - Профиль мөмөр нь ПС/70/50

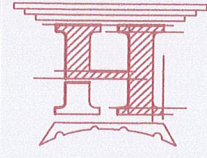
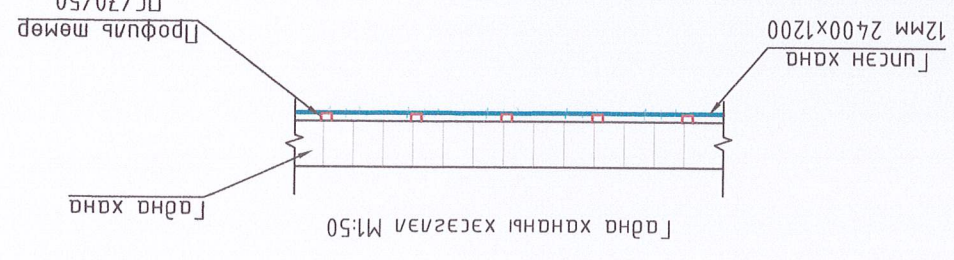
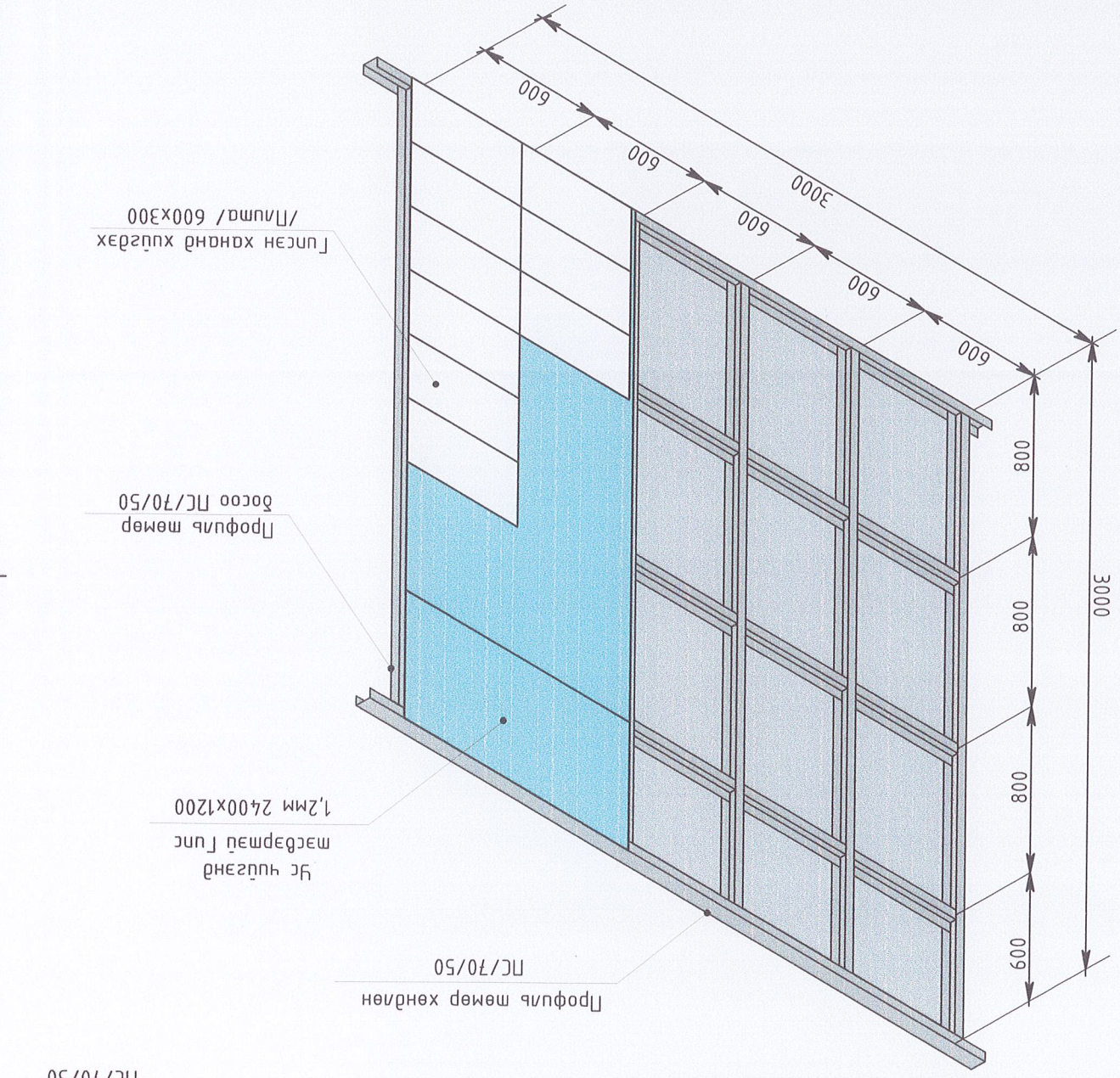
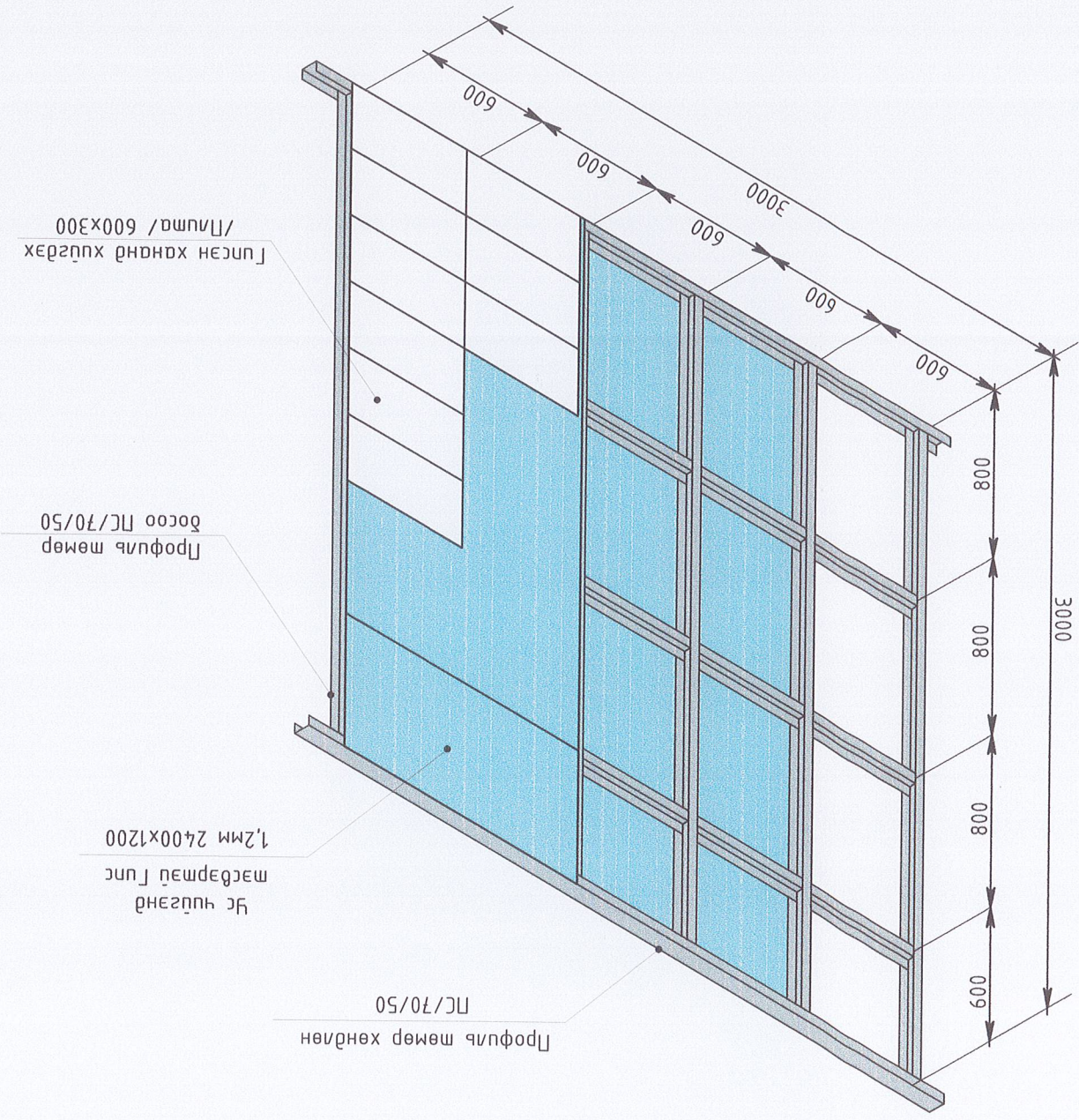

Архитектор
 Гүчэмсээн
 Шагсан

2022-2023
 Гантулгын
 БИРЭН АРХИТЕКТУР
 МА-БА
 2022-2023
 Бирья

Шуудангийн дугаар: МТ/БЕТ-12/2023
 МТ/БЕТ-12/2023
 МТ/БЕТ-12/2023

Хугацаа: 2022
 Огноо: 2022
 Масштаб: М1:100
 БА-10

Эвчэн алмаг, Тосонцэнэл гүм 320 хууцдун
 Ерөнхий менежер/ЭЛ М1:200
 Л.ХАНГАЙН ХЭСЭГ/ЭЛ

А3 8 7 6 5 4 3 2 1

E D C B A

8 7 6 5 4 3 2 1