

БОЛОВСРУУЛСАН:
 "НОЁДЫН ТҮРБ" ХХК-Н ЗАХИРАЛ
 АРХИТЕКТОР
 Л.БАТЖАРГАЛ



ЗАВХАН АЙМАГ, ТОСОНЦЭНГЭЛ СҮМ
 100 ХҮҮХДИЙН 5-Р ЦЭЦЭРЛЭГ
 НҮХЭН ЖОРЛОЛ ОРЧИН ҮЕИЙН СДАНДАРТ ШАРДЛАГАД НИЙЦСЭН АРЬУН
 ЦЭВРИЙН БАЙГУУЛАМЖ БОЛГОХ ТӨСӨЛ
 (АЖЛЫН ЗҮРЛЭГ)
 БАРИЛГА АРХИТЕКТУРЫН ХЭСЭГ-БА

ЗҮРГИЙН ШИФР: НТ/БЕГ-12/2023

"НОЁДЫН ТҮРБ" ХХК
ЭТ 37-508/19

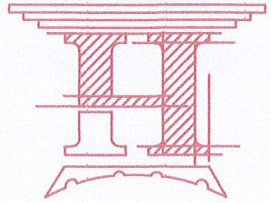

№ документа: 13	Дата документа: 2023	Итого: 13	Дата: 2023-12-12	№ документа: 13	Дата документа: 2023
-----------------	----------------------	-----------	------------------	-----------------	----------------------

100 ХҮҮХДИЙН 5-Р ЦЭЦЭРЛЭГ
 ЗӨВХӨН АЦМАГ, ТОСОНЧЭЭЛЭЛ СҮМ
 ЗЭРГИЙН БҮРЛЭЛ, ТАЙЛАР БИЧИГ

ХААГАГА
 ХААГАГАНЫ 9-А ХҮЙЦЭЭЛЭГ
 ХААГАГАНЫ 10-А ХҮЙЦЭЭЛЭГ
 ХААГАГАНЫ 11-А ХҮЙЦЭЭЛЭГ
 ХААГАГАНЫ 12-А ХҮЙЦЭЭЛЭГ
 ХААГАГАНЫ 13-А ХҮЙЦЭЭЛЭГ

1	Бүрэлдэхүүний схем зураг	BA-1
2	Зургуулийн жагсаал, Тайлбар бүхэл	BA-2
3	Материалын шүүдэр	BA-3
4	1-р Авархгын хэмжээний зураг	BA-4
5	2-р Авархгын хэмжээний зураг	BA-5
6	Өргөлтийн зураг	BA-6
7	Өргөлтийн зураг	BA-7
8	Хэсэгчилсэн зураг	BA-8
9	Хавтгай тухайн зураг	BA-9
10	Шалны зураг, модорхойлолт	BA-10
11	Тасны зураг, модорхойлолт	BA-11
12	Технологийн зураг	BA-12
13	Гүйдлийн хэсэг	BA-13

“БА” МАРКЫН АЖЛЫН ЗҮРГИЙН ҮНДСЭН БҮРЛЭЛНИЙ ЖАГСААЛТ

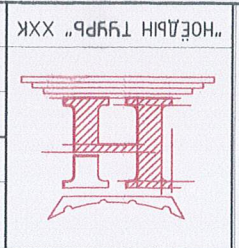

МОНГОЛЫН ТУРЬС ХХК
 АРХИТЕКТОР
 ГҮЦЭМЭГЭЭН
 ШАЛГАСАН

Эрхний хэсэг
 Зөвхөн ацмаг, Тосончээлэл сүм
 Бүрэлдэхүүний нэвтрүүлэлт
 Тусгай зөвшөөрөл
 2023-12-12

Эрхний хэсэг
 Зөвхөн ацмаг, Тосончээлэл сүм
 Бүрэлдэхүүний нэвтрүүлэлт
 Тусгай зөвшөөрөл
 2023-12-12

Эрхний хэсэг
 Зөвхөн ацмаг, Тосончээлэл сүм
 Бүрэлдэхүүний нэвтрүүлэлт
 Тусгай зөвшөөрөл
 2023-12-12

Эрхний хэсэг
 Зөвхөн ацмаг, Тосончээлэл сүм
 Бүрэлдэхүүний нэвтрүүлэлт
 Тусгай зөвшөөрөл
 2023-12-12

Эрхний хэсэг
 Зөвхөн ацмаг, Тосончээлэл сүм
 Бүрэлдэхүүний нэвтрүүлэлт
 Тусгай зөвшөөрөл
 2023-12-12

Эрхний хэсэг
 Зөвхөн ацмаг, Тосончээлэл сүм
 Бүрэлдэхүүний нэвтрүүлэлт
 Тусгай зөвшөөрөл
 2023-12-12

1 2 3 4 5 6 7 8 9 10 11 12

БҮЛГЭХ АЖЛЫН ТОДОРХОЙЛОЛТ

Өрөөний дугаар	ӨРӨӨ, ТАСАЛГААНЫ НЭР	Хаягца дугагсах	Талбай, м ²	Шал дугагсах	Талбай, м ²	Ханын замаск хугсах	Талбай, м ²
Э	Аргун цэвэрүүн өрөө	800x2100	1.6	Модон	6.5	Замаск	28.35

ЗАСЛЫН АЖЛЫН ТОДОРХОЙЛОЛТ

Өрөөний дугаар	ӨРӨӨ, ТАСАЛГААНЫ НЭР	Шинээр хаягцаа сүүлсгах	Талбай, м ²	Хана засагч	Талбай, м ²	Хана засагч	Талбай, м ²	Хана	Талбай, м ²		
Э	Аргун цэвэрүүн өрөө	800x2100	1.6	Лулма 300x600	16.45	Эмгүлс цагаан өнгүүн h-0.0	8.66	Эмгүлс цагаан өнгүүн h-0.0	6.5	Гүлсэн хана	22.63

ЗАСЛЫН АЖЛЫН ТОДОРХОЙЛОЛТ

Өрөөний дугаар	ӨРӨӨ, ТАСАЛГААНЫ НЭР	Шалны лулма өнгөлгөө	Талбай, м ²	Шалны мэгшүүлгээ Дөмөн В10, М150	Талбай, м ²	ДСП хавтан	Талбай, м ²	Гоёлын хүрээмэй моль	Талбай, м ²
7	Аргун цэвэрүүн өрөө	Лулма 600x600	6.5	Бөмөн зүүрмэг	0.32	АЦӨ-нүүд хаалм	3	960x400	0.38



А

Б

В

Г

Д

Е

Ж

З

И

Й

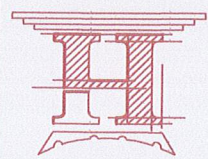

Тайлбар: АЦӨ-нүүд сууцмүүрүүдийг хаах хаалм нь сайн чанарын үс чүүлэнд мэдвэрмэй хамгаалмныч ханьсмау ДСП хавтан болно. Хаалмын үзсрэх шүглэх материалыз мөвдүүн ерөнхүү шүүвэр бээр ДСП хавтанг эгсэж шүхэцүн хэмжээнд шарууцж үзсрэлмьн ажлыг хүцнэ.

Архитектор: *Б. Ариунтүвшин*

Гүйцэтгэгч: *М. Ариунтүвшин*

Шалсан: *М. Ариунтүвшин*

МОНГОЛ УРТИН-БҮГДЭЛ, ТАЙЛАР БИЧИГ

Утас: 7711 22564

2022-2025

МОНГОЛ УРТИН-БҮГДЭЛ, ТАЙЛАР БИЧИГ

Шуфф: М1:50

Масштаб: М1:50

НТ/БЕТ-12/2023

ТТ Шуфф:

Эргүүлн дугаар: Хугацаа: 2023

Огноо: 13

Б.А-03

12

11

10

9

8

7

6

5

4

3

2

1

1-Р ДАВХРЫН БАЙГУУЛАЛТ

M1:100

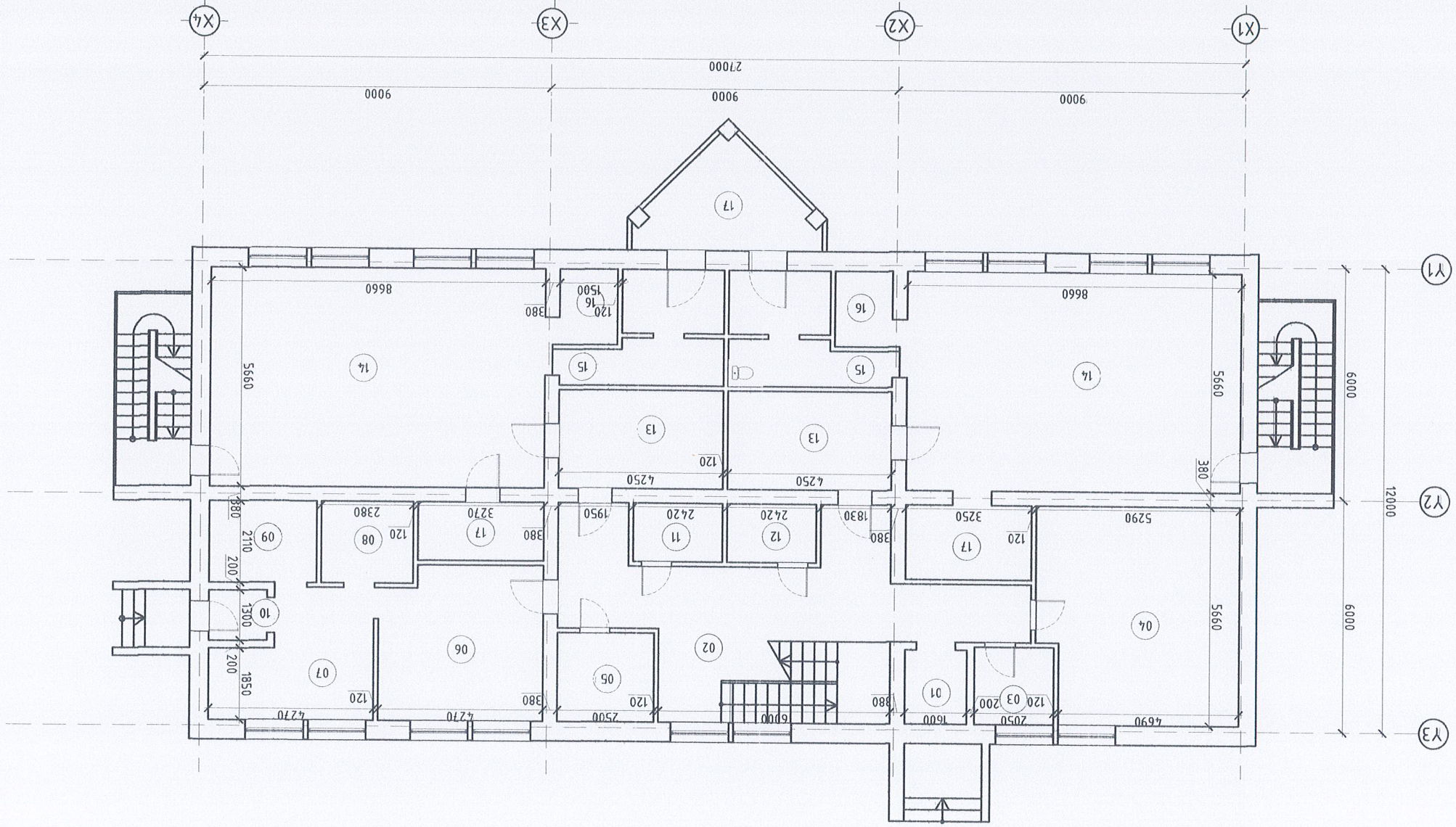

1	Гонх	1-Р ДАВХРЫН ӨРӨНИЙ ТОДОРХОИЛОЛТ
2	Хонги	
3	Цахивгаан самбарын өрөө	
4	Санхүүгийн өрөө	
5	Цагаан хэрэгсэлт хураалтын өрөө	
6	Хангун цех	
7	Балтсгалын өрөө	
8	Сав хураалтын өрөө	
9	Хүнсний агуулах	
10	Гонх	
11	Үйлдвэрчдийн өрөө	
12	Арвун чэвдрийн өрөө	
13	Хүлээн авах, хувицас солих өрөө	
14	Бүлгийн ангу	
15	Хүүхдийн арвун чэвдрийн өрөө	
16	Асга, мавга хадгалгах өрөө	
17	Агуулах	
18	Сэрүүн шавтан	

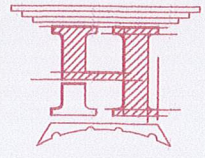

Архитектор
Гууцмэсэн
Шалгасан

МОН ОУ
ЛАНГУУЛЖААРГАЛ
АНХААР
22-564
БИРЭВ
ЛАНГУУЛЖААРГАЛ
АНХААР
2022-0025

Зөвхөн аймг. Тосонцэнгэл сум
1-Р ДАВХРЫН ХЭМЖИЛТИЙН БАЙГУУЛАЛТ

Огноо: 2023
Масштаб: М1:50
Хуудас: 13

А В С Д Е F G H И

1 2 3 4 5 6 7 8 9 10 11

2-Р ДАВХРЫН БАЙГУУЛАЛТ

M1:100

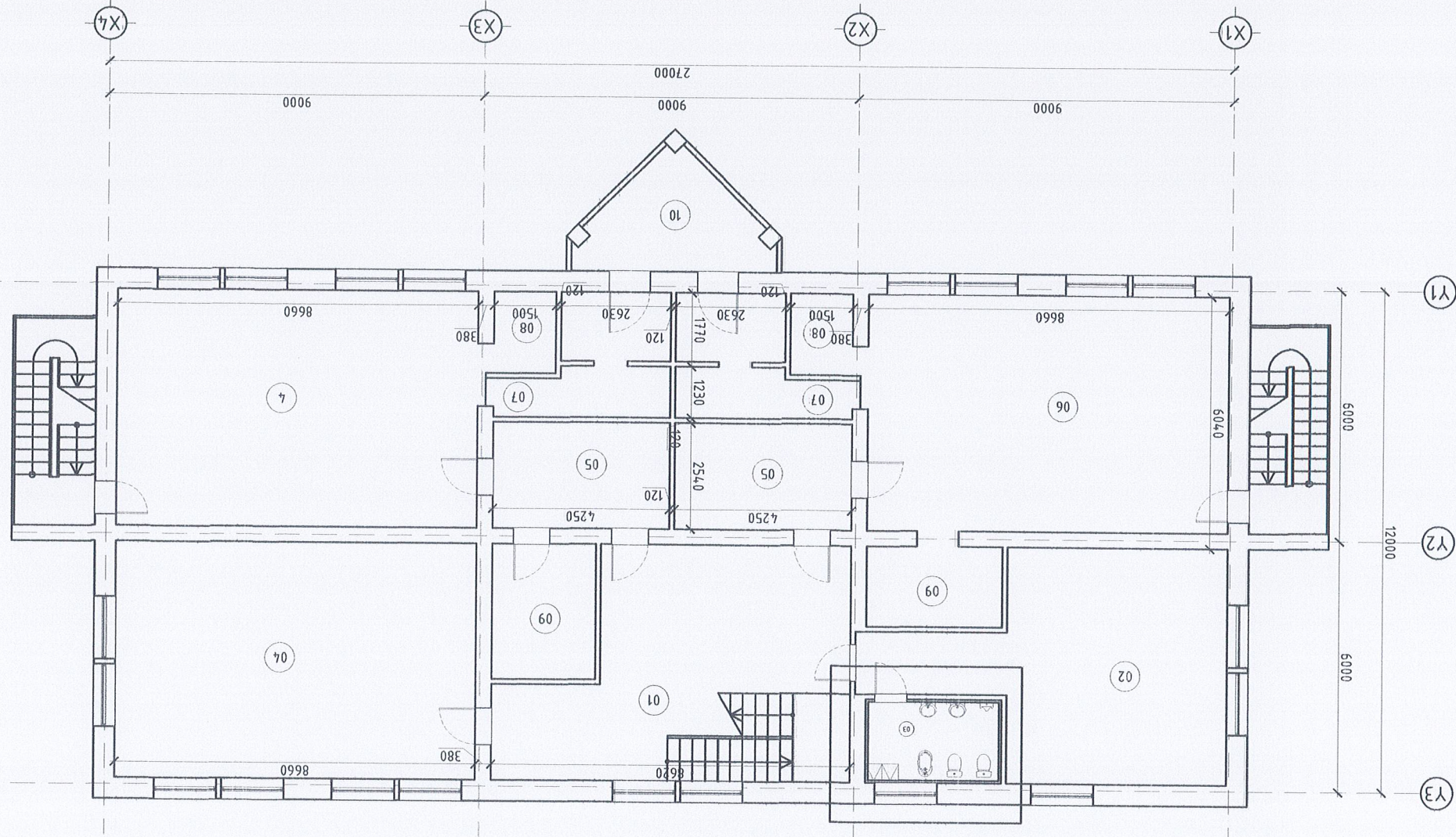

1	Хөлийн өрөө
2	Эрхлэгчийн өрөө
3	Эмчийн өрөө
4	Дуг хөгжмийн танхим
5	Хүлээн авах, хууцаг сонхуу өрөө
6	Бүлгийн ангуу өрөө
7	Хүүхдийн ариун цэврийн өрөө
8	Аяга, таваг хадгалах өрөө
9	Агуулах
10	Сэрүүн тавцан

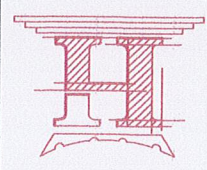

Архитектор
Гүндэмсээн
Шалгарсан
"НӨӨДӨЙН ТҮРП" ХХК

Эвхэн аймг. Тосонцэнгэл сум
100 ХҮҮХДИЙН 5-Р ЦЭЦЭРЛЭГ
МОНГОЛ
Улаанбаатар

Масштаб: М1:50
Шууд: НТ/БЭГ-12/2023
ТТ Шууд: БУ-05
Хугацаа: 2023
Огноо: 13

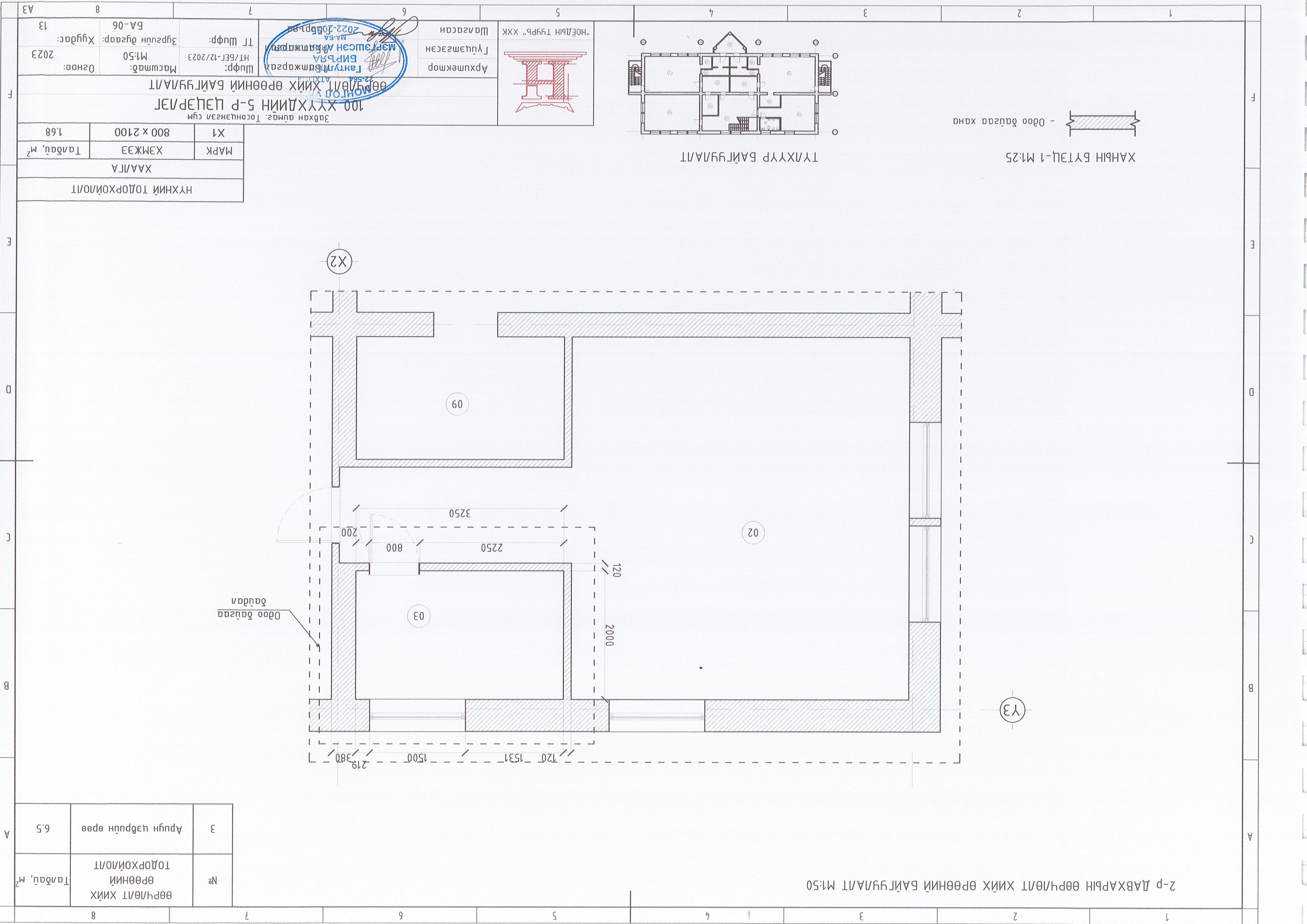

2-р ДАВХАРЫН ӨӨРЧЛӨЛТ ХИЙХ ӨРӨӨНИЙ БАЙГУУЛАЛТ М1:50

ҮЭ

Х2

Общая ванная

№	ӨӨРЧЛӨЛТ ХИЙХ ӨРӨӨНИЙ ТОДОРХОЙЛОЛТ	Талбай, м ²
3	Аруун цэвэрлэх өрөө	6,5

ХААЛГА	МАРК	ХЭМЖЭЭ	Талбай, м ²
Х1	МАРК	800 x 2100	1,68

Зөвхөн дүмдэс, Тосонцогшил		100 ХҮҮХДИЙН 5-Р ЦЭЦЭРЛЭГ	
ӨӨРЧЛӨЛТ ХИЙХ ӨРӨӨНИЙ БАЙГУУЛАЛТ		2022-10-09	
Шуфр:	МТ/БЕТ-12/2023	Шуфр:	МТ/БЕТ-12/2023
Масштаб:	М1:50	Масштаб:	М1:50
Огноо:	2023	Хугацаа:	2023
ТТ Шуфр:	БА-06	Зургуун дүгээр:	БА-06
Архитектор	Г.Цэцэгсэлэн	Шинэчилсэн	Г.Цэцэгсэлэн
Шинэчилсэн	Г.Цэцэгсэлэн	Шинэчилсэн	Г.Цэцэгсэлэн
Мэдээлэл	МЭДЭЭЛЭЛ	Мэдээлэл	МЭДЭЭЛЭЛ
МЭДЭЭЛЭЛ	МЭДЭЭЛЭЛ	МЭДЭЭЛЭЛ	МЭДЭЭЛЭЛ

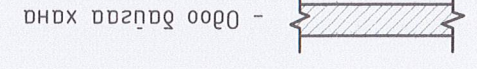
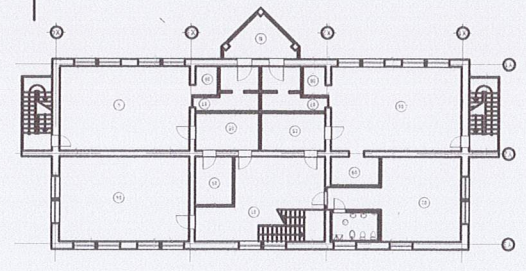
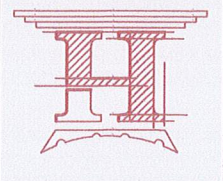

ТҮЛХҮҮР БАЙГУУЛАЛТ

ХАНЫН БҮТЭЦ-1 М1:25

1 2 3 4 5 6 7 8 А3

Шалгасан	Архитектор	Гууцмэсэн	МОНГОЛЫН ЭРЭМЖЭГСЭН БҮРЭГ 2022-07-25
Шалгасан	Архитектор	Гууцмэсэн	МОНГОЛЫН ЭРЭМЖЭГСЭН БҮРЭГ 2022-07-25
Шалгасан	Архитектор	Гууцмэсэн	МОНГОЛЫН ЭРЭМЖЭГСЭН БҮРЭГ 2022-07-25
Шалгасан	Архитектор	Гууцмэсэн	МОНГОЛЫН ЭРЭМЖЭГСЭН БҮРЭГ 2022-07-25

Хуудас: 13	Эргүүлэн дугаар: BA-07	ТТ Шуфр: Шуфр: МТ/БЕГ-12/2023	Масштаб: М1:50	Огноо: 2023
100 ХҮҮХДИЙН 5-Р ЦЭЦЭРЛЭГ				
Завхан аймг, Тосонцэнгэл сум				
ХААЛГА	МАРК	ХЭМЖЭЭ	Талбай, м ²	1.68
НҮХНИЙ ТОДОРХОЙЛОЛТ				

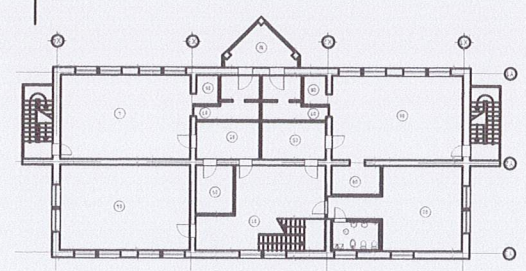

ТҮЛХҮҮР БАЙГУУЛАЛТ

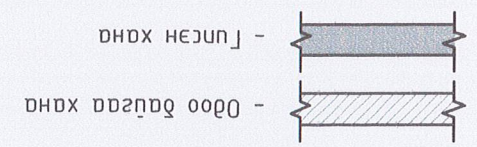

ХАНЫН БҮТЭЦ-1 М1:25

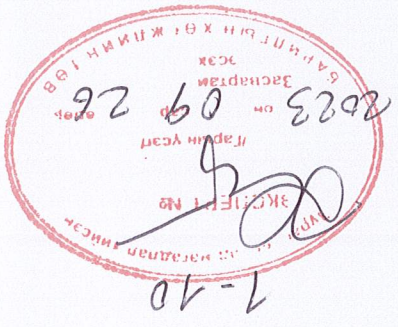
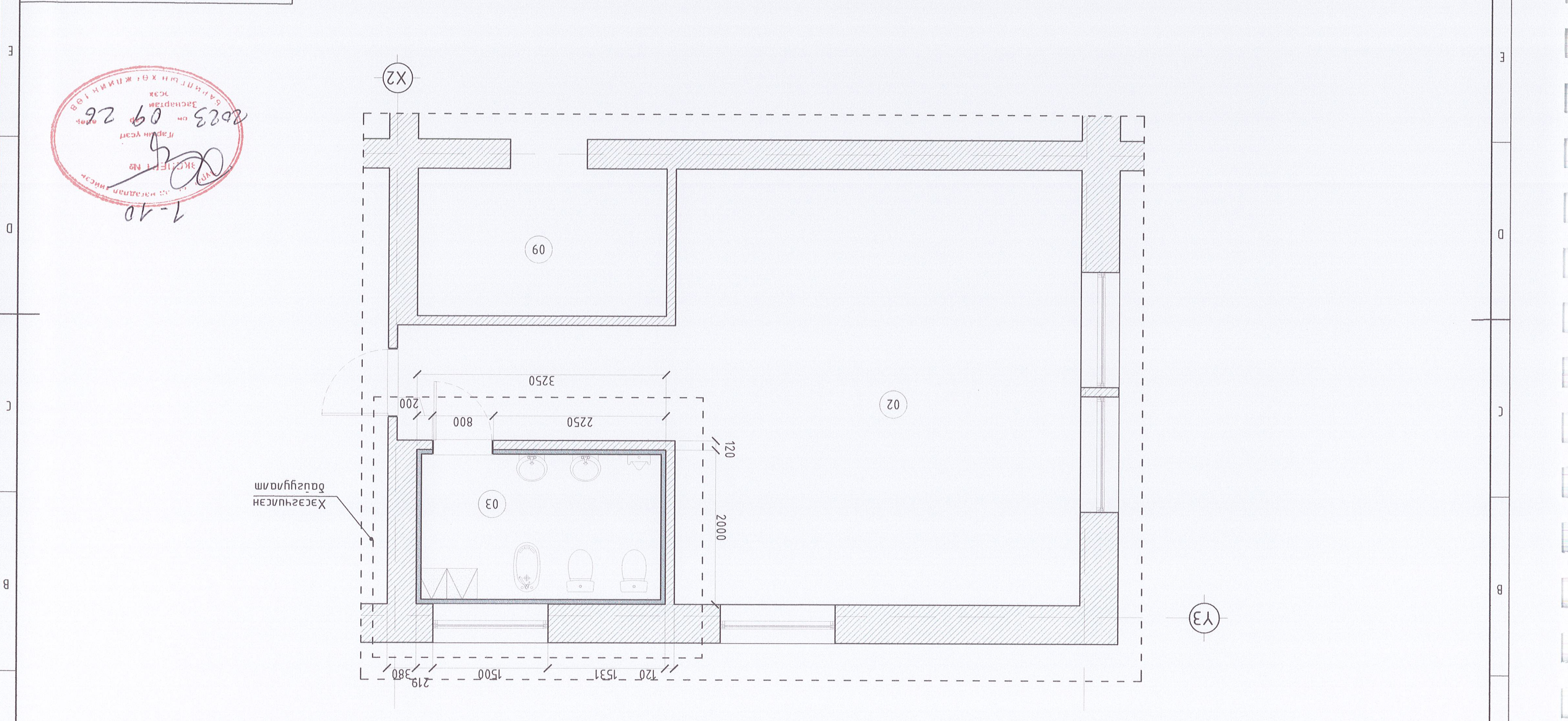

№	ӨӨРЧЛӨЛТ ХИЙХ ӨРӨӨНИЙ ТОДОРХОЙЛОЛТ	Талбай, м ²
3	Арвун чэвдүүн өрөө	6.5

1 2 3 4 5 6 7 8 А

2-р ДАВХАРЫН ӨӨРЧЛӨЛТИЙН БАЙГУУЛАЛТ М1:50

АРИУН ЦЭВРИЙН ӨРӨӨНИЙ ХЭСЭГЧИЛСЭН БАЙГУУЛАЛТ М1:50

ХЭСЭГЧИЛСЭН БАЙГУУЛАЛТ М1:50

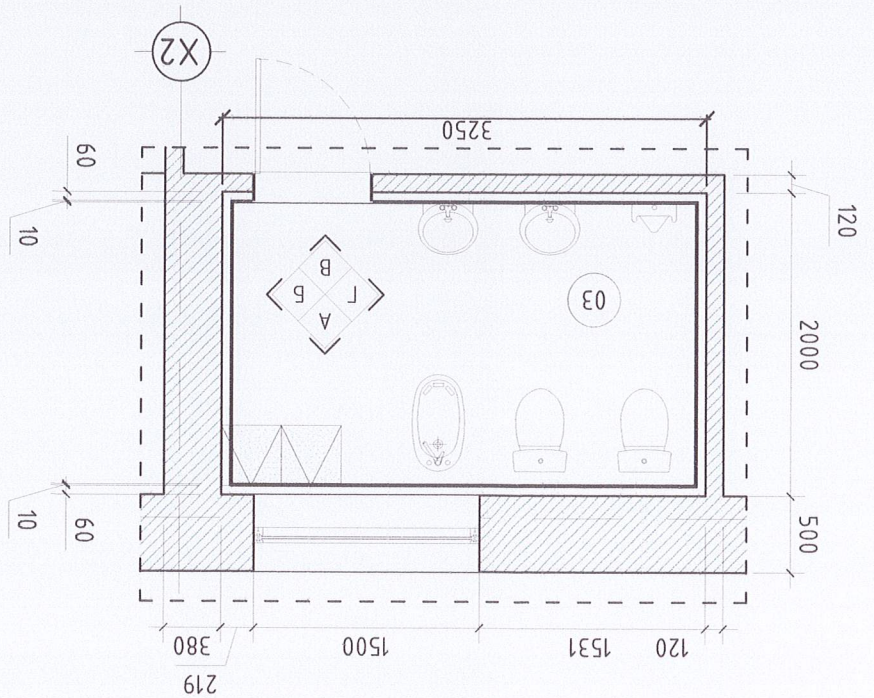

№	ӨӨРЧЛӨЛТИЙН ӨРӨӨНИЙ ТӨДӨРХӨЙЛӨЛТ	Талбай, м ²
3	Ариун цэврийн өрөө	6.5

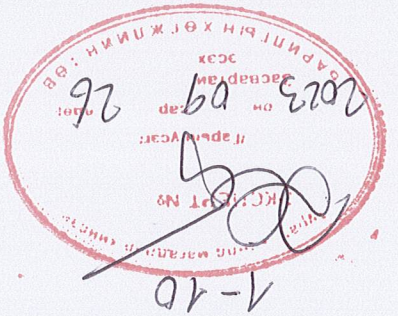

ХАНЫН БҮТЭЦ-1 М1:25

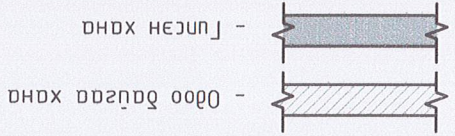

Ханын дэлгээс-А М1:50

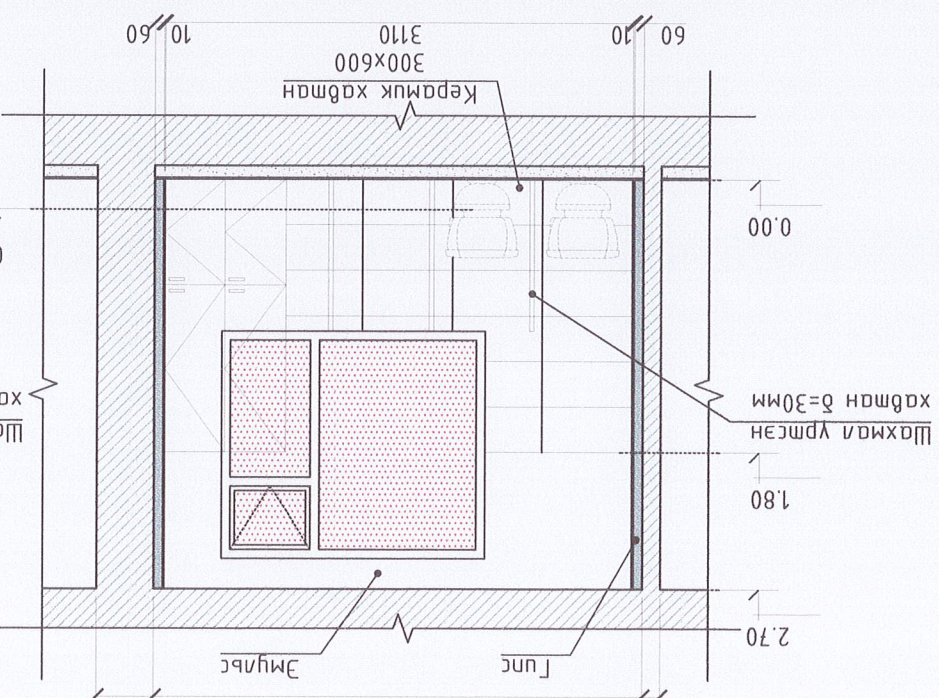

Ханын дэлгээс-Б М1:50

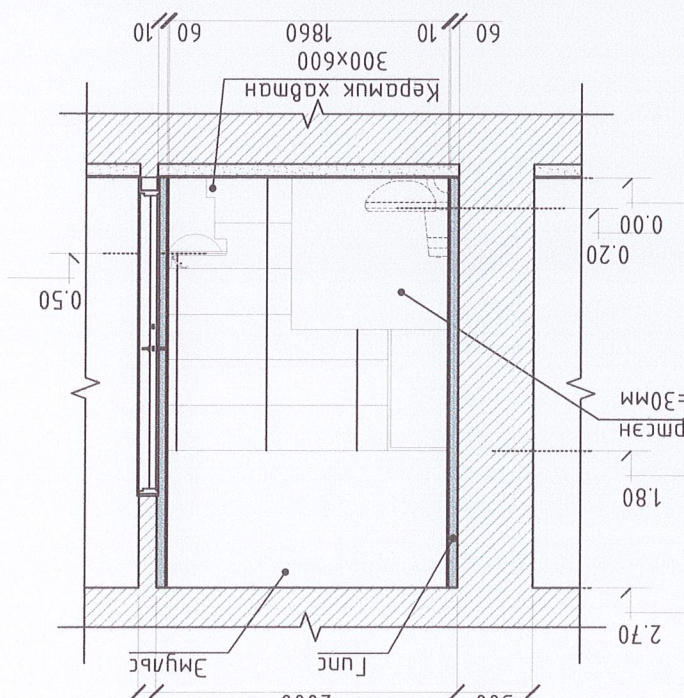

Ханын дэлгээс-В М1:50

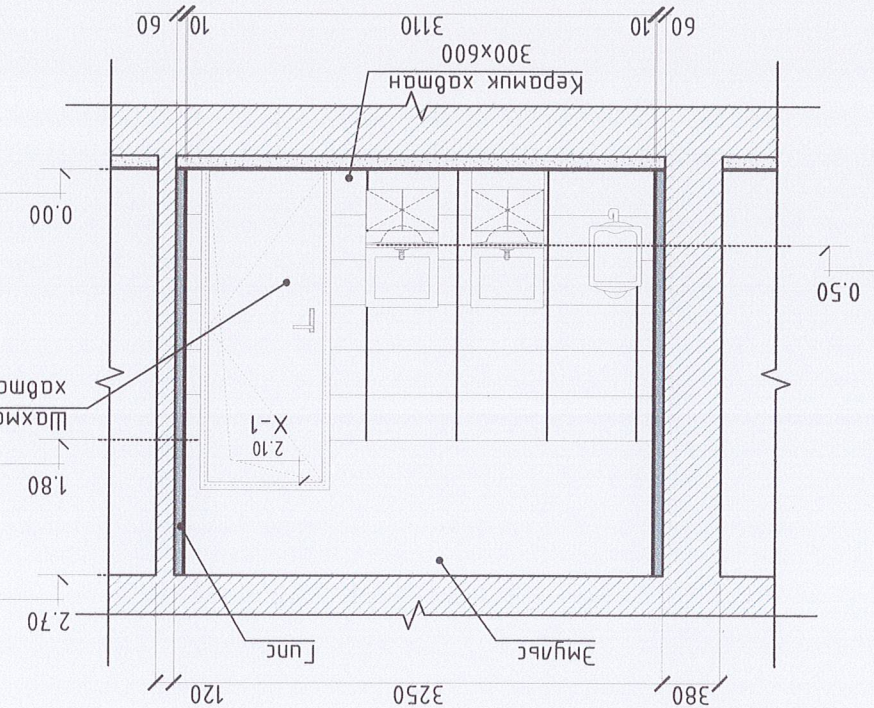

Ханын дэлгээс-Г М1:50

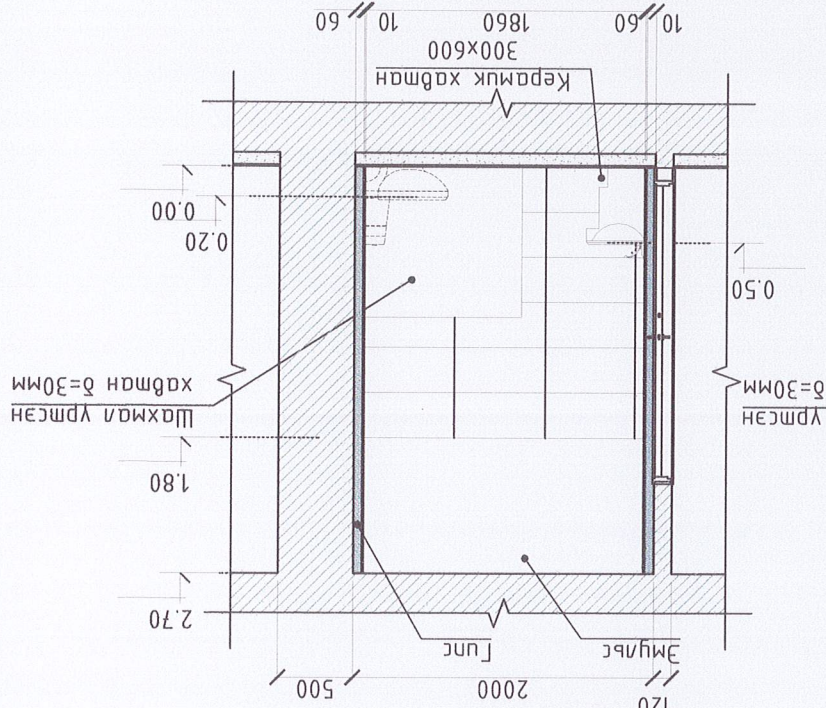

НҮХНИЙ ТӨДӨРХӨЙЛӨЛТ

МАРК	ХЭМЖЭЭ	Талбай, м ²
Х11	800 x 2100	168

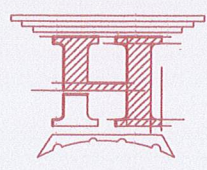

Архитектор
Гүчмэгзэн
Шалсан

100 ХҮҮХДИЙН 5-Р ЦЭЦЭРЛЭГ

Зөвхөн аймаг, Тосонцэнгэл сум

МОНГОЛ ИЛСЭН БАЙГУУЛАЛТ
ХЭСЭГЧИЛСЭН БАЙГУУЛАЛТ
22-564
БНМАУ-ЫН
БАНГАЖИРСАЛ
АНТИКОРРОЗИ
НАЙМЭЛЭГ
2022-09-26

Шуфр: НТ/БЕГ-12/2023

Масштаб: М1:50

Огноо: 2023

Хүндэс: 13

А3

ХААЛГА ЦОНХНЫ ТҮҮВЭР М1:50

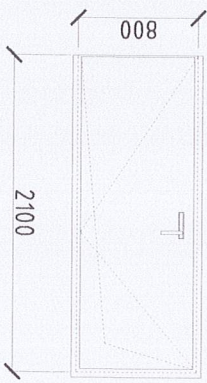
Лозуц марк	Забар /Ус чүүгийн хамсааралтай WPC/ Хаалга	Харгалсны хэмжээ		Зөвхүүний мэдэв /M ² /	Тоо шрхээ		
		Өргөн	Өндөр				
X-2		800	2100	1.6	1	1	

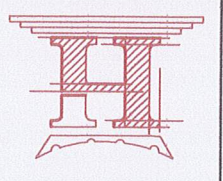

2022-10-29
 МОНГОЛЫН АЖААХАЙ АХУЙН ТӨСӨЛ
 ГАНТУУ АЖААХАРСАЛ
 БИРЛЭГ
 ГАНТУУ АЖААХАРСАЛ

Архитектор
 Гучамсээн
 Шагссан
 "НОЁЛЫН ТҮРЭ" ХХК

Зөвхөн дүмэг, Тосонцогшил сүм
 100 ХҮҮХДИЙН 5-Р ЦЭЦЭРЛЭГ
 МОНГОЛ
 ХААЛГА ЦОНХНЫ ТҮҮВЭР



ШАЛНЫ БАЙГУУЛАЛТ М1:50

№	ӨӨРЧӨЛТИЙН ӨРӨНИЙ Талбай, м ²	Тодорхойлолт	Э	Аруун цэвэрчн өрөө	6.5	Цума

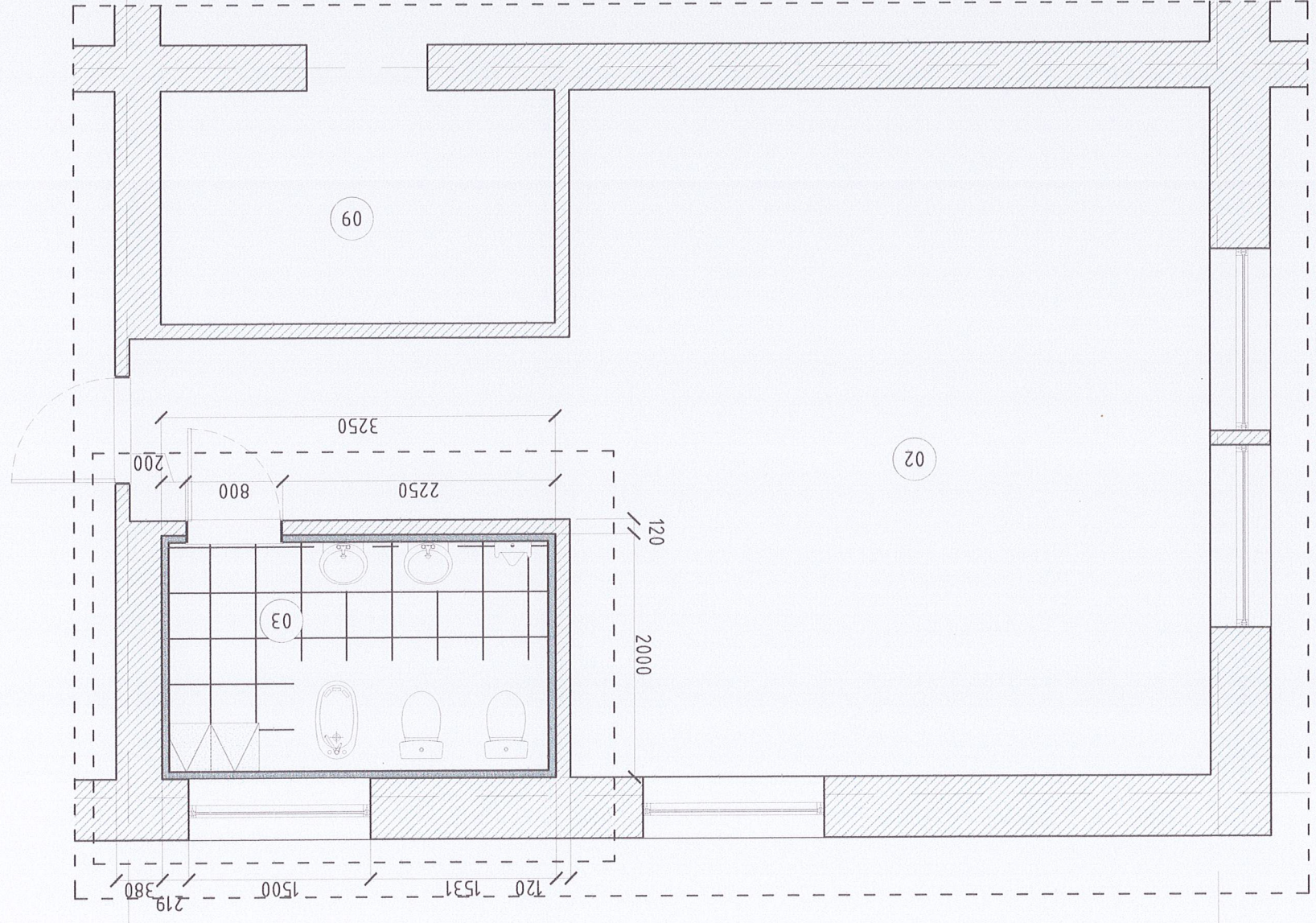

2023.09.26
 1-10
 БАРИЛТИЙН ХӨТЖЛИЙН 198
 Засвартай
 Тархин үеэрт
 ЭКСПЕРТ №

100 ХҮҮХДИЙН 5-Р ЦЭЦЭРЛЭГ

Зархан аймгад, Тосонцэнгэл сум

МОНГОЛ УЛАНЫ БАЙГУУЛАЛТ

22.564
 АТБ-байжарсаал
 БИРЛЭГ БАМЖАРСАЛ
 АНТИЛГЫН
 МЭРГЭЖИЙН АРХИТЕКТОР
 МА-БА Г.Буряа
 2023.2025

Архитектор
 Г.Цэцэгсээн

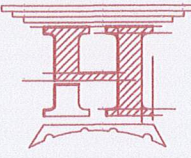

"НОЁДЫН ТҮҮРЬ" ХХК

Шалсан

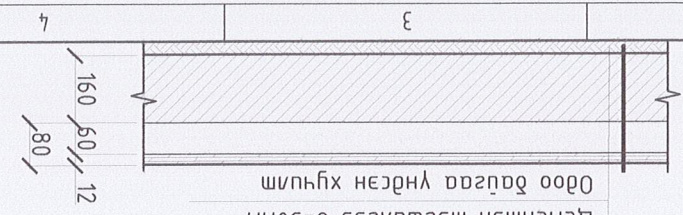

Чулуу δ=12мм
 Үс тусгаарлагч
 Цөмнөн мэгшилгээ δ=50мм
 Өдөө бэлгээ үндсэн хуучим

Шалны төрөл

Керамик
 300x300

1	2	3	4	5	6	7	8
A	B	C	D	E	F		

ТААЗНЫ БАЙГУУЛАЛТ М1:50

№	ӨӨРЧӨЛӨЛТИЙН ӨРӨӨНИЙ ТАЛАУ, МАТЕРИАЛ	Талау, м ²
3	Аруун цэврийн өрөө	6.5
Э	Ливма	

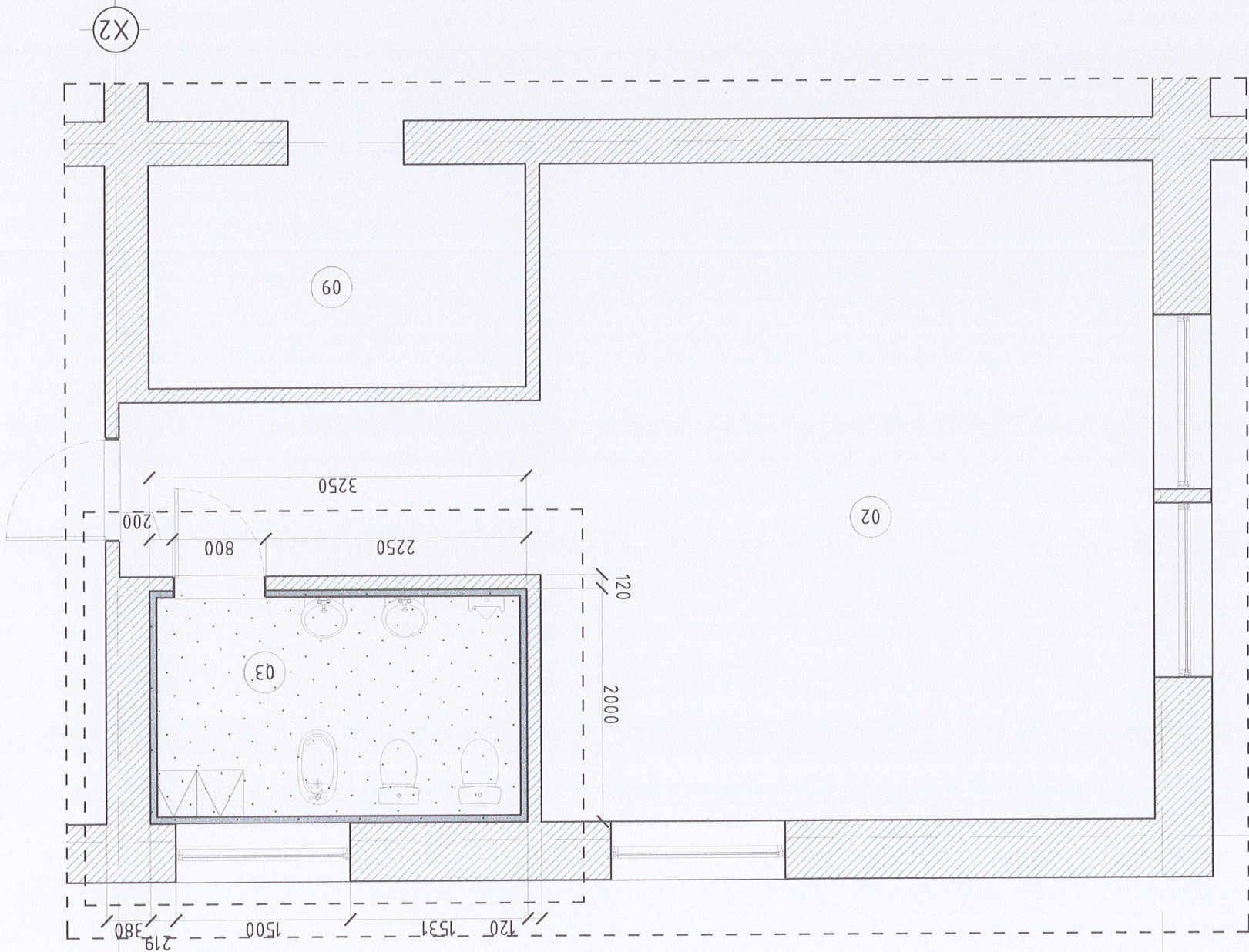

Тайлбар: Үргэлжлэлийн гэр бүл цахилгаан монтаж бүрэн шаардлага хангахгүйц хүүдэж дугсааны дараа дотор засал бүгц шаардлага хангана ажла хүүдэнэ.

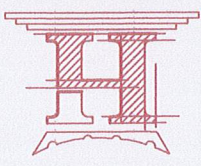

Архитектор
Гүйцэтгэсэн
Шалгарсан

22-564 /Атамжаргал
БНМАУ-ын
БҮГДЭМ
БҮЛЭГ
2022-2023

Шуфр: HT/BEI-12/2023
Масштаб: М1:50

Огноо: 2023
Хуудас: 13
BA-11

Завхан аймг. Тосонцэнгэл сум
100 ХҮҮХДИЙН 5-Р ЦЭЦЭРЛЭГ
ТААЗНЫ БАЙГУУЛАЛТ

№ ТОНОГЛОМЫН ТОДОРХОЙЛОЛТ Тоо шүрхээ

1	Хүүхдийн гзарамжур	12
2	Хүүхдийн сүүлжур	9
3	Шүүгээ	4
4	Лусур	4
5	Дүүш	2

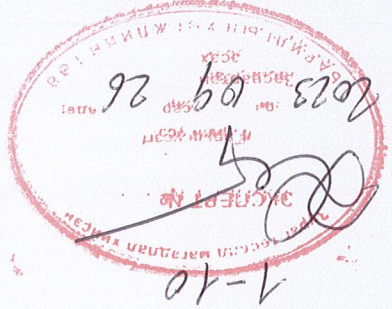
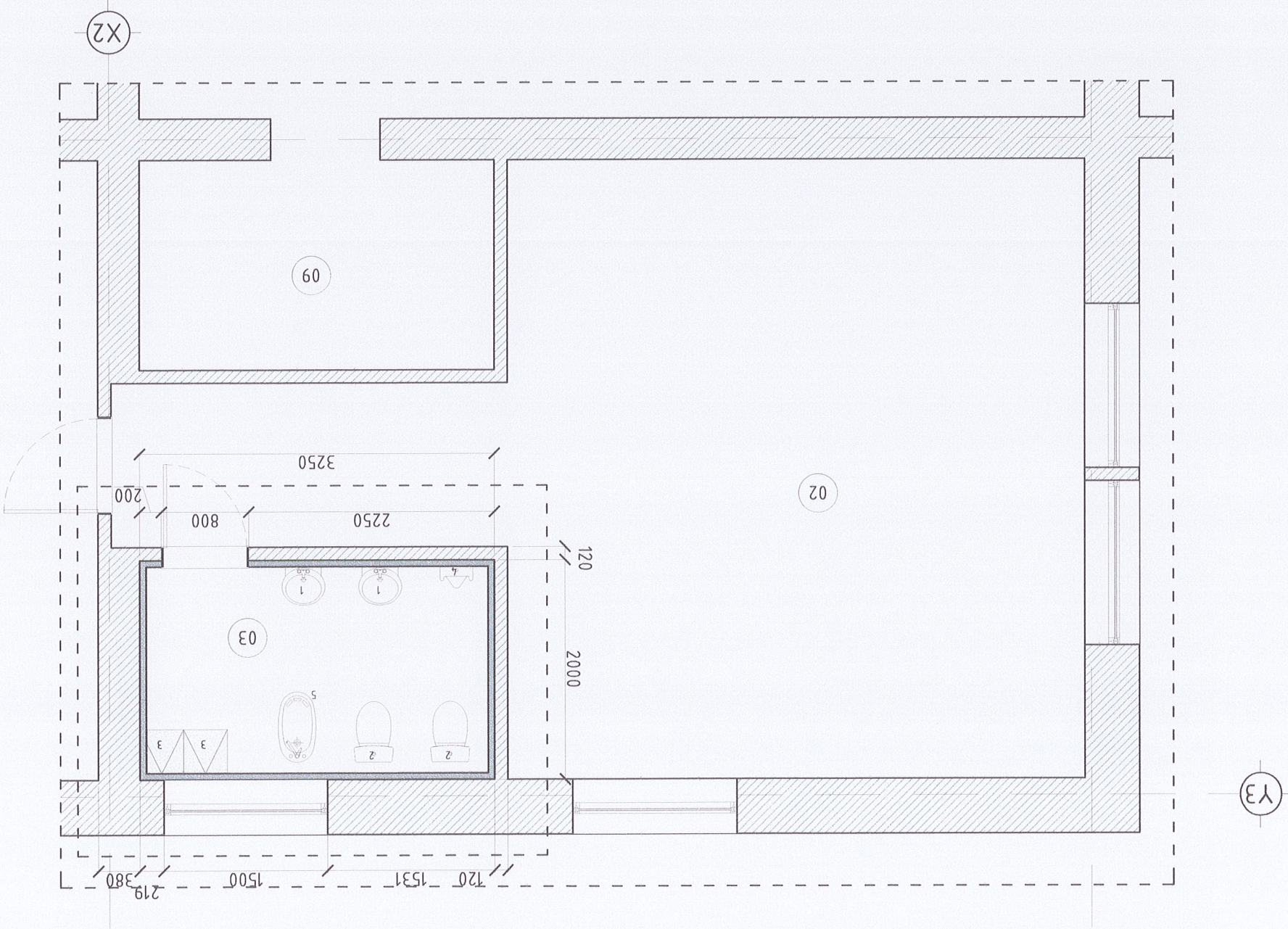

Зархан дүнгэ, Тосонцэнгэл сум
100 ХҮҮХДИЙН 5-Р ЦЭЦЭРЛЭЛТ
МОНГОЛ
22-564 АТХ

Архитектор
Гууцмэсээн
Шалгарсан
"НОЁДЫН ТҮҮРЬ" ХХК

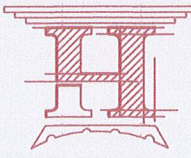

МЭРГЭШСЭН АРХИТЕКТОР
ГАНТУЛГИЙН
АЛБАНЖАРСАН
МА-54
2022-2023

Шуфр: НТ/БЭГ-12/2023

Масштаб: М1:50

Огноо: 2023

Хугаца: 13

А3 8 7 6 5 4 3 2 1 А В С D E F

ГИПСЭН ХАНАНЫ ХЭСЭГ/ЭВ/ М1:200

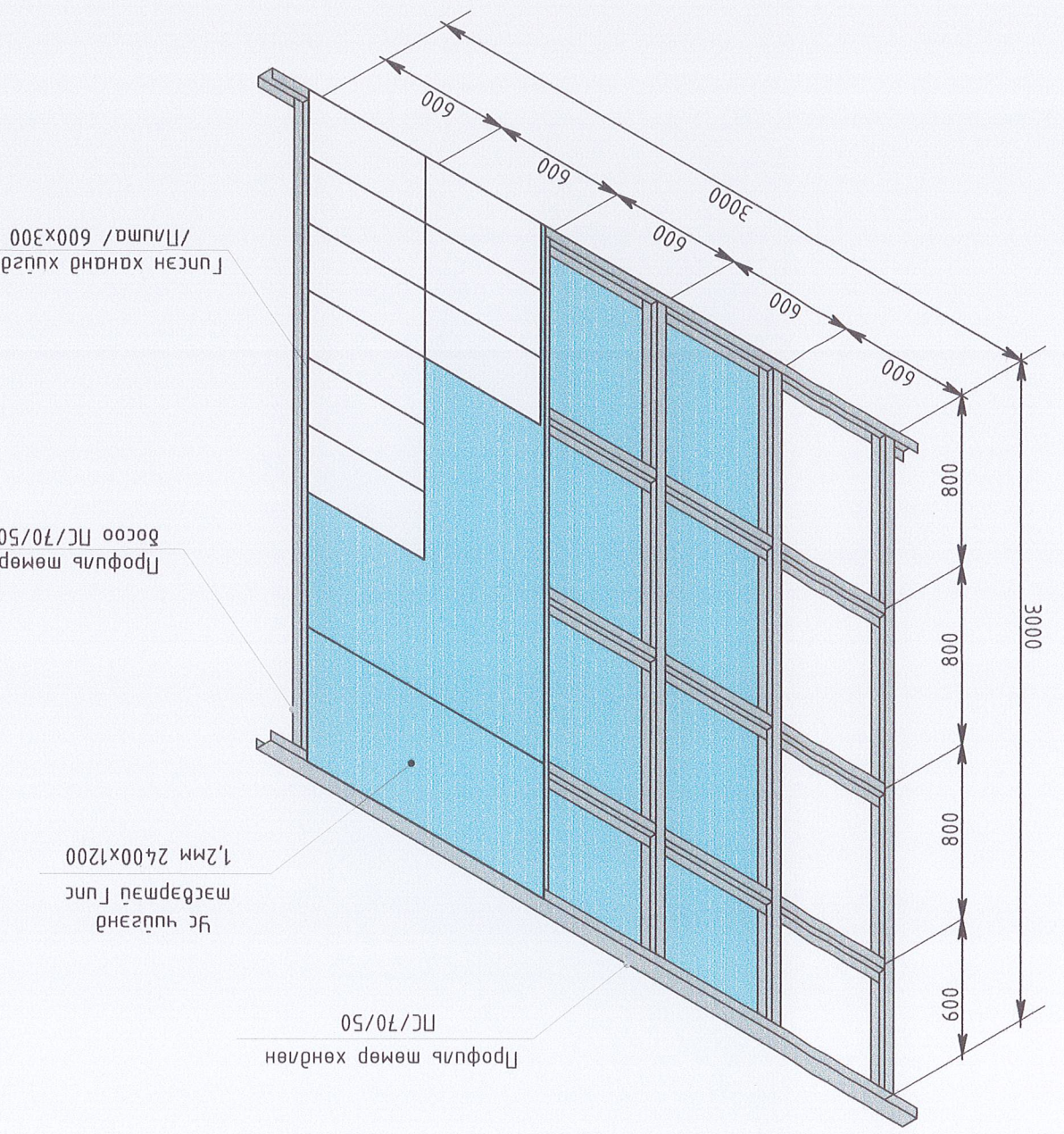

Тайлбар:
 - Хананд хүдгэх гунс хадман нь зураг:12мм, хэмжээ:2400x1200 мм-ий гунс
 - Профиль мэсбэрмэй гунс бауна. /PC/70/50

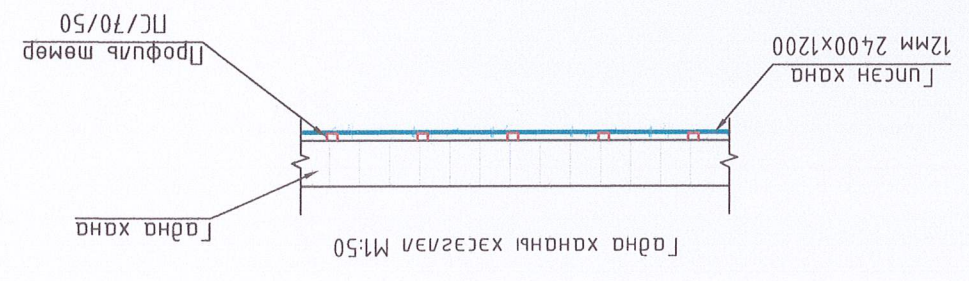
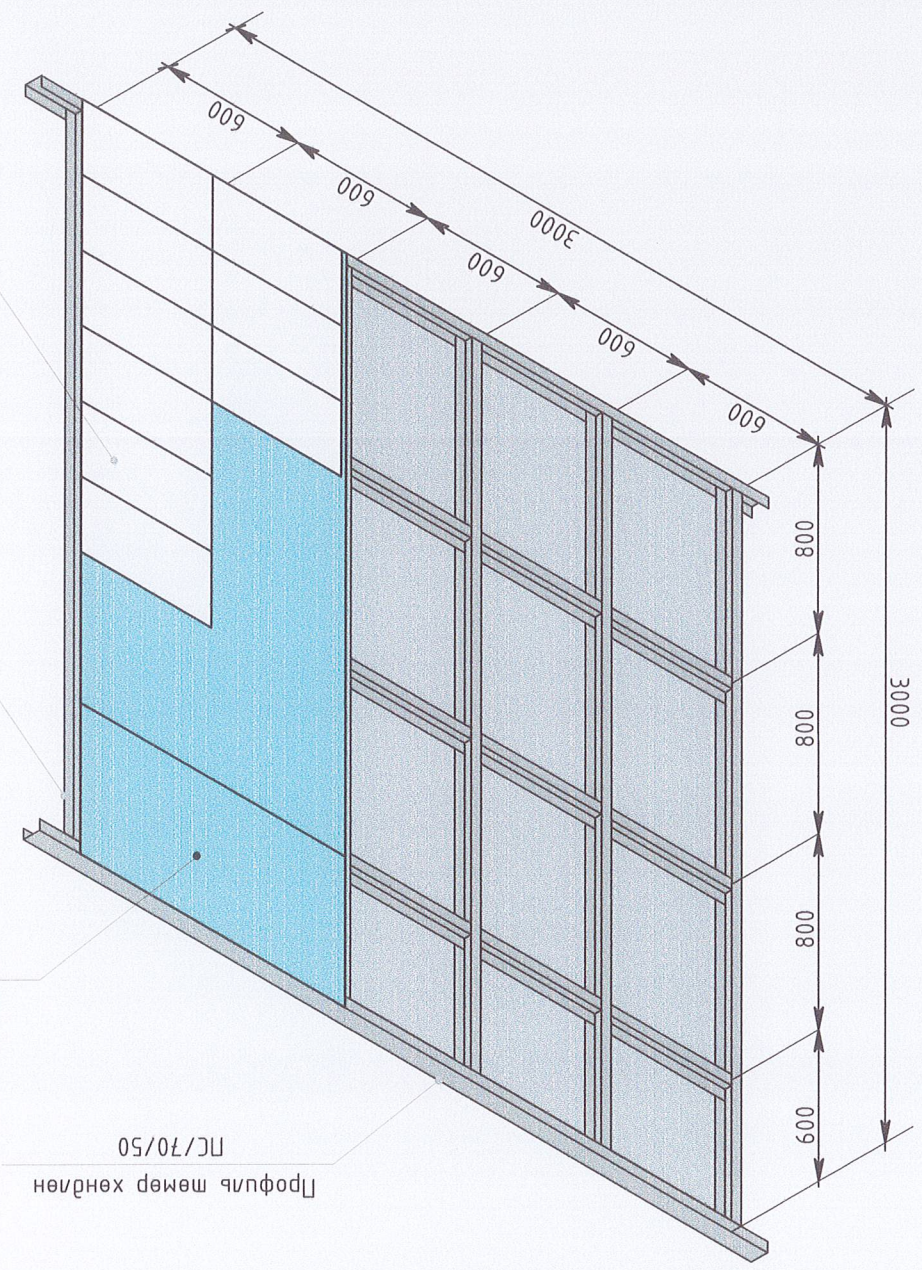
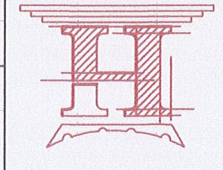

Аруункомор	Гүйцэмгэсэн	Шалгарсан	“НОЁДЫН ТҮҮРЬ” ХХК
Шуфр: МОНГОНЫ ГАЗАРДОРЖ	Шуфр: Ч.Мамардорж	Шуфр: Г.Анхтүвшин	М.Баа 2022.05.13
Масштаб: М1:100	Хугацаа: 2022	Хугацаа: 2022	Хугацаа: 2022
Эвдхэн аймаг, Тосонцэнгэл сум			
5-р ЦЭЦЭР/ЭВ/			
ГИПСЭН ХАНАНЫ ХЭСЭГ/ЭВ/			