

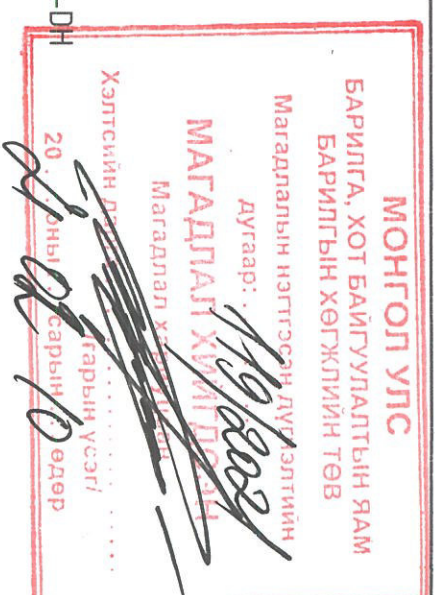

ET шифр: RWE2007-0H



БАЯНХОНГОР АЙМГИЙН БАЯНХОНГОР СУМАНД ШИНЭЭЭР  
БАРИГДАХ ДУЛААНЫ СТАНЦЫН 2 ДУГААР ХЭЛХЭЭНИЙ  
ШУГАМ СҮЛЖЭЭНИЙ ЗУРАГ ТӨСӨЛ  
(Ус хангамж, Сманц, УДДТӨВ1-8)

Гүйцэтгэгч	
Албан тушаал	Нэр
"РИЧВЕЛЛ ИНЖЕНЕРИНГ" ХХК-ийн ЗАХИРАЛ	Д.ГАНТӨМӨР

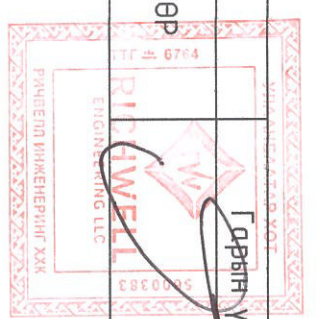

УЛААНБААТАР ХОТ  
2020 ОН

**БАЙРШЛИЙН СХЕМ**



**АЖЛЫН ЗҮРГИЙН ЖАГСААЛТ**

Дэс дугаар	Зургийн нэр	Худгасны марк
01	Зургын жагсаалт тайлбар бүчиг	УАТ-1
02	УХАТ-ын шугамын нэгдсэн байгуулалт	УАТ-2
03	Цэвэр усны шугамын байгуулалт	УАТ-3
04	Цэвэр усны шугамын байгуулалт	УАТ-4
05	Цэвэр усны шугамын байгуулалт	УАТ-5
06	Цэвэр усны шугамын байгуулалт	УАТ-6
07	Цэвэр усны шугамын байгуулалт	УАТ-7
08	Цэвэр усны шугамын байгуулалт	УАТ-8
09	Цэвэр усны шугамын байгуулалт	УАТ-9
10	Арулггах матшургуурын шугамын байгуулалт	УАТ-10
11	Цэвэр усны шугамын угсралтын шонь	УАТ-11
12	Цэвэр усны шугамын дагуугийн зүсэлт	УАТ-12
13	Цэвэр усны шугамын дагуугийн зүсэлт	УАТ-13
14	Цэвэр усны шугамын дагуугийн зүсэлт	УАТ-14
15	Цэвэр усны шугамын дагуугийн зүсэлт	УАТ-15
16	Цэвэр усны шугамын дагуугийн зүсэлт	УАТ-16
17	Цэвэр усны худгийн байгуулалт, осллол	УАТ-17
18	Цэвэр усны худгийн байгуулалт, осллол	УАТ-18
19	Цэвэр усны шугамын материалын түүвэр	УАТ-19
20	Арулггах матшургуурын шугамын дагуугийн зүсэлт	УАТ-20
21	Арулггах матшургуурын шугамын материалын түүвэр	УАТ-21

**Тайлбар бүчиг:**

Монгол улсын засгийн газрын хөрөнгө оруулалтаар хэрэгжиж байгаа "10 аймгийн дугааны станц" төслийн хүрээнд хэрэгжиж буй Баянхонгор аймгийн Баянхонгор суманд, баригдах дугааны станцын барилгын гадна ус хангамж, арулггах матшургуурын шугамын ажлын зургийг хийж гүйцэтгэхдээ дараахь материалыг үндэслэв.

**-ЧАНДМАНЬ БАЯНХОНГОР** ХК-ийн 2019 оны 06 дугаар сарын 06 ны өдрийн №27/2019 дугаар механикийн нөхцөл.

Зураг төслийг боловсруулахад Монгол улсад хүчин төгөлдөр ашиглагдаж буй Барилгын норм ба дүрэм стандартын заалтуудыг баримтлав.

Үүнд:

БНБД 40-01-14 "Арулггах матшургаа. Гадна сүлжээ ба байгуулалт"

БНБД 40-02-16 "Ус хангамж, гадна сүлжээ ба байгуулалт"

"Инженерийн лавлах боть-2"

MNS 3211:2003. "Ус хангамж, арулггах матшургуурын гадна сүлжээний ажлын зураг"

"Орхон Гидрогео"ХХК-ын 2020.08.07-ны өдөр гаргасан Архив №11/2020 дугаар батлагдсан инженер геологийн дүгнэлт зэрэг бүчиг баримтыг үндэслэн төлөвлөв.

Геологи: Бор шаргал өнгөтэй, ургамлын үндэс бүхий элсэн өнгөн хөрс, Цайвар шаргал өнгөтэй, бага чигээгээс усаар хангасан элсэн чигжээстэй, сайраг ур хөрс, дундаа элс, том том болонтой хайргаархаг элсэн ул хөрс. Улирлын норматив хөлдөлтийн гүн -4м, Элсэн чигжээстэй сайрагхаг ул хөрсөнд -3,26м, 3,5-3,7м цүн гүнээс хөрсний ус илэрсэн, Газар чичирхийлийн 8 багийн бүсэд багтана.

Арулггах матшургаа: Станцын барилгын дотор зурагтай уялдуулан гаргагдсаны худгаартай холбож, нэгдсэн шугамын дугаалаа бүхий Ф=250мм-ийн ТУТОН D1 PIPE зөвлөн шүрмэн хоолойгоор 50 метр тугамд үзлэгийн худгаг гарган, Одоо байгаа бохирын мөв шугамын худгаг холбохоор төлөвлөв.

Ус хангамж: Тенхийн нөхцөлд заасан цэвэр усны худгаас осллол авч үзлэгийн 1 худга хийж дугаалаа бүхий Ф150мм SDR хувцар хоолойгоор станцын барилгыг цэвэр усаар хангахаар төлөвлөв. Ус хангамжийн худгаг таслах хаалт, ус буулгах хаалт галын гадна тусруулна.

Усгарлын ажлыг гүйцэтгэхэд дараах шаардлагууд мөвөгднө.

Үүнд:

- Техник аюулгүйн болон газар шорооны ажил гүйцэтгэх БНБД 50-02-17 ыг чанд мөрдөх.
- Данд ажлын акт хөтлөх.
- Цэвэр,бохир усны худгийн бетон хийцийн гадна тал, хоолойн холболтуудад ус тусгаарлагч хийж өгнө.
- Бохир ус зайлуулах шугамын угсралтын ажлыг холбох худгаг буюу шугам хоолойн мөвөгөлийн цэгээс эхлэн гүйцэтгэнэ.

*Handwritten signature and stamp of the project manager.*

ИШ ТАТГАН ДАВТАН ХЭРЭГЛЭГ ДЭХ ЗҮРГИЙН ЖАГСААЛТ	
Нормын дугаар	Нэр
БНБД 40-01-14	Арулггах матшургаа, гадна сүлжээ ба байгуулалт
БНБД 40-02-16	Ус хангамж, гадна сүлжээ ба байгуулалт
БНБД 40-04-16	Усан хангамж, бохир ус, гадна сүлжээ түүний барилга байгуулалт

Монгол улс, УБ хам, СБД-8,  
Сүхүмүр 103 тоот

"Рубеги Инженеринг" ХХК

Баянхонгор аймгийн Баянхонгор суманд баригдах дугааны станцын 2-р хэлхээний гадна ус хангамж арулггах матшургуурын шугамын ажлын зураг			
Зургийн жагсаалт, тайлбар бүчиг		Үе шам: А.З	
Ерөнхий Инженер	Н.Мөнхчулуун	ЕГ Шифр:	Масштаб:
Инженер	Ж.Хосбаяр	РМЭ2007-НР/МС-01	Огноо:
Гүйцэтгэсэн	Г.Сүхбэлд	ТГ Шифр:	Зургийн дугаар: Бүх худгас:
Шалгасан	Л.Болдбаатар		УАТ-01
			21

ЦЭВЭР УСНЫ ШУГАМЫН БАЙГУУЛАЛТ М1:2500 /Станц/

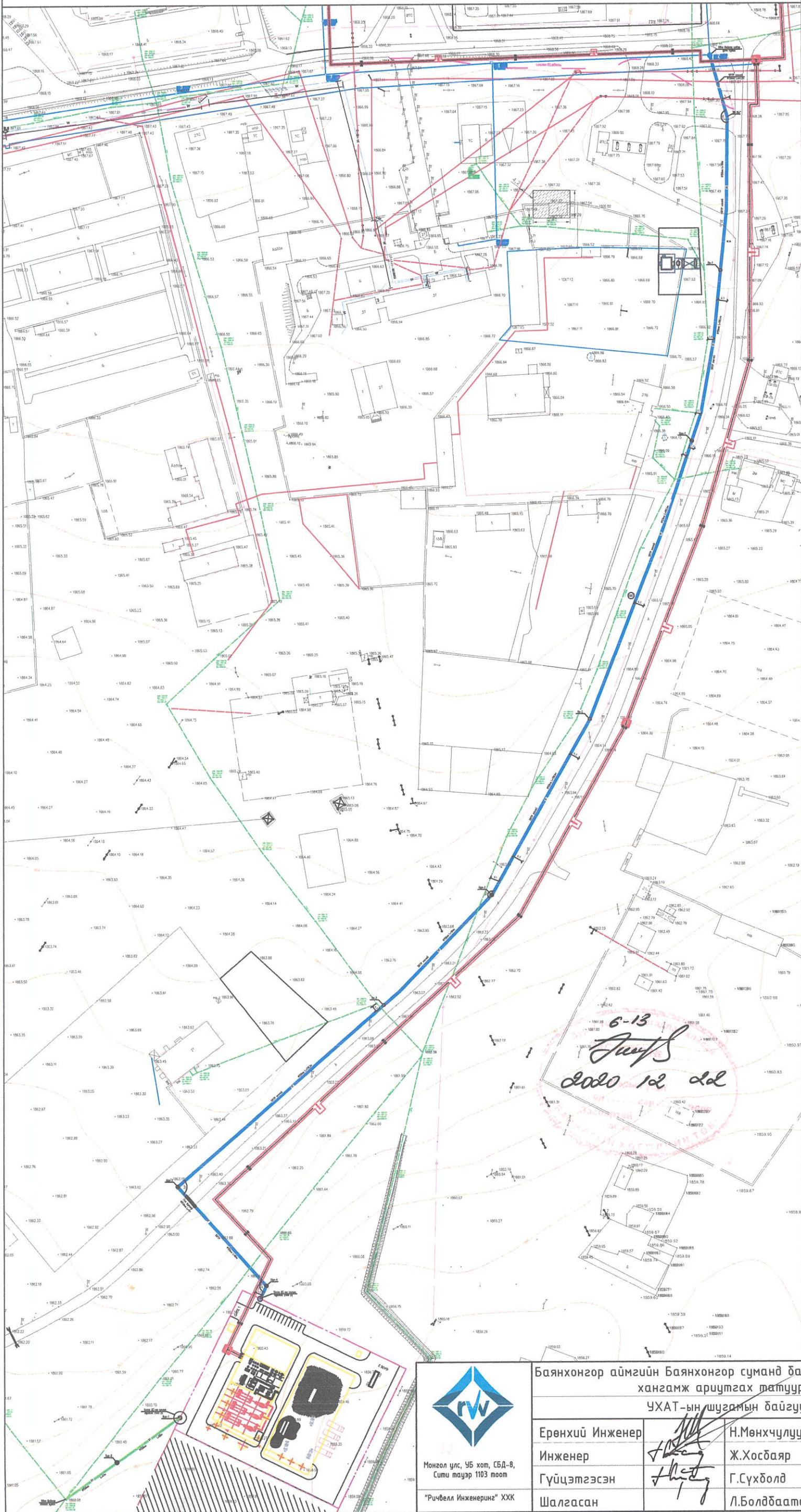

БАТЛАВ:  
 Баянхонгор аймгийн Ерөнхий архитектор  
 ... / С.Хүрэлхуяг /  
 ЗӨВШӨӨРСӨН:  
 Баянхонгор аймгийн ГХБХБГ-ын дарга  
 ... Д.Алтангэрэл /  
 Чандмань баянхонгор ЖК-ын ерөнхий инженер  
 ... / С.Идэрцэцэг /  
 Баянхонгор аймгийн ГХБХБГ-ын Хот  
 байгуулалтын катэдр дүрэг төсөл  
 магадлалын асуудлыг хариуцсан мэргэжилтэн  
 ... / Ө.Хандармаа /



- ТАНИХ ТЭМДЭГ:
- Төлөвлөж дүй барилга, байгууламж
  - Одоо байгаа барилга
  - Авто зам, талбай
  - Авто зогсоол
  - Одоо байгаа бохир усны шугам
  - Төлөвлөж дүй бохир усны шугам
  - Одоо байгаа дулааны шугам
  - Одоо байгаа гадна холбооны шугам
  - Одоо байгаа цэвэр усны шугам
  - Төлөвлөж дүй цэвэр усны шугам
  - Төлөвлөж дүй дулааны шугам

6-13  
 2020 12 22



БУХ-ын дугаар	Х координат	Ү координат
1	632315.146	5115097.119
2	632274.116	5115068.544
Холдох хүдэг	632240.477	5115045.119
ЦУХ-ын дугаар	Х координат	Ү координат
1	632648.473	5115730.512
2	632518.231	5115435.996
3	632614.297	5115247.015
4	632371.465	5115182.786
Огтолгооны хүдэг	632660.652	5115980.821



Монгол улс, УБ хот, СБД-8,  
 Сүтл тауэр 1103 тоот  
 "Ричвелл Инженеринг" ХХК

Баянхонгор аймгийн Баянхонгор суманд баригдах дулааны станцын 2-р хэлхээний гадна ус хангамж ариутгах татуургын шугамын ажлын зураг

УХАТ-ын шугамын байгуулалт /Станц/					Үе шат: А.3
Ерөнхий Инженер		Н.Мөнхчулуун	ЕГ Шифр:	Масштаб:	Огноо:
Инженер		Ж.Хосбаяр	RWE2007-HP/WS-01	1:2500	2020
Гүйцэтгэсэн		Г.Сүхболд	ТГ Шифр:	Зургийн дугаар:	Бүх хуудас:
Шалгасан		Л.Болдбаатар		02	24

ЦЭВЭР УСНЫ ШУГАМЫН БАЙГУУЛАЛТ М1:500 /Станц/

ТҮЛХҮҮР БАЙГУУЛАЛТ

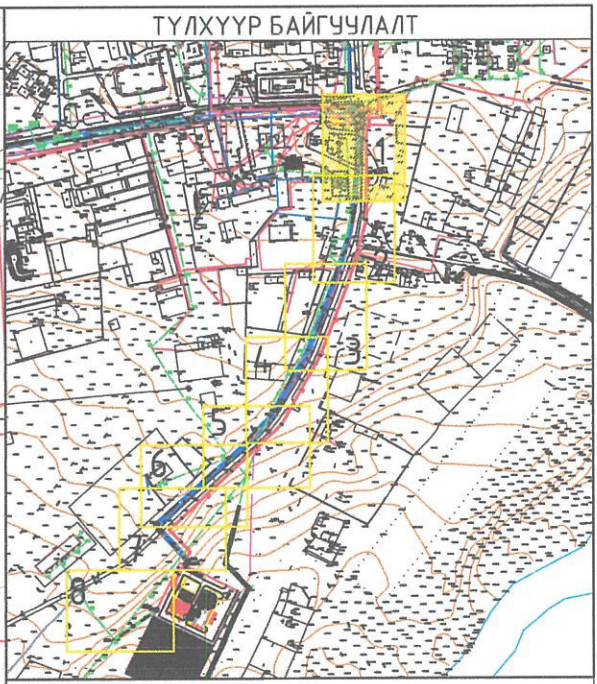
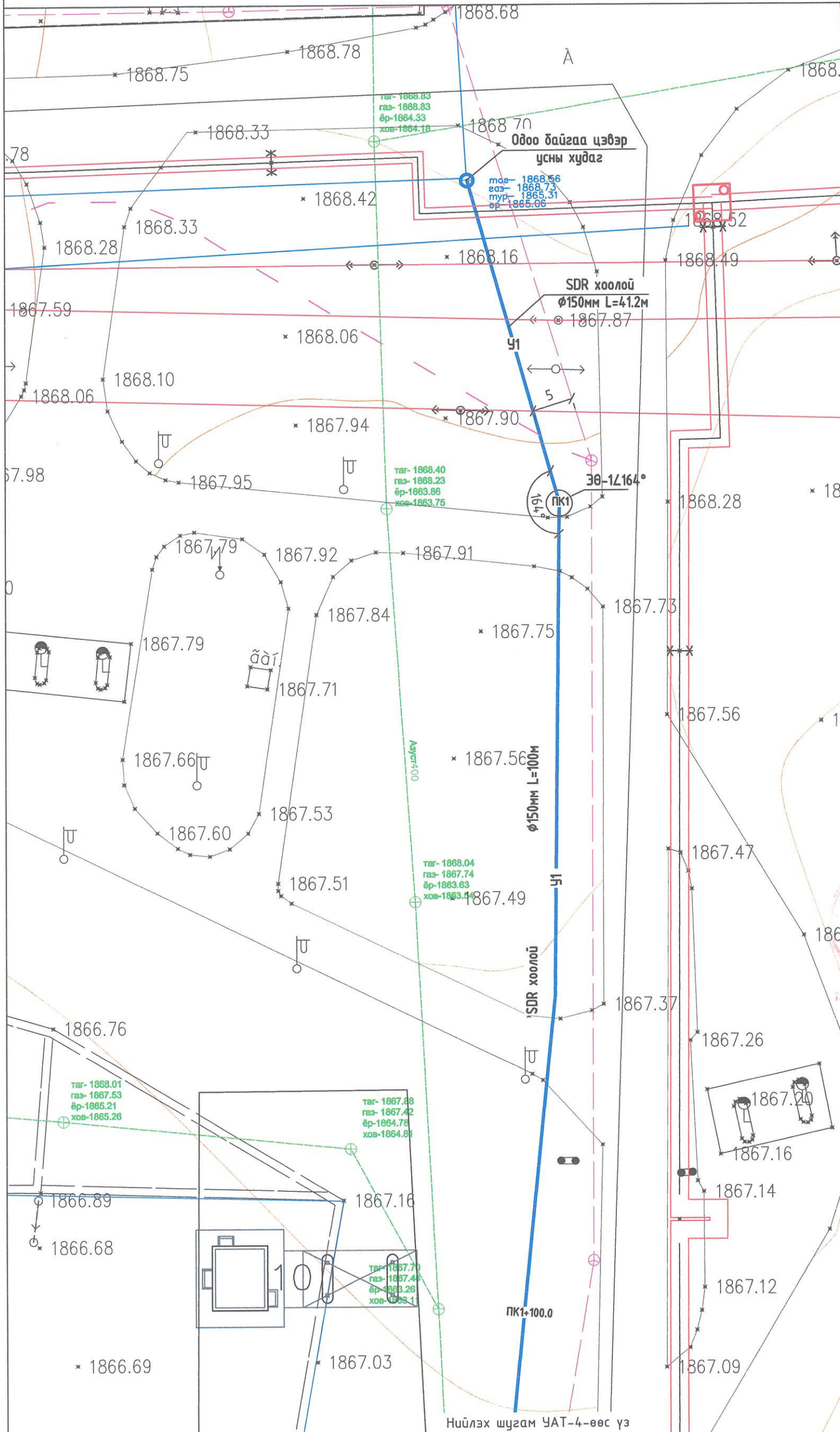

- ТАНИХ ТЭМДЭГ:
- Төлөвлөж буй барилга, байгууламж
  - Одоо байгаа барилга
  - Авто зам, талбай
  - Авто зогсоол
  - Одоо байгаа бохир усны шугам
  - Төлөвлөж буй бохир усны шугам
  - Одоо байгаа дулааны шугам
  - Одоо байгаа гадна холбооны шугам
  - Одоо байгаа цэвэр усны шугам
  - Төлөвлөж буй цэвэр усны шугам
  - Төлөвлөж буй дулааны шугам

Онцлох цэг	X координат	Y координат
ЭӨ-1	632671.8992	5115941.0011
Огтолгооны худаг	632660.652	5115980.821

6-Б  
ЭКСПОРТ  
Засвартай  
БАРИЛГЫН ХОГЖЛИЙН ТӨВ

Тайлбар: Дагуугийн зүсэлтийг УАТ-12 дугаар хуудаснаас үзнэ үү.



Баянхонгор аймгийн Баянхонгор суманд баригдах дулааны станцын 2-р хэлхээний гадна ус хангамж ариутгах татуургын шугамын ажлын зураг

УХАТ-ын шугамын байгуулалт /Станц/

Ерөнхий Инженер	Н.Мөнхчулуун	ЕГ Шифр:	Масштаб:	Огноо:
Инженер	Ж.Хосбаяр	RWE2007-HP/WS-01	1:500	2020
Гүйцэтгэгсэн	Г.Сүхболд	ТГ Шифр:	Зургийн дугаар:	Бүх хуудас:
Шалгасан	Л.Болдбаатар		УАТ-03	21

Үе шат: А.3





ЦЭВЭР УСНЫ ШУГАМЫН БАЙГУУЛАЛТ М1:500 /Станц/

ТҮЛХҮҮР БАЙГУУЛАЛТ

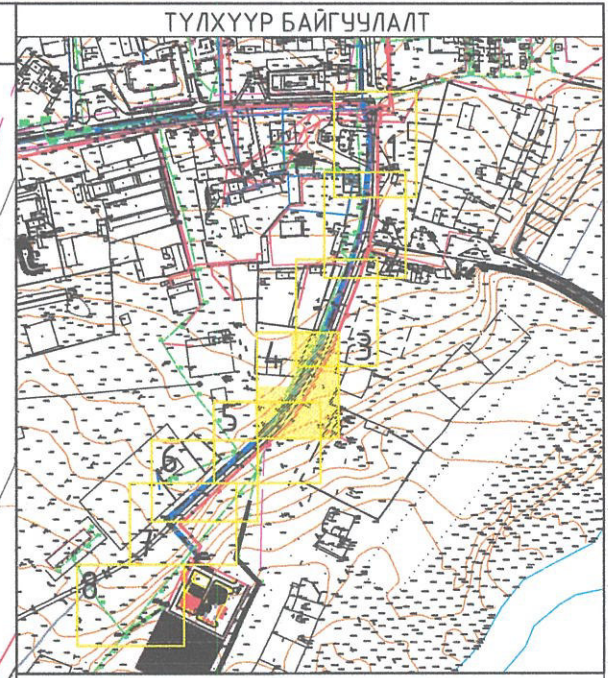
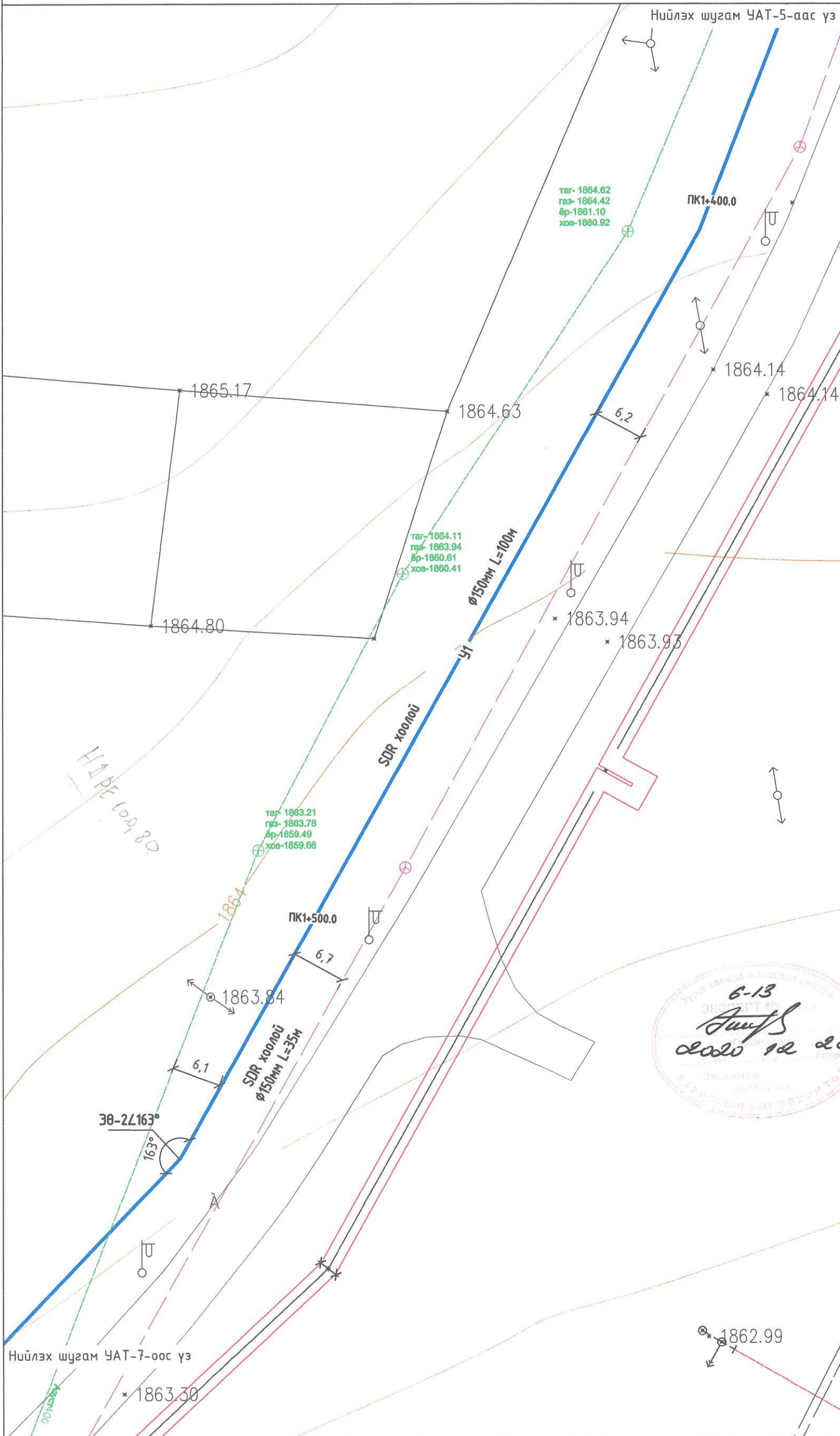

- ТАНИХ ТЭМДЭГ:
- Төлөвлөж дүй барилга, байгууламж
  - Одоо байгаа барилга
  - Авто зам, талбай
  - Авто зогсоол
  - Одоо байгаа бохир усны шугам
  - Төлөвлөж дүй бохир усны шугам
  - Одоо байгаа дулааны шугам
  - Одоо байгаа гадна холбооны шугам
  - Одоо байгаа цэвэр усны шугам
  - Төлөвлөж дүй цэвэр усны шугам
  - Төлөвлөж дүй дулааны шугам



Тайлбар: Дагуугийн зүсэлтийг УАТ-15 дугаар хуудаснаас үзнэ үү.



Монгол улс, УБ хот, СБД-8,  
Сити тауэр 1103 тоот  
"Ричвелл Инженеринг" ХХК

Баянхонгор аймгийн Баянхонгор суманд баригдах дулааны станцын 2-р хэлхээний гадна ус хангамж ариутгах татцууртын шугамын ажлын зураг				
УХАТ-ын шугамын байгуулалт /Станц/				Үе шат: А.3
Ерөнхий Инженер	Н.Мөнхчулуун	ЕГ Шифр:	Масштаб:	Огноо:
Инженер	Ж.Хосбаяр	RWE2007-HP/WS-01	1:500	2020
Гүйцэтгэсэн	Г.Сүхболд	ТГ Шифр:	Зургийн дугаар:	Бүх хуудас:
Шалгасан	Л.Болдбаатар		УАТ-06	21

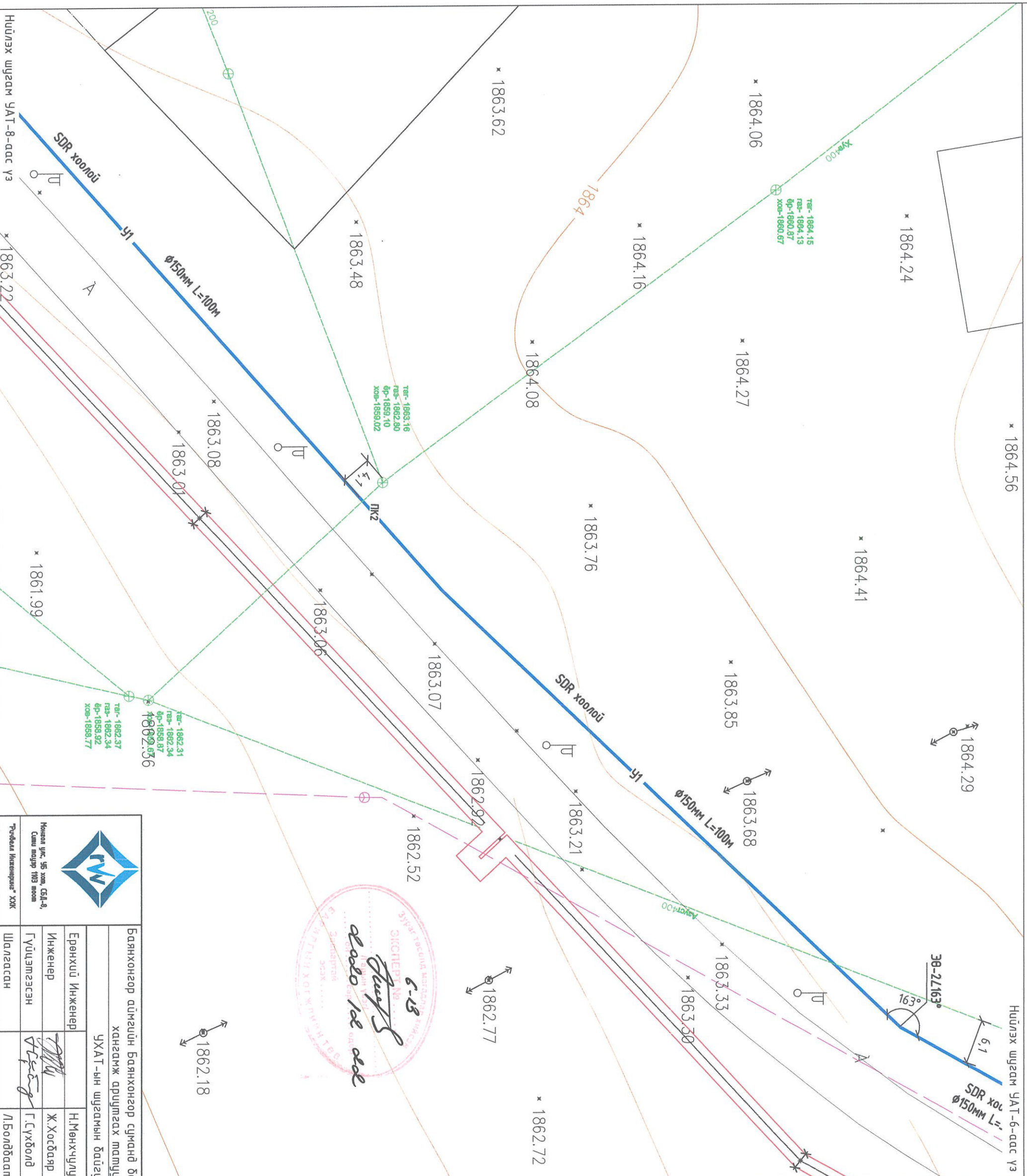

Нүдлэх шугам УАТ-6-аас үз

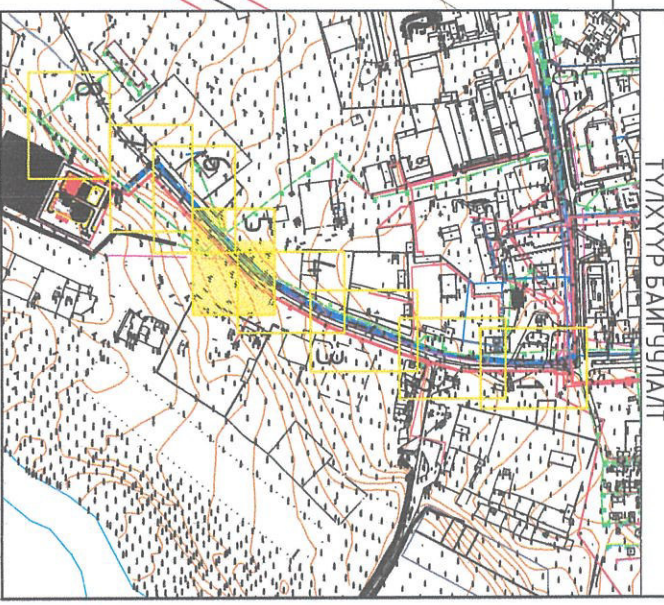

- ТАНИХ ТЭМДЭГ:**
- Төлөвлөж буй барилга, байгууламж
  - Одоо байгаа барилга
  - Авто зам, талбай
  - Авто зогсоол
  - Одоо байгаа бохир усны шугам
  - Төлөвлөж буй бохир усны шугам
  - Одоо байгаа дулааны шугам
  - Одоо байгаа гадна холбооны шугам
  - Одоо байгаа цэвэр усны шугам
  - Төлөвлөж буй цэвэр усны шугам
  - Төлөвлөж буй дулааны шугам

Тайлбар: Дасгуугийн зүсэмгийг УАТ-15 дугаар хурдаснаас үзнэ үү.

<p>Нийслэл улс, 95 хаяг, СБД-4, Сүхбаатар дүүрэг 113 тоот "Төрийн Инженеринг" ХХК</p>		Баянхонгор аймгийн Баянхонгор суманд баруунд оршдог дулааны станцын 2-р хэлхээний гадна ус хангамж ариутгах талцууртын шугамын ажлын зурга		УХАТ-ын шугамын байгуулалт /Станц/		Үе шам: А.3	
		Ерөнхий Инженер	Н.Мөнхчулуун	ЕГ Шифр:	Масштаб:	Огноо:	2020
Инженер	Ж.Хосбаяр	ТГ Шифр:	РМЭ2007-НР/WS-01	Зургийн дугаар:	УАТ-07	Бүх хурдас:	21
Гүйцэтгэгч	Г.Сүхбаатар						
Шалгасан	Л.Болдбаатар						



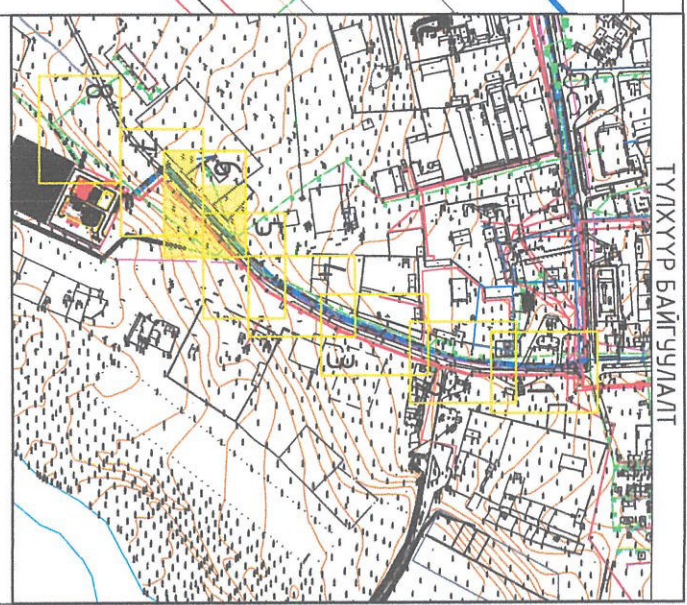
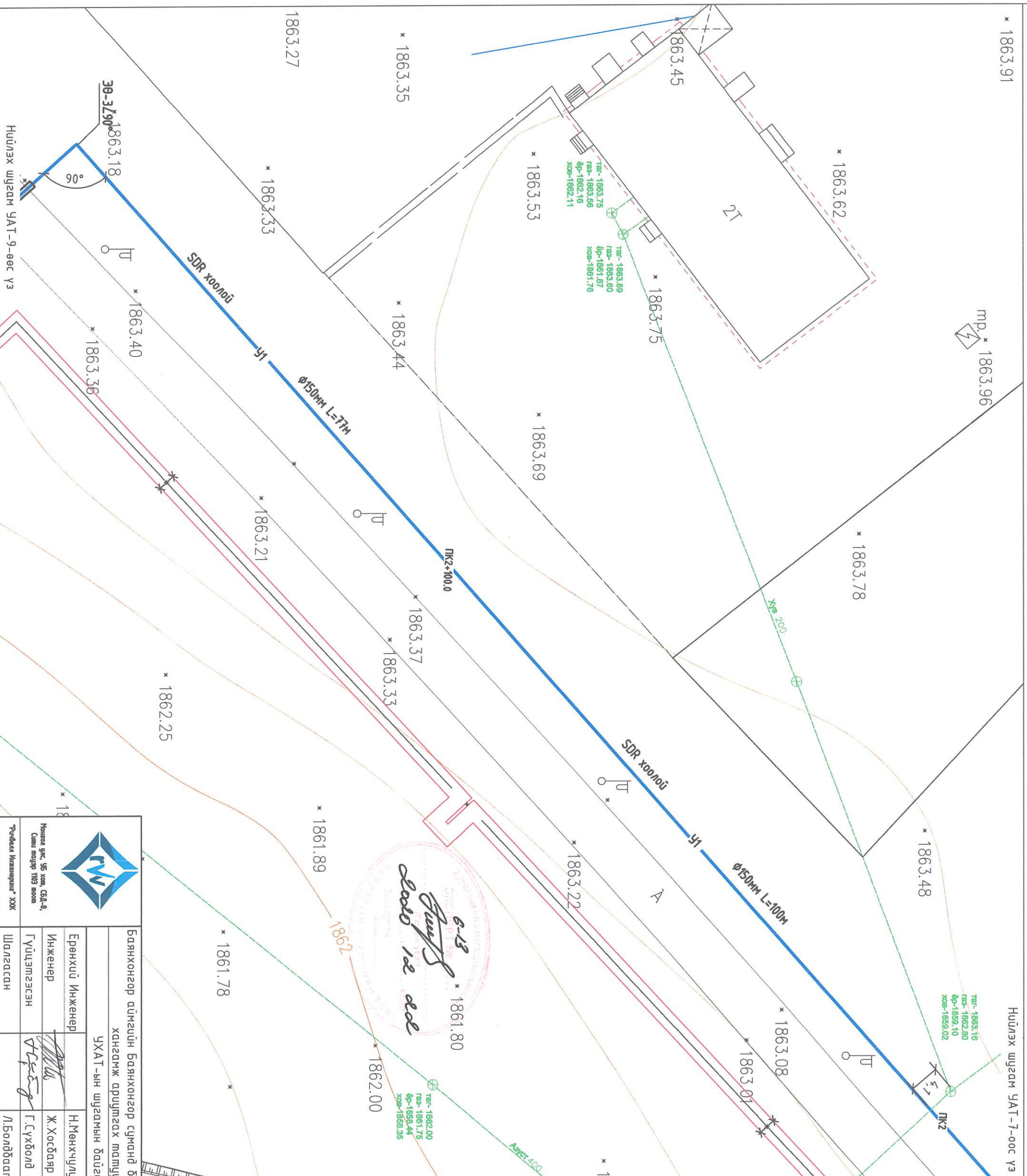

- ТАНИХ ТЭМДЭГ:**
- Төлөвлөж буй барилга, байгууламж
  - Одоо байгаа барилга
  - Авто зам, талбай
  - Авто зогсоол
  - Одоо байгаа бохир усны шугам
  - Төлөвлөж буй бохир усны шугам
  - Одоо байгаа дугааны шугам
  - Одоо байгаа гадна холбооны шугам
  - Одоо байгаа цэвэр усны шугам
  - Төлөвлөж буй цэвэр усны шугам
  - Төлөвлөж буй дугааны шугам

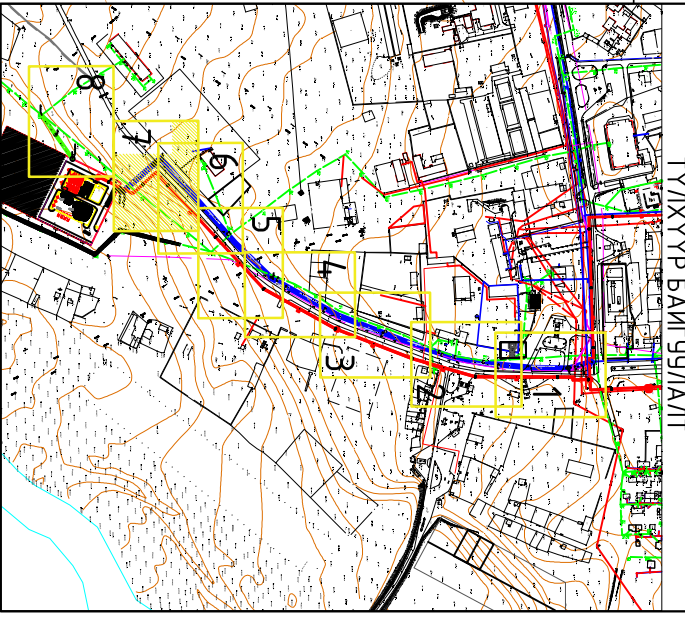
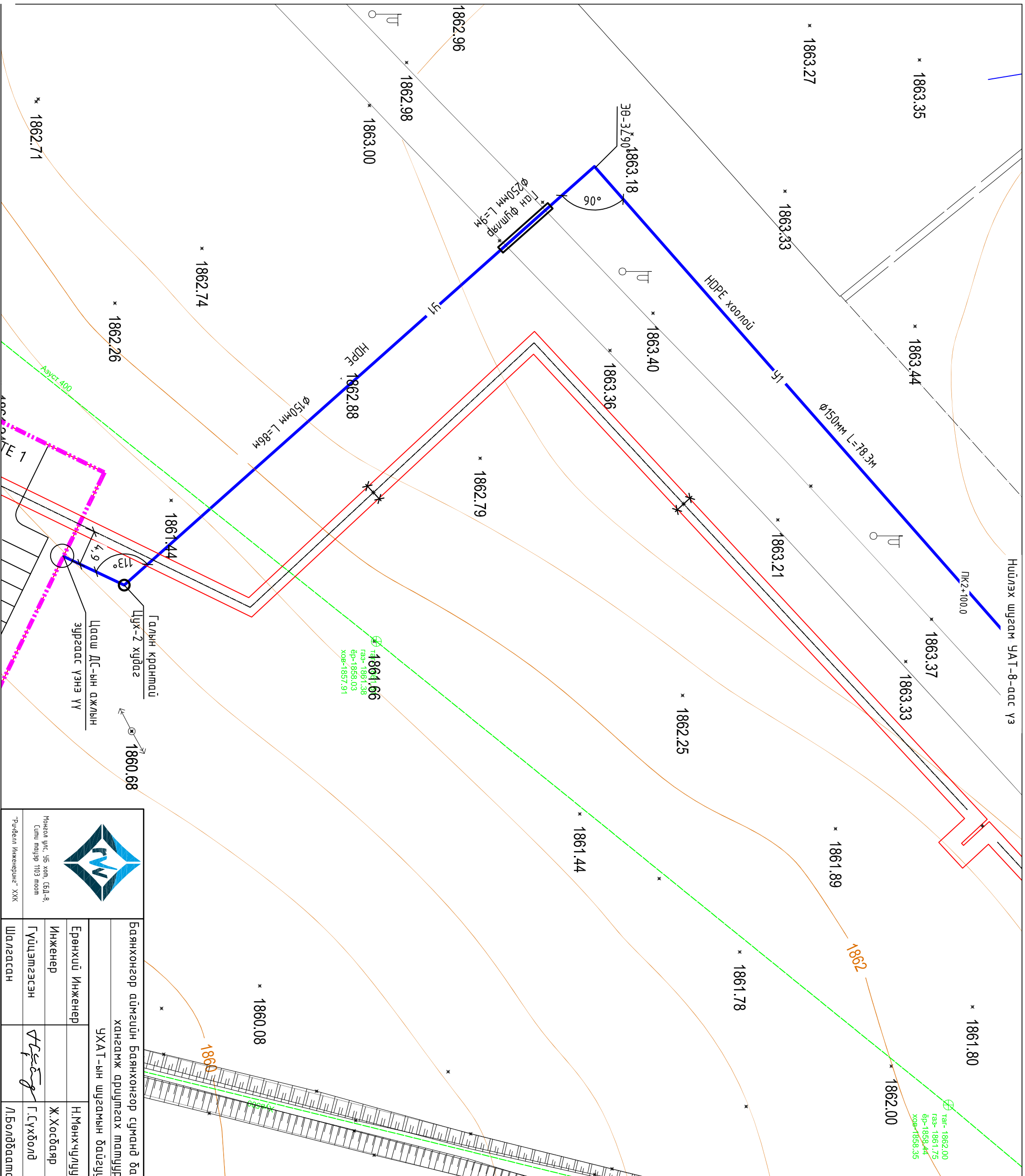

Тайлбар: Дасгуугийн зүсэлтийг УАТ-15 дугаар хуудаснаас үзнэ үү.

		Баянхонгор аймгийн Баянхонгор суманд барихдаг дугаарын станцын 2-р хэлхээний гадна ус хангамж арчигтах машиндүргэн шугамын ажлын зураг		УАТ-ын шугамын байгуулалт /Стандц/			
		Ерөнхий Инженер	Инженер	Гүйцэтгэгсэн	Шалгасан	Н.Мөнхчүлгүн	Ж.Хосбаяр
Ногоо улс, 35 хэм, СБД-8, Сэлэн нэвэр 103 өвсөн "Трифолл Инженеринг" ХХК		ЕГ Шифр:	Масштаб:	Огноо:	Үе шат:		
		RWE2007-HP/WMS-01	1:500	2020	А.3		
		ТГ Шифр:	Зургийн дугаар:	Бүх хуудас:			
			УАТ-08	21			



- ТАНИХ ТЭМДЭГ:**
- Төлөвлөж буй барилга, байгууламж
  - Одоо байгаа барилга
  - Авто зам, талбай
  - Авто зогсоол
  - Одоо байгаа бохир усны шугам
  - Төлөвлөж буй бохир усны шугам
  - Одоо байгаа дугааны шугам
  - Одоо байгаа гадна холбооны шугам
  - Одоо байгаа цэвэр усны шугам
  - Төлөвлөж буй цэвэр усны шугам
  - Төлөвлөж буй дугааны шугам

Тайлбар: Дазуугийн зүсэлтийг УАТ-16 дугаар хурдаснаас үзнэ үү.

 <p>Монгол улс, Ув хам, ТБД-8, Сүлж мэдүр 103 тоот "Рудбел Инженеринг" ХХК</p>		Баянхонгор аймгийн Баянхонгор суманд баригдах дугааны станцын 2-р хэлхээний гадна ус хангамж ариутгах талцуурын шугамын ажлын зураг		УХАТ-ын шугамын байгуулалт /Станд./		Үе шат: А.3	
		Ерөнхий Инженер	Н.Мөнхчулуун	Масштаб:	Огноо:		
Инженер	Ж.Хосбаяр	РМБ2007-НР/МС-01	1:500	2020			
Гүйцэтгэсэн		Г.Сүхболд	Зургийн дугаар: Бүх хурдас:	УАТ-09	21		
Шалгасан		Л.Болдбаатар					

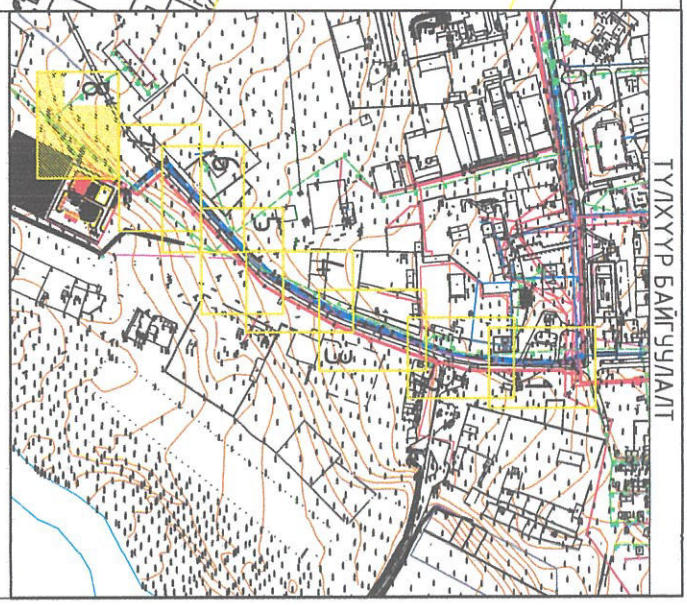
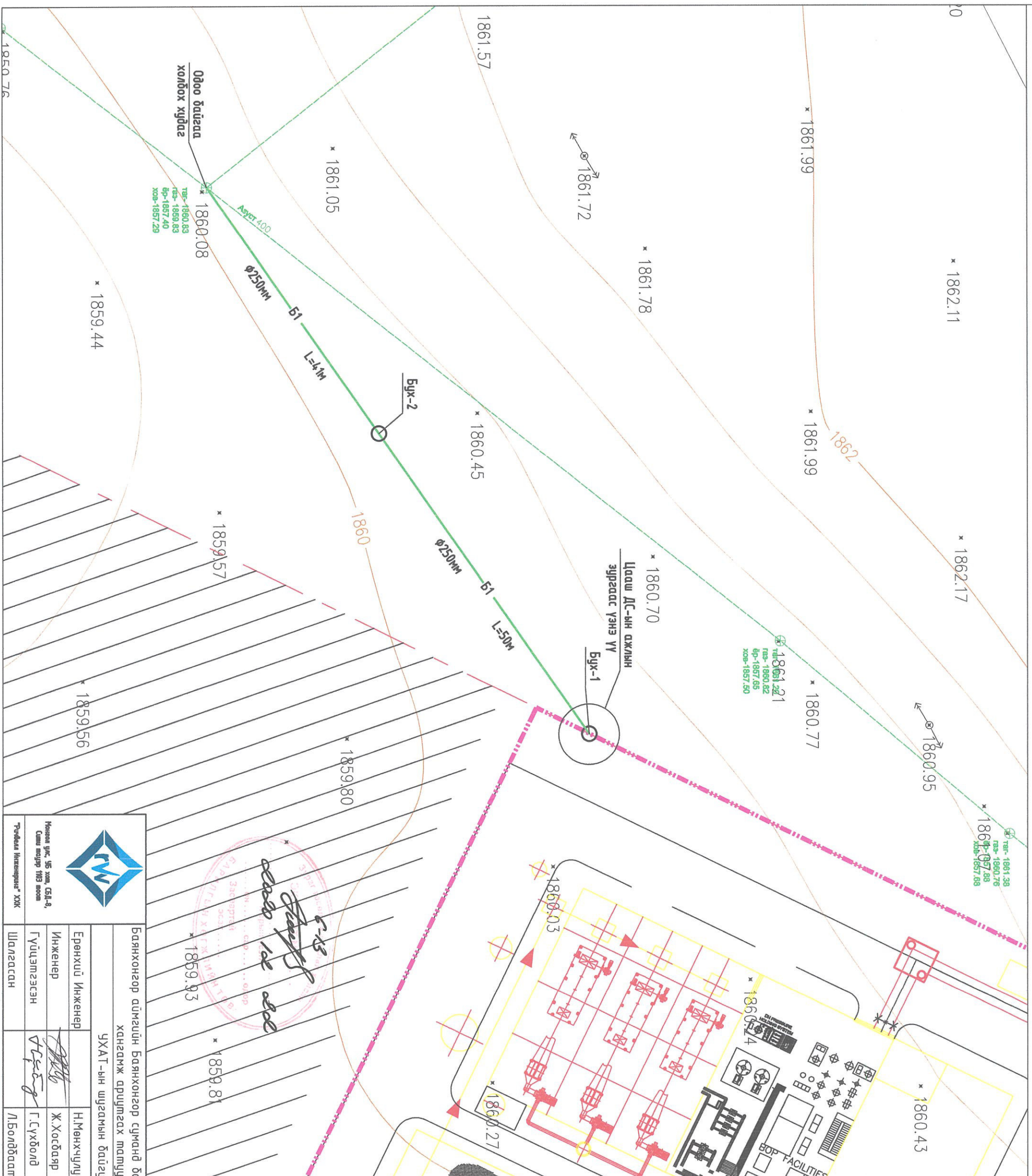

- ТАНИХ ТЭМДЭГ:**
- Төлөвлөж буй барилга, байгууламж
  - Одоо байгаа барилга
  - Авто зам, талбай
  - Авто зогсоол
  - Одоо байгаа бохир усны шугам
  - Төлөвлөж буй бохир усны шугам
  - Одоо байгаа дулааны шугам
  - Одоо байгаа гадна холбооны шугам
  - Одоо байгаа цэвэр усны шугам
  - Төлөвлөж буй цэвэр усны шугам
  - Төлөвлөж буй дулааны шугам

Тайлбар: Дасгуугийн зүсэлтийг УАТ-20 дугаар хуудаснаас үзнэ үү.

БҮХ-ын дугаар	Х координат	Ү координат
1	632315.146	5115097.119
2	632214.116	5115068.544
Холдох худаг	632240.477	5115045.119



Нэгжлэг улс, 95 хэм, 65А-8,  
Сэлэн нийслэл 163 ноом

“Точёва Инженеринг” ХХК

Баянхонгор аймгийн Баянхонгор суманд баруунд байрлах дулааны станцын 2-р хэлхээний гадна ус хангамж ариутгах матуцруурын шугамын ажлын зураг

УХАТ-ын шугамын байгуулалт /Станд./

Ерөнхий Инженер	Н.Мөнхчулуун
Инженер	Ж.Хосбаяр
Гүйдэмтгэсэн	Г.Сүхбаатар
Шалгасан	Л.Болдбаатар

Ус хангамжийн шугамын цэвэрлэлийн тойм  
(Масштабгүй)

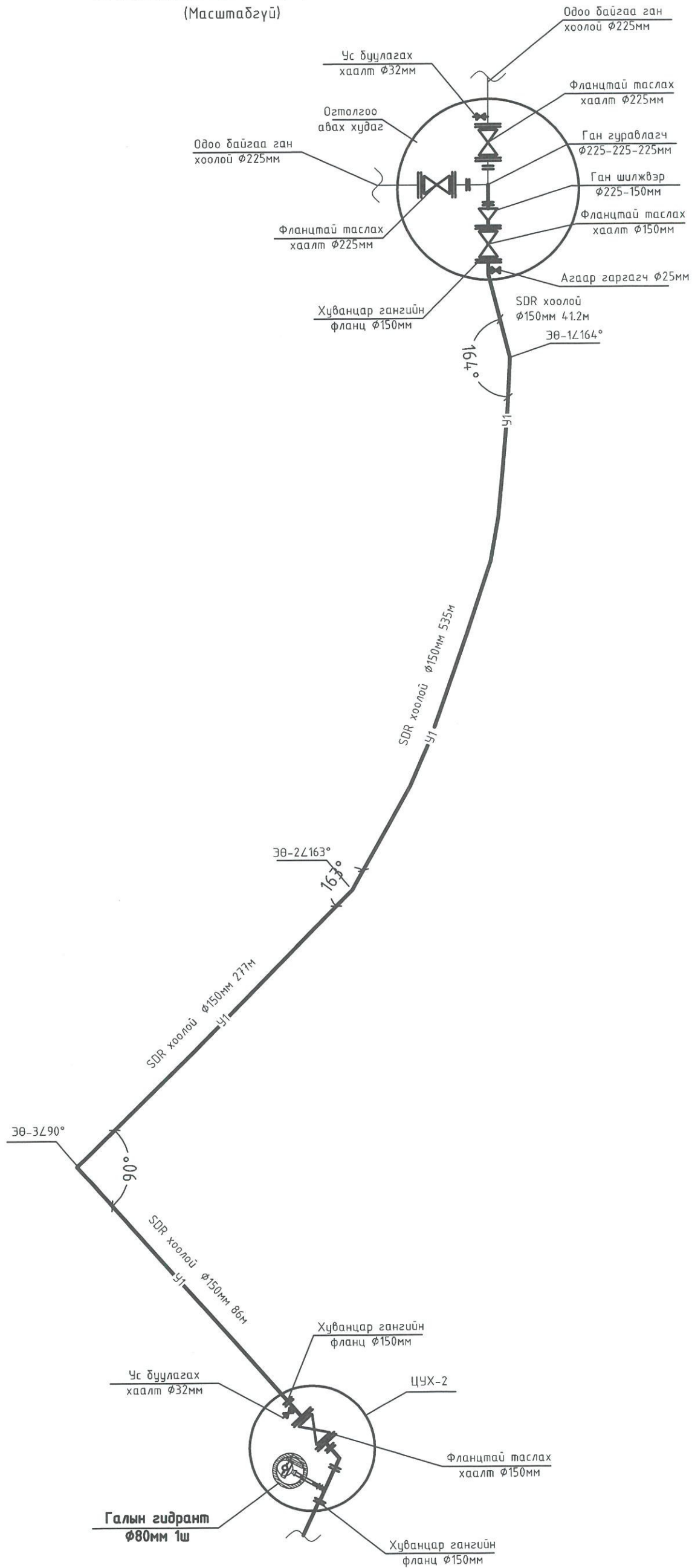

Монгол улс, УБ хот, СБД-8,  
Сити тауэр 1103 тоот

"Ричбелл Инженеринг" ХХК

Баянхонгор аймгийн Баянхонгор суманд баригдах дулааны станцын 2-р хэлхээний ус хангамж, ариутгах татуургын шугамын ажлын зураг

Цэвэр усны шугамын цэвэрлэлийн тойм

Үе шат: А.3

Ерөнхий инженер	Н.Мөнхчулуун	ЕГ шифр:	Масштаб:	Огноо:
Инженер	Ж.Хасбаяр	RW-2007-HP/WS01	1:20	2020.08
Гүйцэтгэсэн	<i>[Signature]</i>	ТГ шифр:	Зургийн дугаар:	Бүх хуудас:
Шалгасан	Л.Болдбаатар		УАТ-11	21

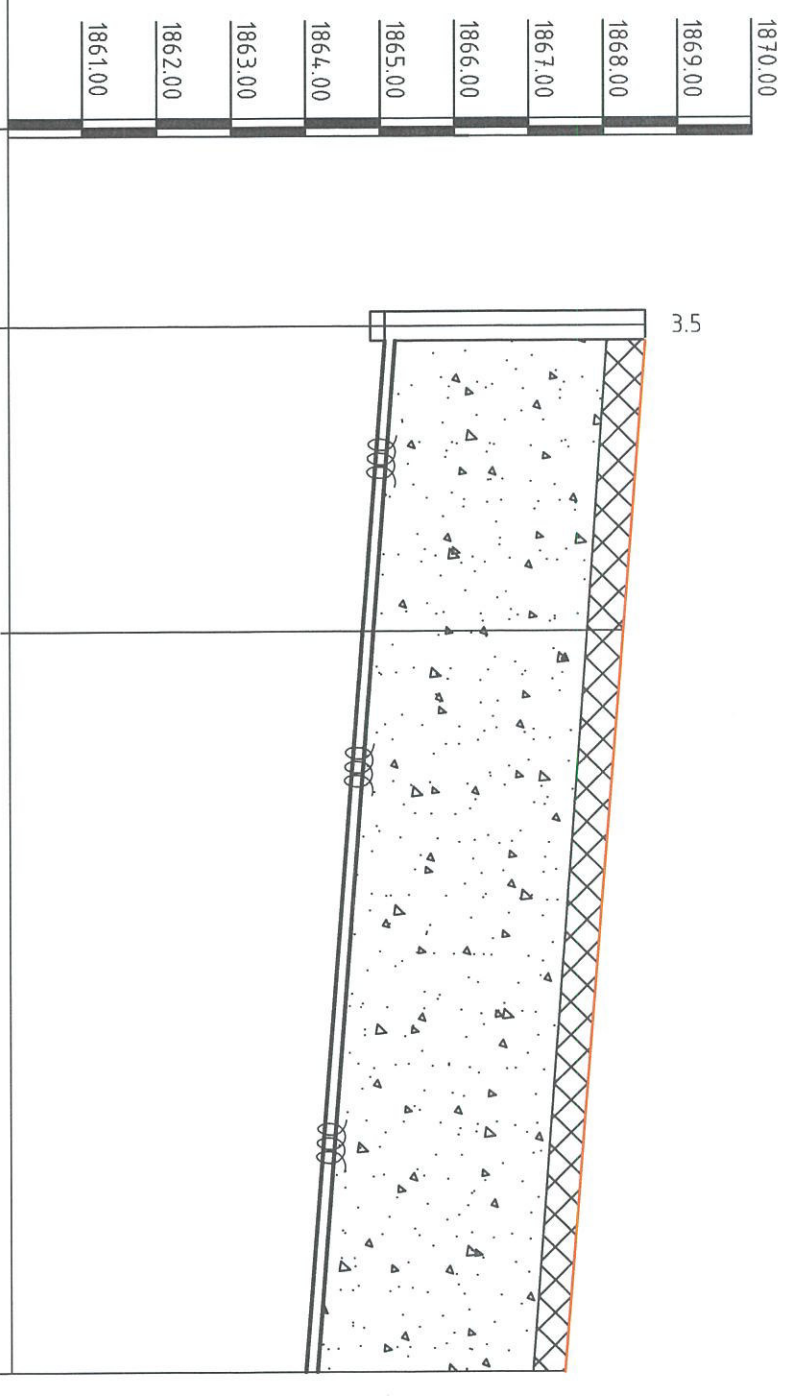

Үндэнгийн ховил ба ёроолын тэмдэгт	1865.06	1864.74	1863.96
Газрын төслийн тэмдэгт	1868.56	1868.25	1867.45
Газрын хөрсний тэмдэгт	1868.73	1868.25	1867.45
Үндэнгийн диаметр ба дулаалга	HDPE 100 SDR-11		
Бүүр	D=150мм SDR-11 хуванцар хоолой		
Урт,м	Жижиг шүрхээстэй элсэн дэвсгэр L=4.12м		
Налцу	i=0.0077		
Хоорондын зац,м	4.12м		
Өнцөг эргээлт, хувдзын дугаар	ЦУХ-1 У1 ЭӨ-164°		
	Жижиг шүрхээстэй элсэн дэвсгэр L=100м		
	D=150мм SDR-11 хуванцар хоолой HDPE		
	Жижиг шүрхээстэй элсэн дэвсгэр L=100м		
	i=0.0078		
	100м		
	У1		
	ПК-1		

Танх тэмдэг



Бор шаргал өнгөтэй, ургамлын үндэс бүхий элсэн-өнгөн хөрс.



Цайвар шаргал өнгөтэй, бага чийгтэйгээс усаар ханасан элсэн чигжээстэй, сайрагч ул хөрс, дундад элс, элсэнцэрийн мушил үеүүдтэй, том том волцтой хайрагдрах элсэн ул хөрс.

Хөрсний байдал

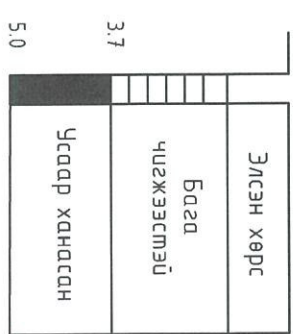

Тайлбар: Энэ зургийг УАТ-3 хувдастай хамт үз

		Баянхонгор аймгийн Баянхонгор суманд баруундх дулааны станцын 2-р хэлхээний гадна ус хангамж ариутгах матцугурын шугамын ажлын зурга	
		Ус хангамжийн шугамын дагуугийн зүсэлт /Станд./	
Ерөнхий Инженер	Н.Мөнхчиглун	ЕГ Шифр:	Масштаб:
Инженер	Ж.Хосбаяр	РМЭ2007-НР/МС-01	1:100
Гүйцэтгэгч	Г.Сүхболд	ТГ Шифр:	1:100
Шалгасан	Л.Болдбаатар	Зургийн дугаар:	УАТ-12
		Бүх хувдас:	21
		Огноо:	2020.08
		Үе шат:	А.3

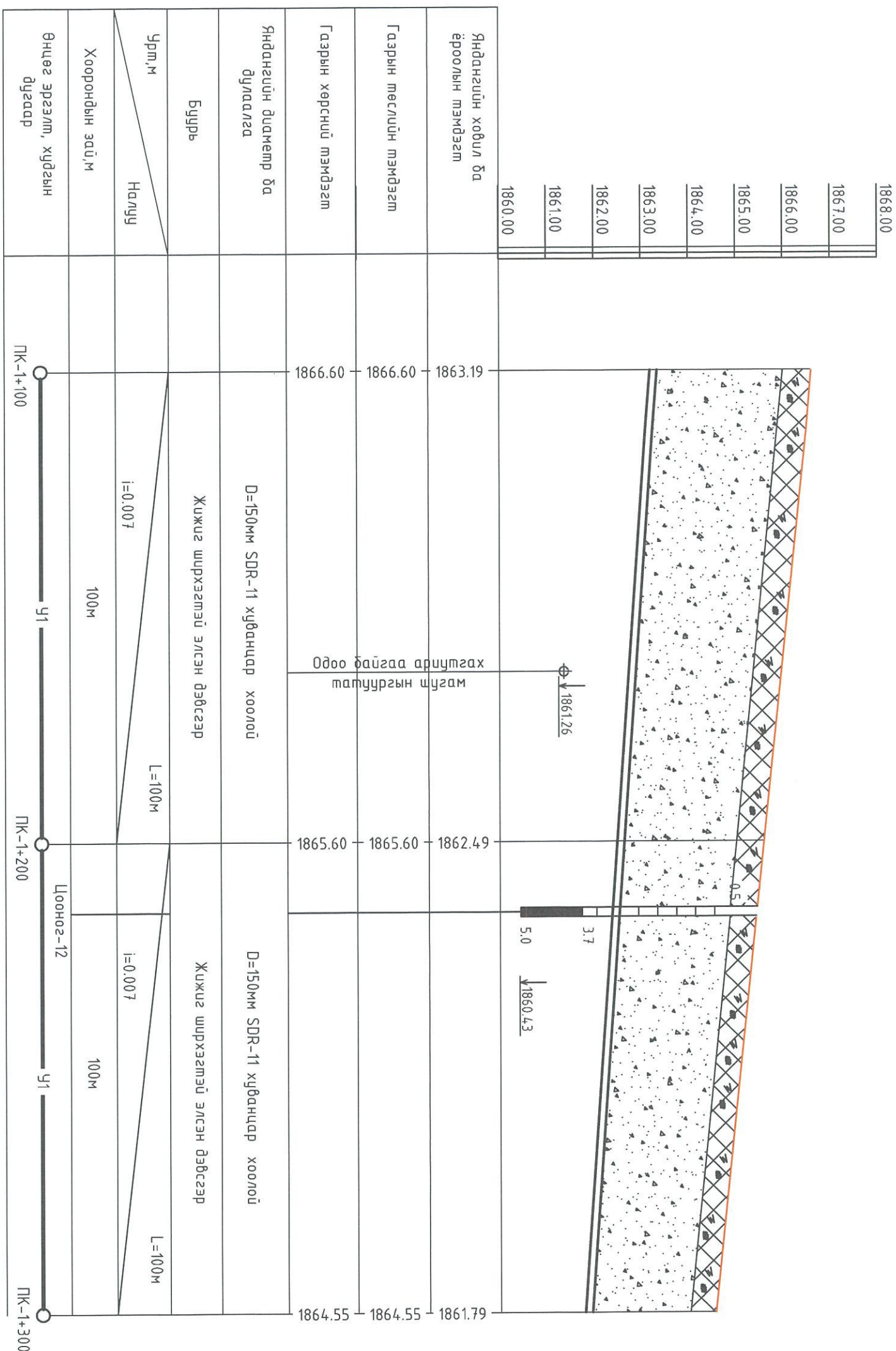

Тайлбар: Энэ зургийг УАТ-4 хуудастай хамт үз

 <p>Компанийн нэр: "Ручел" Инженеринг ХХК Саяхон дугаар 103 тоот</p>	Баянхонгор аймгийн Баянхонгор суманд баригдах дулааны станцын 2-р хэлхээний гадна ус хангамж арчигдах талцууртын шугамын ажлын зураг			
	Ус хангамжийн шугамын дагуугийн зүсэлт /Станц/			
Ерөнхий Инженер	Инженер	Н.Мөнхчүлгүн	Ж.Хосбаяр	ЕГ Шифр: РМЭ2007-НР/МС-01
Гүйцэтгэгч	Г.Сүхболд	Г.Сүхболд	Л.Болдбаатар	Масштаб: 1:100
Шалгарсан				Огноо: 2020.08
				Зургийн дугаар: УАТ-13
				Бүх хуудас: 21

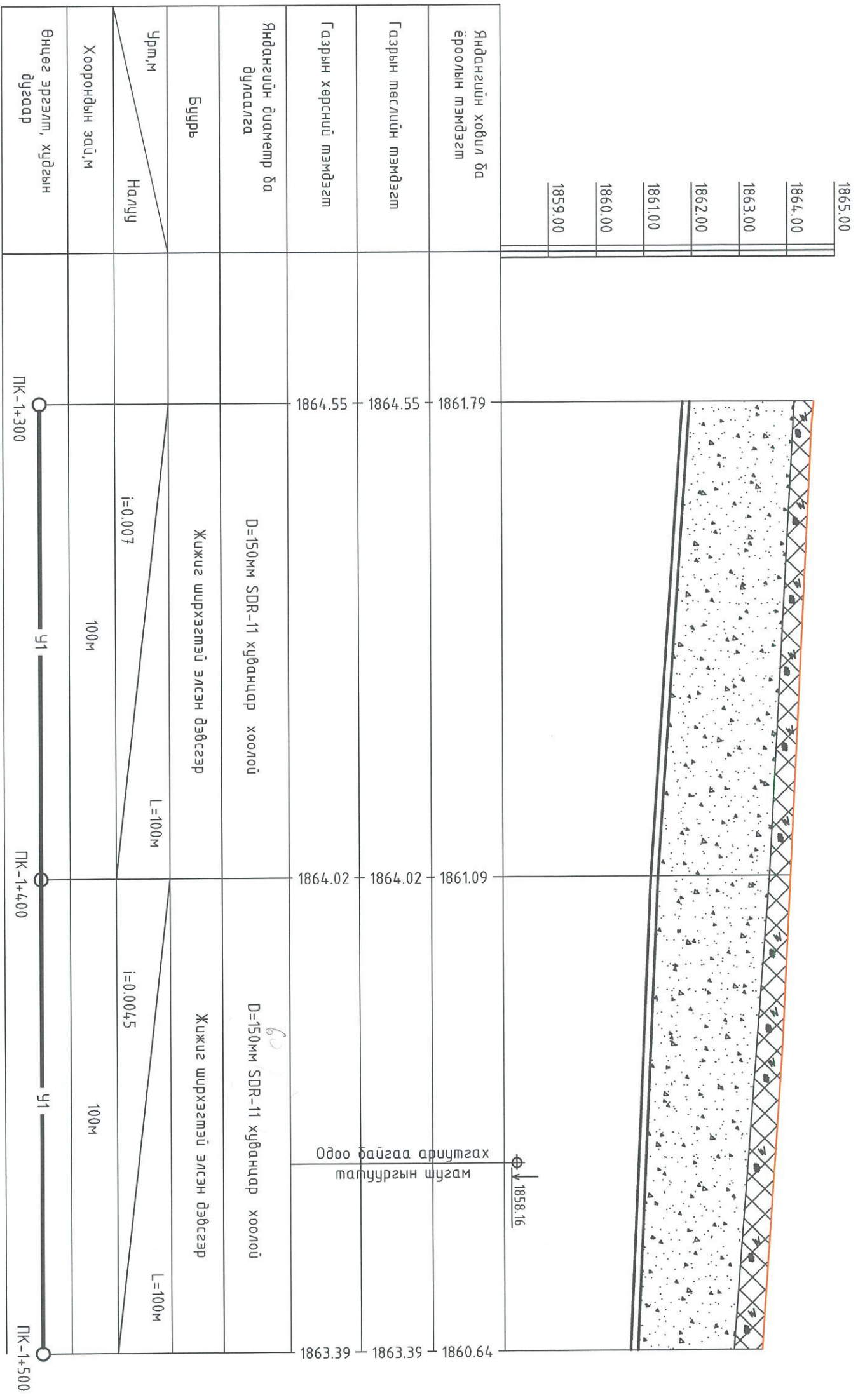

Тайлбар: Энэ зургийг УАТ-5 хуудастай хамт үз

 <p>Монгол улс, УБ хам, СБД-8, Сүхүүр 1103 тоот "Punchel Инженеринг" ХХК</p>	Баянхонгор аймгийн Баянхонгор суманд баригдах дулааны станцын 2-р хэлхээний гадна ус хангамж ариутгах талуурсын шугамын ажлын зураг		Ус хангамжийн шугамын дагуулийн зүсэллм /Станц/		Үе шат: А.3
	Ерөнхий Инженер	Н.Мөнхчүлцүн	ЕГ Шифр:	Масштаб:	Огноо:
Инженер	Ж.Хосбаяр	РМЭ2007-НР/МС-01	1:100	2020.08	
Гүйцэтгэсэн	Г.Сүхболд	ТГ Шифр:	Зургийн дугаар:	Бүх хуудас:	
Шалгасан	Л.Болдбаатар	УАТ-14	УАТ-14	21	

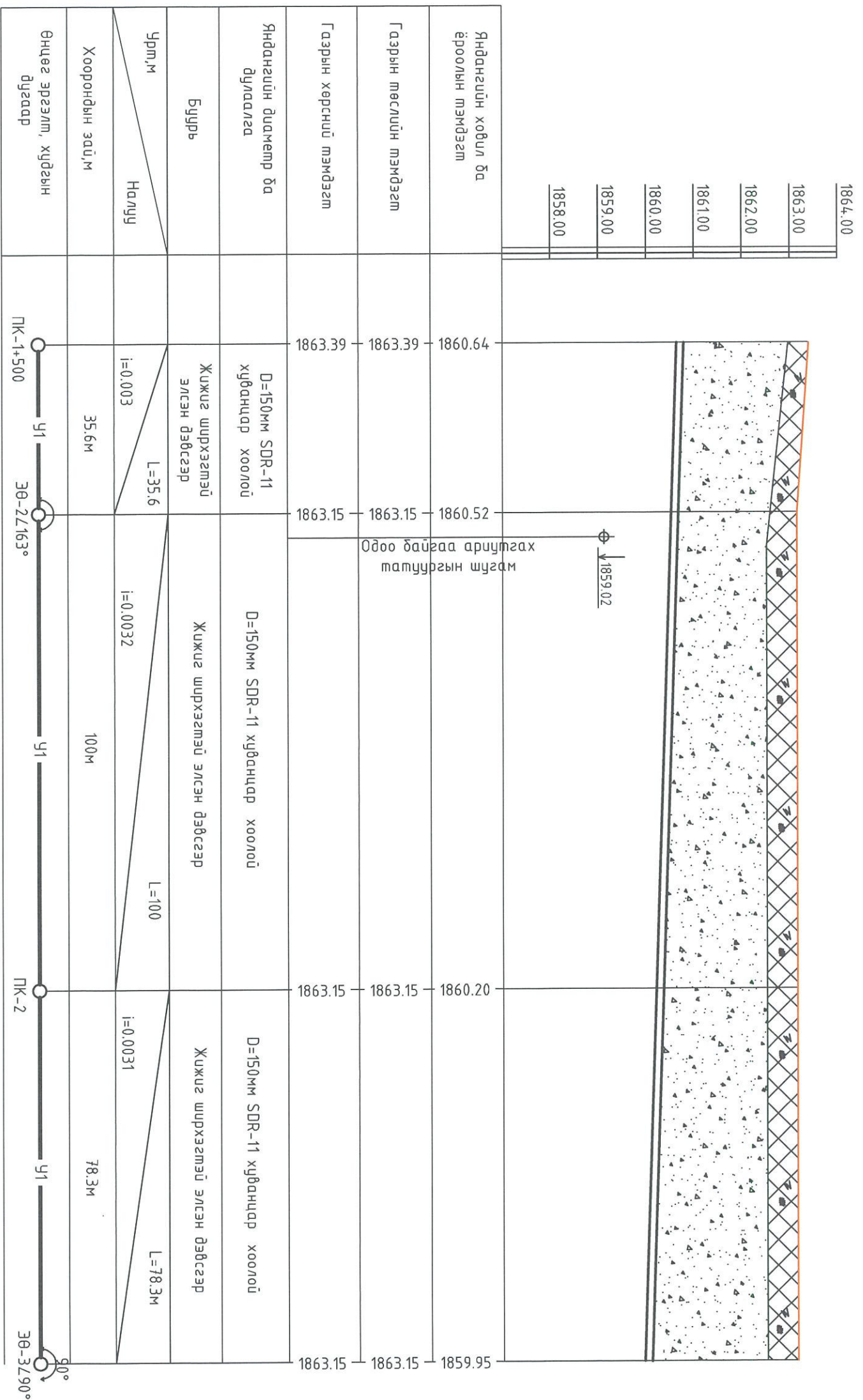

Тайлбар: Энэ зургийг УАТ-6, УАТ-7, УАТ-8 хурдасмай хамт үз.

 <p>Монгол улс, УБ хот, СБД-8, Сүхлэ талдур 103 тоот "Гүйцэтгэл Инженеринг" ХХК</p>		Баянхонгор аймгийн Баянхонгор суманд баригдах дулааны станцын 2-р хэлхээний гадна ус хангамж ариулгах талцуургын шугамын ажлын зураг						
		Ус хангамжийн шугамын дагуугийн зүсэлт /Тамц/						
Ерөнхий Инженер		Н.Мөнхчулуун	ЕГ Шифр:	РМЭ2007-НР/МС-01	Масштаб:	1:100 1:100	Огноо:	2020.08
Инженер		Ж.Хосбаяр	Гүйцэтгэсэн	Г.Сүхбэлд	ТГ Шифр:		Зургийн дугаар:	УАТ-15
Шалгасан		Л.Болдбаатар					Бүх хурдас:	21



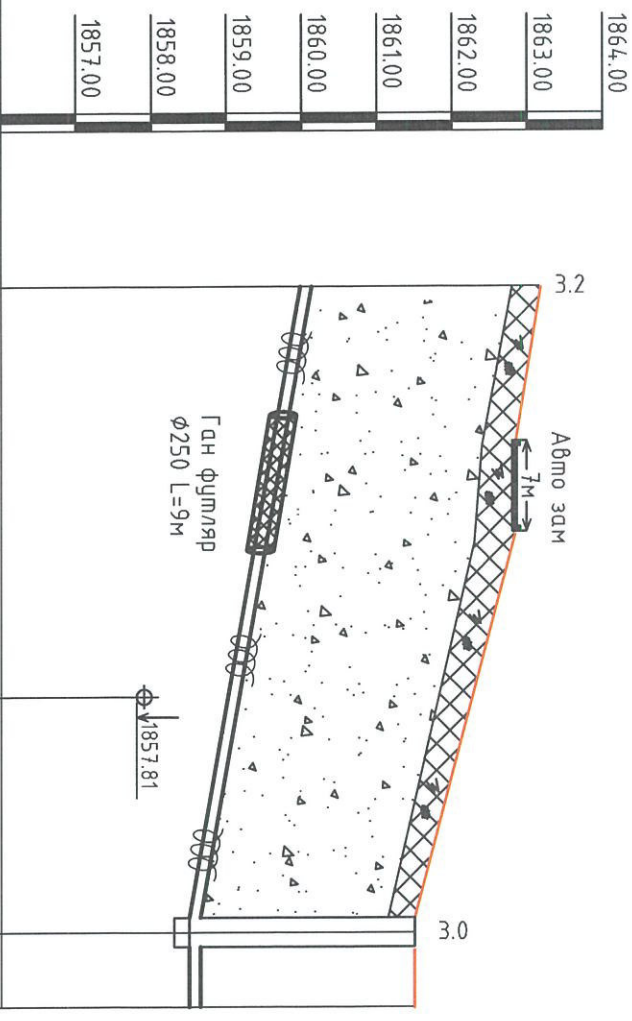

Үндэнгийн ховил ба ёроолын тэмдэгт	1859.95	1863.15	1859.95
Газрын төслийн тэмдэгт	1863.15	1863.15	1863.15
Газрын хөрсний тэмдэгт	1863.15	1863.15	1863.15
Үндэнгийн диаметр ба дулаалга	D=150мм дулаалга бүхий SDR-11 худанцар хоолой		
Буурь	Жижиг ширхэгтэй элсэн дэвсгэр t=15мм		
Урм	Налцу	i=0.016	L=86м
Хоорондын зай, м		86м	10м
Өнцөг эргэлт, худын дугаар	ЭӨ-3, 90°	ЦУХ-2	ХЦ

Одоо байгаа ариутгах матуургын шугам

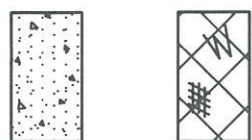

Бор шаргал өнгөтэй, ургамлын үндэс бүхий элсэн-өнгөн хөрс.

Цайвар шаргал өнгөтэй, бага чийгтэйгээс усаар ханасан элсэн чигжээстэй, сайрагч ул хөрс, дундад элс, элсэнцэрийн мишиг үеүүдтэй, том том болонтой хайргархаг элсэн ул хөрс.

Танх тэмдэг

Хөрсний байдал

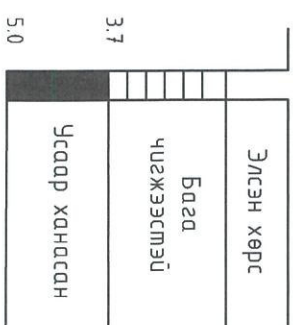

Тайлбар: Энэ зургийг УАТ-9 хуудастай хамт үз



Монгол улс, УБ хот, СБД-8,  
Сүхьтүр 1103 тоот

"Рубели Инженеринг" ХХК

Баянхонгор аймгийн Баянхонгор суманд баруулах дулааны станцын 2-р хэлхээний гадна ус хангамж ариутгах матуургын шугамын ажлын зураг

Ус хангамжийн шугамын дагуугийн зүсэлт /Станц/

Ерөнхий Инженер

Н.Мөнхчулуун

Масштаб: 1:100

Огноо: 2020.08

Инженер

Ж.Хосбаяр

РМЭ2007-НР/MS-01

1:100

Гүйцэтгэсэн

Г.Сүхьбэлд

ТГ Шифр:

Зургийн дугаар: УАТ-16

Бүх хуудас: 21

Шалгасан

Л.Болдбаатар

УАТ-16

21

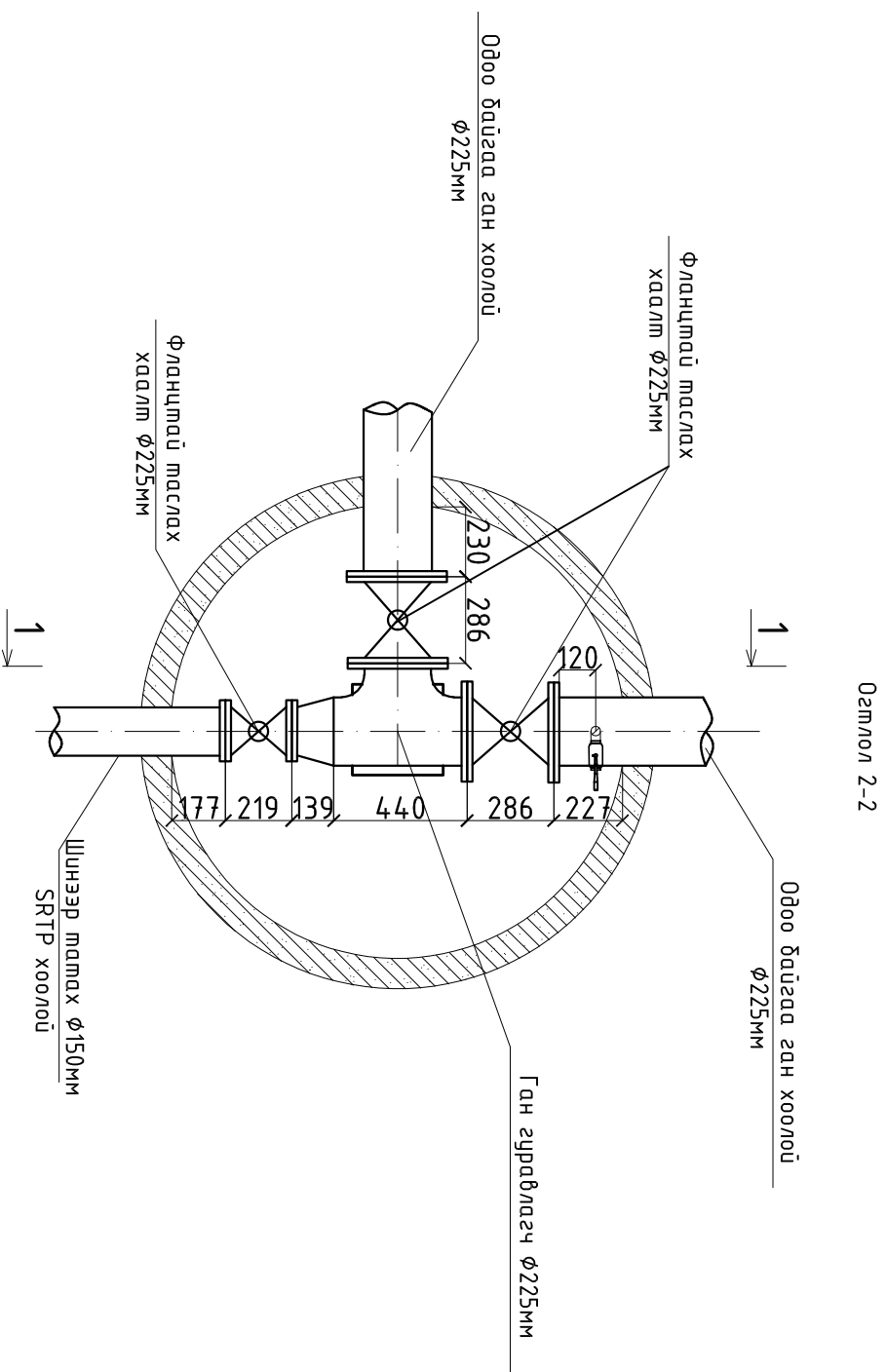
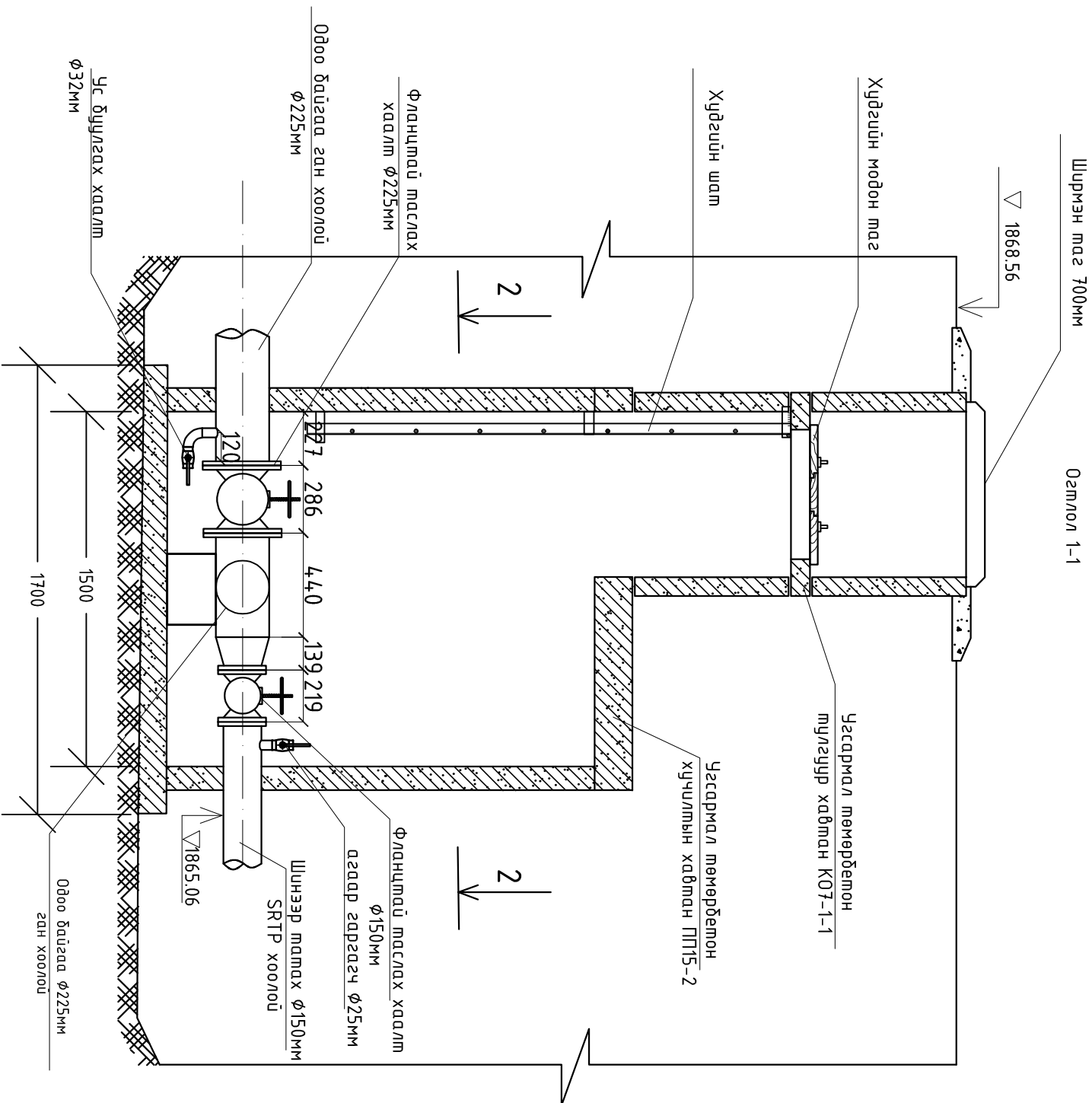

Материалын шүүвэр			
Д/д	Тоног төхөөрөмжийн нэр	Хэмжих нэгж	Тоо
1	Фланцтай маслах хаалт φ225мм	ш	2
2	Фланцтай маслах хаалт φ150мм	ш	1
3	Бөмбөлгөн хаалт φ32мм	ш	1
4	Бөмбөлгөн хаалт φ25мм	ш	1
5	Ган фланц φ150мм	ш	1
6	Ган фланц φ225мм	ш	2
7	Хугданцар гангийн фланц φ150мм	ш	1
8	Ган гурваллагч φ225-225-225мм	ш	1
9	Ган шилжвэр φ225-160мм	ш	1
10	Бөмөн дэр 300x300x200ш	ш	1

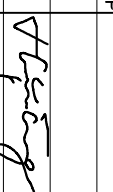
			
Баянхонгор аймгийн Баянхонгор суманд баригдах дулааны станцын 2-р хэлхээний ус хангамж, ариулгах татгуургын шугамын ажлын зураг			
Цэвэр усны хугдга-1-н байгуулалт, озмол			
Ерөнхий инженер	Н.Мөнхчүлцэн	ЕГ шифр:	Масштаб:
Инженер	Ж.Хосбаяр	RW-2007-НР/WS01	1:20
Гүйцэтгэсэн		Г.Сүхболд	Зургийн дугаар:
Шалгарсан		Л.Болдбаатр	УАТ-17
			Бүх хугдас:
			21

Монгол улс, 56 хөл, СБД-8	Уе шам:	А.3
Сили тэцвэр 1103 тоол	Огноо:	2020.08
"Purifier Engineering" ХХК	УАТ-17	

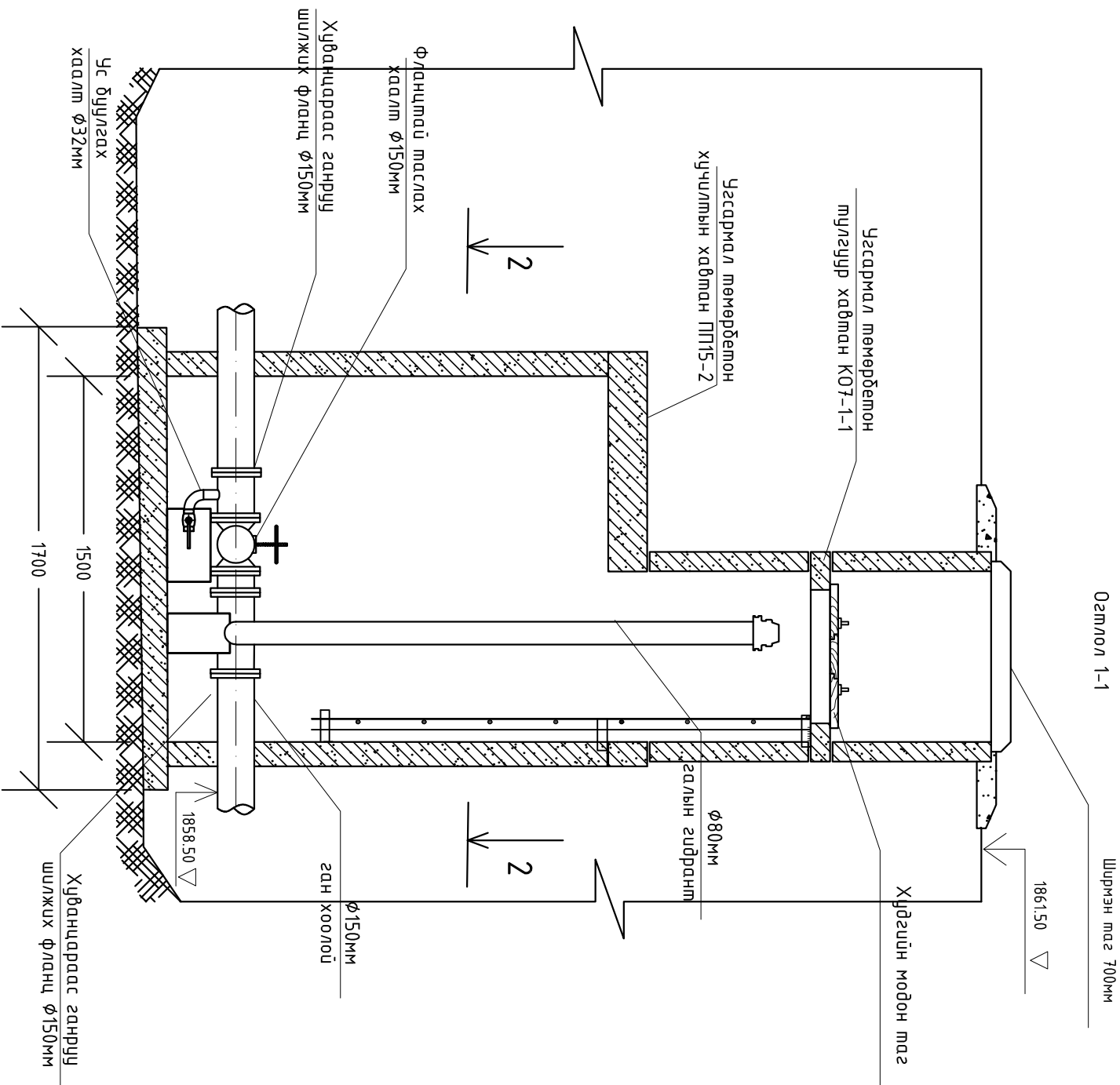

Огтлол 1-1

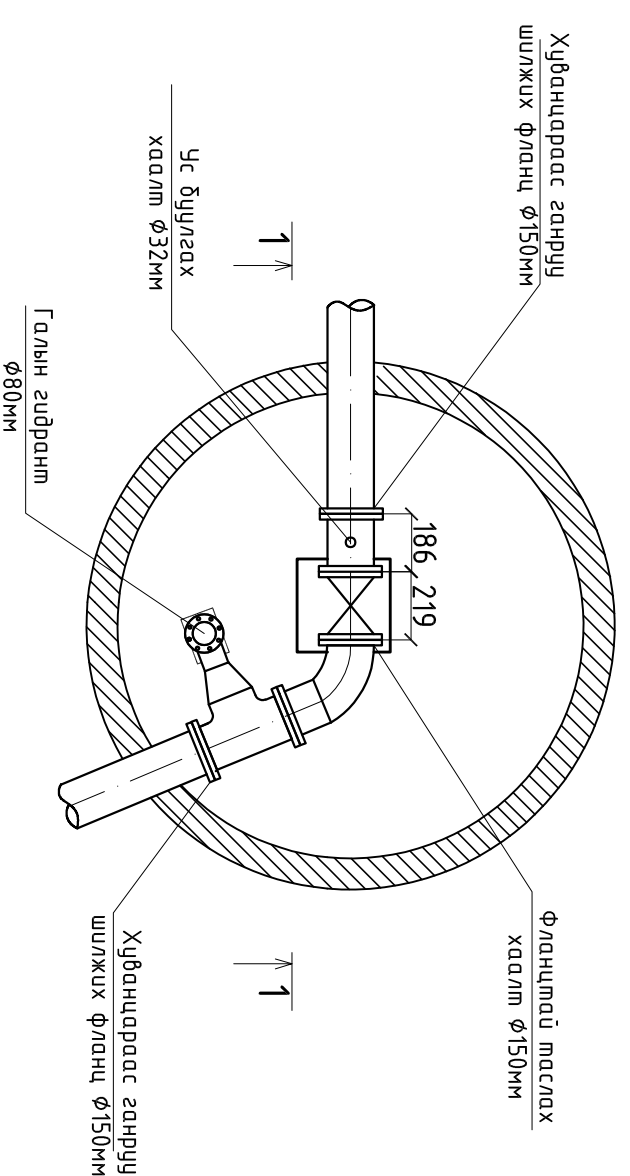

Огтлол 2-2

Материалын түүвэр			
Д/д	Тонг мөхөөрөмжийн нэр	Хэмжих нэгж	Тоо
1	Фланцтай маслах хаалт φ150мм	ш	1
2	Бөмбөлгөн хаалт φ32мм	ш	1
3	Ган флаңц φ150мм	ш	4
4	Хурднцар гангуйн флаңц φ150мм	ш	2
5	φ150мм ган дуган	ш	1
6	φ150мм ган богино хоолой	ш	1
7	Бөмөн дэр 300х300х200h	ш	1
8	Бөмөн дэр 160х160х250h	ш	1
9	Ган шилжвэр φ100-80мм	ш	1
10	Ган гурваллагч φ150-100мм	ш	1

Монгол улс, 56 хөл, СБД-8  
Сили талуур 1103 тоол  
"Purvel Инженеринг" ХХК

Баянхонгор аймгийн Баянхонгор суманд баригдах дулааны станцын 2-р хэлхээний ус хангамж, ариулгах талцууртын шугамын ажлын зураг

Цэвэр усны хурдга-2-н байгуулалт, огтлол

Үе шат: А.3

Ерөнхий инженер	Н.Мөнхчулуун	ЕГ шифр:	Масштаб:	Огноо:
Инженер	Ж.Хосбаяр	РМ-2007-НР/WS01	1:20	2020.08
Гүйцэтгэгч	Г.Сүхболд	ТГ шифр:	Зургийн дугаар:	Бүх хурдас:
Шалгарсан	Л.Болдбаатр		УАТ-18	21



**Огшлол 1-1**  
Масштабгүй

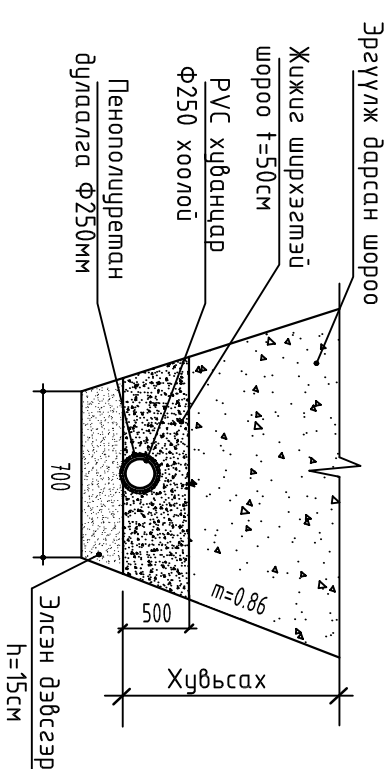
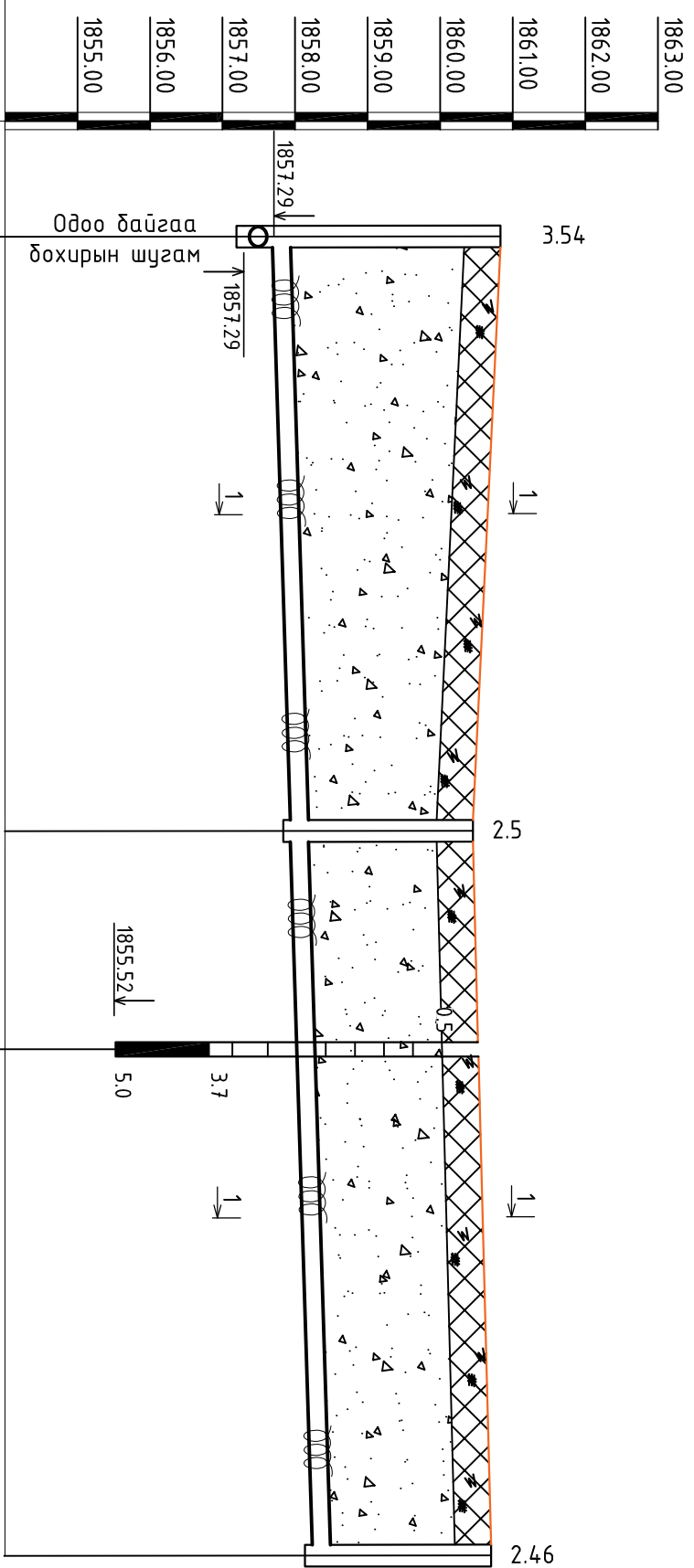

**СХЕМ - 1**

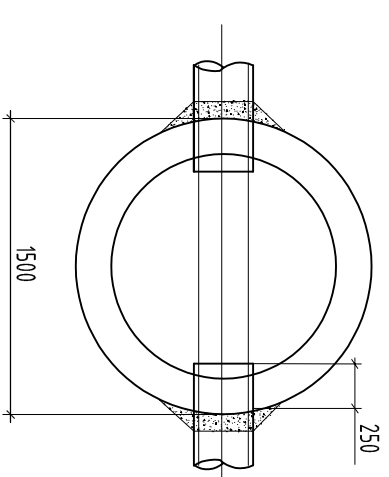

**Хөрсний байдал**

Элсэн хөрс	3.7
Бага чигжээстэй	5.0
Усаар ханасан	5.0

Бос 1:100 Хэвш 1:500	1863.00 1862.00 1861.00 1860.00 1859.00 1858.00 1857.00 1856.00 1855.00	1857.29 1857.29	1859.83 1860.83	1860.45 1860.45	1857.94 1857.94	1860.45 1860.45	1360.70 1860.70 1858.24
Үндэнгийн ховил ба ёроолын тэмдэгт		1857.29 1857.69					
Газрын төслийн тэмдэгт							
Газрын хөрсний тэмдэгт							
Үндэнгийн диаметр ба дулаалга			Дулаалга бүхшй РВС хувандар хоолой φ250	Дулаалга бүхшй РВС хувандар хоолой φ250			
Бүүрв			Элсэн дэвтгэл үе t=15cm	Элсэн дэвтгэл үе t=15cm			
Урт,м	Надцу	L=41	L=41	L=50			
Хоорондын зай,м		41	i=0.006	i=0.006			
Өнцөг эргэлт, хүдгийн дугаар		XX	Б1	Цооног-12	Б1	БҮХ-1	БҮХ-2

 <p>Монгол улс, УБ хот, СБД-8, Сили тэдгэр 103 тоот "Ручел Инженеринг" ХХК</p>	Баянхонгор аймгийн Баянхонгор суманд баригдах дулааны станцын 2-р хэлхээний гадна ус хангамж ариутгах матшургайн шугамын ажлын зураг		Ариутгах матшургайн шугамын дагуугийн зүсэлт /Станц/		Үе шат: А.З	
	Ерөнхий Инженер	Н.Мөнхчулуун	ЕГ Шифр:	РМЕ2007-НР/МС-01	Масштаб: 1:100	Огноо: 2020.08
Инженер	Ж.Хосбаяр	ТГ Шифр:	ТГ Шифр:	Зургийн дугаар: Бүх хуудас:	УАТ-20	21
Гүйцэтгэсэн	Г.Сүхболд					
Шалгасан	Л.Болдбаатар					

Төмөр бетон хийцийн материалын түүвэр

Д/д	Худгын дугаар	Хоолойн диаметр,мм	Худгын бүрэн өндөр,мм	Худгын диаметр,мм	Ховилийн схемийн дугаар	Ёроолын хавтангийн зузаан,мм	Ховилийн гүн,мм	Худгын ажлын хэсгийн өндөр,мм	Хучилтын хавтангийн зузаан,мм	Хүзүүвчний өндөр,мм	Төмөр бетон элементүүд болон бэхлэгээний металл элементүүдийн түүвэр																															
											Ул хавтан		Ажлын хэсэг		Хучилтын хавтан		Хүзүүвч φ700		Бэхлэгээний металл		Шатны гшгзүүрийн тоо		Ховилийн бетоны эзэлхүүн м³		Чигжээс бетоны эзэлхүүн м³		Угсармал төмөр бетоны эзэлхүүн м³		Тагны төрөл													
1	Бүх-1	250	2460	1500	II	-	450	1800	-	400	ПД 10-1-1	ПД 15-1-1	ПД 20-1-1	КС 10-1-1	КС 10-2-1	КС 15-1-2	КС 15-1-1	КС 20-1-1	КС 20-2-1	ПП 10-1-2	ПП 15-1-2	ПП 20-1-2	Ко 7-1-1	Кс7-1-300	Кс7-1-400	Кс7-1-600	Чигжээс бетоны өндөр /мм/ М200	МС-1	МС-2	МС-5	МС-6	Шатны гшгзүүрийн тоо	6	6	6	6	6	0.56	0.36	0.86	Т	Т
2	Бүх-2	250	2500	1500	II	-	450	1800	-	400	ПД 10-1-1	ПД 15-1-1	ПД 20-1-1	КС 10-1-1	КС 10-2-1	КС 15-1-2	КС 15-1-1	КС 20-1-1	КС 20-2-1	ПП 10-1-2	ПП 15-1-2	ПП 20-1-2	Ко 7-1-1	Кс7-1-300	Кс7-1-400	Кс7-1-600	Чигжээс бетоны өндөр /мм/ М200	МС-1	МС-2	МС-5	МС-6	Шатны гшгзүүрийн тоо	6	6	6	6	6	0.56	0.36	0.86	Т	Т

Газар хөдлөлтийн 8 баглын бүсэд угсрах худас

З-3

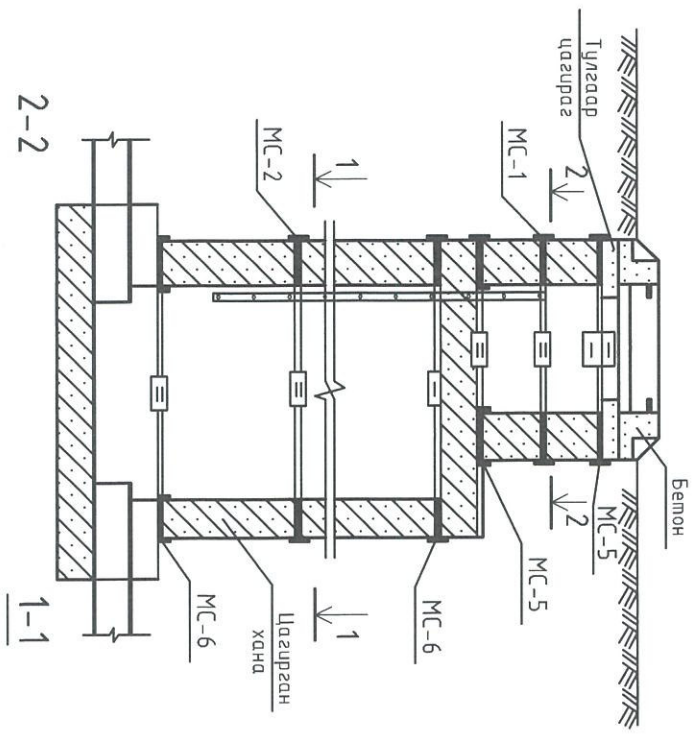

ТОО ШИРХЭЭ		ПД 15-1		ПП 15-1-2		КС 15-2		КС 15-1		КС 7-1		КС 7-2		КС 7-3		Ко 7-1		Бүгд
Бетон	Нэг бүр	0.21	0.20	0.25	0.37	0.11	0.15	0.22	0.03	0.03	0.15	0.22	0.03	0.03	0.03	0.03	0.03	
орц м³	Бүгд	0.42	0.40	1	-	-	0.30	-	-	-	-	-	-	-	-	-	-	2

Бохир усны шугамын материалын түүвэр

Д/Д	Госст. тэмдэглэгээ	Материалын нэр хэмжээ	Тоо ширхэг	Нэгж	Тайлбар
1	2	Хувьцар хоолой	4	жм	6
1	РВС	Хувьцар хоолой	91	жм	жм
2	--	Пенополиуретан дулаалга	91	--	жм

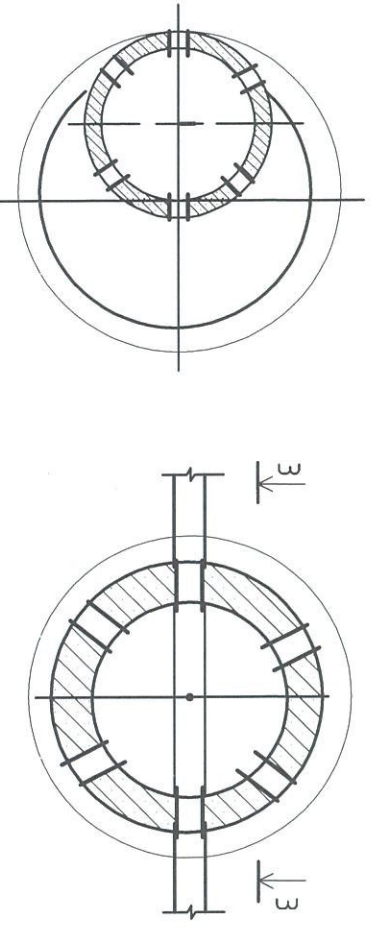

Баянхонгор аймгийн Баянхонгор суманд баригдах дулааны станцын 2-р хэлхээний гадна ус хангамж ариутгах ташуургын шугамын ажлын зураг

Ариутгах ташуургын шугамын материалын түүвэр /Станц/

Ерөнхий Инженер	Н.Мөнхчүлгүн	ЕГ Шифр:	Масштаб:
Инженер	Ж.Хосбаяр	РМЭ2007-4Р/MS-01	1:100
Гүйцэтгэсэн	Г.Сүхбаид	ТГ Шифр:	Зургийн дугаар:
Шалгасан	Л.Болдбаатар		Бүх худас:
			21

Монгол улс, УБ хол, СБД-8, Сүхууц 103 тоот

"Рундвал Инженеринг" ХХК