



АВТО ЗАМ, ГҮҮР, АЭРОДРОМЫН ЗУРАГ ТӨСӨЛ, ЗӨВЛӨХ ҮЙЛЧИЛГЭЭНИЙ
“ИХЭР МӨНХ” ХХК

ШИФР 23/12

НАЛАЙХ ДҮҮРЭГ, 8 ДУГААР ХОРОО, ЭРДМИЙН ОРГИЛ ЦОГЦОЛБОР СУРГУУЛИЙН ДОТУУР БАЙРНЫ
АРЫН УУЛЗВАРААС ИЛЧ ХОТХОН ХҮРТЭЛХ АВТО ЗАМЫН ШИНЭЧЛЭЛИЙН АЖЛЫН
ТЕХНИКИЙН ЗУРАГ ТӨСӨЛ

“НАЛАЙХ ДҮҮРГИЙН ЗДТГ”-ЫН ТНААХ-ЫН ДАРГА

Д.Оюунбилэг

“НАЛАЙХ ДУЛААНЫ СТАНЦ” ТӨХК-ИЙН ЗАХИРАЛ

Ц.Энхтүвшин

“ЧАНДМАНЬ-НАЛАЙХ” ОНӨААТҮГ-ИЙН ЗАХИРАЛ

З.Болдбаатар

“МЭДЭЭЛЭЛ ХОЛБООНЫ СҮЛЖЭЭ” ТӨХК-ИЙН НАЛАЙХ
ДҮҮРГИЙН ГАЗРЫН МЕНЕЖЕР

Г.Мөнхсэлэм

ЗАХИРАЛ
ИНЖЕНЕР

Ч.МӨНХБАТ
Д.ЭНХ-АМАР



ЗӨВШИЛЦСӨН

"НИЙСЛЭЛИЙН ГАЗАР ЗОХИОН БАЙГУУЛАЛТЫН АЛБА"-НЫ ДАРГА



ҮНДЭСЛЭЛ

- Хот байгуулалт, хөгжлийн гарзны 2019 оны 12 дугаар сарын 16-ны өдрийн ГБМЭХ2019/23-008 дугаартай архитектур төлөвлөлтийн даалгавар
- Налайх дүүргийн Засаг Даргын тамгын газраас ирүүлсэн 2022 оны 12 дугаар сарын 22-ны өдөр ирүүлсэн 05/2280 дугаартай албан тоот

Г.БАТЗОРИГ /

2023.

ЕРӨНХИЙ ТӨЛӨВЛӨГӨӨ М1:1000



ТАНИХ ТЭМДЭГ:

	Барилга байгууламж
	Бахир усны шугам
	Борооны ус зайлуулах шугам
	Холбооны шугам
	Цахилгааны шугам
	Цэвэр усны шугам
	Дулааны шугам
	Өндөр хүчдэлийн шугам
	Хашаа
	Гэрлийн шон
	Мод ногоон байгууламж
	Одоо байгаа, авто зам
	Пикетажын цэг
	Ногоон байгууламж
	Төлөвлөж байгаа, Авто зам



Налайх дүүрэг, 8 дугаар хороо, "Эрдмийн оргил цогцолбор сургуулийн дотуур байрны арын цулзвараас Илч хотхон хүртэлх авто замын шинэчлэл" - ийн ажлын зураг төсөл

Захирал	Ч.Мөнхбат
Инженер	Ц.Ууганбат
Гүйцэтгэсэн	Д.Энх-Амар
Хянасан	Ч.Батмөнх

Дэвсгэр зураг	
ЕГ шифр:	
ТГ шифр:	23/18

А3		
Масштаб 1:1000		
үе шат	хуудас	дүх хуудас
1	1	1
2023 он		

ЗӨВШИЛЦСЭН

"НИЙСЛЭЛИЙН ЗАМЫН ХӨГЖЛИЙН ГАЗАР"
"БОДЛОГО ТӨЛӨВЛӨЛТИЙН ХЭЛТЭС" - ИЙН
ЗУРАГ ТӨСӨЛ ХАРИУЦСАН МЭРГЭЖИЛТЭН

/ЗБАТ-ЭРДЭНЭ/

Үндэслэл

- Хот байгуулалт, хөгжлийн гарзны 2019 оны 12 дугаар сарын 16-ны өдрийн ГБМЭХ2019/23-008 дугаартай
- архитектур төлөвлөлтийн даалгавар
- Налайх дүүргийн Засаг Даргын тамгын газраас ирүүлсэн 2022 оны 12 дугаар сарын 22-ны өдөр ирүүлсэн 05/2280 дугаартай албан тоот

Д/Д

ТОДОРХСЙЛОЛТ

ТАЙЛБАР

1	Төлөвлөлт авто зам, загсоол	Төлөвлөж дүй
2	Трассын эхлэл	Одоо байгаа
3	Трассын төгсгөл	Төлөвлөж дүй
4		

ЕРӨНХИЙ ТӨЛӨВЛӨГӨӨ М:1000

БАЙРШЛЫН СХЕМ М:5000



ТАНИХ ТЭМДЭГ:

- Барилга байгууламж
- Бахир усны шугам
- Борооны ус зайлуулах шугам
- Холбооны шугам
- Цахилгааны шугам
- Цэвэр усны шугам
- Дулааны шугам
- Өндөр хүчдэлийн шугам
- Хашаа
- Гэрлийн шан
- Мод ногоон байгууламж
- Одоо байгаа, авто зам
- Пикетажын цэг
- Ногоон байгууламж
- Төлөвлөж байгаа, Авто зам

НЗХГ-ВТТ

1. Дөвсгөр зураг зөвшөөсөв
2. Нийслэлийн засаг даргын тамгын газраас ирүүлсэн зураг зөвшөөсөв
3. Мэргэжлийн газраас ирүүлсэн зураг зөвшөөсөв



"ИХЭР МӨНХ" ХХК

Налайх дүүрэг, 8 дугаар хороо, "Эрдмийн оргил цагцалбар сургуулийн дотуур байрны арын уулзвараас Илч хотхон хүртэлх авто замын шинэчлэл" - ийн ажлын зураг төсөл

Захирал	Ч.Мөнхбат
Инженер	Ц.Ууганбат
Гүйцэтгэсэн	Д.Энх-Амар
Хянасан	Ч.Батмөнх

Дэвсгэр зураг	ЕГ шифр:	ТГ шифр: 23/18
---------------	----------	----------------

А3		
Масштаб 1:1000		
үе шат	хуудас	дүх хуудас
1	1	1
2023 он		



.../С.БАТСАЙХАН/

Үндэслэл:

- Хот байгуулалт, хөгжлийн газрын 2019 оны 12 дугаар сарын 16-ны өдрийн ГБМЗХ2019/23-008 дугаартай архитектур төлөвлөлтийн даалганаар
- Налайх дүүргийн Засаг Даргын тамгын газраас ирүүлсэн 2022 оны 12 дугаар сарын 22-ны өдөр ирүүлсэн 05/2280 дугаартай албан тоот

Д/Д	ТОДОРХОЙЛОЛТ:	ТАЙЛБАР
1	Төлөвлөлт авто зам, зогсоол	Төлөвлөж буй
2	Трассын эхлэл	Одоо байгаа
3	Трассын төгсгөл	Төлөвлөж буй
4		

ЕРӨНХИЙ ТӨЛӨВЛӨГӨӨ М1:1000

БАЙРШЛЫН СХЕМ М1:5000



ТЭГЭГТ ОНОТЛОХ УТ.

1. НУБТ-ийн ТЭ-ийн хамраалтын зурвас, амьсгал, засвар зүйлсийн хэсгэн дараа ажлын.
2. Урсгалтай зэрэгцээ хэсэгт хэсэгт нэвчилж ажлын.
3. Ерөнхий зургийн үнэмлэхүй гүйцэтгэл цагаар өөрчлөлт оруулахгүй байд.

2023.07.07.





ОТД-н инженер: О.Мөнх-Амар

ТАНИХ ТЭМДЭГ:

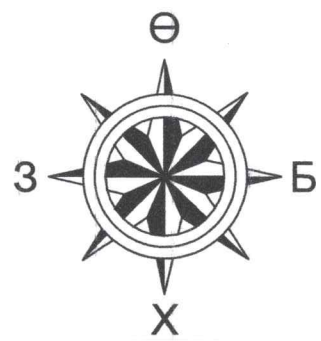
	Барилга байгууламж
	Бохир усны шугам
	Борооны ус зайлуулах шугам
	Холбооны шугам
	Цахилгааны шугам
	Цэвэр усны шугам
	Дулааны шугам
	Өндөр хүчдэлийн шугам
	Хашаа
	Гэрлийн шон
	Мод ногоон байгууламж
	Одоо байгаа, авто зам
	Пикетажын цэг
	Ногоон байгууламж
	Төлөвлөж байгаа, Авто зам

		Налайх дүүрэг, 8 дугаар хороо, "Эрдмийн оргил цагцолбор сургуулийн дотуур байрны арын цулзвараас Илч хотхон хүртэлх авто замын шинэчлэл" - ийн ажлын зураг төсөл		АЗ	
Захирал	Ч.Мөнхбат		Дэвсгэр зураг	Масштаб 1:1000	
Инженер	Ц.Уугандаг			үе шат хуудас бүх хуудас	
Гүйцэтгэсэн	Д.Энх-Амар		ЕГ шифр:	1	1
Хамрагч	Ч.Батмөнх			ТГ шифр: 23/1R	2023 он



 "ИХЭР МӨНХ" ХХК	Налайх дүүрэг, 8 дугаар хороо, "Эрдмийн оргил цогцолбор сургуулийн дотуур байрны арын цулзвараас Илч хатхон хүртэлх авто замын шинэчлэл"-ийн ажлын зураг төсөл			АЗ		
	Захирал	Ч.Мөнхбат		Байршлын схем		
Инженер	Ц.Ууганбат		Масштаб 1: 150			
Гүйцэтгэсэн	Д.Энх-Амар		үе шат	хуудас	бүх хуудас	
Хянасан	Б.Бямбадорж		1	1	1	
			2023 он			

НЭГ МАЯГИЙН ХӨНДЛӨН ОГТЛОЛ

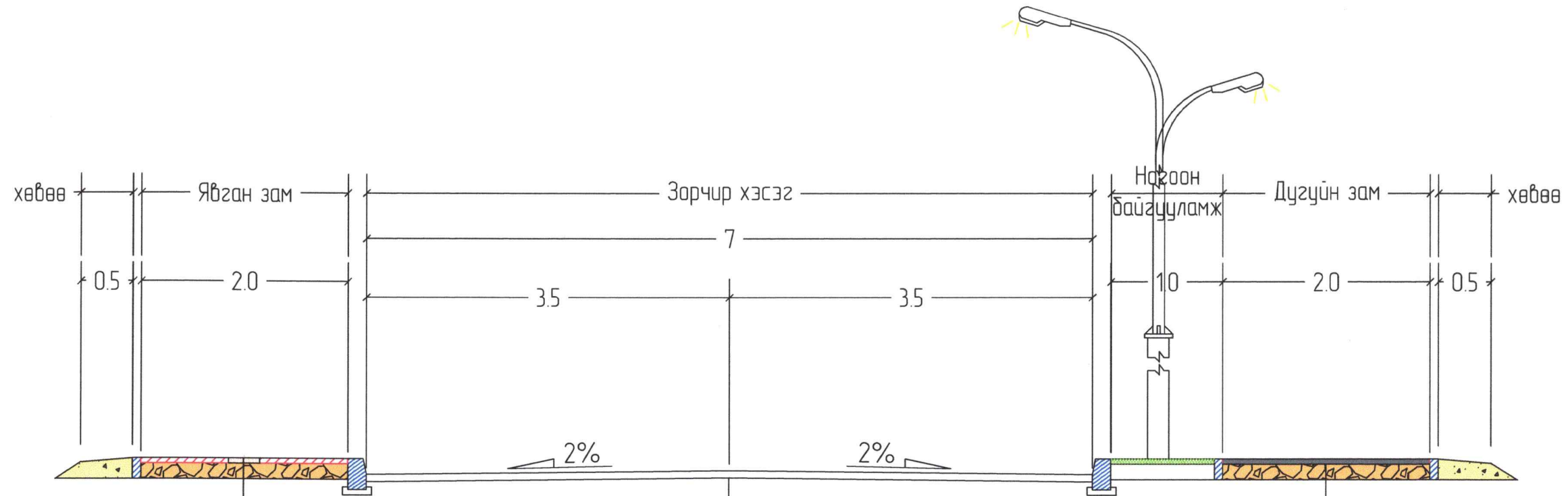

Өнгөт хавтан /20x10x6/
Элс хайрганы холць

Асфальтбетон хучилт h=5см
Тэгшилгээний үе асфальтбетон
Хуучин хучилтанд нөхөөс загнаас
хийж засварлах
Хуучин асфальтбетон хучилт

Асфальтбетон h=5см
Элс хайрган холць h=15см

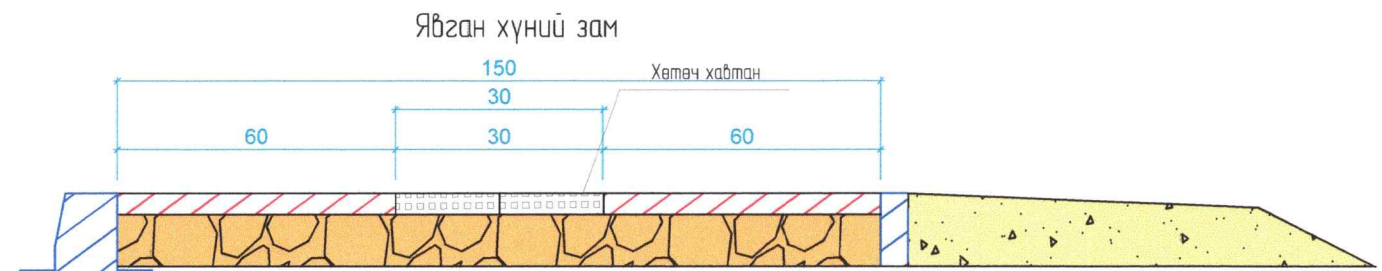
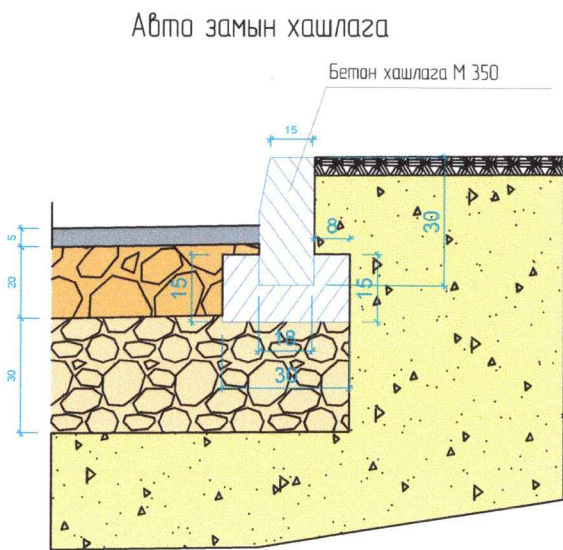

АНХААРУУЛГЫН ХАВТАН М110

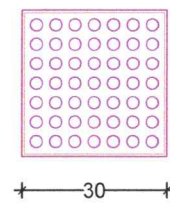

ЯВГАН ЗАМЫН ШАХМАЛ ХАВТАН М110

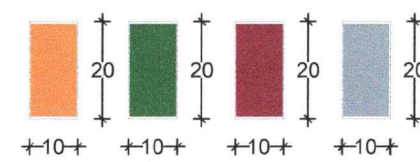

ХӨТӨЧ ХАВТАН М110

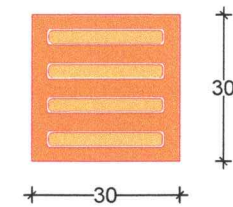

Налайх дүүрэг, 8 дугаар хороо, "Эрдмийн оргил цогцолдор сургуулийн дотуур байрны арын уулзвараас Илч хотхон хүртэлх авто замын шинэчлэл"-ийн ажлын зураг төсөл				А3		
Захирал	Ч.Мөнхбат		Нэг маягийн хөндлөн огтлол			Масштаб 1: 150
Инженер	Ц.Уугандат		үе шат	хуудас	бүх хуудас	
"ИХЭР МӨНХ" ХХК	Гүйцэтгэсэн	Д.Энх-Амар	ЕГ шифр:	1	1	1
	Хянасан	Б.Бямбадарж	ТГ шифр: 23/18	2023 он		

НЭГ МАЯГИЙН ХӨНДЛӨН ОГТЛОЛ

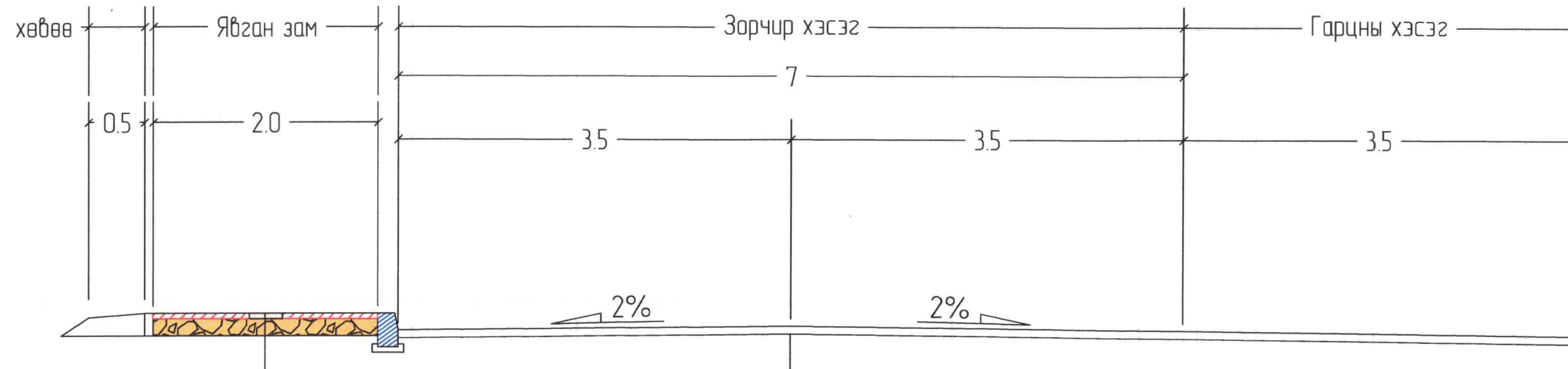

Өнгөт хавтан /20x10x6/

Элс хайрганы холць

Асфальтбетон хучилт h=5см

Тэгшилгээний үе асфальтбетон

Хуучин хучилтанд нөхөөс загнаас хийж засварлах

Хуучин асфальтбетон хучилт

ОРЦ ГАРЦНЫ ТҮҮВЭР

№	Нэр	Байрлал	Зүг
1	Авто замын орц гарц	ПК1+31.02	зү
2	Авто замын орц гарц	ПК1+73.7	б
3	Авто замын орц гарц	пк2+14.23	зү
4	Авто замын орц гарц	пк2+74.38	б
5	Авто замын орц гарц	пк2+84.58	зү
6	Авто замын орц гарц	пк3+17.54	б
7	Авто замын орц гарц	пк3+17.54	зү

Налайх дүүрэг, 8 дугаар хороо, "Эрдмийн оргил цогцолбор сургуулийн дотуур байрны арын —уулзвараас Илч хотхон хүртэлх авто замын шинэчлэл"-ийн ажлын зураг төсөл				А3		
Захирал	Ч.Мөнхбат		Нэг маягийн хөндлөн огтлол	Масштаб 1: 150		
Инженер	Ц.Уугандат			үе шат	хуудас	дүх хуудас
Гүйцэтгэсэн	Д.Энх-Амар		ЕГ шифр:	1	1	1
Хянасан	Б.Бямбадарж		ТГ шифр: 23/18	2023 он		

"ИХЭР МӨНХ" ХХК



"ИХЭР МӨНХ" ХХК

Налайх дүүрэг, 8 дугаар хороо, "Эрдмийн оргил цогцолбор сургуулийн дотуур байрны арын уулзвараас Илч хотхон хүртэлх авто замын шинэчлэл" - ийн ажлын зураг төсөл

Захирал
Инженер
Гүйцэтгэгч
Хянасан

Ч.Мөнхбат
Ц.Ууганбат
Т.Батсүрэн
Ч.Батмөнх

Хөдөлгөөн зохион байгуулалт
ЕГ шифр:
ТГ шифр: 23/18

A3

Масштаб 1:1000		
үе шат	хүүдас	бүх хүүдас
1	1	1
2023 он		

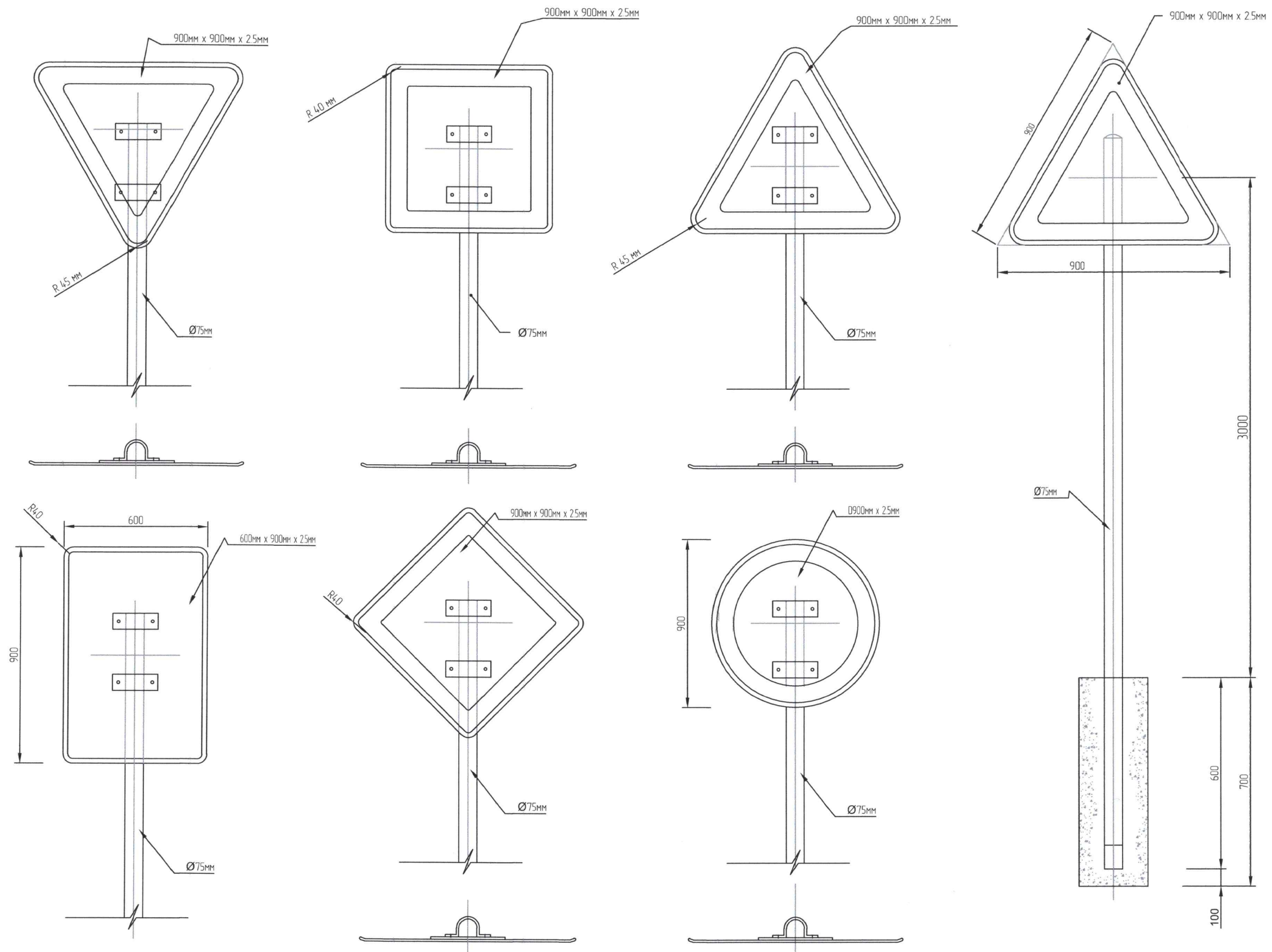

Тайлбар

1. 2.5мм зузаантай хөнгөнцэгаан хавтан
2. Ø75мм ган төмөр шан
3. Гэрэл ойлогч габарзүү
4. Бүх эд анги эзвэрдэггүй гангаар хийгдсэн байх ба дугаг лактай байна



Налайх дүүрэг, 8 дугаар хороо, "Эрдмийн оргил цогцолбор сургуулийн дотуур байрны арын цулзвараас Илч хотхон хүртэлх авто замын шинэчлэл"-ийн ажлын зураг төсөл			А3		
Захирал	<i>[Signature]</i>	Ч.Мөнхбат	Тэмдэг тэмдэглэгээ		
Зур.инж	<i>[Signature]</i>	Ц.Ууганбат			
Гүйцэтгэсэн	<i>[Signature]</i>	Д.Энх-Амар			
Шалгасан	<i>[Signature]</i>	Б.Бямбадорж			
Ихэр Мөнх ХХК			Шифр: 23/18	Масштаб 1:200	
			үе шат	хуудас	бүх хуудас
			1	1	2
			2023 он		

БОСОО ТЭМДЭГНИЙ ТҮҮВЭР				
№	Нэр	Дугаар	Байрлал	Зүг
1	Явган хүний гарц	5.19 а б	ПК0+085	б
2	Явган хүний гарц	5.19 а б	ПК0+085	зү
3	Зам тавьж өгөх	3.4	пк0+050	зү
4	Хурд сааруулагч	5.23	пк0+513	б
5	Хурд сааруулагч	5.23	пк0+540	зү
6	Хурд сааруулагч	5.23	пк1+400	б
7	Хурд сааруулагч	5.23	пк1+450	зү

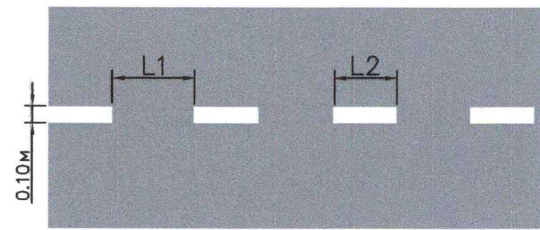

1.5 Тээврийн хэрэгсэлийн эсрэг урсгалыг тусгаарлах
($V < 60$ км/цаг; $L2 = 1.00 - 3.00$; $L1 = 3.00 - 9.00$)

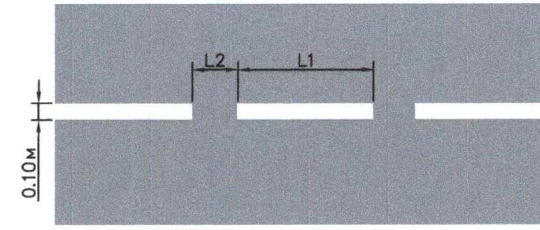

1.6 Үргэлжилсэн дагуу шугаман тэмдэглэлд ойртож байгааг тэмдэглэх
($V < 60$ км/цаг; $L1 = 3.00 - 6.00$; $L2 = 1.00 - 2.00$)
($L1 : L2 = 3 : 1$)

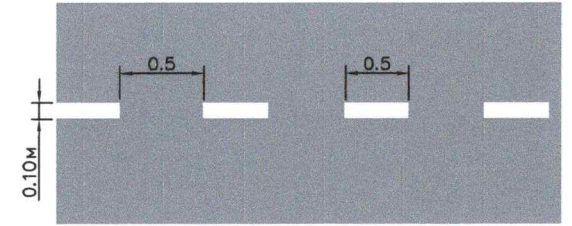

1.7 Уулзвар дээрх хөдөлгөөний эгнээг тэмдэглэх
($V < 60$ км/цаг; $L1 = 1.00 - 3.00$; $L2 = 3.00 - 9.00$)
($L1 : L2 = 1 : 3$)

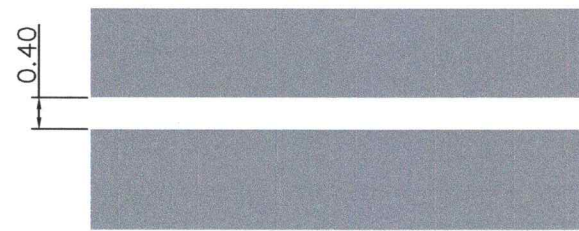

1.11 "Зогс" шугам буюу тээврийн хэрэгслийн түр зогсох газрыг тэмдэглэх

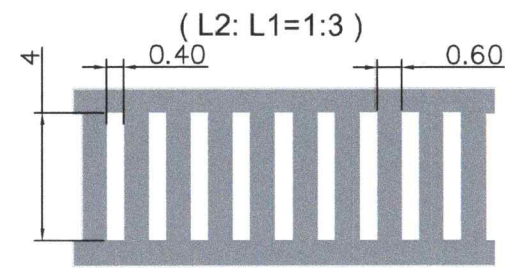

1.13 а Зохицуулдаггүй явган хүний гарц

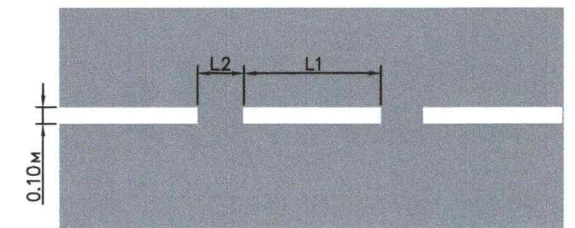



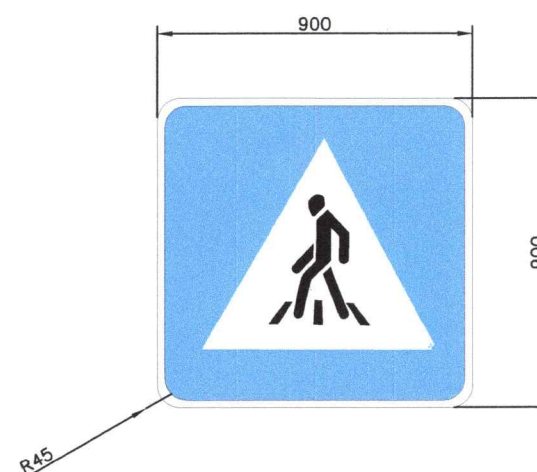
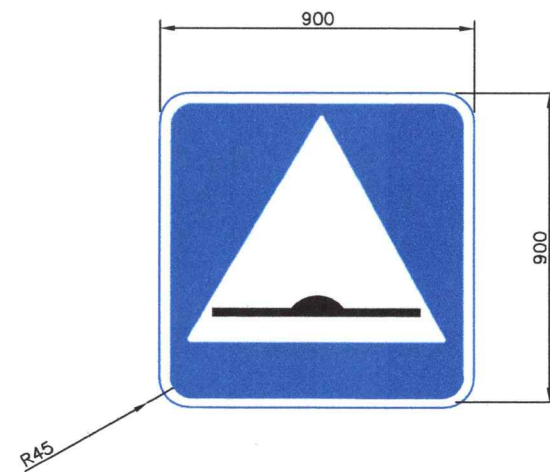

1.6 Үргэлжилсэн дагуу шугаман тэмдэглэлд ойртож байгааг тэмдэглэх
($V < 60$ км/цаг; $L1 = 3.00 - 6.00$; $L2 = 1.00 - 2.00$)
($L1 : L2 = 3 : 1$)



Тайлбар:

Замын хэвтээ тэмдэглэгээг MNS 4759:2013 стандартын дагуу хийнэ.

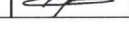
 "ИХЭР МӨНХ" ХХК Ихэр Мөнх ХХК	Налайх дүүрэг, 8 дугаар хороо, "Эрдмийн оргил цогцолбор сулргуулийн дотуур байрны арын цулзвараас Илч хотхон хүртэлх авто замын шинэчлэл"-ийн ажлын зураг төсөл			А3			
	Захирал		Ч.Мөнхбат	Тэмдэг тэмдэглэгээ			
	Зур.инж		Ц.Ууганбат				
Гүйцэтгэсэн		Д.Энх-Амар	Шифр: 23/18	Масштаб 1:200	үе шат	хуудас	бүх хуудас
Шалгасан		Б.Бямбадорж			1	2	2
					2023 он		

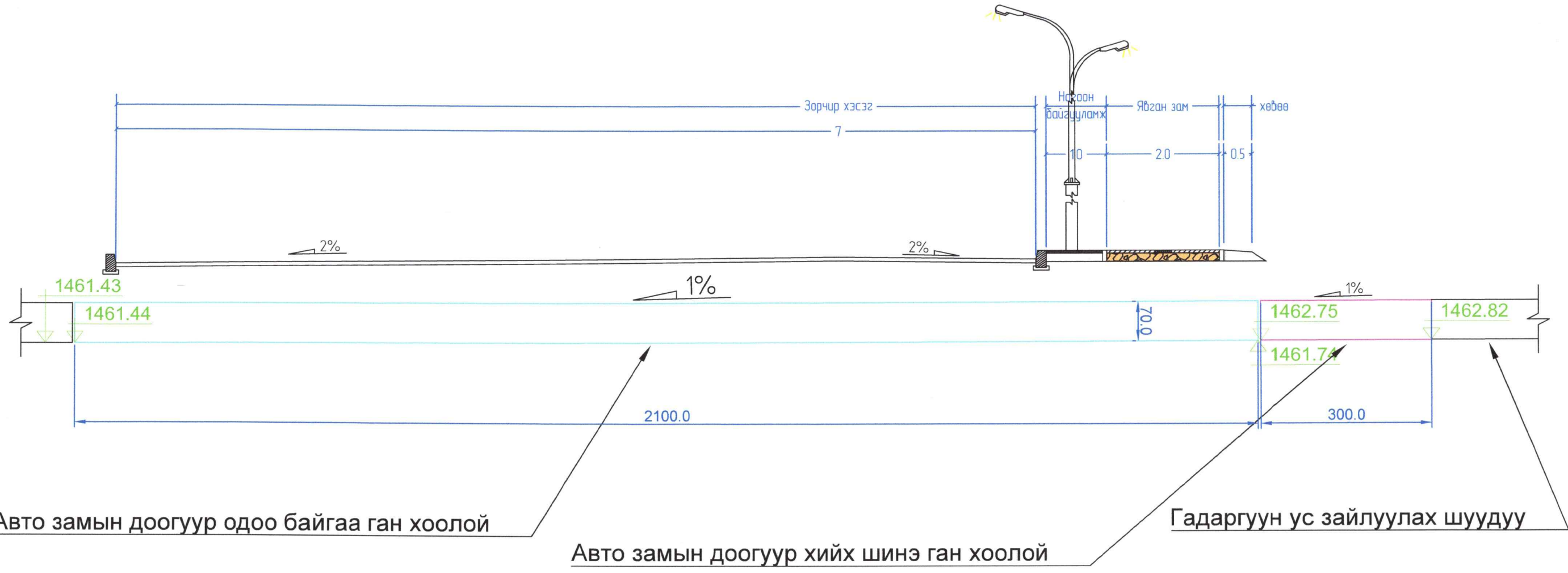
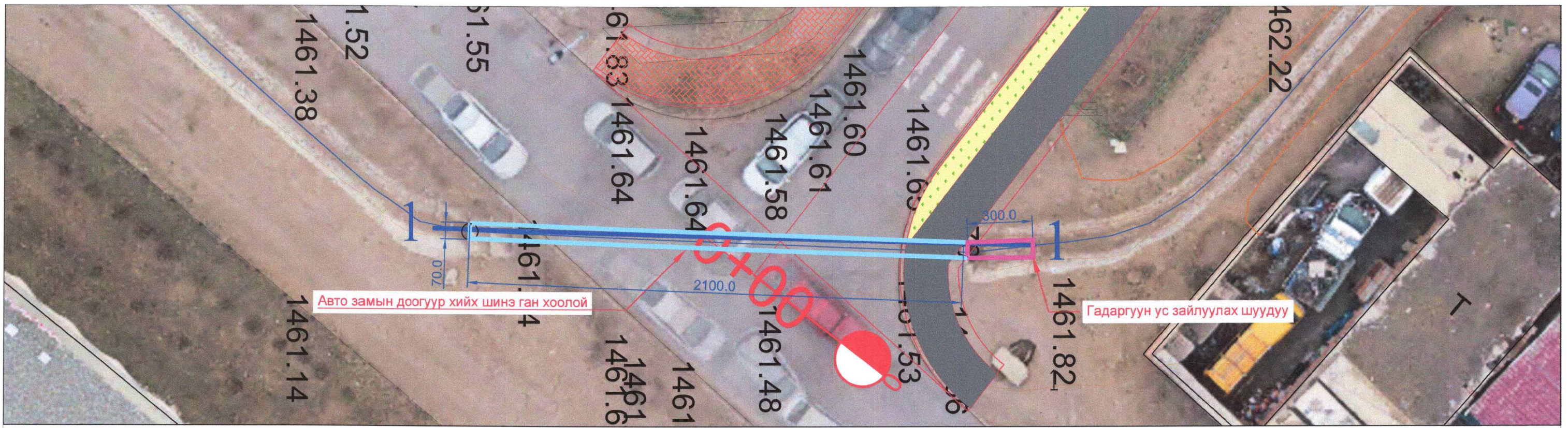

Авто замын доогуур одоо байгаа ган хоолой

Авто замын доогуур хийх шинэ ган хоолой

Гадаргуун ус зайлуулах шуудуу

Байлдар:
Тавьж буй хэмжээг см-ээр үзүүлэв

Налайх дүүрэг, 8 дугаар хороо, "Эрдмийн оргил цагцалбар сургуулийн дотуур байрны арын цулзвараас Илч хотхон хүртэлх авто замын шинэчлэл" - ийн ажлын зураг төсөл				А3		
Захирал	Ч.Мөнхбат		Инженер геологийн шүгм сүлжээг хүчигтгэх	Масштаб 1:1000		
Инженер	Ц.Уугандат			үе шат	хуудас	бүх хуудас
Гүйцэтгэсэн	Т.Батсүрэн		ЕГ шифр: ТГ шифр: 23/18	1	1	1
Хянасан	Ч.Батмөнх			2023 он		

1.Хоолойн байрлал, гидрологийн үзүүлэлт

ПИКЕТ	F	L	Hb	H0	иж м/км	h1	h2	i _{хор} ‰
0+01.97	0.06	0.34	1476.756	1461.44	45.05	1461.63	1461.44	0.0019

2.Голдиролын хэлбэрзүйн тодорхойлолт

ПИКЕТ	F,км2	L,км	иж м/км	m	α	φ	H1%, мм	Φ _r
0+01.97	0.06	0.34	45.05	11	0.33	0.35	104	7.237

3.жалгаар ус урсах хугацаа

ПИКЕТ	L	m	иж м/км	α	q	F	τ _{2,мин}	τхб,мин	τух,мин	S	h
0+01.97	0.34	11	45.05	0.33	0.25	0.06	39.97	10	79.36	1.45	10

4.ус хураах талбайгаар ус орж ирэх хугацаа

ПИКЕТ	τ _{2,мин}	τхб,мин	τух,мин
0+01.97	39.97	10	79.36

5.Хажуу бэлийн хэлбэрзүйн тодорхойлолт

ПИКЕТ	S	h	I та	I	n	Φ _{хб}
0+01.97	1.45	10	241.666667	0.48	0.25	3.6840518

6.Хур борооны үерийн урсацын зарцуулага

ПИКЕТ	F,км2	иж м/км	q1%	H1%, мм	λ	φ	δ	Q1%,м3/с
0+01.97	0.06	45.05	0.25	104	0.88	0.35	1	0.480

7.Хоолойн огтлол сонголт

ПИКЕТ	Q1%,м/с3	Хоолойн огтлол	хоолойгоор урсах усны зарцуулаг а м3/	Огтлолын хэмжээ, м	Хоолойн өмнөх усны гүн,м	Хоолойгоор гарах усны хурд, м/с
0+01.97	0.48	1 нүхтэй дугуй	10	d=0.7	1	4.3

8.Хоолойн ажиллах горим

ПИКЕТ	Хоолойн огтлол	Огтлолын хэмжээ, м	Хоолойн өмнөх усны гүн,м	$\frac{H_n}{d}$	Хоолойн ажиллах горим
0+01.97	1 нүхтэй дугуй	d=0.7	1	0.5	түрэлтгүй

9.Хоолой бүхий далангийн хамгийн бага өндөр

ПИКЕТ	Огтлолын хэмжээ, м	Хоолойн ажиллах горим	Хоолойн ханын зузаан, м	Нөөц зай, м	Далангийн ажлийн өндөр, м
0+01.97	d=0.7	түрэлтгүй	0.16	0.3	1.46

10.Хоолойн уртыг тодорхойлох

ПИКЕТ	h _{хор} , м	H _{дал} , м	m	α	i _{хор} ‰	B, м	n	L, м	M, м	L _{хор} , м
0+01.97	2	1.46	1.5	67	0.015	10	0.35	8.73	1.6	11.93

12.Хоолойн бэхлэгээний төрөл хэмжээ

ПИКЕТ	Огтлолын хэмжээ, м	Бэхлэгээний урт, м		Бэхлэгээний өргөн, м		Угаагдах гүн, м	Чулуун өрлөгийн өндөр, м	h+2.5 м	Хажуу налуугийн бэхлэгээний бэхлэгээ
		орох	гарах	орох	гарах				
		а, м	L, м	N ₁ , м	N ₂ , м				
0+01.97	d=0.7	3.5	4.2	12	15.5	1	1	3.21	5.8



"ИХЭР МӨНХ" ХХК

Налайх дүүрэг, 8 дугаар хороо, "Эрдмийн аргил цагцолдор сургуулийн дотуур байрны арын цулзвараас Илч хотхон хүртэлх авто замын шинэчлэл"-ийн ажлын зураг төсөл

Захирал	Ч.Мөнхбат
Инженер	Ц.Чувандам
Гүйцэтгэсэн	Т.Батсүрэн
Хянасан	Ч.Батмөнх

Хоолойн тооцоо		
ЕГ шифр:	1	1
ТГ шифр:	23/18	1

А3

Масштаб 1:1000

үе шат	хүүдас	бүх хүүдас
1	1	1
2023 он		

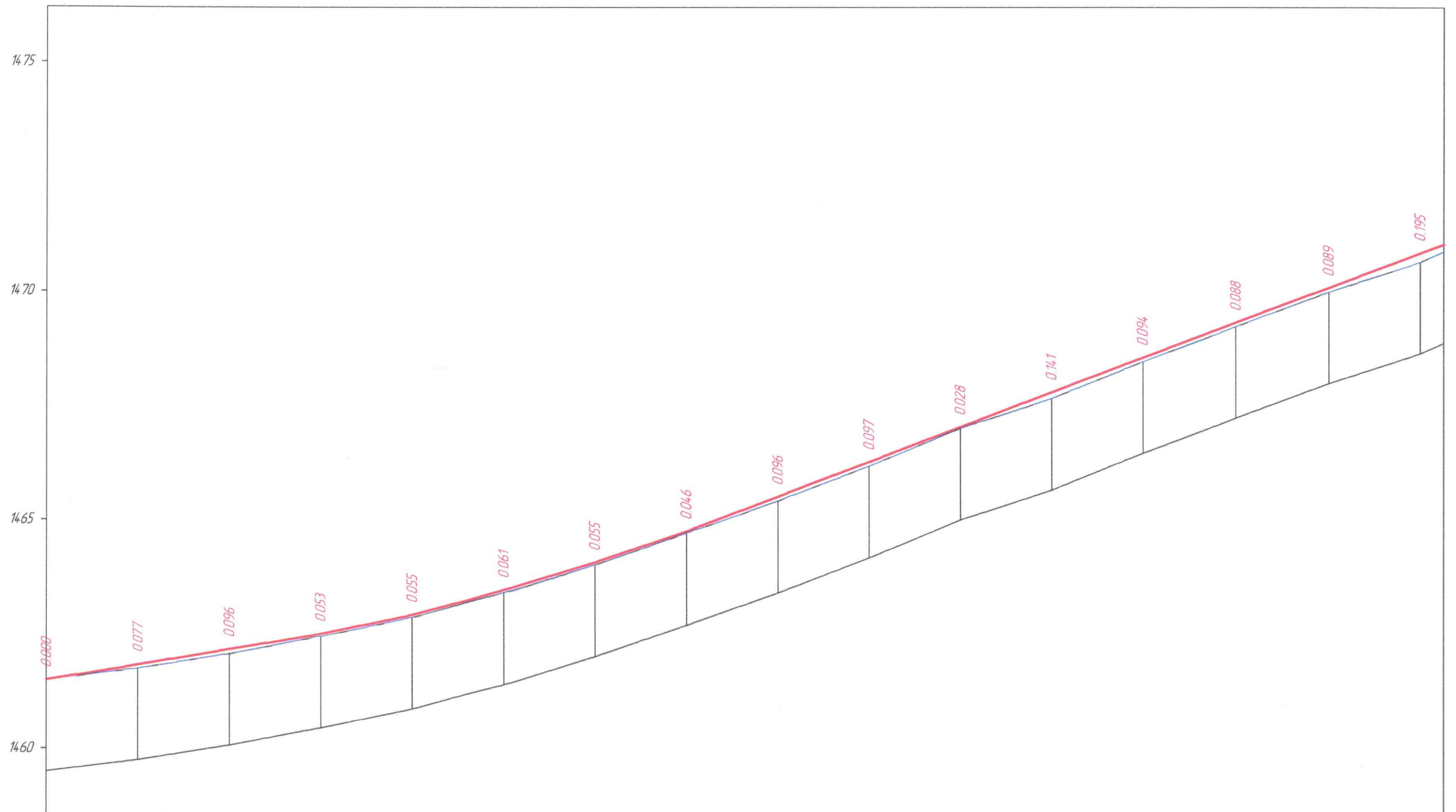

M 1:1000 - хэдтээ
M 1:100 - босоо
M 1:100 - хөрсний босоо

Төслийн авьгадал	Налуу, %, босоо эргэлт, м															
	17			58.16		28		38								179.2
Бодит авьгадал	Тэнхлэгийн түвшин, м															
	1461.499	1461.639	1462.179	1462.520	1462.938	1463.480	1464.080	1464.764	1465.517	1466.277	1467.038	1467.799	1468.560	1469.320	1470.081	1470.842
Бодит авьгадал	Газрын түвшин, м															
	1461.499	1461.762	1462.083	1462.467	1462.883	1463.419	1464.025	1464.718	1465.421	1466.180	1467.010	1467.658	1468.466	1469.232	1469.992	1470.647
Бодит авьгадал	Зац, м															
	200	200	200	200	200	200	200	200	200	200	200	200	200	200	200	200
Пикет		0														
Планы элементүүд		1														
Километрийн заалт		L - 327.7 A - 307*46.57														

 "ИХЭР МӨНХ" ХХК	Налайх дүүрэг, 8 дугаар хороо, "Эрдмийн аргил цагцалбар сургуулийн дотуур байрны арын үүлэвараас Илч хатхан хүртэлх авто замын шинэчлэл"-ийн ажлын зураг төсөл			А3		
	Захирал	Ч.Мөнхбат		Масштаб: 1000		
	Инженер	Ц.Уугандаг		үе шат хуудас дүх хуудас		
	Гүйцэтгэсэн	Д.Энх-Амар		1	1	2
	Хянасан	Б.Бямбадарж	ДАГУУ ОГТ/ОЛ			2023 он
			ЕГ шифр:			
			ТГ шифр: 23/18			

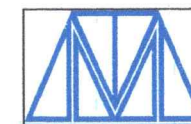
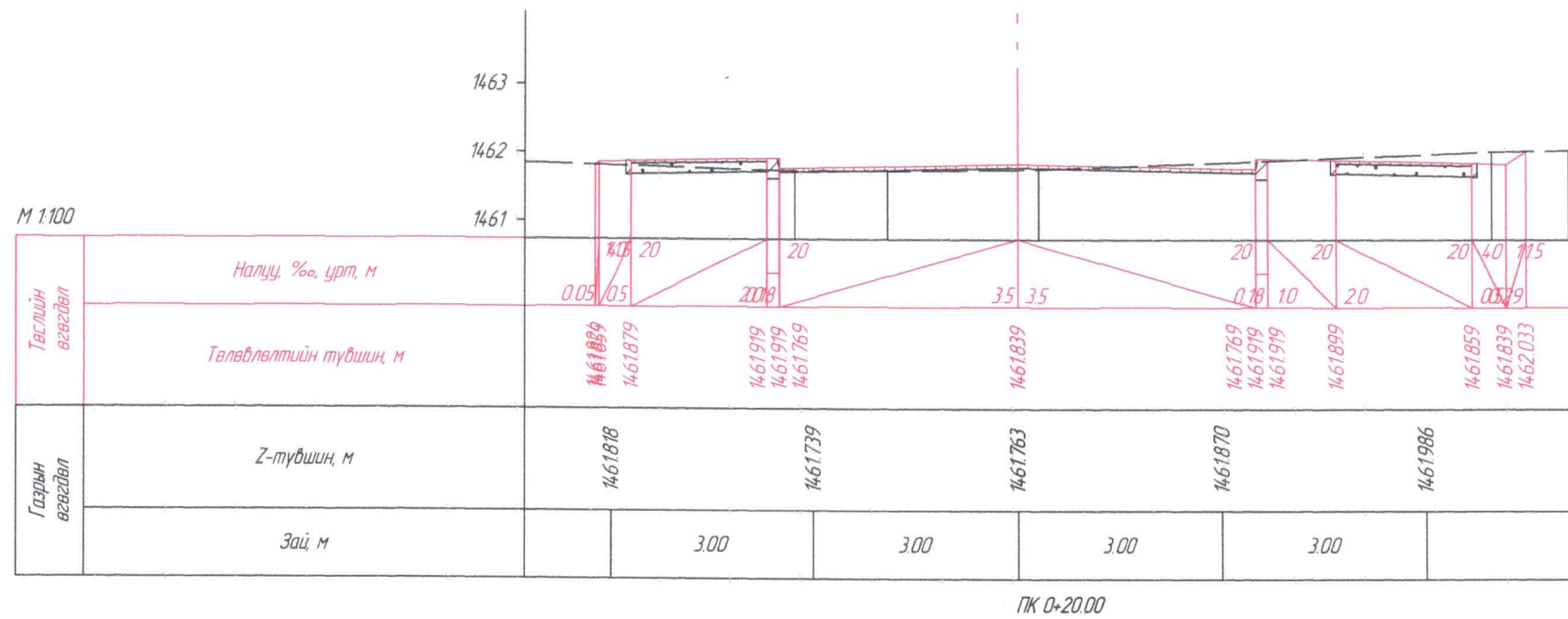
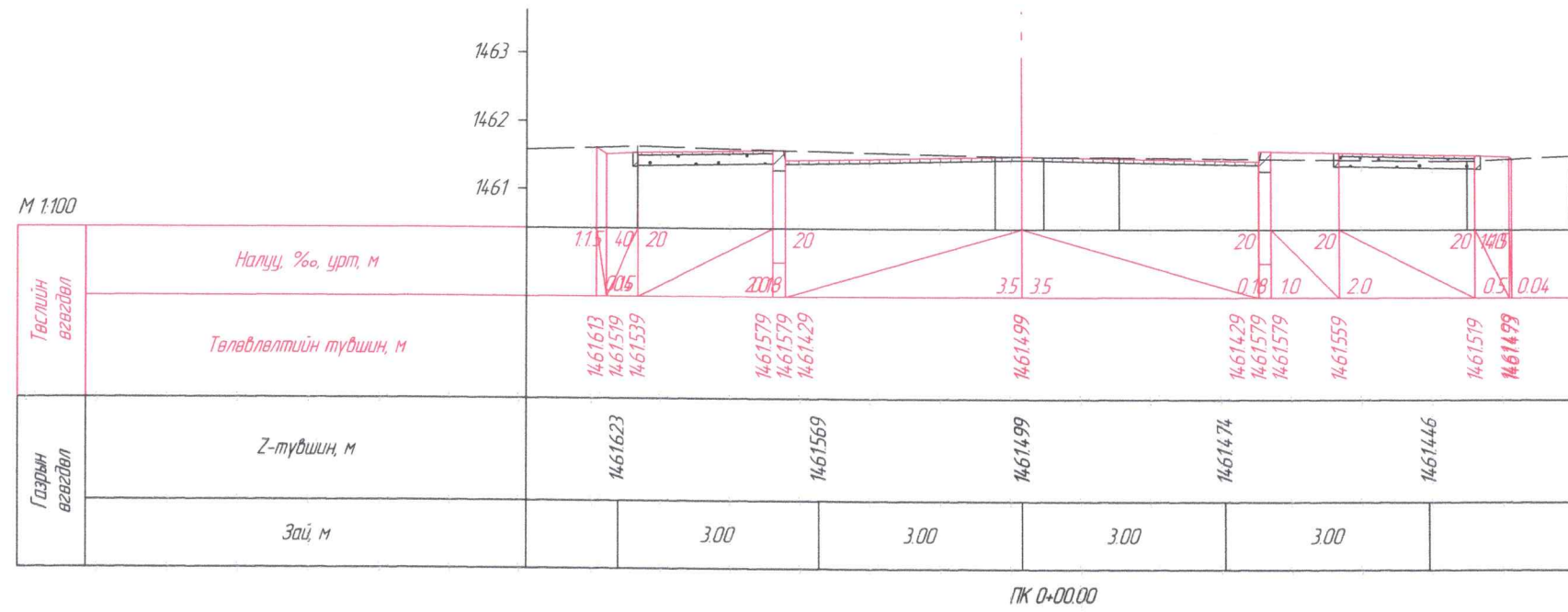

Налайх дүүрэг, 8 дугаар хороо, "Эрдмийн оргил цагцолбор сургуулийн дотуур байрны арын уулзвараас Илч хатхан хүртэлх авто замын шинэчлэл"-ийн ажлын зураг төсөл

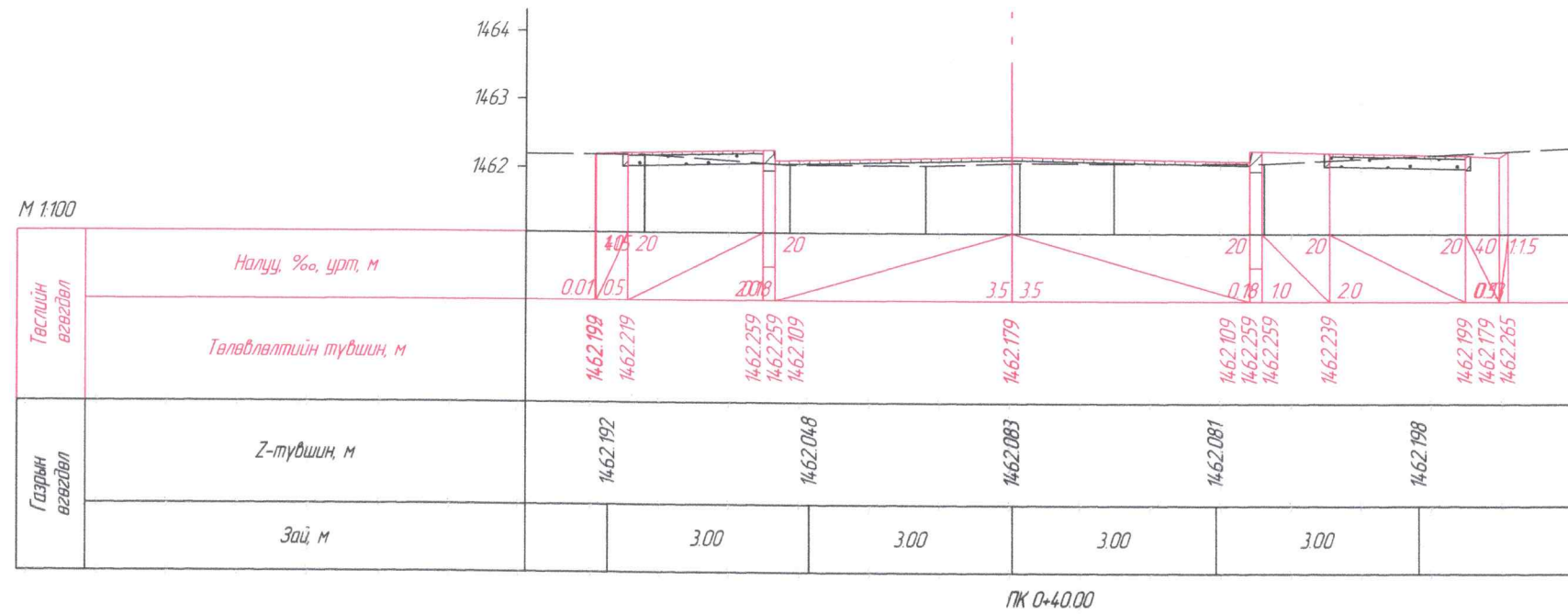

А3

"ИХЭР МӨНХ" ХХК	Захирал	ЧМөнхбат	ХӨНДЛӨН ОГТ/ОЛ	Масштаб: 1000		
	Инженер	Ц.Уугандат		үе шал	хуудас	дүх хуудас
"ИХЭР МӨНХ" ХХК	Гүйцэтгэсэн	Д.Энх-Амар	ЕГ шифр:	1	1	9
	Хянасан	Б.Бямбадорж	ТГ шифр: 23/18	2023 он		



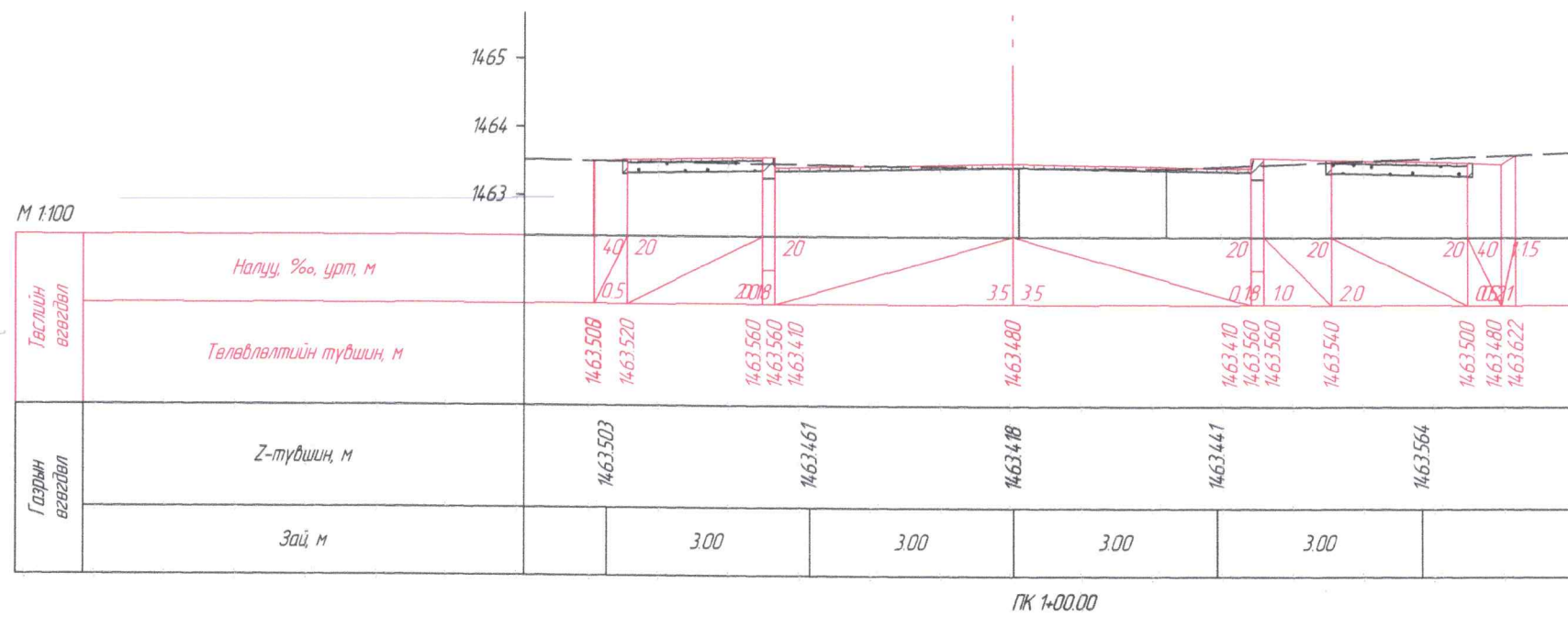
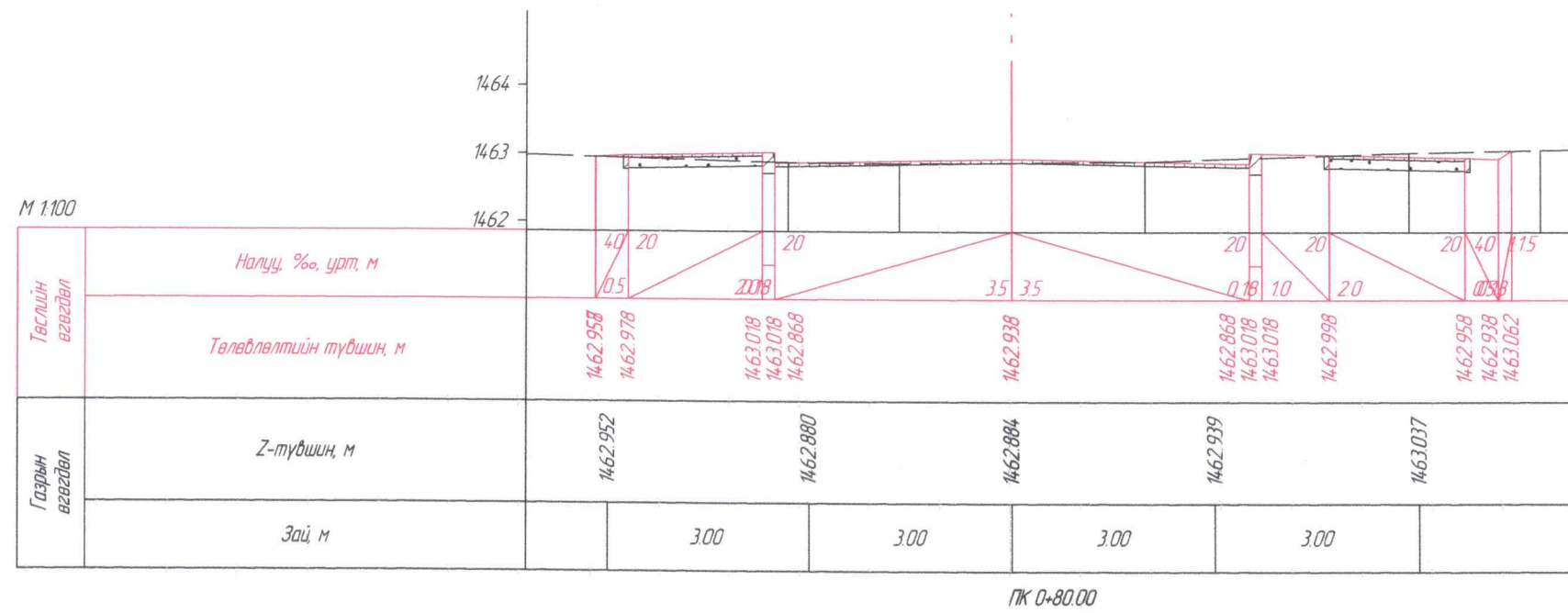

Налайх дүүрэг, 8 дугаар хороо, "Эрдмийн оргил цагцалбар сургуулийн дотуур байрны арын уулзвараас Илч хотхон хүртэлх авто замын шинэчлэл"-ийн ажлын зураг төсөл			А3		
Захирал	Ч.Мөнхбат	ХӨНДЛӨН ОГТ/ОЛ	Масштаб: 1000		
Инженер	Ц.Уугандат		үе шат	хуудас	дүх хуудас
Гүйцэтгэсэн	Д.Энх-Амар	ЕГ шифр:	1	2	9
Хянасан	Б.Бямбадарж	ТГ шифр: 23/18	2023 он		



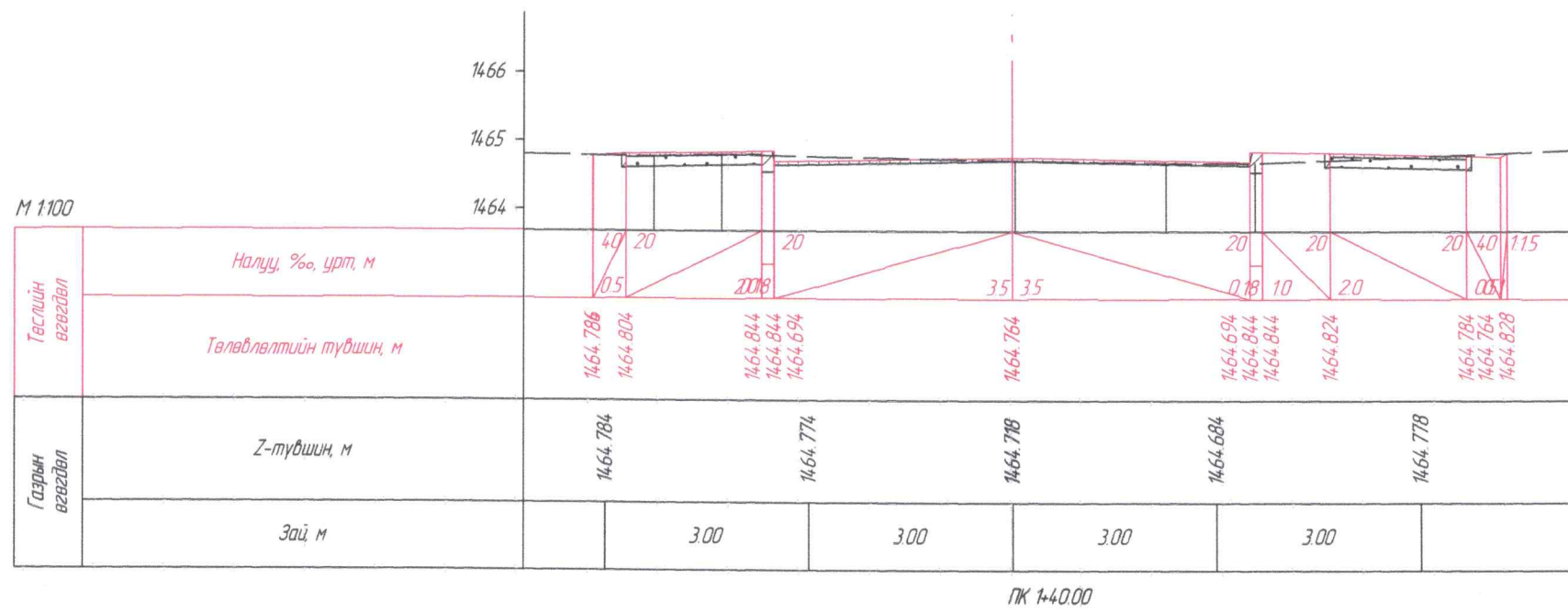
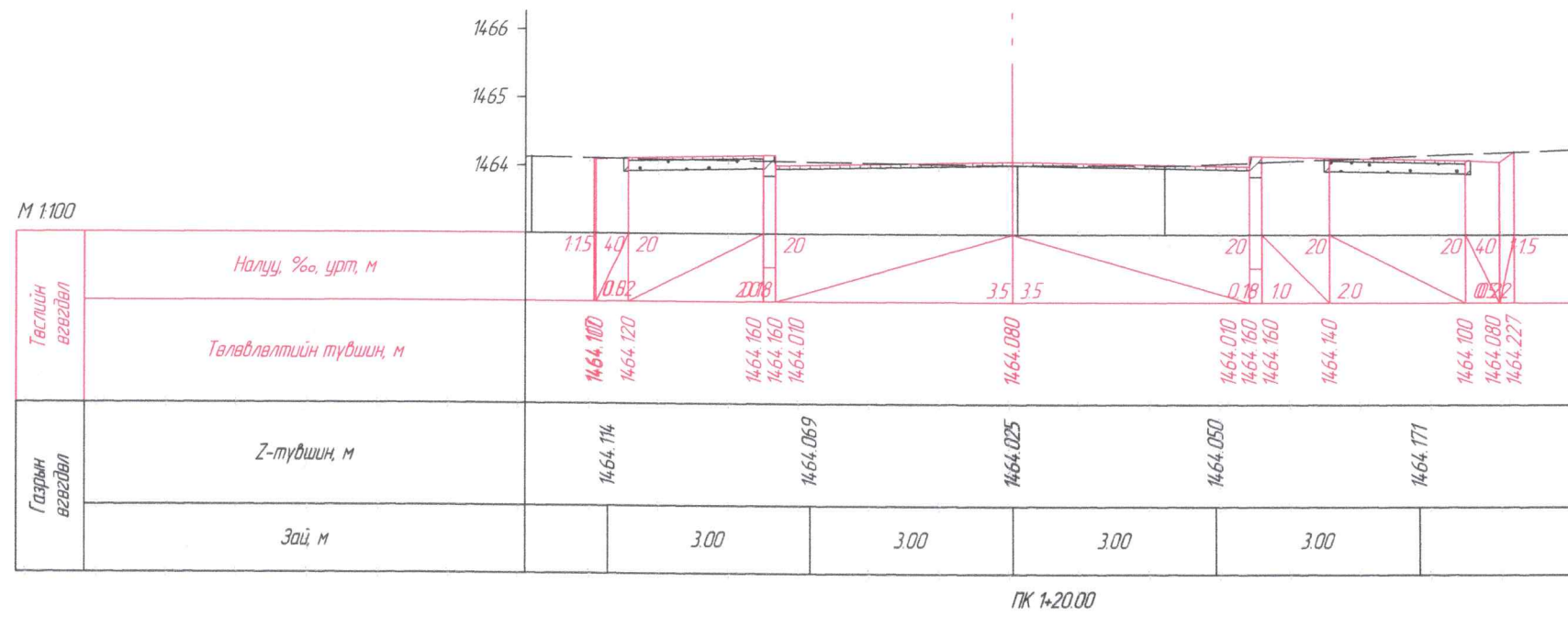

 "ИХЭР МӨНХ" ХХК	Налайх дүүрэг, 8 дугаар хороо, "Эрдмийн аргил цагцолбар сургуулийн дотуур байрны арын уулзвараас Илч хотхон хүртэлх авто замын шинэчлэл"-ийн ажлын зураг төсөл			А3		
	Захирал	Ч.Мөнхбат	 ХӨНДЛӨН ОГТ/ОЛ	Масштаб: 1000		
	Инженер	Ц.Ууганбат		үе шат	хуудас	дүх хуудас
	Гүйцэтгэсэн	Д.Энх-Амар	ЕГ шифр:	1	3	9
Хянасан	Б.Бямбадарж	ТГ шифр: 23/18	2023 он			



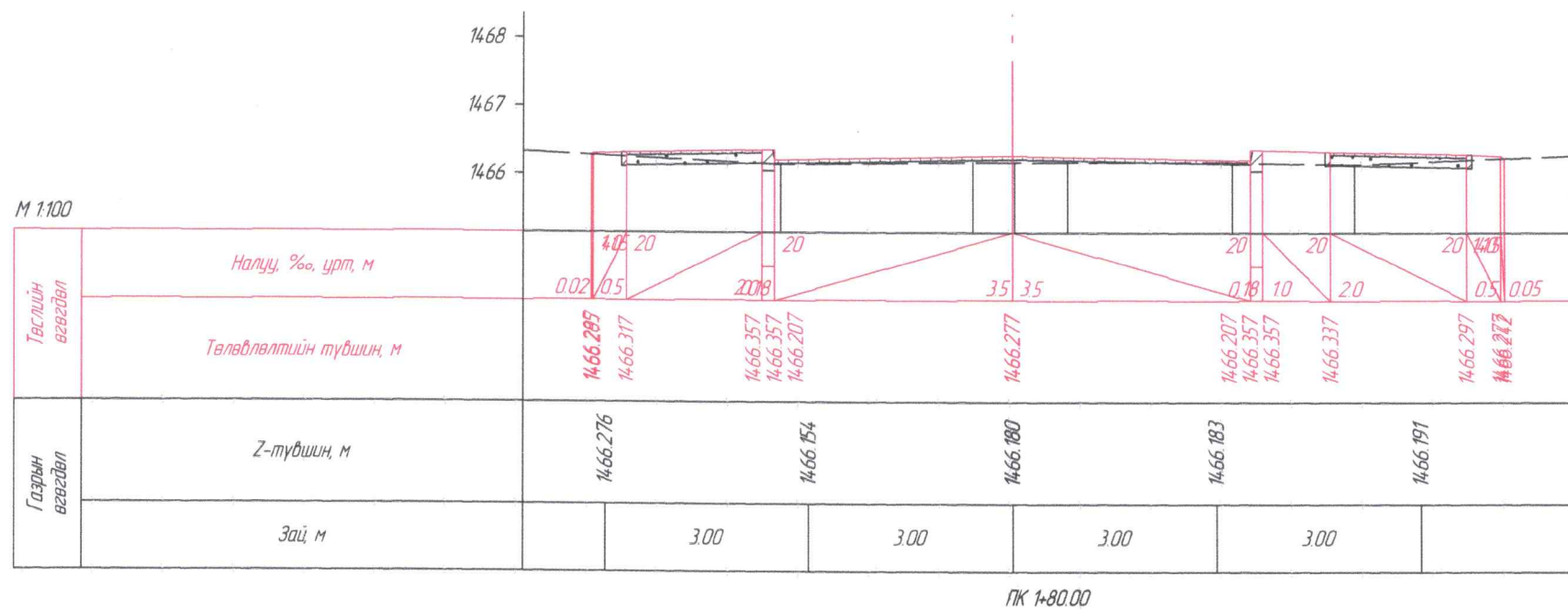
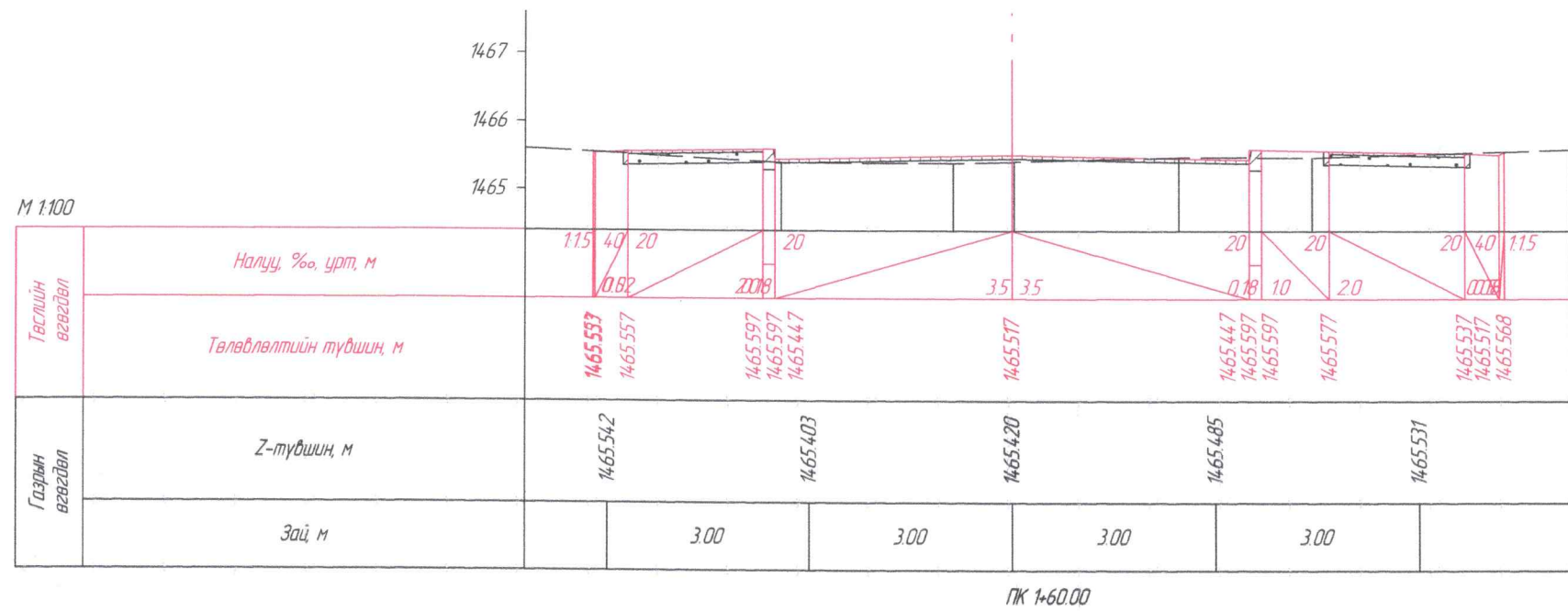

 "ИХЭР МӨНХ" ХХК	Налайх дүүрэг, 8 дугаар хороо, "Эрдмийн оргил цагцолбор сургуулийн дотуур байрны арын уулзвараас Илч хотхон хүртэлх авто замын шинэчлэл"-ийн ажлын зураг төсөл			А3		
	Захирал	Ч.Мөнхбат	 ХӨНДЛӨН ОГТ/ЛОЛ	Масштаб 1000		
	Инженер	Ц.Чуганбат		үе шат	хуудас	дүх хуудас
Гүйцэтгэсэн	Д.Энх-Амар	 ТГ шифр: 23/18	1	4	9	
Хянасан	Б.Бямбадарж		2023 он			



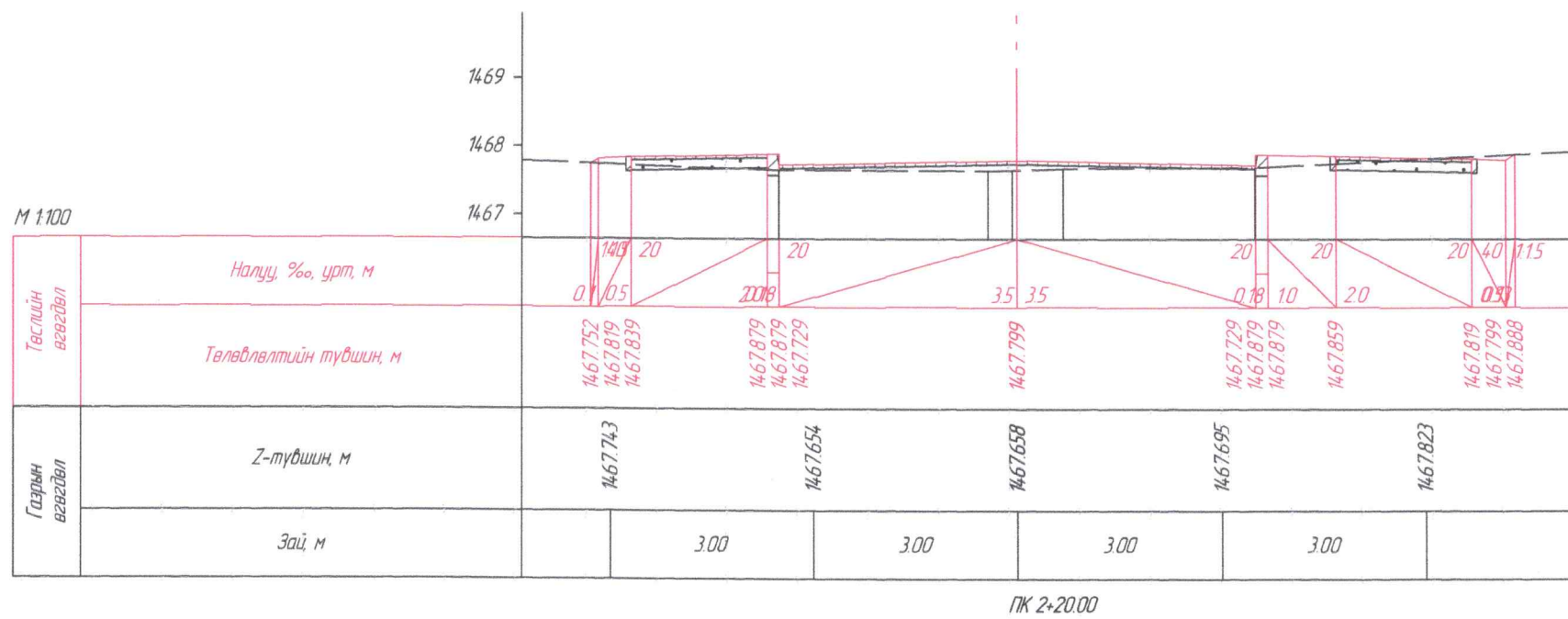
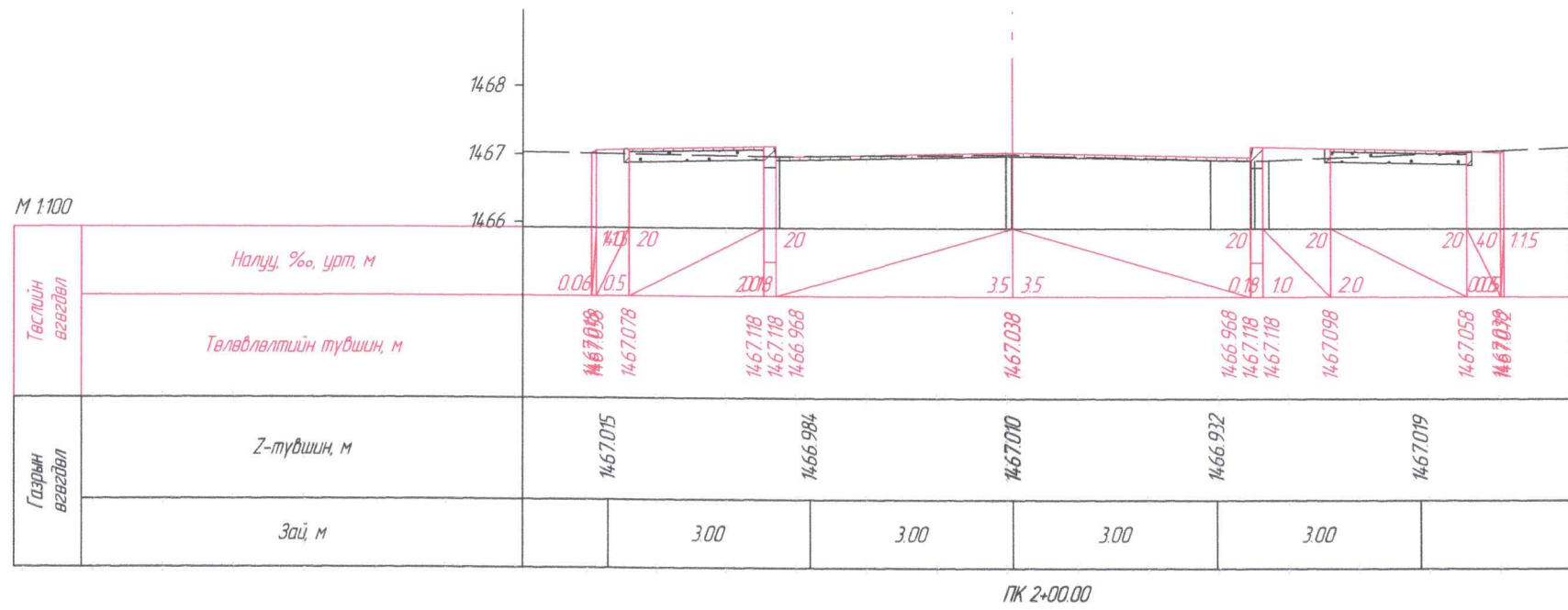

 "ИХЭР МӨНХ" ХХК	Налайх дүүрэг, 8 дугаар хороо, "Эрдмийн аргил цагцалбар сургуулийн дотуур байрны арын уулзвараас Илч хотхон хүртэлх авто замын шинэчлэл"-ийн ажлын зураг төсөл			А3		
	Захирал	Ч.Мөнхбат	 ХӨНДЛӨН ОГТ/ОЛ	Масштаб 1000		
	Инженер	Ц.Ууганбат		үе шат	хуудас	дүх хуудас
	Гүйцэтгэсэн	Д.Энх-Амар	ЕГ шифр:	1	5	9
Хянасан	Б.Бямбадорж	ТГ шифр: 23/18	2023 он			



 "ИХЭР МӨНХ" ХХК	Налайх дүүрэг, 8 дугаар хороо, "Эрдмийн оргил цогцолбор сургуулийн дотуур байрны арын уулзвараас Илч хотхон хүртэлх авто замын шинэчлэл"-ийн ажлын зураг төсөл			АЗ		
	Захирал	Ч.Мөнхбат		ХӨНДЛӨН ОГТ/ЛОЛ		
	Инженер	Ц.Ууганбат				
	Гүйцэтгэсэн	Д.Энх-Амар		ЕГ шифр:	1	6
Хянасан	Б.Бямбадарж	ТГ шифр: 23/18		2023 он		



 "ИХЭР МӨНХ" ХХК	Налайх дүүрэг, 8 дугаар хороо, "Эрдмийн аргил цагцолбор сургуулийн дотуур байрны арын үүлэвараас Илч хатхан хүртэлх авто замын шинэчлэл"-ийн ажлын зураг төсөл			А3		
	Захирал	Ч.Мөнхбат	 ХӨНДЛӨН ОГТ/ОЛ	Масштаб: 1000		
	Инженер	Ц.Чугандат		үе шат	хуудас	дүх хуудас
	Гүйцэтгэсэн	Д.Энх-Амар	ЕГ шифр:	1	7	9
	Хянасан	Б.Бямбадарж	ТГ шифр: 23/18	2023 он		

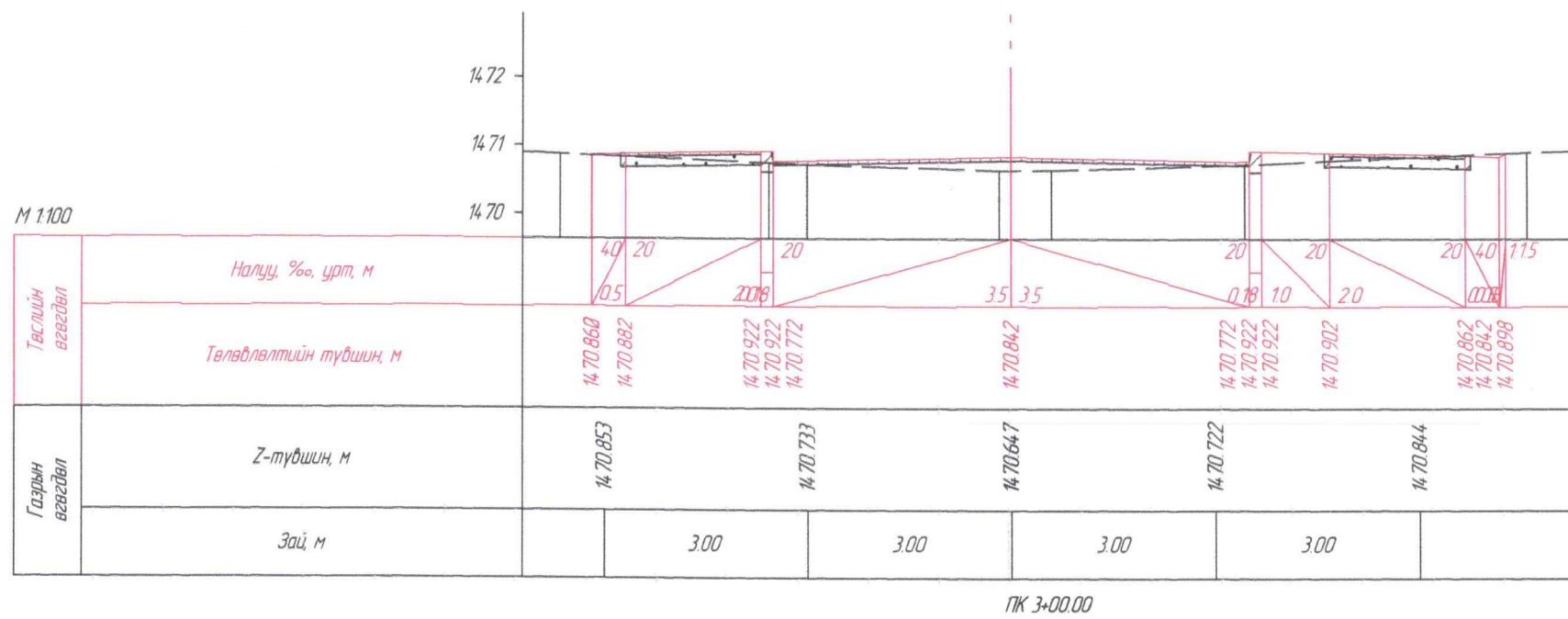
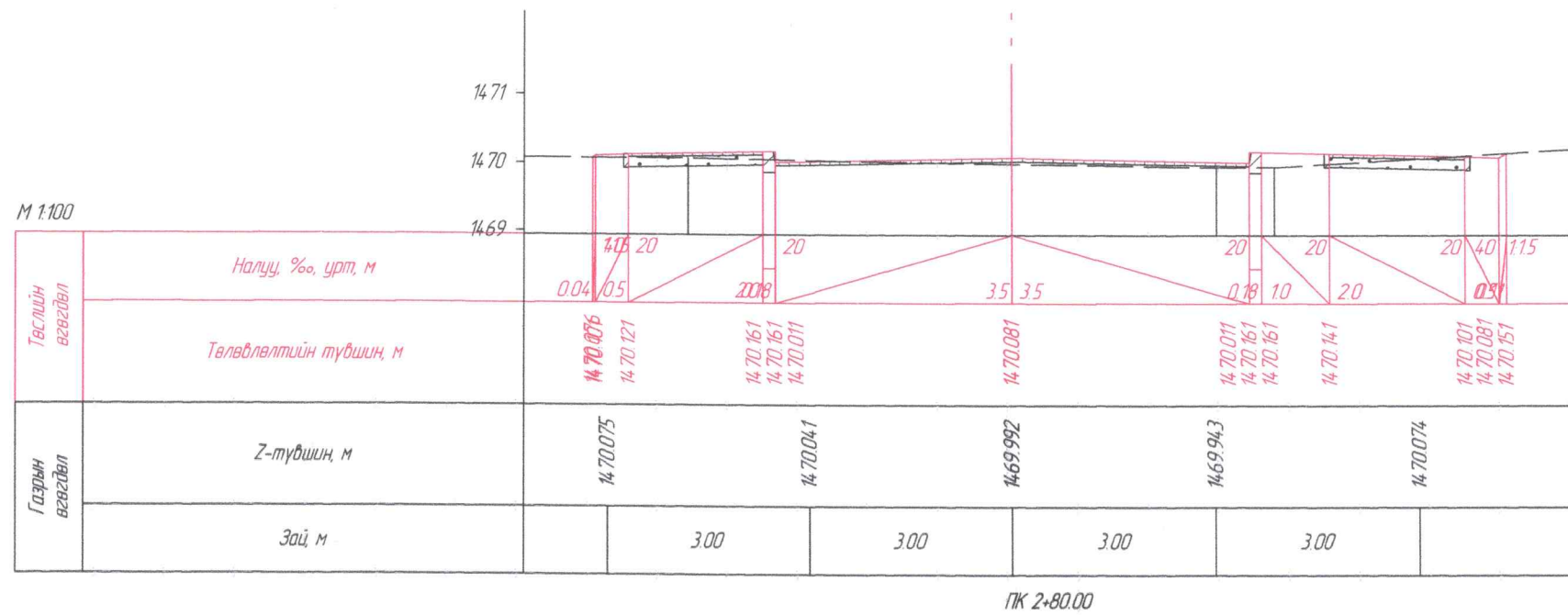

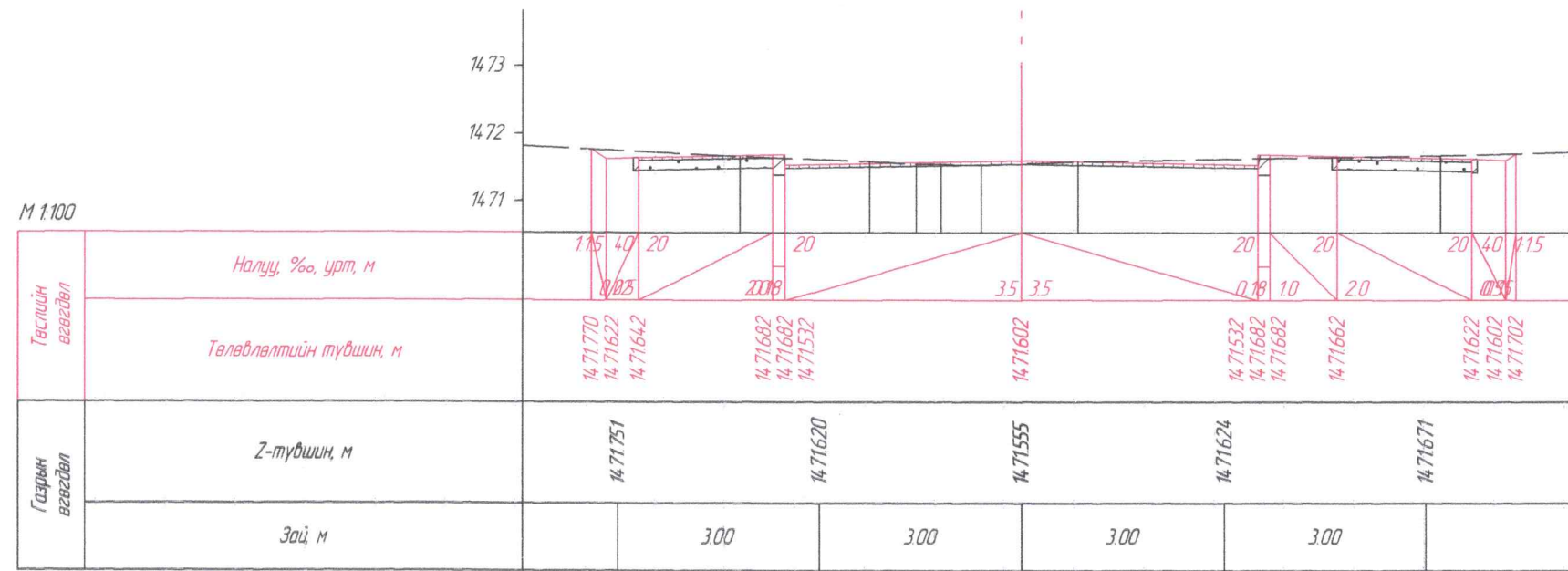

 "ИХЭР МӨНХ" ХХК	Налайх дүүрэг, 8 дугаар хороо, "Эрдмийн оргил цагцолбор сургуулийн дотуур байрны арын уулзвараас Илч хатхан хүртэлх авто замын шинэчлэл"-ийн ажлын зураг төсөл			А3		
	Захирал	Ч.Мөнхбат		ХӨНДЛӨН ОГТ/ОЛ		
Инженер	Ц.Ууганбат					
Гүйцэтгэсэн	Д.Энх-Амар		ЕГ шифр:	1	8	9
Хянасан	Б.Бямбадарж		ТГ шифр: 23/18	2023 он		

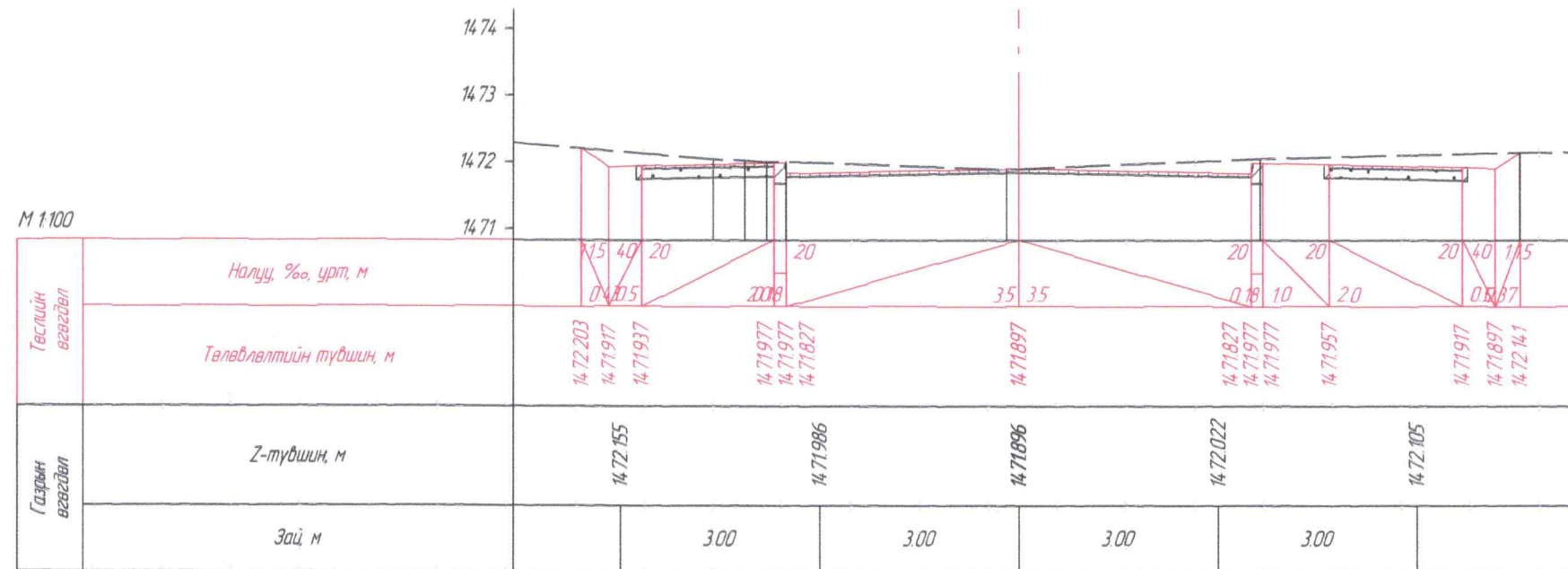

ПК 3+20.00



ПК 3+27.74

 "ИХЭР МӨНХ" ХХК	Налайх дүүрэг, 8 дугаар хороо, "Эрдмийн аргил цагцалбар сургуулийн дотуур байрны арын үүлэвэрээс Илч хотхон хүртэлх авто замын шинэчлэл"-ийн ажлын зураг төсөл			А3		
	Захирал	Ч.Мөнхбат		ХӨНДЛӨН ОГТ/ОЛ		
	Инженер	Ц.Чуганбат				
	Гүйцэтгэсэн	Д.Энх-Амар		ЕГ шифр:	1	9
Хянасан	Б.Бямбадарж	ТГ шифр: 23/18		2023 он		