

БАРИЛГА, ХОТ БАЙГУУЛАЛТЫН ЯАМ

БАРИЛГЫН ХӨГЖЛИЙН ТӨВ

**БАРИЛГА БАЙГУУЛАМЖИЙН ЗУРАГ ТӨСЛИЙН
МАГАДЛАЛЫН ДҮГНЭЛТИЙН НЭГТГЭЛ**

2024 оны 08 дугаар сарын 12

Дугаар 1383/2024

Улаанбаатар хот

Барилга, байгууламжийн байршил:	Нийслэлийн Багануур дүүргийн 3 дугаар хороо		
Барилга, байгууламжийн нэр, зориулалт:	“Боловсрол цогцолбор сургуулийн хичээлийн 2 дугаар байрны гадна тохижилт”-ын ажлын зураг төсөл, төсөв		
Зураг төслийн шифр:	АТ-24/29		
Хүчин чадал:	Зам талбайн ажил: $S=1,237.2\text{м}^2$ Явган зам, талбай: $S=1,581.4\text{м}^2$ Гүйлтийн зам талбай: $S=1,390.3\text{м}^2$ Сагсны талбай: $S=582\text{м}^2$ Волейболын талбай: $S=252\text{м}^2$ Хөл бөмбөгийн талбай: $S=4,702.2\text{м}^2$ Тоглоомын талбай: $S=1,427.3\text{м}^2$ Гадна төмөр торон хашаа: $S=2,030.0\text{м}^2$ Мод тарих: 34ш Зүлэгжүүлэлт: $S=1,975.4\text{м}^2$		
Захиалагч:	Багануур дүүргийн Засаг даргын Тамгын газар		
Санхүүжилтийн үүсвэр:	эх	Улсын төсвийн хөрөнгө оруулалтаар:	
Зураг төслийн ерөнхий гүйцэтгэгчийн нэр:	“Анга Транс” ХХК		
Регистрийн дугаар:	6152783		
Тусгай зөвшөөрлийн хүчинтэй байх хугацаа:	2028.03.16		
Ажлын төрөл:	1.2.1, 1.2.4, 1.2.5, 1.2.6, 1.2.7, 1.3.1 заалтын дагуу		
Газар эзэмшүүлэх, ашиглуулах эрх, олгосон захирамж, дугаар огноо:	Нийслэлийн Засаг даргын 2022 оны 04 дүгээр сарын 13-ны өдрийн А/123 дугаартай захирамж, Газар эзэмших эрхийн 0000071486 дугаартай гэрчилгээ		
Зургийн баталсан тушаалтан, дугаар, огноо:	даалгавар, албан	Багануур дүүргийн Засаг даргын Тамгын газрын 2024 оны 02 дугаар сарын 01-ний өдөр баталсан зураг төсөл боловсруулах даалгавар	
Зураг боловсруулах баталсан тушаалтан, дугаар, огноо:	төсөл гэрээ, албан	Багануур дүүргийн Засаг даргын Тамгын газар болон “Анга Транс” ХХК-ийн захирал нарын хороонд 2024 оны 05 дугаар сарын 29-ний өдөр байгуулсан зураг, төсөв боловсруулах гэрээ	
Зөвшөөрөлцсөн байгууллагууд:			
Нийслэлийн Ерөнхий боловсрол сургуулийн захирал			Б.Буянхишиг
Тохижилт, Нийтийн аж ахуйн хэлтсийн дарга			Д.Дэмчигжав
Багануур дүүргийн Засаг даргын Тамгын газрын дарга			П.Баттүшиг
“Анга Транс” ХХК-ийн захирал			Ё.Баярмагнай
Барилга, байгууламжийн зураг төслийн бүрдэл:			
Зураг төслийн бүрдэл:	Зураг төсөл		Магадлал хийсэн экспертийн нэр
	Гүйцэтгэсэн байгууллага:	Шалгасан архитектор, инженер	
Барилга архитектур:	“Анга Транс” ХХК	Ж.Дэлгэрбаяр	А.Батцэнгэл

Барилга бүтээц:	“Анга Транс” ХХК	Г.Мөнхтулга	Б.Гантулга
Гадна цахилгаан:	“Анга Транс” ХХК	Э.Энхжаргал	Б.Ванчигмаа
Гадна холбоо, дохиолол:	“Анга Транс” ХХК	Г.Урантуяа	Ж.Зоригт
Барилгын төсөв:	“Анга Транс” ХХК	Д.Ганцэцэг	Б.Оргил

Зураг төсөлд магадлал хийсэн экспертүүдээс зөвшөөрсөн 5, татгалзсан эксперт байхгүй байна.

**Нийслэлийн Багануур дүүргийн 3 дугаар хорооны нутаг дэвсгэрт хийгдэх
“Боловсрол цогцолбор сургуулийн хичээлийн 2 дугаар байрны гадна тохижилт”-
ын ажлын төсвийн задаргаа**

№	Барилгын үндсэн хийц	Төсөвт өртөг /төг/	Барилгын талбай /м ² /	Нэгж өртөг /төг/
1	Гадна тохижилтын ажил:			
ГТ	Зам талбай /м ² : Бетон хучилттай	196,277,419	1,237.2	158,646
ГТ	Явган зам, талбай /м ² : Өнгөт хавтан хучилттай	107,440,603	1,581.4	67,938
ГТ	Сагсны талбай /м ² : Бетон хучилт, PVC хавтан хучилттай	133,800,153	582	229,897
ГТ	Сагсны шит /ш/:	6,457,465	2	3,228,733
ГТ	Гадна хашаа /м ² : Төмөр торон	162,894,368	2,030	80,244
ГТ	Автомашин хашааны хаалга /ш/:	66,967,706	2	33,483,853
ГТ	Жижиг явган хүний хашааны хаалга /ш/:	1,254,186	3	418,062
ГТ	Тоглоомын талбай /м ² : Бетон хучилт, EPDM резин хучилттай	287,851,422	1,427.3	201,670
ГТ	Элсний волейболын талбай /м ² :	9,827,475	252	38,998
ГТ	Волейболын шонтой тор /ш/:	1,850,265	2	925,133
ГТ	Тайз /м ² :	40,758,838	54.3	750,071
ГТ	Тугны суурь /ш/:	1,061,736	1	1,061,736
ГТ	Гүйлтийн зам талбай /м ² : Бетон хучилт, PVC хавтан хучилттай	196,423,055	1,390.3	141,278
ГТ	Хөл бөмбөгийн талбай /м ² : Бетон хучилт, хиймэл зүлгэн хучилттай	1,323,615,456	4,702.2	281,489
ГТ	Хөл бөмбөгийн талбайн хаалга /ш/:	1,850,265	2	925,133
ГТ	Үзэгчдийн суудал /ш/:	79,172,447	240	329,885
ГТ	Ус зайлуулах суваг /м/: бетон хучилттай	20,141,781	152.5	132,077
ГТ	Ус зайлуулах суваг /м/: бетон хучилттай	52,122,751	329.2	158,317
ГТ	Зүлэгжүүлэлт /м ² :	98,137,261	1,975.4	49,680
ГТ	Гадна талбайн сандал /ш/: Түшлэгтэй	8,723,245	14	623,089
ГТ	Хогийн сав /ш/:	12,447,967	20	622,398
ГТ	Сүүдрэвч /ш/:	4,190,571	10	419,057
ГТ	Дугуйн зогсоол /ш/:	3,532,551	2	1,766,276
ГТ	Чийрэгжүүлэх төхөөрөмж /ш/:	35,022,385	1	35,022,385
ГТ	Чийрэгжүүлэх төхөөрөмж /ш/: заалны	11,172,460	3	3,724,153

ГТ	Мод /ш/: шилжүүлэн суулгах	2,951,043	34	86,795
ГТ	Цэцгийн мандал /м ² /:	16,467,991	20	823,400
ГТ	Гадна хашаа засах /м ² /: Төмөр торон	41,011,930	850.1	48,245
ГТ	Бусад: Өндөржилтийн дагуу шороон нэмэх ажил /м ³ /	36,874,412	3,416	10,795
ГТ	Бусад: Буулгах ажил /м ² /	30,210,548	540	55,945
Хэсгийн дүн:		2,990,509,754.4		
2	Гадна цахилгааны шугамын ажил:			
ГЦ	Гадна цахилгаан /м/: 0.4кВ агаарын шугам 5x10 мм ²	49,027,935	1150	42,633
ГЦ	Гадна гэрэлтүүлэг /ш/: Цамхагт гэрэлтүүлэг Н=20.0м	56,846,144	4	14,211,536
ГЦ	Гадна гэрэлтүүлэг /ш/: Нэг толгойтой Н=5.0м	45,134,020	28	1,611,929
ГЦ	Гадна цахилгаан /м/: 0.4кВ агаарын шугам 4x25+1x16 мм ² буулгалт	211,734	70	3,024
ГЦ	Гадна цахилгаан /м/: 0.4кВ агаарын шугам 4x25+1x16 мм ²	2,249,644	110	20,451
Хэсгийн дүн		153,469,477		
3	Гадна холбооны ажил:			
ГХ	Агаарын баганат шугам /м/: 24 core	31,892,855	1150	27,732
ГХ	Гадна камер /ш/:	51,140,488	14	3,652,892
ГХ	Агаарын баганат шугам /м/: 12 core буулгалт	1,068,963	70	15,270
ГХ	Агаарын баганат шугам /м/: 12 core	4,500,204	200	22,501
Хэсгийн дүн		88,602,509		
Төсөвт өртгийн нэгдсэн товчоо				
ГТ	Гадна тохижилт, зам талбай	2,990,509,754		
ГЦ	Гадна цахилгаан хангамж	153,469,477		
ГХ	Гадна холбоо	88,602,509		
НИЙТ ТӨСӨВТ ӨРТӨГ:		3,232,581,740		

--oOo--

Төсөв:

Эксперт нь Нийслэлийн Багануур дүүргийн 3 дугаар хорооны нутаг дэвсгэрт хийгдэх “Боловсрол цогцолбор сургуулийн хичээлийн 2 дугаар байрны гадна тохижилт”-ын ажлын нийт төсөвт өртгийг **3,232,581,740.0** (гурван тэрбум хоёр зуун гучин хоёр сая таван зуун наян нэгэн мянга долоон зуун дөчин) төгрөгөөр хянасан байна.

“Барилгын тухай” Монгол улсын хуулийн /шинэчилсэн найруулга 2016 он/ 38.1.2-т “барилга байгууламжийн зураг төслийн холбогдох хэсгийг боловсруулсан зохиогч тухайн зураг төслийг баталгаажуулан, мэргэжлийн хариуцлага хүлээх”, 38.1.3-т “зураг төсөл зохиогч хуулийн этгээд барилга байгууламжийн зураг төслийг хууль тогтоомж, норм, нормативын баримт бичгийн шаардлагад нийцсэн эсэхэд хяналт хийж баталгаажуулан, хариуцлага хүлээх”, 39.4-т “Эксперт барилга байгууламжийн зураг төслийн холбогдох хэсэгт магадлалын дүгнэлт гаргаж, мэргэжлийн хариуцлага хүлээнэ.”, 39.5-д “Экспертийн эрх бүхий хуулийн этгээд барилга байгууламжийн зураг төслийг хууль тогтоомж, норм, нормативын баримт бичгийн шаардлагад нийцсэнийг нотолж, техникийн шийдлийн талаарх дүгнэлт гаргаж, хариуцлага хүлээнэ”.

Нийслэлийн Багануур дүүргийн 3 дугаар хорооны нутаг дэвсгэрт хийгдэх “Боловсрол цогцолбор сургуулийн хичээлийн 2 дугаар байрны гадна тохижилт”-ын ажлын зураг төсөл, төсөвт “Барилгын тухай хууль”-ийн 25.5, 34.1.4, 34.2 дахь хэсэг, Монгол Улсын Засгийн газрын 2018 оны “Төрийн зарим чиг үүргийг мэргэжлийн байгууллагаар гүйцэтгүүлэх тухай” 51 дүгээр тогтоол, 2019 оны 108 дугаар тогтоолоор батлагдсан “Барилга байгууламжийн зураг төсөл боловсруулах, магадлал хийх дүрэм” болон Барилга, хот байгуулалтын сайдын 2024 оны 05 дугаар сарын 21-ний өдрийн 95 дугаар тушаалаар “Барилгын ажилтны тарифт цалингийн жишиг”-ийг тус тус үндэслэн магадлал хийх ажлыг зохион байгуулж, нэгтгэн бүртгэлийн дугаар олгов.

Дүгнэлтийн нэгтгэл нь экспертүүдийн 8 хуудас магадлалын дүгнэлтийн хамт хүчинтэй.

БАРИЛГА БАЙГУУЛАМЖИЙН ЗУРАГ ТӨСӨЛД МАГАДЛАЛ ХИЙХ АЖЛЫГ ЗОХИОН БАЙГУУЛСАН.

ХОТ БАЙГУУЛАЛТ, ЗУРАГ ТӨСЛИЙН ИНСТИТУТИЙН ЭРХЛЭГЧ



О.ОДБАЯР

БАРИЛГА БАЙГУУЛАМЖИЙН ЗУРАГ ТӨСӨЛ, МАГАДЛАЛЫН ХЭЛТСИЙН ДАРГА

Э.ХАНГАЛ

БАРИЛГА БАЙГУУЛАМЖИЙН ЗУРАГ ТӨСӨЛ, МАГАДЛАЛЫН ХЭЛТСИЙН АХЛАХ МЭРГЭЖИЛТЭН

Handwritten signature of G. Mönkhbold.

Г.МӨНХБОЛД

БАРИЛГА БАЙГУУЛАМЖИЙН ЗУРАГ ТӨСӨЛ, МАГАДЛАЛЫН ХЭЛТСИЙН МЭРГЭЖИЛТЭН

Б.УНДРАХ

Барилгын хөгжлийн төв
Барилга, байгууламжийн зураг төслийн баримт бичгийн
МАГАДЛАЛЫН НЭГТГЭСЭН ДҮГНЭЛТИЙН ХАВСРАЛТ №1Барилга, байгууламжийн зураг төслийн бүрдэл хэсгийн нэр /Гадна холбоо, дохиолол/
Боловсрол цогцолбор сургуулийн хичээлийн 2-р байрны гадна тохижилтын зураг төсөл, төсөв

2024 оны 07 сарын 18 өдөр

Д/д	Утга	Тайлбар
1	Барилга байгууламжийн нэр	Боловсрол цогцолбор сургуулийн хичээлийн 2-р байрны гадна тохижилтын зураг төсөл, төсөв
2	Барилга байгууламжийн байршил, хүчин чадал	Улаанбаатар хот, Багануур дүүрэг, 3-р хороо
3	Зураг төслийн байгууллага	"Анга транс" ХХК
4	Зургийн шифр	АТ-24/29
5	Хуудасны тоо	9 хуудас
6. Дүгнэлтийн товч утга: /Монгол Улсын Засгийн газрын 2019 оны 108 дугаар тогтоолоос/		
1	6.12.1. архитектур төлөвлөлтийн болон зургийн даалгавар, загвар зураг, эх загвар зураг/эскиз/, байгаль, цаг уурын ерөнхий өгөгдлүүдийг тодорхойлсон, техникийн нөхцөлтэй эсэх;	Багануур дүүргийн ЗДТГазрын 2024 оны 02 сарын 14-ны өдрийн гадна тохижилтын ажлын зургийн даалгавартай. Сургууль орчмын талбайг бүрэн хянаж байх нөхцөл тавьсан. "Боловсрол" суруулийн албан бичигт төгсгөлийн төхөөрөмжийг жижүүрийн өрөөнд суурилуулах хүсэлт тавьсан байна.
2	6.12.2. холбогдох мэргэжлийн байгууллагаар энэ дүрмийн 5.2-г заасны дагуу хянуулж, дүгнэлт гаргуулж баталгаажуулсан эсэх;	"Боловсрол" цогцолбор сургуулийн захирал баталсан.
3	6.12.3. барилга байгууламжийн архитектур төлөвлөлт, барилга бүтээц, инженерийн хангамжийн шийдэл нь норм, нормативын баримт бичиг, технологийн даалгавар, тоног төхөөрөмжийн паспорт, инженер геологийн судалгааны дүгнэлт, техникийн нөхцлийн дагуу боловсруулсан эсэх;	Сургуульд байгаа шилэн кабельд муфты хийж салаалан гэрлийн шонг ашиглан татаж нээлтийн талбай, хөлбөмбөг, сагс, гарбөмбөгийн талбайд хяналтын камерууд суурилуулахаар төлөвлөлт хийсэн байна. Тайлбар тодорхой болгох шаардлагатай. Ажлын зурагтай тохирохгүй байна
4	6.12.4. хөдөлмөрийн аюулгүй байдал, техник технологийн аюулгүй ажиллагаа, орчны эрүүл ахуйн норм, нормативын баримт бичгийн шаардлагыг хангуулсан эсэх;	
5	6.12.5. барилгын ажлын талбай, үйлдвэрлэлийн зохион байгуулалтын зураг төсөлд хөдөлмөрийн аюулгүй байдал, техник технологийн аюулгүй ажиллагааны нөхцөл шаардлагыг тусгасан эсэх;	Ажлын зургийн тайлбар хэсэгт: - тусгай зөвшөөрөл бүхий мэргэжлийн байгууллагаар гүйцэтгүүлэх - Монгол улсад мөрдөгдөж буй хөдөлмөр хамгаалал, ТАА-ны холбогдох дүрэм журмыг мөрдөж ажиллах шаардлага тусгасан байна.
6	6.12.6. инженерийн хангамжийн хувилбар, харьцуулсан тооцоо, сонгосон хувилбарын талаарх дүгнэлттэй эсэх;	Зургийн даалгаврын дагуу гадна талбайд хийх хяналтын систем төлөвлөсөн. Төгсгөлийн төхөөрөмжийн байрлал, уг төлөвлөлттэй холбогдсон тайлбарыг бичих шаардлагатай. / ойлгомжгүй /
7	6.12.7. хөгжлийн бэрхшээлтэй иргэдийн хэрэгцээ, техникийн шаардлагыг хангуулсан эсэх;	
8	6.12.8. эдийн засгийн үр ашиг, экологийн хор хөнөөлгүй байдал, ашиглалтын үеийн найдвартай ажиллагаа, барилга байгууламжийн нийгмийн ач холбогдол зэргийг харгалзан хөрөнгө оруулалтын үр ашгийн талаарх дүгнэлт гаргасан эсэх;	
9	6.12.9. зураг төслийн сонгосон шийдэл, магадлал хийх явцад экспертээс өгсөн нэмэлт, өөрчлөлтийн саналыг зураг төсөлд тусгасан эсэх.	Гадна камержуулалтын ажлын зургийн тайлбар хэсгийг өөрчлөх шаардлагатай. Уг төлөвлөлттэй холбогдсон тайлбар, төгсгөлийн төхөөрөмжийн байрлал, зурагт тэмдэглэснээр газрын кабель татаж гэрлийн шонд гаргахаар харагдаж байгаа боловч тайлбарт агаарын кабель татахаар бичсэн зэрэг ойлгомжгүй алдаануудыг засах шаардлагатай.
Дүгнэлт бичсэн Эксперт № 4-9		
		
2024 оны 07 сарын 18 өдөр		

Зураг төслийн баримт бичгийн
МАГАДЛАЛЫН НЭГТГЭСЭН ДҮГНЭЛТИЙН ХАВСРАЛТ №2

ЗУРАГ ТӨСЛИЙН БҮРДЭЛ ХЭСГИЙН НЭР

Боловсрол цогцолбор сургуулийн хичээлийн 2-р байрны гадна тохижилтын зураг төсөл, төсөв

2024 оны 07 сарын 18 өдөр

Д/д	Экспертийн санал, илэрсэн алдаа зөрчил	Биелэлт
1	<p>Ажлын зурагт тэмдэглэсэн тэмдэглэгээ , тайлбар хоорондоо зөрүүтэй .</p> <p>Энэ төлөвлөлттэй холбогдсон тайлбар байх ёстой . Төгсгөлийн төхөөрөмжийн байрлал ,</p> <p>спортын талбай хооронд зурагт газрын гэж тэмдэглэсэн боловч тайлбарт агаарын шилэн кабель татна гэсэн зэрэг зөрүүтэй алдааг засварлах</p>	<p>Төлөвлөлттэй холбоотой тайлбар бичив. Зөрүүтэй тайлбаруудыг засав.</p>
<p>Дүгнэлт бичиж, биелэлтийг шалгасан эксперт № 4-9</p>		
<p>Биелэлтийн тайлбар бичсэн</p> <div style="text-align: center;">  <p>... оны ... сарын ... өдөр /Ж.Зоригт/ ... оны ... сарын ... өдөр /Г.Урантуяа/ 2024 оны 07 сарын 18 өдөр</p> </div>		

Барилгын хөгжлийн төвийн захирлын тушаал
Дугаар.....
Хавсралт 1

Барилгын хөгжлийн төв
Барилга, байгууламжийн зураг төслийн баримт бичгийн
МАГАДЛАЛЫН НЭГТГЭСЭН ДҮГНЭЛТИЙН ХАВСРАЛТ №1

Барилга, байгууламжийн зураг төслийн бүрдэл хэсгийн нэр **/Барилга архитектур:/**
Боловсрол цогцолбор сургуулийн хичээлийн 2-р байрны гадна тохижилтын зураг төсөл, төсөв

2024 оны 07 сарын 18 өдөр

Д/д	Утга	Тайлбар
1	Барилга байгууламжийн нэр	Боловсрол цогцолбор сургуулийн хичээлийн 2-р байрны гадна тохижилтын зураг төсөл, төсөв
2	Барилга байгууламжийн байршил, хүчин чадал	Улаанбаатар хот, Багануур дүүрэг, 3-р хороо
3	Зураг төслийн байгууллага	"Анга транс" ХХК
4	Зургийн шифр	АТ-24/29
5	Хуудасны тоо	ЕТ1-36
6. Дүгнэлтийн товч утга: /Монгол Улсын Засгийн газрын 2019 оны 108 дугаар тогтоолоос/		
1	6.12.1. архитектур төлөвлөлтийн болон зургийн даалгавар, загвар зураг, эх загвар зураг/эскиз/, байгаль, цаг уурын ерөнхий өгөгдлүүдийг тодорхойлсон, техникийн нөхцөлтэй эсэх;	<ul style="list-style-type: none"> 2024 оны 02-р сарын 01-ний өдрийн №ЗД/01 дугаартай Багануур дүүргийн Засаг даргын тамгын газрын даргын батласан зургийн даалгавартай
2	6.12.2. холбогдох мэргэжлийн байгууллагаар энэ дүрмийн 5.2-т заасны дагуу хянуулж, дүгнэлт гаргуулж баталгаажуулсан эсэх;	<ul style="list-style-type: none"> Нийслэлийн боловсролын "Боловсрол" цогцолбор сургуулийн захирал, тохижилт, нийтийн аж ахуйн хэлтсийн дарга нартай зөвшөөрөлцсөн.
3	6.12.3. барилга байгууламжийн архитектур төлөвлөлт, барилга бүтээц, инженерийн хангамжийн шийдэл нь норм, нормативын баримт бичиг, технологийн даалгавар, тоног төхөөрөмжийн паспорт, инженер геологийн судалгааны дүгнэлт, техникийн нөхцлийн дагуу боловсруулсан эсэх;	<ul style="list-style-type: none"> Төлөвлөж буй тохижилтын эдэлбэр газар нь тэгш гадаргуутай бөгөөд одоо байгаа авто замыг асфальтан хучилтыг хуулж, бетон зам цутгаж, явган зам хийнэ. Гадна тоглоомын талбай сагс, волейбол, хөл бөмбөгийн талбайн хучилтыг В20 ангийн бетоноор 150мм зузаантайгаар цутгаж гүйцэтгэнэ. Сагсны талбай, волейбол, хөлбөмбөгийн талбайд 5м өндөртэй гэрэлтүүлэг төлөвлөж, 4н буланд 20м өндөртэй цамхаг гэрэл төлөвлөсөн байна. Мөн ногоон байгууламж, тохижилтыг бусад хэсэгт хийхээр төлөвлөсөн байна.

Д/д	Утга	Тайлбар
4	6.12.4. хөдөлмөрийн аюулгүй байдал, техник технологийн аюулгүй ажиллагаа, орчны эрүүл ахуйн норм, нормативын баримт бичгийн шаардлагыг хангуулсан эсэх;	• тийм
5	6.12.5. барилгын ажлын талбай, үйлдвэрлэлийн зохион байгуулалтын зураг төсөлд хөдөлмөрийн аюулгүй байдал, техник технологийн аюулгүй ажиллагааны нөхцөл шаардлагыг тусгасан эсэх;	• тийм
6	6.12.6. инженерийн хангамжийн хувилбар, харьцуулсан тооцоо, сонгосон хувилбарын талаарх дүгнэлттэй эсэх;	• үгүй
7	6.12.7. хөгжлийн бэрхшээлтэй иргэдийн хэрэгцээ, техникийн шаардлагыг хангуулсан эсэх;	• тийм • Гадна авто зогсоол, сүүдрэвч, санадл төлөвлөсөн байна.
8	6.12.8. эдийн засгийн үр ашиг, экологийн хор хөнөөлгүй байдал, ашиглалтын үеийн найдвартай ажиллагаа, барилга байгууламжийн нийгмийн ач холбогдол зэргийг харгалзан хөрөнгө оруулалтын үр ашгийн талаарх дүгнэлт гаргасан эсэх;	• засварын ажлын төсөв боловсруулсан байна.
9	6.12.9. зураг төслийн сонгосон шийдэл, магадлал хийх явцад экспертээс өгсөн нэмэлт, өөрчлөлтийн саналыг зураг төсөлд тусгасан эсэх.	• гадна зогсоолд цахилгаан автомашин цэнэглэх суурин цэнэглэгч төлөвлөх боломжийг захиалагчтай зөвшилцөх • засварын ажилд хэрэглэх будаг, материал нь хүний эрүүл мэндэд сөрөг нөлөөгүй эко, эрүүл ахуйн шаардлага хангасан байх шаардлагыг тавих
<p>Дүгнэлт бичсэн Эксперт № 1-78</p> <p style="text-align: center;">  А.Батцэнгэл <i>Батцэнгэл</i> 2024 оны 07 сарын 18 өдөр </p>		

Барилгын хөгжлийн төв
Барилга, байгууламжийн зураг төслийн баримт бичгийн
МАГАДЛАЛЫН НЭГТГЭСЭН ДҮГНЭЛТИЙН ХАВСРАЛТ №1

Барилга, байгууламжийн зураг төслийн бүрдэл хэсгийн нэр /**Барилга бүтээц:**/

Боловсрол цогцолбор сургуулийн хичээлийн 2-р байрны гадна тохижилтын зураг төсөл, төсөв

2024 оны 07 сарын 22 өдөр

Д/д	Утга	Тайлбар
1	Барилга байгууламжийн нэр	Боловсрол цогцолбор сургуулийн хичээлийн 2-р байрны гадна тохижилтын зураг төсөл, төсөв
2	Барилга байгууламжийн байршил, хүчин чадал	Улаанбаатар хот, Багануур дүүрэг, 3-р хороо
3	Зураг төслийн байгууллага	"Анга транс" ХХК
4	Зургийн шифр	АТ-24/29
5	Хуудасны тоо	ББ-8
6. Дүгнэлтийн товч утга: /Монгол Улсын Засгийн газрын 2019 оны 108 дугаар тогтоолоос/		
1	6.12.1. архитектур төлөвлөлтийн болон зургийн даалгавар, загвар зураг, эх загвар зураг/эскиз/, байгаль, цаг уурын ерөнхий өгөгдлүүдийг тодорхойлсон, техникийн нөхцөлтэй эсэх;	Тугны суурь, хөлбөмбөгийн талбай, Сагсан бөмбөгийн талбай, Волейболын талбай, үзэгчдийн суудал Цасны ачаалал 50кг/м2 Салхины ачаалал 35кг/м2 Газар хөдлөлийн эрчим 8 балл
2	6.12.2. холбогдох мэргэжлийн байгууллагаар энэ дүрмийн 5.2-т заасны дагуу хянуулж, дүгнэлт гаргуулж баталгаажуулсан эсэх;	-
3	6.12.3. барилга байгууламжийн архитектур төлөвлөлт, барилга бүтээц, инженерийн хангамжийн шийдэл нь норм, нормативын баримт бичиг, технологийн даалгавар, тоног төхөөрөмжийн паспорт, инженер геологийн судалгааны дүгнэлт, техникийн нөхцлийн дагуу боловсруулсан эсэх;	-
4	6.12.4. хөдөлмөрийн аюулгүй байдал, техник технологийн аюулгүй ажиллагаа, орчны эрүүл ахуйн норм, нормативын баримт бичгийн шаардлагыг хангуулсан эсэх;	-
5	6.12.5. барилгын ажлын талбай, үйлдвэрлэлийн зохион байгуулалтын зураг төсөлд хөдөлмөрийн аюулгүй байдал, техник технологийн аюулгүй ажиллагааны нөхцөл шаардлагыг тусгасан эсэх;	Барилгын ажлын гүйцэтгэгч боловсруулна.
6	6.12.6. инженерийн хангамжийн хувилбар, харьцуулсан тооцоо, сонгосон хувилбарын талаарх дүгнэлттэй эсэх;	-

Д/д	Утга	Тайлбар
7	6.12.7. хөгжлийн бэрхшээлтэй иргэдийн хэрэгцээ, техникийн шаардлагыг хангуулсан эсэх;	Барилга архитектурын экспертийн дүгнэлтээс үзэх
8	6.12.8. эдийн засгийн үр ашиг, экологийн хор хөнөөлгүй байдал, ашиглалтын үеийн найдвартай ажиллагаа, барилга байгууламжийн нийгмийн ач холбогдол зэргийг харгалзан хөрөнгө оруулалтын үр ашгийн талаарх дүгнэлт гаргасан эсэх;	-
9	6.12.9. зураг төслийн сонгосон шийдэл, магадлал хийх явцад экспертээс өгсөн нэмэлт, өөрчлөлтийн саналыг зураг төсөлд тусгасан эсэх.	Зураг төслөөр барилгын ажил гүйцэтгэж болно.

Дүгнэлт бичсэн
Эксперт № 2-48

Б.Гантулга /...../



2024 оны 07 сарын 22 өдөр

Барилгын хөгжлийн төв
Барилга, байгууламжийн зураг төслийн баримт бичгийн
МАГАДЛАЛЫН НЭГТГЭСЭН ДҮГНЭЛТИЙН ХАВСРАЛТ №1

Барилга, байгууламжийн зураг төслийн бүрдэл хэсгийн нэр /Гадна цахилгаан:/

Боловсрол цогцолбор сургуулийн хичээлийн 2-р байрны гадна тохижилтын зураг төсөл, төсөв

2024 оны 07 сарын 18 өдөр

Д/д	Утга	Тайлбар
1	Барилга байгууламжийн нэр	Боловсрол цогцолбор сургуулийн хичээлийн 2-р байрны гадна тохижилтын зураг төсөл, төсөв
2	Барилга байгууламжийн байршил, хүчин чадал	Улаанбаатар хот, Багануур дүүрэг, 3-р хороо
3	Зураг төслийн байгууллага	"Анга транс" ХХК
4	Зургийн шифр	"Анга транс" ХХК АТ-24/29
5	Хуудасны тоо	ГАДНА ЦАХИЛГААН ГЦ-7 хуудас "Анга транс" ХХК инженер Г.Баярмагнай, Г.Энхчимэг, Э.Энхжаргал

6. Дүгнэлтийн товч утга: /Монгол Улсын Засгийн газрын 2019 оны 108 дугаар тогтоолоос/

1	6.12.1. архитектур төлөвлөлтийн болон зургийн даалгавар, загвар зураг, эх загвар зураг/эскиз/, байгаль, цаг уурын ерөнхий өгөгдлүүдийг тодорхойлсон, техникийн нөхцөлтэй эсэх;	Техникийн нөхцөл шаардахгүй бага чадалтай
2	6.12.2. холбогдох мэргэжлийн байгууллагаар энэ дүрмийн 5.2-т заасны дагуу хянуулж, дүгнэлт гаргуулж баталгаажуулсан эсэх;	шаардлагагүй
3	6.12.3. барилга байгууламжийн архитектур төлөвлөлт, барилга бүтээц, инженерийн хангамжийн шийдэл нь норм, нормативын баримт бичиг, технологийн даалгавар, тоног төхөөрөмжийн паспорт, инженер геологийн судалгааны дүгнэлт, техникийн нөхцөлийн дагуу боловсруулсан эсэх;	геологийн судалгаа тодорхойгүй
4	6.12.4. хөдөлмөрийн аюулгүй байдал, техник технологийн аюулгүй ажиллагаа, орчны эрүүл ахуйн норм, нормативын баримт бичгийн шаардлагыг хангуулсан эсэх;	Уг зураг төсөлд БД43-101-03, БНБД 3,05,06-90 нормыг мөрдөхөөр заасан байна,
5	6.12.5. барилгын ажлын талбай, үйлдвэрлэлийн зохион байгуулалтын зураг төсөлд хөдөлмөрийн аюулгүй байдал, техник технологийн аюулгүй ажиллагааны нөхцөл шаардлагыг тусгасан эсэх;	1. прожектор тавьсан 20м өндөр тулгуурт ба гэрэлтүүлгийн тулгуурт газардуулга төлөвлөх ба ГГС самбарт өгөх 2. самбарт гал хамгаалагч ба автоматыг зэрэг тавих үндэслэл тодруулах, гэрлийн тулгуурын доор гал хамгаалагч тавих
6	6.12.6. инженерийн хангамжийн хувилбар, харьцуулсан тооцоо, сонгосон хувилбарын талаарх дүгнэлттэй эсэх;	Рт= 4,6квт
7	6.12.7. хөгжлийн бэрхшээлтэй иргэдийн хэрэгцээ, техникийн шаардлагыг хангуулсан эсэх;	хамааралгүй.
8	6.12.8. эдийн засгийн үр ашиг, экологийн хор хөнөөлгүй байдал, ашиглалтын үеийн найдвартай ажиллагаа, барилга байгууламжийн нийгмийн ач холбогдол зэргийг харгалзан хөрөнгө оруулалтын үр ашгийн талаарх дүгнэлт гаргасан эсэх;	шаардлагагүй
9	6.12.9. зураг төслийн сонгосон шийдэл, магадлал хийх явцад экспертээс өгсөн нэмэлт, өөрчлөлтийн саналыг зураг төсөлд тусгасан эсэх.	5-р хүснэгтийг зассан байх Уг зураг төсөл нь холбогдох норм дүрмийн дагуу боловсруулагдсан тул угсралтанд ашиглах боломжтой

Дүгнэлт бичсэн
Эксперт № 5-6
Б.Ванчигмаа /...../



2024 оны 07 сарын 18 өдөр

Барилгын хөгжлийн төвийн захирлын тушаал
Дугаар.....
Хавсралт 1

Барилгын хөгжлийн төв
Барилга, байгууламжийн зураг төслийн баримт бичгийн
МАГАДЛАЛЫН НЭГТГЭСЭН ДҮГНЭЛТИЙН ХАВСРАЛТ №1

Барилга, байгууламжийн зураг төслийн бүрдэл хэсгийн нэр /**Барилгын төсөв:**/

Боловсрол цогцолбор сургуулийн хичээлийн 2-р байрны гадна тохижилтын зураг төсөл, төсөв

2024 оны 08 сарын 06 өдөр

Д/д	Утга	Тайлбар
1	Барилга байгууламжийн нэр	Боловсрол цогцолбор сургуулийн хичээлийн 2-р байрны гадна тохижилтын зураг төсөл, төсөв
2	Барилга байгууламжийн байршил, хүчин чадал	Улаанбаатар хот, Багануур дүүрэг, 3-р хороо
3	Зураг төслийн байгууллага	"Анга транс" ХХК
4	Зургийн шифр	Шифр: АТ-24/29
5	Хуудасны тоо	ЕТ-36х, ББ-8х, ГХ-9х, Х-12х, ГЦ-7х Нийт 72 хуудас;

6. Дүгнэлтийн товч утга: /Монгол Улсын Засгийн газрын 2019 оны 108 дугаар тогтоолоос/

1	6.12.1. архитектур төлөвлөлтийн болон зургийн даалгавар, загвар зураг, эх загвар зураг/эскиз/, байгаль, цаг уурын ерөнхий өгөгдлүүдийг тодорхойлсон, техникийн нөхцөлтэй эсэх;	
2	6.12.2. холбогдох мэргэжлийн байгууллагаар энэ дүрмийн 5.2-т заасны дагуу хянуулж, дүгнэлт гаргуулж баталгаажуулсан эсэх;	
3	6.12.3. барилга байгууламжийн архитектур төлөвлөлт, барилга бүтээц, инженерийн хангамжийн шийдэл нь норм, нормативын баримт бичиг, технологийн даалгавар, тоног төхөөрөмжийн паспорт, инженер геологийн судалгааны дүгнэлт, техникийн нөхцлийн дагуу боловсруулсан эсэх;	
4	6.12.4. хөдөлмөрийн аюулгүй байдал, техник технологийн аюулгүй ажиллагаа, орчны эрүүл ахуйн норм, нормативын баримт бичгийн шаардлагыг хангуулсан эсэх;	
5	6.12.5. барилгын ажлын талбай, үйлдвэрлэлийн зохион байгуулалтын зураг төсөлд хөдөлмөрийн аюулгүй байдал, техник технологийн аюулгүй ажиллагааны нөхцөл шаардлагыг тусгасан эсэх;	
6	6.12.6. инженерийн хангамжийн хувилбар, харьцуулсан тооцоо, сонгосон хувилбарын талаарх дүгнэлттэй эсэх;	
7	6.12.7. хөгжлийн бэрхшээлтэй иргэдийн хэрэгцээ, техникийн шаардлагыг хангуулсан эсэх;	
8	6.12.8. эдийн засгийн үр ашиг, экологийн хор хөнөөлгүй байдал, ашиглалтын үеийн найдвартай ажиллагаа, барилга байгууламжийн нийгмийн ач холбогдол зэргийг харгалзан хөрөнгө оруулалтын үр ашгийн талаарх дүгнэлт гаргасан эсэх;	
9	6.12.9. зураг төслийн сонгосон шийдэл, магадлал хийх явцад экспертээс өгсөн нэмэлт, өөрчлөлтийн саналыг зураг төсөлд тусгасан эсэх.	

Дүгнэлт бичсэн
Эксперт № 9-75

Б.Оргил /...../

2024 оны 08 сарын 06 өдөр

Зураг төслийн баримт бичгийн
МАГАДЛАЛЫН НЭГТГЭСЭН ДҮГНЭЛТИЙН ХАВСРАЛТ №2

ЗУРАГ ТӨСЛИЙН БҮРДЭЛ ХЭСГИЙН НЭР

Боловсрол цогцолбор сургуулийн хичээлийн 2-р байрны гадна тохижилтын зураг төсөл, төсөв

2024 оны 08 сарын 06 өдөр

Д/д	Экспертийн санал, илэрсэн алдаа зөрчил	Биелэлт
1	<p>1. Тоноглолын задаргааг маягтын дагуу хийх, үнийн саналыг албан тоотоор авч хавсаргах;</p> <p>2. Хар шороо, модон материалын тээврийн зайг засах;</p> <p>3. Механизмын зардалд автокраныг зөөврийнхөөр тооцох;</p> <p>4. Анкер, эрэг боолт зэрэг бусад материалын үнийг "Барилгын мэдээлэл" сэтгүүл /2023 он X сар №06/-ийн дагуу тооцох, элс хайрга, дайрга, хар шорооны үнийг орон нутгийн үнээр тооцох /Түгээмэл тархацтай ашигт малтмал ашиглах/, модон материалыг мөн орон нутгийн үнээр тооцох;</p> <p>5. Энэхүү ажил нь 2025 онд хийгдэх эсэх албан тоотыг захиалагчаас БХТ-д ирүүлэх;</p> <p>6. Гадна талбайн гэрэлтүүлэгч угсрах ажлын үндэслэлийг засах г.м бусад ажлуудын үндэслэлийг засах;</p> <p>7. Хөл бөмбөгийн талбайн хэмжээ, бусад явган зам, талбай, зогсоолын талбайн хэмжээг нягтлах засах;</p> <p>Зураг төслийн компаниас хянуулахаар ирүүлсэн төсөвт өртгийн дүн: 4 078 427 459 төгрөг;</p>	<p>1. Тоноглолын задаргааг маягтын дагуу хийж үнийн саналыг хавсаргав. 2. Хар шороо, модон материалын тээврийн зайг засаж өөрчлөв. 3. Механизмын зардалд автокраныг зөөврийнхөөр тооцов. 4. Зөвөлгөөний дагуу засварлав, модон материалыг хотоос татахаар, элс хайргыг зуун модны кариераас татахаар засав. 5. Албан тоотыг хавсаргав. 6. Үндэслэлүүдийг засав. 7. Хөл бөмбөгийн талбайн хэмжээ, бусад явган зам, талбай, зогсоолын талбайн хэмжээг нягталж давхардсан тоо хэмжээг хасав. Зассан төсөв 3 232 581 740 төгрөг.</p>
	<p>Дүгнэлт бичиж, биелэлтийг шалгасан эксперт № 9-75</p> <p>..... оны сарын өдөр</p> <p>Биелэлтийн тайлбар бичсэн</p> <p>2024 оны 08 сарын 06 өдөр</p>	<p>..... /Б.Оргил/</p> <p>..... /Д.Ганцэцэг/</p>

Барилга, хот байгуулалтын сайдын
2020 оны 02 дугаар сарын 05-ны өдрийн
30 дугаар тушаалын хавсралт 17А

Төсвийн дугаар 58/2024

ТӨСВИЙН НҮҮР ХУУДАС

Багануур дүүргийн Засаг даргын тамгын газрын захиалгаар Улаанбаатар /хот/ Багануур /дүүрэг/ 3-р /хороо/ -нд байрлах “БОЛОВСРОЛ ЦОГЦОЛБОР СУРГУУЛИЙН ХИЧЭЭЛИЙН 2-Р БАЙР”-НЫ ГАДНА ТАЛБАЙН ТОХИЖИЛТЫН АЖИЛ”-ын төсөв

Төсвийн өртгийн дүн тоогоор: 3 232 581 740

/ үсгээр: Гурван тэрбум хоёр зуун гучин хоёр сая таван зуун наян нэгэн мянга долоон зуун дөчин төгрөг/

Багалгаажуулсан:

Зураг төсвийн “АНГА ТРАНС” ХХК-ийн

Захирал: /Е.Баярмагнай /

Хянасан:

Тэргүүлэх төсөвчин: / Б.Оргил /

Огноо: он сар өдөр

Гүйцэтгэсэн:

Тэргүүлэх төсөвчин: / Д.Ганцэцэг /

Төсөв тооцсон огноо: он сар өдөр

3,232,581,740-
Хяналт
02/02



Утас: 99101492

99070791 /төсөвчин/

• Үр дүн

- ✓ Төсөвт өртгийн дүн төгрөгөөр: 3 232 581 740
- ✓ Барилгын эзэлхүүн м.куб:
- ✓ Барилгын нийт талбай м.кв:
- ✓ Ашиглалтын талбай м.кв: 13 222 м2
- ✓ 1м.куб-ын өртөг:
- ✓ 1м.кв-ын өртөг: 244 485 төгрөг

Тооцоо хийсэн төсөвчин: / Д.Ганцэцэг /

БАГАНУУР ДУУРЭГ, 3-Р ХОРОО

2024-07-31

**" БОЛОВСРОЛ ЦОГЦОЛБОР СУРГУУЛИЙН ХИЧЭЭЛИЙН 2-Р БАЙР"-НЫ
ГАДНА ТАЛБАЙН ТОХИЖИЛТЫН АЖЛЫН ТӨСӨВ**

№	Ажил, зардлын нэр	Нийт төсөв
	Гадна тохижилтын ажил	2 921 244 257 ₮
	Гадна цахилгаан	153 469 477 ₮
	Гадна холбоо	88 602 509 ₮
	Барилга угсралтын ажлын төсөв	3 163 316 243 ₮
	Зураг төслийн үнэ	₮
	Тоног төхөөрөмжийн үнэ	69 265 497 ₮
	Нийт барилга угсралтын ажлын төсөвт өртөг	3 232 581 740 ₮

Тооцоо хийсэн төсөвчин: / Д.Ганцэцэг /



Төсөвт өртгийн нэгдсэн товчоо				
БУ	Барилга угсралт			
ГДГ	Гадна дулаан хангамж			
УХ	Гадна ус хангамж			
АТ	Ариутгах татуурга			
ГЦ	Гадна цахилгаан хангамж	153,469,476.9		
ГХ	Гадна холбоо	88,602,508.7		
ГТ	Гадна тохижилт, зам талбай	2,921,244,256.9	13,222.3	
ТТ	Тоног төхөөрөмж	69,265,497.1		
ЗТҮ	Зураг төслийн үнэ			
НИЙТ ТӨСӨВТ ӨРТӨГ:			3,232,581,739.6	

Төсвийн жишиг үнэлгээнд хэрэглэсэн итгэлцүүрүүд:

Тээврийн зардлын итгэлцүүр
БУА-ын 2021 оны үнийн өсөлтийн индекс

K=1
K=1.8 K=1.77

Төсвийн задаргаа хийсэн:

Төсөвчин:  / Д.Ганцэцэг/

Төсөвчний харилцах гар утасны дугаар: 99070791

Төсвийн эксперт

Хянасан:  / Б.Оргил./



БАРИЛГА УГСРАЛТЫН АЖЛЫН ТӨСӨВТ ӨРТГИЙН НЭГДСЭН ТОВЧОО

Объект: "Боловсрол цогцолбор сургуулийн хичээлийн 2р байр"-Гадна тохижилт

№	Зардлын нэр	БҮГД ӨРТӨГ /төгрөгөөр/	Үүнээс:		
			Тохижилт	Гадна цахилгаан	Гадна холбоо
1	Ажиллагсдын үндсэн цалин	211,413,817	192,213,814	10,824,856	8,375,148
2	ИТА-ны цалин 17%	35,940,349	32,676,348	1,840,225	1,423,775
3	Нэмэгдэл цалин	78,223,112	71,119,111	4,005,197	3,098,805
4	Нийт цалин	325,577,279	296,009,274	16,670,278	12,897,727
5	НД, ЭМД-н шимтгэл 13.5%	43,952,933	39,961,252	2,250,488	1,741,193
6	Ажлын багаж, хувцас хэрэглэл 13.6%	44,278,510	40,257,261	2,267,158	1,754,091
	Ажиллах хүчний зардал	413,808,721	376,227,787	21,187,923	16,393,011
7	Материал	1,678,569,339	1,552,166,433	82,084,916	44,317,990
8	Тээвэр	120,272,734	117,579,969	2,569,165	123,600
9	Машин ашиглалт	46,570,295	42,203,755	3,418,455	948,085
	Шууд зардлын дүн	2,259,221,089	2,088,177,944	109,260,459	61,782,686
10	Нэмэгдэл зардал /61%/	128,962,429	117,250,427	6,603,162	5,108,840
11	Ашиг / 15%/	358,227,528	330,814,256	17,379,543	10,033,729
12	Тоног төхөөрөмж	60,136,740	60,136,740		
	БУА-ын ажлын дүн	2,806,547,786	2,596,379,366	133,243,164	76,925,255
13	НӨАТ 10%	280,654,779	259,637,937	13,324,316	7,692,526
14	Нормчлолын сан 0.18%	5,051,786	4,673,483	239,838	138,465
	Дүн	3,092,254,350	2,860,690,786	146,807,318	84,756,246
15	Захиалагчийн албаны зардал	56,130,956	51,927,587	2,664,863	1,538,505
16	Зураг төслийн ажлын дүн	0			
17	Зохиогчийн хяналтын зардал	28,065,478	25,963,794	1,332,432	769,253
	Дүн	3,176,450,784	2,938,582,167	150,804,613	87,064,004
18	Магадлашгүй ажил /2%/	56,130,956	51,927,587	2,664,863	1,538,505
	ДҮН	3,232,581,740	2,990,509,754	153,469,477	88,602,509

Төсөв тооцсон: Тэргүүлэх төсөвчин *Д.Ганцэцэг* /Д.Ганцэцэг/



Барилга, хот байгуулалтын сайдын
2020 оны 02 дугаар сарын 05-ны өдрийн
30 дугаар тушаалын хавсралт 17А

Төсвийн дугаар 58/2024

ТӨСВИЙН НҮҮР ХУУДАС

Багануур дүүргийн Засаг даргын тамгын газрын захиалгаар Улаанбаатар /хот/ Багануур /дүүрэг/ 3-р /хороо/ -нд байрлах “**БОЛОВСРОЛ ЦОГЦОЛБОР СУРГУУЛИЙН ХИЧЭЭЛИЙН 2-Р БАЙР**”-НЫ ГАДНА ТАЛБАЙН ТОХИЖИЛТЫН АЖИЛ”- ын **ТӨСӨВ**

Төсвийн өртгийн дүн тоогоор: **3 232 581 740**

/ үсгээр: Гурван тэрбум хоёр зуун гучин хоёр сая таван зуун наян нэгэн мянга долоон зуун дөчин төгрөг/

Баталгаажуулсан:

Зураг төслийн ” АНГА ТРАНС “ ХХК -ийн

Захирал: /Ё.Баярмагнай /

Хянасан:

Тэргүүлэх төсөвчин: / Б.Оргил /

Огноо:.....онсар өдөр

Гүйцэтгэсэн:

Тэргүүлэх төсөвчин:..... / Д.Ганцэцэг /

Төсөв тооцсон огноо:.....онсар өдөр

Утас: 99101492

99070791 /төсөвчин/

ТӨСВИЙН ТОВЧ ТАЙЛБАР

- Мэдээлэл

1. Ерөнхий захиалагч гүйцэтгэгч байгууллагын нэр: Багануур дүүргийн ЗДТГ
2. Компаний тусгай зөвшөөрлийн дугаар: ЗТ18-162/23
3. Ажлын зургийн нэр, байршил шифр: "Боловсрол цогцолбор сургуулийн хичээлийн 2р байр"-Гадна тохижилт – DF-24/29
4. Төсөвчний нэр, хаяг, утас, и-майл хаяг: Д.Ганцэцэг /ganaanumb@gmail.com/ 99070791

- Төсвийн тухай мэдээлэл

- ✓ Барилгын төсвийг боловсруулахад хэрэглэсэн төсвийн норматив, ажлын зургийн жагсаалт / ЕТ, ГЦ, ГХ/ гэсэн зургийн бүрдэлтэй.
- ✓ Зургийн нэр төрөл, хийц эдлэл, суурь, хана, хучилтын тухай товч тэмдэглэл:
- ✓ Гал, ариун цэврийн зөвшөөрөл, екпертиз хийгдсэн тухай:
- ✓ Ажлын тоо хэмжээ, материалын түүвэр нь зургаас зөрсөн эсэх:
Ажлын зураг төслийн дагуу тоо хэмжээ тооцов. Картограмм тооцоо хийгдээгүй тул хар улаан өндрийг ашиглан хөл бөмбөгийн талбайн доор нэмж хийх шороог тооцов. Мөн зураг төслийн ЕТ-33* хуудсанд тусгагдсан дотор спорт заалны чийрэгжүүлэлтийн тоног төхөөрөмжийг тоног төхөөрөмжийн жагсаалтанд нэмж оруулан тооцов.
- ✓ Материалын үнийг ямар баримтаас авсан тухай, материалын тээврийг хаанаас татсан тухай тэмдэглэл: Материалын үнийг өнөөгийн зах зээлийн үнэ болон БД 81-109-14 авсан. Барилгын хөгжлийн төвөөс эрхлэн гаргадаг “Барилгын мэдээлэл” сэтгүүлийн 2023 оны 10-р сарын дугаараас материалын үнийг авч төсөвт тусгав. Тээврийг “Авто тээврийн болон төмөр замаар ачаа тээвэрлэх зайн хэмжээний сүлжээ”-ний лавлахад Багануур дүүрэг байхгүй байсан тул <https://bnd.ub.gov.mn/> Багануур дүүргийн ЗДТГ-ийн сайтнаас зайн хэмжээг авав.
- ✓ Халаалтын зуух, ЦТП, гүний худаг зэргийг хэрхэн төсөвт тусгасан тухай:
- ✓ Тухайн барилгад суурьлуулах тоног төхөөрөмж болон түүнийг угсрах төсөвт өртгийг тодорхойлсон онцлог: Зурагт өгөгдсөн гадна чийрэгжүүлэлтийн тоног төхөөрөмжийг нийтэд нь ком төхөөрөмжөөр сонгосон ба гадна талбайн сандал, хогийн сав, дугуйн зогсоол, сагсны шит, воллейболын баганатай тор, хөл бөмбөгийн хаалга зэргийг тоног төхөөрөмжийн хэсэгт оруулж тооцов. Гадна талбайн чийрэгжүүлэлтийн төхөөрөмжийн үнийг www.aral.mn сайтаас авсан ба үнийн саналыг зургийн хамт хавсаргав.
“Барилгын төсөв зохиох дүрэм” /БНБД 81-95-12*/2020/ -д заасны дагуу тоног төхөөрөмжийн үнээс БУЗБЗ болон ашиг тооцоогүй болно.
- ✓ Цалингийн тарифыг БХБ-ын сайдын 2024.05.21-ний өдрийн 95-р тушаалаар батлагдсан цалингийн тарифаар тооцов.

• Үр дүн

- ✓ Төсөвт өртгийн дүн төгрөгөөр: 3 232 581 740
- ✓ Барилгын эзэлхүүн м.куб:
- ✓ Барилгын нийт талбай м.кв:
- ✓ Ашиглалтын талбай м.кв: 13 222 м2
- ✓ 1м.куб-ын өртөг:
- ✓ 1м.кв-ын өртөг: 244 485 төгрөг

Тооцоо хийсэн төсөвчин: / Д.Ганцэцэг /

БАГАНУУР ДҮҮРЭГ, 3-Р ХОРОО

2024-07-31

**" БОЛОВСРОЛ ЦОГЦОЛБОР СУРГУУЛИЙН ХИЧЭЭЛИЙН 2-Р БАЙР"-НЫ
ГАДНА ТАЛБАЙН ТОХИЖИЛТЫН АЖЛЫН ТӨСӨВ**

№	Ажил, зардлын нэр	Нийт төсөв
	Гадна тохижилтын ажил	2 921 244 257 ₮
	Гадна цахилгаан	153 469 477 ₮
	Гадна холбоо	88 602 509 ₮
	Барилга угсралтын ажлын төсөв	3 163 316 243 ₮
	Зураг төслийн үнэ	₮
	Тоног төхөөрөмжийн үнэ	69 265 497 ₮
	Нийт барилга угсралтын ажлын төсөвт өртөг	3 232 581 740 ₮

Тооцоо хийсэн төсөвчин: / Д.Ганцэцэг /

УЛААНБААТАР ХОТ. БАГАНУУР ДҮҮРЭГ, 3-Р ХОРОО, "БОЛОВСРОЛ ЦОГЦОЛБОР СУРГУУЛИЙН ХИЧЭЭЛИЙН 2-Р БАЙР"-НЫ ГАДНА ТОХИЖИЛТЫН АЖЛЫН НЭГЖ ӨРТГИЙН ЗАДАРГАА						DF-24/29
Аймаг, нийслэл	Улаанбаатар	Сум, дүүрэг, тосгон	Багануур	Хороо	3-р	Улсын төсөв
УБ	Захиалагч	Багануур дүүргийн ЗДТГ	Зураг төслийн гүйцэтгэгч	Анга транс ХХК	Барилга угсралт	
Тодорхойлолт			Төсөвт өртөг /төг/	Хүчин чадал	Нэгж өртөг /төг/	Жишиг нэгж хүчин чадал /төг/
3	1/. Гадна тохижилтын ажил:					
ГТ	Зам талбай /м2/: Бетон хучилттай		196,277,419.1	1,237.2	158,646	122,400.0
ГТ	Явган зам, талбай /м2/: Өнгөт хавтан хучилттай		107,440,603.1	1,581.4	67,938	87,300.0
ГТ	Сагсны талбай /м2/: Бетон хучилт, PVC хавтан хучилттай		133,800,153.1	582.0	229,897	153,000.0
ГТ	Сагсны шит /ш/:		698,465.3	2.0	349,233	
ГТ	Гадна хашаа /м2/: Төмөр торон		162,894,367.7	2,030.0	80,244	73,440.0
ГТ	Автомашин хашааны хаалга /ш/:		66,967,705.7	2.0	33,483,853	
ГТ	Жижиг явган хүний хашааны хаалга /ш/:		1,254,185.8	3.0	418,062	
ГТ	Тоглоомын талбай /м2/: Бетон хучилт, EPDM резин хучилттай		287,851,422.0	1,427.3	201,670	153,000.0
ГТ	Элсний воллейболын талбай /м2/:		9,827,475.5	252.0	38,998	153,000.0
ГТ	Воллейболын шонтой тор /ш/:		698,465.3	2.0	349,233	
ГТ	Тайз /м2/:		40,758,837.6	54.3	750,071	
ГТ	Тугны суурь /ш/:		1,061,736.2	1.0	1,061,736	
ГТ	Гүйлтийн зам талбай /м2/: Бетон хучилт, PVC хавтан хучилттай		196,423,055.0	1,390.3	141,278	153,000.0
ГТ	Хөл бөмбөгийн талбай /м2/: Бетон хучилт, хиймэл зүлгэн хучилттай		1,323,615,456.1	4,702.2	281,489	153,000.0
ГТ	Хөл бөмбөгийн талбайн хаалга /ш/:		698,465.3	2.0	349,233	
ГТ	Үзэгчдийн суудал /ш/:		79,172,446.8	240.0	329,885	
ГТ	Ус зайлуулах суваг /м/: бетон хучилттай		20,141,781.1	152.5	132,077	350,280.0
ГТ	Ус зайлуулах суваг /м/: бетон хучилттай		52,122,750.9	329.2	158,317	350,280.0
ГТ	Зүлэгжүүлэлт /м2/:		98,137,261.1	1,975.4	49,680	21,060.0
ГТ	Гадна талбайн сандал /ш/: Түшлэгтэй		2,111,912.8	14.0	150,851	

ГТ	Хогийн сав /ш/:	2,315,881.6	20.0	115,794	
ГТ	Сүүдрэвч /ш/:	4,190,570.9	10.0	419,057	
ГТ	Дугуйн зогсоол /ш/:	2,495,931.0	2.0	1,247,966	
ГТ	Чийрэгжүүлэх төхөөрөмж /ш/:	2,771,985.2	1.0	2,771,985	
ГТ	Мод /ш/: шилжүүлэн суулгах	2,951,043	34.0	86,795	
ГТ	Цэцгийн мандал /м2/:	16,467,990.7	20.0	823,400	
ГТ	Гадна хашаа засах /м2/: Төмөр торон	41,011,929.5	850.1	48,245	
ГТ	Бусад: Өндөржилтийн дагуу шороон нэмэх ажил	36,874,411.7			
ГТ	Бусад: Буулгах ажил	30,210,547.5			
Хэсгийн дүн:		2,921,244,256.9	13,222.3		
2.4	19/. Гадна цахилгааны шугамын ажил:				
ГЦ	Гадна цахилгаан /м/: 0.4кВ агаарын шугам 5*10 мм2	49,027,935	1150	42,633.0	55,047.0
ГЦ	Гадна гэрэлтүүлэг /ш/: Цамхагт гэрэлтүүлэг Н=20.0м	56,846,144	4	14,211,536.0	
ГЦ	Гадна гэрэлтүүлэг /ш/: Нэг толгойтой Н=5.0м	45,134,020	28	1,611,929.3	796,500.0
ГЦ	Гадна цахилгаан /м/: 0.4кВ агаарын шугам 4*25+1*16 мм2 буулгалт	211,734	70	3,024.8	
ГЦ	Гадна цахилгаан /м/: 0.4кВ агаарын шугам 4*25+1*16 мм2	2,249,644	110	20,451.3	55,047.0
Хэсгийн дүн		153,469,477			
2.5	19/. Гадна холбооны ажил:				
ГХ	Агаарын баганат шугам /м/: 24 core	31,892,855	1150	27,732.9	18,939.0
ГХ	Гадна камер /ш/:	51,140,488	14	3,652,892.0	
ГХ	Агаарын баганат шугам /м/: 12 core буулгалт	1,068,963	70	15,270.9	
ГХ	Агаарын баганат шугам /м/: 12 core	4,500,204	200	22,501.0	17,700.0
Хэсгийн дүн		88,602,509			
9	з/. Тоног төхөөрөмжийн үнэ:				
ГТ	Сагсны шит	5,759,000	2	2,879,500	
ГТ	Воллейболын шонтой тор	1,151,800	2	575,900	
ГТ	Хөл бөмбөгийн талбайн хаалга	1,151,800	2	575,900	
ГТ	Түшлэгтэй сандал	6,611,332	14	472,238	
ГТ	Ангилдаг хогийн сав	10,132,085	20	506,604	
ГТ	Дугуйн зогсоол	1,036,620	2	518,310	
ГТ	Чийрэгжүүлэлтийн төхөөрөмж	32,250,400	1	32,250,400	
ГТ	Заалны чийрэгжүүлэх төхөөрөмж /Ninja	2,533,960	2	1,266,980	
ГТ	Заалны чийрэгжүүлэх төхөөрөмж	8,638,500	1	8,638,500	
Хэсгийн дүн:		69,265,497.1			
5	д/. Зураг төслийн үнэ:				
ЗТҮ	Зураг төслийн үнэ				
Хэсгийн дүн:		-			

Төсөвт өртгийн нэгдсэн товчоо				
БУ	Барилга угсралт			
ГДГ	Гадна дулаан хангамж			
УХ	Гадна ус хангамж			
АТ	Ариутгах татуурга			
ГЦ	Гадна цахилгаан хангамж	153,469,476.9		
ГХ	Гадна холбоо	88,602,508.7		
ГТ	Гадна тохижилт, зам талбай	2,921,244,256.9	13,222.3	
ТТ	Тоног төхөөрөмж	69,265,497.1		
ЗТҮ	Зураг төслийн үнэ			
НИЙТ ТӨСӨВТ ӨРТӨГ:			3,232,581,739.6	

Төсвийн жишиг үнэлгээнд хэрэглэсэн итгэлцүүрүүд:

Тээврийн зардлын итгэлцүүр

K=1

БУА-ын 2021 оны үнийн өсөлтийн индекс

K=1.8 K=1.77

Төсвийн задаргаа хийсэн:

Төсөвчин:

/ Д.Ганцэцэг/

Төсөвчний харилцах гар утасны дугаар: 99070791

Төсвийн эксперт

Хянасан:

/Б.Оргил./

БАРИЛГА УГСРАЛТЫН АЖЛЫН ТӨСӨВТ ӨРТГИЙН НЭГДСЭН ТОВЧОО

Объект: "Боловсрол цогцолбор сургуулийн хичээлийн 2р байр"-Гадна тохижилт

№	Зардлын нэр	БҮГД ӨРТӨГ /төгрөгөөр/	Үүнээс:		
			Тохижилт	Гадна цахилгаан	Гадна холбоо
1	Ажиллагсдын үндсэн цалин	211,413,817	192,213,814	10,824,856	8,375,148
2	ИТА-ны цалин 17%	35,940,349	32,676,348	1,840,225	1,423,775
3	Нэмэгдэл цалин	78,223,112	71,119,111	4,005,197	3,098,805
4	Нийт цалин	325,577,279	296,009,274	16,670,278	12,897,727
5	НД, ЭМД-н шимтгэл 13.5%	43,952,933	39,961,252	2,250,488	1,741,193
6	Ажлын багаж, хувцас хэрэглэл 13.6%	44,278,510	40,257,261	2,267,158	1,754,091
	Ажиллах хүчний зардал	413,808,721	376,227,787	21,187,923	16,393,011
7	Материал	1,678,569,339	1,552,166,433	82,084,916	44,317,990
8	Тээвэр	120,272,734	117,579,969	2,569,165	123,600
9	Машин ашиглалт	46,570,295	42,203,755	3,418,455	948,085
	Шууд зардлын дүн	2,259,221,089	2,088,177,944	109,260,459	61,782,686
10	Нэмэгдэл зардал /61%/	128,962,429	117,250,427	6,603,162	5,108,840
11	Ашиг / 15%/	358,227,528	330,814,256	17,379,543	10,033,729
12	Тоног төхөөрөмж	60,136,740	60,136,740		
	БУА-ын ажлын дүн	2,806,547,786	2,596,379,366	133,243,164	76,925,255
13	НӨАТ 10%	280,654,779	259,637,937	13,324,316	7,692,526
14	Нормчлолын сан 0.18%	5,051,786	4,673,483	239,838	138,465
	Дүн	3,092,254,350	2,860,690,786	146,807,318	84,756,246
15	Захиалагчийн албаны зардал	56,130,956	51,927,587	2,664,863	1,538,505
16	Зураг төслийн ажлын дүн	0			
17	Зохиогчийн хяналтын зардал	28,065,478	25,963,794	1,332,432	769,253
	Дүн	3,176,450,784	2,938,582,167	150,804,613	87,064,004
18	Магадлашгүй ажил /2%/	56,130,956	51,927,587	2,664,863	1,538,505
	ДҮН	3,232,581,740	2,990,509,754	153,469,477	88,602,509

Төсөв тооцсон: Тэргүүлэх төсөвчин

/Д.Ганцэцэг/

ТОНОГ ТӨХӨӨРӨМЖИЙН ЖАГСААЛТ

Шифр	Тоног төхөөрөмжийн нэр	Х/н	Нийт орц	Нэгж үнэ	Нийт үнэ
1-4270	Сагсны шит	ш	2	2,500,000	5,000,000
1-4270	Воллейболын шонтой тор	ш	2	500,000	1,000,000
1-4270	Хөл бөмбөгийн талбайн хаалга	ш	2	500,000	1,000,000
1-4270	Түшлэгтэй сандал	ш	14	410,000	5,740,000
1-4273	Ангилдаг хогийн сав	ш	20	439,837	8,796,740
1-4571	Дугуйн зогсоол	ш	2	450,000	900,000
1-4572	Чийрэгжүүлэлтийн төхөөрөмж	ком	1	28,000,000	28,000,000
	Заалны чийрэгжүүлэх төхөөрөмж /Ninja obstacle course for kids 2x65ft/	ком	2	1,100,000	2,200,000
	Заалны чийрэгжүүлэх төхөөрөмж	ком	1	7,500,000	7,500,000
	Нийт дүн				60,136,740

ТӨСӨВТ ӨРТГИЙН НЭГДСЭН ТОВЧОО

Д/Д	Зардлын нэр	Бүгд өртөг /төгрөг/
1	Ажиллах хүчний зардал	376,227,787
2	Материал	1,552,166,433
3	Тээвэр	117,579,969
4	Машин ашиглалт	42,203,755
	Шууд зардлын дүн	2,088,177,944
5	Барилгын удирдлага, зохион байгуулалтын зардал /61 %/	117,250,427
6	Ашиг / 15%/	330,814,256
	Барилга угсралтын ажлын дүн	2,536,242,626
7	Тоног төхөөрөмжийн үнэ	60,136,740
	Барилга угсралтын ажлын тоног төхөөрөмжийн үнэ тооцсон дүн	2,596,379,366
8	НӨАТ 10%	259,637,937
9	Нормчлолын сан 0.18%	4,673,483
	Дүн	2,860,690,786
10	Захиалагчийн техник хяналтын зардал	51,927,587
11	Инженер хайгуул, зураг төслийн ажлын дүн	0
12	Зураг төсөл зохиогчийн хяналтын зардал	25,963,794
	Дүн	2,938,582,167
13	Магадлашгүй ажил 2 %	51,927,587
14	Бусад нэмэлт зардал	0
	Дүн	2,990,509,754

ӨРТГИЙН ТОВЧОО (БАРИЛГЫН АЖЛЫН ҮЕ ШАТААР)

Д/Д	Барилга угсралтын ажлын үе шатны нэр	Бүгд өртөг	Ажиллах хүчний зардал	Материал	Машин механизм	Тээвэр	Нэмэгдэл зардал	Ашиг
1	Авто зам, авто зогсоол-1237.2м2	170,409,289	13,767,697	112,895,119	1,607,428	15,621,079	4,290,668	22,227,299
2	Явган хүний зам талбай-1581.44м2	93,280,607	11,712,880	57,665,216	789,863	7,295,323	3,650,289	12,167,036
3	Хогийн сав - 20ш	2,010,663	1,013,000	413,660	0	6,043	315,699	262,260
4	Түшлэгтэй сандал - 14ш	1,833,576	734,451	591,147	0	39,926	228,890	239,162
5	Тоглоомын талбай-1427.34м2	249,914,414	22,240,914	173,592,674	1,990,312	12,561,657	6,931,324	32,597,532
6	Сагсны талбай-582м2	116,166,134	11,964,649	79,381,047	837,491	5,102,090	3,728,752	15,152,104
7	Гүйлтийн зам талбай-1390.33м2	170,535,731	15,304,544	114,586,228	1,947,361	11,684,184	4,769,622	22,243,791
8	Хөл бөмбөгийн хиймэл зүлгэн талбай-4702.2м2	1,149,171,259	102,368,662	814,037,587	6,898,309	44,071,866	31,902,931	149,891,903
9	Ногоон байгууламж-1975.4м2	85,203,387	45,645,628	9,326,425	381,862	4,510,645	14,225,343	11,113,485
10	Сүүдрэвч 2.5х2.5м - 10ш	3,638,280	1,107,185	1,533,306	153,862	24,319	345,051	474,558
11	Сагсны шит -2ш	606,412	215,901	185,445	50,015	8,669	67,285	79,097
12	Сагсны талбайн төмөр торон хашаа L=507.5м, Н-4м	141,425,914	45,197,298	60,910,217	2,286,140	499,778	14,085,622	18,446,858
13	Ус зайлуулах суваг L=329.23м	45,253,300	14,643,675	19,134,723	810,195	198,438	4,563,664	5,902,604
14	Ус зайлуулах суваг L=152.5м	17,487,221	4,171,009	9,340,567	315,459	79,359	1,299,884	2,280,942
15	Эслний воллейболын талбай-252м2	8,532,276	635,770	2,714,118	535,082	3,336,265	198,136	1,112,906
16	Тайз-54.34м2	35,387,079	7,780,190	19,762,156	626,238	178,112	2,424,676	4,615,706

ӨРТГИЙН ТОВЧОО (БАРИЛГЫН АЖЛЫН ҮЕ ШАТААР)

17	Автомашины хашааны хаалга - 2ш	58,141,783	27,247,622	12,851,112	1,770,958	196,728	8,491,652	7,583,711
18	Жижиг явган хүний хашааны хаалга-3ш	1,088,892	293,165	467,385	90,076	4,873	91,364	142,029
19	Дугуйн зогсоол - 2ш	2,166,983	1,100,685	393,284	0	47,338	343,026	282,650
20	Чийрэгжүүлэлтийн төхөөрөмж - 1ком	2,406,655	1,209,756	497,442	0	8,529	377,017	313,912
21	Шилжүүлэн суулгах мод - 34ш	2,562,114	1,459,932	262,669	11,261	39,080	454,984	334,189
22	Буулгах ажил	26,228,988	16,622,431	0	1,005,047	0	5,180,338	3,421,172
23	Цэцгийн мандал 1х4м - 5ш	14,297,613	4,849,815	5,635,021	7,590	428,848	1,511,432	1,864,906
24	Тугны суурийн ажил	921,806	169,859	571,475	5,095	2,206	52,936	120,236
25	Үзэгчдийн суудал 240м2	68,738,016	7,688,252	46,705,258	741,091	2,241,563	2,396,024	8,965,828
26	Хашаа засварлах ажил L-635.6м	35,606,815	16,282,944	8,342,260	1,186,231	76,475	5,074,538	4,644,367
27	Өндөржилтийн дагуу хийх газар шорооны ажил	32,014,596	368,071	0	18,056,760	9,299,240	114,708	4,175,817
28	Воллейболын тор -2ш	606,412	215,901	185,445	50,015	8,669	67,285	79,097
29	Хөл бөмбөгийн хаалга -2ш	606,412	215,901	185,445	50,015	8,669	67,285	79,097
НИЙТ ДҮН:		2,536,242,626	376,227,787	1,552,166,433	42,203,755	117,579,969	117,250,427	330,814,256

ЦАЛИНГИЙН НЭГТГЭЛ

АВТО ЗАМ, АВТО ЗОГСООЛ-1237.2М2

Үндэслэл	Гүйцэтгэх ажлын нэр	Хэмжих нэгж	Тоо хэмжээ	Дундаж зэргийн хөдөлмөр зарцуулалт (үндсэн ажил / тэт ачиж буулгах)					
				Зэрэг	Нэгж хүн-цаг	Бүгд хүн-цаг	Тарифт	Нийт цалин	Бүгд цалин
01-390-10	54/80 морины хүчтэй бульдозероор 3-р зэргийн хөрсийг дараагийн 10 м зайд түрэх	м3	123.7	/ 2	/	/	/ 7974	/	
25-07-20	Буталсан чулуун үе хийх б-10см	1м3	123.7	3.4 / 2	.26 /	32.27 /	9883 / 7974	318884 /	318,884
25-07-20	Хайрган үе хийх б-10см	1м3	123.7	3.4 / 2	.26 /	32.27 /	9883 / 7974	318884 /	318,884
11-030-04	1 үе геотекстиль ус тусгаарлалт хийх	м2	1237.2	3.2 / 2	.01 / .02	13.98 / 21.03	9647 / 7974	134869 / 167712	302,581
25-060-08	Цементбетон хольцоор зам, талбайг гараар хийх б-200мм	1м3	247.44	3.4 / 2	1.64 /	405.71 /	9883 / 7974	4009681 /	4,009,681
01-060-03	Хашлага тавих шуудууг гараар ухах	м3	11.7	2.9 / 2	4.86 /	56.9 /	9268 / 7974	527322 /	527,322
25-12-02	Авто замын хашлага тавих /1x0.3x0.15м/	1у/м	390	3.1 / 2	.32 /	123.52 /	9530 / 7974	1177190 /	1,177,190
10-670-05	Машины дугуйны тээглүүр тогтоох	ш	6	5.0 / 2	.72 /	4.33 / .00	11634 / 7974	50329 / 19	50,347
15-810-11	Авто замын цагаан зураас тавих	м2	3.6	3.5 / 2	.43 / .00	1.56 / .01	10000 / 7974	15617 / 83	15,700
25-08-01	Замын тэмдэг суурьлуулах /явган гарц, авто зогсоол/	1ш	5	2.7 / 2	6.98 /	34.88 /	8981 / 7974	313291 /	313,291

Нийт Хүн/цаг: 705.420402 / 21.04518 Үндсэн цалин: 7,033,881

Инженер техникийн ажилчдын цалин 17%: 1,195,760

Нэмэгдэл цалин 37% : 2,602,536

Нийт цалин: 10,832,177

Нийгмийн даатгал, эрүүл мэндийн даатгалын байгууллагын төлөх шимтгэлийн дүн 13.5%: 1,462,344

Ажлын багаж, хувцас, хэрэглэл: 1,473,176

Ажиллах хүчний зардал: 13,767,697

ЯВГАН ХҮНИЙ ЗАМ ТАЛБАЙ-1581.44М2

Үндэслэл	Гүйцэтгэх ажлын нэр	Хэмжих нэгж	Тоо хэмжээ	Дундаж зэргийн хөдөлмөр зарцуулалт (үндсэн ажил / тэт ачиж буулгах)					
				Зэрэг	Нэгж хүн-цаг	Бүгд хүн-цаг	Тарифт	Нийт цалин	Бүгд цалин
01-390-09	54/80 морины хүчтэй бульдозероор 2-р зэргийн хөрсийг дараагийн 10 м тутамд түрэх	м3	158.1	/ 2	/	/	/ 7974	/	
25-07-20	Элсэн дэвсгэр хийх б-8см	1м3	126.5	3.4 / 2	.26 /	33 /	9883 / 7974	326102 /	326,102
25-07-22	Явган хүний замын хучилтийг өнгөт хавтангаар хийх	1м2	1581.4 4	3.7 / 2	.26 /	414.02 /	10236 / 7974	4237919 /	4,237,919

ЦАЛИНГИЙН НЭГТГЭЛ

01-060-03	Хашлага тавих шуудууг гараар ухах	м3	10.34	2.9 / 2	4.86 /	50.28 /	9268 / 7974	466027 /	466,027
25-12-01	Явган хүний замын хашлага тавих	1у/м	517	3.1 / 2	.19 /	99.28 /	9530 / 7974	946183 /	946,183
15-810-11	Авто замын цагаан зураас тавих /ногоон гэрэл цагаан шугам/	м2	1.8	3.5 / 2	.43 / .00	.78 / .01	10000 / 7974	7808 / 42	7,850

Нийт Хүн/цаг: 597.366192 / 0.00522 Үндсэн цалин: 5,984,081

Инженер техникийн ажилчдын цалин 17%: 1,017,294

Нэмэгдэл цалин 37% : 2,214,110

Нийт цалин: 9,215,484

Нийгмийн даатгал, эрүүл мэндийн даатгалын байгууллагын төлөх шимтгэлийн дүн 13.5%: 1,244,090

Ажлын багаж, хувцас, хэрэглэл: 1,253,306

Ажиллах хүчний зардал: 11,712,880

САГСНЫ ТАЛБАЙ-582М2

Үндэслэл	Гүйцэтгэх ажлын нэр	Хэмжих нэгж	Тоо хэмжээ	Дундаж зэргийн хөдөлмөр зарцуулалт (үндсэн ажил / тэт ачиж буулгах)					
				Зэрэг	Нэгж хүн-цаг	Бүгд хүн-цаг	Тарифт	Нийт цалин	Бүгд цалин
01-390-10	54/80 морины хүчтэй бульдозероор 3-р зэргийн хөрсийг дараагийн 10 м зайд түрэх	м3	58.2	/ 2	/	/	/ 7974	/	
25-07-20	Буталсан чулуун үе хийх б-15см	1м3	87.3	3.4 / 2	.26 /	22.77 /	9883 / 7974	225049 /	225,049
01-190-01	20см зузаан үеэр 25тн-ын өндөр чиргүүлийн индүүгээр нягтруулах	м3	87.3	/ 2	/	/	/ 7974	/	
11-030-04	1 үе геотекстиль ус тусгаарлалт хийх	м2	582	3.2 / 2	.01 / .02	6.58 / 9.89	9647 / 7974	63444 / 78895	142,339
25-060-08	Цементбетон хольцоор зам, талбайг гараар хийх б-150мм	1м3	87.3	3.4 / 2	1.64 /	143.14 /	9883 / 7974	1414667 /	1,414,667
25-060-08	Цементбетон хольцоор налуулга гараар хийх б-1.5см	1м3	8.73	3.4 / 2	1.64 /	14.31 /	9883 / 7974	141467 /	141,467
06-050-13	Бетон ба дэвсгэр үеийг арматурчилах	тн	5.696	2.5 / 2	17.25 / 2.45	98.23 / 13.93	8693 / 7974	853907 / 111097	965,004
11-440-04	Спорт талбайн PVC хуванцар шал угсрах	м2	582	2.5 / 2	.64 /	370.73 / .17	8693 / 7974	3222791 / 1392	3,224,183

Нийт Хүн/цаг: 655.7667503 / 24.001016 Үндсэн цалин: 6,112,709

Инженер техникийн ажилчдын цалин 17%: 1,039,160

Нэмэгдэл цалин 37% : 2,261,702

Нийт цалин: 9,413,571

Нийгмийн даатгал, эрүүл мэндийн даатгалын байгууллагын төлөх шимтгэлийн дүн 13.5%: 1,270,832

ЦАЛИНГИЙН НЭГТГЭЛ

Ажлын багаж, хувцас, хэрэглэл: 1,280,246

Ажиллах хүчний зардал: 11,964,649

САГСНЫ ШИТ -2Ш

Үндэслэл	Гүйцэтгэх ажлын нэр	Хэмжих нэгж	Тоо хэмжээ	Дундаж зэргийн хөдөлмөр зарцуулалт (үндсэн ажил / тэт ачиж буулгах)					
				Зэрэг	Нэгж хүн-цаг	Бүгд хүн-цаг	Тарифт	Нийт цалин	Бүгд цалин
37-230-05	Гадна талбайд биеийн тамирын тоноглол /сагсны шит/ суурилуулах	ш	2	3.6 / 2	5.06 / .5	10.11 / 1	10118 / 7974	102329 / 7974	110,303

Нийт Хүн/цаг: 10.1136 / 1 Үндсэн цалин: 110,303

Инженер техникийн ажилчдын цалин 17%: 18,752

Нэмэгдэл цалин 37% : 40,812

Нийт цалин: 169,867

Нийгмийн даатгал, эрүүл мэндийн даатгалын байгууллагын төлөх шимтгэлийн дүн 13.5%: 22,932

Ажлын багаж, хувцас, хэрэглэл: 23,102

Ажиллах хүчний зардал: 215,901

САГСНЫ ТАЛБАЙН ТӨМӨР ТОРОН ХАШАА L=507.5М, Н-4М

Үндэслэл	Гүйцэтгэх ажлын нэр	Хэмжих нэгж	Тоо хэмжээ	Дундаж зэргийн хөдөлмөр зарцуулалт (үндсэн ажил / тэт ачиж буулгах)					
				Зэрэг	Нэгж хүн-цаг	Бүгд хүн-цаг	Тарифт	Нийт цалин	Бүгд цалин
01-060-03	Шонгийн суурь гараар ухах	м3	13.5	2.9 / 2	4.86 /	65.65 /	9268 / 7974	608449 /	608,449
06-010-04	Бетон суурь хийх М200	м3	12.2	2.4 / 2	.76 / 1.49	9.3 / 18.13	8549 / 7974	79496 / 144562	224,058
09-540-09	Бэлэн төмөр хашаа угсрах Н-4м	м	505	3.6 / 2	3.93 / .2	1986.06 / 103.42	10118 / 7974	20094996 / 824703	20,919,699
09-180-07	Төмөр хашааг тосон будгаар 2 удаа будах	тн	9.668	4.0 / 2	13.06 / .03	126.27 / .24	10589 / 7974	1337051 / 1927	1,338,979

Нийт Хүн/цаг: 2187.2812872 / 121.7949 Үндсэн цалин: 23,091,184

Инженер техникийн ажилчдын цалин 17%: 3,925,501

Нэмэгдэл цалин 37% : 8,543,738

Нийт цалин: 35,560,423

Нийгмийн даатгал, эрүүл мэндийн даатгалын байгууллагын төлөх шимтгэлийн дүн 13.5%: 4,800,657

Ажлын багаж, хувцас, хэрэглэл: 4,836,218

Ажиллах хүчний зардал: 45,197,298

ЦАЛИНГИЙН НЭГТГЭЛ

АВТОМАШИНЫ ХАШААНЫ ХААЛГА - 2Ш

Үндэслэл	Гүйцэтгэх ажлын нэр	Хэмжих нэгж	Тоо хэмжээ	Дундаж зэргийн хөдөлмөр зарцуулалт (үндсэн ажил / тэт ачиж буулгах)					
				Зэрэг	Нэгж хүн-цаг	Бүгд хүн-цаг	Тарифт	Нийт цалин	Бүгд цалин
06-060-05	Баганын бетон хана цутгах В20	м3	4.32	2.9 / 2	3.77 / 1.49	16.28 / 6.42	9268 / 7974	150894 / 51224	202,118
15-330-11	Чулуун хавтангаар хана өнгөлөх	м2	33.28	3.6 / 2	11.85 / .45	394.2 / 14.84	10118 / 7974	3988532 / 118357	4,106,889
01-070-03	Баганын дотор талд шороо хийх	м3	1.8	1.4 / 2	2.19 /	3.95 /	7111 / 7974	28055 /	28,055
09-070-04	Хаалганы төмөр рам угсрах	тн	0.602	3.5 / 2	92.14 / 2.93	55.47 / 1.76	10000 / 7974	554687 / 14065	568,752
09-141-06	Төмөр хийцийн бэлдэц бэлтгэх	тн	0.602	3.2 / 2	6.65 / 5.17	4.01 / 3.11	9647 / 7974	38648 / 24827	63,475
09-180-07	Төмөр хийцийг тосон будгаар 2 удаа будах	тн	0.602	4.0 / 2	13.06 / .03	7.86 / .02	10589 / 7974	83255 / 120	83,375
10-040-04	Захалсан банзаар хана бүрэх	м2	243.2	3.3 / 2	1.46 / .97	355.7 / 235.9	9765 / 7974	3473453 / 1881098	5,354,551
15-700-11	Модон гадаргууг 2 үе лагдах	м2	486.4	3.5 / 2	.71 / .02	344.37 / 8.76	10000 / 7974	3443712 / 69814	3,513,526

Нийт Хүн/цаг: 1181.8408278 / 270.818374 Үндсэн цалин: 13,920,740

Инженер техникийн ажилчдын цалин 17%: 2,366,526

Нэмэгдэл цалин 37% : 5,150,674

Нийт цалин: 21,437,940

Нийгмийн даатгал, эрүүл мэндийн даатгалын байгууллагын төлөх шимтгэлийн дүн 13.5%: 2,894,122

Ажлын багаж, хувцас, хэрэглэл: 2,915,560

Ажиллах хүчний зардал: 27,247,622

ЖИЖИГ ЯВГАН ХҮНИЙ ХАШААНЫ ХААЛГА-3Ш

Үндэслэл	Гүйцэтгэх ажлын нэр	Хэмжих нэгж	Тоо хэмжээ	Дундаж зэргийн хөдөлмөр зарцуулалт (үндсэн ажил / тэт ачиж буулгах)					
				Зэрэг	Нэгж хүн-цаг	Бүгд хүн-цаг	Тарифт	Нийт цалин	Бүгд цалин
09-070-04	Хаалганы төмөр рам угсрах	тн	0.126	3.5 / 2	92.14 / 2.93	11.61 / .37	10000 / 7974	116097 / 2944	119,041
09-141-06	Төмөр хийцийн бэлдэц бэлтгэх	тн	0.126	3.2 / 2	6.65 / 5.17	.84 / .65	9647 / 7974	8089 / 5196	13,285
09-180-07	Төмөр хийцийг тосон будгаар 2 удаа будах	тн	0.126	4.0 / 2	13.06 / .03	1.65 / .00	10589 / 7974	17425 / 25	17,450

Нийт Хүн/цаг: 14.0938434 / 1.024002 Үндсэн цалин: 149,777

Инженер техникийн ажилчдын цалин 17%: 25,462

Нэмэгдэл цалин 37% : 55,418

Нийт цалин: 230,657

Нийгмийн даатгал, эрүүл мэндийн даатгалын байгууллагын төлөх шимтгэлийн дүн 13.5%: 31,139

ЦАЛИНГИЙН НЭГТГЭЛ

Ажлын багаж, хувцас, хэрэглэл: 31,369

Ажиллах хүчний зардал: 293,165

ТОГЛООМЫН ТАЛБАЙ-1427.34М2

Үндэслэл	Гүйцэтгэх ажлын нэр	Хэмжих нэгж	Тоо хэмжээ	Дундаж зэргийн хөдөлмөр зарцуулалт (үндсэн ажил / тэт ачиж буулгах)					
				Зэрэг	Нэгж хүн-цаг	Бүгд хүн-цаг	Тарифт	Нийт цалин	Бүгд цалин
01-390-09	54/80 морины хүчтэй бульдозероор 2-р зэргийн хөрсийг дараагийн 10 м тутамд түрэх	м3	142.7	/ 2	/	/	/ 7974	/	
25-07-20	Хайрга, дайрган үе хийх б-15см	1м3	214.1	3.4 / 2	.26 /	55.85 /	9883 / 7974	551924 /	551,924
01-190-01	20см зузаан үеэр 25тн-ын өндөр чиргүүлийн индүүгээр нягтруулах	м3	214.1	/ 2	/	/	/ 7974	/	
11-030-04	1 үе геотекстиль ус тусгаарлалт хийх	м2	1427.3 4	3.2 / 2	.01 / .02	16.13 / 24.26	9647 / 7974	155596 / 193487	349,083
25-060-08	Цементбетон хольцоор зам, талбайг гараар хийх б-15см	1м3	214.1	3.4 / 2	1.64 /	351.05 /	9883 / 7974	3469418 /	3,469,418
25-060-08	Цементбетон хольцоор налуулга гараар хийх б-1.5см	1м3	21.4	3.4 / 2	1.64 /	35.09 /	9883 / 7974	346780 /	346,780
37-110-07	EPDM синтетик резин хавтангаар хүүхдийн тоглоомын талбайн шалыг бүрэх	м2	1427.3 4	3.5 / 2	.46 / .00	662.29 / 2.85	10000 / 7974	6622858 / 22763	6,645,621

Нийт Хүн/цаг: 1120.398121 / 27.11946 Үндсэн цалин: 11,362,826

Инженер техникийн ажилчдын цалин 17%: 1,931,680

Нэмэгдэл цалин 37% : 4,204,246

Нийт цалин: 17,498,752

Нийгмийн даатгал, эрүүл мэндийн даатгалын байгууллагын төлөх шимтгэлийн дүн 13.5%: 2,362,332

Ажлын багаж, хувцас, хэрэглэл: 2,379,830

Ажиллах хүчний зардал: 22,240,914

ЭСЛНИЙ ВОЛЛЕЙБОЛЫН ТАЛБАЙ-252М2

Үндэслэл	Гүйцэтгэх ажлын нэр	Хэмжих нэгж	Тоо хэмжээ	Дундаж зэргийн хөдөлмөр зарцуулалт (үндсэн ажил / тэт ачиж буулгах)					
				Зэрэг	Нэгж хүн-цаг	Бүгд хүн-цаг	Тарифт	Нийт цалин	Бүгд цалин
01-390-09	54/80 морины хүчтэй бульдозероор 2-р зэргийн хөрсийг дараагийн 10 м тутамд түрэх	м3	25.2	/ 2	/	/	/ 7974	/	
25-07-20	Хайрга, дайрган үе хийх б-20см	1м3	50.4	3.4 / 2	.26 /	13.15 /	9883 / 7974	129925 /	129,925

ЦАЛИНГИЙН НЭГТГЭЛ

25-07-20	Элсэн дэвсгэр хийх б-30см	1м3	75.6	3.4 / 2	.26 /	19.72 /	9883 / 7974	194888 /	194,888
----------	---------------------------	-----	------	---------	-------	---------	-------------	----------	---------

Нийт Хүн/цаг: 32.86584 / 0 Үндсэн цалин: 324,813

Инженер техникийн ажилчдын цалин 17%: 55,218

Нэмэгдэл цалин 37% : 120,181

Нийт цалин: 500,212

Нийгэмийн даатгал, эрүүл мэндийн даатгалын байгууллагын төлөх шимтгэлийн дүн 13.5%: 67,529

Ажлын багаж, хувцас, хэрэглэл: 68,029

Ажиллах хүчний зардал: 635,770

ВОЛЛЕЙБОЛЫН ТОР -2Ш

Үндэслэл	Гүйцэтгэх ажлын нэр	Хэмжих нэгж	Тоо хэмжээ	Дундаж зэргийн хөдөлмөр зарцуулалт (үндсэн ажил / тэт ачиж буулгах)					
				Зэрэг	Нэгж хүн-цаг	Бүгд хүн-цаг	Тарифт	Нийт цалин	Бүгд цалин
37-230-05	Гадна талбайд биеийн тамирын тоноглол /Воллейболын баганатай тор/ суурилуулах	ш	2	3.6 / 2	5.06 / .5	10.11 / 1	10118 / 7974	102329 / 7974	110,303

Нийт Хүн/цаг: 10.1136 / 1 Үндсэн цалин: 110,303

Инженер техникийн ажилчдын цалин 17%: 18,752

Нэмэгдэл цалин 37% : 40,812

Нийт цалин: 169,867

Нийгэмийн даатгал, эрүүл мэндийн даатгалын байгууллагын төлөх шимтгэлийн дүн 13.5%: 22,932

Ажлын багаж, хувцас, хэрэглэл: 23,102

Ажиллах хүчний зардал: 215,901

ТАЙЗ-54.34М2

Үндэслэл	Гүйцэтгэх ажлын нэр	Хэмжих нэгж	Тоо хэмжээ	Дундаж зэргийн хөдөлмөр зарцуулалт (үндсэн ажил / тэт ачиж буулгах)					
				Зэрэг	Нэгж хүн-цаг	Бүгд хүн-цаг	Тарифт	Нийт цалин	Бүгд цалин
01-060-03	Шуудууг гараар ухах	м3	7.3	2.9 / 2	4.86 /	35.5 /	9268 / 7974	329013 /	329,013
06-010-04	Бетон бэлтгэл хийх В10	м3	1.16	2.4 / 2	.76 / 1.49	.88 / 1.72	8549 / 7974	7559 / 13745	21,304
06-230-06	Довжоог төмөр бетон гишгүүр, пандусны хамт цутгах В20	м3	7.815	2.8 / 2	13.71 / 1.53	107.14 / 11.96	9124 / 7974	977529 / 95345	1,072,873
06-050-13	Бетон ба дэвсгэр үеийг арматурчилах /орцоос илүүг нэмэх/	тн	0.187	2.5 / 2	17.25 / 2.45	3.22 / .46	8693 / 7974	28034 / 3647	31,681
06-010-04	Бетон бэлтгэл хийх В10	м3	1.42	2.4 / 2	.76 / 1.49	1.08 / 2.11	8549 / 7974	9253 / 16826	26,079

ЦАЛИНГИЙН НЭГТГЭЛ

06-060-06	Төмөр бетон хана цутгах B20	м3	14.96	3.0 / 2	12.3 / 2.06	183.95 / 30.82	9412 / 7974	1731334 / 245740	1,977,074
06-050-13	Бетон ба дэвсгэр үеийг арматурчилах /орцоос илүүг нэмэх/	тн	0.6	2.5 / 2	17.25 / 2.45	10.35 / 1.47	8693 / 7974	89948 / 11703	101,651
11-060-04	20 мм зузаан цементэн тэгшилгээ хийх	м2	47.6	2.6 / 2	.21 / .12	10.1 / 5.71	8837 / 7974	89260 / 45547	134,808
11-060-05	Цементэн тэгшилгээний зузааны өөрчлөгдөх 5мм тутамд нэмэх /дараагийн 10мм/	м2	95.2	2.0 / 2	/ .02	/ 2.09	7974 / 7974	/ 16701	16,701
11-440-04	WPC хуванцар шал угсрах	м2	47.6	2.5 / 2	.64 /	30.32 / .01	8693 / 7974	263582 / 114	263,696

Нийт Хүн/цаг: 382.5481826 / 56.354112 Үндсэн цалин: 3,974,879

Инженер техникийн ажилчдын цалин 17%: 675,729

Нэмэгдэл цалин 37% : 1,470,705

Нийт цалин: 6,121,314

Нийгмийн даатгал, эрүүл мэндийн даатгалын байгууллагын төлөх шимтгэлийн дүн 13.5%: 826,377

Ажлын багаж, хувцас, хэрэглэл: 832,499

Ажиллах хүчний зардал: 7,780,190

ТУГНЫ СУУРИЙН АЖИЛ

Үндэслэл	Гүйцэтгэх ажлын нэр	Хэмжих нэгж	Тоо хэмжээ	Дундаж зэргийн хөдөлмөр зарцуулалт (үндсэн ажил / тэт ачиж буулгах)					
				Зэрэг	Нэгж хүн-цаг	Бүгд хүн-цаг	Тарифт	Нийт цалин	Бүгд цалин
01-060-03	Шуудууг гараар ухах	м3	0.5	2.9 / 2	4.86 /	2.43 /	9268 / 7974	22535 /	22,535
06-010-04	Бетон бэлтгэл хийх B10	м3	0.29	2.4 / 2	.76 / 1.49	.22 / .43	8549 / 7974	1890 / 3436	5,326
06-010-22	Бетон шугаман суурь цутгах B20	м3	1.22	3.0 / 2	3.49 / 1.42	4.25 / 1.73	9412 / 7974	40023 / 13814	53,837
06-050-13	Бетон ба дэвсгэр үеийг арматурчилах	тн	0.03	2.5 / 2	17.25 / 2.45	.52 / .07	8693 / 7974	4497 / 585	5,083

Нийт Хүн/цаг: 7.422207 / 2.23672 Үндсэн цалин: 86,781

Инженер техникийн ажилчдын цалин 17%: 14,753

Нэмэгдэл цалин 37% : 32,109

Нийт цалин: 133,642

Нийгмийн даатгал, эрүүл мэндийн даатгалын байгууллагын төлөх шимтгэлийн дүн 13.5%: 18,042

Ажлын багаж, хувцас, хэрэглэл: 18,175

Ажиллах хүчний зардал: 169,859

ГҮЙЛТИЙН ЗАМ ТАЛБАЙ-1390.33М2

ЦАЛИНГИЙН НЭГТГЭЛ

Үндэслэл	Гүйцэтгэх ажлын нэр	Хэмжих нэгж	Тоо хэмжээ	Дундаж зэргийн хөдөлмөр зарцуулалт (үндсэн ажил / тэт ачиж буулгах)					
				Зэрэг	Нэгж хүн-цаг	Бүгд хүн-цаг	Тарифт	Нийт цалин	Бүгд цалин
01-390-10	54/80 морины хүчтэй бульдозероор 3-р зэргийн хөрсийг дараагийн 10 м зайд түрэх	м3	139.03	/ 2	/	/	/ 7974	/	
25-07-20	Хайрга, дайрган үе хийх б-15см	1м3	208.5	3.4 / 2	.26 /	54.39 /	9883 / 7974	537488 /	537,488
01-190-01	20см зузаан үеэр 25тн-ын өндөр чиргүүлийн индүүгээр нягтруулах	м3	208.5	/ 2	/	/	/ 7974	/	
11-030-04	1 үе геотекстиль ус тусгаарлалт хийх	м2	1390.3 3	3.2 / 2	.01 / .02	15.71 / 23.64	9647 / 7974	151561 / 188470	340,032
25-060-08	Цементбетон хольцоор зам, талбайг гараар хийх б-150мм	1м3	208.5	3.4 / 2	1.64 /	341.87 /	9883 / 7974	3378672 /	3,378,672
25-060-08	Цементбетон хольцоор налуулга гараар хийх б-1.5см	1м3	20.9	3.4 / 2	1.64 /	34.27 /	9883 / 7974	338677 /	338,677
11-440-04	Спорт талбайн PVC хуванцар шал угсрах	м2	582	2.5 / 2	.64 /	370.73 / .17	8693 / 7974	3222791 / 1392	3,224,183

Нийт Хүн/цаг: 816.965579 / 23.81021 Үндсэн цалин: 7,819,052

Инженер техникийн ажилчдын цалин 17%: 1,329,239

Нэмэгдэл цалин 37% : 2,893,049

Нийт цалин: 12,041,340

Нийгмийн даатгал, эрүүл мэндийн даатгалын байгууллагын төлөх шимтгэлийн дүн 13.5%: 1,625,581

Ажлын багаж, хувцас, хэрэглэл: 1,637,622

Ажиллах хүчний зардал: 15,304,544

ХӨЛ БӨМБӨГИЙН ХИЙМЭЛ ЗҮЛГЭН ТАЛБАЙ-4702.2М2

Үндэслэл	Гүйцэтгэх ажлын нэр	Хэмжих нэгж	Тоо хэмжээ	Дундаж зэргийн хөдөлмөр зарцуулалт (үндсэн ажил / тэт ачиж буулгах)					
				Зэрэг	Нэгж хүн-цаг	Бүгд хүн-цаг	Тарифт	Нийт цалин	Бүгд цалин
01-390-09	54/80 морины хүчтэй бульдозероор 2-р зэргийн хөрсийг дараагийн 10 м тутамд түрэх	м3	470.2	/ 2	/	/	/ 7974	/	
25-07-20	Хайрга, дайрган үе хийх б-15см	1м3	705.3	3.4 / 2	.26 /	183.97 /	9883 / 7974	1818180 /	1,818,180
01-190-01	20см зузаан үеэр 25тн-ын өндөр чиргүүлийн индүүгээр нягтруулах	м3	705.3	/ 2	/	/	/ 7974	/	
11-030-04	1 үе геотекстиль ус тусгаарлалт хийх	м2	4702.2	3.2 / 2	.01 / .02	53.13 / 79.94	9647 / 7974	512592 / 637421	1,150,013
25-060-08	Цементбетон хольцоор зам, талбайг гараар хийх б-15см	1м3	705.3	3.4 / 2	1.64 /	1156.45 /	9883 / 7974	11429147 /	11,429,147
25-060-08	Цементбетон хольцоор налуулга гараар хийх	1м3	70.5	3.4 / 2	1.64 /	115.6 /	9883 / 7974	1142429 /	1,142,429

ЦАЛИНГИЙН НЭГТГЭЛ

	б-1.5см								
06-050-13	Бетон ба дэвсгэр үеийг арматурчилах /шал/	тн	87.753	2.5 / 2	17.25 / 2.45	1513.33 / 214.64	8693 / 7974	13155350 / 1711570	14,866,920
37-110-07	Хиймэл зүлгээр хөл бөмбөгийн талбайг бүрэх	м2	4702.2	3.5 / 2	.46 / .00	2181.82 / 9.4	10000 / 7974	21818208 / 74991	21,893,199

Нийт Хүн/цаг: 5204.2933929 / 303.985638 Үндсэн цалин: 52,299,887

Инженер техникийн ажилчдын цалин 17%: 8,890,981

Нэмэгдэл цалин 37% : 19,350,958

Нийт цалин: 80,541,827

Нийгмийн даатгал, эрүүл мэндийн даатгалын байгууллагын төлөх шимтгэлийн дүн 13.5%: 10,873,147

Ажлын багаж, хувцас, хэрэглэл: 10,953,688

Ажиллах хүчний зардал: 102,368,662

ХӨЛ БӨМБӨГИЙН ХААЛГА -2Ш

Үндэслэл	Гүйцэтгэх ажлын нэр	Хэмжих нэгж	Тоо хэмжээ	Дундаж зэргийн хөдөлмөр зарцуулалт (үндсэн ажил / тэт ачиж буулгах)					
				Зэрэг	Нэгж хүн-цаг	Бүгд хүн-цаг	Тарифт	Нийт цалин	Бүгд цалин
37-230-05	Гадна талбайд биеийн тамирын тоноглол /хөл бөмбөгийн хаалга/ суурилуулах	ш	2	3.6 / 2	5.06 / .5	10.11 / 1	10118 / 7974	102329 / 7974	110,303

Нийт Хүн/цаг: 10.1136 / 1 Үндсэн цалин: 110,303

Инженер техникийн ажилчдын цалин 17%: 18,752

Нэмэгдэл цалин 37% : 40,812

Нийт цалин: 169,867

Нийгмийн даатгал, эрүүл мэндийн даатгалын байгууллагын төлөх шимтгэлийн дүн 13.5%: 22,932

Ажлын багаж, хувцас, хэрэглэл: 23,102

Ажиллах хүчний зардал: 215,901

ҮЗЭГЧДИЙН СУУДАЛ 240М2

Үндэслэл	Гүйцэтгэх ажлын нэр	Хэмжих нэгж	Тоо хэмжээ	Дундаж зэргийн хөдөлмөр зарцуулалт (үндсэн ажил / тэт ачиж буулгах)					
				Зэрэг	Нэгж хүн-цаг	Бүгд хүн-цаг	Тарифт	Нийт цалин	Бүгд цалин
01-390-09	54/80 морины хүчтэй бульдозероор 2-р зэргийн хөрсийг дараагийн 10 м тутамд түрэх	м3	24	/ 2	/	/	/ 7974	/	
25-07-20	Хайрга, дайрган үе хийх б-15см	1м3	36	3.4 / 2	.26 /	9.39 /	9883 / 7974	92804 /	92,804

ЦАЛИНГИЙН НЭГТГЭЛ

01-190-01	20см зузаан үеэр 25тн-ын өндөр чиргүүлийн индүүгээр нягтруулах	м3	36	/ 2	/	/	/ 7974	/	
11-030-04	1 үе геотекстиль ус тусгаарлалт хийх	м2	240	3.2 / 2	.01 / .02	2.71 / 4.08	9647 / 7974	26163 / 32534	58,697
25-060-08	Цементбетон хольцоор зам, талбайг гараар хийх 6-150мм	1м3	36	3.4 / 2	1.64 /	59.03 /	9883 / 7974	583368 /	583,368
09-140-04	Гадна талбайн шатны төмөр рам угсрах	тн	8.69	3.8 / 2	11.9 / .03	103.44 / .29	10353 / 7974	1070947 / 2287	1,073,234
09-141-06	Төмөр хийцийн бэлдэц бэлтгэх	тн	8.69	3.2 / 2	6.65 / 5.17	57.83 / 44.94	9647 / 7974	557888 / 358389	916,277
09-180-07	Төмөр рамыг тосон будгаар 2 удаа будах	тн	8.69	4.0 / 2	13.06 / .03	113.49 / .22	10589 / 7974	1201797 / 1732	1,203,530

Нийт Хүн/цаг: 345.897881 / 49.5287 Үндсэн цалин: 3,927,908

Инженер техникийн ажилчдын цалин 17%: 667,744

Нэмэгдэл цалин 37% : 1,453,326

Нийт цалин: 6,048,979

Нийгмийн даатгал, эрүүл мэндийн даатгалын байгууллагын төлөх шимтгэлийн дүн 13.5%: 816,612

Ажлын багаж, хувцас, хэрэглэл: 822,661

Ажиллах хүчний зардал: 7,688,252

УС ЗАЙЛУУЛАХ СУВАГ L=152.5M

Үндэслэл	Гүйцэтгэх ажлын нэр	Хэмжих нэгж	Тоо хэмжээ	Дундаж зэргийн хөдөлмөр зарцуулалт (үндсэн ажил / тэт ачиж буулгах)					
				Зэрэг	Нэгж хүн-цаг	Бүгд хүн-цаг	Тарифт	Нийт цалин	Бүгд цалин
01-060-03	2 м хүртэл гүн шуудууг бэхэлгээгүйгээр 3-р зэргийн хөрсөнд гараар ухах	м3	14.64	2.9 / 2	4.86 /	71.19 /	9268 / 7974	659829 /	659,829
06-010-04	Сувгийн бетон бэлтгэл хийх В15	м3	12.2	2.4 / 2	.76 / 1.49	9.3 / 18.13	8549 / 7974	79496 / 144562	224,058
06-230-09	100 мм-ийн зузаантай сувгийн бетон хана цутгах В15	м3	12.81	3.0 / 2	8.92 / 1.68	114.27 / 21.52	9412 / 7974	1075464 / 171607	1,247,071

Нийт Хүн/цаг: 194.75836 / 39.65 Үндсэн цалин: 2,130,958

Инженер техникийн ажилчдын цалин 17%: 362,263

Нэмэгдэл цалин 37% : 788,454

Нийт цалин: 3,281,675

Нийгмийн даатгал, эрүүл мэндийн даатгалын байгууллагын төлөх шимтгэлийн дүн 13.5%: 443,026

Ажлын багаж, хувцас, хэрэглэл: 446,308

Ажиллах хүчний зардал: 4,171,009

ЦАЛИНГИЙН НЭГТГЭЛ

УС ЗАЙЛУУЛАХ СУВАГ L=329.23М

Үндэслэл	Гүйцэтгэх ажлын нэр	Хэмжих нэгж	Тоо хэмжээ	Дундаж зэргийн хөдөлмөр зарцуулалт (үндсэн ажил / тэт ачиж буулгах)					
				Зэрэг	Нэгж хүн-цаг	Бүгд хүн-цаг	Тарифт	Нийт цалин	Бүгд цалин
01-060-03	2 м хүртэл гүн шуудууг бэхэлгээгүйгээр 3-р зэргийн хөрсөнд гараар ухах	м3	88.9	2.9 / 2	4.86 /	432.32 /	9268 / 7974	4006748 /	4,006,748
06-010-04	Сувгийн бетон бэлтгэл хийх В15	м3	14.8	2.4 / 2	.76 / 1.49	11.28 / 21.99	8549 / 7974	96438 / 175371	271,808
06-230-09	100 мм-ийн зузаантай сувгийн бетон хана цутгах В15	м3	32.9	3.0 / 2	8.92 / 1.68	293.47 / 55.27	9412 / 7974	2762121 / 440739	3,202,860

Нийт Хүн/цаг: 737.06926 / 77.2648 Үндсэн цалин: 7,481,416

Инженер техникийн ажилчдын цалин 17%: 1,271,841

Нэмэгдэл цалин 37% : 2,768,124

Нийт цалин: 11,521,381

Нийгмийн даатгал, эрүүл мэндийн даатгалын байгууллагын төлөх шимтгэлийн дүн 13.5%: 1,555,386

Ажлын багаж, хувцас, хэрэглэл: 1,566,908

Ажиллах хүчний зардал: 14,643,675

НОГООН БАЙГУУЛАМЖ-1975.4М2

Үндэслэл	Гүйцэтгэх ажлын нэр	Хэмжих нэгж	Тоо хэмжээ	Дундаж зэргийн хөдөлмөр зарцуулалт (үндсэн ажил / тэт ачиж буулгах)					
				Зэрэг	Нэгж хүн-цаг	Бүгд хүн-цаг	Тарифт	Нийт цалин	Бүгд цалин
37-010-07	Зүлэг суулгах талбайн хог цэвэрлэх	м2	1975.4	1.0 / 2	.04 /	79.35 /	6536 / 7974	518643 /	518,643
37-010-05	Зүлэг суулгах талбайг гар аргаар тэгшлэх	м2	1975.4	2.0 / 2	.12 /	245.58 /	7974 / 7974	1958269 /	1,958,269
25-07-20	Элсэн дэвсгэр хийх б-5см	1м3	98.77	3.4 / 2	.26 /	25.76 /	9883 / 7974	254617 /	254,617
37-100-07	10 см зузаан ургамлын хөрс нэмж гар аргаар зүлэг тарих хөрсийг бэлтгэх	м2	1975.4	2.1 / 2	.55 / .69	1096.15 / 1363.03	8118 / 7974	8898541 / 10868769	19,767,311
37-100-09	Зүлэг гараар хийх	м2	1975.4	1.2 / 2	.06 /	119.91 / .4	6824 / 7974	818244 / 3150	821,394

Нийт Хүн/цаг: 1566.7529528 / 1363.42108 Үндсэн цалин: 23,320,234

Инженер техникийн ажилчдын цалин 17%: 3,964,440

Нэмэгдэл цалин 37% : 8,628,487

Нийт цалин: 35,913,161

Нийгмийн даатгал, эрүүл мэндийн даатгалын байгууллагын төлөх шимтгэлийн дүн 13.5%: 4,848,277

Ажлын багаж, хувцас, хэрэглэл: 4,884,190

ЦАЛИНГИЙН НЭГТГЭЛ

Ажиллах хүчний зардал: 45,645,628

ТҮШЛЭГТЭЙ САНДАЛ - 14Ш

Үндэслэл	Гүйцэтгэх ажлын нэр	Хэмжих нэгж	Тоо хэмжээ	Дундаж зэргийн хөдөлмөр зарцуулалт (үндсэн ажил / тэт ачиж буулгах)					
				Зэрэг	Нэгж хүн-цаг	Бүгд хүн-цаг	Тарифт	Нийт цалин	Бүгд цалин
37-230-04	Гадна талбайд төмөр хөлтэй модон тавцантай түшлэгтэй 1.5*0.9*0.5 хэмжээтэй сандал суурилуулах	ш	14	3.4 / 2	2.6 / .14	36.42 / 1.92	9883 / 7974	359935 / 15294	375,229

Нийт Хүн/цаг: 36.4196 / 1.918 Үндсэн цалин: 375,229

Инженер техникийн ажилчдын цалин 17%: 63,789

Нэмэгдэл цалин 37% : 138,835

Нийт цалин: 577,853

Нийгмийн даатгал, эрүүл мэндийн даатгалын байгууллагын төлөх шимтгэлийн дүн 13.5%: 78,010

Ажлын багаж, хувцас, хэрэглэл: 78,588

Ажиллах хүчний зардал: 734,451

ХОГИЙН САВ - 20Ш

Үндэслэл	Гүйцэтгэх ажлын нэр	Хэмжих нэгж	Тоо хэмжээ	Дундаж зэргийн хөдөлмөр зарцуулалт (үндсэн ажил / тэт ачиж буулгах)					
				Зэрэг	Нэгж хүн-цаг	Бүгд хүн-цаг	Тарифт	Нийт цалин	Бүгд цалин
37-240-06	Хогийн сав суурилуулах	ш	20	3.3 / 2	2.52 / .16	50.37 / 3.22	9765 / 7974	491863 / 25676	517,539

Нийт Хүн/цаг: 50.37 / 3.22 Үндсэн цалин: 517,539

Инженер техникийн ажилчдын цалин 17%: 87,982

Нэмэгдэл цалин 37% : 191,490

Нийт цалин: 797,011

Нийгмийн даатгал, эрүүл мэндийн даатгалын байгууллагын төлөх шимтгэлийн дүн 13.5%: 107,596

Ажлын багаж, хувцас, хэрэглэл: 108,393

Ажиллах хүчний зардал: 1,013,000

СҮҮДРЭВЧ 2.5Х2.5М - 10Ш

Үндэслэл	Гүйцэтгэх ажлын нэр	Хэмжих нэгж	Тоо хэмжээ	Дундаж зэргийн хөдөлмөр зарцуулалт (үндсэн ажил / тэт ачиж буулгах)					
				Зэрэг	Нэгж хүн-цаг	Бүгд хүн-цаг	Тарифт	Нийт цалин	Бүгд цалин
09-070-04	Сүүдрэвчний төмөр хийц угсрах	тн	0.216	3.5 / 2	92.14 / 2.93	19.9 / .63	10000 / 7974	199024 / 5047	204,070

ЦАЛИНГИЙН НЭГТГЭЛ

09-141-06	Төмөр хийцийн бэлдэц бэлтгэх	тн	0.216	3.2 / 2	6.65 / 5.17	1.44 / 1.12	9647 / 7974	13867 / 8908	22,775
09-180-07	Төмөр хийцийг тосон будгаар 2 удаа будах	тн	0.216	4.0 / 2	13.06 / .03	2.82 / .01	10589 / 7974	29872 / 43	29,915
10-780-05	Дээврийн хэсгийг осп хавтангаар бүрэх	м2	18	2.9 / 2	.33 / .00	5.91 / .05	9268 / 7974	54818 / 431	55,249
12-130-14	Шинглас дээврийн хавтан угсрах	м2	18	2.6 / 2	1.59 / .00	28.64 / .07	8837 / 7974	253074 / 574	253,648

Нийт Хүн/цаг: 58.7136744 / 1.881432 Үндсэн цалин: 565,658

Инженер техникийн ажилчдын цалин 17%: 96,162

Нэмэгдэл цалин 37% : 209,293

Нийт цалин: 871,113

Нийгмийн даатгал, эрүүл мэндийн даатгалын байгууллагын төлөх шимтгэлийн дүн 13.5%: 117,600

Ажлын багаж, хувцас, хэрэглэл: 118,471

Ажиллах хүчний зардал: 1,107,185

ДУГУЙН ЗОГСООЛ - 2Ш

Үндэслэл	Гүйцэтгэх ажлын нэр	Хэмжих нэгж	Тоо хэмжээ	Дундаж зэргийн хөдөлмөр зарцуулалт (үндсэн ажил / тэт ачиж буулгах)					
				Зэрэг	Нэгж хүн-цаг	Бүгд хүн-цаг	Тарифт	Нийт цалин	Бүгд цалин
37-240-04	Дугуйн зогсоол угсрах	ш	2	3.5 / 2	27.86 / .32	55.72 / .64	10000 / 7974	557202 / 5135	562,337

Нийт Хүн/цаг: 55.7202 / 0.644 Үндсэн цалин: 562,337

Инженер техникийн ажилчдын цалин 17%: 95,597

Нэмэгдэл цалин 37% : 208,065

Нийт цалин: 865,999

Нийгмийн даатгал, эрүүл мэндийн даатгалын байгууллагын төлөх шимтгэлийн дүн 13.5%: 116,910

Ажлын багаж, хувцас, хэрэглэл: 117,776

Ажиллах хүчний зардал: 1,100,685

ЧИЙРЭГЖҮҮЛЭЛТИЙН ТӨХӨӨРӨМЖ - 1КОМ

Үндэслэл	Гүйцэтгэх ажлын нэр	Хэмжих нэгж	Тоо хэмжээ	Дундаж зэргийн хөдөлмөр зарцуулалт (үндсэн ажил / тэт ачиж буулгах)					
				Зэрэг	Нэгж хүн-цаг	Бүгд хүн-цаг	Тарифт	Нийт цалин	Бүгд цалин
37-240-05	Чийрэгжүүлэлтийн төхөөрөмж угсрах	ш	1	3.4 / 2	61.89 / .81	61.89 / .81	9883 / 7974	611642 / 6419	618,061

Нийт Хүн/цаг: 61.8883 / 0.805 Үндсэн цалин: 618,061

Инженер техникийн ажилчдын цалин 17%: 105,070

ЦАЛИНГИЙН НЭГТГЭЛ

Нэмэгдэл цалин 37% :	228,683
Нийт цалин:	951,814
Нийгмийн даатгал, эрүүл мэндийн даатгалын байгууллагын төлөх шимтгэлийн дүн 13.5%:	128,495
Ажлын багаж, хувцас, хэрэглэл:	129,447
Ажиллах хүчний зардал:	1,209,756

ШИЛЖҮҮЛЭН СУУЛГАХ МОД - 34Ш

Үндэслэл	Гүйцэтгэх ажлын нэр	Хэмжих нэгж	Тоо хэмжээ	Дундаж зэргийн хөдөлмөр зарцуулалт (үндсэн ажил / тэт ачиж буулгах)					
				Зэрэг	Нэгж хүн-цаг	Бүгд хүн-цаг	Тарифт	Нийт цалин	Бүгд цалин
37-040-09	Навчит модны суулгацыг I, II зэргийн хөрсөнд суулгах нүхийг гар аргаар ухах	м3	8.5	2.0 / 2	2.98 /	25.31 /	7974 / 7974	201826 /	201,826
37-050-05	Навчит модыг шилжүүлэн суулгах	ш	34	3.2 / 2	1.28 / .46	43.5 / 15.61	9647 / 7974	419608 / 124442	544,050

Нийт Хүн/цаг: 68.80665 / 15.606	Үндсэн цалин:	745,876
Инженер техникийн ажилчдын цалин 17%:		126,799
Нэмэгдэл цалин 37% :		275,974
Нийт цалин:		1,148,648
Нийгмийн даатгал, эрүүл мэндийн даатгалын байгууллагын төлөх шимтгэлийн дүн 13.5%:		155,068
Ажлын багаж, хувцас, хэрэглэл:		156,216
Ажиллах хүчний зардал:		1,459,932

ЦЭЦГИЙН МАНДАЛ 1Х4М - 5Ш

Үндэслэл	Гүйцэтгэх ажлын нэр	Хэмжих нэгж	Тоо хэмжээ	Дундаж зэргийн хөдөлмөр зарцуулалт (үндсэн ажил / тэт ачиж буулгах)					
				Зэрэг	Нэгж хүн-цаг	Бүгд хүн-цаг	Тарифт	Нийт цалин	Бүгд цалин
08-300-04	1/2 өнгөлгөөны тоосгоор гадна хана өнгөлж өрөх	м2	50	3.3 / 2	2.61 / 2.02	130.3 / 101.13	9765 / 7974	1272379 / 806411	2,078,790
01-550-04	Түрдэг тэргээр хар шороо зөөж хийх	м3	7.03	2.0 / 2	4.36 /	30.65 /	7974 / 7974	244409 /	244,409
37-120-04	Олон наст цэцгийн мандал суулгах	м2	14.06	2.8 / 2	1.19 / .02	16.74 / .23	9124 / 7974	152709 / 1850	154,558

Нийт Хүн/цаг: 177.687824 / 101.36199	Үндсэн цалин:	2,477,758
Инженер техникийн ажилчдын цалин 17%:		421,219
Нэмэгдэл цалин 37% :		916,770
Нийт цалин:		3,815,747
Нийгмийн даатгал, эрүүл мэндийн даатгалын байгууллагын төлөх шимтгэлийн дүн 13.5%:		515,126

ЦАЛИНГИЙН НЭГТГЭЛ

Ажлын багаж, хувцас, хэрэглэл: 518,942

Ажиллах хүчний зардал: 4,849,815

ХАШАА ЗАСВАРЛАХ АЖИЛ L-635.6М

Үндэслэл	Гүйцэтгэх ажлын нэр	Хэмжих нэгж	Тоо хэмжээ	Дундаж зэргийн хөдөлмөр зарцуулалт (үндсэн ажил / тэт ачиж буулгах)					
				Зэрэг	Нэгж хүн-цаг	Бүгд хүн-цаг	Тарифт	Нийт цалин	Бүгд цалин
57-180-26	Хуучин будагтай төмөр сараалж болон хашааг төмрийн будгаар 1 удаа будаж, засварлах /490м х 1.2м/	м2	588	3.1 / 2	.52 / .00	302.82 / .59	9530 / 7974	2885875 / 4689	2,890,563
09-540-09	Төмөр хашаа буулгах ([k1=0.8], [k2=0.8])	м	145.6	3.6 / 2	1.57 / .08	229.05 / 11.93	10118 / 7974	2317490 / 95110	2,412,600
09-540-09	Төмөр хашаа угсрах L-145.6м, Н-1.8м /1.2м хашааг 1.8м өндөртэй болгож нэмэх/	м	145.6	3.6 / 2	1.97 / .1	286.31 / 14.91	10118 / 7974	2896863 / 118888	3,015,751

Нийт Хүн/цаг: 818.174112 / 27.424992 Үндсэн цалин: 8,318,914

Инженер техникийн ажилчдын цалин 17%: 1,414,215

Нэмэгдэл цалин 37% : 3,077,998

Нийт цалин: 12,811,128

Нийгмийн даатгал, эрүүл мэндийн даатгалын байгууллагын төлөх шимтгэлийн дүн 13.5%: 1,729,502

Ажлын багаж, хувцас, хэрэглэл: 1,742,313

Ажиллах хүчний зардал: 16,282,944

ӨНДӨРЖИЛТИЙН ДАГУУ ХИЙХ ГАЗАР ШОРООНЫ АЖИЛ

Үндэслэл	Гүйцэтгэх ажлын нэр	Хэмжих нэгж	Тоо хэмжээ	Дундаж зэргийн хөдөлмөр зарцуулалт (үндсэн ажил / тэт ачиж буулгах)					
				Зэрэг	Нэгж хүн-цаг	Бүгд хүн-цаг	Тарифт	Нийт цалин	Бүгд цалин
01-210-03	0.5м3 багтаамжтай шанагат эксковатороор 3-р зэргийн хөрсийг ухаж овоолох	м3	1.8	2.0 / 2	.01 /	.01 /	7974 / 7974	96 /	96
01-270-12	0.5м3 багтаамжтай шанагат эксковатороор 3-р зэргийн хөрсийг ухаж шороог автосамосвалд ачиж авчирах /нэмэх шороо/	м3	3416	2.0 / 2	.01 /	23.57 /	7974 / 7974	187950 /	187,950
01-400-02	Механизмаар шороог түрж тэгшлэх	м3	3416	/ 2	/	/	/ 7974	/	
01-190-01	20см зузаан үеэр 10 тн-ын өндөр бүтээмжтэй хийн доргиурт индүүгээр нэг удаагийн явалтаар нягтруулах	м3	3416	/ 2	/	/	/ 7974	/	

Нийт Хүн/цаг: 23.58246 / 0

Үндсэн цалин: 188,047

ЦАЛИНГИЙН НЭГТГЭЛ

Инженер техникийн ажилчдын цалин 17%:	31,968
Нэмэгдэл цалин 37% :	69,577
Нийт цалин:	289,592
Нийгмийн даатгал, эрүүл мэндийн даатгалын байгууллагын төлөх шимтгэлийн дүн 13.5%:	39,095
Ажлын багаж, хувцас, хэрэглэл:	39,384
Ажиллах хүчний зардал:	368,071

БУУЛГАХ АЖИЛ

Үндэслэл	Гүйцэтгэх ажлын нэр	Хэмжих нэгж	Тоо хэмжээ	Дундаж зэргийн хөдөлмөр зарцуулалт (үндсэн ажил / тэт ачиж буулгах)					
				Зэрэг	Нэгж хүн-цаг	Бүгд хүн-цаг	Тарифт	Нийт цалин	Бүгд цалин
53-120-02	Бетон талбайг хийн алхаар ухаж задлаж буулгах	м2	540	3.0 / 2	1.09 /	589.14 /	9412 / 7974	5544986 /	5,544,986
25-060-11	Асфальтбетон хучилттай замыг буулгах б-8см ([k1=0.8], [k2=0.8])	1м3	99	3.1 / 2	.88 /	86.72 /	9530 / 7974	826404 /	826,404
09-540-09	Төмөр хашаа буулгах ([k1=0.8], [k2=0.8])	м	128	3.6 / 2	1.57 / .08	201.36 / 10.49	10118 / 7974	2037354 / 83613	2,120,967

Нийт Хүн/цаг: 877.21544 / 10.48576	Үндсэн цалин:	8,492,357
Инженер техникийн ажилчдын цалин 17%:		1,443,701
Нэмэгдэл цалин 37% :		3,142,172
Нийт цалин:		13,078,230
Нийгмийн даатгал, эрүүл мэндийн даатгалын байгууллагын төлөх шимтгэлийн дүн 13.5%:		1,765,561
Ажлын багаж, хувцас, хэрэглэл:		1,778,639
Ажиллах хүчний зардал:		16,622,431
Бүгд хүн/цаг: 18009.6601394 /	Бүгд цалин:	192,213,814
Инженер техникийн ажилчдын цалин 17%:		32,676,348
Нэмэгдэл цалин 37%:		71,119,111
Нийт цалин:		296,009,274
Нийгмийн даатгал, эрүүл мэндийн даатгалын байгууллагын төлөх шимтгэлийн дүн 13.5%:		39,961,252
Ажлын багаж, хувцас, хэрэглэл:		40,257,261
Ажиллах хүчний зардал:		376,227,787

БҮЛЭГ ТУС БҮРИЙН МАТЕРИАЛ БА ТЭЭВРИЙН ЗАРДАЛ

АВТО ЗАМ, АВТО ЗОГСООЛ-1237.2М2

Шифр	Материалын нэр	Материал				Тээвэр				
		Х/Н	Үнэ	Нийт орц	Зардал	Нийт жин	Зай	Зэрэг	Тариф	Зардал
1-4271	Ус	м3	1,818	102.3468	186,066	102.3468	3	1	516.48	158,580
1-4542	Уулын элс	м3	22,000	11.4014	250,832	17.1022	65	1	251.1	279,133
8-019	Тосон будаг	кг	8,509	2.8308	24,087	.0032	130	2	280.66	117
1-0517	Төмөр гадас d13мм х200мм	ш	2,200	26.7503	58,851	.0091	130	2	280.66	331
1-0517	Төмөр гадас d13мм х500мм	ш	2,200	173.7798	382,316		130	2	280.66	0
1-0517	Төмөр гадас d20мм х500мм	ш	2,200	227.3773	500,230	.0771	130	2	280.66	2,812
1-4032	Хайрган үе	м3	16,500	126.7925	2,092,076	177.5095	65	1	251.1	2,897,221
1-4028	Цемент м-400	тн	374,242	3.0015	1,123,285	3.0615	130	1	216.56	86,190
1-0863	Шуруп	кг	6,866	.072	494	.0001	130	2	280.66	3
1-4542	Элс	м3	24,500	257.8325	6,316,896	425.4236	65	1	251.1	6,943,551
1-4032	Буталсан чулуун үе	м3	20,984	126.7925	2,660,614	177.5095	65	1	251.1	2,897,221
3-004	Бетон хольц м-200	м3	287,500	.2538	72,953	.6882	130	2	280.66	25,108
1-4180	Бетон зуурмаг м-200	м3	287,500	21.45	6,166,875	51.48	0	1	960.47	0
1-4181	Бетон зуурмаг м-250	м3	310,000	251.1516	77,856,996	602.7638	0	1	960.47	0
1-0680	Геотекстиль	м2	3,545	1385.664	4,912,179	3.3782	130	2	280.66	123,258
5-050	Замын тэмдэг /явган гарц, авто зогсоол/	ш	180,000	5	900,000	.0678	130	2	280.66	2,474
1-4778	Замын тэмдэг тэмдэглэгээний будаг	кг	14,182	1.8	25,528	.0023	130	2	280.66	83
2-1989	Замын бетон хашлага /1х0.3х0.15м/	м	22,770	390	8,880,300	42.9	130	3	391.34	2,182,503
1-3973	Захалсан банз	м3	575,700	.5147	296,299	.3345	130	1	216.56	9,418
3-2701	Мяндсан олс	м	10	2984.288	29,843	.3581	130	2	280.66	13,066
1-5202	Машины дугуйны тээглүүр	ш	26,400	6	158,400	.0003	130	1	216.56	8

112,895,119

15,621,079

ЯВГАН ХҮНИЙ ЗАМ ТАЛБАЙ-1581.44М2

Шифр	Материалын нэр	Материал				Тээвэр				
		Х/Н	Үнэ	Нийт орц	Зардал	Нийт жин	Зай	Зэрэг	Тариф	Зардал
1-4271	Ус	м3	1,818	15.4645	28,114	15.4645	3	1	516.48	23,961
1-4542	Уулын элс	м3	22,000	53.7379	1,182,234	80.6069	65	1	251.1	1,315,625
1-0517	Төмөр гадас d13мм х500мм	ш	2,200	202.0313	444,469		130	2	280.66	0
1-4028	Цемент м-400	тн	374,242	14.1468	5,294,325	14.4297	130	1	216.56	406,237

БҮЛЭГ ТУС БҮРИЙН МАТЕРИАЛ БА ТЭЭВРИЙН ЗАРДАЛ

1-0142	Явган замын хашлага 500x200x80	ш	4,460	1034	4,611,640	18.612	130	2	280.66	679,074
1-4292	Явган замын өнгөт хавтан	м2	22,620	1581.44	35,772,173	44.6757	130	1	216.56	1,257,745
1-4180	Бетон зуурмаг м-200	м3	287,500	25.85	7,431,875	62.04	0	1	960.47	0
1-4778	Замын тэмдэг тэмдэглэгээний будаг	кг	14,182	.9	12,764	.0011	130	2	280.66	41
1-4032	Зохист ширхэглэлийн бүрэлдэхүүнтэй элс	м3	22,000	129.6625	2,852,575	220.4262	65	1	251.1	3,597,687
3-2701	Мяндсан утас	м	10	538.714	5,387	.0539	130	2	280.66	1,966
3-2701	Мяндсан олс	м	10	2965.9905	29,660	.3559	130	2	280.66	12,986

57,665,216

7,295,323

САГСНЫ ТАЛБАЙ-582М2

Шифр	Материалын нэр	Материал				Тээвэр				
		Х/Н	Үнэ	Нийт орц	Зардал	Нийт жин	Зай	Зэрэг	Тариф	Зардал
1-5239	Спорт талбайн рVс хуванцар шал	м2	43,104	599.46	25,839,124	1.4387	130	2	280.66	52,492
1-4271	Ус	м3	1,818	38.4466	69,896	38.4466	3	1	516.48	59,571
1-0525	Төмөр утас ф 5 мм	кг	2,818	205.056	577,848	.2051	130	1	216.56	5,773
1-0517	Төмөр гадас d13мм х200мм	ш	2,200	6.2765	13,808	.0021	130	2	280.66	78
1-0517	Төмөр гадас d13мм х500мм	ш	2,200	45.6471	100,424		130	2	280.66	0
1-0517	Төмөр гадас d20мм х500мм	ш	2,200	87.8706	193,315	.0298	130	2	280.66	1,087
1-0879	Электрод э-42	кг	4,666	11.392	53,155	.0132	130	2	280.66	482
1-4542	Элс	м3	24,500	100.0633	2,451,550	165.1044	65	1	251.1	2,694,751
1-4032	Буталсан чулуун үе	м3	20,984	89.4825	1,877,701	125.2755	65	1	251.1	2,044,684
1-4181	Бетон зуурмаг м-250	м3	310,000	97.4704	30,215,839	233.9291	0	1	960.47	0
1-0733	Арматур	тн	2,522,727	5.696	14,369,453	5.696	130	1	216.56	160,358
1-0733	Арматурын 5 хувийн нэмэгдэл	тн	2,522,727	.2848	718,473	.2848	130	1	216.56	8,018
1-0680	Геотекстиль	м2	3,545	651.84	2,310,773	1.5892	130	2	280.66	57,983
1-3973	Захалсан банз	м3	575,700	.1997	114,992	.1298	130	1	216.56	3,655
3-2701	Мяндсан олс	м	10	909.666	9,097	.1092	130	2	280.66	3,983
1-5231	Плентүс	у/м	1,000	465.6	465,600	.3259	130	1	216.56	9,176

79,381,047

5,102,090

САГСНЫ ШИТ -2Ш

БҮЛЭГ ТУС БҮРИЙН МАТЕРИАЛ БА ТЭЭВРИЙН ЗАРДАЛ

Шифр	Материалын нэр	Материал				Тээвэр				
		Х/Н	Үнэ	Нийт орц	Зардал	Нийт жин	Зай	Зэрэг	Тариф	Зардал
1-4270	Сагсны шит	ком	0	2	0	.226	130	2	280.66	8,246
1-4547	Боолт	кг	6,866	10.26	70,445	.0116	130	2	280.66	423
1-4180	Бетон зуурмаг м-200	м3	287,500	.4	115,000	.96	0	1	960.47	0

185,445

8,669

САГСНЫ ТАЛБАЙН ТӨМӨР ТОРОН ХАШАА L=507.5М, Н-4М

Шифр	Материалын нэр	Материал				Тээвэр				
		Х/Н	Үнэ	Нийт орц	Зардал	Нийт жин	Зай	Зэрэг	Тариф	Зардал
1-4271	Ус	м3	1,818	2.562	4,658	2.562	3	1	516.48	3,970
1-0233	Төмрийн өнгийн будаг	кг	17,845	67.676	1,207,678	.0873	130	2	280.66	3,185
1-4330	Төмөр тор 50х50	м2	10,500	1761.85	18,499,425	1.9909	130	2	280.66	72,639
1-1681	Хашааны төмөр	кг	3,500	9668	33,838,000	10.9248	130	2	280.66	398,602
1-0753	Хаалганы бариул	ш	15,000	8	120,000	.009	130	2	280.66	330
1-0757	Хаалганы нугас	ш	20,000	16	320,000	.0181	130	2	280.66	660
1-0879	Электрод	кг	4,666	10.1	47,127	.0117	130	2	280.66	427
1-4547	Боолт	кг	6,866	480	3,295,680	.5472	130	2	280.66	19,965
1-4180	Бетон зуурмаг м-200	м3	287,500	12.444	3,577,650	29.8656	0	1	960.47	0

60,910,217

499,778

АВТОМАШИНЫ ХАШААНЫ ХААЛГА - 2Ш

Шифр	Материалын нэр	Материал				Тээвэр				
		Х/Н	Үнэ	Нийт орц	Зардал	Нийт жин	Зай	Зэрэг	Тариф	Зардал
1-4271	Ус	м3	1,818	1.2778	2,323	1.2778	3	1	516.48	1,980
1-4542	Уулын элс	м3	22,000	1.2998	28,595	1.9497	65	1	251.1	31,821
1-0795	Тос	кг	1,200	5.7888	6,947	.0072	130	2	280.66	264
1-0233	Төмрийн өнгийн будаг	кг	17,845	4.214	75,199	.0054	130	2	280.66	198
1-3967	Хэв хашмалын бамбай	м2	16,400	3.1104	51,011	.0124	130	2	280.66	454
1-0095	Хадаас /70-110мм/	кг	2,767	38.2673	105,886	.044	130	2	280.66	1,606
1-4336	Хүчилтөрөгч	м3	20,000	1.0673	21,347	.0143	130	3	391.34	726
1-4500	Чулуун хавтан	м2	93,964	31.9488	3,002,037	.9585	130	1	216.56	26,983

БҮЛЭГ ТУС БҮРИЙН МАТЕРИАЛ БА ТЭЭВРИЙН ЗАРДАЛ

1-0083	Цаасан зүлгүүр	м2	4,500	10.2144	45,965	.0208	130	2	280.66	757
1-4028	Цемент м-400	тн	374,242	.54	202,079	.5508	130	1	216.56	15,506
1-4529	Шохой	тн	266,207	.0004	104	.0005	130	1	216.56	13
1-0879	Электрод э-42	кг	4,666	5.8274	27,190	.0068	130	2	280.66	247
1-0060	Барилгын бүх төрлийн боолт, гайк, шайба	кг	6,866	50.9149	349,582	.058	130	2	280.66	2,118
1-0721	Бэхэлгээ төмөр	кг	3,500	12.16	42,560	.0137	130	2	280.66	501
1-4181	Бетон зуурмаг м-250	м3	310,000	4.4064	1,365,984	10.5754	0	1	960.47	0
1-3943	Ацетилен	м3	6,000	.3278	1,967	.0003	130	1	216.56	7
1-3825	Ган бүтээц	кг	3,500	602	2,107,000	.7826	130	1	216.56	22,032
1-3966	Дэвсгэр бамбай	м2	16,400	.26	4,264	.001	130	2	280.66	38
1-4154	Дүнзэнцэр Iү зэрэг 100 мм-ээс доош зузаантай	м3	450,000	.0057	2,566	.0037	130	1	216.56	104
1-3988	Захалсан банз II зэрэг, 2 м-ээс дээш урттай	м3	575,700	4.6	2,648,220	2.99	130	1	216.56	84,177
1-3994	Захалсан банз, IV зэрэг, 2м-ээс дээш урт, 44мм зузаан	м3	575,700	.0658	37,877	.0395	130	1	216.56	1,111
1-0284	Лак	кг	7,000	102.144	715,008	.1287	130	2	280.66	4,696
1-0418	Олс	кг	54,375	36.9178	2,007,403	.038	130	2	280.66	1,387

12,851,112

196,728

ЖИЖИГ ЯВГАН ХҮНИЙ ХАШААНЫ ХААЛГА-3Ш

Шифр	Материалын нэр	Материал				Тээвэр				
		Х/Н	Үнэ	Нийт орц	Зардал	Нийт жин	Зай	Зэрэг	Тариф	Зардал
1-4271	Ус	м3	1,818	.0001	0	.0001	3	1	516.48	0
1-4542	Уулын элс	м3	22,000	.0004	9	.0006	65	1	251.1	10
1-0233	Төмрийн өнгийн будаг	кг	17,845	.882	15,739	.0011	130	2	280.66	42
1-4336	Хүчилтөрөгч	м3	20,000	.2234	4,468	.003	130	3	391.34	152
1-4028	Цемент м-400	тн	374,242	.0002	65	.0002	130	1	216.56	5
1-0879	Электрод э-42	кг	4,666	1.2197	5,691	.0014	130	2	280.66	52
1-3943	Ацетилен	м3	6,000	.0686	412	.0001	130	1	216.56	2
1-3825	Ган бүтээц	кг	3,500	126	441,000	.1638	130	1	216.56	4,611

467,385

4,873

ТОГЛООМЫН ТАЛБАЙ-1427.34М2

БҮЛЭГ ТУС БҮРИЙН МАТЕРИАЛ БА ТЭЭВРИЙН ЗАРДАЛ

Шифр	Материалын нэр	Материал				Тээвэр				
		Х/Н	Үнэ	Нийт орц	Зардал	Нийт жин	Зай	Зэрэг	Тариф	Зардал
1-4271	Ус	м3	1,818	94.2848	171,410	94.2848	3	1	516.48	146,089
1-0517	Төмөр гадас d13мм х200мм	ш	2,200	17.6184	38,760	.006	130	2	280.66	218
1-0517	Төмөр гадас d13мм х500мм	ш	2,200	111.9477	246,285		130	2	280.66	0
1-0517	Төмөр гадас d20мм х500мм	ш	2,200	222.3279	489,121	.0754	130	2	280.66	2,750
1-4032	Хайрган үе	м3	16,500	219.4525	3,620,966	307.2335	65	1	251.1	5,014,512
1-0186	Цавуу	кг	12,858	1570.074	20,188,011	1.8998	130	2	280.66	69,315
1-4542	Элс	м3	24,500	245.391	6,012,080	404.8951	65	1	251.1	6,608,496
1-4181	Бетон зуурмаг м-250	м3	310,000	239.0325	74,100,075	573.678	0	1	960.47	0
1-0680	Геотекстиль	м2	3,545	1598.6208	5,667,111	3.8974	130	2	280.66	142,201
1-3973	Захалсан банз	м3	575,700	.4898	282,001	.3184	130	1	216.56	8,964
3-2701	Мяндсан олс	м	10	2230.922	22,309	.2677	130	2	280.66	9,768
1-3029	Erdm синтетик резин хавтан	м2	43,104	1455.8868	62,754,545	15.3305	130	2	280.66	559,345

173,592,674

12,561,657

ЭСЛНИЙ ВОЛЛЕЙБОЛЫН ТАЛБАЙ-252М2

Шифр	Материалын нэр	Материал				Тээвэр				
		Х/Н	Үнэ	Нийт орц	Зардал	Нийт жин	Зай	Зэрэг	Тариф	Зардал
1-0517	Төмөр гадас d13мм х500мм	ш	2,200	65.3723	143,819		130	2	280.66	0
1-4032	Хайрган үе	м3	16,500	51.66	852,390	72.324	65	1	251.1	1,180,436
1-4032	Зохист ширхэглэлийн бүрэлдэхүүнтэй элс	м3	22,000	77.49	1,704,780	131.733	65	1	251.1	2,150,080
3-2701	Мяндсан олс	м	10	1312.92	13,129	.1576	130	2	280.66	5,748

2,714,118

3,336,265

ВОЛЛЕЙБОЛЫН ТОР -2Ш

Шифр	Материалын нэр	Материал				Тээвэр				
		Х/Н	Үнэ	Нийт орц	Зардал	Нийт жин	Зай	Зэрэг	Тариф	Зардал
1-4547	Боолт	кг	6,866	10.26	70,445	.0116	130	2	280.66	423
1-4180	Бетон зуурмаг м-200	м3	287,500	.4	115,000	.96	0	1	960.47	0
1-4270	Воллейболын баганатай тор	ком	0	2	0	.226	130	2	280.66	8,246

БҮЛЭГ ТУС БҮРИЙН МАТЕРИАЛ БА ТЭЭВРИЙН ЗАРДАЛ

185,445

8,669

ТАЙЗ-54.34М2

Шифр	Материалын нэр	Материал				Тээвэр				
		Х/Н	Үнэ	Нийт орц	Зардал	Нийт жин	Зай	Зэрэг	Тариф	Зардал
1-4271	Ус	м3	1,818	5.0056	9,100	5.0056	3	1	516.48	7,756
1-4542	Уулын элс	м3	22,000	1.8488	40,673	2.7732	65	1	251.1	45,262
1-0795	Тос	кг	1,200	51.3128	61,575	.0641	130	2	280.66	2,340
1-0525	Төмөр утас ф 5 мм	кг	2,818	28.332	79,840	.0283	130	1	216.56	798
1-0525	Төмөр утас ф4мм	кг	2,818	4.689	13,214	.0047	130	1	216.56	132
1-3967	Хэв хашмалын бамбай	м2	16,400	27.5264	451,433	.1101	130	2	280.66	4,017
1-0095	Хадаас /70-110мм/	кг	2,767	30.0764	83,221	.0346	130	2	280.66	1,262
1-4029	Цемент м-300	тн	374,242	.3365	125,919	.3432	130	1	216.56	9,662
1-4028	Цемент м-400	тн	374,242	.0311	11,652	.0318	130	1	216.56	894
1-4529	Шохой	тн	266,207	.0124	3,300	.0151	130	1	216.56	426
1-0879	Электрод э-42	кг	4,666	31.7932	148,347	.0369	130	2	280.66	1,346
1-3973	Банз I зэрэг 25мм	м3	575,700	.9378	539,891	.6096	130	1	216.56	17,161
1-0060	Барилгын бүх төрлийн боолт, гайк, шайба	кг	6,866	33.3608	229,055	.038	130	2	280.66	1,388
1-4179	Бетон зуурмаг м-150	м3	270,000	2.6316	710,532	6.3158	0	1	960.47	0
1-4181	Бетон зуурмаг м-250	м3	310,000	23.2696	7,213,568	55.847	0	1	960.47	0
1-0733	Арматур	тн	2,522,727	2.298	5,797,126	2.298	130	1	216.56	64,694
1-0733	Арматур а-1, а-2, а-3	тн	2,522,727	.125	315,442	.125	130	1	216.56	3,520
1-0733	Арматурын 5 хувийн нэмэгдэл	тн	2,522,727	.1212	305,628	.1212	130	1	216.56	3,411
1-3966	Дэвсгэр бамбай	м2	16,400	2.3338	38,274	.0093	130	2	280.66	341
1-4154	Дүнзэнцэр Iү зэрэг 100 мм-ээс доош зузаантай	м3	450,000	.0509	22,889	.0331	130	1	216.56	931
1-3994	Захалсан банз, IV зэрэг, 2м-ээс дээш урт, 44мм зузаан	м3	575,700	.5846	336,575	.3508	130	1	216.56	9,875
1-5231	Плентүс	у/м	1,000	38.08	38,080	.0267	130	1	216.56	750
1-5239	Урс хуванцар шал	м2	65,000	49.028	3,186,820	.0588	130	2	280.66	2,147

19,762,156

178,112

ТУГНЫ СУУРИЙН АЖИЛ

БҮЛЭГ ТУС БҮРИЙН МАТЕРИАЛ БА ТЭЭВРИЙН ЗАРДАЛ

Шифр	Материалын нэр	Материал				Тээвэр				
		Х/Н	Үнэ	Нийт орц	Зардал	Нийт жин	Зай	Зэрэг	Тариф	Зардал
1-4271	Ус	м3	1,818	.1176	214	.1176	3	1	516.48	182
1-4542	Уулын элс	м3	22,000	.026	571	.0389	65	1	251.1	636
1-0795	Тос	кг	1,200	.183	220	.0002	130	2	280.66	8
1-0525	Төмөр утас ф 5 мм	кг	2,818	1.08	3,043	.0011	130	1	216.56	30
1-3967	Хэв хашмалын бамбай	м2	16,400	.9801	16,074	.0039	130	2	280.66	143
1-0095	Хадаас /70-110мм/	кг	2,767	.2196	608	.0003	130	2	280.66	9
1-4028	Цемент м-400	тн	374,242	.0054	2,004	.0055	130	1	216.56	154
1-4529	Шохой	тн	266,207	.0021	555	.0025	130	1	216.56	72
1-0879	Электрод э-42	кг	4,666	.06	280	.0001	130	2	280.66	3
1-4179	Бетон зуурмаг м-150	м3	270,000	.2958	79,866	.7099	0	1	960.47	0
1-4181	Бетон зуурмаг м-250	м3	310,000	1.2444	385,764	2.9866	0	1	960.47	0
1-0733	Арматур	тн	2,522,727	.03	75,682	.03	130	1	216.56	845
1-0733	Арматурын 5 хувийн нэмэгдэл	тн	2,522,727	.0015	3,784	.0015	130	1	216.56	42
1-3994	Захалсан банз, IV зэрэг, 2м-ээс дээш урт, 44мм зузаан	м3	575,700	.0049	2,809	.0029	130	1	216.56	82

571,475

2,206

ГҮЙЛТИЙН ЗАМ ТАЛБАЙ-1390.33М2

Шифр	Материалын нэр	Материал				Тээвэр				
		Х/Н	Үнэ	Нийт орц	Зардал	Нийт жин	Зай	Зэрэг	Тариф	Зардал
1-5239	Спорт талбайн рVс хуванцар шал	м2	43,104	599.46	25,839,124	1.4387	130	2	280.66	52,492
1-4271	Ус	м3	1,818	91.8426	166,970	91.8426	3	1	516.48	142,305
1-0517	Төмөр гадас d13мм х200мм	ш	2,200	14.9935	32,986	.0051	130	2	280.66	185
1-0517	Төмөр гадас d13мм х500мм	ш	2,200	109.0196	239,843		130	2	280.66	0
1-0517	Төмөр гадас d20мм х500мм	ш	2,200	209.9085	461,799	.0712	130	2	280.66	2,596
1-4032	Хайрган үе	м3	16,500	213.7125	3,526,256	299.1975	65	1	251.1	4,883,352
1-4542	Элс	м3	24,500	239.0348	5,856,353	394.4074	65	1	251.1	6,437,321
1-4181	Бетон зуурмаг м-250	м3	310,000	232.841	72,180,710	558.8184	0	1	960.47	0
1-0680	Геотекстиль	м2	3,545	1557.1696	5,520,166	3.7964	130	2	280.66	138,514
1-3973	Захалсан банз	м3	575,700	.4772	274,696	.3101	130	1	216.56	8,732
3-2701	Мяндсан олс	м	10	2172.57	21,726	.2607	130	2	280.66	9,512
1-5231	Плентүс	у/м	1,000	465.6	465,600	.3259	130	1	216.56	9,176

БҮЛЭГ ТУС БҮРИЙН МАТЕРИАЛ БА ТЭЭВРИЙН ЗАРДАЛ

114,586,228

11,684,184

ХӨЛ БӨМБӨГИЙН ХИЙМЭЛ ЗҮЛГЭН ТАЛБАЙ-4702.2М2

Шифр	Материалын нэр	Материал				Тээвэр				
		Х/Н	Үнэ	Нийт орц	Зардал	Нийт жин	Зай	Зэрэг	Тариф	Зардал
1-4271	Ус	м3	1,818	310.5993	564,670	310.5993	3	1	516.48	481,255
1-0525	Төмөр утас ф 5 мм	кг	2,818	3159.108	8,902,366	3.1591	130	1	216.56	88,938
1-0517	Төмөр гадас d13мм х200мм	ш	2,200	58.0397	127,687	.0197	130	2	280.66	718
1-0517	Төмөр гадас d13мм х500мм	ш	2,200	368.7843	811,325		130	2	280.66	0
1-0517	Төмөр гадас d20мм х500мм	ш	2,200	732.4075	1,611,297	.2483	130	2	280.66	9,059
1-4032	Хайрган үе	м3	16,500	722.9325	11,928,386	1012.1055	65	1	251.1	16,519,080
1-3029	Хөл бөмбөгийн талбайн хиймэл зүлэг	м2	43,104	4796.244	206,737,301	50.5044	130	2	280.66	1,842,695
1-0186	Цавуу	кг	12,858	5172.42	66,506,976	6.2586	130	2	280.66	228,351
1-0879	Электрод э-42	кг	4,666	175.506	818,911	.2036	130	2	280.66	7,428
1-4542	Элс	м3	24,500	808.3836	19,805,398	1333.8329	65	1	251.1	21,770,154
1-4181	Бетон зуурмаг м-250	м3	310,000	787.437	244,105,470	1889.8488	0	1	960.47	0
1-0733	Арматур	тн	2,522,727	87.753	221,376,862	87.753	130	1	216.56	2,470,493
1-0733	Арматурын 5 хувийн нэмэгдэл	тн	2,522,727	4.3876	11,068,843	4.3876	130	1	216.56	123,525
1-0680	Геотекстиль	м2	3,545	5266.464	18,669,615	12.8396	130	2	280.66	468,465
1-3973	Захалсан банз	м3	575,700	1.6137	928,986	1.0489	130	1	216.56	29,529
3-2701	Мяндсан олс	м	10	7349.226	73,492	.8819	130	2	280.66	32,177

814,037,587

44,071,866

ХӨЛ БӨМБӨГИЙН ХААЛГА -2Ш

Шифр	Материалын нэр	Материал				Тээвэр				
		Х/Н	Үнэ	Нийт орц	Зардал	Нийт жин	Зай	Зэрэг	Тариф	Зардал
1-4270	Хөл бөмбөгийн хаалга	ком	0	2	0	.226	130	2	280.66	8,246
1-4547	Боолт	кг	6,866	10.26	70,445	.0116	130	2	280.66	423
1-4180	Бетон зуурмаг м-200	м3	287,500	.4	115,000	.96	0	1	960.47	0

185,445

8,669

БҮЛЭГ ТУС БҮРИЙН МАТЕРИАЛ БА ТЭЭВРИЙН ЗАРДАЛ

ҮЗЭГЧДИЙН СУУДАЛ 240М2

Шифр	Материалын нэр	Материал				Тээвэр				
		Х/Н	Үнэ	Нийт орц	Зардал	Нийт жин	Зай	Зэрэг	Тариф	Зардал
1-4271	Ус	м3	1,818	14.413	26,203	14.413	3	1	516.48	22,332
1-0233	Төмрийн өнгийн будаг	кг	17,845	60.83	1,085,511	.0785	130	2	280.66	2,863
1-0517	Төмөр гадас d13мм х200мм	ш	2,200	2.3529	5,176	.0008	130	2	280.66	29
1-0517	Төмөр гадас d13мм х500мм	ш	2,200	18.8235	41,412		130	2	280.66	0
1-0517	Төмөр гадас d20мм х500мм	ш	2,200	32.9412	72,471	.0112	130	2	280.66	407
1-4032	Хайрган үе	м3	16,500	36.9	608,850	51.66	65	1	251.1	843,169
1-4336	Хүчилтөрөгч	м3	20,000	17.3018	346,036	.2312	130	3	391.34	11,761
1-0879	Электрод э-42	кг	4,666	31.6924	147,877	.0368	130	2	280.66	1,341
1-0878	Электрод э-50	кг	4,666	21.221	99,017	.0246	130	2	280.66	898
1-4542	Элс	м3	24,500	37.512	919,044	61.8948	65	1	251.1	1,010,216
1-4547	Эрэг боолт, м 8х35	кг	6,866	13.1306	90,155	.0148	130	1	216.56	418
1-4181	Бетон зуурмаг м-250	м3	310,000	36.54	11,327,400	87.696	0	1	960.47	0
1-3943	Ацетилен	м3	6,000	6.4523	38,714	.0052	130	1	216.56	145
1-3825	Ган бүтээц	кг	3,500	8690	30,415,000	11.297	130	1	216.56	318,042
1-3826	Ган бүтээц угсрах хэрэгслүүд	кг	3,500	104.28	364,980	.1043	130	1	216.56	2,936
1-0680	Геотекстиль	м2	3,545	268.8	952,896	.6553	130	2	280.66	23,910
1-3973	Захалсан банз	м3	575,700	.0749	43,108	.0487	130	1	216.56	1,370
3-2701	Мяндсан олс	м	10	375.12	3,751	.045	130	2	280.66	1,642
1-0418	Олс	кг	54,375	2.1638	117,657	.0022	130	2	280.66	81

46,705,258

2,241,563

УС ЗАЙЛУУЛАХ СУВАГ L=152.5М

Шифр	Материалын нэр	Материал				Тээвэр				
		Х/Н	Үнэ	Нийт орц	Зардал	Нийт жин	Зай	Зэрэг	Тариф	Зардал
1-4271	Ус	м3	1,818	3.1256	5,682	3.1256	3	1	516.48	4,843
1-4542	Уулын элс	м3	22,000	1.1478	25,251	1.7217	65	1	251.1	28,100
1-3967	Хашмалын бамбай	м2	16,400	55.8516	915,966	.2234	130	2	280.66	8,151
1-0095	Хадаас /70-110мм/	кг	2,767	54.3144	150,288	.0625	130	2	280.66	2,279
1-4028	Цемент м-400	тн	374,242	.2367	88,594	.2415	130	1	216.56	6,798
1-4529	Шохой	тн	266,207	.0922	24,553	.1125	130	1	216.56	3,168

БҮЛЭГ ТУС БҮРИЙН МАТЕРИАЛ БА ТЭЭВРИЙН ЗАРДАЛ

1-4180	Бетон зуурмаг м-200	м3	287,500	25.5102	7,334,182	61.2245	0	1	960.47	0
1-4148	Дүнз IV зэрэг	м3	450,000	.1793	80,703	.1166	130	1	216.56	3,282
1-3991	Захалсан банз III зэрэг 40мм	м3	575,700	1.2426	715,348	.8077	130	1	216.56	22,738

9,340,567**79,359****УС ЗАЙЛУУЛАХ СУВАГ L=329.23М**

Шифр	Материалын нэр	Материал				Тээвэр				
		Х/Н	Үнэ	Нийт орц	Зардал	Нийт жин	Зай	Зэрэг	Тариф	Зардал
1-4271	Ус	м3	1,818	4.5556	8,282	4.5556	3	1	516.48	7,059
1-4542	Уулын элс	м3	22,000	2.9478	64,852	4.4218	65	1	251.1	72,170
1-3967	Хашмалын бамбай	м2	16,400	143.444	2,352,482	.5738	130	2	280.66	20,935
1-0095	Хадаас /70-110мм/	кг	2,767	139.496	385,985	.1604	130	2	280.66	5,853
1-4028	Цемент м-400	тн	374,242	.608	227,536	.6202	130	1	216.56	17,459
1-4529	Шохой	тн	266,207	.2369	63,059	.289	130	1	216.56	8,136
1-4180	Бетон зуурмаг м-200	м3	287,500	48.654	13,988,025	116.7696	0	1	960.47	0
1-4148	Дүнз IV зэрэг	м3	450,000	.4606	207,270	.2994	130	1	216.56	8,429
1-3991	Захалсан банз III зэрэг 40мм	м3	575,700	3.1913	1,837,231	2.0743	130	1	216.56	58,399

19,134,723**198,438****НОГООН БАЙГУУЛАМЖ-1975.4М2**

Шифр	Материалын нэр	Материал				Тээвэр				
		Х/Н	Үнэ	Нийт орц	Зардал	Нийт жин	Зай	Зэрэг	Тариф	Зардал
1-4271	Ус	м3	1,818	197.54	359,128	197.54	3	1	516.48	306,076
1-0517	Төмөр гадас d13мм х500мм	ш	2,200	50.9781	112,152		130	2	280.66	0
1-4333	Хар шороо	м3	18,500	197.54	3,654,490	276.556	15	1	334.65	1,388,242
1-4275	Зүлэгний суулгацын үр	кг	30,000	98.77	2,963,100	.0988	130	1	216.56	2,781
1-4032	Зохист ширхэглэлийн бүрэлдэхүүнтэй элс	м3	22,000	101.2392	2,227,263	172.1067	65	1	251.1	2,809,040
3-2701	Мяндсан олс	м	10	1029.1834	10,292	.1235	130	2	280.66	4,506

9,326,425**4,510,645****ТҮШЛЭГТЭЙ САНДАЛ - 14Ш**

БҮЛЭГ ТУС БҮРИЙН МАТЕРИАЛ БА ТЭЭВРИЙН ЗАРДАЛ

Шифр	Материалын нэр	Материал				Тээвэр				
		Х/Н	Үнэ	Нийт орц	Зардал	Нийт жин	Зай	Зэрэг	Тариф	Зардал
1-4270	Түшлэгтэй сандал	ш	0	14	0	1.05	130	2	280.66	38,310
1-4547	Боолт	кг	6,866	39.2	269,147	.0443	130	2	280.66	1,616
1-4180	Бетон зуурмаг м-200	м3	287,500	1.12	322,000	2.688	0	1	960.47	0

591,147

39,926

ХОГИЙН САВ - 20Ш

Шифр	Материалын нэр	Материал				Тээвэр				
		Х/Н	Үнэ	Нийт орц	Зардал	Нийт жин	Зай	Зэрэг	Тариф	Зардал
1-4573	Хогийн сав	ш	0	20	0	.2	130	1	216.56	5,631
1-4180	Бетон зуурмаг м-200	м3	287,500	1.2	345,000	2.88	0	1	960.47	0
1-0062	Анкер боолт	кг	6,866	10	68,660	.0113	130	2	280.66	412

413,660

6,043

СҮҮДРЭВЧ 2.5Х2.5М - 10Ш

Шифр	Материалын нэр	Материал				Тээвэр				
		Х/Н	Үнэ	Нийт орц	Зардал	Нийт жин	Зай	Зэрэг	Тариф	Зардал
1-5073	Угсралтын хөөс	кг	13,667	.18	2,460	.0002	130	3	391.34	10
1-0233	Төмрийн өнгийн будаг	кг	17,845	1.512	26,982	.002	130	2	280.66	71
1-5254	Хормой 0.014м	ш	10,837	3	32,511	.0047	130	2	280.66	173
1-0095	Хадаас	кг	2,767	3.5388	9,792	.0041	130	2	280.66	148
1-4336	Хүчилтөрөгч	м3	20,000	.383	7,659	.0051	130	3	391.34	260
1-0861	Шруп 13.2x0.0015x1.05	кг	6,866	3.7422	25,694	.0042	130	1	216.56	119
1-5020	Шинглас дээврийн хавтан	м2	13,736	20.79	285,571	.1464	130	1	216.56	4,120
1-0879	Электрод э-42	кг	4,666	2.0909	9,756	.0024	130	2	280.66	88
1-3943	Ацетилен	м3	6,000	.1176	706	.0001	130	1	216.56	3
1-3825	Ган бүтээц	кг	3,500	216	756,000	.2808	130	1	216.56	7,905
1-5255	Карнизны хажуу тал 0.014м	ш	21,627	3	64,881	.0085	130	2	280.66	309
1-5251	Нуруу 0.014м	ш	21,627	2	43,254	.0021	130	2	280.66	77
1-0486	Оср хавтан 18мм	м2	14,182	18.9	268,040	.3024	130	2	280.66	11,033

БҮЛЭГ ТУС БҮРИЙН МАТЕРИАЛ БА ТЭЭВРИЙН ЗАРДАЛ

1,533,306

24,319

ДУГУЙН ЗОГСООЛ - 2Ш

Шифр	Материалын нэр	Материал				Тээвэр				
		Х/Н	Үнэ	Нийт орц	Зардал	Нийт жин	Зай	Зэрэг	Тариф	Зардал
1-4547	Боолт, бэхэлгээ	кг	6,866	7.28	49,984	.0082	130	1	216.56	232
1-0062	Анкер боолт	кг	6,866	50	343,300	.0565	130	2	280.66	2,061
1-4571	Дугуйн зогсоол	ш	0	2	0	1.6	130	1	216.56	45,044

393,284

47,338

ЧИЙРЭГЖҮҮЛЭЛТИЙН ТӨХӨӨРӨМЖ - 1КОМ

Шифр	Материалын нэр	Материал				Тээвэр				
		Х/Н	Үнэ	Нийт орц	Зардал	Нийт жин	Зай	Зэрэг	Тариф	Зардал
1-4572	Чийрэгжүүлэлтийн төхөөрөмж	ком	0	1	0	.2	130	1	216.56	5,631
1-4547	Боолт, бэхэлгээ	кг	6,866	9.45	64,884	.0107	130	1	216.56	301
1-0062	Анкер боолт	кг	6,866	63	432,558	.0712	130	2	280.66	2,597

497,442

8,529

ШИЛЖҮҮЛЭН СУУЛГАХ МОД - 34Ш

Шифр	Материалын нэр	Материал				Тээвэр				
		Х/Н	Үнэ	Нийт орц	Зардал	Нийт жин	Зай	Зэрэг	Тариф	Зардал
1-4271	Ус	м3	1,818	3.4	6,181	3.4	3	1	516.48	5,268
1-4333	Хар шороо	м3	18,500	4.675	86,488	6.545	15	1	334.65	32,854
1-4156	Гадас	ш	5,000	34	170,000	.034	130	1	216.56	957

262,669

39,080

ЦЭЦГИЙН МАНДАЛ 1Х4М - 5Ш

Шифр	Материалын нэр	Материал				Тээвэр				
		Х/Н	Үнэ	Нийт орц	Зардал	Нийт жин	Зай	Зэрэг	Тариф	Зардал
1-4271	Ус	м3	1,818	8.5638	15,569	8.5638	3	1	516.48	13,269

БҮЛЭГ ТУС БҮРИЙН МАТЕРИАЛ БА ТЭЭВРИЙН ЗАРДАЛ

1-4542	Уулын элс	м3	22,000	1.512	33,264	2.268	65	1	251.1	37,017
1-4333	Хар шороо	м3	18,500	7.03	130,055	9.842	15	1	334.65	49,404
4-0002	Цэцэг	ш	1,000	703	703,000	.703	130	1	216.56	19,791
1-4028	Цемент м-400	тн	374,242	.3119	116,707	.3181	130	1	216.56	8,955
1-4529	Шохой	тн	266,207	.1215	32,344	.1482	130	1	216.56	4,173
1-4034	Бууц	м3	9,000	.2812	2,531	.3374	130	1	216.56	9,500
1-0733	Арматур	тн	2,522,727	.0465	117,307	.0465	130	1	216.56	1,309
1-0733	Арматурын 5 хувийн нэмэгдэл	тн	2,522,727	.0023	5,865	.0023	130	1	216.56	65
1-4256	Өнгөлгөөний тоосго	1000ш	1,756,227	2.55	4,478,379	10.1362	130	1	216.56	285,364

5,635,021

428,848

ХАШАА ЗАСВАРЛАХ АЖИЛ L-635.6M

Шифр	Материалын нэр	Материал				Тээвэр				
		Х/Н	Үнэ	Нийт орц	Зардал	Нийт жин	Зай	Зэрэг	Тариф	Зардал
1-0233	Төмрийн өнгийн будаг	кг	17,845	64.092	1,143,722	.0827	130	2	280.66	3,017
1-0693	Төмөр тор /нэмэх/	м2	10,500	87.36	917,280	.1623	130	2	280.66	5,921
1-1681	Хашааны төмөр н-1.8м	кг	3,500	990.2256	3,465,790	1.119	130	2	280.66	40,826
1-4330	Шон чихтэй	кг	3,500	524.16	1,834,560	.5923	130	2	280.66	21,611
1-0879	Электрод	кг	4,666	120.512	562,309	.1398	130	2	280.66	5,100
1-4180	Бетон зуурмаг м-200	м3	287,500	1.456	418,600	3.4944	0	1	960.47	0

8,342,260

76,475

ӨНДӨРЖИЛТИЙН ДАГУУ ХИЙХ ГАЗАР ШОРООНЫ АЖИЛ

Шифр	Материалын нэр	Материал				Тээвэр				
		Х/Н	Үнэ	Нийт орц	Зардал	Нийт жин	Зай	Зэрэг	Тариф	Зардал
	Нэмэх шороо	м3	0	3416	0	4099.2	5	1	453.71	9,299,240

0

9,299,240

НИЙТ ЗАРДЛЫН ДҮН:

1,552,166,433

117,579,969

МАШИН МЕХАНИЗМЫН ХЭРЭГЦЭЭ (ҮЕ ШАТААР)**АВТО ЗАМ, АВТО ЗОГСООЛ-12**

Шифр	Машин механизмын нэр	Нийт хэрэгцээ	Нэгж үнэ	Нийт үнэ
56*03	Рейкэн доргиулагч	17.32	7,500	129,906
1002	Эксковатор 1м3	3.9	51,674	201,350
1016	Бульдозер 54/80 м.х	2.75	88,573	243,234
46*01	Доргиурт хосолмол булт индүү	4.35	63,789	277,798
05*04	Доргиурт хосолмол булт индүү 10-12тн	11.84	63,789	755,140
				1,607,428

ЯВГАН ХҮНИЙ ЗАМ ТАЛБАЙ-15

Шифр	Машин механизмын нэр	Нийт хэрэгцээ	Нэгж үнэ	Нийт үнэ
1002	Эксковатор 1м3	1.99	51,674	102,954
1016	Бульдозер 54/80 м.х	3.4	88,573	300,793
05*04	Доргиурт хосолмол булт индүү 10-12тн	6.05	63,789	386,116
				789,863

САГСНЫ ТАЛБАЙ-582М2

Шифр	Машин механизмын нэр	Нийт хэрэгцээ	Нэгж үнэ	Нийт үнэ
56*03	Рейкэн доргиулагч	6.72	7,500	50,416
1002	Эксковатор 1м3	1.37	51,674	71,050
1017	Бульдозер	1.47	90,105	132,152
1016	Бульдозер 54/80 м.х	1.29	88,573	114,440
2028	Автокран 5тн	1.61	13,800	22,191
46*01	Доргиурт хосолмол булт индүү	1.69	63,789	107,812
05*04	Доргиурт хосолмол булт индүү 10-12тн	4.18	63,789	266,466
8031	Өндөр бүтээмжтэй хийн индүү 25тн	1.74	42,000	72,965
				837,491

САГСНЫ ШИТ -2Ш

Шифр	Машин механизмын нэр	Нийт хэрэгцээ	Нэгж үнэ	Нийт үнэ
9003	Цахилгаан өрөм	3.51	14,250	50,015
				50,015

САГСНЫ ТАЛБАЙН ТӨМӨР ТОРО

Шифр	Машин механизмын нэр	Нийт хэрэгцээ	Нэгж үнэ	Нийт үнэ
9003	Цахилгаан өрөм	.56	14,250	7,916
2028	Автокран 5тн	.03	13,800	400
3027	Гагнуурын аппарат	119.48	19,064	2,277,824
				2,286,140

АВТОМАШИНЫ ХАШААНЫ ХААЛГА

Шифр	Машин механизмын нэр	Нийт хэрэгцээ	Нэгж үнэ	Нийт үнэ
6004	Төмрийн цахилгаан хайч	.02	3,940	68
3122	Хийн гагнуурын аппарат	.23	6,810	1,546
9025	Шал зүлгэх машин	5.84	4,470	26,090
9001	Элс цацагч аппарат	3.49	18,390	64,262
9004	Будгийн шүршүүр	122.57	7,483	917,212
2028	Автокран 5тн	34.85	13,800	480,868
3027	Гагнуурын аппарат	3.96	19,064	75,516
9022	Гадаргуугийн доргиур	1.64	9,115	14,963
7001	Зуурмагийн хөнөг 0.75м3	1.64	7,192	11,806
3049	Компрессор	3.49	51,118	178,627
				1,770,958

ЖИЖИГ ЯВГАН ХҮНИЙ ХАШААНЫ

Шифр	Машин механизмын нэр	Нийт хэрэгцээ	Нэгж үнэ	Нийт үнэ
3122	Хийн гагнуурын аппарат	.05	6,810	323

МАШИН МЕХАНИЗМЫН ХЭРЭГЦЭЭ (ҮЕ ШАТААР)

2028	Автокран 5тн	5.36	13,800	73,947
3027	Гагнуурын аппарат	.83	19,064	15,806

90,076**ТОГЛООМЫН ТАЛБАЙ-1427.34М**

Шифр	Машин механизмын нэр	Нийт хэрэгцээ	Нэгж үнэ	Нийт үнэ
56*03	Рейкэн доргиулагч	16.49	7,500	123,638
1002	Эксковатор 1м3	3.37	51,674	174,249
1017	Бульдозер	3.6	90,105	324,097
1016	Бульдозер 54/80 м.х	3.07	88,573	271,494
46*01	Доргиурт хосолмол булт индүү	4.14	63,789	264,393
05*04	Доргиурт хосолмол булт индүү 10-12тн	10.24	63,789	653,498
8031	Өндөр бүтээмжтэй хийн индүү 25тн	4.26	42,000	178,945

1,990,312**ЭСЛНИЙ ВОЛЛЕЙБОЛЫН ТАЛБАЙ**

Шифр	Машин механизмын нэр	Нийт хэрэгцээ	Нэгж үнэ	Нийт үнэ
1002	Эксковатор 1м3	1.98	51,674	102,547
1016	Бульдозер 54/80 м.х	.54	88,573	47,944
05*04	Доргиурт хосолмол булт индүү 10-12тн	6.03	63,789	384,590

535,082**ВОЛЛЕЙБОЛЫН ТОР -2Ш**

Шифр	Машин механизмын нэр	Нийт хэрэгцээ	Нэгж үнэ	Нийт үнэ
9003	Цахилгаан ерөм	3.51	14,250	50,015

50,015**ТАЙЗ-54.34М2**

Шифр	Машин механизмын нэр	Нийт хэрэгцээ	Нэгж үнэ	Нийт үнэ
6004	Төмрийн цахилгаан хайч	1.12	3,940	4,421
2028	Автокран 5тн	5.94	13,800	81,996
3027	Гагнуурын аппарат	13.31	19,064	253,826
9022	Гадаргуугийн доргиур	9.42	9,115	85,907
9023	Гүний доргиур	13.6	12,800	174,056
9021	Доргиур	2.86	9,115	26,032

626,238**ТУГНЫ СУУРИЙН АЖИЛ**

Шифр	Машин механизмын нэр	Нийт хэрэгцээ	Нэгж үнэ	Нийт үнэ
2028	Автокран 5тн	.02	13,800	217
9023	Гүний доргиур	.24	12,800	3,123
7001	Зуурмагийн хөнөг 0.75м3	.24	7,192	1,755

5,095**ГҮЙЛТИЙН ЗАМ ТАЛБАЙ-1390.**

Шифр	Машин механизмын нэр	Нийт хэрэгцээ	Нэгж үнэ	Нийт үнэ
56*03	Рейкэн доргиулагч	16.06	7,500	120,435
1002	Эксковатор 1м3	3.28	51,674	169,691
1017	Бульдозер	3.5	90,105	315,620
1016	Бульдозер 54/80 м.х	3.09	88,573	273,378
2028	Автокран 5тн	.00	13,800	24
46*01	Доргиурт хосолмол булт индүү	4.04	63,789	257,544
05*04	Доргиурт хосолмол булт индүү 10-12тн	9.98	63,789	636,405
8031	Өндөр бүтээмжтэй хийн индүү 25тн	4.15	42,000	174,264

1,947,361**ХӨЛ БӨМБӨГИЙН ХИЙМЭЛ ЗҮЛГ**

Шифр	Машин механизмын нэр	Нийт хэрэгцээ	Нэгж үнэ	Нийт үнэ
------	----------------------	---------------	----------	----------

МАШИН МЕХАНИЗМЫН ХЭРЭГЦЭЭ (ҮЕ ШАТААР)

56*03	Рейкэн доргиулагч	54.31	7,500	407,295
1002	Эксковатор 1м3	11.11	51,674	574,019
1017	Бульдозер	11.85	90,105	1,067,658
1016	Бульдозер 54/80 м.х	10.1	88,573	894,578
2028	Автокран 5тн	24.75	13,800	341,500
46*01	Доргиурт хосолмол булт индүү	13.65	63,789	870,980
05*04	Доргиурт хосолмол булт индүү 10-12тн	33.75	63,789	2,152,790
8031	Өндөр бүтээмжтэй хийн индүү 25тн	14.04	42,000	589,490
				6,898,309

ХӨЛ БӨМБӨГИЙН ХААЛГА -2Ш

Шифр	Машин механизмын нэр	Нийт хэрэгцээ	Нэгж үнэ	Нийт үнэ
9003	Цахилгаан өрөм	3.51	14,250	50,015
				50,015

ҮЗЭГЧДИЙН СУУДАЛ 240М2

Шифр	Машин механизмын нэр	Нийт хэрэгцээ	Нэгж үнэ	Нийт үнэ
56*03	Рейкэн доргиулагч	2.52	7,500	18,900
3122	Хийн гагнуурын аппарат	3.28	6,810	22,310
9002	Хийн өрөм	3.48	2,530	8,794
1002	Эксковатор 1м3	.57	51,674	29,299
1017	Бульдозер	.6	90,105	54,496
1016	Бульдозер 54/80 м.х	.52	88,573	45,661
2028	Автокран 5тн	5.55	13,800	76,582
3027	Гагнуурын аппарат	15.98	19,064	304,660
46*01	Доргиурт хосолмол булт индүү	.63	63,789	40,417
05*04	Доргиурт хосолмол булт индүү 10-12тн	1.72	63,789	109,883
8031	Өндөр бүтээмжтэй хийн индүү 25тн	.72	42,000	30,089
				741,091

УС ЗАЙЛУУЛАХ СУВАГ L=152.

Шифр	Машин механизмын нэр	Нийт хэрэгцээ	Нэгж үнэ	Нийт үнэ
2028	Автокран 5тн	.64	13,800	8,839
9023	Гүний доргиур	23.95	12,800	306,620
				315,459

УС ЗАЙЛУУЛАХ СУВАГ L=329.

Шифр	Машин механизмын нэр	Нийт хэрэгцээ	Нэгж үнэ	Нийт үнэ
2028	Автокран 5тн	1.65	13,800	22,701
9023	Гүний доргиур	61.52	12,800	787,494
				810,195

НОГООН БАЙГУУЛАМЖ-1975.4М

Шифр	Машин механизмын нэр	Нийт хэрэгцээ	Нэгж үнэ	Нийт үнэ
1002	Эксковатор 1м3	1.56	51,674	80,385
05*04	Доргиурт хосолмол булт индүү 10-12тн	4.73	63,789	301,476
				381,862

СҮҮДРЭВЧ 2.5Х2.5М - 10Ш

Шифр	Машин механизмын нэр	Нийт хэрэгцээ	Нэгж үнэ	Нийт үнэ
2028	Автокран 5тн	9.19	13,800	126,766
3027	Гагнуурын аппарат	1.42	19,064	27,095
				153,862

ШИЛЖҮҮЛЭН СУУЛГАХ МОД - 3

Шифр	Машин механизмын нэр	Нийт хэрэгцээ	Нэгж үнэ	Нийт үнэ
2028	Автокран 5тн	.82	13,800	11,261
				11,261

МАШИН МЕХАНИЗМЫН ХЭРЭГЦЭЭ (ҮЕ ШАТААР)**ЦЭЦГИЙН МАНДАЛ 1Х4М - 5Ш**

Шифр	Машин механизмын нэр	Нийт хэрэгцээ	Нэгж үнэ	Нийт үнэ
2028	Автокран 5тн	.55	13,800	7,590
				7,590

ХАШАА ЗАСВАРЛАХ АЖИЛ L-63

Шифр	Машин механизмын нэр	Нийт хэрэгцээ	Нэгж үнэ	Нийт үнэ
9003	Цахилгаан өрөм	.29	14,250	4,108
3027	Гагнуурын аппарат	62.01	19,064	1,182,123
				1,186,231

ӨНДӨРЖИЛТИЙН ДАГУУ ХИЙХ Г

Шифр	Машин механизмын нэр	Нийт хэрэгцээ	Нэгж үнэ	Нийт үнэ
1016	90 морины хүчтэй бульдозер	19.51	88,573	1,727,648
1017	Бульдозер	78.23	90,105	7,048,590
4016	Дугуйт трактор	76.18	13,530	1,030,672
8031	Өндөр бүтээмжтэй хийн индүү 25тн	67.98	42,000	2,855,093
1007	Өндөр бүтээмжтэй эксковатор 0.5м3	122.73	43,956	5,394,757
				18,056,760

БУУЛГАХ АЖИЛ

Шифр	Машин механизмын нэр	Нийт хэрэгцээ	Нэгж үнэ	Нийт үнэ
06*04	Хийн дугуйт индүү 14-16тн	6.34	30,459	192,988
90*02	Хүнд гөлгөр булт индүү	2.91	35,500	103,467
9003	Цахилгаан өрөм	.11	14,250	1,605
2028	Автокран 5тн	5.4	13,800	74,520
3027	Гагнуурын аппарат	24.23	19,064	461,880
13*	Гар гудорнатор	3.96	4,500	17,820
54*03	Гөлгөр булт индүү	5.78	26,423	152,767
				1,005,047

НИЙТ ДҮН:**42,203,755**

ТӨСӨВТ ӨРТГИЙН НЭГДСЭН ТОВЧОО

Д/Д	Зардлын нэр	Бүгд өртөг /төгрөг/
1	Ажиллах хүчний зардал	21,187,923
2	Материал	82,084,916
3	Тээвэр	2,569,165
4	Машин ашиглалт	3,418,455
	Шууд зардлын дүн	109,260,460
5	Барилгын удирдлага, зохион байгуулалтын зардал /61 %/	6,603,162
6	Ашиг / 15%/	17,379,543
	Барилга угсралтын ажлын дүн	133,243,165
7	НӨАТ 10%	13,324,316
8	Нормчлолын сан 0.18%	239,838
	Дүн	146,807,319
9	Захиалагчийн техник хяналтын зардал	2,664,863
10	Инженер хайгуул, зураг төслийн ажлын дүн	0
11	Зураг төсөл зохиогчийн хяналтын зардал	1,332,432
	Дүн	150,804,614
12	Магадлашгүй ажил 2 %	2,664,863
13	Бусад нэмэлт зардал	0
	Дүн	153,469,477

ӨРТГИЙН ТОВЧОО (БАРИЛГЫН АЖЛЫН ҮЕ ШАТААР)

Д/Д	Барилга угсралтын ажлын үе шатны нэр	Бүгд өртөг	Ажиллах хүчний зардал	Материал	Машин механизм	Тээвэр	Нэмэгдэл зардал	Ашиг
1	Гадна гэрэлтүүлгийн кабель шугам-885м	42,566,361	11,973,725	17,740,669	1,472,050	2,096,202	3,731,581	5,552,134
2	Цамхагт гэрэлтүүлэг-4ш	49,354,179	3,569,193	37,311,125	692,645	231,385	1,112,330	6,437,502
3	Гадна гэрэлтүүлэг - 28ш	39,185,640	5,449,429	25,453,930	1,247,864	224,947	1,698,301	5,111,170
4	Гадна шугам шилжүүлэх-70м	183,829	104,418	19,519	3,148	225	32,542	23,978
5	Гадна агаарын кабель-110м	1,953,155	91,159	1,559,673	2,748	16,407	28,409	254,759
НИЙТ ДҮН:		133,243,165	21,187,923	82,084,916	3,418,455	2,569,165	6,603,162	17,379,543

ЦАЛИНГИЙН НЭГТГЭЛ

ГАДНА ГЭРЭЛТҮҮЛГИЙН КАБЕЛЬ ШУГАМ-885М

Үндэслэл	Гүйцэтгэх ажлын нэр	Хэмжих нэгж	Тоо хэмжээ	Дундаж зэргийн хөдөлмөр зарцуулалт (үндсэн ажил / тэт ачиж буулгах)					
				Зэрэг	Нэгж хүн-цаг	Бүгд хүн-цаг	Тарифт	Нийт цалин	Бүгд цалин
01-210-03	Кабелийн шуудууг механизмаар ухах	м3	273.85	2.0 / 2	.01 /	1.83 /	7974 / 7974	14631 /	14,631
01-400-02	Кабелийн шуудууг механизмаар булах	м3	232.77	/ 2	/	/	/ 7974	/	
38-200-12	Элсэн дэвсгэр эхний кабельд хийх	м	885	2.2 / 2	.05 / .08	44.25 / 72.57	8262 / 7974	365594 / 578673	944,267
38-200-14	Тоосгон хучилт эхний кабельд хийх	м	885	2.2 / 2	.07 / .03	61.95 / 30.36	8262 / 7974	511831 / 242055	753,886
38-200-04	5х10мм2 ПВХ тусгаарлагчтай АВБШВ-1кв кабелийг шуудуунд сунгах	м	100	3.2 / 2	.13 / .00	13 / .26	9647 / 7974	125411 / 2073	127,484
38-200-04	5х6мм2 ПВХ тусгаарлагчтай АВБШВ-1кв кабелийг шуудуунд сунгах	м	1050	3.2 / 2	.13 / .00	136.5 / 2.73	9647 / 7974	1316816 / 21769	1,338,585
38-200-04	1*2.5мм2 хөндлөн огтлолтой зэс голтой кабель	м	860	3.2 / 2	.13 / .00	111.8 / 2.24	9647 / 7974	1078535 / 17830	1,096,364
38-250-05	10мм2 хүртэл огтлолтой кабелийн судсанд төгсгөвч шахах	ш	10	4.0 / 2	.12 /	1.19 / .00	10589 / 7974	12601 / 8	12,609
38-250-04	6мм2 хүртэл огтлолтой кабелийн судсанд төгсгөвч шахах	ш	320	4.0 / 2	.11 /	34.24 / .03	10589 / 7974	362567 / 255	362,823
31-100-01	PVC 32мм2 яндантай кабелийн сувагчлал байгуулах	км	0.29	2.3 / 2	448.06 / 7.54	129.94 / 2.19	8406 / 7974	1092249 / 17448	1,109,696
38-600-04	Сувагчлалын болон газрын кабельд хамгаалалтын тууз дэвсэх	км	1.15	4.0 / 2	8.88 / .03	10.22 / .03	10589 / 7974	108181 / 264	108,445
16-072-09	Ган яндан хоолой угсрах ф100мм	м	18	4.4 / 2	.89 / .05	16.02 / .96	11007 / 7974	176293 / 7679	183,971
38-530-04	Гэрэлтүүлгийн самбар ГГУС	ш	1	3.6 / 2	2.64 / .18	2.64 / .18	10118 / 7974	26712 / 1435	28,147
38-530-04	Гэрэлтүүлгийн удирдлагын самбар ЯУО 9603 3574-УХЛ4	ш	1	3.6 / 2	2.64 / .18	2.64 / .18	10118 / 7974	26712 / 1435	28,147
38-590-05	3 фазын электрон тоолуур угсрах	ш	1	4.0 / 2	.78 /	.78 /	10589 / 7974	8291 /	8,291

Нийт Хүн/цаг: 566.997385 / 111.72867 Үндсэн цалин: 6,117,346

Инженер техникийн ажилчдын цалин 17%: 1,039,949

Нэмэгдэл цалин 37% : 2,263,418

Нийт цалин: 9,420,712

Нийгмийн даатгал, эрүүл мэндийн даатгалын байгууллагын төлөх шимтгэлийн дүн 13.5%: 1,271,796

Ажлын багаж, хувцас, хэрэгэлэл: 1,281,217

Ажиллах хүчний зардал: 11,973,725

ЦАЛИНГИЙН НЭГТГЭЛ

шуудуунд угсрах									
-----------------	--	--	--	--	--	--	--	--	--

Нийт Хүн/цаг: 243.0644 / 55.7952 Үндсэн цалин: 2,784,099

Инженер техникийн ажилчдын цалин 17%: 473,297

Нэмэгдэл цалин 37% : 1,030,117

Нийт цалин: 4,287,513

Нийгмийн даатгал, эрүүл мэндийн даатгалын байгууллагын төлөх шимтгэлийн дүн 13.5%: 578,814

Ажлын багаж, хувцас, хэрэглэл: 583,102

Ажиллах хүчний зардал: 5,449,429

ГАДНА ШУГАМ ШИЛЖҮҮЛЭХ-70М

Үндэслэл	Гүйцэтгэх ажлын нэр	Хэмжих нэгж	Тоо хэмжээ	Дундаж зэргийн хөдөлмөр зарцуулалт (үндсэн ажил / тэт ачиж буулгах)					
				Зэрэг	Нэгж хүн-цаг	Бүгд хүн-цаг	Тарифт	Нийт цалин	Бүгд цалин
38-580-04	4x25+1x16 мм ² АВБШВ-1кв кабелийг тулгуураас буулгах ([k1=0.8], [k2=0.8])	км	0.07	3.4 / 2	34.27 /	2.4 /	9883 / 7974	23710 /	23,710
38-580-04	4x25+1x16мм ² ПВХ тусгаарлагчтай АВБШВ-1кв кабелийг бетон тулгуурт татах /хуучин кабелийн ашиглах/	км	0.07	3.4 / 2	42.84 /	3 /	9883 / 7974	29637 /	29,637

Нийт Хүн/цаг: 5.39784 / 0 Үндсэн цалин: 53,347

Инженер техникийн ажилчдын цалин 17%: 9,069

Нэмэгдэл цалин 37% : 19,738

Нийт цалин: 82,154

Нийгмийн даатгал, эрүүл мэндийн даатгалын байгууллагын төлөх шимтгэлийн дүн 13.5%: 11,091

Ажлын багаж, хувцас, хэрэглэл: 11,173

Ажиллах хүчний зардал: 104,418

ГАДНА АГААРЫН КАБЕЛЬ-110М

Үндэслэл	Гүйцэтгэх ажлын нэр	Хэмжих нэгж	Тоо хэмжээ	Дундаж зэргийн хөдөлмөр зарцуулалт (үндсэн ажил / тэт ачиж буулгах)					
				Зэрэг	Нэгж хүн-цаг	Бүгд хүн-цаг	Тарифт	Нийт цалин	Бүгд цалин
38-580-04	4x25+1x16мм ² ПВХ тусгаарлагчтай АВБШВ-1кв кабелийг бетон тулгуурт татах /холбооны шонд холбооны кабелтай хамт татна/	км	0.11	3.4 / 2	42.84 /	4.71 /	9883 / 7974	46573 /	46,573

ЦАЛИНГИЙН НЭГТГЭЛ

Нийт Хүн/цаг: 4.7124 / 0	Үндсэн цалин:	46,573
Инженер техникийн ажилчдын цалин 17%:		7,917
Нэмэгдэл цалин 37% :		17,232
Нийт цалин:		71,722
Нийгмийн даатгал, эрүүл мэндийн даатгалын байгууллагын төлөх шимтгэлийн дүн 13.5%:		9,682
Ажлын багаж, хувцас, хэрэглэл:		9,754
Ажиллах хүчний зардал:		91,159
Бүгд хүн/цаг: 995.822925 / 186.97187	Бүгд цалин:	10,824,856
Инженер техникийн ажилчдын цалин 17%:		1,840,225
Нэмэгдэл цалин 37%:		4,005,197
Нийт цалин:		16,670,278
Нийгмийн даатгал, эрүүл мэндийн даатгалын байгууллагын төлөх шимтгэлийн дүн 13.5%:		2,250,488
Ажлын багаж, хувцас, хэрэглэл:		2,267,158
Ажиллах хүчний зардал:		21,187,923

БҮЛЭГ ТУС БҮРИЙН МАТЕРИАЛ БА ТЭЭВРИЙН ЗАРДАЛ

ГАДНА ГЭРЭЛТҮҮЛГИЙН КАБЕЛЬ ШУГАМ-885М

Шифр	Материалын нэр	Материал				Тээвэр				
		Х/Н	Үнэ	Нийт орц	Зардал	Нийт жин	Зай	Зэрэг	Тариф	Зардал
1-1242	Сувагчлалын болон газрын кабелийн хамгаалалтын тууз	м	350	1161.5	406,525	.1185	130	2	280.66	4,323
3-5564	Соронзон залгуур	ш	55,000	1	55,000	.001	130	2	280.66	36
1-4542	Уулын элс	м3	22,000	54.8	1,205,600	82.2	65	1	251.1	1,341,627
1-0306	Тусгаарлагч лент	кг	11,000	.034	374	.0000	130	2	280.66	2
2-2819	Хуванцар хоолой ф20	м	1,055	30	31,650	.0045	130	3	391.34	229
2-1471	Хуванцар хоолой рVc 32мм2	м	3,656	290	1,060,240	.725	130	3	391.34	36,884
3-8016	Хуванцар рVc муфть ф32мм	ш	1,000	23.0464	23,046	.0208	130	2	280.66	760
3-5352	Хугацааны реле тэ-15	ш	117,126	1	117,126	.002	130	2	280.66	73
1-4336	Хүчилтөрөгч,	м3	0	.405	0		130	2	280.66	0
	Фото мэдрэгч фр601	ш	12,960	1	12,960	.0001	130	2	280.66	2
3-5195	Цэнэг шавхагч опс1-с/4 30ка	ш	268,000	3	804,000	.006	130	2	280.66	219
2-1461	Цайрдсан хоолой ф 100	м	47,565	18.36	873,293	.3819	130	3	391.34	19,428
1-0879	Электрод	кг	4,666	.216	1,008	.0003	130	2	280.66	9
3-5223	Автомат ва47-29 3р/20а	ш	15,120	5	75,600	.005	130	2	280.66	182
3-5223	Автомат ва47-100 3р/50а	ш	49,950	1	49,950	.001	130	2	280.66	36
3-5223	Автомат ва47-100 3р/32а	ш	49,950	1	49,950	.001	130	2	280.66	36
3-6030	Амперметр аи-47 500а	ш	24,500	3	73,500	.0014	130	2	280.66	49
	Асаах товчлуур ррвв-30	ш	5,600	1	5,600	.0011	130	2	280.66	41
	Горимын түлхүүр	ш	12,480	1	12,480	.0011	130	2	280.66	41
3-5169	Гал хамгаалагч fu-6-25а	ш	11,880	3	35,640	.006	130	2	280.66	219
3-3605	Гэрэлтүүлгийн самбар 310x265x120мм	ш	259,500	1	259,500	.004	130	2	280.66	146
3-3605	Гэрэлтүүлгийн удирдлагын самбар шмп-5	ш	499,500	1	499,500	.004	130	2	280.66	146
3-8066	Гүйдлийн трансформатор тти, 20/5а	ш	52,326	3	156,978	.006	130	1	216.56	169
3-6030	Вольтметр ви-47 600в	ш	26,400	1	26,400	.0005	130	2	280.66	16
1-4240	Ердийн тоосго м-50	1000ш	436,364	6.48	2,827,639	25.758	100	1	219.71	565,929
3-4312	Дохионы гэрэл	ш	6,880	3	20,640	.0044	130	2	280.66	160
3-5382	Завсрын реле рэк77/3	ш	11,340	2	22,680	.002	130	2	280.66	73
3-4119	Зэс төгсгөвч j-6	ш	540	320	172,800	.224	130	2	280.66	8,173
3-4119	Зэс төгсгөвч j-10	ш	864	10	8,640	.007	130	2	280.66	255
3-0037	Кабель 5x10мм2 авбшв-1кв	м	8,228	100	822,800	.2	130	2	280.66	7,297

БҮЛЭГ ТУС БҮРИЙН МАТЕРИАЛ БА ТЭЭВРИЙН ЗАРДАЛ

3-0037	Кабель 5х6мм2 авбшв-1кв	м	5,951	1050	6,248,550	2.1	130	2	280.66	76,620
3-1565	Кабель 1*2.5 мм2	м	1,290	900	1,161,000	.9	130	2	280.66	32,837
3-6604	0-ийн шин	ш	6,000	2	12,000	.0032	130	2	280.66	117
3-8065	3 фазын электрон тоолуур	ш	608,000	1	608,000	.0023	130	1	216.56	65

17,740,669

2,096,202

ЦАМХАГТ ГЭРЭЛТҮҮЛЭГ-4Ш

Шифр	Материалын нэр	Материал				Тээвэр				
		Х/Н	Үнэ	Нийт орц	Зардал	Нийт жин	Зай	Зэрэг	Тариф	Зардал
1-0306	Тусгаарлагч лент	кг	11,000	.128	1,408	.0002	130	2	280.66	6
3-0715	Туузан төмөр 40*4	м	4,700	80	376,000	.08	130	2	280.66	2,919
1-4376	Хомут	ш	2,400	32	76,800	.0145	130	2	280.66	528
3-3815	Цамхагт гэрэлтүүлэгч h=20м	ш	7,500,000	4	30,000,000	.8	130	2	280.66	29,189
1-0878	Электрод э-42	кг	4,666	5.12	23,890	.0059	130	2	280.66	217
1-0060	Боолт эрэг даравч	кг	6,866	19.2	131,827	.0217	130	2	280.66	792
3-7303	Булан төмөр 50х5	м	13,000	48	624,000	1.248	130	1	216.56	35,135
1-0527	Бөөрөнхий төмөр д-12мм	м	2,000	150	300,000	.135	130	1	216.56	3,801
3-3815	Аянга зайлуулагч шон h=2.8м	ш	201,500	4	806,000	.2	130	2	280.66	7,297
1-2932	Гэрэлтүүлгийн шонгийн суурь 12м	ш	300,000	4	1,200,000	4.74	130	1	216.56	133,444
1-2932	Гэрэлтүүлгийн шонгийн суурь 3м	ш	90,000	4	360,000	.6	130	1	216.56	16,892
3-6460	Лед прожектор 200вт, Ip66	ш	213,200	16	3,411,200	.032	130	2	280.66	1,168

37,311,125

231,385

ГАДНА ГЭРЭЛТҮҮЛЭГ - 28Ш

Шифр	Материалын нэр	Материал				Тээвэр				
		Х/Н	Үнэ	Нийт орц	Зардал	Нийт жин	Зай	Зэрэг	Тариф	Зардал
1-0306	Тусгаарлагч лент	кг	11,000	.448	4,928	.0005	130	2	280.66	20
3-0715	Туузан төмөр 40*4	м	4,700	24	112,800	.024	130	2	280.66	876
1-0878	Электрод э-42	кг	4,666	9.216	43,002	.0107	130	2	280.66	390
1-0527	Бөөрөнхий төмөр д-12мм	м	2,000	48	96,000	.0432	130	1	216.56	1,216
3-3815	Гадна талбайн 1 толгойтой төмөр шонтой гэрэлтүүлэгч h=5м	ш	650,000	28	18,200,000	2.8	130	2	280.66	102,160

БҮЛЭГ ТУС БҮРИЙН МАТЕРИАЛ БА ТЭЭВРИЙН ЗАРДАЛ

3-6460	Гадна гэрэлтүүлэгч 50вт, Ip66	ш	159,900	28	4,477,200	.056	130	2	280.66	2,043
1-2932	Гэрэлтүүлгийн шонгийн суурь 3м	ш	90,000	28	2,520,000	4.2	130	1	216.56	118,242

25,453,930**224,947****ГАДНА ШУГАМ ШИЛЖҮҮЛЭХ-70М**

Шифр	Материалын нэр	Материал				Тээвэр				
		Х/Н	Үнэ	Нийт орц	Зардал	Нийт жин	Зай	Зэрэг	Тариф	Зардал
3-8011	Багцлагч	ш	50	2.8	140	.0017	130	1	216.56	47
3-8010	Баригч	ш	7,800	1.4	10,920	.0045	130	1	216.56	126
1-0060	Боолт 2x16мм	кг	6,866	1.232	8,459	.0014	130	2	280.66	51

19,519**225****ГАДНА АГААРЫН КАБЕЛЬ-110М**

Шифр	Материалын нэр	Материал				Тээвэр				
		Х/Н	Үнэ	Нийт орц	Зардал	Нийт жин	Зай	Зэрэг	Тариф	Зардал
3-8011	Багцлагч	ш	50	4.4	220	.0026	130	1	216.56	74
3-8010	Баригч	ш	7,800	2.2	17,160	.007	130	1	216.56	198
1-0060	Боолт 2x16мм	кг	6,866	1.936	13,293	.0022	130	2	280.66	81
3-0037	Кабель 4x25+1x16мм ² авбшв-1кв	м	13,900	110	1,529,000	.44	130	2	280.66	16,054

1,559,673**16,407****НИЙТ ЗАРДЛЫН ДҮН:****82,084,916****2,569,165**

МАШИН МЕХАНИЗМЫН ХЭРЭГЦЭЭ (ҮЕ ШАТААР)**ГАДНА ГЭРЭЛТҮҮЛГИЙН КАБЕЛ**

Шифр	Машин механизмын нэр	Нийт хэрэгцээ	Нэгж үнэ	Нийт үнэ
1016	90 морины хүчтэй бульдозер	1.33	88,573	117,724
13002	Угсралтын агергат	17.03	40,590	691,369
2028	Автокран 5тн	3.02	59,489	179,550
3027	Гагнуурын аппарат	3.51	19,064	66,915
1007	Өндөр бүтээмжтэй эксковатор 0.5м3	9.48	43,956	416,492

1,472,050**ЦАМХАГТ ГЭРЭЛТҮҮЛЭГ-4Ш**

Шифр	Машин механизмын нэр	Нийт хэрэгцээ	Нэгж үнэ	Нийт үнэ
13002	Угсралтын агергат	1.44	40,590	58,450
1005	Трактор 30-2621	5.25	18,250	95,813
2144	Шаттай машин	6.4	9,400	60,160
2028	Автокран 5тн	6.06	59,489	360,789
3033	Гагнуурын аппарат	6.16	19,064	117,434

692,645**ГАДНА ГЭРЭЛТҮҮЛЭГ - 28Ш**

Шифр	Машин механизмын нэр	Нийт хэрэгцээ	Нэгж үнэ	Нийт үнэ
13002	Угсралтын агергат	.77	40,590	31,173
2028	Автокран 5тн	16.99	59,489	1,010,647
3033	Гагнуурын аппарат	10.81	19,064	206,044

1,247,864**ГАДНА ШУГАМ ШИЛЖҮҮЛЭХ-70М**

Шифр	Машин механизмын нэр	Нийт хэрэгцээ	Нэгж үнэ	Нийт үнэ
2028	Автокран 5тн	.05	59,489	3,148

3,148**ГАДНА АГААРЫН КАБЕЛЬ-110М**

Шифр	Машин механизмын нэр	Нийт хэрэгцээ	Нэгж үнэ	Нийт үнэ
2028	Автокран 5тн	.05	59,489	2,748

2,748**НИЙТ ДҮН:****3,418,455**

ТӨСӨВТ ӨРТГИЙН НЭГДСЭН ТОВЧОО

Д/Д	Зардлын нэр	Бүгд өртөг /төгрөг/
1	Ажиллах хүчний зардал	16,393,012
2	Материал	44,317,990
3	Тээвэр	123,600
4	Машин ашиглалт	948,085
	Шууд зардлын дүн	61,782,686
5	Барилгын удирдлага, зохион байгуулалтын зардал /61 %/	5,108,840
6	Ашиг / 15%/	10,033,729
	Барилга угсралтын ажлын дүн	76,925,256
7	НӨАТ 10%	7,692,526
8	Нормчлолын сан 0.18%	138,465
	Дүн	84,756,247
9	Захиалагчийн техник хяналтын зардал	1,538,505
10	Инженер хайгуул, зураг төслийн ажлын дүн	0
11	Зураг төсөл зохиогчийн хяналтын зардал	769,253
	Дүн	87,064,004
12	Магадлашгүй ажил 2 %	1,538,505
13	Бусад нэмэлт зардал	0
	Дүн	88,602,509

ӨРТГИЙН ТОВЧОО (БАРИЛГЫН АЖЛЫН ҮЕ ШАТААР)

Д/Д	Барилга угсралтын ажлын үе шатны нэр	Бүгд өртөг	Ажиллах хүчний зардал	Материал	Машин механизм	Тээвэр	Нэмэгдэл зардал	Ашиг
1	Гадна холбооны ажил-1150м	27,689,577	4,050,411	18,720,400	0	44,783	1,262,300	3,611,684
2	Гадна холбооны кабель буулгах ажил-70м	928,080	525,294	0	118,026	0	163,706	121,054
3	Гадна холбооны агаарын кабель-200м	3,907,105	1,053,149	1,927,308	41,162	47,653	328,211	509,622
4	Гадна камер - 14ш	44,400,493	10,764,158	23,670,282	788,897	31,164	3,354,622	5,791,369
НИЙТ ДҮН:		76,925,256	16,393,012	44,317,990	948,085	123,600	5,108,840	10,033,729

ЦАЛИНГИЙН НЭГТГЭЛ

ГАДНА ХОЛБООНЫ АЖИЛ-1150М

Үндэслэл	Гүйцэтгэх ажлын нэр	Хэмжих нэгж	Тоо хэмжээ	Дундаж зэргийн хөдөлмөр зарцуулалт (үндсэн ажил / тэт ачиж буулгах)					
				Зэрэг	Нэгж хүн-цаг	Бүгд хүн-цаг	Тарифт	Нийт цалин	Бүгд цалин
40-030-04	Агаарын шилэн кабель баганаар өлгөх /24 core/	100м	7.2	3.0 / 2	15.32 /	110.3 /	9412 / 7974	1038181 /	1,038,181
40-030-04	Агаарын шилэн кабель баганаар өлгөх /12 core/	100м	4.3	3.0 / 2	15.32 /	65.88 /	9412 / 7974	620025 /	620,025
40-370-06	Шилэн кабелийн төгсгөлийн төхөөрөмж угсрах FDF-48	ш	1	5.0 / 2	1.04 /	1.04 /	11634 / 7974	12123 /	12,123
40-370-06	Шилэн кабелийн төгсгөлийн төхөөрөмж угсрах FDF-24	ш	9	5.0 / 2	1.04 /	9.38 /	11634 / 7974	109104 /	109,104
40-370-06	Шилэн кабелийн төгсгөлийн төхөөрөмж угсрах FDF-12	ш	5	5.0 / 2	1.04 /	5.21 /	11634 / 7974	60613 /	60,613
40-370-06	Шилэн кабелийн дохио хувиргагч төхөөрөмж угсрах 100/1000м	ш	15	5.0 / 2	1.04 /	15.63 /	11634 / 7974	181839 /	181,839
40-480-05	Компьютерийн сүлжээний салаалагч /swlth 8 port/	ш	15	3.1 / 2	.33 /	4.98 /	9530 / 7974	47459 /	47,459

Нийт Хүн/цаг: 212.42 / 0

Үндсэн цалин: 2,069,344

Инженер техникийн ажилчдын цалин 17%: 351,789

Нэмэгдэл цалин 37% : 765,657

Нийт цалин: 3,186,790

Нийгмийн даатгал, эрүүл мэндийн даатгалын байгууллагын төлөх шимтгэлийн дүн 13.5%: 430,217

Ажлын багаж, хувцас, хэрэглэл: 433,403

Ажиллах хүчний зардал: 4,050,411

ГАДНА КАМЕР - 14Ш

Үндэслэл	Гүйцэтгэх ажлын нэр	Хэмжих нэгж	Тоо хэмжээ	Дундаж зэргийн хөдөлмөр зарцуулалт (үндсэн ажил / тэт ачиж буулгах)					
				Зэрэг	Нэгж хүн-цаг	Бүгд хүн-цаг	Тарифт	Нийт цалин	Бүгд цалин
40-560-04	Зэс дамжуулагчтай полиэтилен тусгаарлагчтай кабель /STP Cat.6 4x2x0.5мм/	100м	3	2.1 / 2	5.69 /	17.08 /	8118 / 7974	138672 /	138,672
40-500-08	Хэрэглэгчийн видео төхөөрөмжийг тоосгон хананд угсрах /гадна 4тр шөнийн өнгөт/ тэжээлийн блокын хамт	ш	14	4.0 / 2	.56 /	7.78 /	10589 / 7974	82425 /	82,425
38-330-04	16мм голчтой хамгаалалтын төмөр хоолойг суурилуулсан бэлэн бүтээц дээр хөдөлгөөнгүй бэхэлж угсрах	м	90	3.0 / 2	.11 / .00	9.9 / .1	9412 / 7974	93179 / 789	93,968

ЦАЛИНГИЙН НЭГТГЭЛ

39-070-11	Хайрцаг 400х600х200мм	ком	14	4.3 / 2	24.84 / .4	347.76 / 5.6	10902 / 7974	3791280 / 44654	3,835,934
40-540-04	Цахилгаан тэжээлийн үүсгүүр гүйдэл хүчдэл баригч /UPS-1.5квт/	ш	14	4.8 / 2	5.2 /	72.84 /	11425 / 7974	832220 /	832,220
20-230-09	Розетка тавих 250В, 15А	ширхэг	14	3.0 / 2	.21 / .00	2.94 / .03	9412 / 7974	27671 / 223	27,895
38-340-07	Автомат угсрах 220В, 15А	ш	14	5.0 / 2	.65 / .1	9.1 / 1.4	11634 / 7974	105869 / 11164	117,033
20-170-04	Зэс голтой 1*2.5мм ² огтлолтой утас сүвлэх	м	300	2.8 / 2	.07 / .03	20.1 / 9	9124 / 7974	183392 / 71766	255,158
38-590-05	1 фазын электрон тоолуур угсрах, 220В	ш	14	4.0 / 2	.78 /	10.96 /	10589 / 7974	116077 /	116,077

Нийт Хүн/цаг: 498.47 / 16.127 Үндсэн цалин: 5,499,381

Инженер техникийн ажилчдын цалин 17%: 934,895

Нэмэгдэл цалин 37% : 2,034,771

Нийт цалин: 8,469,047

Нийгмийн даатгал, эрүүл мэндийн даатгалын байгууллагын төлөх шимтгэлийн дүн 13.5%: 1,143,321

Ажлын багаж, хувцас, хэрэглэл: 1,151,790

Ажиллах хүчний зардал: 10,764,158

ГАДНА ХОЛБООНЫ КАБЕЛЬ БУУЛГАХ АЖИЛ-70М

Үндэслэл	Гүйцэтгэх ажлын нэр	Хэмжих нэгж	Тоо хэмжээ	Дундаж зэргийн хөдөлмөр зарцуулалт (үндсэн ажил / тэт ачиж буулгах)					
				Зэрэг	Нэгж хүн-цаг	Бүгд хүн-цаг	Тарифт	Нийт цалин	Бүгд цалин
30-260-09	Модон тулгуур буулгах ([k1=0.8], [k2=0.8])	ш	2	3.1 / 2	9.68 / .19	19.37 / .38	9530 / 7974	184562 / 3062	187,624
40-030-04	Баганаар өлгөсөн кабелийг буулгах ([k1=0.8], [k2=0.8])	100м	0.7	3.0 / 2	12.26 /	8.58 /	9412 / 7974	80747 /	80,747

Нийт Хүн/цаг: 27.9456 / 0.384 Үндсэн цалин: 268,371

Инженер техникийн ажилчдын цалин 17%: 45,623

Нэмэгдэл цалин 37% : 99,297

Нийт цалин: 413,292

Нийгмийн даатгал, эрүүл мэндийн даатгалын байгууллагын төлөх шимтгэлийн дүн 13.5%: 55,794

Ажлын багаж, хувцас, хэрэглэл: 56,208

Ажиллах хүчний зардал: 525,294

ГАДНА ХОЛБООНЫ АГААРЫН КАБЕЛЬ-200М

БҮЛЭГ ТУС БҮРИЙН МАТЕРИАЛ БА ТЭЭВРИЙН ЗАРДАЛ

ГАДНА ХОЛБООНЫ АЖИЛ-1150М

Шифр	Материалын нэр	Материал				Тээвэр				
		Х/Н	Үнэ	Нийт орц	Зардал	Нийт жин	Зай	Зэрэг	Тариф	Зардал
	Шилэн кабелийн төгсгөлийн төхөөрөмж fdf-48	ш	528,000	1	528,000	.0017	130	2	280.66	63
	Шилэн кабелийн төгсгөлийн төхөөрөмж fdf-24	ш	260,000	9	2,340,000	.0155	130	2	280.66	565
	Шилэн кабелийн төгсгөлийн төхөөрөмж fdf-12	ш	220,000	5	1,100,000	.0086	130	2	280.66	314
	Шилэн кабелийн дохио хувиргагч төхөөрөмж 100/1000м	ш	546,360	15	8,195,400	.0258	130	2	280.66	941
3-2360	Агаарын шилэн кабель 12 core	м	2,450	430	1,053,500	.43	130	2	280.66	15,689
3-2360	Агаарын шилэн кабель 24 core	м	2,900	720	2,088,000	.72	130	2	280.66	26,270
	Компьютерийн сүлжээний салаалагч /switch 8 port/	ш	227,700	15	3,415,500	.0258	130	2	280.66	941

18,720,400

44,783

ГАДНА КАМЕР - 14Ш

Шифр	Материалын нэр	Материал				Тээвэр				
		Х/Н	Үнэ	Нийт орц	Зардал	Нийт жин	Зай	Зэрэг	Тариф	Зардал
	Сүлжээний кабель str cat.6 4x2x0.5мм	м	2,100	300	630,000	.2064	130	2	280.66	7,531
3-5470	Розетка 250в, 15а	ш	9,500	14	133,000	.0014	130	2	280.66	51
1-0306	Тусгаарлагч лент	кг	11,000	.0447	492	.0001	130	2	280.66	2
	Тэжээлийн блок ups, 1.5квт	ш	398,650	14	5,581,100	.1445	130	2	280.66	5,271
2-2819	Хамгаалалтын төмөр хоолой ф16	м	3,500	90	315,000	.0135	130	3	391.34	687
3-6605	Хайрцаг 400x600x200мм	ш	255,900	14	3,582,600	.07	130	2	280.66	2,554
	Шилэн кабель тогтоогч хомут	ш	1,500	40	60,000	.0005	130	2	280.66	16
	Бирк тогтоогч	ш	300	30	9,000	.0003	130	2	280.66	12
3-5208	Автомат 220в, 15а	ш	15,120	14	211,680	.014	130	2	280.66	511
	Видео төхөөрөмж /гадна 4тр шөнийн өнгөт/	ш	709,000	14	9,926,000	.0241	130	2	280.66	879
3-2820	Зэс голтой 1*2.5мм2 огтлолтой утас	м	1,290	309	398,610	.309	130	2	280.66	11,274
	Камер тогтоогч хомут	ш	25,000	14	350,000	.0158	130	2	280.66	577
	Камерийн тэжээлийн адаптер 220в, 12вт, 2а	ш	35,000	14	490,000	.0158	130	2	280.66	577
	Кабелийн бирк	ш	800	25	20,000	.0003	130	2	280.66	10
3-8065	1 фазын электрон тоолуур 220в	ш	131,200	14	1,836,800	.014	130	1	216.56	394
3-6604	0-ийн шин	ш	9,000	14	126,000	.0224	130	2	280.66	817

БҮЛЭГ ТУС БҮРИЙН МАТЕРИАЛ БА ТЭЭВРИЙН ЗАРДАЛ

23,670,282

31,164

ГАДНА ХОЛБООНЫ АГААРЫН КАБЕЛЬ-200М

Шифр	Материалын нэр	Материал				Тээвэр				
		Х/Н	Үнэ	Нийт орц	Зардал	Нийт жин	Зай	Зэрэг	Тариф	Зардал
3-7319	Холбооны багана н-6м	ш	461,978	2	923,956	1.1	130	2	280.66	40,134
1-0358	Хар тосон түрхлэг	кг	3,338	4	13,352	.0045	130	2	280.66	165
3-4204	Шилэн кабелийн залгааны муфть fdf-12	ш	250,000	2	500,000	.002	130	1	216.56	56
3-2360	Агаарын шилэн кабель 12 core	м	2,450	200	490,000	.2	130	2	280.66	7,297

1,927,308

47,653

НИЙТ ЗАРДЛЫН ДҮН:

44,317,990

123,600

МАШИН МЕХАНИЗМЫН ХЭРЭГЦЭЭ (ҮЕ ШАТААР)**ГАДНА КАМЕР - 14Ш**

Шифр	Машин механизмын нэр	Нийт хэрэгцээ	Нэгж үнэ	Нийт үнэ
13002	Угсралтын агергат	17.84	40,590	724,126
2028	Автокран 5тн	1.09	59,489	64,772

788,897**ГАДНА ХОЛБООНЫ КАБЕЛЬ БУУ**

Шифр	Машин механизмын нэр	Нийт хэрэгцээ	Нэгж үнэ	Нийт үнэ
2028	Автокран 5тн	1.98	59,489	118,026

118,026**ГАДНА ХОЛБООНЫ АГААРЫН КА**

Шифр	Машин механизмын нэр	Нийт хэрэгцээ	Нэгж үнэ	Нийт үнэ
2028	Автокран 5тн		59,489	19
2029	Автокран 6,6 тн	.69	59,489	41,143

41,162**НИЙТ ДҮН:****948,085**

"АНГА ТРАНС" ХХК

ТЗД: ЗТ18-162/23, Улаанбаатар хот, Хан-Уул дүүрэг, 2-р хороо,
Чингисийн өргөн чөлөө, Барилга архитектур корпораци-299, 411 тоот,
утас:99111492, 77114012



ЕГ шифр: АТ-24/29

УЛААНБААТАР ХОТ, БАГАНЧУР ДҮҮРЭГ, 3-Р ХОРОО

"БОЛОВСРОЛ ЦОГЦОЛБОР СУРГУУЛИЙН ХИЧЭЭЛИЙН 2-Р
БАЙР"-ны ГАДНА ТОХИЖИЛТЫН ЗУРАГ ТӨСӨЛ

/Ажлын зураг /

ЗӨВШӨӨРСӨН.

Албан тушаал	Нэр	Гарын үсэг	Захиалагч	Албан тушаал	Нэр	Гарын үсэг
НИЙСЛЭЛИЙН ЕРӨНХИЙ БОЛОВСРОЛЫН БОЛОВСРОЛ СУРГУУЛИЙН ЗАХИРАЛ	Б.БУЯНХИШИГ			БАГАНЧУУР ДҮҮРГИЙН ЗАСАГ ДАРГЫН ТАМГЫН ГАЗРЫН ДАРГА	П.БАТТУШИГ	
ТОХИЖИЛТ, НИЙТИЙН АЖ АХУЙН ХЭЛТСИЙН ДАРГА	Д.ДЭМЧИГЖАВ		Гүйцэтгэгч	Албан тушаал / Иргэн	Нэр	Гарын үсэг
				"АНГА ТРАНС" ХХК-ны захирал	Ё.БАЯРМАГНАЙ	



"АНГА ТРАНС" ХХК

Тусгай зөвшөөрлийн дугаар: ЗТ18-162/23,
Хаяг: Улаанбаатар хот, Хан-Уул дүүрэг, 2-р хороо,
Барилга архитектур корпорацийн 299-р байр, 421 тоот
Утас: 976-77114012, 976-99104012, 976-99111492

ЕГ Шифр: АТ-24/29

УЛААНБААТАР ХОТ, БАГАНУУР ДҮҮРЭГ, 3-Р ХОРОО

"БОЛОВСРОЛ ЦОГЦОЛБОР СУРГУУЛИЙН ХИЧЭЭЛИЙН 2-Р БАЙР"-НЫ ГАДНА ТОХИЖИЛТЫН ЗУРАГ ТӨСӨЛ

(Гадна тохижилтын хэсэг)

БОЛОВСРУУЛСАН:

"Анга транс" ХХК-ийн Захирал

Архитектор



/Ё.Баярмагнай/



УЛААНБААТАР ХОТ
2024 ОН

ЗУРГИЙН ЖАГСААЛТ, ТАЙЛБАР БИЧИГ

ТАЙЛБАР БИЧИГ

ҮНДЭСЛЭЛ

- Багануур дүүргийн засаг даргын 2022 оны 04-р сарын 13-ны өдрийн А/123 дугаар тушаалаар олгосон Улаанбаатар хотын Багануур дүүргийн 3-р хорооны нутаг дэвсгэрт Наран хороололд "Боловсролын байгууллага" зориулалтаар олгосон 2.708 га газар олголт;
- "Гранд-Амур" ХХК-д 2024 оны 6 сард боловсруулсан дэвсгэр зураг;
- Зураг төсөл боловсруулах дугаартай гэрээ;
- Батлагдсан зургийн даалгавар;
- Захиалагчийн зураг төсөл боловсруулах даалгавар зэргийг үндэслэн 2024 оны 6 дугаар сард барилгын зураг төслийн "Анга транс" ХХК-д гүйцэтгэв.

ЗУРГИЙН ФОРМАТ

Тус барилгын ажлын зургийн ерөнхий төлөвлөгөө А2 форматаар М1:750 масштабтай байхаар бэлтгэж, бусад хэсэгчилсэн байгуулалт, огтлол, хэсэглэл зэргийг А3 форматаар М1:10, 20, 50, 100, 200 масштабтаар үзүүлсэн.

ЕРӨНХИЙ ТӨЛӨВЛӨГӨӨНИЙ ТАЙЛБАР:

Хөл бөмбөгийн талбайтай давхцаж байгаа холбооны шугамыг шилжүүлнэ. ГХ марктай зургаас үзнэ үү. Төлөвлөж буй тохижилтийн эдэлбэр газар нь тэгш гадаргуутай, борооны ус ихээр тогтдог газар тул хөл бөмбөгийн талбайг тойруулан ус зайлуулах суваг төлөвлөсөн бөгөөд уг суваг нь эдэлбэр газрын 4 тал руу борооны усыг зайлуулах хоолойтой байна. Мөн хөл бөмбөгийн талбайн ус болон эдэлбэр газрын бусад хэсгийн үерийн усыг зайлуулах шуудууг төлөвлөсөн. Энэ шуудуу нь эдэлбэр газрын урд болон хойд хэсэг рүү буюу 2 тал руугаа налуутай байна.

Авто зам, явган зам талбай:

Авто замыг одоо байгаа асфальтан хучилтыг хуулж, ургамлын үндсийг цэвэрлэсний дараа бетон цутгалтаар хийнэ. Явган замыг саарал зүүмэл хавтангаар хийнэ. Уг замтай холбогдох шигтгэмэл явган зам, талбайг өндрийн зөрүү үүсэхгүй байхаар газрын түвшнээс өндөрлөн хийнэ. Гадна тоглоомын талбай, сагс, волейболын, хөл бөмбөгийн талбайн хучилтыг В20 ангийн бетоноор 150мм зузаантайгаар хийж гүйцэтгэнэ. Угсралтын заадсыг 15 м тутамд гаргаж заадсыг зориулалтын чигжээсээр чигжих, зүсэлтийн заадсыг 5 м тутамд гаргах бетон талбайн зузааны 1/4 -с багагүй зүсэлт хийж зориулалтын чигжээсээр чигжих шаардлагатай. Угсралтын заадсын арматурыг гүйцэтгэгч сонгон хэрэглэнэ.

Ногоон байгууламж:

Хөл бөмбөгийн талбайн хашаанд зүлэгжүүлэлт хийнэ. Зүлэгжүүлэхдээ дагтаршсан хөрсийг сийрэгжүүлж 15см зузаан хар шороо асгаж 1м² талбайд 10гн ноогдохоор өрхөг, согооврын үр цацаж, 1см зузаан элсээр хучин салхинд хийсэхээс хамгаална. Өглөө, оройн сэрүүнд нарийн шүүрээр тогтмол услах шаардлагатай. Хөл бөмбөгийн талбайг газрын гадаргаас бага зэрэг дээш байхаар төлөвлөсөн бөгөөд тойрсон налуу хэсэгт хөрсний зулгалтаас хамгаалах сетка тавьж зүлэгжүүлэлтийг хийнэ.

Гадна тохижилт:

Сагсны талбай, волейбол талбай болон хөл бөмбөгийн талбайд 5м өндөртэй прожектор гэрэлтүүлэг төлөвлөв. Мөн хөл бөмбөгийн талбайн 4 буланд 20м өндөртэй цамцаг гэрэл төлөвлөв. Сагсан бөмбөг болон хөл бөмбөгийн талбайн эргэн тойрон 4м өндөртэй, бетон суурьтай металл торон хашаа төлөвлөсөн. Хөл бөмбөгийн талбайн урд болон хойд хэсэгт байгаа хашааг буулган шинээр төлөвлөж буй 4м өндөртэй хашааг хийнэ. Буулгасан хашааг сургуулийн гадна эвдрэлтэй бусад хашааг сольж засварлахад ашиглана. Мөн материалын түүвэрт тусгасан тоо ширхэгийн дагуу 1.2х2.80 хэмжээтэй металл торон хашааг шинээр хийж одоо байгаа хашааг засварлана. Чийрэгжүүлэлтийн талбайд хийх тоног төхөөрөмжийг захиалагчийн сонголтын дагуу захиалан, барилгын угсралтын ажил дууссаны дараа угсрана. Саадтай зурваст байх тоноглол нь зөөврийн байх ба хүүхдийн насны ангилал, эрүүл ахуйн стандартын шаардлага хангасан байна. Мөн шатлал бүхий металл сандал, энгийн түшлэгтэй сандал, хогийн сав, сүүдрэвч, нээлтийн тайз, төлөвлөж өгсөн. Тохижилтын зургийг ET-06-р хуудсаас үзнэ. Мөн олон нийтийн хэсэгт модон сүүдрэвч төлөвлөсөн. Сүүдрэвчний зургийг ET-25, 26 хуудаснаас үзнэ.

№	ЗУРГИЙН НЭР	ЗУРГИЙН ДУГААР	МАСШТАБ	ФОРМАТ
ЕТ МАРКТАЙ ЗУРГИЙН ЖАГСААЛТ				
1	Зургийн жагсаалт, тайлбар бичиг	ЕТ-01	None	A3
2	Ерөнхий төлөвлөгөө	ЕТ-02	M1:750	A2
3	Зай хэмжээ	ЕТ-03	M1:750	A2
4	Өндөржилт	ЕТ-04	M1:750	A2
5	Зам, талбайн хучилт	ЕТ-05	M1:750	A2
6	Гадна тохижилт, гэрэлтүүлгийн байгуулалт	ЕТ-06	M1:750	A2
7	Хэсэгчилсэн зай хэмжээ - Нээлт хийх талбай	ЕТ-07	M1:200	A3
8	Хэсэгчилсэн зай хэмжээ - Сагс, волейболын талбай	ЕТ-08	M1:200	A3
9	Хэсэгчилсэн зай хэмжээ - Хөл бөмбөгийн талбай	ЕТ-09	M1:500	A3
10	Хэсэгчилсэн зам, талбайн хучилт	ЕТ-10	M1:500	A3
11	Ус зайлуулах шугамын байгуулалт	ЕТ-11	M1:500	A3
12	Ерөнхий төлөвлөгөөний хэсэгчилсэн огтлол 1-1	ЕТ-12	M1:200	A3
13	Ерөнхий төлөвлөгөөний хэсэгчилсэн огтлол 2-2	ЕТ-13	M1:100	A3
14	Хэсэглэлүүд	ЕТ-14	M1:10, 20	A3
15	Хэсэглэлүүд	ЕТ-15	M1:10, 20	A3
16	Тайзны хэсэгчилсэн байгуулалт	ЕТ-16	M1:50	A3
17	Тайзны хэсэгчилсэн огтлол	ЕТ-17	M1:50	A3
18	Тайзны арын ханын дэлгээс	ЕТ-18	M1:50	A3
19	Шатлал бүхий сандалын хэсэгчилсэн байгуулалт	ЕТ-19	M1:50	A3
20	Спорт талбайн хашааны байгуулалт, түүвэр	ЕТ-20	M1:1000	A3
21	Спорт талбайн хашааны дэлгээс - А, В, С	ЕТ-21	M1:100	A3
22	Спорт талбайн хашааны дэлгээс - D, E, F	ЕТ-22	M1:100	A3
23	Гадна хашааны байгуулалт, түүвэр	ЕТ-23	M1:100	A3
24	1 - авто машин нэвтрэх том хаалганы дэлгээс	ЕТ-24	M1:50	A3
25	2 - явган хүний жижиг хаалганы дэлгээс	ЕТ-24*	M1:50	A3
26	Сүүдрэвчний байгуулалт, түүвэр	ЕТ-25	M1:50	A3
27	Сүүдрэвчний дэлгээс	ЕТ-26	M1:50	A3
28	Сандал, хогийн сав, замын тэмдгийн байгуулалт, түүвэр	ЕТ-27	M1:50	A3
29	Чийрэгжүүлэлтийн төхөөрөмжийн байгуулалт	ЕТ-28	M1:200	A3
30	Саадтай зурвасын байгуулалт	ЕТ-29	M1:200	A3
31	Материалын нэгдсэн түүвэр-1	ЕТ-30	M1:None	A3
32	Материалын нэгдсэн түүвэр-2	ЕТ-31	M1:None	A3
33	Материалын нэгдсэн түүвэр-3	ЕТ-32	M1:None	A3
34	Материалын нэгдсэн түүвэр-4	ЕТ-33	M1:None	A3
35	Материалын нэгдсэн түүвэр-5	ЕТ-33*	M1:None	A3
36	Харагдах байдал-1	ЕТ-34	M1:None	A3
37	Харагдах байдал-2	ЕТ-35	M1:None	A3
38	Харагдах байдал-3	ЕТ-36	M1:None	A3

Улаанбаатар хот, Багануур дүүрэг, 3-р хороо
"Боловсрол цогцолбор сургуулийн хичээлийн 2-р байр"-ны Гадна тохижилтын зураг төсөл

МОНГОЛ УЛС
ЗУРГААШИНЫ ЖАГСААЛТ, ТАЙЛБАР БИЧИГ

Архитектор	2024.06.06	Ж.Дэлгэрбаяр	ЕГ Шифр:	Масштаб:	Огноо:
Гүйцэтгэвч	Д.Энхтүвшин	З.Энхтүвшин	АТ-24/29	M1:-	2024/06
"Анга транс" ХХК	Шалгасан	МЭРГЭЖИЙН АРХИТЕКТОР Ж.Дэлгэрбаяр	ТГ Шифр:	Зургийн дугаар:	Хуудас:
				ЕТ-01	36

ЕРӨНХИЙ ТӨЛӨВЛӨГӨӨ М1:750

СОЛБИЦОЛЫН ТОГТОЛЦОО: UTM
МОНГОЛ УЛС, Улаанбаатар хот

ГРАНД -АМУР ХХК (L-49-1)

Улаанбаатар хот, Багануур дүүрэг, 3-р хороо,
66 сургуулийн байр зүйн зураг

БАРИЛГЫН ТОДОРХОЙЛОЛТ

№	Барилгын нэр	Давхрын тоо	Тайлбар
1	Сургууль	Зоорьтой, 3	Одоо байгаа
2	Техникийн барилга	Зоорьгүй, 1	Одоо байгаа
3	Хүлэмж	Зоорьгүй, 1	Одоо байгаа
4	Бетон зам, малдай	-	Одоо байгаа
5	Бетон зам, малдай	-	Төлөвлөж дүй
6	Нээлт хийх малдай	-	Төлөвлөж дүй
7	Тайз	-	Төлөвлөж дүй
8	Гар дөмбөгийн малдай	-	Төлөвлөж дүй
9	Хөл дөмбөгийн малдай	-	Төлөвлөж дүй
10	Сагсан дөмбөгийн малдай	-	Төлөвлөж дүй

БАЙРШЛЫН СХЕМ



ТАНИХ ТЭМДЭГ

	- Эдэлдэр газрын хязгаар
	- Төлөвлөж дүй хашаа /4м өндөр/
	- Одоо байгаа барилга
	- Төлөвлөж дүй бетон зам, малдай /Шинээр төлөвлөж байгаа/
	- Одоо байгаа бетон зам, малдай
	- Төлөвлөж дүй дугуйн зогсоол
	- Төлөвлөж дүй тайз /WPC хавтан шал/
	- Төлөвлөж дүй явган зам /Бетон шигтгэмэл хавтан/
	- Төлөвлөж дүй зүлэгжүүлэлт
	- Төлөвлөж дүй хөл дөмбөгийн малдай /Хиймэл зүлэг/
	- Төлөвлөж дүй гүйлтийн малдай
	- Төлөвлөж дүй сагсан дөмбөгийн малдай /PVC угсардаг леги хавтан/
	- Төлөвлөж дүй волейболын малдай /PVC угсардаг леги хавтан/
	- Төлөвлөж дүй элсний волейболын малдай
	- Төлөвлөж дүй бэлтгэлийн малдай /EPDM резинэн өнгөлгөө/
	- Одоо байгаа мод, дүт
	- Шилжүүлэх мод, дүт
	- Орц, гарч

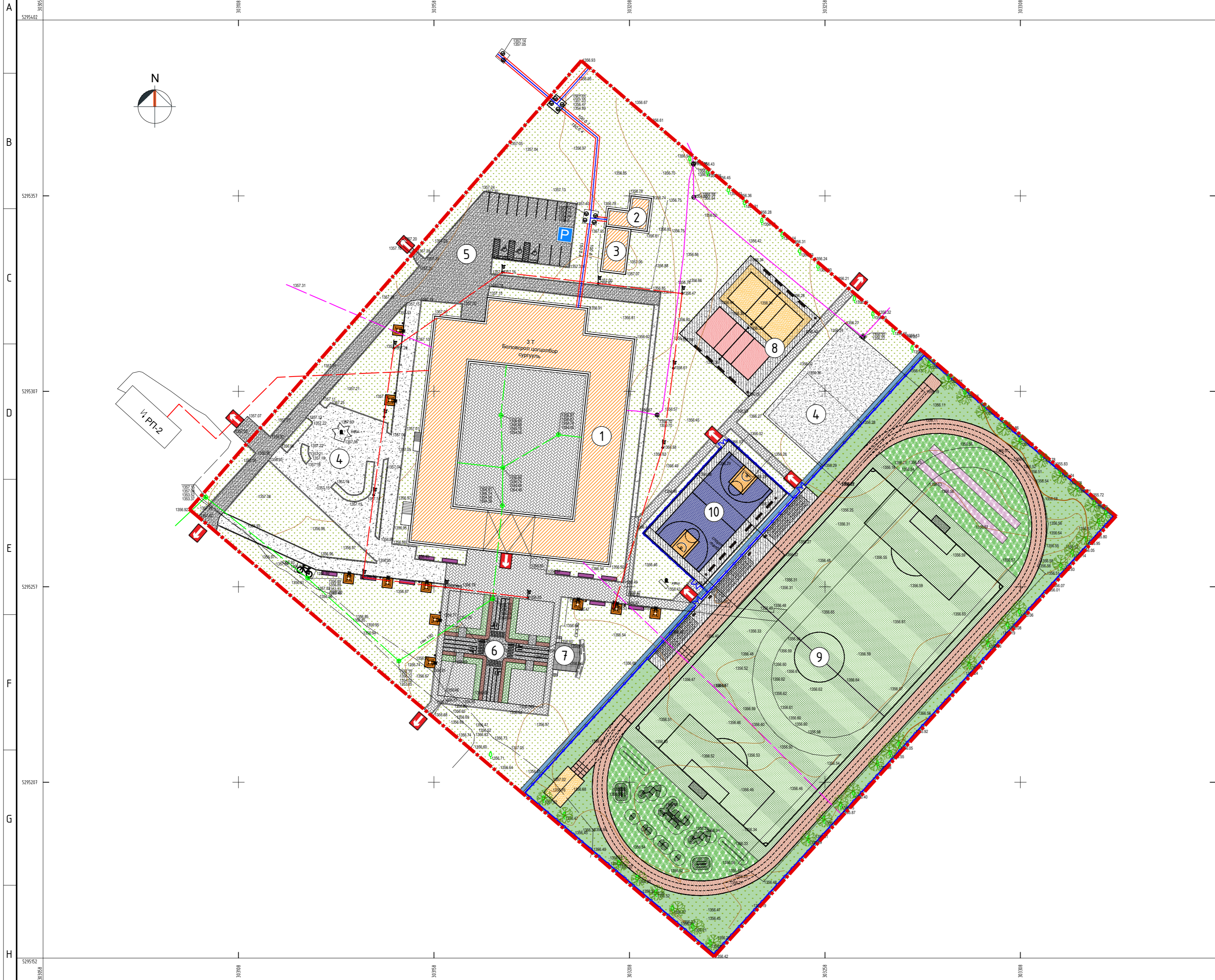

Гүйцэтгэсэн: Д.Дуламсүрэн
Хянасан: Ц.Ууганбаяр

Масштаб 1:500
1сантиметрт 5 м багтана.
Үеийн өндөр 25 см

Зураглалыг 2024 оны 06-р сард хийв.
Хэвлэлийн масштаб 1:970

	- Цахилгааны шугам
	- Холбооны шугам
	- Бохир усны шугам
	- Цэвэр ус, дулааны шугам

ТАЙЛБАР

- Багануур дүүргийн засаг даргын 2022 оны 04-р сарын 13-ны өдрийн А/123 дугаар тушаалаар олгосон Улаанбаатар хотын Багануур дүүргийн 3-р хорооны нутаг дэвсгэрт Наран хороололд "Боловсролын байгууллага" зориулалтаар олгосон 2.708 га газар олголт;
- "Гранд-Амур" ХХК-д 2024 оны 6 сард боловсруулсан дэвсгэр зураг;
- Батлагдсан зургийн даалгавар;
- Хот тосгоны төлөвлөлт, барилгажилтын норм ба дүрэм БНБД 30.01.04-ийн 2, 3, 4, 5 зүйлийг үндэслэн ерөнхий төлөвлөгөөний зургийг гүйцэтгэв.
- Хөл дөмбөгийн малдай давхцаж байгаа хэсэгт холбооны шугамыг шилжүүлнэ. ГХ марктай зургаас үзнэ үү.



Улаанбаатар хот, Багануур дүүрэг, 3-р хороо "Боловсрол цогцолбор сургуулийн хичээлийн 2-р байр"-ны Гадна тохижилтын зураг төсөл			
ЕРӨНХИЙ ТӨЛӨВЛӨГӨӨ			
Архитектор	Ж.Дэлгэрбаяр	ЕГ Шифр:	АТ-24/29
Гүйцэтгэсэн	З.Энхтүлгэ	Масштаб:	М1: 750
Шалгасан	Ж.Дэлгэрбаяр	Зургийн дугаар:	ET-02
		Огноо:	2024/06
		Хуудас:	36

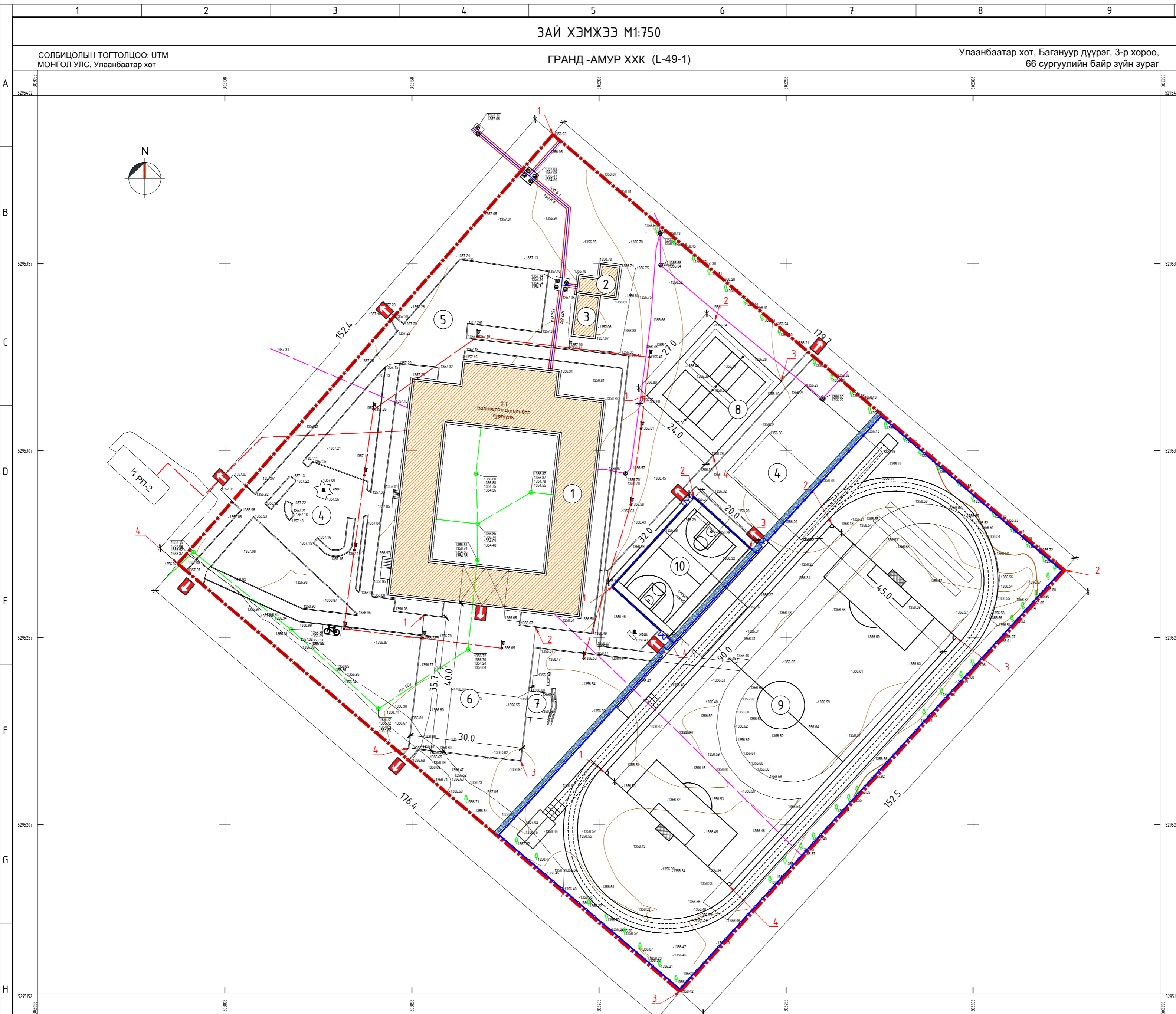

БАРИЛГЫН ТОДОРХОЙЛОЛТ

№	Барилгын нэр	Давхрын тоо	Тайлбар
1	Сургууль	Зоорьтой, 3	Одоо байгаа
2	Техникийн барилга	Зоорьгүй, 1	Одоо байгаа
3	Хүлэмж	Зоорьгүй, 1	Одоо байгаа
4	Бетон зам, талбай	-	Одоо байгаа
5	Бетон зам, талбай	-	Төлөвлөж дүү
6	Нээлт хийх талбай	-	Төлөвлөж дүү
7	Тайз	-	Төлөвлөж дүү
8	Гар дөмбөгийн талбай	-	Төлөвлөж дүү
9	Хөл дөмбөгийн талбай	-	Төлөвлөж дүү
10	Сагсан дөмбөгийн талбай	-	Төлөвлөж дүү

ЭДЭЛБЭР ГАЗРЫН КООРДИНАТ

№	X	Y	Талууд	Урм
1	303196.1330	5295392.5640	1-2	179.70
2	303332.9100	5295276.0230	2-3	152.50
3	303230.1120	5295163.3360	3-4	176.40
4	303095.9080	5295277.7840	4-5	152.40

ТОХИЖИЛТИЙН БУЛАНГИЙН ЦЭГИЙН КООРДИНАТ

№	X	Y	Талууд	Урм
6 - Нээлт хийх талбай				
1	303161.7077	5295264.0113	1-2	30.00
2	303191.5315	5295260.7623	2-3	35.70
3	303187.4909	5295225.1243	3-4	30.00
4	303157.6819	5295228.5040	4-1	35.70

8 - Волейболын талбай

1	303221.2518	5295322.7762	1-2	27.00
2	303239.4484	5295342.7232	2-3	24.00
3	303257.1791	5295326.5485	3-4	27.00
4	303238.9825	5295306.6015	4-1	24.00

9 - Хөл дөмбөгийн талбай

1	303210.0798	5295221.8727	1-2	90.00
2	303270.7351	5295288.3629	2-3	45.00
3	303303.9802	5295258.0353	3-4	90.00
4	303243.3249	5295191.5451	4-1	45.00

10 - Сагсан дөмбөгийн талбай

1	303212.2854	5295271.7029	1-2	32.00
2	303233.8517	5295295.3439	2-3	20.00
3	303248.6273	5295281.8650	3-4	32.00
4	303227.0610	5295258.2240	4-1	20.00

Гүйцэтгэсэн: Д.Дуламсүрэн
Хянасан: Ц.Ууганбаяр

Масштаб 1:500
1сантиметрт 5 м багтана.
Үеийн өндөр 25 см

Зураглалыг 2024 оны 06-р сард хийв.
Хэвлэлийн масштаб 1:970

- ТАЙЛБАР**
- Барилгын зай хэмжээг "Гранд-Амур" ХХК-д 2024 оны 6 сард гүйцэтгэсэн М1:500 масштабтай байр зүйн зураглалыг үндэслэж гүйцэтгэв.
 - Улаан шугам тэнхлэгийн тавихдаа талбайн 1-4 дугаарын цэгүүдийг зураглалын 2 гадаснаас хэмжээ тавьсанаар тавина. Энэ тохиолдолд талбайн тэнхлэг хоорондын зайг нягталж үзнэ үү.



Улаанбаатар хот, Багануур дүүрэг, 3-р хороо
"Боловсрол цогцолбор сургуулийн хичээлийн 2-р байр"-ны Гадна тохижилтын зураг төсөл

ЗАЙ ХЭМЖЭЭ

Архитектор	Ж.Дэлгэрбаяр	ЕГ Шифр:	АТ-24/29	Масштаб:	М1: 750	Огноо:	2024/06
Гүйцэтгэсэн	Э.Энхтүлэг	ТГ Шифр:		Зургийн дугаар:	ЕТ-03	Хуудас:	36
Шалгасан	Ж.Дэлгэрбаяр						

ӨНДӨРЖИЛТ М1:750

СОЛБИЦОЛЫН ТОГТОЛЦОО: УТМ
МОНГОЛ УЛС, Улаанбаатар хот



ГРАНД -АМУР ХХК (L-49-1)

Улаанбаатар хот, Багануур дүүрэг, 3-р хороо,
66 сургуулийн байр зүйн зураг

БАРИЛГЫН ТОДОРХОЙЛОЛТ

№	Барилгын нэр	Давхрын тоо	Тайлбар
1	Сургууль	Зоорьтой, 3	Одоо байгаа
2	Техникийн барилга	Зоорьгүй, 1	Одоо байгаа
3	Хүлэмж	Зоорьгүй, 1	Одоо байгаа
4	Бетон зам, малдай	-	Одоо байгаа
5	Бетон зам, малдай	-	Төлөвлөж дүй
6	Нээлт хийх малдай	-	Төлөвлөж дүй
7	Тайз	-	Төлөвлөж дүй
8	Гар дөмбөгийн малдай	-	Төлөвлөж дүй
9	Хөл дөмбөгийн малдай	-	Төлөвлөж дүй
10	Сагсан дөмбөгийн малдай	-	Төлөвлөж дүй

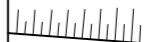
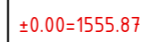
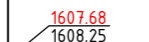
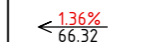
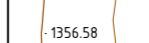
ТАНИХ ТЭМДЭГ

-  - Төлөвлөж дүй барилга
-  - Төлөвлөж дүй эрэг налуу /Откос/
-  ±0.00=1555.87 - 1-р давхрын шалны түвшин
-  1607.68 / 1608.25 - Төлөвлөсөн өндөр / Одоо байгаа өндөр
-  136.32 / 66.32 - Налуу /промил/ / Урсах чиглэл / Холын зай /м/
-  1356.58 - Хар горизонталь
-  23.30 / 23.00 / 22.30 - Улаан горизонталь
-  ① - Төлөвлөж дүй барилгын дугаар

ТАЙЛБАР

- Өндөржилт төлөвлөлтийг "Гранд-Амур" ХХК-д 2024 оны 6 сард боловсруулсан 1:500 масштабтай дайр зүйн зураглалыг үндэслэж гүйцэтгэв.
- Төлөвлөсөн өндөр нь зам малдайн хүчилт хийсний дараах өндөр болно.
- Одоо байгаа бетон зам, малдай дээр давхарлан 10см зузаан бетон тэгшилгээ хийнэ. Үз замтай холбогдох шигтгэмэл бетон явган зам, малдайн өндрийн зөрүү үүсэхгүй байхаар газрын түвшнээс өндөрлөн хийнэ.
- Төлөвлөж дүй тохижилтийн эдэлбэр газар нь тэгш гадаргуутай, борооны ус ихээр тогтдог газар тул хөл дөмбөгийн малдайд тойруулан ус зайлуулах суваг төлөвлөсөн бөгөөд уг суваг нь эдэлбэр газрын 4 тал руу борооны усыг зайлуулах хоолойтой байна.
- Мөн хөл дөмбөгийн малдайн ус болон эдэлбэр газрын дүсад хэзэйн үерийн усыг зайлуулах шүүдүүг төлөвлөсөн. Энэ шүүдүү нь эдэлбэр газрын үрд болон хойд хэсэг рүү дуюу 2 тал руугаа налуутай байна.
- Өндрийн холболлыг геодезийн сүлжээний байнгын цэг тэмдэгтүүдээс хийнэ.

Масштаб 1:500
1сантиметрт 5 м багтана.
Үеийн өндөр 25 см

Зураглалыг 2024 оны 06-р сард хийв.
Хэвлэлийн масштаб 1:970

Гүйцэтгэсэн: Д.Дуламсүрэн
Хянасан: Ц.Ууганбаяр

Улаанбаатар хот, Багануур дүүрэг, 3-р хороо "Боловсрол цогцолбор сургуулийн хичээлийн 2-р байр"-ны Гадна тохижилтын зураг төсөл				
ӨНДӨРЖИЛТ				
Архитектор	<i>М.Орлов</i>	Ж.Дэлгэрбаяр	ЕГ Шифр:	Масштаб:
Гүйцэтгэсэн	<i>Ц.Ууганбаяр</i>	Э.Энхтүлгэ	АТ-24/29	М1:750
Шалгасан	<i>М.Орлов</i>	Ж.Дэлгэрбаяр	ТГ Шифр:	Огноо:
			Эргүүний дугаар:	2024/06
			ЕТ-04	Хуудас:
				36



"Анга транс" ХХК

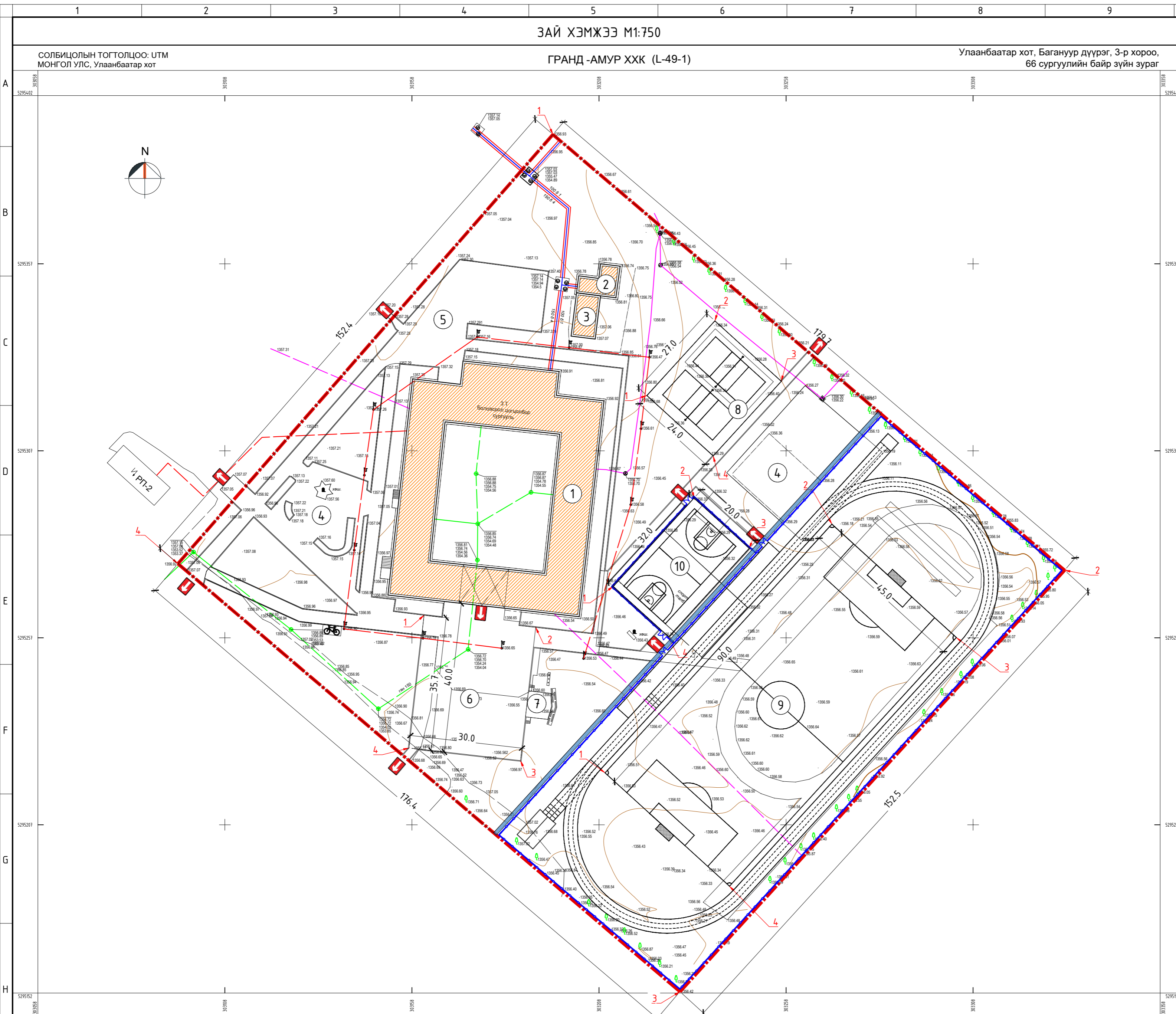

Гүйцэтгэсэн: Д.Дуламсүрэн
Хянасан: Ц.Ууганбаяр

Масштаб 1:500
1сантиметрт 5 м багтана.
Үеийн өндөр 25 см

Зураглалыг 2024 оны 06-р сард хийв.
Хэвлэлийн масштаб 1:970

БАРИЛГЫН ТОДОРХОЙЛОЛТ			
№	Барилгын нэр	Давхрын тоо	Тайлбар
1	Сургууль	Зоорьтой, 3	Одоо байгаа
2	Техникийн барилга	Зоорьгүй, 1	Одоо байгаа
3	Хүлэмж	Зоорьгүй, 1	Одоо байгаа
4	Бетон зам, талбай	-	Одоо байгаа
5	Бетон зам, талбай	-	Төлөвлөж дүй
6	Нээлт хийх талбай	-	Төлөвлөж дүй
7	Тайз	-	Төлөвлөж дүй
8	Гар дөмбөгийн талбай	-	Төлөвлөж дүй
9	Хөл дөмбөгийн талбай	-	Төлөвлөж дүй
10	Сагсан дөмбөгийн талбай	-	Төлөвлөж дүй

ЭДЭЛБЭР ГАЗРЫН КООРДИНАТ				
№	X	Y	Талууд	Урм
1	303196.1330	5295392.5640	1-2	179.70
2	303332.9100	5295276.0230	2-3	152.50
3	303230.1120	5295163.3360	3-4	176.40
4	303095.9080	5295277.7840	4-5	152.40

ТОХИЖИЛТИЙН БУЛАНГИЙН ЦЭГИЙН КООРДИНАТ				
№	X	Y	Талууд	Урм
6 - Нээлт хийх талбай				
1	303161.7077	5295264.0113	1-2	30.00
2	303191.5315	5295260.7623	2-3	35.70
3	303187.4909	5295225.1243	3-4	30.00
4	303157.6819	5295228.5040	4-1	35.70

8 - Волейболын талбай				
1	303221.2518	5295322.7762	1-2	27.00
2	303239.4484	5295342.7232	2-3	24.00
3	303257.1791	5295326.5485	3-4	27.00
4	303238.9825	5295306.6015	4-1	24.00

9 - Хөл дөмбөгийн талбай				
1	303210.0798	5295221.8727	1-2	90.00
2	303270.7351	5295288.3629	2-3	45.00
3	303303.9802	5295258.0353	3-4	90.00
4	303243.3249	5295191.5451	4-1	45.00

10 - Сагсан дөмбөгийн талбай				
1	303212.2854	5295271.7029	1-2	32.00
2	303233.8517	5295295.3439	2-3	20.00
3	303248.6273	5295281.8650	3-4	32.00
4	303227.0610	5295258.2240	4-1	20.00

Тайлбар

- Барилгын зай хэмжээг "Гранд-Амур" ХХК-д 2024 оны 6 сард гүйцэтгэсэн М1:500 масштабтай байр зүйн зураглалыг үндэслэж гүйцэтгэв.
- Улаан шугам тэнхлэгийн тавихдаа талбайн 1-4 дугаарын цэгүүдийг зураглалын 2 гадаснаас хэмжээ тавьсанаар тавина. Энэ тохиолдолд талбайн тэнхлэг хоорондын зайг нягталж үзнэ үү.



Улаанбаатар хот, Багануур дүүрэг, 3-р хороо "Боловсрол цогцолбор сургуулийн хичээлийн 2-р байр"-ны Гадна тохижилтын зураг төсөл							
ЗАЙ ХЭМЖЭЭ							
Архитектор	Ж.Дэлгэрдбаяр	ЕГ Шифр:	АТ-24/29	Масштаб:	М1: 750	Огноо:	2024/06
Гүйцэтгэсэн	Э.Энхтүлэг	ТГ Шифр:	Эургүйн дугаар:	М1: 750	Огноо:	2024/06	
Шалгасан	Ж.Дэлгэрдбаяр		ЕТ-03	Хуудас:	36		

ГАДНА ТОХИЖИЛТ, ГЭРЭЛТҮҮЛГИЙН БАЙГУУЛАЛТ М1:750

СОЛБИЦОЛЫН ТОГТОЛЦОО: UTM
МОНГОЛ УЛС, Улаанбаатар хот

ГРАНД -АМУР ХХК (L-49-1)

Улаанбаатар хот, Багануур дүүрэг, 3-р хороо,
66 сургуулийн байр зүйн зураг

БАРИЛГЫН ТОДОРХОЙЛОЛТ

№	Барилгын нэр	Давхрын тоо	Тайлбар
1	Сургууль	Зоорьтой, 3	Одоо байгаа
2	Техникийн барилга	Зоорьгүй, 1	Одоо байгаа
3	Хүлэмж	Зоорьгүй, 1	Одоо байгаа
4	Бетон зам, талбай	-	Одоо байгаа
5	Бетон зам, талбай	-	Төлөвлөж дүй
6	Нээлт хийх талбай	-	Төлөвлөж дүй
7	Тайз	-	Төлөвлөж дүй
8	Гар дөмбөгийн талбай	-	Төлөвлөж дүй
9	Хөл дөмбөгийн талбай	-	Төлөвлөж дүй
10	Сагсан дөмбөгийн талбай	-	Төлөвлөж дүй

ТАНИХ ТЭМДЭГ

- Эдэлбэр газрын хязгаар
- Төлөвлөж дүй хашаа /4м өндөр/
- Одоо байгаа барилга
- Төлөвлөж дүй бетон зам, талбай /Шинээр төлөвлөж байгаа/
- Одоо байгаа бетон зам, талбай
- Төлөвлөж дүй дугуйн зогсоол
- Төлөвлөж дүй тайз /WPC хавтан шал/
- Төлөвлөж дүй явган зам /Бетон шигтгэмэл хавтан/
- Төлөвлөж дүй зүлэгжүүлэлт
- Төлөвлөж дүй хөл дөмбөгийн талбай /Хиймэл зүлэг/
- Төлөвлөж дүй гүйлтийн талбай
- Төлөвлөж дүй сагсан дөмбөгийн талбай /PVC цэсэрбэг леги хавтан/
- Төлөвлөж дүй волейболын талбай /PVC цэсэрбэг леги хавтан/
- Төлөвлөж дүй элсний волейболын талбай
- Төлөвлөж дүй бэлтгэлийн талбай /EPDM резинэн өнгөлгөө/
- Одоо байгаа мод, дум
- Шилжүүлэх мод, дум
- Орц, гарч
- Төлөвлөж дүй цэцгийн мандал
- Төлөвлөж дүй спорт талбайн гэрэлтүүлэг /5м/
- Төлөвлөж дүй цамхаг гэрэлтүүлэг /20м/
- Төлөвлөж дүй сандал
- Төлөвлөж дүй хогийн сав
- Төлөвлөж дүй сүүдрэвч
- Төлөвлөж дүй шатлал бүхий сандал
- Гэрлийн түүвэрт орсон дугаар



Гүйцэтгэсэн: Д.Дуламсүрэн
Хянасан: Ц.Ууганбаяр

Масштаб 1:500
1сантиметрт 5 м багтана.
Үеийн өндөр 25 см

Зураглалыг 2024 оны 06-р сард хийв.
Хэвлэлийн масштаб 1:970

ТАЙЛБАР

- Зургийг ET-09-11 хуудастай хамтатган үзнэ.
- Хэсэглэлүүдийг ET-14, 15 хуудаснаас үзнэ.
- Материалын нээгдсэн түүврийг ET-30-33 хуудаснаас үзнэ.
- Барилгын угсралтын ажил дууссаны дараа ерөнхий төлөвлөгөөний зургийн дагуу гадна тохижилт, цэцэрлэгжүүлэлтийн ажлыг эхлүүлнэ.



Улаанбаатар хот, Багануур дүүрэг, 3-р хороо "Боловсрол цогцолбор сургуулийн хичээлийн 2-р байр"-ны Гадна тохижилтын зураг төсөл			
ГАДНА ТОХИЖИЛТ, ГЭРЭЛТҮҮЛГИЙН БАЙГУУЛАЛТ			
Архитектор	Ж.Дэлгэрбаяр	ЕГ Шифр:	АТ-24/29
Гүйцэтгэгч	Э.Энхтүлэг	Масштаб:	М1: 750
Шалгасан	Ж.Дэлгэрбаяр	Зургийн дугаар:	ET-06
		Хуудас:	36
Огноо:	2024/06		

ЗАМ, ТАЛБАЙН ХУЧИЛТ М1:750

БАРИЛГЫН ТОДОРХОЙЛОЛТ

№	Барилгын нэр	Давхрын тоо	Тайлбар
1	Сургууль	Зоорьтой, 3	Одоо байгаа
2	Техникийн барилга	Зоорьгүй, 1	Одоо байгаа
3	Хүлэмж	Зоорьгүй, 1	Одоо байгаа
4	Бетон зам, талбай	-	Одоо байгаа
5	Бетон зам, талбай	-	Төлөвлөж дүү
6	Нээлт хийх талбай	-	Төлөвлөж дүү
7	Тайз	-	Төлөвлөж дүү
8	Гар бөмбөгийн талбай	-	Төлөвлөж дүү
9	Хөл бөмбөгийн талбай	-	Төлөвлөж дүү
10	Сагсан бөмбөгийн талбай	-	Төлөвлөж дүү

ТАНИХ ТЭМДЭГ

- Эдэлбэр газрын хязгаар
- Төлөвлөж дүү хашаа /4м өндөр/
- Одоо байгаа барилга
- Төлөвлөж дүү бетон зам, талбай /Шинээр төлөвлөж байгаа/
- Одоо байгаа бетон зам, талбай
- Төлөвлөж дүү дугуйн зогсоол
- Төлөвлөж дүү тайз /WPC хавтан шал/
- Төлөвлөж дүү явган зам /Бетон шигтгэмэл хавтан/
- Төлөвлөж дүү зүлэгжүүлэлт
- Төлөвлөж дүү хөл бөмбөгийн талбай /Хиймэл зүлэг/
- Төлөвлөж дүү гүйлтийн талбай
- Төлөвлөж дүү сагсан бөмбөгийн талбай /PVC цугсардаг леги хавтан/
- Төлөвлөж дүү волейболын талбай /PVC цугсардаг леги хавтан/
- Төлөвлөж дүү элсний волейболын талбай
- Төлөвлөж дүү бэлтгэлийн талбай /EPDM резинэн өнгөлгөө/
- Одоо байгаа мод, бут
- Орц, гарч
- /ЗХ-01/ Авто замын бөрдөр δ=150мм
- /ЗХ-02/ Явган замын бөрдөр δ=100мм

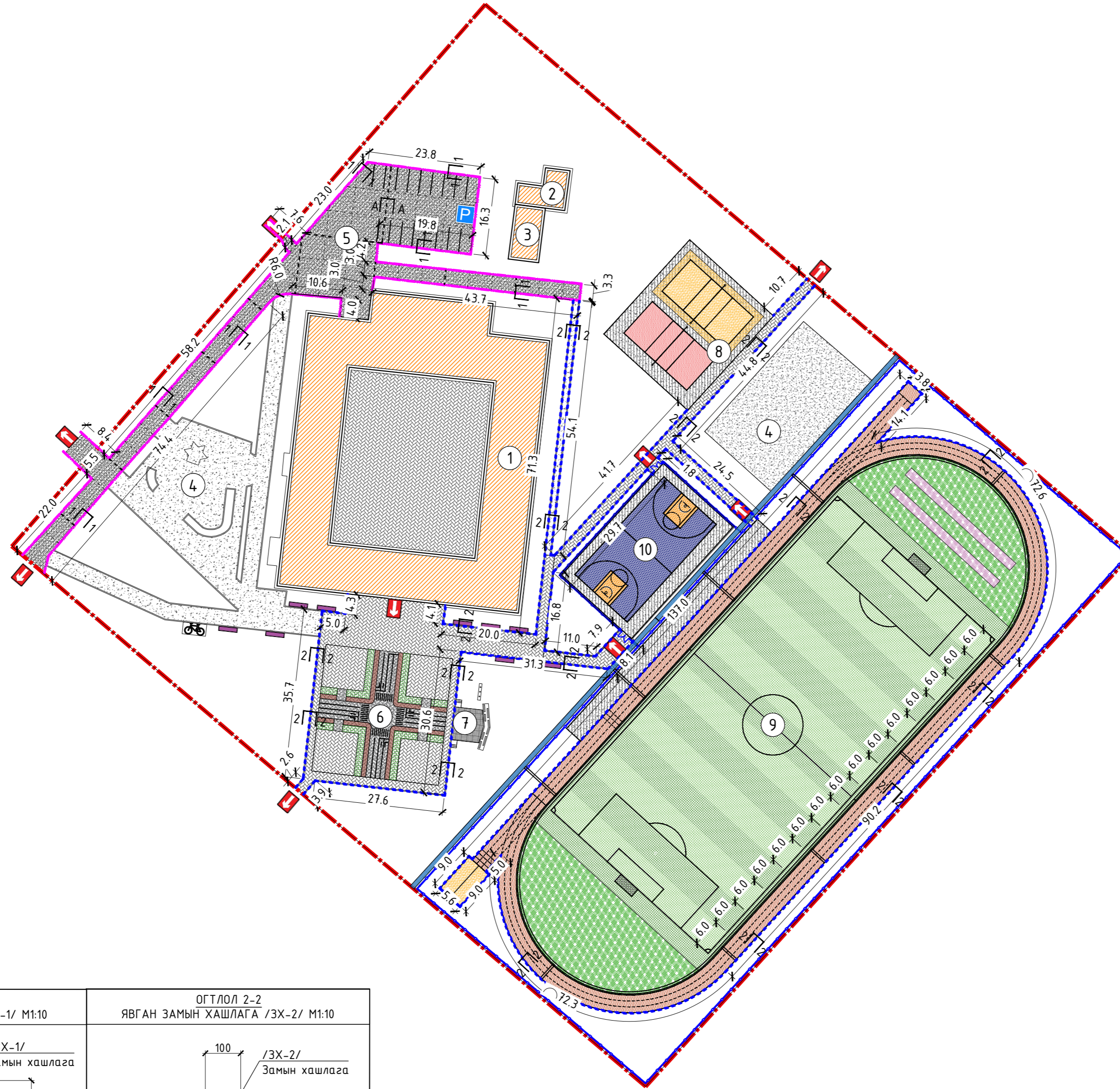
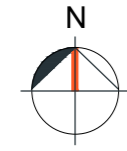

ТАЙЛБАР

- Зам талбайн өндрийг өндөржилтийн зургаас үз. Зам талбайн хашлагыг зам талбайн зурагт тэмдэглэсэн хэмжээгээр хийх.
- Бетон зам, талбай:
Угсралтын заадсын арматурыг гүйцэтгэгч сонгон хэрэглэнэ. Гадна тоглоомын талбай, сагс, волейболын, хөл бөмбөгийн талбайн хучилтыг В20 ангийн бетоноор 150мм зузаантайгаар хийж гүйцэтгэнэ. Угсралтын заадсыг 15 м тутамд гаргаж заадсыг зориулалтын чигжээсээр чигжих, зүсэлтийн заадсыг 5 м тутамд гаргах бетон талбайн зузааны $\frac{1}{4}$ -с багагүй зүсэлт хийж зориулалтын чигжээсээр чигжих шаардлагатай.
- Хэсэгчилсэн зам талбайн хучилтын зургийг ЕТ-10 хуудаснаас үз.
- Зам, талбайн хэсэглэлийг ЕТ-14, 15 хуудаснаас үз.

ОГТЛОЛ 1-1
АВТО ЗАМЫН ХАШЛАГА /ЗХ-1/ М1:10

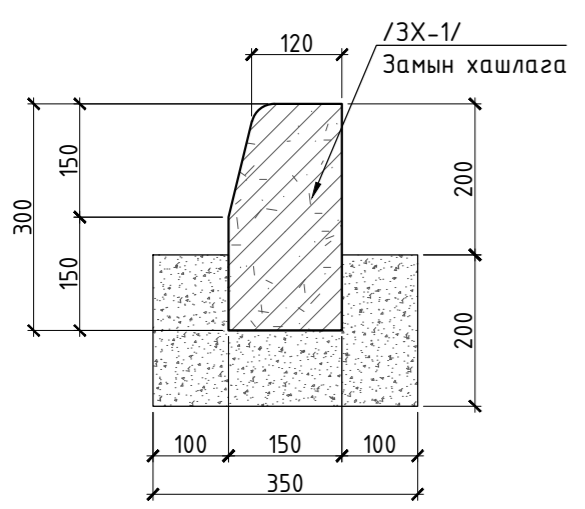

ОГТЛОЛ 2-2
ЯВГАН ЗАМЫН ХАШЛАГА /ЗХ-2/ М1:10

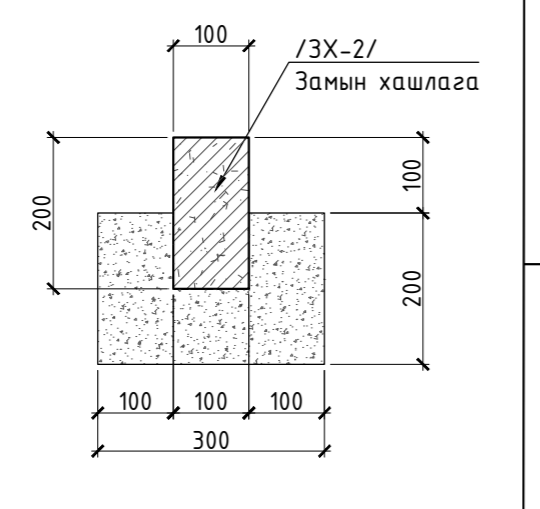

Улаанбаатар хот, Багануур дүүрэг, 3-р хороо "Боловсрол цогцолбор сургуулийн хичээлийн 2-р байр"-ны Гадна тохижилтын зураг төсөл			
ЗАМ, ТАЛБАЙН ХУЧИЛТ			
Архитектор	Ж.Дэлгэрбаяр	ЕГ Шифр:	Масштаб:
Гүйцэтгэсэн	Э.Энхтүлгэ	АТ-24/29	М1:750
Шалгасан	Ж.Дэлгэрбаяр	ТГ Шифр:	Огноо:
		Зургийн дугаар:	2024/06
		ЕТ-05	Хуудас:
			36