

БАТЛАВ  
ЦАГДААГИЙН ЕРӨНХИЙ ГАЗРЫН  
ДАРГА, ЦАГДААГИЙН ХУРАНДАА

С.БААТАРЖАВ

БАГАХАНГАЙ ДҮҮРЭГ ДЭХ ЦАГДААГИЙН ХЭЛТСИЙН  
БАРИЛГЫН АЖЛЫН ГҮЙЦЭТГЭГЧИЙГ СОНГОН  
ШАЛГАРУУЛАХ ТЕНДЕРИЙН БАРИМТ БИЧИГ

Тендер  
шалгаруулалт/  
гэрээний нэр:

"БАГАХАНГАЙ ДҮҮРЭГ ДЭХ ЦАГДААГИЙН ХЭЛТСИЙН  
БАРИЛГА"

Дугаар:

ЦЕГ/201901006

Улаанбаатар хот

НЭГДҮГЭЭР БҮЛЭГ  
ТЕНДЕРТ ОРОЛЦОГЧИД ӨГӨХ ЗААВАРЧИЛГАА  
ГАРЧИГ

- А. Ерөнхий зүйл
1. Тендерийн цар хүрээ
  2. Санхүүжилтийн эх үүсвэр
  3. Залилан мэхлэх болон авилгын үйлдэл
  4. Эрх бүхий тендерт оролцогч
  5. Тендерт оролцогчийн чадвар
  6. Тендерт оролцогч нэг этгээд нэг тендер ирүүлэх
  7. Тендер шалгаруулалтад оролцох зардал
  8. Ажлын талбайтай танилцах
- Б. Тендерийн баримт бичиг
9. Тендерийн баримт бичгийнагуулга
  10. Тендерийн баримт бичгийнтодруулах
  11. Тендер ирүүлэхийн өмнөх уулзалт
  12. Тендерийн баримт бичигтнэмэлт өөрчлөлт оруулах
- В. Тендер бэлтгэх
13. Тендерийн хэл
  14. Тендерийн иж бүрдэл
  15. Тендерийн маягт болон ажлын хуваарь
  16. Хувилбарт тендер
  17. Тендерийн үнэ болон үнийн хөнгөлөлт
  18. Тендерийн болон төлбөрийн валют
  19. Техникийн саналын бүрдэл баримт бичиг
  20. Тендер хүчинтэй байх хугацаа
  21. Тендерийн баталгаа
  22. Тендер ирүүлэх хувь, тендерт гарын үсэг зурах
- Г. Тендер ирүүлэх
23. Тендерийг битүүмжлэх, бичиглэл хийх
  24. Тендер хүлээн авах эцсийн хугацаа
  25. Хугацаа хоцорсон тендер
  26. Тендерт нэмэлт өөрчлөлт хийх, тендерийг буцааж авах
- Д. Тендерийг нээх, үнэлэх
27. Тендерийг нээх
  28. Нууцлал
  29. Тендерийн тодруулга
  30. Тендерийг хянан үзэх, шаардлагад нийцэх эсэхийг тогтоох
  31. Алдааг залруулах

32. Нэг валютэд хөрвүүлэх

33. Дотоодын тендерт оролцогчид давуу эрхийн зөрүү тооцох.

34. Тендерийг үнэлэх, харьцуулах

Е. Гэрээ байгуулах эрх олгох

35. Гэрээ байгуулах эрх олгох шалгуур

36. Гэрээ байгуулах эрх олгох тухай мэдэгдэл

37. Гэрээнд гарын үсэг зурах

38. Гүйцэтгэлийн баталгаа

## ТЕНДЕРТ ОРОЛЦОГЧДОД ӨГӨХ ЗААВАРЧИЛГАА

### А. ЕРӨНХИЙ ЗҮЙЛ

- |  |  |
|--|--|
| 1. Тендерийн цар хүрээ                 | <p>1.1. Тендер шалгаруулалтын өгөгдлийн хүснэгт (цаашид “ТШӨХ” гэх)-д тодорхойлсон захиалагч (цаашид “захиалагч” гэх) нь ТШӨХ, техникийн тодорхойлолт болон 6 дугаар бүлэг буюу гэрээний тусгай нөхцөл (цаашид “ГТН” гэх)-д дурдсан ажлыг гүйцэтгэх тухай тендер ирүүлэхийг урьж байна. Ирүүлсэн тендерүүдээс хамгийн сайн тендерийг ТББ-ийн дагуу үнэлж, шалгаруулах бауг тендерийг ирүүлсэн оролцогчтой ГТН болон ТШӨХ-д дурдсан нэр, дугаар бүхий гэрээг байгуулахаар зохион байгуулж байна.</p> <p>1.2. Шалгарсан тендерт оролцогч нь гэрээгээр гүйцэтгэх ажлыг ТШӨХ болон ГТН-д заасан ажил дуусгах хугацаанд багтаан дуусгана.</p> <p>1.3. Ажил нь ТШӨХ-д тусгайлан зааснаас бусад тохиолдолд нэг багцтай байна.</p>   |
| 2. Санхүүжилт-ийн эх үүсвэр            | <p>2.1. Захиалагч дээр дурдсан барааг ТШӨХ-д тодорхойлсон эх үүсвэрээр санхүүжүүлнэ.</p>   |
| 3. Залилан мэхлэх болон авлигын үйлдэл | <p>3.1. Захиалагчийг төлөөлөн худалдан авах ажиллагаанд оролцож байгаа албан хаагч болон тендерт оролцогч, гүйцэтгэгч буюу гэрээ хэрэгжүүлэгч бүр худалдан авах ажиллагаанд оролцож, гэрээг хэрэгжүүлэхдээ ёс суртахууны өндөр хэм хэмжээг сахин биелүүлэх ёстой.</p> <p>3.2. Худалдан авах ажиллагаанд оролцож байгаа төрийн албан хаагч болон тендерт оролцогч нь Авлигын эсрэг хууль, Шударга бус өрсөлдөөнийг хориглох тухай хууль болон Эрүүгийн хуульд заасан авлигал, залилан мэхлэх, зохиомол тохиролцоо хийх, айлган сүрдүүлэх үйлдлийн аль нэгэнд холбогдсон талаар бодитой мэдээлэл байгаа бол холбогдох албан тушаалтан, хууль хяналтын байгууллагад зохих ёсоор мэдэгдэх үүрэгтэй.</p>  |
| 4. Эрх бүхий тендерт оролцогч          | <p>4.1. Тендерийн урилга нь сонирхсон этгээд бүрт нээлттэй. Хуулийн 9 дүгээр зүйлийн 9.3 дахь хэсэгт зааснаас бусад тохиолдолд тендерт оролцогч болон тендерт оролцогч түншлэлийн гишүүн бүр нь аль ч улсын харьяалалтай байж болно.</p> <p>4.2. Дараах тохиолдолд тендерт оролцогч (түншлэлийн гишүүн бүрт нэгэн адил хамаарна)-ийг эрх бүхий бус гэж үзнэ. Үүнд:</p> <p>4.2.1 Төлбөрийн чадваргүй болсон, татан буугдаж байгаа, дампуурлаас зайлсхийх зорилгоор зээлдүүлэгчтэй тохиролцсон, бизнесийн үйл ажиллагааг нь зогсоосон, эсхүл үүсгэн байгуулагдсан улсын хуулийн дагуу дээр дурдсантай адилтгах нөхцөлд байгаа;</p> <p>4.2.2 Монгол Улсын, эсхүл үүсгэн байгуулагдсан улсын хуулийн дагуу татвар, хураамж, төлбөрөө төлөөгүй;</p> <p>4.2.3 Төрийн өмчит болон төрийн өмчийн оролцоотой хуулийн этгээд нь захиалагчаас хараат байдлаар үйл ажиллагаа явуулдаг;</p> |



- 4.2.4 Сүүлийн 3 жилийн хугацаанд худалдан авах ажиллагаанд оролцохдоо гэрээний үүргээ ноцтой зөрчсөн, биелүүлээгүй, эсхүл мэргэжлийн үйл ажиллагаанд алдаа гаргасныг шүүх, эрх бүхий байгууллага тогтоосон;
- 4.2.5 Илт худал мэдээлэл бүхий тендер ирүүлснийг эрх бүхий хуульд заасан эрх бүхий байгууллагатогтоосон;
- 4.2.6 Сүүлийн 3 жилийн хугацаанд Авлигын эсрэг хууль, Шударга бус өрсөлдөөнийг хориглох тухай хууль болон Эрүүгийн хуульд заасан авлигын, залилан мэхлэх, зохиомол тохиролцоо хийх, айлган сүрдүүлэх үйлдлийн аль нэгэнд холбогдсон болохыг шүүх тогтоосон;
- 4.2.7 Тендерт оролцогч нь (туслан гүйцэтгэгч бүрийг оролцуулан) уг төслийн зураг төсөл, техникийн тодорхойлолт болон бусад баримт бичгийг бэлтгэсэн, эсхүл гэрээг хянах зөвлөхөд нэр нь дэвшигдсэн этгээдтэй нэгдмэл сонирхолтой бол;
- 4.2.8 Тендер шалгаруулалтад оролцож байгаа хоёр буюу түүнээс дээш тооны тендерт оролцогчийн хууль ёсны төлөөлөгч нь нэг этгээд бол;
- 4.2.9 Тендерийн баримт бичгийн ТООЗ-ны 16дугаар зүйлд хувилбарт тендер ирүүлэхийг зөвшөөрснөөс бусад тохиолдолд тендерт оролцогч нэгээс дээш тендер ирүүлсэн бол; (Гэвч энэхүү заалт нь аливаа этгээдийг нэгээс дээш тендерт туслан гүйцэтгэгчээр оролцохыг, эсхүл нэг тендер шалгаруулалтад нэгээс олон багцад тендер ирүүлэхийг хязгаарлахгүй)
- 4.3. Тендерт оролцогч 4.2.1 - 4.2.9-д дурдсан нөхцөл үүссэн эсэх мэдэгдлийг захиалагчид бичгээр гаргаж өгөх үүрэгтэй. Эдгээр нөхцөл үүссэн эсэхийг магадлах зорилгоор захиалагчаас тавьсан шаардлагын дагуу тендерт оролцогч холбогдох баримт, нотолгоог захиалагчид ирүүлнэ.
- 4.4. Тендерт оролцогч нь эрх бүхий эсэхийг дараах мэдээлэл, нотлох баримтад үндэслэн тогтооно. Үүнд:
  - (а) хуулийн этгээдийн бүртгүүлсэн газар, бизнесийн үйл ажиллагааны үндсэн чиглэл, хаягийг тодорхойлсон улсын бүртгэлийн гэрчилгээний эхээс хийсэн хуулбар, эсвэл үүсгэн байгуулагдсан улсын түүнтэй адилтгах бусад баримт бичиг;
  - (б) тендерт оролцогчийг төлөөлж гарын үсэг зурахэтгээдийн итгэмжлэл;
  - (в) ТШӨХ-д шаардсан бол тухайн төрлийн ажил гүйцэтгэх тусгай зөвшөөрөл;
  - (г) Шүүх, эрх бүхий байгууллагын гаргасан шийдвэр. Тендерт оролцогчийн хувьд ТООЗ-ны 4.2.2, 4.2.4, 4.2.5 болон 4.2.6 –д дурдсан нөхцөл байдал үүсч байсан бол энэ тухайг захиалагчид мэдэгдэж холбогдох шүүх, эрх бүхий байгууллагын гаргасан шийдвэрийг тендерийн хамт ирүүлэх үүрэгтэй.

## 5. Тендерт оролцогчийн

- 5.1. Бүх тендерт оролцогч нь 3 дугаарбүлэгт заасан “Тендерийн маягт, чадварын мэдээлэл, зөвшөөрлийн

гэрээг  
хэрэгжүүлэх  
чадвар

бичиг”-ын дагуу мэдээлэл ирүүлэх, ажил гүйцэтгэхээр санал болгож буй аргачлал болон хуваарь, шаардлагатай бол зураг, ажлын графикийн хамт ирүүлэх ёстой.

5.2. Хэрэв захиалагч урьдчилсан сонголт явуулаагүй бөгөөд ТШӨХ-д өөрөөр заагаагүй бол бүх тендерт оролцогч гэрээг хэрэгжүүлэх чадварыг тогтооходтой холбогдуулан захиалагчийн шаардсан дараах мэдээллийг нотлох баримт болгон тендерийн хамт ирүүлнэ. Үүнд:

- (а) хуулийн этгээдийн бүртгүүлсэн газар, бизнесийн үйл ажиллагааны үндсэн чиглэл, хаягийг тодорхойлсон улсын бүртгэлийн гэрчилгээ болон тусгай зөвшөөрлийн дагуу хийгдэх ажлын тухайд уг ажлыг гүйцэтгэх тусгай зөвшөөрлийн эхээс хийсэн хуулбар, тендерт оролцогчийг төлөөлж гарын үсэг зурах этгээдийн итгэмжлэл;
- (б) санхүүгийн чадавхийг харуулах ТШӨХ-д заасан жилийн санхүүгийн тайлан. Хэрэв ТШӨХ-д тусгайлан заасан бол санхүүгийн тайланг аудитаар баталгаажуулсан байна;
- (в) гэрээг хэрэгжүүлэх, удирдах болон техникийн голлох боловсон хүчний чадвар, туршлагын талаарх мэдээлэл;
- (г) ТШӨХ-д заасан хугацаанд хийж гүйцэтгэсэн барилгын ажлын нийт мөнгөн дүнг жил жилээр харуулсан жагсаалт;
- (д) тухайн тендерт оролцогч ТШӨХ-д заасан хугацаанд төрөл болон хэмжээгээр ижил төстэй ажил хийж гүйцэтгэсэн туршлагыг жил жилээр харуулсан мэдээлэл, одоо хийж байгаа болон хийхээр төлөвлөсөн ажлын тухай дэлгэрэнгүй мэдээлэл, тэдгээр гэрээний талаар лавлах мэдээлэл авч болох үйлчлүүлэгч, захиалагчийн хаяг;
- (е) гэрээг гүйцэтгэхэд ашиглагдах санал болгож буй үндсэн машин механизм, тоног төхөөрөмжийн нэр төрөл(зайлшгүй шаардлагатай тоног төхөөрөмж, машин механизмын жагсаах);
- (ё) гэрээг гүйцэтгэхэд эргэлтийн хөрөнгө хүрэлцээтэй эсэхийг нотлох баримт бичиг (үүнд зээл авах баталгаажсан эрх болон боломжтой санхүүгийн бусад эх үүсвэр);
- (ж) захиалагч харилцагч банкнаас нь тодорхойлолт хүсэхэд татгалзах зүйлгүй тухай тендерт оролцогчийн албан мэдэгдэл;
- (з) одоогийн ба сүүлийн 3 жилийн хугацаанд тендерт оролцогчийн оролцсон аливаа шүүхийн зарга, маргааны талаарх мэдээлэл;
- (и) ТШӨХ-д тусгайлан зааснаас бусад тохиолдолд гэрээний үнийн дүнгийн 10-аас дээш хувьтай тэнцэх ажлыг туслан гүйцэтгэгчээр гүйцэтгүүлэх бол түүнийг түншлэл гэж үзэж, түншлэгч компанийн талаарх мэдээллийг мөн ирүүлнэ. Туслан гүйцэтгүүлэх ажлын талаарх мэдээллийг тендерийн саналд тусгаж ирүүлнэ. Туслан гүйцэтгэгчээр гүйцэтгүүлж болох ажлын нийт өртөгийн дээд хязгаарыг ТШӨХ-д тодорхойлно.

5.3. Тендерт оролцогч ТООЗ-ны 1.1-д заасан ажлыггүйцэтгэх гэрээг хэрэгжүүлэхийн тулд дор дурдсан чадварын доод шалгуур үзүүлэлтийг хангасан байна: Үүнд:

- (а) ТШӨХ-д заасан хугацааны аль нэг жилд гүйцэтгэсэн ажлын борлуулалтын хэмжээ нь ТШӨХ-д заасан мөнгөн дүнгээс багагүй байх;
- (б) ТШӨХ-д заасан жилийн хугацаанд хэрэгжүүлсэн тухайн гэрээтэй ижил төстэй, доод тал нь нэг удаагийн ажил гүйцэтгэх гэрээний үндсэн гүйцэтгэгчээр ажилласан туршлага(энэ шаардлагыг хангахын тулд нэрлэсэн ажлын доод тал нь 70 хувийг нь гүйцэтгэсэн байх шаардлагатай);
- (в) ТШӨХ-д заасан үндсэн тоног төхөөрөмж, техник хэрэгслийг цаг хугацаанд нь олж (өөрийн, түрээслэх/гэрээ шаардах/, авах г.м.) бэлэн байлгах санал;
- (г) гэрээнд заасан ажилтай төрөл, дүнгээрээ дүйцэх ажил дээр ТШӨХ-д зааснаас доошгүй хугацаанд нь гэрээг хариуцаж ажилласан туршлага бүхий ерөнхий инженертэй байх;
- (д) бусад гэрээт ажилд ашиглагдах буюу ашиглаж буй хөрөнгө болон энэ гэрээний дагуу хийгдэж болох урьдчилгаа төлбөрийг оролцуулахгүйгээр түргэн хөрвөх чадвартай хөрөнгө болон авах боломжтой зээл нь ТШӨХ-д дурдсан дүнгээс багагүй байх.
- (е) сүүлийн ТШӨХ-д дурдсан жилийн хугацаанд ашигтай ажилласан байх.

5.4. Тендерт оролцогч түншлэлийн хувьд 5.3 (а) ба (д)-д заасан чадварын доод шалгуур үзүүлэлтийг хангаж буй эсэхийг тодорхойлохын тулд түншлэлийн гишүүн тус бүрийн үзүүлэлтийг хооронд нь нэмнэ. Гэхдээ гишүүн тус бүр 5.3 (а), (б) болон (д)-д заасан чадварын доод шалгуур үзүүлэлтийн доод тал нь 25 хувийг, төлөөлөх эрх бүхий гишүүн доод тал нь 40 хувийг хангасан байх ёстой.

Энэ шаардлагыг биелүүлээгүй тохиолдолд түншлэлийг тухайн чадварын шаардлагыг хангаагүй гэж үзэж тендерээс нь татгалзана.

Түншлэл 5.3(б), (в), (г)-д заасан чадварын доод шалгуур үзүүлэлтийг хангаж буй эсэхийг тодорхойлохдоо түншлэлийн гишүүн тус бүрийн нөөц бололцоог хамтад нь харгалзан үзнэ.

Түншлэлийн гишүүн тус бүр 5.3(е)-г хангасан байх ёстой.

5.5. Тендерт оролцогч чадварын доод шалгуур үзүүлэлтийг хангаж буй эсэхийг тодорхойлоход түүний туслан гүйцэтгэгчийн ажлын туршлага, санхүүгийн нөөц бололцоог харгалзаж үзэхгүй. Харин туслан гүйцэтгэгчээр гүйцэтгүүлэх ажилд тусгай зөвшөөрөл шаардагдах бол туслан гүйцэтгэгч уг шаардлагыг хангасан байвал зохино.

5.6. Тендерт оролцогч тендерийн үнэлгээнд 7.5 хувийн давуу эрх эдлэх хүсэлтэй бол тендерт оролцогч нь хуулийн 10 дугаар зүйлийн 10.1-д заасныг хангаж байгаагэдгийг нотлон ирүүлэх шаардлагатай.

6. Тендерт оролцогч түншлэл

6.1. Хоёр ба түүнээс дээш тооны хуулийн этгээд хамтран ажиллах гэрээний үндсэн дээр нэг тендерт оролцогч /цаашид талуудыг хамтад нь "түншлэл" гэх, тус бүрийг нь "түншлэлийн гишүүн" гэх/ болж тендер шалгаруулалтад

оролцох тохиолдолд ТШӨХ-д өөрөөр заагаагүй бол дараах шаардлагыг хангасан байна:

- (а) түншлэлийн гишүүн бүр энэхүү ТООЗ-ны 5.2-т заасан бүх мэдээллийг тус бүрдээ гаргаж, тендерийн хамт ирүүлнэ.
  - (б) түншлэлийн гэрээ нь Иргэний хуульд заасан хамтран ажиллах гэрээний шаардлага хангасан байна;
  - (в) ТООЗ-ны 1.1-д заасан хэрэгжүүлэхэд бүх гишүүн хамтран болон тус тусдаа хүлээх хариуцлагыг хамтран ажиллах гэрээнд тодорхойлсон байх;
  - (г) түншлэлийн аль нэг болон бүх гишүүний нэрийн өмнөөс үүрэг хүлээх, зааварчилгаа хүлээн авах, төлбөр тооцоо хийхэд тэдгээрийг төлөөлөх эрх бүхий нэг гишүүн томилох;
  - (д) нийт гэрээний гүйцэтгэл, түүний дотор төлбөрийг зөвхөн төлөөлөх эрх бүхий гишүүнтэй тооцохыг хамтран ажиллах гэрээгээр зохицуулсан байх;
  - (е) түншлэлийн гэрээний хувийг тендерийн хамт ирүүлэх.
- 6.2. Дээрх шаардлагыг түншлэлийн гэрээнд тусгаагүй тохиолдолд түншлэлийг шаардлага хангаагүй гэж үзэж татгалзана.
7. Тендер шалгаруулалтад оролцох зардал
- 7.1. Тендерт оролцогч тендерийг бэлтгэх, захиалагчид ирүүлэхтэй холбогдон гарах бүх зардлыг өөрөө бүрэн хариуцах бөгөөд захиалагч ямар ч нөхцөлд энэхүү зардалтай холбогдох хариуцлага хүлээхгүй.
8. Ажлын талбайтай танилцах
- 8.1. Ажлын талбай, түүний байршил, орчны нөхцөл байдалтай газар дээр нь танилцаж судлан тендер бэлтгэх, гэрээ байгуулахад шаардлагатай байж болох бүх мэдээллийг тендерт оролцогч авч ашиглаж болно. Ажлын талбайтай газар дээр нь очиж танилцах зардлыг тендерт оролцогч өөрөө хариуцна.

---

## Б. ТЕНДЕРИЙН БАРИМТ БИЧГИЙН АГУУЛГА

---

9. Тендерийн баримт бичгийн агуулга
- 9.1. Тендерийн баримт бичиг нь дор дурдсан бүлгүүдийг агуулсан 3 хэсэг баримт бичигболон ТООЗ-ны 12 дугаар зүйлийн дагуу оруулсан нэмэлт өөрчлөлтөөс бүрдэнэ:

### I ХЭСЭГ

Бүлэг 1. Тендерт оролцогчдод өгөх зааварчилгаа

Бүлэг 2. Тендер шалгаруулалтын өгөгдлийн хүснэгт

Бүлэг 3. Тендер шалгаруулалтад ашиглах жишиг маягт

- Тендерийн маягт
- Чадварын мэдээллийн маягт
- Гэрээ байгуулах эрх олгох мэдэгдэл
- Гэрээний маягт

### II ХЭСЭГ

Бүлэг 4. Ажлын шаардлага, техникийн тодорхойлолт

### III ХЭСЭГ

Бүлэг 5. Гэрээний ерөнхий нөхцөл

Бүлэг 6. Гэрээний тусгай нөхцөл

Бүлэг 7. Гэрээний маягт

- Гэрээний маягт

- 
- Гүйцэтгэлийн баталгааны маягт
  - Урьдчилгаа төлбөрийн баталгааны маягт

Хавсралт: Тендерийн урилга

- 9.2. Захиалагчийн нийтэлсэн тендерийн урилга нь тендерийн баримт бичгийн хэсэг болохгүй.
- 9.3. Тендерт оролцогч тендерийн баримт бичиг дэх зааварчилгаа, нөхцөл, шаардлагатай маягт болон техникийн тодорхойлолтыг нягталж үзэх нь зүйтэй. Тендерийн баримт бичигт шаардсан мэдээлэл, баримт материалыг ирүүлэхгүй байх нь түүний тендерээс татгалзах үндэслэл болж болно.
10. Тендерийн баримтбичгийгтодруулах
- 10.1. Тендерт оролцохыг сонирхогч аливаа этгээд нь тендерийн баримт бичгийн талаар тодруулга авах шаардлагатай бол энэ тухай хүсэлтээ бичгээр гаргаж шуудан, эсхүл утсан холбоо (“утсан холбоо”-нд зөвхөн факсыг хамруулна)-гоор ТШӨХ-д заасан захиалагчийн хаягаар ирүүлнэ.  
Захиалагч тендер хүлээн авах эцсийн хугацаанаас ТШӨХ-д заасан хоногийн өмнө хүлээн авсан хүсэлтэд хариу өгнө. Хүсэлтийн агуулга, түүнд өгөх захиалагчийн хариуг хүсэлтийн эх сурвалжийг дурдалгүйгээр тендерийн баримт бичиг худалдан авсан бүх тендерт оролцогчдод бичгээр гаргаж шуудан, эсхүл утсан холбоогоор нэгэн зэрэг мэдэгдэнэ.
- 10.2. Тухайн тодруулгын үр дүнд захиалагч тендерийн баримт бичигт нэмэлт, өөрчлөлт оруулах шаардлагатай гэж үзвэл энэхүү ТООЗ-ны 12 дугаар зүйл, 20.2 дахь хэсэгт заасныг баримтална.
11. Тендер ирүүлэхийн өмнөх уулзалт
- 11.1. Тендер ирүүлэхийн өмнөх уулзалтыг зохион байгуулах талаар ТШӨХ-д заасан бол тендерт оролцохыг сонирхогч этгээдтүүний томилсон төлөөлөгч нарыг урьж оролцуулна. Уг уулзалт нь тендер бэлтгэх явцад үүсч болох аливаа асуудлыг тодруулах, энэ талаар тендерт оролцогчдоос тавьж буй асуултанд хариу өгөх зорилготой байна.
- 11.2. Тендерт оролцохыг сонирхогч өөрийн асуултыг дээрх уулзалтыг зохион байгуулахаас өмнө бичгээр ирүүлж болно.
- 11.3. Эдгээр асуултын агуулга, түүний талаарх хариуг тусгасан уулзалтын тэмдэглэл болон уулзалтын дараагаар бэлтгэгдсэн бусад хариу зэргийг асуулт тавьсан эх сурвалжийг дурдалгүйгээр тендерийн баримт бичиг худалдан авсан бүх тендерт оролцогчид бичгээр, эсхүл утсан холбоогоор нэгэн зэрэг мэдэгдэнэ.
- 11.4. Тендер ирүүлэхийн өмнөх уулзалтын үр дүнд захиалагч тендерийн баримт бичигт нэмэлт өөрчлөлт хийх шаардлагатай гэж үзвэл энэхүү ТООЗ-ны 12, 24.2-т заасныг баримтална.
- 11.5. Тендер ирүүлэхийн өмнөх уулзалтад оролцоогүй шалтгаанаар тендерт оролцохийг сонирхогч этгээдийн тендерт оролцох эрхийг хязгаарлаж болохгүй.
12. Тендерийн баримт бичигт нэмэлт өөрчлөлт оруулах
- 12.1. Захиалагч тендер хүлээн авах эцсийн хугацаа дуусахаас өмнө тендерийн баримт бичигт нэмэлт, өөрчлөлт оруулж болно.
- 12.2. Ийнхүү оруулсан нэмэлт, өөрчлөлт нь тендерийн баримт бичгийн салшгүй хэсэг болох бөгөөд түүнийг тендерийн баримт бичиг худалдан авсан бүх тендерт оролцогчид бичгээр гаргаж шуудан, эсхүл утсан холбоогоор нэгэн

зэрэг мэдэгдэнэ. Тендерт оролцогч нэмэлт өөрчлөлт тус бүрийг хүлээн авсан тухайгаа захиалагчид утсан холбоогоор мэдэгдэх үүрэгтэй.

- 12.3. Шаардлагатай бол тендерийн баримт бичигт орсон нэмэлт, өөрчлөлтийг тендер бэлтгэхдээ авч үзэхэд шаардагдах хангалттай хугацаа тендерт оролцогчдод олгох үүднээс захиалагч ТООЗ-ны 24.2-т заасны дагуу тендер хүлээн авах эцсийн хугацааг сунгаж болно.

---

## В. ТЕНДЕР БЭЛТГЭХ

---

### 13. Тендерийн хэл

- 13.1. Тендер, түүнчлэн тендертэй холбоотой асуудлаар захиалагч тендерт оролцогчийн хооронд харилцаж буй албан бичиг, захидалууд болон бусад баримт материалуудыг тендерт оролцогчид өгсөн зааварчилгааны дагуу бэлтгэх ба холбогдох бүх баримт бичиг нь монгол хэл дээр, гадаадын этгээд худалдан авах ажиллагаанд оролцох эрхтэй бол тэдгээр нь ТШӨХ-д заасан хэл дээр байна. Тендерийн барим бичгийн монгол хэл дээрх хувь гадаад хэл дээрхтэй зөрчилдвөл монгол хэл дээр бэлтгэсэн ТББ-ийн заалтыг баримтална
- 13.2. Аливаа тендерийг дагалдах баримт бичиг, хэвлэмэл материал нь өөр хэл дээр байж болох бөгөөд энэ тохиолдолд тэдгээрийн тендерт холбогдох хэсгийг ТШӨХ-д заасан хэл рүү хөрвүүлсэн орчуулгыг тендерт оролцогч давхар бэлтгэж ирүүлэх бөгөөд уг орчуулгыг үндэслэн тендерийн үнэлгээнд харгалзах болно.
- 13.3. Тендерт оролцогч тендерээ Монгол хэл болон ТШӨХ-д заасан гадаад хэлний аль нэг дээр бэлтгэж ирүүлэх бөгөөд нэгээс дээш хэл дээр тендерээ бэлтгэж ирүүлэхийг хориглоно. Шалгарсан тендерт оролцогчтой байгуулах гэрээг түүний тендер ирүүлсэн хэл дээр байгуулна.

### 14. Тендерийн иж бүрдэл

- 14.1. Тендерт оролцогчийн бэлтгэж ирүүлэх тендер нь дараах зүйлээс бүрдэнэ:
- (а) ТООЗ-ны 15дугаар зүйлд заасны дагуу бэлтгэсэн тендерийн маягт болонүе шатны ажлын хуваарь
  - (б) ТООЗ-ны 15, 17 дугаар зүйлийн дагуу бэлтгэж ирүүлэх үнэлэгдсэн үе шатны ажлын хуваарь;
  - (в) Захиалагч ТООЗ-ны 21 дүгээр зүйлд ирүүлэхийг шаардсан тендерийн баталгаа;
  - (г) тендерт оролцогчийг төлөөлж ТООЗ-ны 22 дугаар зүйлд заасны дагуу тендерт гарын үсэг зурах этгээдийн гарын үсгийгбаталгаажуулж бичгээр гаргасан байх, түүний итгэмжлэл;
  - (д) тендерт оролцогчийг тухайн тендерт оролцох эрх бүхий гэдгийг тогтооход шаардлагатай ТООЗ-ны 4 дүгээр зүйлд заасан нотлох баримтууд;
  - (е) тендерт оролцогч нь тухайн гэрээг хэрэгжүүлэх чадвартай болохыг тогтооход шаардлагатай ТООЗ-ны 5 дугаар зүйлд заасан нотлох баримтууд;
  - (ё) ТООЗ-ны 19дүгээрзүйлд заасны дагуу бэлтгэж ирүүлэх техникийн санал;
  - (ё) ТООЗ-ны 16дугаар зүйлд захиалагч тусгайлан зөвшөөрсөн тохиолдолд ирүүлэх хувилбарт тендер;

- (ж) ТООЗ-ны дагуу бэлтгэж ирүүлэх шаардлагатай бусад буюу ТШӨХ-д шаардсан материал.
15. Тендерийн маягт болон үе шатны ажлын хуваарь
- 15.1. Тендерт оролцогч нь 3 дугаарбүлэг буюу тендерийн жишиг маягтуудаасзохиx маягтыг ашиглан тендерийн санал ба үнэлэгдсэн үе шатны ажлын хуваарийг бэлтгэж ирүүлнэ. Эдгээр маягтын үг, өгүүлбэрт утга агуулгыг нь өөрчилсөн буюу орхигдуулсан аливаа өөрчлөлт хийхийг зөвшөөрөхгүй. Маягт дахь бүх хоосон зайд шаардсан мэдээллийг нөхөж бичнэ.
16. Хувилбарттендер
- 16.1. ТШӨХ-д тусгайлан зааснаас бусад тохиолдолд тендерт оролцогч тендерийн баримт бичгийн шаардлагад нийцсэн зөвхөн нэг тендер ирүүлэх ба хувилбарт тендер ирүүлэхийг үл зөвшөөрнө.
17. Тендерийн үнэ болон үнийн хөнгөлөлт
- 17.1. Тендерийн маягт болон үнэлэгдсэн үе шатны ажлын хуваарьт тендерт оролцогчийн санал болгож буй үнэ болон үнийн хөнгөлөлт нь дараах шаардлагад нийцсэн байна.
- 17.2. Тендерийн үнэ нь ТООЗ-ны 1.1-д тодорхойлсон гэрээт ажлын нийт өртөгийг хамрах ба тендерт оролцогчийн үнэлж ирүүлсэн үе шатны ажлын хуваарьт<sup>1</sup> үндэслэнэ.
- 17.3. Тендерт оролцогч нь зураг болон техникийн тодорхойлолтод тодорхойлогдсон ажлыг үнэлэхдээ үе шатны ажлын хуваарьт хураангуй байдлаар өгөгдсөн<sup>2</sup> бүх нэр төрөлд нэгж үнэ болон нийт үнэ өгнө. Тендерт оролцогч аль нэг нэр төрлийн нэгж үнэ болон нийт үнийг бөглөөгүй орхисон тохиолдолд түүнийг гүйцэтгэсний төлбөрийг захиалагч хийхгүй ба бусад нэр төрлийн үнэд багтсан гэж үзнэ.
- 17.4. Тендерийн маягтадтусгасан үнэ нь санал болгож буй аливаа үнийн хөнгөлөлт тооцоогүй тухайн тендерийн нийт үнэ байна.
- 17.5. Тендерт оролцогч нь аливаа нөхцөлт бус үнийн хөнгөлөлт болон түүнийг хэрэглэх аргачлалыг тендер ирүүлэх маягтад тусгасан байна.
- 17.6. Гэрээ болон бусад үндэслэлээр гүйцэтгэгчийн төлөх ёстой бүх татвар хураамжийг тендер хүлээж авах эцсийн хугацаанаас 14 хоногийн өмнө хүчин төгөлдөр мөрдөгдөж буй хууль тогтоомжийг үндэслэн тендерийн үнэд багтаасан байна.
- 17.7. Тухайн тендерийн дагуу гүйцэтгэх ажлыг багцалсан эсэх талаарх мэдээллийг ТООЗ-1.3 дахь хэсгээс лавлана уу. Хэрэв багцалсан бол тендерт оролцогч нэг, эсхүл түүнээс олон багцад тендер ирүүлэх эрхтэй. Аливаа багцыг хувааж дэд багц болгон тендер ирүүлэхийг хориглоно.
- 17.8. ТШӨХ-д гэрээний үнийг тохируулах нөхцөлтэй байхаар тусгайлан зааснаас бусад тохиолдолд тендерт оролцогчийн санал болгосон үнэ нь гэрээний хэрэгжилтийн явцад тогтмол байна. Тендерийн үнийг тохируулж өөрчлөхөөр санал болгосон аливаа тендерийг ТООЗ-ны 30 дугаар зүйлд заасны дагуу үндсэн шаардлага хангаагүй тендер гэж үзэж, уг тендерээс татгалзана. Гэвч үнэ тохируулахаар заасан тохиолдолд тогтмол үнэ санал болгосон тендерээс татгалзахгүй бөгөөд түүний үнийн

<sup>1</sup>Нэгж үнийн гэрээнд “үе шатны ажлын хуваарьт” гэснийг “ажлын тоо хэмжээнд” гэж солино.

<sup>2</sup>Нэгж үнийн гэрээнд “үе шатны ажлын хуваарьт хураангуй байдлаар өгөгдсөн” гэснийг “ажлын тоо хэмжээнд тодорхойлогдсон” гэж солино.

- тохируулга нь гэрээний хэрэгжилтийн явцад тэг (0)-тэй тэнцүү байна гэж үзнэ.
- 17.9. Гэрээний хэрэгжилтийн явцад үнэ тохируулах нөхцөлтэй байхаар заасан бол ажлын гүйцэтгэлийн явцад үе шатны ажлын хуваарьт заасан үнэд<sup>3</sup> гэрээний ерөнхий нөхцөлийн 44 дүгээр зүйлд заасан нөхцөл, аргачлалын дагуу үнийн тохируулга хийнэ. Тендерт оролцогч гэрээний тусгай нөхцөл болон гэрээний ерөнхий нөхцөлийн 44 дүгээр зүйлд заасны дагуу шаардагдах бүх мэдээллийг тендерийн хамт ирүүлнэ.
18. Тендерийн болон төлбөрийн валют 18.1. Төлбөр тооцоог үндэсний мөнгөн тэмдэгтээр гүйцэтгэх тухай хуулийн 4 дүгээр зүйлийн 4.1, 4.2 дах хэсэгт заасны дагуу тендерийн үндсэн валют нь төгрөг байна.
19. Техникийн саналийн бүрдэл баримт бичиг 19.1. Тендерт оролцогч нь ажлын гүйцэтгэл болон хугацааны талаар захиалагчийн шаардлагад нийцэж буйг нарийвчлан харуулсан график, ажлыг гүйцэтгэх арга барил, тоног төхөөрөмж, ажиллах хүчин, ажлын хуваарийн талаарх мэдэгдэл зэргийг агуулсан Техникийн саналыг тендерийн баримт бичгийн<sup>3</sup> дугаарбүлэгт заасан маягтаарбусад мэдээллийн хамтаар бэлтгэж тендерт ирүүлнэ.
20. Тендер хүчинтэй байх хугацаа 20.1. Тендер нь захиалагч ТӨӨЗ-ны 27.1-тзаасны дагуу тогтоосон тендер нээх он, сар, өдрөөс хойш 45 хоногийн хугацаанд хүчинтэй байна. Тендерт оролцогчоос тендерийн маягтад санал болгож ирүүлсэн тендер хүчинтэй байх хугацаа нь захиалагчийн тогтоосон дээрх хугацаанаас богино байх тохиолдолд захиалагч түүний тендерийг үндсэн шаардлага хангаагүй гэж үзэж, уг тендерээс татгалзана.
- 20.2. Онцгой нөхцөл байдал үүсч тендер хүчинтэй байх хугацааг сунгахаар шийдвэрлэсэн тохиолдолд захиалагч бүх тендерт оролцогчид хандаж өөрсдийн тендер хүчинтэй байх хугацааг сунгах хүсэлт тавина. Энэхүү хүсэлт гаргах болон түүний хариуг ирүүлэхдээ бичгээр, эсхүл утсан холбоогоор харилцана. Тендерт оролцогч тендерийн баталгааг улсын орлого болгохгүйгээр уг хүсэлтээс татгалзах эрхтэй. Хүсэлтийг зөвшөөрсөн тендерт оролцогчоос тендерийнх нь агуулгыг өөрчлөхийг санал болгох, эсхүл өөрчлөлт оруулахыг зөвшөөрөхийг хориглоно. Хүсэлтийг зөвшөөрсөн тендерт оролцогч тендерийн баталгааны хүчинтэй хугацааг 21 дүгээр зүйлд нийцүүлэн мөн хугацаагаар сунгана.
21. Тендерийн баталгаа 21.1. Тендерт оролцогч нь мөн ТШӨХ-д заасан дүнтэй тендерийн баталгааг ирүүлнэ.
- 21.2. Тендер шалгаруулалт олон багцтай бол нэг тендерийн баталгаа гаргаж, түүнд багц тус бүрээр тодорхойлж ирүүлнэ.
- 21.3. Захиалагч тендерийн баталгааны хэмжээг багц тус бүрийн төсөвт өртгийн 1-2 хувиар тооцож ТШӨХ-д заана.
- 21.4. Тендерийн баталгаа нь Монгол улсын, эсхүл гадаадын банкны гаргасан баталгаа байна. Тендерийн баталгааг 4 дүгээр бүлэгт заасан маягтаар, эсхүл тендер хүлээн авахаас өмнө захиалагчийн урьдчилан хүлээн зөвшөөрсөн

<sup>3</sup> Нэгж үнийн гэрээнд “үе шатны ажлын хуваарьт заасан үнэд” гэснийг “ажлын тоо хэмжээнд заасан нэгж үнэ болон нийт үнэд” гэж солино.



маягтаар ирүүлнэ. Тендерийн баталгаа нь тендер хүчинтэй байх эцсийн хугацаанаас хойш 28 хоногбайна.

- 21.5. Тендерийн баталгааны эх хувийг ирүүлэхдээ захиалагчийн ТШӨХ-д заасан хоног (он, сар, өдөр)-оор тооцож ирүүлнэ.
- 21.6. Түншлэлийн хувьд түүнийг төлөөлөх эрх бүхий гишүүн тендерийн баталгааг ирүүлнэ.
- 21.7. ТООЗ-ны 21.1-д шаардсаны дагуу хүлээн зөвшөөрөхүйц тендерийн баталгаа ирүүлээгүй аливаа тендерийг захиалагч үндсэн шаардлага хангаагүй гэж үзэж татгалзана.
- 21.8. Тендер нь шалгараагүй оролцогчийн тендерийн баталгааг ТООЗ-ны 20.1-д заасан тендер хүчинтэй байх хугацаанаас хойш 28 хоногийн дотор захиалагч хүчингүй болгоно.
- 21.9. Шалгарсан тендерт оролцогчийн тендерийн баталгааг ТООЗ-ны 39дугаар зүйлийн дагуу гэрээнд гарын үсэг зурж, ТООЗ-ны 40дугаар зүйлийн дагуу гүйцэтгэлийн баталгааг ирүүлэхэд хүчингүй болгоно.
- 21.10. Тендерийн баталгааг дараах тохиолдолд улсын орлого болгоно:
  - (а) тендер нээсний дараа тендер хүчинтэй байх хугацаа дуусахаас өмнө тендерт оролцогч өөрийн тендерийг буцааж авсан, эсхүл буцааж авахыг бичгээр мэдэгдсэн;
  - (б) тендерт оролцогч ТООЗ-ны 31.2-ын дагуу тендерийн үнэд хийсэн залруулгыг хүлээн зөвшөөрөөгүй бөгөөд ТООЗ-ын 37.2-т заасан нөхцөл үүссэн бол;;
  - (в) шалгарсан тендерт оролцогч заасан хугацаанд багтаан:
    - 1) ТООЗ-ны 39 дугаар зүйлийн дагуу гэрээнд гарын үсэг зураагүй бол;
    - 2) ТООЗ-ны 40 дугаар зүйлийн дагуу гүйцэтгэлийн баталгааг ирүүлээгүй бол.

**22. Тендер ирүүлэх хувь, тендерт гарын үсэг зурах**

- 22.1. Тендерт оролцогч 14дүгээрзүйлд заасан тендерийн бүрдэл баримт бичгийн эх хувиудыг бэлтгэн хавтаслаж, түүнд “ЭХ ХУВЬ” гэсэн тодорхой бичиглэл хийнэ. Тендерт оролцогч үүнээс гадна ТШӨХ-д заасан тоо ширхэг бүхий тендерийн хуулбар хувийг бэлтгэн хавтаслаж, “ХУУЛБАР ХУВЬ” гэсэн тодорхой бичиглэл хийнэ. Эх хувь болон хуулбар хувиуд хоорондоо зөрчилдсэн тохиолдолд эх хувийг баримтална.
- 22.2. Тендерийн эх болон хуулбар хувиудыг хэвлэж (компьютер, бичгийн машин гэх мэт), эсхүл арилдаггүй бэхээр бичиж, тендерт оролцогчийг төлөөлөх эрх бүхий этгээд гарын үсэг зурж баталгаажуулна. Тендерт оролцогчийн боловсруулсан тендерийн агуулга, үнэтэй холбоотой бүх хуудсанд төлөөлөх эрх бүхий этгээд гарын үсэг зурна. Хэвлэмэл танилцуулга, тайлан болон бусад байгууллагын гаргасан албан ёсны мэдээлэл зэрэг баримт бичиг үүнд хамаарахгүй.
- 22.3. Тендер ирүүлэхээс өмнө захиалагчийн гаргасан зааварчилгаатай нийцүүлэх, эсхүл тендерт оролцогч өөрийн алдааг зайлшгүй шаардлагаар засахаас бусад тохиолдолд тендерт ямар нэг засвар, нэмэлт бичилт хийхгүй ба засвар, нэмэлт бичилт хийсэн тохиолдолд

зөвхөн дээрх эрх бүхий этгээд гарын үсэг зурж баталгаажуулснаар тэдгээр засвар өөрчлөлтийг хүчинтэйд тооцно.

## Г. ТЕНДЕР ИРҮҮЛЭХ

- |  |  |
|--|--|
| <b>23.</b> Тендерийг битүүмжлэх, бичиглэл хийх                 | <p>23.1. Тендерт оролцогчид өөрийн тендерийг шуудангаар, эсвэл өөрөө буюу өөрийн бие төлөөлөгчөөр захиалагчид хүргүүлнэ.</p> <p>23.2. Тендерийн эх болон хуулбар хувиудыг тус тусад нь “ЭХ ХУВЬ”, “ХУУЛБАР ХУВЬ” гэсэн бичиглэл бүхий дугтуйнд хийж битүүмжлэн тэдгээрийг дахин давхар нэг дугтуйнд (гаднах) хийж битүүмжлэнэ. Тендерээ дугтуйлж, битүүмжлэхдээ ТООЗ-ны 23.3, 23.4–т заасныг баримтлана.</p> <p>23.3. Доторх ба гаднах дугтуйнууд дараах шаардлагыг хангасан байх. Үүнд:</p> <ul style="list-style-type: none"><li>(а) тендерт оролцогчийн нэр, хаягтай байх;</li><li>(б) ТШӨХ-д заасан хаягаар ТООЗ-ны 1.1-д заасан захиалагчийн нэр дээр хаяглах;</li><li>(в) тендер шалгаруулалтыг таних, ялгах тэмдэг болгож ТООЗ-ны 1.1 болон ТШӨХ-д тодорхойлсон тендер шалгаруулалтын нэр/дугаар тодорхой бичсэн байх;</li><li>(г) ТООЗ-ны 27.1-т заасан хугацаанаас өмнө “НЭЭЖ ҮЛ БОЛНО” гэж тэмдэглэгдсэн байх.</li></ul> <p>23.4. Хэрэв бүх дугтуйг 23.3-т заасан шаардлагын дагуу битүүмжилж, бичиглэл хийгээгүй нөхцөлд уг тендер буруу хаягаар хүргэгдсэн, эсхүл тендер нээхээс өмнө битүүмжлэл задарсан тохиолдолд захиалагч хариуцлага хүлээхгүй.</p> <p>23.5. ТООЗ-ны 23.1-д зааснаас өөр хэлбэрээр (электрон шуудангаар, эсвэл факсаар г.м) ирүүлсэн аливаа тендерийг захиалагч хуулийн 25 дугаар зүйлийн 25.2-т заасныг үндэслэн хүлээж авахгүй бөгөөд түүнийг хаягаар нь буцаана.</p> |
| <b>24.</b> Тендер хүлээн авах эцсийн хугацаа                   | <p>24.1. Захиалагч тендерийг ТШӨХ-д заасан хаягаар, нээх огноо, цагаас өмнө хүлээн авна.</p> <p>24.2. Захиалагч ТООЗ-ны 12 дугаар зүйлийн дагуу тендерийн баримт бичигт нэмэлт, өөрчлөлт оруулсны улмаас тендер хүлээн авах эцсийн хугацааг сунгасан тохиолдолд захиалагч болон тендерт оролцогчийн эрх, үүрэг сунгасан хугацааны туршид хэвээр хадгалагдана.</p>  |
| <b>25.</b> Хугацаа хоцорсон тендер                             | <p>25.1. Захиалагч ТООЗ-ны 24 дүгээр зүйлд заасан тендер хүлээн авах эцсийн хугацаанаас хойш ирүүлсэн аливаа тендерийг “хугацаа хоцорсон” гэж зарлан түүнээс татгалзаж, нээлгүйгээр буцаана.</p>   |
| <b>26.</b> Тендерт нэмэлт өөрчлөлт хийх, тендерийг буцааж авах | <p>26.1. Тендерт оролцогч тендер хүлээн авах эцсийн хугацаанаас өмнө захиалагчид бичгээр мэдэгдэл өгсний үндсэн дээр өөрийн тендерт нэмэлт өөрчлөлт оруулах, солих, эсхүл түүнийг буцааж авах эрхтэй.</p> <p>26.2. Тендерт нэмэлт, өөрчлөлт оруулах, солих эсхүл тендерийг буцааж авах мэдэгдлийг ТООЗ-ны 23 дугаар зүйлийн дагуу бэлтгэн битүүмжилж, бичиглэл хийхийн хамт доторх ба гаднах дугтуй дээр “НЭМЭЛТ, ӨӨРЧЛӨЛТ ХИЙХ ТУХАЙ”, “ТЕНДЕРИЙГ СОЛИХ ТУХАЙ”, эсхүл “ТЕНДЕРИЙГ БУЦААЖ АВАХ ТУХАЙ” гэсэн нэмэлт бичиглэл хийж ТООЗ-ны 24 дүгээр зүйлд заасны дагуу захиалагчид ирүүлнэ. Тендерийг буцааж авах мэдэгдлийг утсан холбоогоор ирүүлж болох ба энэ мэдэгдэл хүчин төгөлдөр болохыг</p>  |

- батламжилж гарын үсэг, тамга бүхий эх хувийг тендер хүлээн авах эцсийн хугацаанаас өмнө заавал ирүүлнэ.
- 26.3. Тендер хүлээн авах эцсийн хугацаанаас хойш тендерт аливаа нэмэлт өөрчлөлт хийхийг хориглоно.
- 26.4. ТООЗ-ны 26.2-т заасны дагуу тендерээ буцааж авах тухай хүсэлт ирүүлсэн оролцогчийн үндсэн тендерийг нээлгүй буцаан олгоно.
- 26.5. Тендер хүлээн авах эцсийн хугацаанаастендер хүчинтэй байх хугацааны хоорондтендерийгбуцааж авах нь ТООЗ-ны 21д зүйлийн дагуу тендерийн баталгааг улсын орлого болгох үндэслэл болно.

---

#### Д. ТЕНДЕРИЙГ НЭЭХ, ҮНЭЛЭХ

---

#### 27. Тендерийг нээх

- 27.1. Захиалагч тендерийн нээлтийг ТШӨХ-д заасан огноо, цагт, заасан хаяг бүхий газарт зохион байгуулна. Тендер нээх үед тендерт оролцогч, эсхүл түүний төлөөлөгч болон сонирхсон бусад этгээд байлцах эрхтэй ба байлцсан бол тендерийн нээлтийн тэмдэглэлд гарын үсгээ зурна.
- 27.2. Захиалагч эхлээд “ТЕНДЕРИЙГ БУЦААЖ АВАХ ТУХАЙ” гэсэн бичиглэл бүхий дугтуйг нээж, зарлах бөгөөд энэ хүсэлт ирүүлсэн оролцогчийн үндсэн тендерийг нээлгүйгээр буцаана. Хэрэв “ТЕНДЕРИЙГ БУЦААЖ АВАХ ТУХАЙ” гэсэн хүсэлтэд гарын үсэг зурсан этгээд нь тендерт оролцогчийг төлөөлөх бүрэн эрх бүхий этгээд болохыг баталсан гарын үсгийн баталгаа, итгэмжлэл дагалдаж ирээгүй бол түүний үндсэн тендерийг буцаахыг зөвшөөрөхгүй бөгөөд түүнийг нээж нийтэд зарлана. Дараа нь “ТЕНДЕРИЙГ СОЛИХ ТУХАЙ” бичиглэл бүхий тендерийг нээж зарлах бөгөөд уг тендерийг ирүүлсэн оролцогчийн урьд ирүүлсэн тендерийг нээлгүйгээр түүнд буцаан олгоно. “ТЕНДЕРТ НЭМЭЛТ ӨӨРЧЛӨЛТ ОРУУЛАХТУХАЙ” дугтуйг түүнд харгалзах үндсэн тендерийн хамт нээж нийтэд зарлана. Хэрэв тендер солих, эсхүл нэмэлт, өөрчлөлт оруулаххүсэлтийг уг тендерийг ирүүлсэн оролцогчийг бүрэн төлөөлөх эрх бүхий этгээд гарын үсэг зурсан болохыг баталгаажуулж, хүсэлтийн хамт ирүүлээгүй бол тендерийг солих, эсхүл нэмэлт, өөрчлөлт оруулахыг зөвшөөрөхгүй бөгөөд урьд ирүүлсэн тендерийг дангаар нь нийтийн өмнө нээж зарлана.
- 27.3. Тендерийг нээх үед тендерт оролцогчийн нэр, тендерийн үнэ, санал болгосон бол үнийн хөнгөлөлт, хувилбарт тендер ирүүлэхийг зөвшөөрсөн тохиолдолд түүний үнэ, хэрэв захиалагч шаардсан бол тендерийн баталгаа байгаа эсэх, оролцогч өөрийн тендерт нэмэлт, өөрчлөлт оруулсанбол уг нэмэлт өөрчлөлтийг болон захиалагч шаардлагатай гэж үзсэн бусад мэдээллийг зарлаж, тэмдэглэл үйлдэнэ. Тендер нээх үед зарлагдаагүй тендерийн үнэ, үнийн хөнгөлөлт болон хувилбарт тендерийг үнэлгээнд харгалзахгүй.
- 27.4. Захиалагч тендерийн нээлтийн тэмдэглэлийг хөтлөх бөгөөд уг тэмдэглэл нь дараах мэдээллийг заавал агуулсан байна.
- (а) тендерторолцогчийн нэр болон тухайн тендерт оролцогч тендерээ буцааж авсан, эсхүл тендерт нэмэлт өөрчлөлт оруулсан буюу тендерээ солисон эсэх;

- (б) тендерийн үнэ болон үнийн хөнгөлөлт(зөвшөөрсөн бол хувилбарт тендерийн үнэ), шаардлагатай бол эдгээр мэдээллийг багц тус бүрээр гаргах;
  - (в) захиалагч тендерийн баталгаа шаардсан бол түүнийг ирүүлсэн эсэх.
- 27.5. Тендер хүлээн авах эцсийн хугацаанаас хоцорч ирүүлснээс бусад тендерээс тендерийн нээлтийн үед татгалзахыг хориглоно.
- 28. Нууцлал
  - 28.1. Тендерийг хянан үзэх, тодруулах, үнэлэх, харьцуулах болон гэрээ байгуулах эрх олгох зөвлөмжтэй холбогдсон мэдээллийг гэрээ байгуулах эрх олгох хүртэлх хугацаанд тендерт оролцогчид болон тухайн тендер шалгаруулалтын үйл ажиллагаатай албан ёсоор холбогдолгүй аливаа этгээдэд задруулахыг хориглоно.
  - 28.2. Захиалагч тендерийг хянан үзэх, үнэлэх, харьцуулах явцад, эсхүл гэрээ байгуулах эрх олгох шийдвэрт тендерт оролцогчоос нөлөөлөх гэсэн аливаа оролдлого нь тухайн оролцогчийн тендерээс татгалзах үндэслэл болж болно.
  - 28.3. Тендерийн нээлт хийснээс хойш гэрээ байгуулах эрх олгох хүртэл хугацаанд захиалагч болон тендерт оролцогчид хоорондоо зөвхөн бичгээр харилцана.
- 29. Тендерийг тодруулах
  - 29.1. Тендерийг хянан үзэх, үнэлэх болон харьцуулах явцад тендерийг үнэлэхэд зайлшгүй шаардлагатай бол захиалагч тендерт оролцогчоос түүний ирүүлсэн тендерийн талаар тодруулга ирүүлэхийг хүсч болно. Тодруулга авахдаа зөвхөн албан бичгээр харилцана. Гэхдээ ТООЗ-ны 30 дугаарзүйлийн дагуу тендерийг хянан үзсэний үндсэн дээр захиалагчийн илрүүлсэн арифметик алдааг залруулахаас бусад тохиолдолд тендерийн үнэ болон агуулгад ямар нэг өөрчлөлт хийхийг хүсэх, санал болгохыг зөвшөөрөхгүй.
- 30. Тендерийг хянан үзэх, шаардлагад нийцсэн эсэхийг тогтоох
  - 30.1. Аливаа тендерийг нарийвчлан үнэлэхээс өмнө дараах шаардлагыг хангаж буй эсэхийг нягтлана. Үүнд:
    - (а) ТООЗ-ны 4дүгээр зүйлд заасан эрх бүхий тендерт оролцогч байх шаардлагыг хангасанэсэх;
    - (б) тендерт зохих ёсоор гарын үсэг зурж баталгаажуулсанэсэх;
    - (в) шаардагдах баталгааг зөвшөөрөгдсөн маягтаар ирүүлсэнэсэх;
    - (г) тендерийн баримт бичигт тавигдсан бусад шаардлагад нийцсэнэсэх;
    - (д) тендерт оролцогч ТООЗ-ны 4 дүгээр зүйлд заасан гэрээг хэрэгжүүлэх чадварын доод шаардлагыг хангасан эсэх;
    - (е) ажил гүйцэтгэхэд тавигдах бусад шаардлагыг хангасан эсэх.
  - 30.2. ТООЗ-ны 30.1 дэх хэсгийн (а)-(е) дэх заалтыг хангаж буй тохиолдолд тухайн тендерийг шаардлагад нийцсэн тендер гэж үзнэ.
  - 30.3. Шаардлагад нийцсэн тендер нь тендерийн баримт бичигт тавигдсан нөхцөл шаардлага, ялангуяа тендерт оролцогчийн үйлдвэрлэлийн болон гэрээ хэрэгжүүлэх чадвар, техникийн тодорхойлолт, ажлын тоо хэмжээг материаллаг зөрүүгүйгээр хангасан тендерийг хэлнэ. Дор дурдсан зүйлсийг материаллаг зөрүү гэж үзнэ:

- (а) техникийн тодорхойлолт болон гэрээний нөхцөлд тодорхойлсон ажлын хамрах хүрээ, чанар болон гүйцэтгэлд сөрөг нөлөө үзүүлэхээр бол;
  - (б) гэрээнд заасан захиалагчийн эрх, тендерт оролцогчийн үүрэгт тендерийн баримт бичигтэй үл нийцэх зарчмын хязгаарлалт оруулсан бол;
  - (в) тендерийн баримт бичигт шаардсанаас зөрүүтэйгээр санал болгосон тендерийн саналыг хүлээн зөвшөөрөх, түүнийг засварлах буюу залруулах нь шаардлагад нийцсэн бусад тендерийн өрсөлдөөнд шударга бусаар нөлөөлөх бол.
- 30.4. Захиалагч шаардлагад үл нийцсэн гэж тогтоогдсон тендерээс татгалзана. Харин тендерт оролцогч түүнд засвар хийж шаардлагад нийцсэн болгож болохгүй.
- 31. Алдааг залруулах**
- 31.1. Захиалагч шаардлагад нийцсэн гэж тодорхойлогдсон тендерийн арифметик алдааг шалгаж дараах байдлаар залруулна:
- (а) тоо болон үсгээр илэрхийлэгдсэн дүн хоорондоо зөрсөн бол үсгээр илэрхийлэгдсэнийг зөв гэж үзнэ;
  - (б) нэр төрлийн нийт үнийн нийлбэр нь тендерийн маягтад заасан тендерийн нийт үнээс зөрвөл нэр төрлийн нийт үнийн нийлбэрийг үндэслэн тендерийн нийт үнийг залруулна;
  - (в) нэр төрлийн нийт үнэ нь түүний нэгж үнийг тоо ширхэгээр үржүүлэхэд гарсан үнээс зөрвөл нэр төрлийн нэгж үнийг үндэслэн түүний нийт үнийг залруулна. Гэхдээ захиалагчийн үзэж байгаагаар нэгж үнэд аравтын орны таслалыг андуурсан болох нь илэрхий байвал тухайн мөр дэх нийт дүнг зөв гэж үзэн холбогдох нэгж үнийг залруулна.
- 31.2. Захиалагч хамгийн сайн үнэлэгдсэн тендерийн үнэд залруулга хийхээр байвал энэ талаар тухайн тендерт оролцогчид мэдэгдэж, хүлээн зөвшөөрсөн эсэхийг бичгээр баталгаажуулж авна.
- 32. Нэг валютад хөрвүүлэх**
- 32.1. Төлбөр тооцоог үндэсний мөнгөн тэмдэгтээр гүйцэтгэх тухай хуулийн 4 дүгээр зүйлийн 4.1 дэх хэсэгт заасны дагуу Монгол банкнаас албан ёсоор зөвшөөрсөн тохиолдол ТООЗ-ны 18 дугаар зүйлд зааснаас өөр валютаар тендерийн үнийг илэрхийлж болно. Ийм тохиолдолд захиалагч тендерийн үнэлгээ, харьцуулалтыг хийхдээ тендерийн үнийг тендер зарласан өдрийн Монголбанкны ханшаар төгрөгт хөрвүүлнэ.
- 33. Дотоодын давуу эрх**
- 33.1. Захиалагч ТШӨХ-д тусгайлан зааснаас бусад тохиолдолд тендерүүдийг үнэлж харьцуулахдаа Монгол Улсын гарал үүсэлтэй бараа санал болгосон тендерт давуу эрхийн зөрүү тооцохгүй.
- 34. Тендерийг үнэлэх, харьцуулах**
- 34.1. Захиалагч зөвхөн ТООЗ-ны 30 дугаар зүйлийн дагуу хянан үзээд шаардлагад нийцсэн гэж тогтоосон тендерүүдийг үнэлж, харьцуулна.
- 34.2. Захиалагч тендерийг үнэлэхдээ ТООЗ-ны 25 дугаар зүйлийн дагуу зарлагдсан тендерийн үнэд дараах байдлаар залруулга хийж, тендерийн харьцуулах үнийг тодорхойлно. Үүнд:
- (а) ТООЗ-ны 31.1 –д заасны дагуу алдааг залруулах;
  - (б) үнэлэгдсэн үе шатны ажлын хуваарь дахь магадлашгүй ажлын зардлын дүнг хасах. Харин

- захиалагчийн шаардсаны дагуу тендерт оролцогчийн санал болгосон ажил-өдрийн зардлыг хасахгүй;
- (в) ТООЗ-ны 27.4-д заасны дагуу зарлагдсан тендерт оролцогчийн санал болгосон нэмэлт өөрчлөлт буюу үнийн хөнгөлөлтийг тооцож, тусгах;
  - (г) Дээрх буюу энэ зүйлийн (а), (б) болон (в) заалтын дагуу хийсэн залруулга, нэмэлт өөрчлөлт, үнийн хөнгөлөлтийг тооцсон тендерийн нийт үнийг ТООЗ-ны 18дугаар зүйлд заасан үндсэн валют руу 32 дугаар зүйлд заасны дагуу хөрвүүлэх;
  - (д) Захиалагч материаллаг бус зөрүүтэй буюу бага хэмжээний зөрүүтэй гэж үзсэн тохиолдолд орхигдуулсан зүйлийн тоо хэмжээний дутагдал, эсвэл илүүдлийн зөрүүг мөнгөөр илэрхийлэн тооцоолж, тендерийн үнэд тусгах;
  - (е) Захиалагч зөвхөн 34.4-т тодорхойлсон үнэлгээнд харгалзах хүчин зүйлүүдийг тэдгээрт холбогдох аргачлалын дагуу тооцож тендерийн үнэд тусгах;
  - (ё) ТООЗ-ны 33.1-д тусгайлан заасан бол дотоодын давуу эрхийн зөрүү тооцох.
- 34.3. Захиалагч нь аливаа өөрчлөлт, зөрүү болон хувилбарт тендерийг хүлээн зөвшөөрөх, эсхүл татгалзах эрхтэй. Тендерийн баримтбичгийн шаардлагыг давуулж биелүүлэх, эсхүл бусад замаар тендерийн баримтбичгийн шаардлагад заагаагүй ашиг тусыг захиалагчид санал болгосон өөрчлөлт, зөрүү, хувилбарт тендер болон бусад хүчин зүйлийг захиалагч тендерийг үнэлэхэд харгалзахгүй.
- 34.4. ТШӨХ-д тусгайлан заагаагүй бол захиалагч үнэлгээнд дараах хүчин зүйлсийг харгалзахгүй:
- (а) Гэрээний болон арилжааны зөрүү:  
Гэрээний болон худалдааны нөхцөлөөс зөрүүтэйгээр санал болгосон болон орхигдуулсан зүйл бүрийн өртгийг тооцоолж үнэлгээнд харгалзана.
  - (б) Ажлын гүйцэтгэлийн хугацаа:  
Энэ тендерийн баримт бичгийн дагуу гүйцэтгэх ажлыг техникийн тодорхойлолтод заасан ажлын гүйцэтгэлийн хуваарийн дагууболон түүнд багтааж дуусгах шаардлагатай. Тендерторолцогчийнүнэтус хуваарьтүндэслэсэн байх шаардлагатай. Тус хуваарьт зааснаас өмнө дуусгавар болгохыг санал болгосон тендерт урамшуулал олгохгүй. Тус хуваарьт зааснаас хоцорч ажлыг гүйцэтгэхээр санал болгосон тендерээс татгалзахгүй ба үнэлгээнд харгалзах зорилгоор хоцорсон хоног тутамд тендерийн үнийн ТШӨХ-д заасан хувийг<sup>4</sup> тендерийн үнэ дээр нэмнэ. Ажлын гүйцэтгэлийн хуваарьт зааснаас ТШӨХ-д зааснаас<sup>5</sup> илүү сар хоцроож дуусгахыг санал болгосон тендерээс татгалзана.
  - (в) Төлбөрийн хуваарийн зөрүү:  
Гэрээний тусгай нөхцөлд дурдсан төлбөрийн хуваариас өөр хуваарь санал болгосон тендерээс

<sup>4</sup> Ихэвчлэн0.05 хувь.

<sup>5</sup> Зөвшөөрөх хоцролтын хугацааг орлуулж бичнэ.

татгалзахгүй ба үнэлгээнд харгалзах зорилгоор төлбөрийн хуваарьт зааснаас өмнөтөлөгдөх дүнд сарын ТШӨХ-д заасан хувь<sup>6</sup>-тай тэнцэхүү тооцож тендерийн үнэ дээр нэмнэ.

34.5. Хэрэв тендерийн баримт бичгийн дагуу гүйцэтгэх ажил нь ТООЗ-ын 1.3-ийн дагуу хоёр буюу түүнээс дээш багцад хуваасан бол захиалагч үнэлгээг дараах байдлаар хийнэ.

Үүнд:

- (а) багц тус бүрт ТООЗ-ны 34.1-34.3-т заасны дагуу тендерийн үнэлгээг хийж, харьцуулах хамгийн бага үнэтэй тендерийг тодорхойлох;
- (б) хоёр буюу түүнээс дээш багцад гэрээ байгуулах эрх авсан тохиолдолд нөхцөлт үнийн хөнгөлөлт үзүүлэхээр санал болгосон тендерт уг нөхцөлт үнийн хөнгөлөлтийг тооцох;
- (в) дээрх үнэлгээг хийсний дараа захиалагч гэрээ байгуулах эрхийг нэг багцад, хэд хэдэн багцад, эсвэл бүх бацгад олгох хувилбаруудыг тооцож, тэдгээрээс хамгийн үр ашигтай хувилбарыг сонгох;
- (г) нэг тендерт оролцогчид хоёр буюу түүнээс дээш багцад гэрээ байгуулах эрх олгох тохиолдолд тухайн этгээд гэрээг хэрэгжүүлэх чадварын шаардлагыг хангаж буй эсэхийг дахин магадлах. Хэрэв чадварын шаардлага хангахгүй бол тухайн этгээдэд гэрээ хэрэгжүүлэх чадварт нь тохирох багцад гэрээ байгуулах эрх олгож болно.

34.6. Шаардлагад нийцсэн тендерүүдийг ТООЗ-ны 34.2, 34.3 болон 34.5-д заасны дагуу үнэлж, харьцуулах үнийг тогтоосний үндсэн дээр хамгийн бага харьцуулах үнэтэй тендерийг хамгийн сайн үнэлэгдсэн тендер гэж шалгаруулна. Хамгийн сайн үнэлэгдсэн үндсэн тендерийн хувилбарт тендер үндсэн тендерээс илүү нөхцөл хангасан бол хувилбарт тендерийг шалгаруулна.

**35. Тендерт оролцогчийн чадварыг дахин магадлах**

35.1. Захиалагч шаардлагад нийцсэн, хамгийн сайн үнэлэгдсэн тендер ирүүлсэн оролцогч гэрээг хэрэгжүүлэх чадвартай эсэхийг дахин магадлаж болно.

35.2. Тендерт оролцогчийн чадварыг тодорхойлохдоо ТООЗ-ны 5.1-д заасны дагуу тендерт оролцогчийн ирүүлсэн чадварыг нотлох баримт болон ТООЗ-ны 29 дүгээр зүйлийн дагуу хийсэн шаардлагатай нэмэлт тодруулгад үндэслэн ТООЗ-ны 5.3-т заасан чадварын шаардлагыг хангасан эсэхийг тодорхойлно. Захиалагч ТООЗ-ны 18.2 болон тендерийн үнэлгээнд харгалзах чадварын шалгуур үзүүлэлтэд заагаагүй бусад шалгуур үзүүлэлтийг тендерийг хянан үзэх, тендерт оролцогчийн чадварыг тогтооход ашиглахгүй.

35.3. “Хамгийн сайн” үнэлэгдсэн тендер ирүүлсэн оролцогчийн гэрээ хэрэгжүүлэх чадварыг дахин магадлаад шаардлага хангасан тохиолдолд гэрээ байгуулах эрх олгоно. Хэрэв шаардлага хангахгүй бол уг тендерээс татгалзан сайн гэж үнэлэгдсэн дараагийн тендерт оролцогчийн чадварыг мөн адил зарчмаар магадлана.

**36. Аливаа тендерийг**

36.1. Захиалагч тендер шалгаруулалтыг үндэслэлгүйгээр хүчингүй болгохыг хориглоно.

<sup>6</sup> Энэ хүү нь тендер зарлах үеийн тендерийн валютын арилжааны зээлийн зонхилох хүү байна.

## Е. ГЭРЭЭ БАЙГУУЛАХ ЭРХ ОЛГОХ

37. Гэрээ байгуулах эрх олгох шалгуур
- 37.1. Захиалагч шаардлагад нийцсэн бөгөөд 34.6-д заасны дагуу хамгийн сайн гэж үнэлэгдсэн тендер ирүүлсэн тендерт оролцогчид гэрээ байгуулах эрх олгоно.
- 37.2. Хамгийн сайн үнэлэгдсэн тендер ирүүлсэн оролцогч ТООЗ-ны 31 дугаар зүйлийн дагуу захиалагчийн залруулсан арифметик алдааг хүлээн зөвшөөрөөгүй эсвэл бичгээр хариу ирүүлээгүй бол захиалагч түүний тендерээс татгалзах бөгөөд 21.8.(б)-д заасны дагуу тендерийн баталгааг улсын орлого болгож, хуулийн 29.3 дахь хэсэгт заасныг үндэслэн удаахь хамгийн сайн үнэлэгдсэн тендер шрүүлсэн оролцогчид гэрээ байгуулах эрхийг олгоно.
38. Гэрээ байгуулах эрх олгох тухай мэдэгдэл
- 38.1. Захиалагч нь гэрээ байгуулах эрх олгосон тухай мэдэгдлийг тендер хүчинтэй байх хугацаа дуусахаас өмнө шалгарсан тендерт оролцогч болон бусад тендерт оролцогчид нэгэн зэрэг бичгээр хүргүүлнэ. Энэ мэдэгдэлд гэрээнд заасны дагуу нийлүүлэгдэх бараанд төлөх мөнгөн дүн буюу гэрээний үнийг заана. Гэрээний үнэ нь залруулга болон үнийн хөнгөлөлтийг (түүний дотор нөхцөлтэй үнийн хөнгөлөлт) тооцсон тендерийн үнэ байна.
- 38.2. Гэрээ байгуулах эрх олгох мэдэгдлийг бүх тендерт оролцогчдод нэгэн зэрэг мэдэгдсэнээс хойш ажлын 5 хоногийн дотор гэрээг баталгаажуулж гарын үсэг зурахыг хориглоно. Энэ заалтыг зөрчиж байгуулсан гэрээ нь хуулийн 42.1.2-т зааснаар хүчин төгөлдөр бус гэрээ гэж тооцох үндэслэл болно.
- 38.3. Гэрээ байгуулах эрх олгох тухай мэдэгдэл нь гэрээ байгуулах үндэслэл болно. Гэрээ байгуулах эрх олгох тухай мэдэгдэл гаргаснаар тендерт оролцогч 40 дүгээр зүйлийн дагуу гүйцэтгэлийн баталгаа ирүүлж, 39дугаар зүйлийн дагуу гэрээнд гарын үсэг зурах хүртэл захиалагч гэрээ байгуулах эрх авсан тендерт оролцогч нарын хооронд хэлцэл хийгдсэн гэж үзнэ.
- 38.4. Захиалагч нь Засгийн газрын худалдан авах ажиллагааны цахим хуудас [www.e-procurement.mn](http://www.e-procurement.mn) вэб сайтад тендерийн нэр болон багцийн дугаарыг дараах мэдээллийн хамтаар нийтэлнэ:
- 1) Тендер ирүүлсэн оролцогч бүрийн нэр;
  - 2) Тендерийн нээлтэнд зарлагдсан үнийн саналууд;
  - 3) Нарийвчлан үнэлэгдсэн тендерийн нэр, үнийн санал;
  - 4) Тендерээс нь татгалзсан оролцогчийн нэр, татгалзсан шалтгаан;
  - 5) Тендерт шалгарсан оролцогчийн нэр, түүний санал болгосон үнэ, түүнчлэн батлагдсан гэрээний дүн.
- 38.5. Гэрээ байгуулсан тухай мэдээлсний дараагаар, шалгараагүй тендерт оролцогч тендерийг нь татгалзсан үндэслэл, шалтгааны талаар тайлбар ирүүлэх хүсэлтийг бичгээр гаргаж болно. Ийм хүсэлт гаргасан тохиолдолд захиалагч бичгээр хариу өгнө.
- 38.6. Шалгарсан тендерт оролцогч ТООЗ-ын 40дүгээрзүйлийн дагуу гүйцэтгэлийн баталгаа ирүүлж, гэрээнд гарын үсэг зурсны дараагаар захиалагч ТООЗ-ын 21.8-д заасан



- хугацаанд тендерийн баталгааг цуцлах талаар бусад тендерт оролцогч нарт мэдэгдэнэ.
- 39. Гэрээнд гарын үсэг зурах**
- 39.1. Захиалагч нь гэрээний маягт болон талуудын хооронд тохирсон бүх нөхцөлүүдийг тусгасан тохиролцоог гэрээ байгуулах эрх олгох мэдэгдлийн хамт шалгарсан тендерт оролцогчид илгээнэ.
- 39.2. Шалгарсан тендерт оролцогч нь гэрээний маягтыг хүлээн авснаас хойш ажлын 5-аас дээш хоногийн дараа ТШӨХ-д тусгайлан заасан хоногийн дотор түүнд гарын үсэг зурж захиалагчид хүргүүлнэ.
- 39.3. Захиалагч нь шалгарсан тендерт оролцогчийг гүйцэтгэлийн баталгаа ирүүлсэн даруй гэрээнд гарын үсэг зурж баталгаажуулна.
- 40. Гүйцэтгэлийн баталгаа**
- 40.1. Шалгарсан тендерт оролцогч ТШӨХ-д тусгайлан заагаагүй тохиолдолд гүйцэтгэлийн баталгаа ирүүлэхгүй байж болно. Гүйцэтгэлийн баталгааг гэрээ байгуулах эрх олгох тухай мэдэгдэл хүлээн авснаас гэрээний тусгай нөхцөлд заасан дүнгээр, ТШӨХ-д заасан маягтаар болон гэрээний нөхцөлийн дагуу захиалагчид ирүүлнэ.
- 40.2. Гүйцэтгэлийн баталгааг:
- (а) тендерт оролцогчийн сонголтоор Монгол улсад байрладаг банкаар буюу гадаадын банкны Монгол улсадбайрладаг харилцагч банкаар, эсхүл
  - (б) захиалагчийн хүлээн зөвшөөрсөн гадаадын банкаар гаргуулна.
- 40.3. Шалгарсан тендерт оролцогч ТӨӨЗ-ны 40.1-д заасан шаардлагыг биелүүлээгүй нь гэрээ байгуулах эрхийг хүчингүй болгох, тендерийн баталгааг гүйцэтгүүлэх хангалттай үндэслэл болно.

**ХОЁРДУГААР БҮЛЭГ**  
**ТЕНДЕР ШАЛГАРУУЛАЛТЫН ӨГӨГДЛИЙН ХҮСНЭГТ**

Тухайн тендер шалгаруулалтын үр дүнд гүйцэтгэх ажлын талаарх дор дурдсан өгөгдөл нь ТООЗ-ны холбогдох зүйл, заалтад нэмэлт мэдээлэл оруулах, эсхүл өөрчлөх зорилготой. Хэрэв ТООЗ-ны зүйл заалттай зөрчилдвөл энэхүү ТШӨХ-д дурдсан мэдээллийг зөв гэж үзнэ.

ТООЗ-ны холбогдох заалт	А. Ерөнхий зүйл
ТООЗ 1.1	Захиалагч нь: ЦАГДААГИЙН ЕРӨНХИЙ ГАЗАР
ТООЗ 1.1	Нээлттэй тендер шалгаруулалтын нэр болон ялгагдах дугаар нь: БАГАХАНГАЙ ДҮҮРЭГ ДЭХ ЦАГДААГИЙН ХЭЛТСИЙН БАРИЛГА ЦЕГ/201901006
ТООЗ 1.2	Ажил гүйцэтгэж дуусах хугацаа нь: 2019 оны 12 дугаар сарын 20-ны өдөр
ТООЗ 1.3	Энэхүү тендер шалгаруулалт нь дараах нэр, дугаар бүхий багцуудаас бүрдэнэ: БАГАХАНГАЙ ДҮҮРЭГ ДЭХ ЦАГДААГИЙН ХЭЛТСИЙН БАРИЛГА
ТООЗ 2.1	Санхүүжилтийн эх үүсвэр нь: -Улсын төсвийн 2019 оны хөрөнгө оруулалт

ТОӨЗ 4.4.(в)	<p>Уг ажлыг гүйцэтгэхэд тусгай зөвшөөрөл зайлшгүй шаардлагатай эсэх: Уг ажлыг гүйцэтгэхэд тусгай зөвшөөрөл зайлшгүй шаардлагатай эсэх: “ТИЙМ”</p> <p><b>Шаардлага:</b></p> <p>БА-3.1 Цутгамал болон угсармал төмөр бетон арагт бүтээцэн болон иж бүрэн цутгамал бүтээцэн барилгын угсралт өргөтгөл, шинэчлэлийн ажил</p> <p>БА-3.3 Ус хангамж, ариутгах татуургын гол (магистраль) шугам сүлжээ, түүний тоног төхөөрөмжийн угсралт</p> <p>БА-3.4 Дулааны гол (магистраль) шугам сүлжээ, түүний тоног төхөөрөмжийн угсралт</p> <p>БА-3.5 Цахилгаан дамжуулах шугам сүлжээ, дэд станц, түүний тоног төхөөрөмжийн угсралт</p> <p>БА-6.2 Барилга байгууламжийн дотор халаалт, салхивчийн шугам сүлжээ, тэдгээрийн тоног төхөөрөмж, гадна салбар шугам сүлжээний угсралт</p> <p>БА-6.3 Барилга байгууламжийн дотор гэрэлтүүлэг, цахилгаан хангамжийн угсралт, тэдгээрийн тоног төхөөрөмж, тухайн барилгын гадна салбар шугам сүлжээний угсралт</p> <p>БА-6.4 Барилга байгууламжийн дотор холбоо дохиолол, интернет сүлжээ, гал унтраах болон галын аюулын дохиоллын системийн угсралт, тэдгээрийн тоног төхөөрөмж, тухайн барилгын гадна салбар шугам сүлжээний угсралт</p>
--------------	--

<p>ТООЗ 5.2</p>	<p>Тендерт оролцогч гэрээг хэрэгжүүлэх чадвартайг нотлохын тулд захиалагч дараах нэмэлт нотлох баримтыг тендерийн хамт ирүүлэх:</p> <p>Төрийн болон орон нутгийн өмчийн хөрөнгөөр бараа, ажил, үйлчилгээ худалдан авах тухай хуулийн 14 дүгээр зүйлийн 14.1-д заасан нөхцөл үүссэн эсэхийг нотлох баримт бичгийг 14.3-т зааснаар ирүүлнэ. Үүнд:</p> <ul style="list-style-type: none"> <li>• Оролцогчийн хуулийн этгээдийн улсын бүртгэлийн гэрчилгээний хуулбар, төлөөлөх этгээдийн итгэмжлэл /нотариатаар баталгаажсан байх/</li> <li>• Барилга угсралтын ажлын тусгай зөвшөөрөл</li> <li>• Шүүхийн төрөлжсөн архив, шүүхийн шийдвэрийн гүйцэтгэх байгууллагын тодорхойлолт</li> <li>• Татварын байгууллагын тодорхойлолт. /нээсэн өдрийн байдлаар хүчин төгөлдөр өргүй байх/</li> <li>• Энэ хуулийн 14.1-д заасан нөхцөл байхгүйг бичгээр ирүүлэх.</li> <li>• Энэ хуулийн 14.7-д заасан мэдээллийг бичгээр ирүүлэх.</li> <li>• Инженер техникийн ажилчидын тодорхойлолт /диплом, иргэний үнэмлэхний хуулбар, нийгмийн даатгалын хуулбар/</li> <li>• Мэргэжилтэй ажилчидын тодорхойлолт /мэргэжлийн үнэмлэхний хуулбар, иргэний үнэмлэхний хуулбар/</li> <li>• 2018 оны 1-12 дугаар сард Нийгмийн даатгал төлсөн байдлын талаарх мэдэгдлийг /НД-8/ маягтын дагуу ирүүлэх</li> </ul> <p>Төрийн болон орон нутгийн өмчийн хөрөнгөөр бараа, ажил, үйлчилгээ худалдан авах тухай хуулийн 15 дугаар зүйлд заасан санхүүгийн чадавхыг үнэлэх дараах баримт бичиг, мэдээллийг ирүүлнэ. Үүнд:</p> <ul style="list-style-type: none"> <li>• Хуулийн этгээдийн улсын бүртгэлийн гэрчилгээнд бүртгэгдсэн харилцагч банкны мэдэгдэл.</li> <li>• Тендерт оролцогчийн ирүүлсэн саналыг олон нийтэд мэдээлэхэд татгалзах зүйлгүй тухай тендерт оролцогчийн албан бичиг.</li> <li>• Тендерийн баримт бичиг болон гэрээний ерөнхий нөхцөл, тусгай нөхцлийг хүлээн зөвшөөрч буй мэдэгдэл.</li> </ul> <p>ТШӨХ-д заасан материалуудын аль нэгийг ирүүлээгүй тохиолдолд уг тендерээс татгалзах үндэслэл болно.</p>
<p>ТООЗ 5.2.(б)</p>	<p>Санхүүгийн тайлан ирүүлэх жилийн тоо:</p> <p><a href="#">Сүүлийн 3 жил (2016, 2017, 2018 он)</a></p> <p>Санхүүгийн тайланг аудитаар баталгаажуулсан байх шаардлагатай эсэх: <a href="#">“шаардлагатай”</a>.</p> <p><a href="#">Тендерт оролцогчийн баталгаажуулсан санхүүгийн тайлан, аудитын дүгнэлтийн хамт</a></p>

<p>ТОӨЗ 5.2 (г)</p>	<p>Хийж гүйцэтгэсэн барилгын ажлын нийт мөнгөн дүнг жил жилээр харуулсан жагсаалт ирүүлэх шаардлагатай жилийн тоо:</p> <p>Сүүлийн 3 жил буюу 2016, 2017, 2018 онуудад хийж гүйцэтгэсэн барилгын ажлын жагсаалтыг ирүүлнэ. /доорх загварын дагуу ирүүлнэ/</p> <table border="1" data-bbox="421 443 1385 913"> <thead> <tr> <th data-bbox="421 443 528 689">№</th> <th data-bbox="528 443 703 689">Гэрээний нэр</th> <th data-bbox="703 443 987 689">Захиалагч байгууллагын нэр, хаяг, холбоо барих утас/факс</th> <th data-bbox="987 443 1139 689">Төсөвт өртөг</th> <th data-bbox="1139 443 1385 689">Дууссан, эсхүл дуусах хугацаа</th> </tr> </thead> <tbody> <tr> <td data-bbox="421 689 528 763"></td> <td data-bbox="528 689 703 763"></td> <td data-bbox="703 689 987 763"></td> <td data-bbox="987 689 1139 763"></td> <td data-bbox="1139 689 1385 763"></td> </tr> <tr> <td data-bbox="421 763 528 837">2</td> <td data-bbox="528 763 703 837"></td> <td data-bbox="703 763 987 837"></td> <td data-bbox="987 763 1139 837"></td> <td data-bbox="1139 763 1385 837"></td> </tr> <tr> <td data-bbox="421 837 528 913"></td> <td data-bbox="528 837 703 913">ДҮН</td> <td data-bbox="703 837 987 913"></td> <td data-bbox="987 837 1139 913"></td> <td data-bbox="1139 837 1385 913"></td> </tr> </tbody> </table>	№	Гэрээний нэр	Захиалагч байгууллагын нэр, хаяг, холбоо барих утас/факс	Төсөвт өртөг	Дууссан, эсхүл дуусах хугацаа						2						ДҮН			
№	Гэрээний нэр	Захиалагч байгууллагын нэр, хаяг, холбоо барих утас/факс	Төсөвт өртөг	Дууссан, эсхүл дуусах хугацаа																	
2																					
	ДҮН																				
<p>ТОӨЗ 5.2 (д)</p>	<p>Ижил төстэй ажил гэрээгээр гүйцэтгэсэн туршлагын талаарх мэдээлэл ирүүлэх жилийн тоо:</p> <p>Сүүлийн 3 жил буюу 2016, 2017, 2018 онуудад хийж гүйцэтгэсэн ижил төстэй барилгын ажлын жагсаалтыг ирүүлнэ.</p> <p>Сүүлийн 3 жилийн аль нэг жилд хийж гүйцэтгэсэн ижил төстэй барилгын ажлын гэрээний үүргийн биелэлтийг захиалагчийн техник, хяналт хийсэн хуулийн этгээдээс өгсөн тодорхойлолтыг үндэслэн гэрээг хэрэгжүүлэх чадварын үнэлгээнд харгалзан үзнэ.</p> <p>Ажил хүлээлгэж өгсөн улсын комиссын актыг хавсаргана.</p> <table border="1" data-bbox="421 1379 1385 1854"> <thead> <tr> <th data-bbox="421 1379 528 1626">№</th> <th data-bbox="528 1379 703 1626">Гэрээний нэр</th> <th data-bbox="703 1379 987 1626">Захиалагч байгууллагын нэр, хаяг, холбоо барих утас/факс</th> <th data-bbox="987 1379 1139 1626">Төсөвт өртөг</th> <th data-bbox="1139 1379 1385 1626">Дууссан, эсхүл дуусах хугацаа</th> </tr> </thead> <tbody> <tr> <td data-bbox="421 1626 528 1700">1</td> <td data-bbox="528 1626 703 1700"></td> <td data-bbox="703 1626 987 1700"></td> <td data-bbox="987 1626 1139 1700"></td> <td data-bbox="1139 1626 1385 1700"></td> </tr> <tr> <td data-bbox="421 1700 528 1774">....</td> <td data-bbox="528 1700 703 1774"></td> <td data-bbox="703 1700 987 1774"></td> <td data-bbox="987 1700 1139 1774"></td> <td data-bbox="1139 1700 1385 1774"></td> </tr> <tr> <td data-bbox="421 1774 528 1854"></td> <td data-bbox="528 1774 703 1854">ДҮН</td> <td data-bbox="703 1774 987 1854"></td> <td data-bbox="987 1774 1139 1854"></td> <td data-bbox="1139 1774 1385 1854"></td> </tr> </tbody> </table>	№	Гэрээний нэр	Захиалагч байгууллагын нэр, хаяг, холбоо барих утас/факс	Төсөвт өртөг	Дууссан, эсхүл дуусах хугацаа	1					....						ДҮН			
№	Гэрээний нэр	Захиалагч байгууллагын нэр, хаяг, холбоо барих утас/факс	Төсөвт өртөг	Дууссан, эсхүл дуусах хугацаа																	
1																					
....																					
	ДҮН																				
<p>ТОӨЗ 5.3 (а)</p>	<p>Борлуулалтын хэмжээ: Сүүлийн 3 жилийн борлуулалтын дундаж нь санал болгож буй үнийн дүнгийн 70 хувиас багагүй байх.</p>																				

ТӨӨЗ 5.3 (в)

Тендерт оролцогч гэрээг гүйцэтгэхэд зайлшгүй шаардлагатай үндсэн тоног төхөөрөмж, машин механизмууд:

№	Тоног төхөөрөмжийн нэр	Хүчин чадал	Тоо ширхэг
1	Автокран	25тн	1
2	Бульдозер	54/80 м.х	1
3	Эксковатор	0.65 м3	1
4	Бетон зуурмаг шахагч машин		1
5	Компрессор		1
6	Бетон зуурагч	0.33 м3	1
7	Автосамосвал	20 тн	1
8	Шавар зуурагч	0.25 м3	1
9	Гагнуурын аппарат	220-380в	1
10	Гадаргуугийн доргиур	-	1
11	Гүний доргиур	-	1
12	Нивеллер	-	1
13	Теодолит	-	1

Тендерт оролцогч гэрээг гүйцэтгэхэд зайлшгүй шаардлагатай үндсэн тоног төхөөрөмж, машин механизмуудын жагсаалтыг МАЯГТ №ТШМ-6-д заасны дагуу бөглөж ирүүлнэ.

<p>ТОӨЗ 5.3 (г)</p>	<p>Ерөнхий инженер нь гэрээнд заасан ажилтай төрөл, үнийн дүнгээрээ дүйцэх ажил дээр ажилласан туршлагатай байх, инженер, техникийн ажилтнуудын сургууль төгссөн диплом, мэргэжлийн үнэмлэхийн нотариатаар баталгаажсан хуулбар ирүүлнэ. Дараах хүснэгтэд үзүүлсэн удирдах болон инженер техникийн ажилтаныг ажиллуулна.</p> <table border="1" data-bbox="421 472 1401 1093"> <thead> <tr> <th>Албан тушаал</th> <th>Хүний тоо</th> <th>Ажлын туршлага</th> </tr> </thead> <tbody> <tr> <td>Ерөнхий инженер</td> <td>1</td> <td>3</td> </tr> <tr> <td>Барилгын инженер</td> <td>1</td> <td>1</td> </tr> <tr> <td>Дулааны инженер</td> <td>1</td> <td>2</td> </tr> <tr> <td>Цахилгааны инженер</td> <td>1</td> <td>2</td> </tr> <tr> <td>Хөдөлмөр хамгааллын инженер</td> <td>1</td> <td>1</td> </tr> <tr> <td>Сантехникийн инженер</td> <td>1</td> <td>2</td> </tr> <tr> <td>Барилгын техникч</td> <td>1</td> <td>2</td> </tr> </tbody> </table> <p>Түүний дотроос гэрээг хариуцаж ажилласан туршлагатай байх хугацаа: 3 жил</p>	Албан тушаал	Хүний тоо	Ажлын туршлага	Ерөнхий инженер	1	3	Барилгын инженер	1	1	Дулааны инженер	1	2	Цахилгааны инженер	1	2	Хөдөлмөр хамгааллын инженер	1	1	Сантехникийн инженер	1	2	Барилгын техникч	1	2
Албан тушаал	Хүний тоо	Ажлын туршлага																							
Ерөнхий инженер	1	3																							
Барилгын инженер	1	1																							
Дулааны инженер	1	2																							
Цахилгааны инженер	1	2																							
Хөдөлмөр хамгааллын инженер	1	1																							
Сантехникийн инженер	1	2																							
Барилгын техникч	1	2																							
<p>ТОӨЗ 5.3 (д)</p>	<p>Түргэн хөрвөх чадвартай хөрөнгө болон авах боломжтой зээлийн<sup>7</sup> нийт дүн: Тендерт санал болгож буй үнийн дүнгийн 30 хувиас доошгүй байна.</p>																								
<p><b>Б. Тендерийн баримт бичиг</b></p>																									
<p>ТОӨЗ 10.1</p>	<p>Захиалагчаас тендерийн баримт бичигтэй холбоотой тодруулга авах хаяг:  Монгол улс, Улаанбаатар хот, Чингэлтэй дүүрэг, 4 дүгээр хороо, Самбуугийн гудамж-18, Цагдаагийн ерөнхий газрын төв байрны 6 давхар, 605 дугаар өрөө. Утас: 70191056  Тендерийн баримт бичгийн талаар тодруулга авах хүсэлтийг хүлээн авах хугацааны хязгаар тендер хүлээн авах эцсийн хугацаанаас хуанлийн 10 хоногоос багагүй байна.</p>																								
<p>ТОӨЗ 11.1</p>	<p>Тендер ирүүлэхийн өмнөх уулзалтыг зохион байгуулах эсэх: “Үгүй”</p>																								

<sup>7</sup> Авах боломжтой зээл гэдэгт зээлжих баталгаажсан эрх, харилцагч банкнаас зээл олгох албан мэдэгдэл зэрэг байж болно.

В. Тендер бэлтгэх	
ТООЗ 13.1	Тендерт гадаадын этгээд оролцох эрхгүй, Тендер Монгол хэл дээр байна.
ТООЗ 14.1 (ж)	Тендерт оролцогч дараах нэмэлт материалуудыг өөрийн тендерт ирүүлнэ.Үүнд:  Ажлын зургийн дагуу тооцсон төсөвтэй, эрх бүхий төсөвчнөөр баталгаажсан байна. Магадлашгүй ажлын зардлыг 2%-иар тооцож ирүүлнэ. Захиалагчийн хяналтын зардал, норм нормативийн сангийн зардлыг төсөв зохиох зааврын дагуу, татвар хураамжийг холбогдох хуулийн дагуу тус тус тооцож ирүүлнэ. Зураг төсвийн үнэ 25,000,000 төгрөгийг тооцож ирүүлнэ
Ийн ТООЗ 16.1	Хувилбарт тендер ирүүлэхийг зөвшөөрөхгүй.
ТООЗ 17.8	Тендерт оролцогчийн санал болгосон үнийг гэрээний хэрэгжилтийн явцад “тохируулахгүй тогтмол байна.”
ТООЗ 18.1	Тендерийн валют: [Төгрөг байна]
ТООЗ 20.1	Тендер нээснээс хойш 45 хоногийн туршид хүчинтэй байна.
ТООЗ 21	Тендерийн баталгааны үнийн дүн: 11,350,000 /арван нэгэн сая гурван зуун тавин мянга/ төгрөг Хүчинтэй байх хугацаа: 2019 он 06 дугаар сарын 24-ний өдөр
Г. Тендер ирүүлэх	
ТООЗ 23.3 (б)	Тендер хүлээн авах захиалагчийн хаяг:  Монгол улс, Улаанбаатар хот, Чингэлтэй дүүрэг, 4 дүгээр хороо, Самбуугийн гудамж-18, Цагдаагийн ерөнхий газрын төв байр  Тендер хүлээн авах этгээд:  Уг тендер нь цахим тендер шалгаруулалтын журмаар зохион байгуулагдаж байгаа тул тендерт оролцогч нь Цахим худалдан авах ажиллагааны систем ( <a href="http://www.tender.gov.mn">www.tender.gov.mn</a> )-д аж ахуйн нэгжийн үндэсний тоон гарын үсгийн гэрчилгээг ашиглан нэвтрэн орж тендерийн материалаа цахим хэлбэрээр ирүүлнэ.  Огноо: 2019 оны 05 дугаар сарын 13-ны өдөр  Цаг: 11 цаг 00 минут



	Байгууллагын хаяг: Монгол улс, Улаанбаатар хот, Чингэлтэй дүүрэг, 4 дүгээр хороо, Самбуугийн гудамж-18, Цагдаагийн ерөнхий газрын төв байрны 6 давхар, 605 дугаар өрөө. Утас: 70191056
ТОӨЗ 23.3 (в)	Тендерт оролцогч нь тендерийн иж бүрдэл баримт бичгийг бэлтгэн электрон хэлбэрт /Adobe PDF/ шилжүүлж, цахим хэлбэрээр ирүүлнэ.  Тендер шалгаруулалтын дугаар: ЦЕГ/201901006 Багахангай дүүрэг дэх цагдаагийн хэлтсийн барилгын ажлын гүйцэтгэгчийг сонгон шалгаруулах тендер
ТОӨЗ 24.1	Тендер хүлээн авах эцсийн хугацаа нь:  Огноо: 2019 оны 05 дугаар сарын 13-ны өдөр  Цаг: 11 цаг 00 минут  Цахим тендерийн урилгад заасан тендер хүлээн авах эцсийн хугацаа нь цахим системийн серверийн цагаар тооцогдох бөгөөд хугацаа хоцорсон тендерийг хүлээж авахгүй.
Д. Тендерийг нээх, үнэлэх	
ТОӨЗ 27.1	Тендерийн нээлт хийх газрын хаяг нь дор өгөгдөв. Үүнд:  Байгууллагын хаяг: Монгол улс, Улаанбаатар хот, Чингэлтэй дүүрэг, 4 дүгээр хороо, Самбуугийн гудамж-18, Цагдаагийн ерөнхий газрын төв байрны 6 давхар, 605 дугаар өрөө.  Утас: 70191056  Тендерийн нээлт хийх огноо:  2019 оны 05 дугаар сарын 13-ны өдөр 11 цаг 40 минут
ТОӨЗ 33.1	Дотоодын давуу эрхийн зөрүү: Тооцохгүй
ТОӨЗ 40.1	Гэрээний маягтууд буюу VII бүлэг дэх тохирох маягтын дагуу Гүйцэтгэлийн баталгааг гаргуулж гэрээнд гарын үсэг зурахаас өмнө захиалагчид ирүүлэх шаардлагатай.  Гүйцэтгэлийн баталгааны хэмжээ буюу мөнгө дүн нь гэрээний үнийн дүнгийн 5 хувьтай тэнцүү байна.

ГУРАВДУГААР БҮЛЭГ.

ТЕНДЕР ШАЛГАРУУЛАЛТЫН МАЯГТ

ТЕНДЕРИЙН МАЯГТ

МАЯГТ№ ТШМ-1

[огноо]

(Захиалагч байгууллагын нэр)-ын дарга \_\_\_\_\_ танаа

1. Бид, [тендерт оролцогчийн нэр], [гэрээний нэр ба дугаар]-ыг [тендерийн үнийг тоогоор болон үсгээр] төгрөгөөр тендерийн баримт бичгийн дагуу гүйцэтгэхээр санал болгож байна.

Гэрээний төлбөрийг дараах валютаар авна. Үүнд:

№	Валютын нэр	Тус валютаар төлөх хувь	Гадаад валютын ханш /гадаад валютын нэгж хэдэн төгрөгтэй тэнцэх/	Шаардагдах гадаад валютын дүн
(a)				
(б)				

Шаардагдах урьдчилгаа төлбөр:

	Валютын нэр	Валютын дүн
(a)		
(б)		

2. Тендер нь тендерийн баримт бичигт заасны дагуу тендер нээснээс [тоо] хоногийн хугацаанд хүчинтэй байна.
3. Гэрээг албан ёсоор байгуулах хүртэл энэхүү тендер болон түүнийг шалгарсан тохиолдолд гэрээ байгуулах эрх олгох мэдэгдэл нь бидний хооронд хийгдсэн хэлцэл болно.

Тендерт \_\_\_\_\_ оролцогчийн \_\_\_\_\_ нэр:

Эрх бүхий этгээдийн гарын үсэг, тамга: \_\_\_\_\_

Албан \_\_\_\_\_ тушаал, \_\_\_\_\_ нэр:

Хаяг: \_\_\_\_\_

МАЯГТ № ТШМ-2

## ЧАДВАРЫН МЭДЭЭЛЭЛ

### Чадварын мэдээллийг бөглөх санамж

Гэрээг хэрэгжүүлэх чадвартайгаа нотлох, эсхүл урьдчилсан сонголтод ирүүлсэн мэдээлэлд орсон өөрчлөлтийг тодотгох зорилгоор ТООЗ-ны 5 дугаар зүйлд заасны дагуу тендерт оролцогч дараах мэдээллийг бөглөж ирүүлнэ. Эдгээр мэдээлэл гэрээний хэсэг болохгүй. Шаардлагатай бол нэмэлт хуудас хэрэглэнэ. Хавсаргасан бичиг баримт нь тендерийг бэлдсэн хэлнээс өөр хэл дээр бол түүнийг орчуулсан байх шаардлагатай. Тендерт оролцогч урьдчилсан сонголтод оролцсон бол зөвхөн өөрчлөгдсөн мэдээллээ бөглөж ирүүлнэ.

1. Тендерт оролцогч болон түншлэлийн гишүүн бүр

1.1.Тендерт оролцогч хуулийн этгээд болох талаар баталгаа болон тусгай зөвшөөрөл:  
[хуулбарыг хавсаргах]

Бүртгүүлсэн газар: [бөглөх]

Бизнесийн үйл ажиллагааны үндсэн хаяг: [бөглөх]

Тендерт оролцогчийг төлөөлж гарын үсэг зурсан этгээдийн итгэмжлэл: [хавсаргах]

1.2.Сүүлийн [тоо] жилийн хугацаанд хийж гүйцэтгэсэн барилгын ажлын нийт мөнгөн дүнг жил, жилээр жагсаах: [бөглөх]

1.3.Ерөнхий гүйцэтгэгчээр сүүлийн [тоо] жилийн хугацаанд хийж гүйцэтгэсэн төрөл болон хэмжээгээр ижил төстэй ажил ба гэрээний үнийн дүнг дээрх 1.2-т заасан валютаар илэрхийлж доорх хүснэгтэд бичнэ. Түүнчлэн хийхээр төлөвлөсөн болон одоо хийж буй ажил, тэдгээрийг дуусгахаар төлөвлөж буй хугацааг жагсаах.

Төслийн нэр ба улс	Захиалагч, үйлчлүүлэгчийн нэр, холбоо барих ажилтан	Гүйцэтгэсэн ажлын төрөл, дууссан он	Гэрээний үнэ
(а)			
(б)			

1.4.Гэрээг гүйцэтгэхэд санал болгож буй барилгын үндсэн машин механизм, тоног төхөөрөмжийн нэр төрлийн талаарх мэдээллийг доорх хүснэгтээр ирүүлнэ. Мөн ТООЗ-ны 5.2(е)-г анхаар.

Тоногтөхөөрөмжийн нэр төрөл	Тодорхойлолт,хаана үйлдвэрлэсэн, ашиглагдсан хугацаа (жилээр)	Ашиглалтын байдал (шинэ, сайн, хуучин), ба тоо ширхэг	Өөрийн, түрээслэх,эсхүл худалдаж авах (хаанаас?)
-----------------------------	---	---	--

(a)			
(б)			

1.5. Гэрээнд санал болгож буй удирдах болон техникийн голлох мэргэжилтний чадвар, туршлага. Намтрыг хавсаргана. Мөн ТООЗ-ны 5.3(г) болон гэрээний ерөнхий нөхцөлийн 9.1-ийг анхаар.

Албан тушаал	Нэр	Ажилласан жил (нийт)	Санал болгож буй албан тушаалтай ижил албан тушаалд ажилласан жил
(a)			
(б)			

1.6. Санал болгож буй туслан гүйцэтгэгч. Гэрээний ерөнхий нөхцөлийн 7 дугаар зүйлийг анхаар.

Ямар ажил гүйцэтгэх	Туслан гүйцэтгэх гэрээний үнэ	Туслан гүйцэтгэгч (нэр, хаяг)	Ижил төстэй ажлын туршлага	Шийдэгдсэн байдал
(a)				
(б)				

1.7. Санхүүгийн чадавхийг харуулах аудитаар баталгаажуулсан сүүлийн [тоо] жилийн санхүүгийн тайлан, ашиг орлого, алдагдлын болон санхүүгийн үйл ажиллагаанд хийсэн тайлан, дүгнэлтийн хамт. Дор жагсааж хувийг хавсаргана.

1.8. Чадварын шаардлагыг хангахад шаардагдаж болох санхүүгийн эх үүсвэрийн нотолгоо: бэлэн мөнгө, зээл гэх мэт. Дор жагсааж үндсэн бичиг баримтын хувийг хавсаргана.

1.9. Тендерт оролцогчийн харилцагч банкны нэр, хаяг болон утас, факсын дугаар.

1.10. Тендерт оролцогчийн одоогийн ба сүүлийн [тоо] жилийн хугацаанд оролцсон аливаа шүүхийн зарга, маргааны талууд ба нэхэмжлэлийн мөнгөн дүн, шийдэгдсэн байдал.

Нөгөө тал(ууд)	Маргааны шалтгаан	Нэхэмжлэлийн мөнгөн дүн	Шийдэгдсэн байдал
(a)			
(б)			

- 
- 1.11. Тендерт оролцогчдод өгөх зааварчилгааны 4.2-т хамрагдахгүй бөгөөд эрх бүхий тухай мэдэгдэл.
- 1.12. Санал болгож буй ажлын хөтөлбөр (ажлын арга барил ба хуваарь). Тендерийн баримт бичгийн шаардлагыг хангахуйц тодорхойлолт, зураг болон бүдүүвч шаардлагатай бол.
2. Түншлэл
- 2.1. Чадварын мэдээллийн 1.1-1.11-д дурдсан бүх мэдээллийг түншлэлийн гишүүн тус бүрээр гаргаж ирүүлнэ.
- 2.2. Чадварын мэдээллийн 1.12-т дурдсан мэдээллийг түншлэлийн хувьд гаргаж ирүүлнэ.
- 2.3. Түншлэлийн нэрийн өмнөөс тендерт гарын үсэг зурах эрх бүхий этгээдийн итгэмжлэлийг хавсаргана.
- 2.4. Дор дурдсан шаардлагыг хангасан түншлэлийн бүх гишүүдийн хооронд байгуулсан гэрээг хавсаргана. Үүнд:
- 2.5.
- (а) гэрээний нөхцөлийн дагуу гэрээг хэрэгжүүлэхэд бүх гишүүд хамтран болон тус тусдаа хүлээх хариуцлагыг тодорхой заасан байх;
  - (б) түншлэлийн аль нэг болон бүх гишүүдийн нэрийн өмнөөс үүрэг хүлээх, зааварчилгаа хүлээн авахад тэдгээрийг төлөөлөх эрх бүхий нэг гишүүн томилсон байх;
  - (в) нийт гэрээний гүйцэтгэл, түүний дотор төлбөрийг зөвхөн төлөөлөх эрх бүхий гишүүнтэй тооцох.

ИТГЭМЖЛЭГДСЭН БИЧИГ

Энэхүү тендерийн бичиг баримтад гарын үсэг зурагч \_\_\_\_\_

Компанийн \_\_\_\_\_ ажилтай

\_\_\_\_\_ ОВОГТОЙ \_\_\_\_\_ НЬ \_\_\_\_\_ КО  
мпанийн

нэрийн өмнөөс үйл ажиллагаа явуулах хууль ёсны итгэмжлэгдсэн төлөөлөгч мөн тул \_\_\_\_\_ ын дор зурсан гарын үсгийг баталгаажуулж байна.

\_\_\_\_\_ нь \_\_\_\_\_ к  
мпанийг төлөөлж \_\_\_\_\_ компанийн нэр дээр гэрээ, хэлцэл байгуулах, ажил эхэлж дуусгах, гүйцэтгэл гаргах, гологдлыг барагдуулах, албан бичиг баримт явуулах зэрэг сонгон шалгаруулалтад холбогдолтой бүх материалд гарын үсэг зурах эрхтэй болно.

Энэхүү итгэмжлэх бичгийг гэрчилж 2013 оны \_\_\_\_ дугаар сарын \_\_\_\_ ны өдөр гарын үсэг зурав.

Тэмдэг Байгууллагын итгэмжлэгдсэн төлөөлөгчийн  
Овог, нэр \_\_\_\_\_  
Гарын үсэг \_\_\_\_\_

Баталгаажуулагчийн  
Овог, нэр \_\_\_\_\_  
Гарын үсэг \_\_\_\_\_

\_\_\_\_\_ АЙМАГ, ХОТЫН \_\_\_\_\_  
 БАЙГУУЛЛАГА, АЖ АХУЙН НЭГЖИЙН ТОДОРХОЙЛОЛТ

	ҮЗҮҮЛЭЛТҮҮД	
1	Оноосон нэр	
2	Улсын бүртгэлийн дугаар	
3	Гэрчилгээний дугаар	
4	Тусгай зөвшөөрлийн дугаар	
5	Өмчийн хэлбэр	
6	Оршиж буй газрын хаяг	
7	Шуудангийн хайрцаг, харилцах утас, факс, телексийн дугаар	
8	Эрхэлдэг ажлын үндсэн чиглэл	
9	Харъяалагдах татварын албаны нэр	
10	Үйлчлүүлэгч банкны нэр, хаяг болон утас, факсын дугаар, дансны дугаар /гэрчилгээний тэмдэглэл хийгдсэн байх/	
11	Байгуулагдсан он	

Тайлбар: Аж ахуйн нэгжийн гэрчилгээ, тусгай зөвшөөрөл, үл хөдлөх хөрөнгийн, банкны баталгаа зэргийг нотариатаар баталгаажуулж хувийг хавсаргана.

Тэмдэг      ГАРЫН ҮСЭГ \_\_\_\_\_  
                  ОВОГ НЭР \_\_\_\_\_  
                  КОМПАНИЙН НЭР \_\_\_\_\_

ЕРӨНХИЙ ГҮЙЦЭТГЭГЧЭЭР СҮҮЛИЙН 3 ЖИЛД ХИЙЖ  
ГҮЙЦЭТГЭСЭН ТӨРӨЛ БОЛОН ХЭМЖЭЭГЭЭРЭЭ ИЖИЛ ТӨСТЭЙ  
БАРИЛГА УГСРАЛТЫН АЖИЛ БА ГЭРЭЭНИЙ ҮНИЙН ДҮН

	Барилга угсралтын ажлын, хүч чадал, байршил	Захиалагч, Гүйцэтгэгчийн нэр, холбоо барих ажилтан	Гүйцэтгэсэн ажлын төрөл, дууссан он	Гэрээний үнэ (сая.төг)

**Тайлбар:** Сүүлийн 3 жилийн хугацаанд хийж гүйцэтгэсэн **ижил төстэй нэг** ажлын гэрээний биелэлтийн талаарх захиалагчийн техник хяналт хийсэн хуулийн этгээдээс өгсөн тодорхойлолтыг хавсаргана.

Тэмдэг      ГАРЫН ҮСЭГ \_\_\_\_\_  
                  ОВОГ НЭР \_\_\_\_\_  
                  КОМПАНИЙН НЭР \_\_\_\_\_



## САНХҮҮГИЙН ЧАДАВХИ

Нэр төрөл	2015 он	2016 он	2017 он,
1	2	3	4
Дүрмийн сан А) Үндсэн хөрөнгө Б)Эргэлтийн хөрөнгө			
Борлуулалтын орлого			
Нийт ашиг			
Ашиг / алдагдал/			
Зээл			
Өглөг			
Авлага			

## Тайлбар:

1. Тендерт оролцогч нь санхүү болон татварын байгууллагаар хянуулж, аудитын байгууллагаар дүгнэлт хийлгэн, нотариатаар баталгаажуулсан 2015, 2016 он тайлан тэнцлийг заавал хавсаргана.
2. Чадварын шаардлагыг хангахад шаардагдаж болох санхүүгийн эх үүсвэрийн нотолгоо: бэлэн мөнгө, зээл гэх мэтийг жагсааж үндсэн бичиг баримтын хувийг хавсаргана.

Тэмдэг      ГАРЫН ҮСЭГ \_\_\_\_\_  
                  ОВОГ НЭР \_\_\_\_\_  
                  КОМПАНИЙН НЭР \_\_\_\_\_

**ТӨСЛИЙГ ХЭРЭГЖҮҮЛЭХ ТЕХНИКИЙН ХҮЧ ЧАДАЛ**  
**(ТӨСЛИЙН АЖИЛ ГҮЙЦЭТГЭХЭД АШИГЛАХ МАШИН МЕХАНИЗМ**  
**ТОНОГ ТӨХӨӨРӨМЖ, АЖЛЫН БАГАЖ ХЭРЭГСЛИЙН ЖАГСААЛТ)**

Д/д	Машин механизм, тоног төхөөрөмж, ажлын багаж хэрэгслийн нэр, марк	Тодорхойлолт, хаана үйлдвэрлэсэн, ашиглагдсан хугацаа /жилээр/	Хүчин чадал, тоо ширхэг	Ашиглалтын байдал (шинэ, сайн, хуучин), хэдэн оноос ашиглаж байгаа	Өөрийн, түрээслэх, эсхүл худалдаж авах
<b>А. Үндсэн тоног төхөөрөмж, багаж хэрэгсэл</b>					
1					
2					
3					
4					
<b>Б. Хяналт, шалгалтын багаж хэрэгсэл</b>					
1					
2					
3					

Тайлбар: Зөвхөн тухайн төслийг хэрэгжүүлэх ажлын талбай дээр байнга ажиллах тоног төхөөрөмж, машин механизм, ажлын багаж хэрэгслүүдийн тодорхойлолтыг бичнэ.

Тэмдэг                      ГАРЫН ҮСЭГ \_\_\_\_\_  
 ОВОГ НЭР \_\_\_\_\_  
 КОМПАНИЙН НЭР \_\_\_\_\_

ТӨСЛИЙГ ХЭРЭГЖҮҮЛЭХ АЖИЛТАН, АЖИЛЧДЫН ЧАДВАР,  
ТУРШЛАГЫН ТОДОРХОЙЛОЛТ

Д/д	Албан тушаал	нэр	Ажилласан жил (нийт)	Санал болгож буй албан тушаалтай ижил албан тушаалд ажилласан жил

Тайлбар: Гэрээнд санал болгож буй удирдах, хяналт тавих, тодорхой ажил, үйлчилгээг гүйцэтгэх ажилтан, ажилчдын боловсрол, мэргэжлийн ур чадвар, туршлагын талаарх мэдээллийг хавсаргана.

Тэмдэг ГАРЫН ҮСЭГ \_\_\_\_\_

ОВОГ НЭР \_\_\_\_\_

КОМПАНИЙН НЭР \_\_\_\_\_

ТӨСЛИЙГ ХЭРЭГЖҮҮЛЭХ АЖЛЫН ТАЛБАЙ  
ДЭЭРХИ НЭГЖИЙН БҮТЭЦ, ЗОХИОН БАЙГУУЛАЛТ

Тайлбар: Зөвхөн тухайн төслийг хэрэгжүүлэх нэгжийн бүтэц, зохион байгуулалтын бүдүүвчийг үзүүлнэ.

Тэмдэг      ГАРЫН ҮСЭГ \_\_\_\_\_  
                 ОВОГ НЭР \_\_\_\_\_  
                 КОМПАНИЙН НЭР \_\_\_\_\_

АЖИЛЛАХ ХҮЧ

(Төслийн ажлыг гүйцэтгэх гол мэргэжилтнүүдийн тодорхойлолт)

---

1. Овог нэр:
  2. Нас:
  3. Боловсрол:
  4. Мэргэжил:
  5. Мэргэжлээрээ ажилласан жил:
  6. Төсөлд гүйцэтгэх үүрэг:
  7. Төсөлтэй холбоотой ажлын туршлага:
- 

Тайлбар: Энэ тодорхойлолтод төслийн удирдах, хяналт тавих, тодорхой ажил, үйлчилгээг гүйцэтгэх ажилтан, ажилчид хамрагдана.

Тэмдэг      ГАРЫН ҮСЭГ \_\_\_\_\_  
                  ОВОГ НЭР \_\_\_\_\_  
                  КОМПАНИЙН НЭР \_\_\_\_\_

БАРИЛГА УГСРАЛТЫН АЖЛЫГ ГҮЙЦЭТГЭХ  
ХУГАЦААНЫ ГРАФИК

Тайлбар: Төсөлд тусгагдсан барилга угсралтын ажлыг үндсэн нэр төрлөөр гүйцэтгэх, зүгшрүүлэлт, туршилт тохируулга хийх, техникийн, ажлын болон улсын комисс ажиллуулан байнгын ашиглалтад хүлээлгэн өгөх зэрэг бүх ажлууд графикт тусгагдана.

Тэмдэг      ГАРЫН ҮСЭГ \_\_\_\_\_  
                 ОВОГ НЭР \_\_\_\_\_  
                 КОМПАНИЙН НЭР \_\_\_\_\_

ТЕНДЕРТ ОРОЛЦОГЧИЙН ОДООГИЙН БА СҮҮЛИЙН 3 ЖИЛИЙН  
ХУГАЦААНД АЛИВАА ШҮҮХИЙН ЗАРГА, МАРГААНЫ ТАЛУУД  
НЭХЭМЖЛЭЛИЙН МӨНГӨН ДҮН, ШИЙДЭГДСЭН БАЙДАЛ

Нөгөө тал /ууд/	Маргааны шалтгаан	Нэхэмжлэлийн мөнгөн дүн	Шийдэгдсэн байдал

Тэмдэг      ГАРЫН ҮСЭГ \_\_\_\_\_  
                 ОВОГ НЭР \_\_\_\_\_  
                 КОМПАНИЙН НЭР \_\_\_\_\_

ТЕНДЕРИЙН БАТАЛГААНЫ МАЯГТ  
(БАНКНЫ БАТАЛГАА)

[Захиалагч байгууллагын нэр]

[Тендерт оролцогчийн нэр] (цаашид “Тендерт оролцогч” гэх) нь [Тендер шалгаруулалтын нэр] бараа нийлүүлэхээр тендер (цаашид “Тендер” гэх) санал болгосонтой ХОЛБОГДУУЛАН,

Энэхүү баталгаагаар [Банкны нэр] (цаашид “Банк” гэх) нь [захиалагчийн нэр] (цаашид “захиалагч” гэх)-ийн өмнө нийт [мөнгөн дүн]-ийн төлбөр хийх үүрэг хүлээж батлан даалт гаргаж байна.

Төлбөр хийх үүрэг нь дор дурдсан нөхцөлд үүснэ. Үүнд:

- (1) тендерийг нээсний дараа тендерийн маягтад заасан тендер хүчинтэй байх хугацаа дуусахаас өмнө тендерт оролцогч өөрийн тендерийг буцааж авсан;
- (2) захиалагч тендер хүчинтэй байх хугацаанд багтаж гэрээ байгуулах эрх олгосон үед тендерт оролцогч:
  - (а) тендерт оролцогчдод өгөх зааварчилгааны дагуу гэрээг байгуулаагүй бол;
  - (б) тендерт оролцогчдод өгөх зааварчилгааны дагуу гүйцэтгэлийн баталгааг ирүүлээгүй бол;
  - (в) тендерт оролцогчдод өгөх зааварчилгааны дагуу хийгдсэн тендерийн үнийн алдааны залруулгыг хүлээн зөвшөөрөөгүй бол.

Энд тодорхойлогдсон нөхцөлүүдийн аль нэг нь үүссэнийг дурдаж дээр зааснаас хэтрэхгүй мөнгөн дүнтэй тэнцэх төлбөр хийх тухай захиалагчийн анхны шаардлагыг бичгээр хүлээн авсан даруй төлбөрийг үл маргалдах журмаар хийнэ.

Энэхүү баталгаа нь [огноог оруул] өдрийг дуустал хүчинтэй. Захиалагч баталгаатай холбогдсон аливаа шаардлагыг энэ хугацаанд багтаж банкинд мэдэгдэх ёстой.

Та бүхнийг хүндэтгэсэн,

Банкны эрх бүхий албан тушаалтны гарын үсэг:

Албан тушаал, нэр:

Банкны тамга:

Огноо:

Хаяг:



ТЕНДЕРИЙН БАТАЛГААНЫ МАЯГТ  
(ЗАСГИЙН ГАЗРЫН БОНДЫН БАТАЛГАА)

[Захиалагч байгууллагын нэр]

[Тендерт оролцогчийн нэр] (цаашид “Тендерт оролцогч” гэх) нь [Тендер шалгаруулалтын нэр] бараа нийлүүлэхээр тендер (цаашид “Тендер” гэх) санал болгосонтой ХОЛБОГДУУЛАН,

Энэхүү баталгаагаар [Хөрөнгийн бирж] (цаашид “Бирж” гэх) нь [захиалагчийн нэр] (цаашид “захиалагч” гэх)-ийн өмнө нийт [мөнгөн дүн]-ийн төлбөр хийх үүрэг хүлээж тендерт оролцогчийн засгийн газрын бондыгүндэслэн батлан даалт гаргаж байна.

Төлбөр хийх үүрэг нь дор дурдсан нөхцөлд үүснэ. Үүнд:

- (1) тендерийг нээсний дараа тендерийн маягтад заасан тендер хүчинтэй байх хугацаа дуусахаас өмнө тендерт оролцогч өөрийн тендерийг буцааж авсан;
- (2) захиалагч тендер хүчинтэй байх хугацаанд багтаж гэрээ байгуулах эрх олгосон үед тендерт оролцогч:
  - (а) тендерт оролцогчид өгөх зааварчилгааны дагуу гэрээг байгуулаагүй бол;
  - (б) тендерт оролцогчид өгөх зааварчилгааны дагуу гүйцэтгэлийн баталгааг ирүүлээгүй бол;
  - (в) тендерт оролцогчид өгөх зааварчилгааны дагуу хийгдсэн тендерийн үнийн алдааны залруулгыг хүлээн зөвшөөрөөгүй бол.

Энд тодорхойлогдсон нөхцөлүүдийн аль нэг нь үүссэнийг дурдаж дээр зааснаас хэтрэхгүй мөнгөн дүнтэй тэнцэх төлбөр хийх тухай захиалагчийн анхны шаардлагыг бичгээр хүлээн авсан даруй засгийн газрын бондыг үл маргалдах журмаар шилжүүлнэ.

Энэхүү баталгаа нь [огноог оруул]өдрийг дуустал хүчинтэй. Захиалагч баталгаатай холбогдсон аливаа шаардлагыг энэ хугацаанд багтаж биржид мэдэгдэх ёстой.

Та бүхнийг хүндэтгэсэн,

Банк/Биржийн эрх бүхий албан тушаалтны гарын үсэг:

Албан тушаал, нэр:

Банк/Биржийнтамга

Огноо:

Хаяг:

ГЭРЭЭ БАЙГУУЛАХ ЭРХ ОЛГОХ ТУХАЙ МЭДЭГДЭЛ  
(Захиалагчийн албан бичгийн хэвлэмэл хуудсан дээр бичнэ)

[огноо]

[Гүйцэтгэгчийн нэр]-ийн дарга \_\_\_\_\_ Танаа,

Гэрээ байгуулах эрх олгох тухай

[Гэрээний тусгай нөхцөлд заасан тендер шалгаруулалт/ гэрээний нэр ба дугаар]-ыг [гэрээний үнийг тоогоор болон үсгээр] гүйцэтгэхээр [огноо]-ндирүүлсэн танай тендерийг тендерт оролцогчдод өгөх зааварчилгаанд тусгасны дагуу залруулга, тохируулгахийсэн байдлаар манай байгууллага хүлээн зөвшөөрснийг мэдэгдье.

Энэхүү мэдэгдлийг хүлээн авснаас хойш [тоо] хоногийн дотор гэрээний маягтад гарын үсэг зурж ирүүлнэ үү.

Шаардлага хангасан гүйцэтгэлийн баталгааг энэхүү мэдэгдэл хүлээн авснаас хойш 21 хоногийн дотор ирүүлээгүй нь гэрээ байгуулах эрхийг хүчингүй болгох үндэслэл болно.

Гэрээний маягт, нөхцөлүүдийг хавсаргав.

Захиалагч байгууллагын нэр:

Эрх бүхий албан тушаалтны гарын үсэг, тамга:

Албан тушаал, нэр:

Хаяг:

ДӨРӨВДҮГЭЭР БҮЛЭГ  
ТЕХНИКИЙН ТОДОРХОЙЛОЛТ

1. Байршил Багахангай дүүргийн 1 дүгээр хороо
2. Ажлын цар хэмжээ Энэхүү гэрээнд Ажлын тоо хэмжээ гэсэн бүлэгт байгаа ажлуудыг хийж гүйцэтгэнэ.
3. Барилгын ажлын зохион байгуулалт, түүнд тавигдах шаардлагууд
1. Ажлыг гүйцэтгэж байх явцад технологийн үе шат бүрд гүйцэтгэсэн ажлыг төслийн менежерт үзүүлж байх ба техникийн шаардлага хангасан гэж үзвэл холбогдох газруудад туршилт, шахалтуудыг хийлгэх зөвшөөрлийг авч ил, далд ажлын акт, гүйцэтгэлийн зураг үйлдсэнээр дараагийн үе шатны ажлыг гүйцэтгэнэ.
  2. Ажил гүйцэтгэх явцад талбайд ажиллаж буй ажилчдад хөдөлмөр хамгаалал аюулгүй ажиллагааны зааварчилгааг тогтмол өгч ажиллана.
  3. Гэрээнд тусгагдсан бүх ажлыг Монгол улсад мөрдөж буй хууль, тогтоомж, БНБД, стандартын дагуу хийж гүйцэтгэнэ.
  4. Барилгын ажлыг хийж гүйцэтгэхдээ гэрээний тусгай нөхцөлд заасны дагуу хугацаанд нь ашиглалтад өгөхөөр ажлын талбайн зохион байгуулалтыг хийх шаардлагатай.
- Барилгын засварын ажлыг гүйцэтгэж эхлэх үеэс нь эхлэн ажлыг хийж дуусгах хүртлэх бүх технологийн үйл ажиллагаанд хяналт тавина.
- 1 Материалын чанарт хяналт тавина.
  - 2 Угсралтын ажлын явцад гарах зураг төсөвтэй холбоотой асуудлыг газар дээр нь холбогдох хүмүүстэй хамтарч шийдвэрлүүлж байна.
  - 3 Магадлашгүй ажлын зардалд зориулсан мөнгөн дүнг төслийн менежерийн шийдвэрийн дагуу захиалагч, гүйцэтгэгч, ашиглагчийн төлөөлөгчид оролцсон комисс акт тогтоон төсөв тооцоо хийж, /шаардлагатай бол зураг хийх/ баталгаажуулж санхүүжих болно.
4. Захиалагчийн хяналтын ажил.
- 1 Гүйцэтгэгч байгууллага нь заагдсан ажлын тоо хэмжээний дагуу чанарын өндөр түвшинд, гэрээний хугацаанд багтаан гүйцэтгэх нөхцөлийг бүрдүүлэн ажиллана.
  - 2 Талбайд барилгын ажлын журналыг байнга бэлэн байлгаж, холбогдох хяналтын инженерүүдийн өгсөн шаардлага, дүгнэлтийг журналд бичиж хөтлөн захиалагчаар баталгаажуулна.

3 Үйлдвэрлэлийн технологийн үйл ажиллагаа, зохион байгуулалтын төлөвлөлтийг боловсруулж ажиллана.

5. Гүйцэтгэгч  
байгууллага.

## ТЕХНИКИЙН ТОДОРХОЙЛОЛТ

1. Улаанбаатар хотын Багахангай дүүрэг дэх цагдаагийн хэлтсийн барилга
2. Тэнхлэгээрээ 20мХ15м хэмжээтэй зoorьтой 3 давхар барилга байна.
3. Барилгыг газар хөдлөлтийн балл 8

Гадна агаарын тооцооны температур	-39 <sup>0</sup> С
Салхины ачаалал	35 кг/м <sup>2</sup>
Цасны ачаалал	50 кг/м.кв
Барилгын ангилал	2
Галд тэсвэрлэлтийн зэрэг	2 байхаар төлөвлөсөн.
4. Гадна тохижилт зам талбайг ерөнхий төлөвлөгөөний дагуу төлөвлөгдсөн зам талбайтай хийж гүйцэтгэнэ.
5. Ердийн ажиллагаатай салхивчийн системтэй
6. Барилгын талбайн зохион байгуулалтын зургийн дагуу түр хашаа барих
7. Эдгээр шалгуур үзүүлэлт бүхий ажлуудыг БНБД, ISO9000 болон бусад стандартын дагуу хийж гүйцэтгэнэ.

## АЖЛЫН ТОО ХЭМЖЭЭ

а/ Ажлын тоо хэмжээг үнэлэх санамж:

1. Ажлын тоо хэмжээг үнэлэхдээ үнэлэгдэх ажлын тоо хэмжээний жагсаалт болон тендерт оролцогчдод өгөх зааварчилгаа, гэрээний нөхцөлүүд, техникийн тодорхойлолт зэргийг бодит байдалтай холбож нягтлан үзэхийг анхааруулж байна.
2. Гэрээнд тусгайлан заагаагүй нөхцөлд тендерт ирүүлсэн үнийн саналд ажлын тоо хэмжээнд тохирсон үнэд барилгын ажлыг явуулахад шаардагдах тоног төхөөрөмж, ажиллах хүчний хөлс, материал, түүний элэгдэл засвар, нийгмийн ба эрүүл мэнд, үйлдвэрлэл, ханган нийлүүлэлтийн зардлууд, ашиг бүх төрлийн татвар хураамж, /НӨТ, гаалийн татвар г.м/ банкны үйлчилгээний шимтгэл, үйлдвэрлэлийн ба ахуйн зориулалттай бүх зардлууд /сорилт, туршилт, баталгаажуулалт, гадаад ажилтнуудын ирэх, буцах болон тэдгээрийн Монгол улсад ажиллуулахтай холбогдсон зардал, ажилчдын байрлах байр, ажилчдыг зөөх унаа г.м/ мөн нэмэгдэл дайвар ба захиалагчийн техник хяналтын зардал болон гэрээний үүрэгт хамруулах ёстой бусад үүрэг хариуцлагыг тооцож шингээсэн байна.
1. Ажлын тоо хэмжээг үнэлэхдээ \* Барилгын төсөв зохиох заавар \* БНБД(IV).81-2-98–ын шинэчлэгдсэн программын дагуу үнэлж, үнэлгээнд техник хяналт, магадлашгүй ажил, нэмэгдсэн өртгийн албан татвар, зураг төсвийн үнэ, нормчлолын санг тооцож оруулна. Ажлын тоо хэмжээг тооцсон төсвийн дүн нь тендерт ирүүлж буй үнийн саналтай ижил байх ба дээрх зардлуудаас төсөвт өртгийн товчоонд тооцоогүй үлдээсэн тохиолдолд тендерт оролцогчийн ирүүлж буй үнийн санал дээр нэмж тооцож бусад оролцогч нарын үнийн саналтай харьцуулан тендерийн үнэлгээнд оруулах болно.
2. Ажлын тоо хэмжээнд заагдсан ажлыг үнэлэхдээ ажил гүйцэтгэх технологийн дагуу ажил, ажилбаруудаар задалж нэгжийн норм үнэлгээгээр үнэлэхийг анхааруулж байна. Гэхдээ нэгжийн норм үнэлгээ дотроо тусгагдсан ажилбаруудыг дахин давтан үнэлсэн байж болохгүй.
3. Талбайгаас гарсан хог хаягдалыг тухайн дүүргийн зөвшөөрөгдсөн хогийн цэгт тээвэрлэж зайлуулахаар зардлыг тооцож ирүүлнэ.  
Жич: Тендерт шалгарсан аж ахуй нэгж байгууллага нь Монгол улсын засгийн газрын 2009 оны 74 дүгээр тогтоолоор батлагдсан “Барилга байгууламжийн норм, нормативын баримт бичгийн ерөнхий тогтолцоо”-г үндэслэн Засгийн газрын хэрэгжүүлэгч агентлаг “Газрын харилцаа, барилга, геодези, зураг зүйн газар”-аас эмхэтгэн гаргасан “Хүчин төгөлдөр мөрдөгдөж байгаа барилгын норм, нормативын баримт бичгийн жагсаалт”-д заасан цогцолборуудын БНБД-үүдийг тухайн ажил бүрт мөрдөж ажиллана.

Дээрхи техникийн тодорхойлолтод заагдсан шаардлагыг биелүүлээгүй нөхцөлд захиалагчийн төлөөлөгч эрхийнхээ дагуу ажлыг зогсоож зөрчлийг арилгуулсны үндсэн дээр засварын ажлыг үргэлжлүүлнэ.

## ЗУРАГ

### Зургийн санамж

Энд зургуудыг жагсааж бичнэ. Зураг, түүний дотор ажлын талбайн зургийг энэ бүлэгт, эсхүл тусад нь хавтсанд хийж хавсаргана.

## ТАВДУГААР БҮЛЭГ.

### ГЭРЭЭНИЙ ЕРӨНХИЙ НӨХЦӨЛ

#### Гэрээний ерөнхий нөхцөлийн санамж

Гэрээний ерөнхий нөхцөл болон гэрээний тусгай нөхцөл, түүнд заасан бусад баримт бичиг нь хоёр талын эрх үүргийг тодорхойлох баримт бичиг болно.

Энэ гэрээний ерөнхий нөхцөлийг нийт үнийн гэрээнд шууд хэрэглэж болно. Нэгж үнийн гэрээнд хуудасны зүүлтийг баримтлан өөрчлөлт хийн хэрэглэж болно.

Гэрээний ерөнхий нөхцөлд өөрчлөлт оруулах шаардлагатай бол үүнийг гэрээний тусгай нөхцөлд тусгаж өгнө.

#### ГАРЧИГ

##### А. Ерөнхий заалт

1. Нэр томъёо
2. Тайлбарлах
3. Гэрээний хэл ба хууль
4. Төслийн менежерийн шийдвэр
5. Үүрэг, хариуцлагыг шилжүүлэх
6. Харилцаа
7. Ажил туслан гүйцэтгүүлэх
8. Бусад гүйцэтгэгчид
9. Ажиллах хүчин
10. Захиалагч, гүйцэтгэгчийн хүлээх эрсдэл
11. Захиалагчийн хүлээх эрсдэл
12. Гүйцэтгэгчийн хүлээх эрсдэл
13. Даатгал
14. Ажлын талбайн судалгааны тайлан
15. Гэрээний тусгай нөхцөлийн тухай асуулга
16. Гүйцэтгэгч ажил гүйцэтгэх
17. Ажил дуусгахаар төлөвлөсөн өдөр ажил дууссан байх
18. Төслийн менежер баталгаа гаргах
19. Аюулгүй байдал
20. Олдвор
21. Ажлын талбайг ашиглуулах
22. Ажлын талбайд нэвтрэн орох
23. Зааварчилгаа
24. Маргааныг шийдвэрлэх

##### Б. Хугацааны хяналт

25. Ажлын хөтөлбөр
26. Ажил дуусгахаар төлөвлөсөн хугацааг сунгах
27. Төслийн менежерийн шийдвэрээр хугацааг хойшлуулах
28. Ажлын уулзалт
29. Урьдчилан анхааруулах журам

##### В. Чанарын хяналт

30. Зөрчил, гологдол илрүүлэх
31. Туршилт
32. Зөрчил, гологдол арилгах
33. Зөрчил, гологдол арилгахгүй байх

Г. Зардлын хяналт

34. Үе шатны ажлын хуваарь
35. Үе шатны ажлын хуваарийг өөрчлөх
36. Өөрчлөлт
37. Өөрчлөлтийн улмаас хийх төлбөр
38. Бэлэн мөнгөний урсгалын урьдчилсан тооцоо
39. Төлбөрийн мэдэгдэл
40. Төлбөр
41. Нөхөн төлбөр хийх нөхцөл
42. Татвар
43. Валют
44. Үнийн тохируулга
45. Барьцаа хөрөнгө
46. Алданги
47. Урамшуулал
48. Урьдчилгаа төлбөр
49. Баталгаа
50. Ажил-өдөр
51. Засварын зардал

Д. Гэрээг дуусгах

52. Ажил дуусгах
53. Хүлээж авах
54. Эцсийн тооцоо
55. Ашиглалт, засвар, үйлчилгээний гарын авлага
56. Гэрээг цуцлах
57. Гэрээг цуцалсан үед хийх төлбөр
58. Өмч
59. Гүйцэтгэлээс чөлөөлөх



# ГЭРЭЭНИЙ ЕРӨНХИЙ НӨХЦӨЛ

---

## А. ЕРӨНХИЙ ЗААЛТ

---

### 1. Нэр томъёо

#### 1.1. Тодорхойлсон нэр томъёог тод үсгээр бичив.

Үе шатны ажлын хуваарь /ажлын тоо хэмжээ/ гэж гүйцэтгэгчээс үе шатны ажил/ажлын тоо хэмжээ/-ын үнийг тусгаж тендерийн хамт ирүүлсэн хуваарийг хэлнэ.

Нөхөн төлбөр хийх нөхцөл гэж энэхүү ГЕН-ийн 41 дүгээр зүйлд тодорхойлсон нөхцөлүүдийг хэлнэ.

Ажил дууссан өдөр гэж ГЕН-ийн 52.1-д заасны дагуу ажил дууссаныг төслийн менежер гэрчилсэн өдрийг хэлнэ.

Гэрээ гэж захиалагч, гүйцэтгэгчийн хооронд байгуулсан ажил гүйцэтгэх, дуусгах, засвар үйлчилгээ явуулах гэрээг хэлнэ. Гэрээ нь гэрээний маягтын 5 дугаар зүйлд дурдсан баримт бичгээс бүрдэнэ.

Гүйцэтгэгч гэж захиалагчийн хүлээн зөвшөөрсөн тендерийг ирүүлсэн этгээдийг хэлнэ.

Тендер гэж захиалагчийн тавьсан нөхцөл, болзлын дагуу гүйцэтгэгчийн бэлтгэж ирүүлсэн иж бүрдэл баримт бичгийг хэлнэ.

Гэрээний үнэ гэж гэрээ байгуулах эрх олгох тухай мэдэгдэлд дурдсан, гэрээний заалтын дагуу цаашид тохируулж болох үнийг хэлнэ.

Хоног гэж хуанлийн хоногийг, сар гэж хуанлийн сарыг тус тус хэлнэ.

Ажил-өдөр гэж ажлын төлбөр нь гүйцэтгэгчийн ажиллах хүч болон тоног төхөөрөмжийн ажилласан хугацаанд (хүн-цаг болон машин-цаг) үндэслэн хийгдэх зардлыг хэлнэ.

Зөрчил, гологдол гэж зураг төсөл, техникийн тодорхойлолтыг зөрчсөн, чанарын гологдол гаргасан буюу ажлын гэрээнд заасны дагуу хийгдээгүй ажлыг хэлнэ.

Зөрчил, гологдол арилгасан тухай мэдэгдэл гэж гүйцэтгэгч зөрчил, гологдлыг арилгасныг үндэслэн төслийн менежерийн гаргасан баталгааг хэлнэ.

Чанарын баталгаат хугацаа гэж гэрээний тусгай нөхцөлд заасан, ажил дууссан өдрөөс эхлэн тоологдох хугацааг хэлнэ. Энэ хугацаанд илэрсэн зөрчил, гологдлыг гүйцэтгэгч арилгах үүрэгтэй.

Зураг гэж батлагдсан зураг төсөл болон түүнтэй холбоотойгоор төслийн менежерийн гаргасан, баталсан тооцоо, бусад мэдээллийг хэлнэ.

Захиалагч гэж ажил хийлгэхээр гүйцэтгэгчийг хөлслөн ажиллуулж буй этгээдийг хэлнэ.

Тоног төхөөрөмж гэж ажил гүйцэтгэх зорилгоор ажлын талбайд түр хугацаагаар авчирсан гүйцэтгэгчийн машин механизм, тээврийн хэрэгслийг хэлнэ.

Гэрээний анхны үнэ гэж гэрээ байгуулах эрх олгох тухай мэдэгдэлд захиалагчийн дурдсан гэрээний үнийг хэлнэ.

Ажил дуусгахаар төлөвлөсөн өдөр гэж гэрээнд гүйцэтгэгч ажлыг дуусгахаар заасан өдрийг хэлнэ. Зөвхөн төслийн менежер хугацаа сунгах, эсхүл хурдасгах захиалга өгснөөр ажил дуусгахаар төлөвлөсөн өдрийг өөрчилж болно.

Материал гэж ажлын зорилгоор гүйцэтгэгчийн ашиглах бүх төрлийн барилгын материал, түүхий эд, хийц, бүтээгдэхүүн, эд анги болон бусад зүйлсийг хэлнэ.

Байгууламж гэж ажлын механик, цахилгаан, хими, эсхүл биологийн үйл ажиллагаа бүхий (функцтэй) бүрдэл хэсгийг хэлнэ.

Төслийн менежер гэж ажлын гүйцэтгэлд хяналт тавьж гэрээний удирдлагыг хэрэгжүүлэх үүрэг бүхий гэрээний тусгай нөхцөлд дурдсан этгээд (эсхүл төслийн менежерийн оронд ажиллуулахаар захиалагчийн томилж, гүйцэтгэгчид мэдэгдсэн этгээд)-ийг хэлнэ.

Ажлын талбай гэж гэрээний тусгай нөхцөлд тодорхойлсон газрыг хэлнэ.

Ажлын талбайн судалгааны тайлан гэж ажлын талбайн гадаргуу, хөрс, цаг уурын нөхцөл, байгаль орчны үнэлгээ зэргийн талаар бодит байдлыг дурдаж тайлбарлаж тендерийн баримт бичигт хавсаргасан тайланг хэлнэ.

Техникийн тодорхойлолт гэж гэрээнд заасан ажлын техникийн тодорхойлолт бөгөөд түүнд төслийн менежерийн оруулсан болон баталсан нэмэлт өөрчлөлтүүд мөн хамаарна.

Ажил эхлэх өдөр гэж гүйцэтгэгчийн ажил эхлүүлэх өдрийг хэлнэ. Энэ өдрийг гэрээний тусгай нөхцөлд заах бөгөөд ажлын талбайг эзэмших өдөртэй давхцаагүй байж болно.

Туслан гүйцэтгэгч гэжгэрээнд тусгагдсан ажлын тодорхой хэсгийг хийхээр гүйцэтгэгчтэй гэрээ байгуулсан этгээдийг хэлнэ.

Туслах ажил гэж гүйцэтгэгч ажлыг барьж байгуулах, суурилуулахад шаардлагатайн улмаас төлөвлөж, барьж, суурилуулж, зайлуулсан ажлыг хэлнэ.

Өөрчлөлт гэж ажилд өөрчлөлт оруулах талаар төслийн менежерийн өгсөн зааварчилгааг хэлнэ.

Ажил гэж гэрээний дагуу гүйцэтгэгчийн хийж гүйцэтгэж захиалагчид хүлээлгэн өгөх гэрээний тусгай нөхцөлд тодорхойлсон ажлыг хэлнэ.

2. Тайлбар
- 2.1. Энэхүү гэрээний ерөнхий нөхцөлд ганц тоогоор илэрхийлсэн үг нь олон тоон утгыг, олон тоогоор илэрхийлсэн үг нь ганц тоон утгыг илэрхийлж болно. Гарчигт гол ач холбогдол өгөхгүй. Онцгойлон заагаагүй бол гэрээний үгийг шууд утгаар нь хэрэглэнэ. Гэрээний нөхцөлийн талаарх тодруулга, тайлбарыг төслийн менежер гаргана.
- 2.2. Хэрэв гэрээний тусгай нөхцөлд ажлыг үе шатаар буюу хэсэгчлэн дуусгахаар заасан бол гэрээний ерөнхий нөхцөл дэх ажил, ажил дууссан өдөр, ажил дуусгахаар төлөвлөсөн өдөр гэсэн нэр томъёонууд (бүх ажилд хамааралтай ажил дуусгах өдөр болон ажил дуусгахаар төлөвлөсөн өдөр гэсэн нэр томъёоноос бусад) нь ажлын хэсэг бүрт хамаарна.
3. Гэрээний хэл ба хууль
- 3.1. Гэрээний хэл ба гэрээнд хэрэглэх хуулийг гэрээний тусгай нөхцөлд тусгана.
4. Төслийн менежерийн шийдвэр
- 4.1. Гэрээнд тусгайлан заагаагүй бол гэрээтэй холбогдсон аливаа асуудлыг захиалагчийг төлөөлөн төслийн менежер шийдвэрлэнэ.
5. Үүрэг, хариуцлагыг шилжүүлэх
- 5.1. Төслийн менежер нь гүйцэтгэгчид мэдэгдсэнээр хариуцсан үүргээ бусад этгээдэд шилжүүлж болох ба үүнийг хүчингүй болгохдоо мөн гүйцэтгэгчид мэдэгдэнэ.
6. Харилцаа
- 6.1. Талуудын гэрээний ерөнхий нөхцөлд холбогдох харилцаа нь зөвхөн бичгээр харилцсан тохиолдолд хүчинтэй байна. Бичгээр гаргасан мэдэгдэл нь нөгөө тал хүлээн авснаар хүчинтэй болно.
7. Ажил туслан гүйцэтгүүлэх
- 7.1. Гүйцэтгэгч төслийн менежерийн зөвшөөрснөөр ажлыг туслан гүйцэтгүүлж болох боловч захиалагчийн бичгээр өгсөн зөвшөөрөлгүйгээр гэрээнд заасан ажил, үүргийг бусдад шилжүүлж болохгүй. Ажлыг туслан гүйцэтгүүлэх нь гүйцэтгэгчийн хүлээсэн үүрэг хариуцлагыг хөндөхгүй.
8. Бусад гүйцэтгэгчид
- 8.1. Гүйцэтгэгч нь бусад гүйцэтгэгч, засаг захиргааны байгууллага, нийтийн үйлчилгээний газар болон гэрээний тусгай нөхцөлийн дагуу бусад гүйцэтгэгчдийн хуваарьт заасан хугацаанд ажлын талбайг хамтран ашиглаж ажиллах үүрэгтэй. Гүйцэтгэгч нь тэдгээр этгээдийг уг хуваарьт заасны дагуу ажлын хэрэгсэл, үйлчилгээгээр хангана. Захиалагч нь бусад гүйцэтгэгчдийн хуваарьт нэмэлт өөрчлөлт оруулах эрхтэй бөгөөд энэ тухайгаа гүйцэтгэгчид мэдэгдэнэ.
9. Ажиллах хүчин
- 9.1. Гүйцэтгэгч гэрээний тусгай нөхцөлд дурдсан голлох мэргэжилтний хуваарьт заасан ажил үүрэг бүхий ажиллах хүчнийг, эсхүл төслийн менежерийн зөвшөөрсөн бусад ажиллах хүчнийг ажиллуулна. Голлох мэргэжилтнийг өөрчлөх тухай гүйцэтгэгчийн гаргасан хүсэлтийг зөвхөн санал болгож буй орлох мэргэжилтний чадвар нь дээрх хуваарьт заасан шаардлагын түвшинд, эсхүл түүнээс өндөр түвшинд байх нөхцөлд төслийн менежер зөвшөөрч батлана.

- 9.2. Хэрэв төслийн менежер гүйцэтгэгчийн аль нэг ажилтныг цаашид ажиллуулахгүй байх талаар үндэслэл бүхий саналыг гүйцэтгэгчид тавьсан бол гүйцэтгэгч тухайн ажилтанг 7 хоногийн дотор ажлаас чөлөөлж, түүнийг цаашид гэрээний дагуу гүйцэтгэх ажилд оролцуулахгүй.
10. Захиалагч, гүйцэтгэгчийн хүлээх эрсдэл
- 10.1. Захиалагч, гүйцэтгэгч нь захиалагчийн хүлээх эрсдэл, гүйцэтгэгчийн хүлээх эрсдэл гэж гэрээнд тодорхойлогдсон эрсдлийг тус тус хүлээнэ.
11. Захиалагчийн хүлээх эрсдэл
- 11.1. Ажил эхлэх өдрөөс зөрчил, гологдол арилгасан тухай мэдэгдэл гарах өдөр хүртэл хугацаанд захиалагч дор дурдсан эрсдлийг хүлээнэ:
- (а) Дараах зүйлээс шалтгаалан хүн бэртэх, нас барах, эсхүл эд хөрөнгө алдагдах, эвдэрч гэмтсэнээс үүсэх (ажил, байгууламж, материал, тоног төхөөрөмж үл хамаарна) эрсдэл:
- 1) ажлын талбайг гэрээний дагуу ашиглах, эсхүл эзэмших явцад урьдчилан сэргийлэх боломжгүй;
  - 2) захиалагч, эсхүл түүний хөлслөн ажиллуулж буй гүйцэтгэгчээс бусад этгээдийн хариуцлагагүй, хууль ёсны үүргээ зөрчсөн, эсхүл түүнд олгогдсон эрхийг буруу эдэлсний улмаас үүдэн гарсан.
- (б) Захиалагчийн гэм буруугаас, эсхүл захиалагчийн зураг төслийн алдаанаас, эсхүл гэнэтийн болон давагдашгүй хүчний нөхцөл байдлын улмаас ажил, байгууламж, материал болон тоног төхөөрөмж гэмтэх эрсдэл.
- 11.2. Ажил дууссан өдрөөс зөрчил, гологдол арилгасан тухай мэдэгдэл гарсан өдөр хүртэл хугацаанд ажил, байгууламж, материал алдагдах, эвдэрч гэмтэх эрсдэл нь дор дурдсанаас бусад тохиолдолд захиалагчийн хүлээх эрсдэл болно:
- (а) ажил дууссан өдөр илэрсэн зөрчил, гологдол;
- (б) захиалагчийн хүлээх эрсдэлд хамаарахгүй бөгөөд ажил дууссан өдрөөс өмнө бий болсон зөрчил, гологдол;
- (в) ажил дууссан өдрөөс хойш ажлын талбай дээр гүйцэтгэгчийн явуулсан үйл ажиллагаанаас үүдсэн зөрчил, гологдол.
12. Гүйцэтгэгчийн хүлээх эрсдэл
- 12.1. Ажил эхлэх өдрөөс зөрчил, гологдол арилгасан тухай мэдэгдэл гаргасан өдөр хүртэлх хугацаанд хүн бэртэх, нас барах, түүнчлэн эд хөрөнгө (ажил, байгууламж, материалыг оролцуулах бөгөөд эдгээрээр хязгаарлахгүй) алдагдах, эвдэрч гэмтэхээс үүдэн гарсан бөгөөд захиалагчийн хүлээх эрсдлээс бусад эрсдлийг гүйцэтгэгч хүлээнэ.

13. Даатгал
- 13.1. Гүйцэтгэгчийн хүлээх эрсдэлд хамаарах дор дурдсан тохиолдлын даатгалыг гүйцэтгэгч нь ажил эхлэх өдрөөс чанарын баталгаат хугацаа дуусах хүртэл хугацаанд гүйцэтгэгч, захиалагчийн хамтарсан нэрээр, гэрээний тусгай нөхцөлд заасан дүнгээр хийлгэнэ:
- (а) ажил, байгууламж болон материал алдагдах, эвдэрч гэмтэх;
  - (б) тоног төхөөрөмж алдагдах, эвдэрч гэмтэх;
  - (в) гэрээний хэрэгжилттэй холбогдож эд хөрөнгө (ажил, байгууламж, материал, тоног төхөөрөмжөөс бусад) алдагдах, эвдэрч гэмтэх;
  - (г) хүн бэртэх, эсхүл нас барах.
- 13.2. Гүйцэтгэгч нь даатгалын гэрээ, гэрчилгээг ажил эхлэх өдрөөс өмнө төслийн менежерт хүргүүлж батлуулна. Даатгалыг 13.1-д заасан тохиолдлоос үүдэн гарсан хохирлыг арилгахад зориулж гэрээний тусгай нөхцөлд заасан хэмжээгээр хийлгэнэ.
- 13.3. Хэрэв гүйцэтгэгч шаардлагатай даатгалын гэрээ, гэрчилгээг ирүүлээгүй бол захиалагч уг даатгалын гэрээг байгуулж, даатгалын төлбөрийг гүйцэтгэгчид төлөх төлбөрөөс суутган авна. Хэрэв захиалагчаас гүйцэтгэгчид төлөх төлбөр байхгүй бол даатгалын төлбөр нь гүйцэтгэгчээс захиалагчид төлөх өр болно.
- 13.4. Даатгалын нөхцөлийг төслийн менежерийн зөвшөөрөлгүйгээр өөрчилж болохгүй.
- 13.5. Хоёр тал даатгалын гэрээний бүх нөхцөлийг биелүүлнэ.
14. Ажлын талбайн судалгааны тайлан
- 14.1. Гүйцэтгэгч тендер бэлтгэхдээ гэрээний тусгай нөхцөлд дурдсан ажлын талбайн судалгааны тайлан болон тендерт оролцогчид зориулсан бусад нэмэлт мэдээллийг ашигласан байна.
15. Гэрээний тусгай нөхцөлийн тухай асуулга
- 15.1. Гэрээний тусгай нөхцөлийн талаар гарсан асуудлыг төслийн менежер тодруулж, тайлбар гаргана.
16. Гүйцэтгэгч ажил гүйцэтгэх
- 16.1. Гүйцэтгэгч ажлыг техникийн тодорхойлолт болон зургийн дагуу хийж гүйцэтгэнэ.
17. Ажил дуусгахаар төлөвлөсөн өдөр ажил дууссан байх
- 17.1. Гүйцэтгэгч ажлыг товлосон өдөр эхлүүлж, өөрийн гаргасан ажлын хөтөлбөр болон төслийн менежерийн баталсан тодотгосон ажлын хөтөлбөрийн дагуу хийж гүйцэтгэн, ажил дуусгахаар төлөвлөсөн өдөр дуусгана.
18. Төслийн менежер баталгаа гаргах
- 18.1. Гүйцэтгэгч санал болгож буй туслах ажлын техникийн тодорхойлолт, зургийг гарган төслийн менежерт хүргүүлэх ба эдгээр нь ажлын техникийн тодорхойлолт, зурагт нийцсэн тохиолдолд төслийн менежер түүнийг батална.
- 18.2. Гүйцэтгэгч нь туслах ажлын зураг төслийг хариуцна.

- 18.3. Төслийн менежер туслах ажлын зураг төслийг батлах нь туслах ажлын зураг төсөлтэй холбоотой гүйцэтгэгчийн хүлээсэн үүрэг хариуцлагыг хөндөхгүй
- 18.4. Шаардлагатай тохиолдолд гүйцэтгэгч туслах ажлын зураг төсөлд холбогдох байгууллагын зөвшөөрөл авна.
- 18.5. Гүйцэтгэгчийн бэлтгэсэн түр болон үндсэн ажилд ашиглах бүх зургийг ажил эхлэхээс өмнө төслийн менежер батална.
19. Аюулгүй байдал
- 19.1. Гүйцэтгэгч ажлын талбай дээрх бүх үйл ажиллагааны аюулгүй байдлыг хариуцна.
- 19.2. Барьж байгаа барилга, байгууламжаа байгалийн болзошгүй гамшиг, гэнэтийн аюулаас хамгаалах бүх талын арга хэмжээг авч, өөрийн нь ажилтай холбогдуулж барилгын болон байгаль орчин, эрүүл ахуй, гал түймрийн хяналтын албанаас гаргасан хууль ёсны шаардлага, дүгнэлтийг хүлээн авч биелүүлнэ.
20. Олдвор
- 20.1. Ажлын талбайд санамсаргүй олж илрүүлсэн түүх дурсгалын болон бусад үнэт эд зүйлс нь Монгол Улсын өмч болно<sup>8</sup>. Гүйцэтгэгч нь олдворыг төслийн менежерт мэдэгдэж, энэ талаар түүний зааварчилгааг биелүүлнэ.
21. Ажлын талбайг ашиглуулах
- 21.1. Захиалагч барилга барих эдэлбэр газрын болон барилгын талбайд орсон бүх төрлийн барилга, байгууламж, инженерийн шугам сүлжээ, авто болон төмөр замыг буулгах, зөөх, шилжүүлэх, хөдөлгөөнийг зогсоох зөвшөөрөл, уг барилгын цахилгаан, дулаан, цэвэр, бохир усан хангамж, уур, телефон, радио холбооны инженерийн шугам сүлжээнд холбох эх үүсвэрийг тодорхойлсон техникийн нөхцөл, зураг төсөл, барилгын ажил эхлэх зөвшөөрөл, улаан шугам тавьсан акт, бусад холбогдох баримт бичгийг хүлээлгэн өгч ажлын талбайн бүх хэсгийг гүйцэтгэгчид ашиглуулна.
- 21.2. Хэрэв аль нэг хэсгийг гэрээний тусгай нөхцөлд заасан хугацаанд ашиглуулж эхлээгүй бол захиалагчийн зүгээс холбогдох ажлыг эхлэхэд саад болсонд тооцож, энэ нь нөхөн төлбөр хийх нөхцөл болно.
22. Ажлын талбайд нэвтрэн орох
- 22.1. Гүйцэтгэгч нь төслийн менежер болон түүний эрх олгосон аливаа этгээдийг ажлын талбайд болон гэрээний ажилтай холбоотой ажил явагдаж буй, эсхүл хийхээр төлөвлөж буй аливаа газарт нэвтрүүлэх үүрэгтэй.
23. Зааварчилгаа
- 23.1. Төслийн менежерийн гаргах аливаа зааварчилгаа нь Монгол Улсын хууль тогтоомжид нийцсэн байх бөгөөд түүнийг гүйцэтгэгч биелүүлэх үүрэгтэй.

---

<sup>8</sup> Төслийн менежер нь олж илрүүлсэн түүх дурсгалын болон бусад үнэт эд зүйлсийг зохих журмын дагуу холбогдох байгууллагад шилжүүлнэ.

24.Маргааныг  
шийдвэрлэх

24.1. Талууд гэрээний үүргийн биелэлттэй холбогдсон асуудлаар тохиролцоонд хүрч чадахгүй бол зохих тал шүүхэд нэхэмжлэл гаргана.

---

## Б. ХУГАЦААНЫ ХЯНАЛТ

---

25.Ажлын  
хөтөлбөр

25.1. Гүйцэтгэгч нь ажил гүйцэтгэхэд шаардлагатай бүх үйл ажиллагааны ерөнхий аргачлал, зохион байгуулалт, дэс дараалал, ажил гүйцэтгэх хугацаа болон бусад шаардлагатай мэдээллийг тусгасан ажлын хөтөлбөрийг боловсруулж, гэрээний тусгай нөхцөлд заасан хугацаанд төслийн менежерт хүргүүлж батлуулна.

25.2. Ажлын хөтөлбөрийг тодотгохдоо үйл ажиллагаа бүрийн явц, үр дүн, тэдгээрийн үлдэж буй ажлыг гүйцэтгэх хугацаанд үзүүлэх нөлөө болон үйл ажиллагааны дараалалд оруулсан аливаа өөрчлөлтийг тусгана.

25.3. Гүйцэтгэгч нь тодотгосон ажлын хөтөлбөрийг гэрээний тусгай нөхцөлд заасан хугацаанд төслийн менежерт батлуулахаар хүргүүлнэ. Хэрэв гүйцэтгэгч тодотгосон ажлын хөтөлбөрийг энэ хугацаанд хүргүүлээгүй бол төслийн менежер гэрээний тусгай нөхцөлд заасан дүнг дараагийн гүйцэтгэлийн төлбөрөөс хасч гүйцэтгэгч ажлын хөтөлбөр ирүүлсний дараа хийгдэх төлбөр хүртэл саатуулж болно.

25.4. Ажлын хөтөлбөрийг төслийн менежер батлах нь гүйцэтгэгчийн үүрэг хариуцлагыг хөндөхгүй. Гүйцэтгэгч нь ажлын хөтөлбөрийг хянан засварлаад төслийн менежерт хэдийд ч дахин хүргүүлж болно. Хянан засварласан ажлын хөтөлбөрт өөрчлөлт болон нөхөн төлбөр хийх нөхцөлийн нөлөөг тусгана.

26.Ажил  
дуусгахаар  
төлөвлөсөн  
хугацааг  
сунгах

26.1. Хэрэв нөхөн төлбөр хийх нөхцөл үүссэн, эсхүл өөрчлөлтийн улмаас гүйцэтгэгч нэмэлт зардал гаргалгүйгээр ажил дуусгахаар төлөвлөсөн өдөр түүнийг дуусгах боломжгүй бол төслийн менежер ажил дуусгахаар төлөвлөсөн хугацааг сунгана.

26.2. Гүйцэтгэгч үүссэн нөхөн төлбөр хийх нөхцөл, эсхүл өөрчлөлтийн үр дагаврын талаар зохих шийдвэр гаргахыг хүсч, холбогдох мэдээллийг ирүүлснээс хойш 21 хоногийн дотор төслийн менежер нь ажил дуусгахаар төлөвлөсөн хугацааг сунгах эсэх, сунгах бол ямар хугацаагаар сунгах тухай шийдвэр гаргана. Хэрэв гүйцэтгэгч хугацаа хоцорсныг урьдчилан анхааруулаагүй, эсхүл хугацаа хоцролтыг арилгах асуудлаар хамтран ажиллаж чадаагүй бол үүнийг ажил дуусгахаар төлөвлөсөн өдрийг шинээр тогтооход харгалзан үзэхгүй.

27.Төслийн  
менежерийн  
шийдвэрээр  
хугацааг  
хойшлуулах

27.1. Төслийн менежер ажлын аль нэг үйл ажиллагааны эхлэл, эсхүл явцыг хойшлуулах зааварчилгааг гүйцэтгэгчид өгөх эрхтэй.

28. Ажлын уулзалт
- 28.1. Төслийн менежер болон гүйцэтгэгчийн аль аль нь ажлын уулзалтад оролцохыг нөгөө талаасаа шаардах эрхтэй. Ажлын уулзалтад үлдэж буй ажлын төлөвлөгөөг хянан үзэж, урьдчилан анхааруулах журмын дагуу гарсан асуудлыг хэлэлцэж шийдвэрлэнэ.
- 28.2. Төслийн менежер ажлын уулзалтын тэмдэглэлийг үйлдэж, уг тэмдэглэлийн хувийг уулзалтад оролцсон хүмүүст болон захиалагчид хүргүүлнэ. Хийгдэх арга хэмжээнд талуудын хүлээх үүрэг хариуцлагыг төслийн менежер уг ажлын уулзалтан дээр, эсхүл түүний дараа шийдвэрлэж, энэ тухай ажлын уулзалтад оролцсон бүх этгээдэд бичгээр мэдэгдэнэ.
29. Урьдчилан анхааруулах журам
- 29.1. Гүйцэтгэгч ажлын чанарт сөргөөр нөлөөлөх, гэрээний үнийг өсгөх, эсхүл хугацаа хоцроож болзошгүй нөхцөл байдлын талаар төслийн менежерт аль болох урьдаас урьдчилан анхааруулах үүрэгтэй. Төслийн менежер үүсчболзошгүй нөхцөл байдал нь гэрээний үнэ болон ажил дуусгахаар төлөвлөсөн хугацаанд хэрхэн нөлөөлж болох талаарх мэдээллийг гүйцэтгэгчээс шаардах эрхтэй. Гүйцэтгэгч уг мэдээллийг аль болох богино хугацаанд ирүүлнэ.
- 29.2. Гүйцэтгэгч эдгээр нөхцөл байдлын үр дагаврыг арилгах, эсхүл багасгах санал гаргаж төслийн менежерийн гаргасан зааварчилгааг хэрэгжүүлэхдээ түүнтэй хамтран ажиллана.

---

## В. ЧАНАРЫН ХЯНАЛТ

---

30. Зөрчил, гологдол илрүүлэх
- 30.1. Төслийн менежер гүйцэтгэгчийн ажлыг шалгаж, илэрсэн зөрчил, гологдлын талаар түүнд мэдэгдэнэ. Энэхүү шалгалт нь гүйцэтгэгчийн үүрэг хариуцлагыг хөндөхгүй. Төслийн менежер зөрчил, гологдол байж болзошгүй гэж үзсэн аливаа ажилд зөрчил, гологдол хайх, уг ажлын далд хэсгийг нээж шалгалт, туршилт явуулах талаар зааварчилгааг гүйцэтгэгчид өгөх эрхтэй.
31. Туршилт
- 31.1. Хэрэв төслийн менежер аливаа ажил зөрчил, гологдолтой эсэхийг шалгах зорилгоор техникийн тодорхойлолтод заагаагүй шалгалт туршилт явуулах зааварчилгааг гүйцэтгэгчид өгч, түүгээр зөрчил, гологдол илэрсэн бол гүйцэтгэгч шалгалт туршилт явуулсан зардлыг төлнө. Хэрэв зөрчил, гологдол илрээгүй бол шалгалт туршилт нь нөхөн төлбөр хийх нөхцөлд тооцогдоно.
32. Зөрчил, гологдол арилгах
- 32.1. Төслийн менежер гэрээний тусгай нөхцөлд заасан чанарын баталгаат хугацаа<sup>9</sup>дуусахаас өмнө зөрчил, гологдол арилгах тухай мэдэгдлийг гүйцэтгэгчид өгнө.

---

<sup>9</sup> Чанарын баталгаат хугацааг тогтоохдоо Иргэний хууль болон Барилгын тухай хуулийг баримтална.



Чанарын баталгаат хугацааг зөрчил, гологдлыг арилгаж дуусах хүртэл сунгана.

32.2. Зөрчил, гологдол арилгах тухай мэдэгдэл өгсөн тухай бүр гүйцэтгэгч уг зөрчил, гологдлыг төслийн менежерийн мэдэгдэлд заасан хугацаанд багтааж өөрийн зардлаар арилгана.

33. Зөрчил,  
гологдол  
арилгахгүй  
байх

33.1. Хэрэв гүйцэтгэгч зөрчил, гологдлыг төслийн менежерийн мэдэгдэлд заасан хугацаанд багтааж арилгаагүй бол төслийн менежер зөрчил, гологдол арилгахад шаардагдах зардлыг тооцож гүйцэтгэгчээс гаргуулна.

## Г. ЗАРДЛЫН ХЯНАЛТ

34. Үе шатны  
ажлын  
хуваарь<sup>10</sup>

34.1. Төслийн менежерийн шаардсаны дагуу гүйцэтгэгч үе шатны ажлын тодотгосон хуваарийг 14 хоногийн дотор бэлтгэж ирүүлнэ. Үе шатны ажлын хуваарьт тусгагдсан үйл ажиллагаа нь ажлын хөтөлбөрт тусгагдсан үйл ажиллагаатай нийцсэн байна.

34.2. Ажлын талбай дахь материалын төлбөрийг тусад нь хийх бол гүйцэтгэгч ажлын талбайд нийлүүлсэн материалын тооцоог үе шатны ажлын хуваариас тусад нь гаргаж ирүүлнэ.

35. Үе шатны  
ажлын  
хуваарийг  
өөрчлөх<sup>11</sup>

35.1. Гүйцэтгэгчийн шийдвэрээр ажлын арга барил, эсхүл ажлын хөтөлбөрт гарсан өөрчлөлтийг тусгах зорилгоор гүйцэтгэгч үе шатны ажлын хуваарьт нэмэлт, өөрчлөлт хийнэ. Өөрчлөлт хийхдээ үе шатны ажлын хуваарь дахь үнийг өөрчлөхгүй.

36. Өөрчлөлт

36.1. Бүх өөрчлөлтийг гүйцэтгэгчийн боловсруулсан тодотгосон ажлын хөтөлбөр болон үе шатны ажлын хуваарьт<sup>12</sup> тусгасан байна.

37. Өөрчлөлтийн  
улмаас хийх  
төлбөр

37.1. Төслийн менежер шаардсан бол гүйцэтгэгч өөрчлөлтөөр хийгдэх ажлын үнийн саналыг түүнд гаргаж өгнө. Төслийн менежер шаардсанаас хойш 7 хоногийн дотор, эсхүл төслийн менежерийн тогтоосон үүнээс урт хугацаанд

<sup>10</sup> Нэгж үнийн гэрээнд "үе шатнаажлын хуваарь" гэснийг "ажлын тоо хэмжээ" гэж сольж, 34.1 ба 34.2-ыг дараахбайдлаар өөрчилнө:

34.1 Ажлын тоо хэмжээнд барилга угсралт, суурилуулалт, туршилт болон ашиглалтад оруулах зэрэг гүйцэтгэгчийн хийж гүйцэтгэх ажлын нэр төрлийг тусгана.

34.2 Ажлын тоо хэмжээг гэрээний үнийг тооцоход ашиглана. Гүйцэтгэгчийн гүйцэтгэсэн ажлын хөлсийг ажлын тоо хэмжээнд заасан тухайн нэр төрлийн ажлын нэгж үнээр тооцож төлнө.

<sup>11</sup> Нэгж үнийн гэрээнд "үе шатны ажлын хуваарь" гэснийг "ажлын тоо хэмжээ" гэж сольж, 35.1-ийг дараах байдлаар өөрчилнө:

35.1 Хэрэв гүйцэтгэсэн ажлын эцсийн тоо хэмжээ нь ажлын тоо хэмжээнд тусгагдсан тухайн нэр төрлийн ажлын тоо хэмжээнээс 25-аас илүү хувиар зөрж, үүнээс шалтгаалсан өөрчлөлт нь гэрээний анхны үнээс 1-ээс илүү хувиар хэтэрвэл төслийн менежер энэхүү өөрчлөлтийн дагуу нэгж үнийг тохируулна.

35.2 Хэрэв ажлын тоо хэмжээ өөрчлөгдсөний улмаас гэрээний анхны үнэ 15-аас илүү хувиар өсөхөөр бол захиалагч урьдчилан баталснаас бусад тохиолдолд төслийн менежер өөрчлөлтийн дагуу нэгж үнийг тохируулах эрхгүй.

35.3 Гүйцэтгэгч нь ажлын тоо хэмжээнд тусгагдсан аливаа зардлын нэгж үнийн дэлгэрэнгүй задаргааг төслийн менежер шаардсаны дагуу гаргаж өгнө.

<sup>12</sup> Нэгж үнийн гэрээнд "болон үе шатны ажлын хуваарьт" гэснийг хасна.

үнийн саналыг ирүүлнэ. Төслийн менежер үнийн саналыг хянаж үзсэний дараа өөрчлөлт хийх зөвшөөрөл өгнө.

- 37.2. <sup>13</sup>Хэрэв төслийн менежер нь гүйцэтгэгчийн гаргасан үнийн саналыг үндэслэлгүй гэж үзвэл гүйцэтгэгчийн зардалд уг өөрчлөлт хэрхэн нөлөөлөх талаарх өөрийн тооцоонд үндэслэн гэрээний үнийг өөрчлөн, уг өөрчлөлтийг баталж болно.
- 37.3. Хэрэв төслийн менежер ажилд яаралтай өөрчлөлт оруулах, ажлыг хугацаа хоцроолгүй гүйцэтгэх шаардлагатай гэж үзсэн тохиолдолд гүйцэтгэгчээс үнийн санал авахгүй. Энэ өөрчлөлтийг нөхөн төлбөр хийх нөхцөл гэж үзнэ.
- 37.4. Гүйцэтгэгч урьдчилан анхааруулснаар гаргахгүй байх боломжтой байсан зардалд нэмэлт төлбөр нэхэмжлэх эрхгүй.
38. Бэлэн мөнгөний урсгалын урьдчилсан тооцоо
- 38.1. Гүйцэтгэгч ажлын хөтөлбөрийг, эсхүл үе шатны ажлын хуваарийг<sup>14</sup> тодотгосон тохиолдолд бэлэн мөнгөний урсгалын урьдчилсан тооцоог төслийн менежерт гаргаж ирүүлнэ. Бэлэн мөнгөний урсгалын урьдчилсан тооцоог гэрээнд заасан валютын төрөл, ханшаар хийнэ.
39. Төлбөрийн мэдэгдэл
- 39.1. Гүйцэтгэгч нь хийгдсэн ажлын гүйцэтгэлийн тайланг сар бүр төслийн менежерт гаргаж өгөх бөгөөд түүнд нэхэмжилсэн дүн нь нийт гарсан зардлаас өмнө нэхэмжилсэн дүнг хассан хэмжээтэй байна.
- 39.2. Төслийн менежер гүйцэтгэгчийн ирүүлсэн ажлын гүйцэтгэлийг шалгаж, түүнд төлөх төлбөрийн дүнг тодорхойлж батална.
- 39.3. Гүйцэтгэсэн ажилд төлөх төлбөрийн дүнг тооцохдоо үе шатны ажлын хуваарьт заасан бүрэн хийж гүйцэтгэсэн үе шатны ажлын үнэд үндэслэнэ.<sup>15</sup>
- 39.4. Гүйцэтгэсэн ажилд төлөх төлбөрийн дүн нь өөрчлөлтөөр хийгдсэн ажлын болон нөхөн төлбөрийн зардлыг багтаана.
- 39.5. Өмнөх төлбөрийн мэдэгдэлд хамрагдсан зардлыг дахин нэхэмжилсэн бол төслийн менежер түүнийг төлбөр хийх дүнгээс хасна.
40. Төлбөр
- 40.1. Төлбөр хийхдээ холбогдох урьдчилгаа төлбөр болон барьцаа хөрөнгийг хасна. Захиалагч нь төслийн

<sup>13</sup> Нэгж үнийн гэрээнд энэ заалтын өмнө дараахь заалтыг оруулна:

37.2 Хэрэв өөрчлөлтөөр хийгдэх ажил нь ажлын тоо хэмжээнд байгаа ажлын нэр төрөлтэй тохирсон бөгөөд төслийн менежерийн үзэж буйгаар энэ ажлын хэмжээ нь 35.1-д заасан хязгаараас хэтэрсэн, эсхүл түүнийг гүйцэтгэхэд зарцуулах хугацаа нь нэгж үнийн зардлыг өөрчлөхөөргүй бол уг өөрчлөлтийн зардлыг тооцохдоо ажлын тоо хэмжээнд тусгагдсан нэгж үнийг ашиглана. Хэрэв нэгж үнийн зардал өөрчлөгдөх бол, эсхүл өөрчлөлтөөр хийгдэх ажлын шинж чанар болон түүнийг гүйцэтгэхэд зарцуулах хугацаа нь ажлын тоо хэмжээн дэх нэр төрлүүдтэй тохирохгүй бол гүйцэтгэгчийн гаргасан үнийн санал нь ажлын тухайн нэр төрлийн нэгж үнэ болно.”

<sup>14</sup> Нэгж үнийн гэрээнд “эсхүл үе шатны ажлын хуваарийг” гэснийг хасна.

<sup>15</sup> Нэгж үнийн гэрээнд энэ заалтыг “Гүйцэтгэсэн ажилд төлөх төлбөрийн дүнг тооцохдоо ажлын тоо хэмжээнд заасан бүрэн хийж гүйцэтгэсэн нэр төрлийн тоо хэмжээний үнэд үндэслэнэ.” гэж солино.

менежерийн баталсан дүнг гэрээний тусгай нөхцөлд заасан хугацаанд гүйцэтгэгчид төлнө. Хэрэв захиалагч төлбөрийг хугацаанд нь хийгээгүй бол хугацаа хоцруулсан төлбөрт ногдох торгуулийг дараагийн төлбөр хийхдээ хамт төлнө. Торгуулийг төлбөр төлөх ёстой байсан өдрөөс төлбөрийг хийсэн өдөр хүртэлх хугацаанд тооцно. Торгуулийг тооцохдоо төлбөрийн валют тус бүрийн арилжааны зээлийн хүүгийн тухайн үеийн зонхилох ханшийг баримтлана.

40.2. Хэрэв сүүлд ирүүлсэн мэдэгдлээр, эсхүл шүүхийн шийдвэрийн улмаас өмнөх мэдэгдэлд заагдсан дүн нэмэгдсэн бол хугацаа хоцорсон төлбөрт ногдох торгуулийг энэ зүйлд заасны дагуу гүйцэтгэгчид төлнө. Торгуулийг нэмэгдсэн дүнг төлөх ёстой байсан өдрөөс эхэлж тооцно.

40.3. Гэрээнд өөрөөр заагаагүй бол, бүх төлбөр, суутгалыг гэрээний үнийг бүрдүүлэх валютын хувь хэмжээгээр тооцож төлөх буюу суутгана.

40.4. Нэгж болон нийт үнийг тусгаагүй ажлын нэр төрөлд захиалагч төлбөр хийхгүй бөгөөд тэдгээрийг гэрээнд заасан бусад нэгж болон нийт үнэд орсон гэж үзнэ.

#### 41. Нөхөн төлбөр хийх нөхцөл

41.1. Дор дурдсан нөхцөлүүд нь нөхөн төлбөр хийх нөхцөл болно:

- (a) захиалагч гэрээний тусгай нөхцөлд заасан ажлынталбайг ашиглуулах хугацаанд багтаж ажлын талбайн аль нэг хэсгийг ашиглах боломжийг гүйцэтгэгчид олгоогүй;
- (б) захиалагч бусад гүйцэтгэгчдийн хуваарьт гүйцэтгэгчийн гэрээний дагуу хийх ажилд нөлөөлөхөөр нэмэлт өөрчлөлт оруулсан;
- (в) төслийн менежер ажлыг хойшлуулах шийдвэр гаргасан, эсхүл ажлыг хугацаанд нь гүйцэтгэхэд шаардагдах зураг, техникийн тодорхойлолт, зааварчилгаа зэргийг гаргаж өгөөгүй;
- (г) төслийн менежер нь ажлын далд хэсгийг нээх, эсхүл нэмэлт шалгалт туршилт явуулах зааварчилгааг гүйцэтгэгчид өгсөн ба үүгээр зөрчил, гологдол илрээгүй бол;
- (д) төслийн менежер нь ажлыг туслан гүйцэтгүүлэхийг үндэслэлгүйгээр батлаагүй;
- (e) хөрсний нөхцөл нь тендерт оролцогчдод өгсөн мэдээлэл (ажлын талбайн судалгааны тайланг оролцуулан), нийтэд зарласан мэдээлэл болон ажлын талбайн хөрсний шинжилгээгээр гэрээ байгуулах эрх олгох тухай мэдэгдэл өгөхөөс өмнө төсөөлж байснаас ихээхэн зөрүүтэй;

- (ж) захиалагчийн үйл ажиллагааны улмаас бий болсон урьдчилан таамаглах боломжгүй нөхцөл байдлыг арилгах, аюулгүй байдлыг хангах, эсхүл бусад үндэслэлээр шаардагдсан нэмэлт ажил гүйцэтгэх зааварчилгааг төслийн менежер өгсөн;
- (и) бусад гүйцэтгэгч, засаг захиргааны байгууллага, нийтийн үйлчилгээний газар, эсхүл захиалагч нь гэрээнд заасан хугацаа, бусад нөхцөлийг баримтлаагүйн улмаас гүйцэтгэгч нь хугацаа алдсан, эсхүл нэмэлт зардал гаргасан;
- (к) урьдчилгаа төлбөр хугацаандаа хийгдээгүй;
- (л) захиалагчийн хүлээх эрсдэл нь гүйцэтгэгчид нөлөөлсөн;
- (м) төслийн менежер нь ажил дууссан тухай мэдэгдлийг үндэслэлгүйгээр хугацаа хоцроож гаргасан;
- (н) гэрээнд заасан, эсхүл төслийн менежерийн тодорхойлсон нөхөн төлбөр хийх бусад нөхцөл.

41.2. Хэрэв нөхөн төлбөр хийх нөхцөл нь нэмэлт зардал гаргахад хүргэсэн, эсхүл ажил дуусгахаар төлөвлөсөн өдөр ажлыг дуусгахад саад болсон бол гэрээний үнийг өсгөх болон/эсхүл ажил дуусгахаар төлөвлөсөн хугацааг сунгана. Төслийн менежер нь гэрээний үнийг нэмэгдүүлэх санал гаргаж, ажил дуусгахаар төлөвлөсөн хугацааг сунгах асуудлыг шийдвэрлэнэ.

41.3. Гүйцэтгэгчийн зардалд нөхөн төлбөр хийх нөхцөл хэрхэн нөлөөлж буйг харуулсан тооцоо мэдээллийг гүйцэтгэгч ирүүлсэн тухай бүрт төслийн менежер нь түүнийг үнэлж, гэрээний үнийг тохируулна. Хэрэв гүйцэтгэгчийн гаргасан зардлын тооцоог үндэслэлгүй гэж үзвэл төслийн менежер өөрийн тооцоонд үндэслэн гэрээний үнийг тохируулна. Ингэхдээ гүйцэтгэгч тухайн тохиолдлын сөрөг үр дагаврыг арилгахад шаардлагатай арга хэмжээг шуурхай авна гэж тооцно.

41.4. Урьдчилан анхааруулаагүй, эсхүл төслийн менежертэй хамтран ажиллаагүйн улмаас захиалагчийн сонирхол хөндөгдсөн бол гүйцэтгэгчид нөхөн төлбөр төлөхгүй.

## 42. Татвар

42.1. Хэрэв тендер ирүүлэхээс [тендерт оролцогчдод өгөх зааварчилгааны 17.6-д заасан тоотой ижил] хоногийн өмнөх өдөр болон ажил дууссан мэдэгдэл гарсан өдөр хүртэлх хугацаанд татвар, хураамж, бусад төрлийн төлбөрт өөрчлөлт орсон бол төслийн менежер гэрээний үнийг тохируулна. Гүйцэтгэгчийн төлөх татварын зөрүүний дүнгээр хийгдэх энэхүү тохируулга нь гэрээний үнэд өмнө нь тусгагдаагүй, эсхүл 44 дүгээр зүйлээс хамаараагүй байна.

## 43. Валют

43.1. Хуулийн дагуу Монгол банкнаас албан ёсоор зөвшөөрсөн тохиолдолд төлбөрийг төгрөгөөс өөр

валютаар хийх бол төлбөрийн дүнг тооцохдоо тендер зарласан өдрийн Монголбанкны ханшийг ашиглана.

44. Үнийн тохируулга

44.1. Зөвхөн гэрээний тусгай нөхцөлд заасан нөхцөлд үндсэн материал, түүхий эд, ажиллах хүчний зардлын хэлбэлзлийг тусгах зорилгоор үнийн тохируулга хийнэ. Ингэхдээ төлбөрийн мэдэгдлийн нийт дүнгээс урьдчилгаа төлбөрийг хассан дүнгийн төлбөр хийх валют тус бүрийн үнийн дүнг холбогдох үнийн тохируулгын үзүүлэлт( $P_c$ )-ийг ашиглан тохируулна.

$$P_c = A_c + B_c \cdot I_{m_c} / I_{o_c}$$

Энд:

$P_c$ — гэрээний үнийн “с” валютаар төлөгдөх хэсэгт хийх үнийн тохируулгын үзүүлэлт;

$A_c$  ба  $B_c$ — гэрээний үнийн “с” валютаар төлөгдөх хэсгийн тохируулга хийгдэхгүй болон хийгдэх хувийн жинг үзүүлсэн, гэрээний тусгай нөхцөлд заасан итгэлцүүр;<sup>16</sup>

$I_{m_c}$ — нэхэмжилж буй сарын эцсийн хоногт зонхилж буй “с” валютын индекс;

$I_{o_c}$ — тендерийг нээх өдрийн зонхилж буй “с” валютын индекс.

44.2. Хэрэв индексийн дүн нь түүнийг тооцоонд ашигласнаас хойш өөрчлөгдсөн бол тооцоог залруулж, дараагийн төлбөрийн мэдэгдэлд энэ дагуу тохируулга хийнэ. Индексийн дүнг тооцохдоо үнийн хэлбэлзлийн улмаас гарсан зардлын бүх өөрчлөлтийг энд харгалзсан гэж үзнэ.

45. Барьцаа хөрөнгө

45.1. Захиалагч нь гүйцэтгэгчид төлөх гүйцэтгэлийн төлбөр бүрээс гэрээний тусгай нөхцөлд заасан тодорхой хувийг суутгаж үлдээнэ.<sup>17</sup>

45.2. Ажил бүрэн дууссан тухай мэдэгдлийг үндэслэн суутгасан үнийн дүнгийн 50 хувийг гүйцэтгэгчид төлөх бөгөөд үлдсэн хэсгийг чанарын баталгаат хугацаа дууссаны дараа тэр хугацаанд гарсан бүх зөрчил, гологдлыг гүйцэтгэгч арилгасан тухай төслийн менежерийн мэдэгдлийг үндэслэн төлнө.

45.3. Ажлыг бүхэлд нь дуусгамагц гүйцэтгэгч захиалагчид банкны батлан даалт гаргаж өгснөөр уг батлан даалтад заасан дүнтэй тэнцүү хэмжээний төлбөрийг барьцаа хөрөнгөөс урьдчилж авч болно.

46. Алданги

46.1. Гүйцэтгэгч нь ажил дуусгахаар төлөвлөсөн өдрөөс хугацаа хоцорсон хоног тутамд гэрээний тусгай нөхцөлд

<sup>16</sup>  $A_c$  ба  $B_c$  –гэсэн хоёр итгэлцүүрийн нийлбэр нь валют бүрийн томъёонд 1 (нэг) байна. Энэ хоёр итгэлцүүр нь ихэвчлэн ихэнх валютын хувьд ижил байдаг. Төлбөрийн тохируулга хийхгүй хэсэгт зориулсан  $A$  итгэлцүүр нь тогтмол үнийн болон бусад тохируулга үл хийгдэх элементүүдийг тусгасан ойролцоо үзүүлэлт (ихэвчлэн 0,15) юм. Валют бүрийн тохируулгын дүнг гэрээний үнэд нэмнэ.

<sup>17</sup> Барьцаа хөрөнгийн дүн 5 орчим хувь байх бөгөөд ямар ч тохиолдолд 10 хувиас хэтрэх ёсгүй.

заасан хувь хэмжээгээр алданги<sup>18</sup> төлнө. Алдангийн нийт дүн гэрээний тусгай нөхцөлд заасан дээд хэмжээнээс хэтрэхгүй. Захиалагч нь алдангийг гүйцэтгэгчид төлөх төлбөрөөс суутган авч болно. Алданги төлсөн нь гүйцэтгэгчийн хүлээсэн үүрэг хариуцлагыг хөндөхгүй.

- 46.2. Хэрэв алданги төлснөөс хойш ажил дуусгахаар төлөвлөсөн хугацааг сунгасан бол төслийн менежер гүйцэтгэгчийн илүү төлсөн алдангийг дараагийн төлбөрийн мэдэгдэлд тооцох замаар залруулна. Илүү төлсөн алдангид алдангийн төлбөр хийсэн өдрөөс алдангийг буцаан төлөгдсөн өдөр хүртэл хугацааны хүүг ТООЗ-ны 40.1-д заасан хувиар тооцож гүйцэтгэгчид төлнө.
47. Урамшуулал 47.1. Ажил дуусгахаар төлөвлөсөн өдрөөс өмнө дууссан хоног тутамд гэрээний тусгай нөхцөлд заасан хувь хэмжээгээр гүйцэтгэгчид урамшуулал<sup>19</sup> олгоно. Ажил дуусгахаар төлөвлөсөн өдөр болоогүй боловч гүйцэтгэгч ажлыг бүрэн дуусгасан бол төслийн менежер энэ тухай мэдэгдэл гаргана.
48. Урьдчилгаа төлбөр 48.1. <sup>20</sup>Захиалагч гэрээний тусгай нөхцөлд заасан дүнтэй урьдчилгаа төлбөрийг уг өгөгдөлд заасан хугацаанд гүйцэтгэгчид төлнө. Урьдчилгаа төлбөрийн дүнтэй тэнцүү, ижил валютаар илэрхийлэгдсэн банкны батлан даалт буюу үл маргах нөхцөлтэйгээр банкнаас гаргасан урьдчилгаа төлбөрийн баталгааг үндэслэн энэхүү төлбөрийг хийнэ. Гэхдээ энэ батлан даалтын дүн нь гүйцэтгэгчийн эргэж төлөгдсөн урьдчилгаа төлбөрийн хэмжээгээр буурч байна. Урьдчилгаа төлбөрт хүү ногдуулахгүй.
- 48.2. Гүйцэтгэгч урьдчилгаа төлбөрийг зөвхөн гэрээг гүйцэтгэхэд шаардагдах тоног төхөөрөмж, байгууламж, материал болон ажил эхлүүлэхтэй холбогдсон зардалд зарцуулна. Гүйцэтгэгч урьдчилгаа төлбөрийг энэ зорилгод ашигласныг нотлохын тулд нэхэмжлэх болон бусад баримтын хувийг төслийн менежерт ирүүлнэ.
- 48.3. Урьдчилгаа төлбөр нь хийгдсэн үе шатны ажлын дагуу гүйцэтгэгчид төлөх төлбөрийн хэмжээнээс холбогдох дүнг суутгах замаар эргэж төлөгдөнө. Хийгдсэн ажлын үнэ, өөрчлөлт, үнийн тохируулга, нөхөн төлбөр, урамшуулал болон алдангийн дүнг тооцохдоо урьдчилгаа төлбөр, эсхүл түүний эргэж төлөгдсөн байдлыг харгалзахгүй.
49. Баталгаа 49.1. Гэрээ байгуулах эрх олгох тухай мэдэгдэлд заасан хугацаанаас хоцроолгүй гүйцэтгэлийн баталгааг захиалагчийн хүлээн зөвшөөрөх дүн, маягт, банкаар гаргуулан, гэрээний үнийг төлөх валютаар илэрхийлэн

<sup>18</sup> Алдангийг ихэвчлэн хоногт 0,05-0,10 хувиар тогтоох бөгөөд нийт дүн нь гэрээний үнийн 5-10%-иас хэтрэх ёсгүй.

<sup>19</sup> Ажлыг төлөвлөсөн хугацаанаас өмнө дуусгах нь захиалагчид ашигтай бол энэ заалтыг үлдээх ба бусад нөхцөлд буюу ихэнх тохиолдолд хасна. Урамшууллын хэмжээ нь ихэвчлэн алдангийн хэмжээтэй ижил байна.

<sup>20</sup> Хэрэв урьдчилгаа төлбөр байхгүй, эсхүл урьдчилгаа төлбөр байгаа нөхцөлд урьдчилгаа төлбөр хийхийн тулд урьдчилгаа төлбөрийн банкны батлан даалт авах шаардлагагүй гэж үзвэл захиалагч эхний 2 өгүүлбэрийг хасаж болно.

захиалагчид ирүүлнэ. Гүйцэтгэлийн баталгааны хүчинтэй байх хугацаа дуусах өдөр нь ажил дууссан тухай мэдэгдэл гарсан өдрөөс хойш 28 дахь өдөр байна.

50. Ажил-өдөр
- 50.1. Зөвхөн төслийн менежерийн урьдчилан бичгээр гаргасан зааварчилгааны дагуу бага хэмжээний нэмэлт ажлын төлбөрийг тендерт дурдсан ажил-өдрийн нэгж үнийг ашиглаж тооцно.
- 50.2. Гүйцэтгэгч ажил-өдрөөр тооцогдон төлөгдөх бүх ажлын талаар төслийн менежерийн баталсан маягтын дагуу тэмдэглэл хөтөлнө. Бөглөсөн маягтыг төслийн менежер ажил гүйцэтгэснээс хойш 2 хоногийн дотор шалгаж батална.
- 50.3. Батлагдсан ажил-өдрийн маягтыг үндэслэн төлбөрийг гүйцэтгэгчид төлнө.
51. Засварын зардал
- 51.1. Ажил эхэлсэн өдрөөс чанарын баталгаат хугацаа дуусах хүртэл хугацаанд гүйцэтгэгчийн үйл ажиллагаанаас, эсхүл дутуу орхисноос үүдэн гарсан гэрээний ажилтай холбоотой материал болон ажилд үүссэн алдагдал, эвдрэл гэмтлийг гүйцэтгэгч өөрийн зардлаар засварлана.

---

#### Д. ГЭРЭЭГ ДУУСГАХ

---

52. Ажил дуусгах
- 52.1. Гүйцэтгэгч нь ажил дууссан тухай мэдэгдэл гаргах хүсэлтийг төслийн менежерт тавих бөгөөд төслийн менежер ажил дууссан гэж үзвэл уг мэдэгдлийг гаргана. Гүйцэтгэгч гадна тохижилтын ажлыг бүрэн дуусгаж, ажлын явцад гудамж, зам, талбай сэтэлж, мод, цэцэрлэгжүүлэлтийг түр зайлуулсан бол эдгээрийг бүрэн хэмжээгээр сэргээсэн байна.
53. Хүлээж авах
- 53.1. Төслийн менежер ажил дууссан тухай мэдэгдэл гаргаснаас хойш долоо хоногийн дотор захиалагч ажлын талбай болон ажлыг хүлээж авна.
54. Эцсийн тооцоо
- 54.1. Гүйцэтгэгч гэрээний дагуу төлөгдөх ёстой гэж үзэж буй нийт төлбөрийн нарийвчилсан тооцоог гаргаж, чанарын баталгаат хугацаа дуусахаас өмнө төслийн менежерт хүргүүлнэ. Төслийн менежер зөрчил, гологдол арилгасан тухай мэдэгдэл гаргаж, хэрэв гүйцэтгэгчийн ирүүлсэн тооцоо бүрэн гүйцэд, үнэн зөв бол уг тооцоог хүлээн авснаас хойш 28 хоногийн дотор гүйцэтгэгчид төлөх эцсийн төлбөрийг тодорхойлно. Хэрэв тооцоо буруу байвал шаардлагатай залруулга, нэмэлт өөрчлөлтийн талаар тайлбарыг 28 хоногийн дотор гаргаж гүйцэтгэгчид хүргүүлнэ. Хэрэв засвар хийж дахин ирүүлсэн эцсийн тооцоо нь шаардлага хангаагүй бол төслийн менежер гүйцэтгэгчид төлөх дүнг шийдвэрлэж төлбөрийн мэдэгдэл гаргана.
55. Ашиглалт, засвар
- 55.1. Гүйцэтгэгч ажлын гүйцэтгэлийн зураг, далдлагдсан ажил, инженерийн шугам сүлжээ, технологийн тоног

үйлчилгээний  
гарын авлага

төхөөрөмжийг туршиж тохируулсан акт болон захиалагч шаардсан бол ашиглалт, засвар үйлчилгээний гарын авлагыг гэрээний тусгай нөхцөлд заасан хугацаанд хүлээлгэн өгнө.

55.2. Хэрэв гүйцэтгэгч 55.1-д заасан материалыг гэрээний тусгай нөхцөлд заасан хугацаанд ирүүлээгүй, эсхүл шаардлага хангаагүйн улмаас тэдгээрийг төслийн менежер батлаагүй бол гүйцэтгэгчид төлөх ёстой төлбөрөөс төслийн менежер гэрээний тусгай нөхцөлд заасан үнийн дүнг суутгана.

56. Гэрээг  
цуцлах

56.1. Захиалагч, эсхүл гүйцэтгэгч нөгөө тал нь гэрээг ноцтой зөрчсөн гэж үзвэл гэрээг цуцлах эрхтэй.

56.2. Дор дурдсан нөхцөлүүдийг гэрээний ноцтой зөрчил гэж үзэх бөгөөд эдгээрээр хязгаарлагдахгүй:

- (a) ажлын хөтөлбөрт ажил зогсоох тухай заагаагүй, түүнчлэн ажил зогсоох тухай шийдвэрийг төслийн менежер батлаагүй байхад гүйцэтгэгч ажлыг 28 буюу түүнээс дээш хоногийн хугацаагаар зогсоосон;
- (б) төслийн менежер ажлын явцыг зогсоох зааварчилгааг гүйцэтгэгчид өгсөн бөгөөд уг шийдвэрээ 28 хоногийн дотор цуцлаагүй;
- (в) захиалагч, эсхүл гүйцэтгэгч дампуурсан, эсхүл өөрчлөн байгуулагдах, нэгдэхээс бусад шалтгаанаар татан буугдсан;
- (г) захиалагч төслийн менежерийн гаргасан төлбөрийн мэдэгдлийн дагуу төлөх төлбөрийг уг мэдэгдлийг гаргасан өдрөөс хойш 60 хоногийн дотор төлөөгүй;
- (д) тодорхой зөрчил, гологдлыг арилгаж чадаагүй нь гэрээний ноцтой зөрчил болохыг төслийн менежер гүйцэтгэгчид мэдэгдсэн бөгөөд гүйцэтгэгч нь уг зөрчил, гологдлыг заасан хугацаанд нь багтаан арилгаж чадаагүй;
- (e) гүйцэтгэгч захиалагчийн шаардсан баталгааг хангаагүй;
- (ё) гүйцэтгэгч ажлын гүйцэтгэлийг гэрээний тусгай нөхцөлд заасан алдангийн дээд хэмжээ төлөх хугацаагаар хоцроосон.

56.3. Хэрэв гэрээний аль нэг тал дээрх 56.2-т зааснаас өөр үндэслэлээр гэрээг ноцтой зөрчсөн тухай мэдэгдлийг төслийн менежер өгсөн бол төслийн менежер тухайн үндэслэл нь ноцтой зөрчил мөн эсэхийг шийдвэрлэнэ.



- 56.4. Захиалагч шаардлагатай тохиолдолд дээр дурдсаныг үл харгалзан гэрээг цуцлах эрхтэй.<sup>21</sup>
- 56.5. Гэрээг цуцалсан тохиолдолд гүйцэтгэгч ажлыг даруй зогсоож, ажлын талбайн бүрэн бүтэн, аюулгүй байдлыг хангаж, түүнийг аль болох түргэн хугацаанд чөлөөлнө.
57. Гэрээг цуцалсан үед хийх төлбөр
- 57.1. Гүйцэтгэгч гэрээг ноцтой зөрчсөний улмаас гэрээ цуцлагдсан бол төслийн менежер гүйцэтгэсэн ажлын болон захиалсан материалын үнэлгээг нотолсон мэдэгдэл гаргана. Ингэхдээ мэдэгдэл олгосон өдөр хүртэл төлөгдсөн урьдчилгаа төлбөр болон дуусаагүй ажлын гэрээний тусгай нөхцөлд заасан хэмжээг дээрх үнэлгээнээс хасна. Нэмэлт алданги гүйцэтгэгчид ногдуулахгүй. Хэрэв захиалагчид төлөх төлбөрийн нийт дүн гүйцэтгэгчид төлөх төлбөрөөс хэтэрвэл, хэтэрсэн дүн нь гүйцэтгэгчээс захиалагчид төлөх ёстой өр болно.
- 57.2. Гэрээг захиалагчийн шаардлагаар, эсхүл гэрээг захиалагч ноцтой зөрчсөний улмаас цуцалсан бол гүйцэтгэсэн ажлын болон захиалсан материалын үнэлгээ, тоног төхөөрөмжийг ажлын талбайгаас гаргах бодит зардал, ажлын зорилгоор хөлслөн ажиллуулсан гүйцэтгэгчийн ажилтнуудыг буцаахтай холбогдсон зардал, түүнчлэн ажлыг хадгалах, хамгаалахтай холбогдсон зардал зэрэг гүйцэтгэгчийн зардлыг төслийн менежер хянаж мэдэгдэл гаргана. Ингэхдээ мэдэгдэл гаргасан өдөр хүртэл төлөгдсөн урьдчилгаа төлбөрийг эдгээр зардлаас хасна.
58. Өмч
- 58.1. Гүйцэтгэгчийн буруугаас шалтгаалж гэрээ цуцлагдсан бол ажлын талбай дээрх захиалагчаас үнийг нь төлсөн бүх материал, байгууламж, тоног төхөөрөмж, туслах ажил болон ажлыг захиалагчийн өмч гэж үзнэ.
59. Гүйцэтгэлээс чөлөөлөх
- 59.1. Гэнэтийн болон давагдашгүй хүчний нөхцөл байдлын улмаас гэрээг гүйцэтгэх боломжгүй болсон бол төслийн менежер үүнийг гэрчилнэ. Гүйцэтгэгч нь энэхүү мэдэгдлийг хүлээн авсны дараа ажлын талбайн бүрэн бүтэн байдлыг хангаж, ажлыг аль болох богино хугацаанд зогсооно. Захиалагч уг мэдэгдэл гарахаас өмнө хийгдсэн ажил болон түүний дараа захиалгаар гүйцэтгэсэн ажлын хөлсийг гүйцэтгэгчид төлнө.

---

<sup>21</sup> Захиалагч гэрээг цуцлах шийдвэрийг холбогдох дээд шатны байгууллагын зөвшөөрөлтэйгээр зөвхөн зайлшгүй нөхцөл байдал үүссэн тохиолдолд гаргана.

## ЗУРГААДУГААР БҮЛЭГ

### ГЭРЭЭНИЙ ТУСГАЙ НӨХЦӨЛ

Дор дурдсан баримт бичиг нь гэрээний хэсэг болно:

- 55.0 Ашиглалт, засвар үйлчилгээний хуваарь: Шаардлагагүй
- 8.0 Бусад гүйцэтгэгчдийн хуваарь: Шаардлагагүй
- 9.0 Голлох мэргэжилтний хуваарь: Гэрээнд гарын үсэг зурсанаас хойш 7 хоногийн дотор голлох мэргэжилтнийг ажлын талбайд ажиллуулах хөтөлбөрийг гаргаж батлуулна.
- 14.0 Ажлын талбайн судалгааны тайлан: Шаардлагагүй.
- 1.1 Захиалагч: Цагдаагийн ерөнхий газар
- 1.1 Төслийн менежер:
- 1.1 Гэрээний нэр болон бүртгэлийн дугаар нь: Багахангай дүүрэг дэх цагдаагийн хэлтсийн барилга /ЦЕГ/201901006/
- 1.1 Ажил нь схем зураг, интерьерийн зураг, техникийн тодорхойлолт, ажлын тоо хэмжээ-аас бүрдэнэ.
- 1.1 Ажил эхлэх өдөр: 2019 оны ... дүгээр сар ...
- 1.1 Ажлын талбай нь Улаанбаатар хот /Багахангай дүүргийн 1 дүгээр хорооны нутаг дэвсгэр/-т тодорхойлогдсон болно.
- 3.0 Гэрээний баримт бичгүүд нь [Монгол](#) хэл дээр байна.
- 3.0 Гэрээнд Монгол Улсын хуулийг хэрэглэнэ.
- 17,26 Ажил дуусгахаар төлөвлөсөн өдөр: Гэрээ байгуулсан өдрөөс хуанлын ..... хоногт бүх ажлыг дуусгана.
- 21.0 Ажлын талбайг ашиглуулж эхлэх өдөр: Гэрээ байгуулсан өдрөөс
- 25.0 Гүйцэтгэгч гэрээ байгуулах эрх олгох тухай мэдэгдлийг хүлээн авснаас хойш 7 хоногийн дотор тодотгосон ажлын хөтөлбөрийг гаргана.

- 25.0 Ажлын хөтөлбөрийг 14 хоног тутам тодотгоно.
- 25.0 Тодотгосон ажлын хөтөлбөрийг хугацаанд нь ирүүлээгүй тохиолдолд суутгах үнийн дүн нь ..... төгрөг байна.
- 32.0 Чанарын баталгаат хугацаа: Барилгын тухай хуулийн дагуу байна.
- 39.0 Төлбөрийн мэдэгдэлд НӨАТ, Гааль, хяналтын зардал болон цалингаас тооцогддог бусад дайвар зардлуудыг тусгасан дүнгээр гүйцэтгэл болгон дээр гаргана.
- 39.1 Гүйцэтгэлийн тайланг тухайн үед ажлын талбайд гүйцэтгэгдэж байгаа бодит ажлын явцаар гаргах бөгөөд Захиалагчид гаргаж өгсөн дүнгээр төлбөрийн мэдэгдэл гаргана.
- 40.0 Төлбөр хийх хугацаа нь төлбөрийн мэдэгдэл гаргасан өдрөөс хойш 14 хоног байна. Төлбөрийг дараах байдлаар хийнэ.
1. Санхүүжилтийг гүйцэтгэлээр санхүүжүүлнэ:  
Хийгдсэн ажлын гүйцэтгэлийн дагуу /Гүйцэтгэлийг ил далд ажлын акт, фото зураг, материалын сертификат, гарал үүслийн гэрчилгээний хамт ирүүлнэ/ санхүүжүүлнэ.
  2. Барьцаа хөрөнгийн баталгаа 5% баталгаат хугацаа дууссаны дараа
- 44.0 Гэрээний ерөнхий нөхцөлийн 44 дүгээр зүйлийн дагуу гэрээнд үнийн тохируулга хийх: Тохируулга хийхгүй
- 45.0 Барьцаа хөрөнгийн хувь нь 5 хувь байна.  
Баталгаат хугацаа нь Барилгын тухай хуулинд зааснаар байна.
- 46.0 Алданги ногдуулах хэмжээ хоногт гэрээний үнийн 0.05 хувь байна.
- 46.0 Нийт ажилд ногдуулах алдангийн дээд хэмжээ нь гэрээний үнийн 10%-иас хэтрэхгүй байна.
- 47.0 Урамшуулал олгох хэмжээ нь хоногт гэрээний үнийн 0 хувь байна.
- 47.0 Нийт ажилд олгох урамшууллын дээд хэмжээ нь гэрээний үнийн 0 хувь байна.
- 48.0 Гүйцэтгэгчээс ирүүлсэн хүсэлтийг харгалзан Тендерийн баримт бичгийн 7 дугаар зүйлд заасан маягтын дагуу гаргасан Монгол Улсад хүлээн зөвшөөрөгдсөн арилжааны банкнаас ирүүлсэн урьдчилгаа төлбөрийн

баталгааг үндэслэн тухайн жилд санхүүжүүлэх үнийн дүнгийн 30 хүртэлх хувийн урьдчилгаа төлбөрийг гүйцэтгэгчид олгож болно.

- 49.0 Гүйцэтгэлийн баталгаа нь гэрээний үнийн 5 хувьтай тэнцүү дүнтэй байна. Гүйцэтгэлийн баталгаа нь тендерийн баримт бичгийн 7 дугаар бүлэгт заасан маягтын дагуу байна
- 58.0 Гүйцэтгэгчийн буруугаас шалтгаалж гэрээ цуцлагдсан бол хийгдсэн ажлыг захиалагчийн өмч гэж үзнэ.

1. ГЭРЭЭНИЙ МАЯГТ

ЗӨВШӨӨРСӨН:  
ХУУЛЬ ЗҮЙ, ДОТООД ХЭРГИЙН ЯАМНЫ  
ТӨРИЙН НАРИЙН БИЧГИЙН ДАРГА

НЭР

БАТЛАВ:

ЗАХИАЛАГЧ:

ЦАГДААГИЙН ЕРӨНХИЙ  
ГАЗРЫН ДАРГА, ЦАГДААГИЙН  
ХУРАНДАА

ГҮЙЦЭТГЭГЧ:

“АЧ С” “ХХК-НИЙ  
ЕРӨНХИЙ ЗАХИРАЛ

НЭР

НЭР

Багахангай дүүрэг дэх цагдаагийн хэлтсийн  
барилгын ажлын гэрээ.

Дугаар №

.....  
хот/аймаг

Нэг талаас [захиалагчийн нэр] (цаашид “захиалагч” гэх), нөгөө талаас [гүйцэтгэгчийн хот, улс, гүйцэтгэгчийн нэр] (цаашид “гүйцэтгэгч” гэх) дараах зүйлийг харилцан тохиролцож \_\_\_\_\_ оны \_\_\_\_ сарын \_\_\_\_-ны өдөр энэхүү ГЭРЭЭГ (цаашид “гэрээ” гэх) байгуулав.

1. Монгол Улсын Иргэний, барилгын болон бусад хууль тогтоомжийн дагуу инженерийн хийцтэй барилга байгууламж барих, засварын ажил гүйцэтгэх, тоног төхөөрөмж суурилуулахтай холбогдон захиалагч, гүйцэтгэгчийн хооронд үүсэх харилцааг зохицуулах, харилцан хүлээх үүрэг, хариуцлагыг тогтооход энэхүү гэрээний ач холбогдол оршино.

2. Захиалагч нь [гэрээний нэр, дугаар]-г (цаашид “ажил” гэх) [гэрээний үнийг тоогоор болон үсгээр] (цаашид “гэрээний үнэ” гэх) гүйцэтгэхээр ирүүлсэн гүйцэтгэгчийн тендерийг үүгээр хүлээн зөвшөөрөв. Гэрээний үнэ буюу ажлын нийт төсөвт өртөг нь санхүүжилтийн нийт гүйцэтгэл болно.

3. Гэрээний нийт дүн: \_\_\_\_\_ төгрөг. Үүнээс :

Улсын төсвөөс: 20.... онд: \_\_\_\_\_ төгрөг; 20.... онд: \_\_\_\_\_ төгрөг;

Орон нутгийн төсвөөс: 20.... онд: \_\_\_\_\_ төгрөг; 20.... онд: \_\_\_\_\_ төгрөг;

Өөрийн хөрөнгө: 20.... онд: \_\_\_\_\_ төгрөг; 20.... онд: \_\_\_\_\_ төгрөг.

4. Гүйцэтгэгч нь \_\_\_\_\_ байршилтай \_\_\_\_\_ хүчин чадал бүхий \_\_\_\_\_ ам.метр талбай / \_\_\_\_\_ шоо метр эзлэхүүн/-тай, \_\_\_\_\_ суурь, \_\_\_\_\_ хана, \_\_\_\_\_ хучилттай, \_\_\_\_\_ давхар \_\_\_\_\_ барилга угсралт /барилгын засвар, тоног төхөөрөмж суурилуулах/-ын ажлыг \_\_\_\_\_ инженерийн шугам сүлжээ /дулаан, цахилгаан, цэвэр, бохир усан хангамж/, \_\_\_\_\_ туслах барилга /бусад ажил/-ын хамт \_\_\_\_\_ оны \_\_\_\_\_ дугаар сарын \_\_\_\_\_-ны өдөр эхэлж, \_\_\_\_\_ оны \_\_\_\_\_ дугаар сарын \_\_\_\_\_-ны өдөр ашиглалтад оруулна.

5. Дор дурдсан баримт бичиг нь гэрээний салшгүй хэсэг болно (цаашид “гэрээний баримт бичиг” гэх). Үүнд:

- 5.1 Гэрээ байгуулах эрх олгох тухай мэдэгдэл;
- 5.2 Бусад шаардлагатай баримт бичиг ;
- 5.3 Үнийн санал
- 5.4 Гэрээний тусгай нөхцөл;
- 5.5 Гэрээний ерөнхий нөхцөл;
- 5.6 Техникийн тодорхойлолт;
- 5.7 Зураг;
- 5.8 Гүйцэтгэгчийн ирүүлсэн үе шатны ажлын хуваарь ;
- 5.9 Санхүүжилтийн хуваарь;
- 5.10 Ажил гүйцэтгэх хуваарь.

Гэрээ нь энд дурдсан ажлыг гүйцэтгэх талаарх талуудын хоорондын эцсийн тохиролцоо болох ба урьд өмнө үйлдсэн бүх хэлцлийг орлоно. Хэрэв гэрээний бичиг баримтууд хоорондоо зөрчилдвөл дээр дурдсан дарааллын дагуу ач холбогдол өгч шийдвэрлэнэ.

6. Захиалагч, гүйцэтгэгч нь гэрээний ерөнхий болон тусгай нөхцөлд заасан эрх, үүрэг хүлээнэ.

7. Гүйцэтгэгч нь гэрээний дагуу захиалагчийн төлөх төлбөрийг үндэслэн энэхүү гэрээний бүх нөхцөл, болзолд нийцүүлэн энд заасан ажлыг гүйцэтгэж, зөрчил, гологдол арилгах үүрэг хүлээнэ.

8. Захиалагч нь гэрээний дагуу гүйцэтгэгчийн хийх ажил болон зөрчил, гологдол арилгах үйлчилгээг үндэслэн гэрээний төлбөрийг гүйцэтгэгчид төлөх үүрэг, хүлээнэ.

9. Гэрээнд холбогдох асуудлаар талууд албан бичгээр болон утсан холбоогоор харилцана.

ЗАХИАЛАГЧИЙГ ТӨЛӨӨЛЖ:

ГҮЙЦЭТГЭГЧИЙГ ТӨЛӨӨЛЖ:

[Албан тушаал, нэр]

[Албан тушаал, нэр]

[Гарын  
үсэг]\_\_\_\_\_

[Гарын  
үсэг]\_\_\_\_\_

ТАМГА

ТАМГА

[Захиалагчийн хаяг]

[Захиалагчийн хаяг]

[Утас/факсын дугаар]

[Утас/факсын дугаар]

[Харилцагч банкны нэр, дансны дугаар]

[Харилцагч банкны нэр, дансны дугаар]

МАЯГТ № ГМ-2

ГҮЙЦЭТГЭЛИЙН БАТАЛГААНЫ МАЯГТ  
(БАНКНЫ БАТАЛГАА)

[Захиалагч байгууллагын нэр]

[Гүйцэтгэгчийн нэр] нь (цаашид “Гүйцэтгэгч” гэх) нь [Гэрээний нэр ба ажлын товч тодорхойлолт] (цаашид “гэрээ” гэх) ажлыг гүйцэтгэх болсонтой ХОЛБОГДУУЛАН,

Гүйцэтгэгч гэрээний дагуу хүлээсэн үүргээ биелүүлэх баталгаа болгож захиалагчийн хүлээн зөвшөөрөх банкны гаргасан дор дурдсан дүнтэй батлан даалтыг захиалагчид ирүүлэхийг дээрх гэрээнд заасантай ХОЛБОГДУУЛАН,

[Банкны нэр] (цаашид “Банк” гэх) нь дараах батлан даалтыг гаргаж байна:

Банк нь гүйцэтгэгчийн нэрийн өмнөөс [баталгааны дүн тоогоор, төгрөг][дүн үсгээр, төгрөг] –ээс хэтрэхгүй мөнгөн дүнтэй төлбөрийг [захиалагчийн нэр](цаашид “захиалагч” гэх)-ийн өмнө хариуцаж, гүйцэтгэгч гэрээний үүргээ зөрчсөн тухай захиалагчийн бичгээр гаргасан анхны шаардлагыг хүлээн авсан даруй үл маргалдах журмаар энэхүү төлбөрийг хийх үүрэг хүлээж байна. Ингэхдээ дээр дурдсан [баталгааны дүн тоогоор, төгрөг][дүн үсгээр, төгрөг]-ийн хүрээнд захиалагчийн шаардсан аливаа дүнг ямарваа нэгэн нотолгоо, үндэслэл болон тайлбар шаардахгүй.

Захиалагч, гүйцэтгэгчийн хооронд байгуулсан гэрээний нөхцөл болзол, эсхүл түүний дагуу гүйцэтгэх ажил, эсхүл гэрээний баримт бичигт оруулж болох аливаа өөрчлөлт, нэмэлт нь энэ батлан даалтын дагуу банкны хүлээсэн үүргийг хөндөхгүй ба дээрх өөрчлөлт, нэмэлтийн талаарх аливаа мэдэгдлийг ирүүлэх шаардлагагүй.

Энэ баталгаа нь ажил дууссан тухай мэдэгдэл гаргаснаас хойш /огноо оруулах/ хугацаанд хүчинтэй байна.

Та бүхнийг хүндэтгэсэн,

Банкны эрх бүхий албан тушаалтны гарын үсэг

Албан тушаал, нэр

Банкны тамга

Огноо \_\_\_\_\_

Хаяг: \_\_\_\_\_



## ТЕНДЕРИЙН УРИЛГА

Огноо<sup>22</sup> : 2019.04.12

Тендер шалгаруулалтын нэр: Багахангай дүүрэг дэх цагдаагийн хэлтсийн барилга

Тендер шалгаруулалтын дугаар: ЦЕГ/201901006

Цагдаагийн ерөнхий газар эрх бүхий тендерт оролцогчдоос "Багахангай дүүрэг дэх цагдаагийн хэлтсийн барилга"-ын гүйцэтгэгчийг сонгон шалгаруулах тухай цахим тендер ирүүлэхийг урьж байна.

Энэхүү ажлын тендер шалгаруулалт нь цахим худалдан авах ажиллагааны системээр зарлагдаж байгаа цахим тендер тул [www.tender.gov.mn](http://www.tender.gov.mn) хаягаар орж дэлгэрэнгүй мэдээлэл болон цахим тендерийн баримт бичгийг авна уу.

Тендер нь түүнийг нээсэн өдрөөс эхлэн 45 хоногийн дотор хүчинтэй байна.

Тендерт оролцогч нь Санхүүгийн болон туршлагын дараах шаардлагыг хангасан байна.

Үүнд:

1. Түргэн хөрвөх чадвартай хөрөнгө болон авах боломжтой зээлийн хэмжээ: Санал болгож буй үнийн дүнгийн 30 хувиас багагүй байх
2. Борлуулалтын хэмжээ: Сүүлийн 3 жил (2016, 2017, 2018 он)-ийн хийж гүйцэтгэсэн ажлын борлуулалтын дундаж хэмжээ санал болгож буй үнийн дүнгийн 70 хувиас багагүй байх
3. Ижил төстэй /барилга/ ажил гүйцэтгэсэн туршлагын мэдээлэл ирүүлэх жилийн тоо: Сүүлийн 3 жил (2016, 2017, 2018 он)-ийн аль нэг жилд санал болгож буй ажилтай дүйцэхүйц ажил гүйцэтгэсэн байх.
4. Гадаадын иргэн тендер ирүүлэх эрхгүй.
5. Монгол Улсын гарал үүсэлтэй бараа нийлүүлэхэд давуу эрхийн зөрүү тооцохгүй

Тендерийн хамт [11 350 000] төгрөгийн дүнтэй тендерийн баталгаа ирүүлнэ.

Тендерийг 2019 оны 05 дугаар сарын 13-ны өдрийн 11 цагаас өмнө ирүүлэх ба нээлтэд оролцох хүсэлтэй тендерт оролцогчдыг байлцуулан тендерийг 2019 оны 05 дугаар сарын 13-ны өдрийн 11 цаг 40 минутад Цагдаагийн ерөнхий газрын төв байрны 608 тоот өрөөнд нээнэ.

Сонирхсон этгээд холбогдох баримт бичиг болон бусад мэдээллийг доорх хаягаар авч болно.

ЦЕГ-ын Санхүү, аж ахуйн алба  
Өрөөний дугаар: № 605 тоот

Утасны дугаар : 70191056

Цахим хуудас: [police.gov.mn](http://police.gov.mn)

---

<sup>22</sup> Тендерийн урилгыг анх зарлан мэдээлсэн өдөр байна.



БАРИЛГЫН ЗУРАГ



"АЧИНСКАЙ" ХХК  
Барилга зураг төсөл, Угсралт

ШИФР: АСН-03/2018

Улаанбаатар хот Багахангай дүүрэг 1-р хороо  
"ЦАГДААГИЙН ХЭЛТЭС"-н барилга  
(Ажлын зураг)

Зөвшөөрөлцсөн:

Албан тушаал	Нэр	Солбогдуулсан:	Албан тушаал	Нэр	Барын урсг
Нийслэлийн Онцгой Байдлын Гаарын дарга хурандаа	Ж.Чултам	МОНГОЛ УЛС ХИНАСАЙ 2019.02.02	"Ачинскү" ХХК-ний захирал	А.Чинс	
Нийслэлийн Маргажлийн хяналтын Гаарын дарга	Л.Эрдэнэчулуун	2019.02.02-ний 009/03 нэвт бүрхэлтэв хэвт бүрхэлтэв.	ЦЕГ-ын СААА-ны дарга цэгдэвгийн хурандаа	Ж.Эрдэнэ	

УЛААНБААТАР ХОТ 2018 ОН



"АЧИНСКАЙ" ХХК  
Барилга зураг төсөл, Угсралт

ШИФР: АСН-03/2018

Улаанбаатар хот Багахангай дүүрэг 1-р хороо  
"ЦАГДААГИЙН ХЭЛТЭС"-н барилга  
(Ажлын зураг)

Зөвшөөрөлцсөн:

Боловсруулсан:

Албан тушаал	Нэр	Гарын үсэг	Гүйцэтгэгч
Нийслэлийн Онцгой Байдлын Газрын дарга хурандаа	Ж.Чултэмсүрэн		Албан тушаал
			"Ачинский" ХХК-ний захирал
			Зөхиолөгч
Албан тушаал	Нэр	Гарын үсэг	Гүйцэтгэгч
ЦЕГ-ын СААА-ны дарга шгдвэлгийн хурандаа	Ж.Эрдэнэболд		Албан тушаал
			"Ачинский" ХХК-ний захирал

*2019.02.02-ний  
009/29 нийслэлийн  
ХСБ*



УЛААНБААТАР ХОТ 2018 ОН

"БА" нарктай ажлын зургийн жагсаалт

Д/Д	Нэр	Хуудас
1	Зургийн жагсаалт	БА-1
2	Тайлбар бичиг	БА-2
3	Дотор заслын ажил	БА-3
4	Ерөнхий төлөвлөгөө	ЕТ-1
5	Зай хэмжээ	ЕТ-2
6	Өндөржилт	ЕТ-3
7	Зан талбай	ЕТ-4
8	Картограмм	ЕТ-5
9	Зогсийн давхарын байгуулалт	БА-4
10	1-р давхарын байгуулалт	БА-5
11	2-р давхарын байгуулалт	БА-6
12	3-р давхарын байгуулалт	БА-7
13	Дээдрийн байгуулалт, дээдрийн хэсгэлэлтүүд	БА-8
14	Огтлол 1-1	БА-9
15	Огтлол 2-2	БА-10
16	Огтлол 3-3	БА-11
17	Огтлол 4-4	БА-12
18	Нүүр тал Х1-Х4	БА-13
19	Хажуу тал У6-У1	БА-14
20	Хажуу тал У1-У4	БА-15
21	Ар тал Х4-Х1	БА-16
22	Цэнхэр түүвэр	БА-17
23	Харгалын түүвэр	БА-18
24	Шалны төлөрхийлөлт	БА-19
25	Шалны төлөрхийлөлт	БА-20
26	Хэсгэлэлтүүд	БА-21
27	Хэсгэлэлтүүд	БА-22
28	Пандус, Гражны харгалз	БА-23
29	Гадна давхарын байгуулалт	БА-24
30	Гадна давхарын чулуу өнгөлөө	БА-25
31	Шалны байгуулалт	БА-26
32	Линны хэсэгчилсэн байгуулалт	БА-27
33	Зогсийн давхарын технологийн байгуулалт	БА-28
34	1-р давхарын технологийн байгуулалт	БА-29
35	2-р давхарын технологийн байгуулалт	БА-30
36	3-р давхарын технологийн байгуулалт	БА-31

ЗУРГИЙН НЭГДСЭН ЖАГСААЛТ

Д/Б	Зургийн нэр	Хуудас		ГҮЙЦЭТГЭСЭН
		НАРК	ТОО	
1	Ерөнхий төлөвлөгөө	ЕТ	5	Б.Болоржав
2	Барилга архитектур	БА	27	Р.Ринболдзор
3	Технологи	ТХ	4	Р.Ринболдзор
4	Барилга бүрэлд	ББ	39	О.Бадарцаг
5	Холбоот салхийч	ХС		Б.Баттүвшин
6	Цахир болор ус	ЦБУ		В.Энхтайв
7	Хүчлэг жижирхана	ХТ		Д.Саргалболдзор
8	Дотор сарилнуулга	ДС		Д.Саргалболдзор
9	Хөдөөн боололго	ХД		С.Амгаланцэр
10	Гадна бүрэлд	ГД		С.Амгаланцэр
11	Ж хэсгийн өргүүлэх лавуураг	ЖЛТ		
12	Гадна цохилго	ГЦ		

"Цэцэрлэгийн өмнөт" -н барилга төлөвлөгөөг өөр зохиосног дугаар 1-р үеийн					БА				
 ADMOSKY LLC	Төсвийн	А.Чинзор	 	Зургийн жагсаалт	Мэргэжл	Р.1/06			
	Архитектуур	Р.Ринболдзор			н үеийн	зургийн	дугаар		
	Гүйцэтгэсэн	Р.Ринболдзор			ЕТ шөр	АН 05/2016	А3	1	31
	Шалбарсан				17 шөр				2016-05-02

## Тайлбар бүчиг

### Үндэслэл

Улаанбаатар хотын барилга дүүргийн нутаг дэвсгэр "Замин цагдаагийн явца"-ийн барилгын зурга төсөл 2014 оны 05-р сарын 16-ны өдрийн ИТЭ төсөл аж ахуйн гэрээ, зургийн ширт АЧН-15/2014 зурга төсөлд өөрчлөх үндэслэл Улаанбаатар хотын байрлалтай дүүргийн нутаг дэвсгэр барилга "Цагдаагийн хэлтэс" - ийн барилгын хэлтэсийн зурга төсөл зохиогдож 2018 оны 10-р сарын 08-ны өдрийн № БЗТГ/18 төсөл аж ахуйн гэрээг үндэслэн барилгын зурга төслийн "ACHNSKY" ХХК-д барилгын хэлтэсийн зурга төсөл боловсруулсан зэрэг.

### Архитектур төлөвлөлт

№ барилгын төлөвлөлийн хийгээд дотор цаг үр инженер зохиолын механизмтай харгалзах үзсэн байна. Үүнд:

1. Гайм агаарын температур -35 С
2. Салхины ачаалал -35кг/м2
3. Цоом ачаалал -50кг/м2
4. Газар чичирхийлэлтийн зэрэг -8 балл
5. Барилгын өнцөгөл -I
6. Галд тасварлалтын зэрэг -I

### Байршил

Байрлалтай дүүргийн 1-р хорооны нутаг дэвсгэр.

### Здмдэр эдмдэр

Ерэмбий рельер хэвээгүүд, газарууд нь тэгшилгээр, барилгын жолоод мэр жаз төхжилтийн ажил хийгээд байгаагүй, газар доогуур илсэн инженерийн шуган сууцаа байгаагүй.

### Газрын зурга

Зураглалаа Геодет, Газрын зураглалын "ЛЭНД ТЕСТ" компани 2018 оны 09-р сард боловсруулсан.

### Ерэмбий төлөвлөгөө

Зурга төслийг хийгээд захиралч дээр эдмдэр газрыг барилгын барилгын байрлуулж энэхүү ерэмбий төлөвлөгөөг зохиод, барилгын орчин төхжилтийг зурга төсөлд зохиомил болуу гүйцэтгэх шаардлагатай бөгөөд эдмдэр газрын хилийн дотоод төхжилтийн ажлыг төсөлд нүгдэй. Энэ ерэмбий төлөвлөгөөг дүүргийн болон хотын ерэмбий архитекторууд 20 оны сарын байрласан байна.

### Өндөршил

Барилгын ажлын төлөөд хангалтын үндэн тусламжуудыг зохиогчтой хамтран ажил шилжээ шаардлагатай. Учир нь шинээр барилга зарим барилгуудын төлөвлөлийн тусламжууд шаардлагагүй байгаа мэр бага зэргийн шаардлага шаардлагагж мэдэгдсэн.

### Цэцэрлэгжилт

ET-ийн шугануудыг үзүүлсний болуу зүгээ, бүт, нөд сүүлдээ төхжилтэй. Тэрчт нөдн төрөл сөрмө жижг мэрэгжлийн байрлуулалт, хүүнүүстэй хамтран сонгож тэдмдэр гүйцэтгүүлнэ.

### Барилгын төлөвлөгөө

Энэ барилга нь 15x20м хэмжээтэй тоор, бүхий 3 давхар камиассон барилга байна. Эврийн давхарга 6 өрөөмөөсөөн зэрэг, цахимбаан зурга, сэтгэмжид зурга, сууцгаах зэрэг байрлана. Бүсэд давхарга давхаргааг оффис байрлар төлөвлөсөн. Өрөөнүүдийн хандар ханга ханган байрлар хийнэ.

### Цонх

Монгол Улсын стандарт МНС-5830:2007 нэн МНС-62660:2011 нормын болуу бүлээн хангалтын шаардлага хангалсан 3-м давхар шилжээгээр төсөл байна. Мөн шилэн хандууны материал төсөлд хангалттай шилээр хийнэ. Дундын донжуулалтын эсрэгүүстэй R=0,7m2 град/Втсм - төс багатай байх шаардлагатай. Шилэн галар дээр нь зохиогчдын хийх ба цонхны зэвсгэлэх үед ронгийн тусбарилгалтын сөнмөнд хамтран шилжээг гүйцэтгэх нь зүйтэй.

### Хавьцаа

Дотор хавьцааг зохио зарцуулалтад шаардлагын хангалтын өөрөө сонгон хэрэглэнэ. Хэрэглэнэ хэмжээг зургийн болуу өгсөн байна.

### Давхар засгал

Дотор бүтээг засгалын ажлын гүйцэтгэлийг чанар үзүүлсний хийнэ нь амьдралтай хийж гүйцэтгэнэ. Агаар цэврийн өрөөнүүд болон цэвэрлэсэн өрөөний ханга ргээ хайрланцаар өнцөгөл. Ханга, шилний хандуулаа аль болох нөхцөл зэрэгд, үс чийгэнд тасартай өнцөгөөний материал хэрэглэх нь зүйтэй. Зэвсгэр зурга, төсөл бүрэг, пламга, орж болох юм.

### Шил

Шилыг шилн хэргэлэлүүд хүүдэнд үзүүлсний болуу гүйцэтгэнэ. Зохиогчид өөрийн өнцөгд шаардлагын өөрчлөг болонгож.

### Давхар

№ барилгын давхар нь дундын төсөл болон хүчлэгтэй ханган төхжилтэй бүлээн хангалттай дотор үс чийгэнд тасартай материалууд хүчэн хийгээд давхар байна. Давхарын ажлыг зурга төсөлд үзүүлсний болуу бүлээн хангалтын өөрөө мэр дээр тусламж хийж гүйцэтгэх шаардлагатай.

### Гайм өнцөг

Гайм шилэн хангалтын хүснэгээр үндэнд нь зурга төсөлд өнцөгөл хэрэглэнэ. Энэхүү барилгын гайм засгалын бүт ажлыг үндэн шилжээг, шилжээг хийж хэрэглэнэ. Цонхны нүний засгалын хий зурга төсөлд зурга бүт хийгээд шаардлага төсөл хүүдээ, цонхон шуганууд нэлүү зэрэгж сийлэр хангалтын байна.

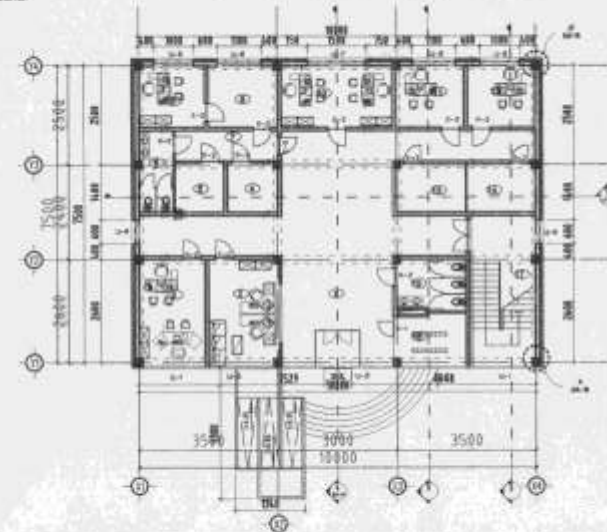

"Цагдаагийн хэлтэс"-ийн барилга Улаанбаатар хотын барилга дүүргийн 1-р хороо				24
ACHNSKY ХХК	Засрагч	А.Чойбалсан	Тайлбар бүчиг	Масштаб: 1:100
	Архитектор	Р.Мягдоржпүрэв		№ өгөгдөл: 001/002/003
	Гүйцэтгэгч	Р.Мягдоржпүрэв	ET нөдөр: АЧН 85/2018	А2 2 31
	Боловсон		ТГ ширт:	2018-03-02

Дотор заслын ажил

Д/Д	Өрөөний нэр	Шалны ажил	Хяналт ажил	Тээврийн ажил	Тайлбар
<b>Нээгдүүрэг байр</b>					
1	6, 15	Сайн чанарын усанд тэсвэртэй, элэгдэл бага, эдгэлзэ сайн зургадбаггүй, хальтрахгүй 09-ын чанарын ISO9002 стандартыг хангасан лийма угсарна.	Хяны шалнаас яваанд хүртэл усанд тэсвэртэй лийма наана.	Тээвэнд зэмсэглэн тээврийг илж зүлгэж өнгөлсний дараа сайн чанарын усанд тэсвэртэй цэвэрлэн өнгөн амьтсан бусгаар байна.	09-ын чанарын ISO9002 стандартыг хангасан байна.
2	2,3,4,5,6,7,8,9,10,11,12,13	Сайн чанарын усанд тэсвэртэй, элэгдэл бага, эдгэлзэ сайн зургадбаггүй, хальтрахгүй 09-ын чанарын ISO9002 стандартыг хангасан паркетийн шал угсарна.	Цайвар өнгөн сайн чанарын амьтсан бусгаар 2 дахин байна.	Тээвэнд зэмсэглэн тээврийг илж зүлгэж өнгөлсний дараа сайн чанарын усанд тэсвэртэй цэвэрлэн өнгөн амьтсан бусгаар байна.	09-ын чанарын ISO9002 стандартыг хангасан байна.
<b>Хойрдуулар байр</b>					
1	16	Сайн чанарын усанд тэсвэртэй, элэгдэл бага, эдгэлзэ сайн зургадбаггүй, хальтрахгүй 09-ын чанарын ISO9002 стандартыг хангасан лийма угсарна.	Хяны шалнаас яваанд хүртэл усанд тэсвэртэй лийма наана.	Тээвэнд зэмсэглэн тээврийг илж зүлгэж өнгөлсний дараа сайн чанарын усанд тэсвэртэй цэвэрлэн өнгөн амьтсан бусгаар байна.	09-ын чанарын ISO9002 стандартыг хангасан байна.
2	2,3,4,5,6,7,8,9,10,11,12,13	Сайн чанарын усанд тэсвэртэй, элэгдэл бага, эдгэлзэ сайн зургадбаггүй, хальтрахгүй 09-ын чанарын ISO9002 стандартыг хангасан паркетийн шал угсарна.	Цайвар өнгөн сайн чанарын амьтсан бусгаар 2 дахин байна.	Тээвэнд зэмсэглэн тээврийг илж зүлгэж өнгөлсний дараа сайн чанарын усанд тэсвэртэй цэвэрлэн өнгөн амьтсан бусгаар байна.	09-ын чанарын ISO9002 стандартыг хангасан байна.
<b>Гуравдугаар байр</b>					
1	4,5,9	Сайн чанарын усанд тэсвэртэй, элэгдэл бага, эдгэлзэ сайн зургадбаггүй, хальтрахгүй 09-ын чанарын ISO9002 стандартыг хангасан лийма угсарна.	Хяны шалнаас яваанд хүртэл усанд тэсвэртэй лийма наана.	Тээвэнд зэмсэглэн тээврийг илж зүлгэж өнгөлсний дараа сайн чанарын усанд тэсвэртэй цэвэрлэн өнгөн амьтсан бусгаар байна.	09-ын чанарын ISO9002 стандартыг хангасан байна.
2	1,2,3,6,7	Сайн чанарын усанд тэсвэртэй, элэгдэл бага, эдгэлзэ сайн зургадбаггүй, хальтрахгүй 09-ын чанарын ISO9002 стандартыг хангасан паркетийн шал угсарна.	Цайвар шаргал өнгөн сайн чанарын амьтсан бусгаар 2 дахин байна.	Тээвэнд зэмсэглэн тээврийг илж зүлгэж өнгөлсний дараа сайн чанарын усанд тэсвэртэй цэвэрлэн өнгөн амьтсан бусгаар байна.	09-ын чанарын ISO9002 стандартыг хангасан байна.
<b>Зоорийн байр</b>					
1	1,2,3,4,5,6	M75 поркийн айтар өнгөлж нягтруулсан бетон шал хийнэ.	Шалнаас явад хүртэл захиалагчийн сангасан өнгөн тосон бусгаар 2 дахин байна.	Тээвэнд зэмсэглэн тээврийг илж зүлгэж өнгөлсний дараа сайн чанарын усанд тэсвэртэй цэвэрлэн өнгөн амьтсан бусгаар байна.	09-ын чанарын ISO9002 стандартыг хангасан байна.
<b>Зоорийн байр, Нээгдүүрэг байр, Хойрдуулар байр, Гуравдугаар байр</b>					
1	Шалны хяналт, хойрдуулар	Сайн чанарын усанд тэсвэртэй, элэгдэл бага, эдгэлзэ сайн зургадбаггүй, хальтрахгүй 09-ын чанарын ISO9002 стандартыг хангасан чулуун шал угсарна.	Цайвар шаргал өнгөн сайн чанарын амьтсан бусгаар 2 дахин байна.	Тээвэнд зэмсэглэн тээврийг илж зүлгэж өнгөлсний дараа сайн чанарын усанд тэсвэртэй цэвэрлэн өнгөн амьтсан бусгаар байна.	

	"Чайнагийн хотын" - 4 дүрэм			5А Мэдээлэл: 90/88 10 нөх 10/10 10/10
	Зочирал	А.Чайна	Дотор заслын ажил	
	Архитектор	Р.Мандуул		
	Гүйцэтгэл	Р.Мандуул	ГТ нөхр: АСН 93/278	
АСИНСKY ХХК	Шалнаас		ТТ нөхр:	2016-03-31





ЗАЙ ХЭМЖЭЭ М1:250



Д/д	ТОДОРХОЙЛОЛТ	ТАЙЛБАР
1	Төлөвлөж буй барилга	Төлөвлөж буй
2	Төлөвлөж буй авто зам, талбай	Төлөвлөж буй
3	Ойгоо байгаа барилга	Төлөвлөж буй
4	Ойгоо байгаа хүрэн барилга	Ойгоо байгаа

- ТАНИХ ТЭМДЭГ**
- Төлөвлөж буй барилга, бэйрүүцлэнж
  - Ойгоо байгаа барилга
  - Ойгоо байгаа зургаан барилга
  - Төлөвлөж буй авто зам, талбай
  - Төлөвлөж буй авто замгаар
  - Төлөвлөж буй авто замын хувиар
  - Төлөвлөж буй нэгжүүдийн байршил
  - Төлөвлөж буй сарагч
  - Төлөвлөж буй сандал, хөвсгөн сав
  - Төлөвлөж буй зарчлуулалт
  - Бакар усны шугам, худаг
  - Дугаар, шугам усны шугам, худаг
  - Цэвэрлэх усны шугам, худаг
  - Цэвэрлэх сав

**ТАЙЛБАР**  
 1. "Э. Эс. Эс. Макс" ХХК-д 2018 оны 10 сард бэлдсүүлсэн UTM Сэлбидгийн тогтолцоотой, М3500 масштабытай дэвсгэр зургийг дээр зуржээ.  
 2. Барилга байгууламжийн хэл хэмжээг барилгын төлөвлөлийн хөрөнгийнээр өгөв.

УЛААНБААТАР УИТ БАГАХУРААХ ДУНГ-14 ХУРДИ					
"ЦАГДААГИЙН ХЭЛТЭС" -НИЙ БАРИЛГА					
ЗАЙ ХЭМЖЭЭ					
Ариуншгүй	Г. Б. Доржиев	Д. Саломон	Н. Шивр	Масштаб	М1:250
Төлөөлөгч	Б. Доржиев	Д. Саломон	Н. Шивр	Ариун бүтэц	1:50
Төлөөлөгч	Б. Доржиев	Д. Саломон	Н. Шивр	Хугацаа	05

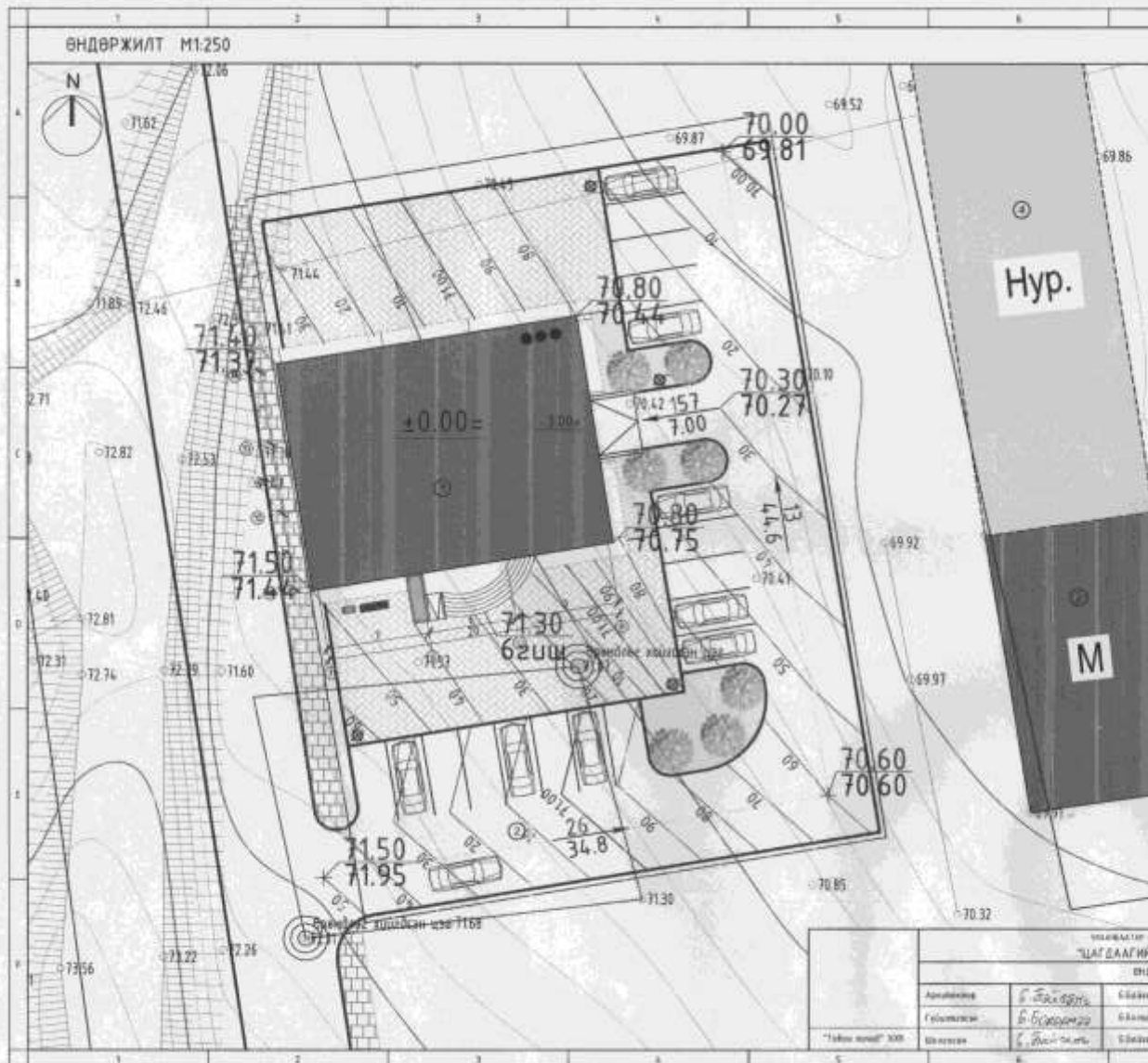

Д/Д	ТОДОРХОЙЛОЛТ	ТАЙЛБАР
1	Төлөвлөх буй барилга	Төлөвлөх буй
2	Төлөвлөх буй өвчөн зам, халдвар	Төлөвлөх буй
3	Одоо байгаа барилга	Одоо байгаа
4	Одоо байгаа нурсан барилга	Одоо байгаа

**ТАНИХ ГЭМДЭГ**

- Төлөвлөх буй барилга, байгууламж
- Одоо байгаа барилга
- Одоо байгаа бүрэлх барилга
- Эзэмшлэл газрын зам
- Төлөвлөх буй өвчөн зам, халдвар
- Төлөвлөх буй өвчөн зам
- Төлөвлөх буй өвчөн хуучин зам
- Төлөвлөх буй нэвсэн байгууламж
- Төлөвлөх буй гандал, хөвдөн саб
- Төлөвлөх буй гэрлүүлэг
- Бохар усны шугам, хуоба
- Дуусан, шугам усны шугам, хуоба
- Шалгуурын шугам, усан
- Хөндөгсөр доторхи усны туслам
- Төлөвлөх буй өвчөн Одоо байгаа өвчөн Малуу /%/, Урсгал чиглэл 3а0 /м/
- Чухам эргэлтээр
- Хар эргэлтээр

Тайлбар  
 1. Өндөржилтийн "Зс Зс Зс Макс" 300х-нэ 2018 оны 10 сард боловсруулсан УТМ Сэлбэлэйн жетондотой, М 1500 масштабын дэвсгэр зургд дээр гүйцэтгэв.  
 2. Өвчрөн зам дээр 1400-а намж үнэмлэв. /70.75-а 1470.75 гэж/  
 3. Төлөвлөх өвчрөн нь зам талбайн хүрээг хийгээд дараа туслам болон.

УЛААНБААТАР ИТМ БОЛОВСГОЛ ОУУН-ЫН ЭРХЭД					
"ЦАГААГИЙН ХЭЛТЭС" -ИЙН БАРИАГА					
ӨНДӨРЖИЛТ					
Ажиллагаа	Б.Болорсүрэн	С.Балжин	Н.Өвөр	Ногоол	2018-01-18
Гүйцэтгэл	Б.Болорсүрэн	С.Балжин	Н.Өвөр	Зарим Арван	Урьд
"Төлөвлөгч" 300	С.Балжин	С.Балжин		180	85

ЗАМ ТАЛБАЙН ХУЧИЛТ M1250

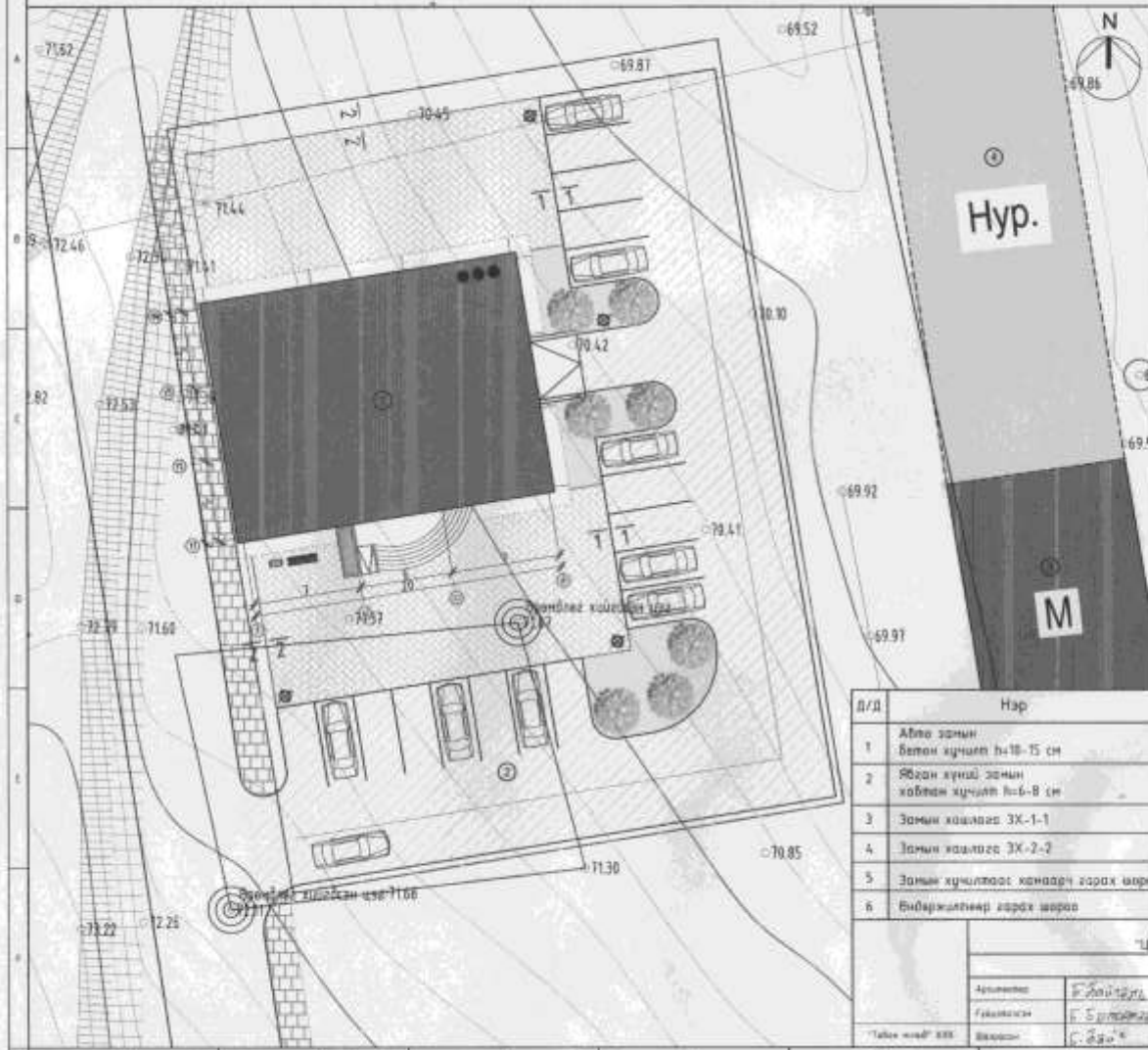

Д/д	ТАДОРХОЙЛОЛТ	ТАЙЛБАР
1	Төвөлж буй барилга	Төвөлж буй
2	Төвөлж буй авто зам, халдай	Төвөлж буй
3	Одоо байгаа барилга	Одоо байгаа
4	Одоо байгаа нурсан барилга	Одоо байгаа

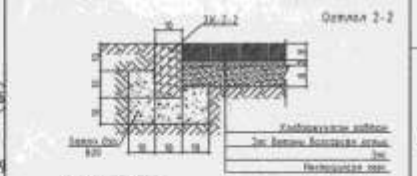
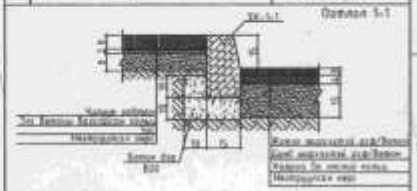

**ТАНХ ТЭМДЭГ**

- Төвөлж буй барилга, байгууллага
- Одоо байгаа барилга, байгууллага
- Төвөлж буй авто замн бетон хучилт h=10-15см
- Төвөлж буй явган замн халдсан хучилт h=6-8см
- Төвөлж буй замн халдсан (ЗХ-1-1)
- Төвөлж буй замн халдсан (ЗХ-2-2)

**Ажлын тоо хэмжээ**

Д/д	Нэр	Хэмжих нэгж	Тоо	Тайлбар
1	Авто замн бетон хучилт h=10-15 см	м²	757	Оршил 1-1
2	Явган хүний замн халдсан хучилт h=6-8 см	м²	413	Оршил 2-2
3	Замн халдсан ЗХ-1-1	у/м	201	Оршил 1-1
4	Замн халдсан ЗХ-2-2	у/м	50	Оршил 2-2
5	Замн хучилтаас ханаарч гарах шороо	м³	-258	Тооцогцоор
6	Бидэржилтээр гарах шороо	м³	-94-197	Картограммаар

МОНГОЛЫН УИТ ХАРИУУЛАГЧИЙН ӨННӨН СЭРГЭЭЛИЙН "ЦАГ ДААГИЙН ХЭЛТЭЛ" УИРГЫН БАРИЛГА

ЗАМ ТАЛБАЙН ХУЧИЛТ

Аркуулагч	Гүйцэтгэгч	Бийэвч	Уг барилгын	Мөхөөч	Өмч
Г. С. Доржиев	Г. С. Доржиев	М. Батбаяр	М1250	Аркуулагч	2014-03-08
М. Батбаяр	Г. С. Доржиев	М. Батбаяр	Т. Дорж	Хуучин	95

КАРТОГРАММ М1:400



Нэмэгдэх шорооны талбай /м <sup>2</sup> /	317	208	293	+818
Хасагдах шорооны талбай /м <sup>2</sup> /	395	224	29	-648
Нэмэгдэх шорооны хэмжээ /м <sup>3</sup> /	25	27	32	+84
Хасагдах шорооны хэмжээ /м <sup>3</sup> /	76	31	0	-107

№/Д	ТОДОРХОЙЛОЛТ	ТАЙЛБАР
1	Төлөвлөж буй барилга	Төлөвлөж буй
2	Төлөвлөж буй ойно зам, талбай	Төлөвлөж буй
3	Ойно байгаа барилга	Төлөвлөж буй
4	Ойно байгаа нүрсэн барилга	Ойно байгаа

**ТАНИХ ТЭМДЭЭ**

- Төлөвлөж буй барилга, байгууллага
- Ойно байгаа барилга
- Төлөвлөж буй ойно зам, талбай
- Алма зогсоол
- Явган хүний зам
- Нэгдүгээр давхрын шалны талбай
- Алхын өндөр
- Алхын хэмжээ /м<sup>3</sup>/ Алхын талбай /м<sup>2</sup>/
- Нэмэгдэх шорооны талбай
- Хасагдах шорооны талбай
- Хасагдах шорооны хил

УЛААНБААТАР УИТ, БАТХУУНДЭГ ДУРГУУЛ - 1/1 00000  
 "ЦАГДААГИЙН ХЭЛТЭС" -НИЙ БАРИМГА  
 КАРТОГРАММ

Барилгач	Э.Б.О.О.О.О.	Э.Б.О.О.О.О.	Э.Б.О.О.О.О.	Э.Б.О.О.О.О.	Э.Б.О.О.О.О.
Туслахчид	Э.Б.О.О.О.О.	Э.Б.О.О.О.О.	Э.Б.О.О.О.О.	Э.Б.О.О.О.О.	Э.Б.О.О.О.О.
Мэргэжил	Э.Б.О.О.О.О.	Э.Б.О.О.О.О.	Э.Б.О.О.О.О.	Э.Б.О.О.О.О.	Э.Б.О.О.О.О.



Зоорийн давхрын байгуулалт М1:100

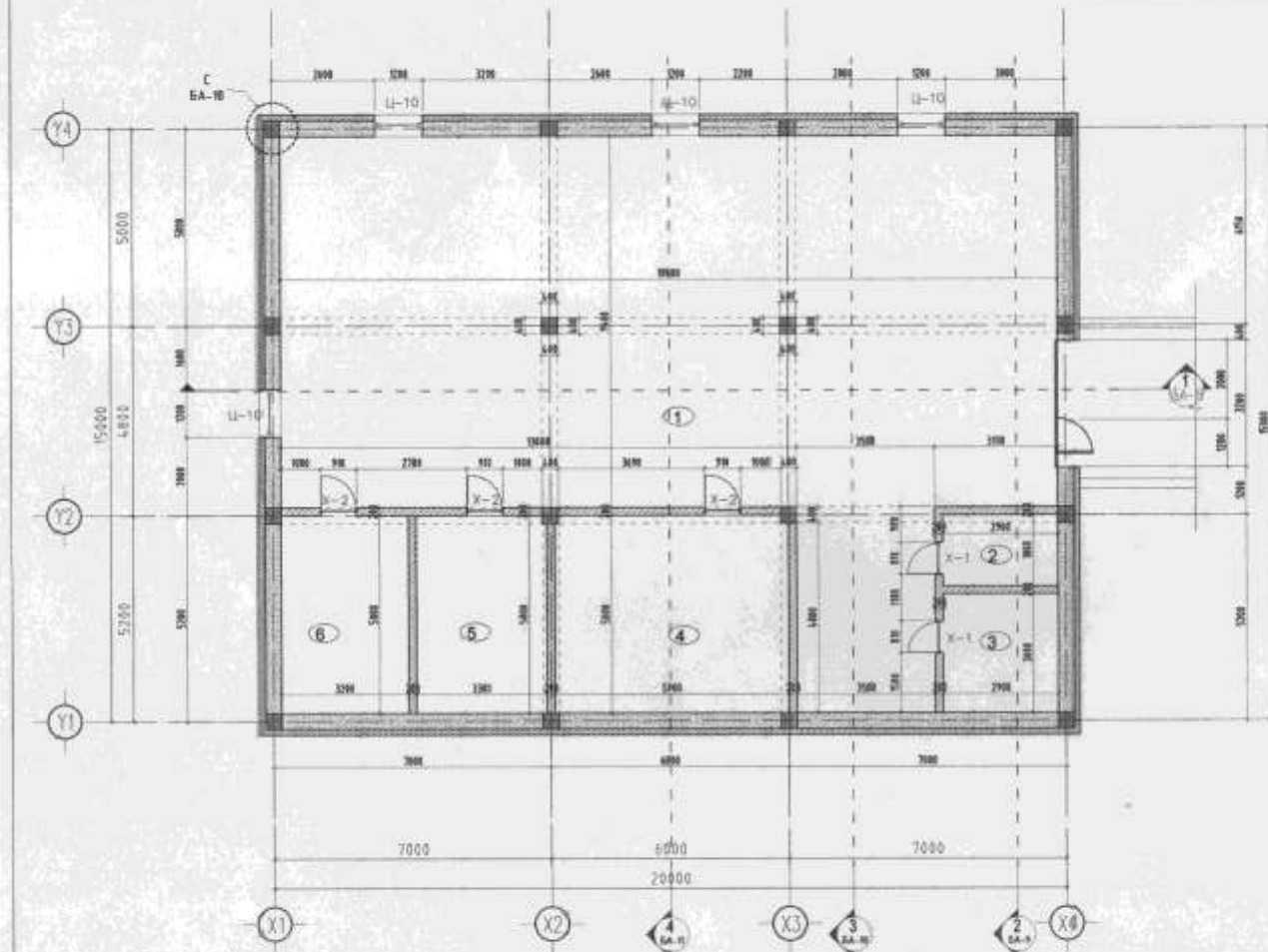

Врөөний тодорхойлолт

Д/А	Врөөний найрвэл	Талбай /м2/	Цэвэр жин
1	Газар	333.0	
2	Цахилгааны утас	4.18	
3	Цахил	85.0	
4	Агуулах	28.86	
5	Хөдөөний агуулах	9.81	
6	Агуулах	6.71	
	нийт өсөөг	478.44	

*Handwritten signature and date:*  
2019.07/09.

Зөвшөөрөгчид

БА	Р.Мөнхболор	<i>[Signature]</i>
ББ	Э.Батболд	<i>[Signature]</i>
ХАС	Б.Лхамтүвшин	<i>[Signature]</i>
ЦДЧ	Б.Энхтүвшин	<i>[Signature]</i>
ДГ, ХТ	В.Саргалын-Базар	<i>[Signature]</i>
ХБ, ТБ	Г.Алтантүвшин	<i>[Signature]</i>

Тайлбар  
Хавь, баримт, шилжүүлсэн БА-ТБ-г зургаанд унх үз  
Нүх баримт зөвхөнхөн гүйцэтгэл БА-20 гүйцэтгэл гүй үз.

"Цахилгааны систем"-н баримт Мөнхболор гэгч байгуулалт, түүний 5-о хэсэг			
	Зөвлөл	А.Чидан	
	Аркадчилсан	Р.Мөнхболор	
	Гүйцэтгэл	Р.Мөнхболор	
ACHINSKY SKY	Шалтгаан		Зөвлөл ДГ шалтгаан АСН 03/2018 ТГ шалтгаан
			Мэргээн байгуулалт м өмө үрлийн байр өргөдөг 2018-03-02

1-р давхрын байгуулалт M1:100

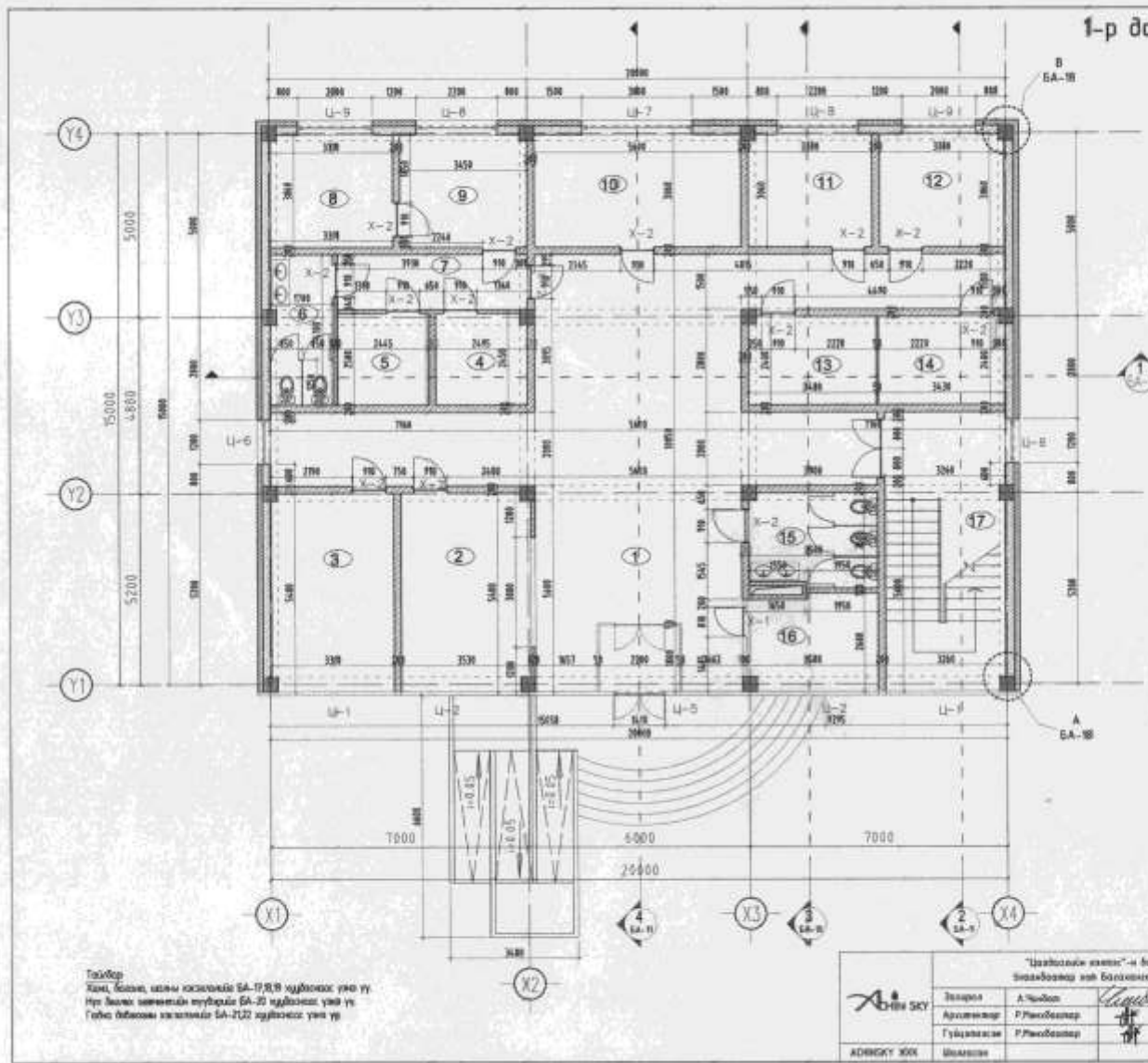

Өрөөний тодорхойлолт

№/№	Өрөөний тодорхойлолт	Талбай /м2/	Шалтгаал
1	Харилцаа	09.02	Ч/Уу
2	Хөдөлгөөний өрөөн	16.84	Торлог
3	Өргөсний өрөөн	11.93	Торлог
4	Тусламжтай өрөөн	5.98	Торлог
5	Зүүслүүтэй өрөөн	5.92	Торлог
6	Арагд сайрагч өрөөн	6.93	Торлог
7	Харилцаа	1.63	Торлог
8	Зөвхөн өрөөн	9.59	Торлог
9	Зөвхөн хөдөлгөөний өрөөн	9.59	Торлог
10	Өргөсний өрөөн	9.85	Торлог
11	Өргөсний өрөөн	9.59	Торлог
12	Өргөсний өрөөн	9.59	Торлог
13	Өргөсний өрөөн	1.63	Торлог
14	Өргөсний өрөөн	1.63	Торлог
15	Арагд сайрагч өрөөн	8.69	Торлог
16	Хөдөлгөөн	9.22	Ч/Уу
17	Тусламжтай өрөөн	8.00	Ч/Уу
Нийт талбай			276.54

1:1-01  
 2018.07.15

Зөвшөөрөгчид

БА	Р.Миндбаатар	АТТ
ББ	С.Балжинням	АТТ
ХАС	Б.Рагматуу	АТТ
УСЧ	Б.Энхтөгвийн	АТТ
ДГ ХТ	Д.Гэрэлтүвшин	АТТ
ХБГВ	С.Аманжирал	АТТ

Тайлбар  
 Хэм, болон, өөрөөр өгөгдсөн ба-17,18,19 хуудасны үндэстэй үү.  
 Нэг болон өөрөөр өгөгдсөн ба-20 хуудасны үндэстэй үү.  
 Гүйцэтгэлийн өгөгдсөн ба-21,22 хуудасны үндэстэй үү.

"Цахилгаан хамт"-н бичиг Сонголттой эх барилгын дүрс Л-р хөрөн				БА	
Эзэрлэгч	А.Чинзор	<i>Чинзор</i>	1-р байрны байгуулалт	Мэргээн	11/01
Архитектор	Р.Миндбаатар	<i>Миндбаатар</i>		н.т.т.	11/01
Гүйцэтгэгч	Р.Миндбаатар	<i>Миндбаатар</i>	БГ шир	АДН 08/20/8	А3 5 31
АХИГУУ ХӨХ	Шалтгаал		ТГ шир		2018-03-02

2-р давхрын байгуулалт М1:100

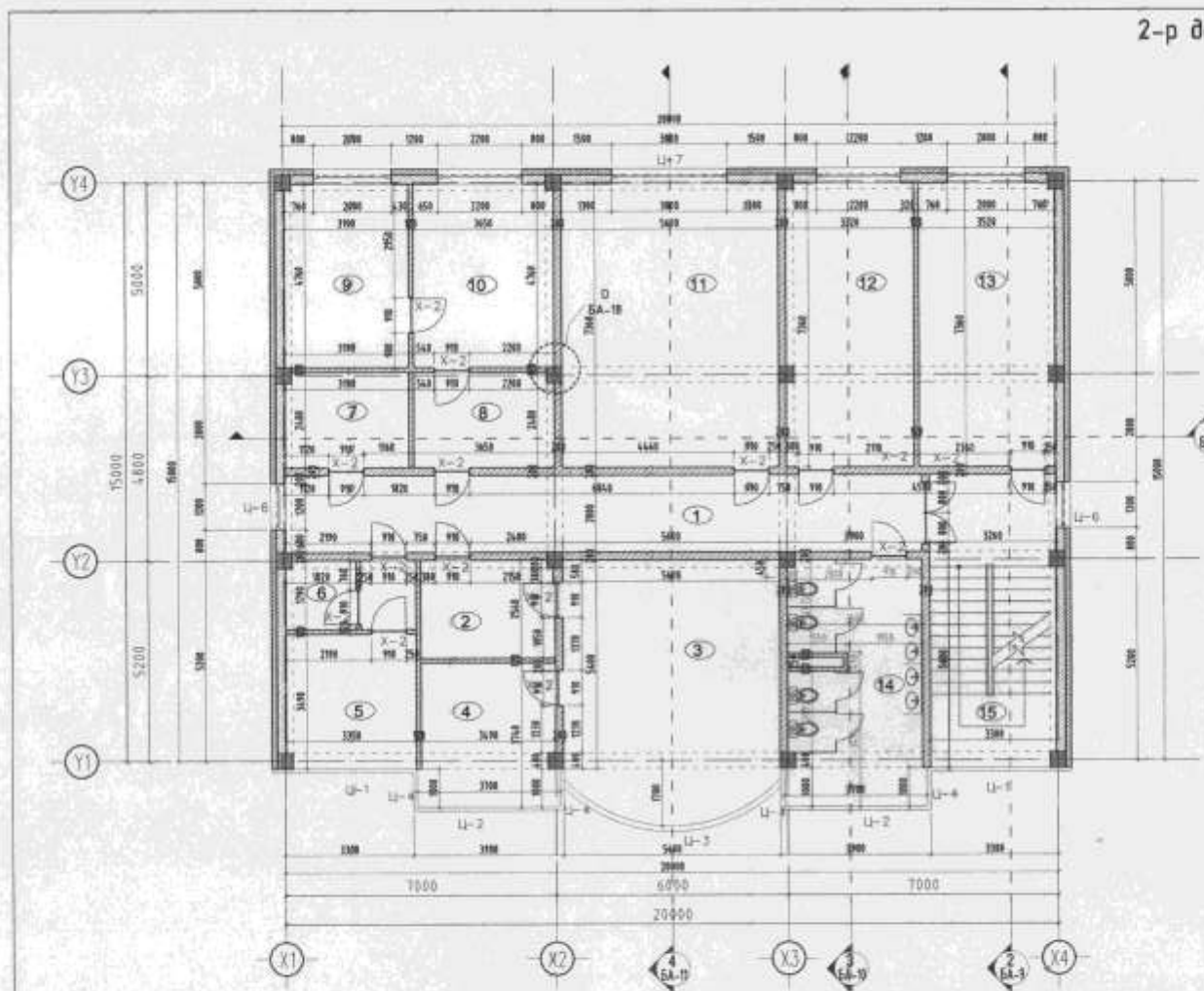

Врвний тодорхойлолт

Д/А	Врвний тодорхойлолт	Талбай р/д2	Өгөгж жарал
1	Хөшөө	30.84	Чулуу
2	Оффисийн өрөө	8.54	Порцек
3	Оффисийн өрөө	36.09	Порцек
4	Оффисийн өрөө	10.06	Порцек
5	Оффисийн өрөө	14.57	Порцек
6	Хөшөө	3.14	Порцек
7	Хөшөө	7.07	Порцек
8	Оффисийн өрөө	8.07	Порцек
9	Оффисийн өрөө	15.18	Порцек
10	Оффисийн өрөө	17.11	Порцек
11	Оффисийн өрөө	44.57	Порцек
12	Оффисийн өрөө	23.81	Порцек
13	Оффисийн өрөө	25.64	Порцек
14	Хуучир салбарын өрөө	21.34	Төмөр
15	Шатны өрөө	18.12	Чулуу
Нийт талбай		231.93	

*Handwritten signature and date: 2011-12-24, 24.12.11.*

Зөвшөөрөгчид

БА	Г.Риндэлсүр	<i>Handwritten signature</i>
УБ	О.Басалбаа	<i>Handwritten signature</i>
Х.ХС	Б.Ламуу	<i>Handwritten signature</i>
Ц.С.У	Б.Энхтүвшин	<i>Handwritten signature</i>
Э/ХТ	Д.Гэрэлтсайхан	<i>Handwritten signature</i>
Х.Д.Т	С.Амарчигэл	<i>Handwritten signature</i>

Тайлбар  
Хэвц, дэвсгэл, шалны хөшөөний БА-9,8,9 хурдтайгаар үзвэл үү  
нээг боловч зөвхөнхөн зургааны БА-20 хурдтайгаар үзвэл үү.

"Цахилгааны эвчлэл" - барилга Хөшөөний өрөөний бүтэц-14-д зэрэг				БА		
АШИНСKY	Занал	А/Төмөр	<i>Handwritten signature</i>	2-р байрны байгуулалт	Мэргэжл	10.00
	Ашигтай	Г.Риндэлсүр	<i>Handwritten signature</i>	1-р байрны байгуулалт	10.00	10.00
	Гүйцэтгэл	Г.Риндэлсүр	<i>Handwritten signature</i>	17 шир	АЖ 03/2018	А3 4 31
АШИНСKY	Шалбар			17 шир		228.03.01



3-р давхрын байгуулалт М1:100

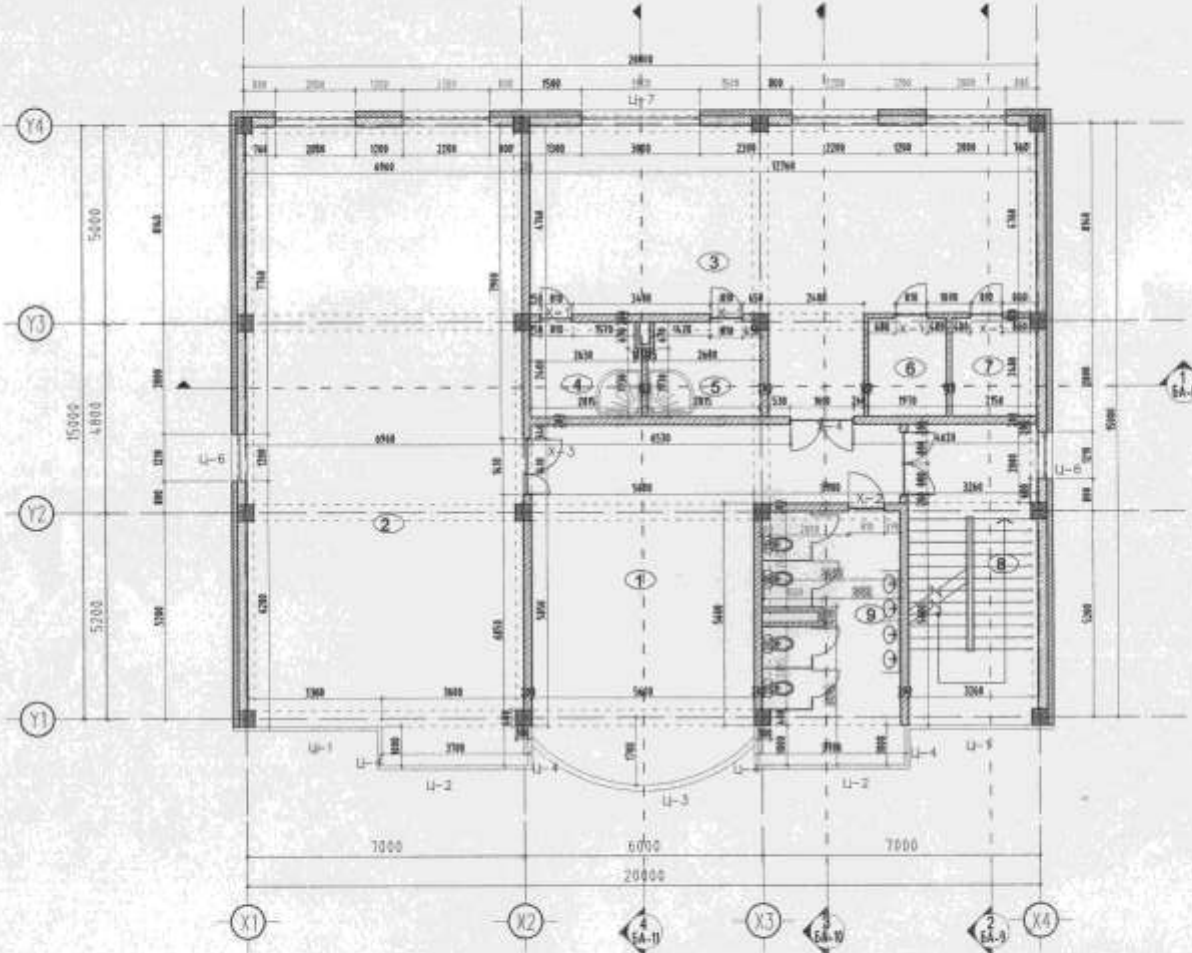

Өрөөний тодорхойлолт

№/Э	Өрөөний тодорхойлолт	Талбай /м²/	Өрөөний төрөл
1	Хөдөлгөөн	63.98	Хөдөлгөөн
2	Хөдөлгөөн өрөөн	105.83	Хөдөлгөөн
3	Байгуулалтын өрөөн	68.78	Хөдөлгөөн
4	Дурын өрөөн	6.35	Хөдөлгөөн
5	Дурын өрөөн	6.35	Хөдөлгөөн
6	Дурын өрөөн	4.38	Хөдөлгөөн
7	Дурын өрөөн	5.17	Хөдөлгөөн
8	Хөдөлгөөн өрөөн	18.10	Хөдөлгөөн
9	Хөдөлгөөн өрөөн	21.34	Хөдөлгөөн
Уламжлалт		368.83	

*Handwritten signature and date: 2018.09.18*

Зөвшөөрөгчид

SA	Р.Номинбаяр	<i>Signature</i>
SH	В.Бадарцаа	<i>Signature</i>
XAL	В.Ахматов	<i>Signature</i>
UEB	В.Замбалын	<i>Signature</i>
BT XT	Ц.Сүхбатбаяр	<i>Signature</i>
XZTB	Т.Амгалант	<i>Signature</i>

Тайлбар  
 1. Хэрэв байрны зурагтай өөр өөр өсгөлт байгаа бол тус тус  
 2. Өөр өөр өсгөлт байгаа бол тус тус

"Хөдөлгөөн өрөөн"-ийн барилга Үндэслэлээр хийгдсэн байгуулалтын зураг 3-р давхр				Б.А	
Засрагч	А.Төвжиг	<i>Signature</i>	Т-р давхрын байгуулалт	Мэргэжлийн М1:100	
Ажилтан	Р.Номинбаяр	<i>Signature</i>	ЭГ мөхр	А3	Т 31
Гүйцэтгэл	Р.Номинбаяр	<i>Signature</i>	ТТ мөхр	2018-09-18	
АЖБСҮТ ЭХХ	Шилдэг				

# Дээврийн давхрын байгуулалт М1:100

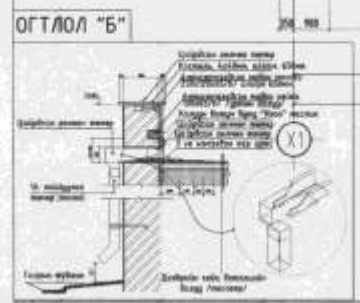
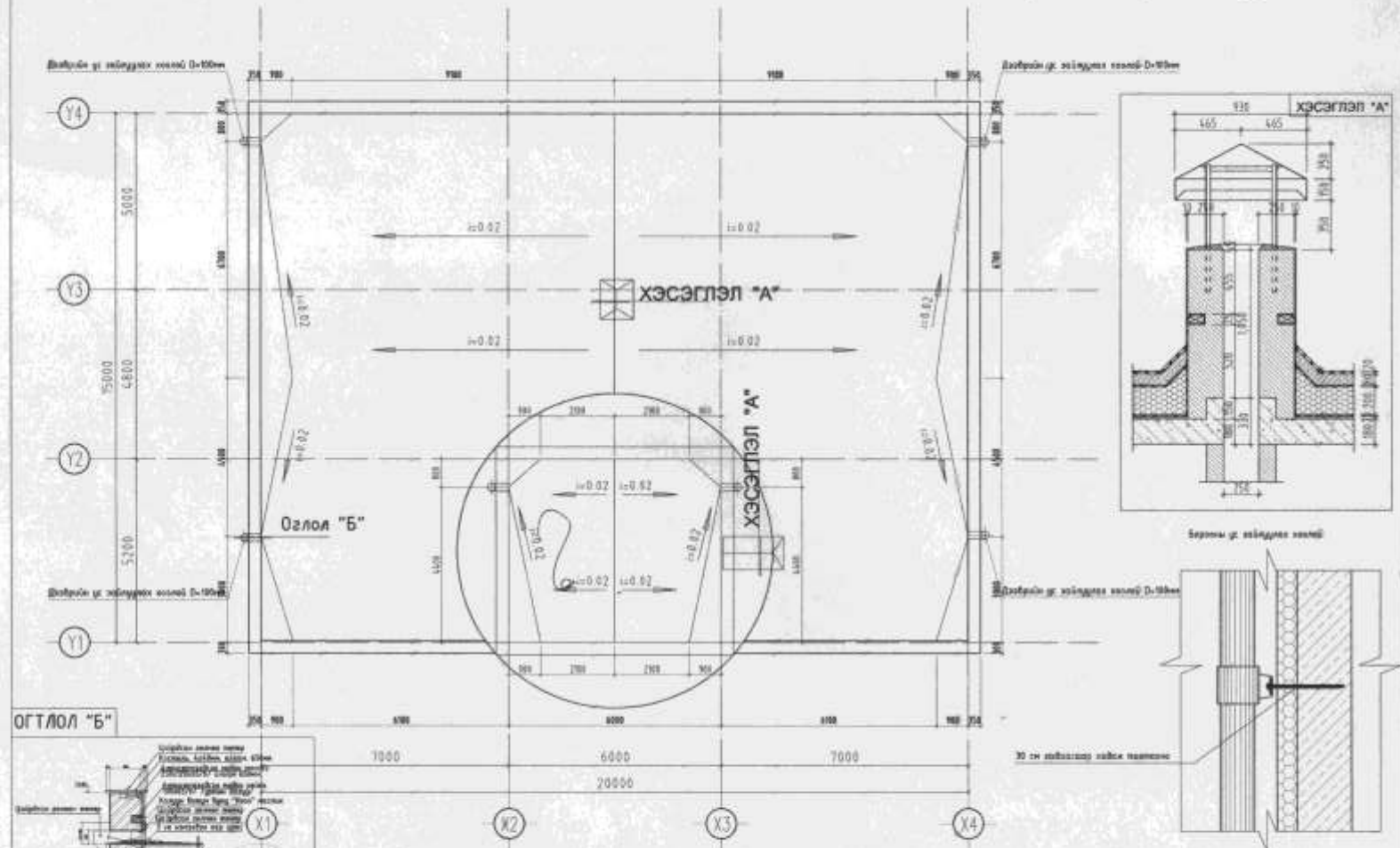

**Тайлбар**  
 Давхрын өнцөг хайлгуурын өнцөг 0-10° байна. Давхрын өнцөг хайлгуурын өнцөг 0-10° байна. Давхрын өнцөг хайлгуурын өнцөг 0-10° байна. Давхрын өнцөг хайлгуурын өнцөг 0-10° байна.

"Цахилгаан өмчийн" -н барилга				Улаанбаатар хот болон Увс сумын "А" -н тусгай зөвшөөрлийн гэрээний дагуу барилга		6А
Засрагч	А.Н.Сүхбаатар	Барилгач	Ц.Сүхбаатар	Давхрын байгуулалт	Мэргэжлийн М1:100	
Архитектор	П.Мунхуулар	Барилгач	Ц.Сүхбаатар	Гүйцэтгэл	А3 8 31	
Гүйцэтгэл	П.Мунхуулар	Барилгач	Ц.Сүхбаатар	ТТ өгсөн	2018-03-02	
АШИНСАЙ ХОХ	Бэлэн	Барилгач	Ц.Сүхбаатар	ТТ өгсөн		

Qat'lar 1-1 X1-X4 M1:100

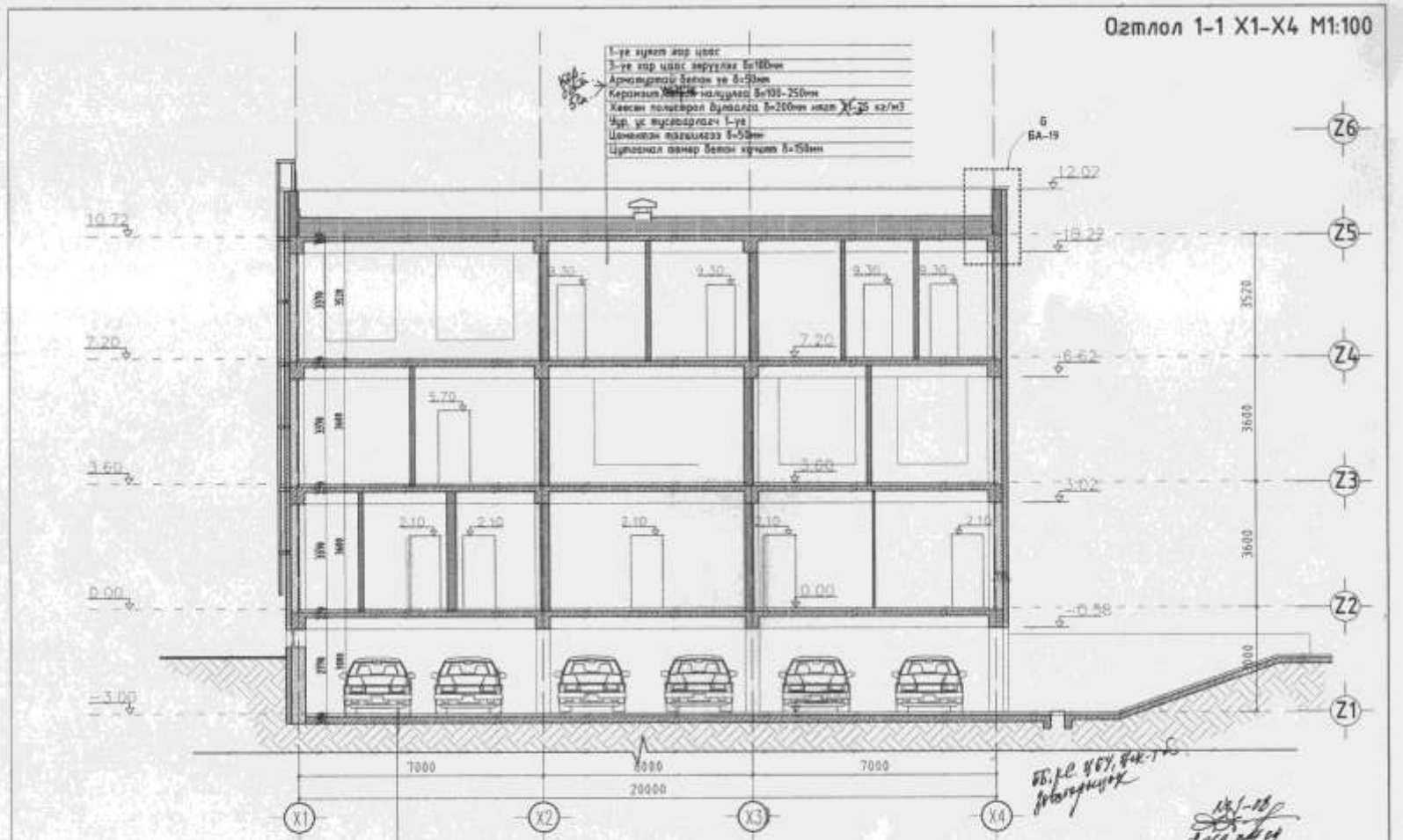

1-ye qavat qat qat  
 2-ye qat qat kerolan 8-10cm  
 Arxitektura beton 10-15cm  
 Kerolan 10-15cm kerolan 5-100-250cm  
 Xesmi polimerlar birligida 5-200cm kerolan X-20 kerolan  
 3-ye qat kerolan 1-ye  
 Beton kerolan 8-10cm  
 Qat'lar qat kerolan 8-10cm

Tashkilatlanma beton kerolan 8-10cm  
 Kerolan 10-15cm kerolan 8-10cm  
 3-ye kerolan 1-ye kerolan  
 Kerolan kerolan 8-10cm  
 Beton kerolan 8-10cm  
 Kerolan kerolan

*Handwritten notes and signatures:*  
 12.1-13  
 2019.04.15

 ACHMSKY SKY	"Qadimiy qadimiy" - 2019 yil Qadimiy qadimiy qadimiy qadimiy qadimiy qadimiy				BA		
	Dizayner Arxitektori Tashkilatchi	A. Qadimiy P. Qadimiy P. Qadimiy	Qadimiy Qadimiy	Qadimiy 1-1 1-1 qat 2-2 qat	Qadimiy 1-1 1-1 qat 2-2 qat	Qadimiy 1-1 1-1 qat 2-2 qat	Qadimiy 1-1 1-1 qat 2-2 qat

Озгтлол 2-2 Y1-Y4 M1:100

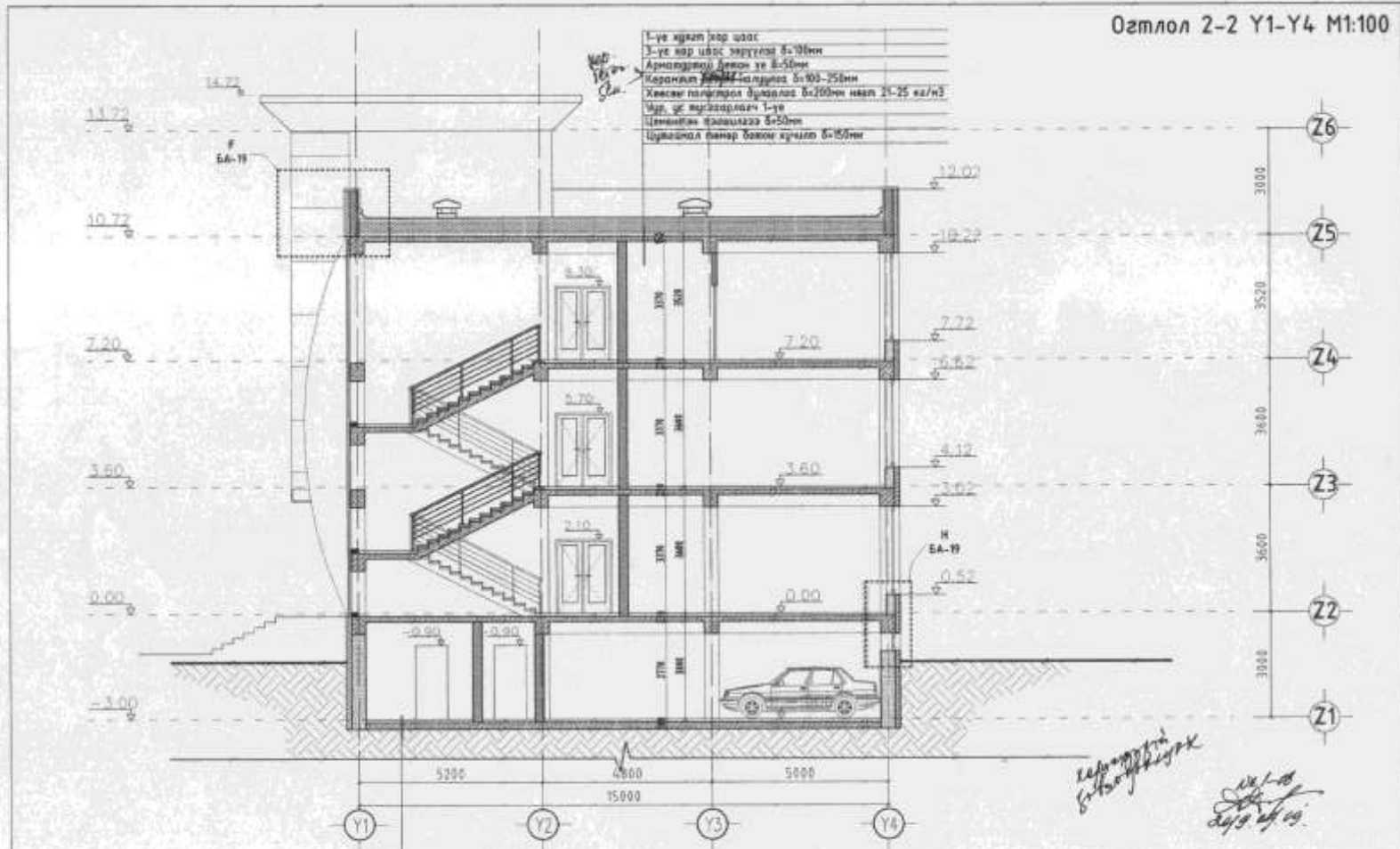

1-үе хурт хар шал  
 2-үе хар шал зэргүүл 8-10мм  
 Арматур бетон үе 8-50мм  
 Нарангал ~~8-100-750мм~~  
 Хөвсгөр галтгарал бүтээгдэх б-200мм нийт 21-25 кг/м<sup>3</sup>  
 Хар ус тусгаарлагч 1-үе  
 Цөмнөг шаллагаа 8-250мм  
 Цэвэрлэлт өмнөр бокон хэргэл 8-150мм

Үзэгдээгүй бетон шал 8-150мм  
 Хайрцаг 10-15мм шаллагаа 8-50мм  
 Иг тусгаарлагч 3 үе шаллагаа  
 Хар тусгаарлагч 8-50мм  
 Бетон баллагаа БН-100 8-40мм  
 Нарангал хар шал

*Хар тусгаарлагч  
 8-100-750мм  
 2019.03.07*

"Хайрцагийн өмнөр" - Нарангал Уламжлалт хар бэлтгэлтэй дүүргэ-г-с харгал				БН	
АХИЙН ЗХУ	Эзлэгч	А.Чойсан	<i>Чойсан</i>	Мэргэжлээр: ТУ 100	
	Архитектор	П.Нямболор	#	- м өмнөр харгал 2019.03.07	
	Гүйцэтгэгч	П.Нямболор	#	А3 10 31	
АХИЙН ЗХУ	Шалгалт		ТГ өмнөр	2019.03.07	

Огтлол 3-3 Y1-Y4 M:100

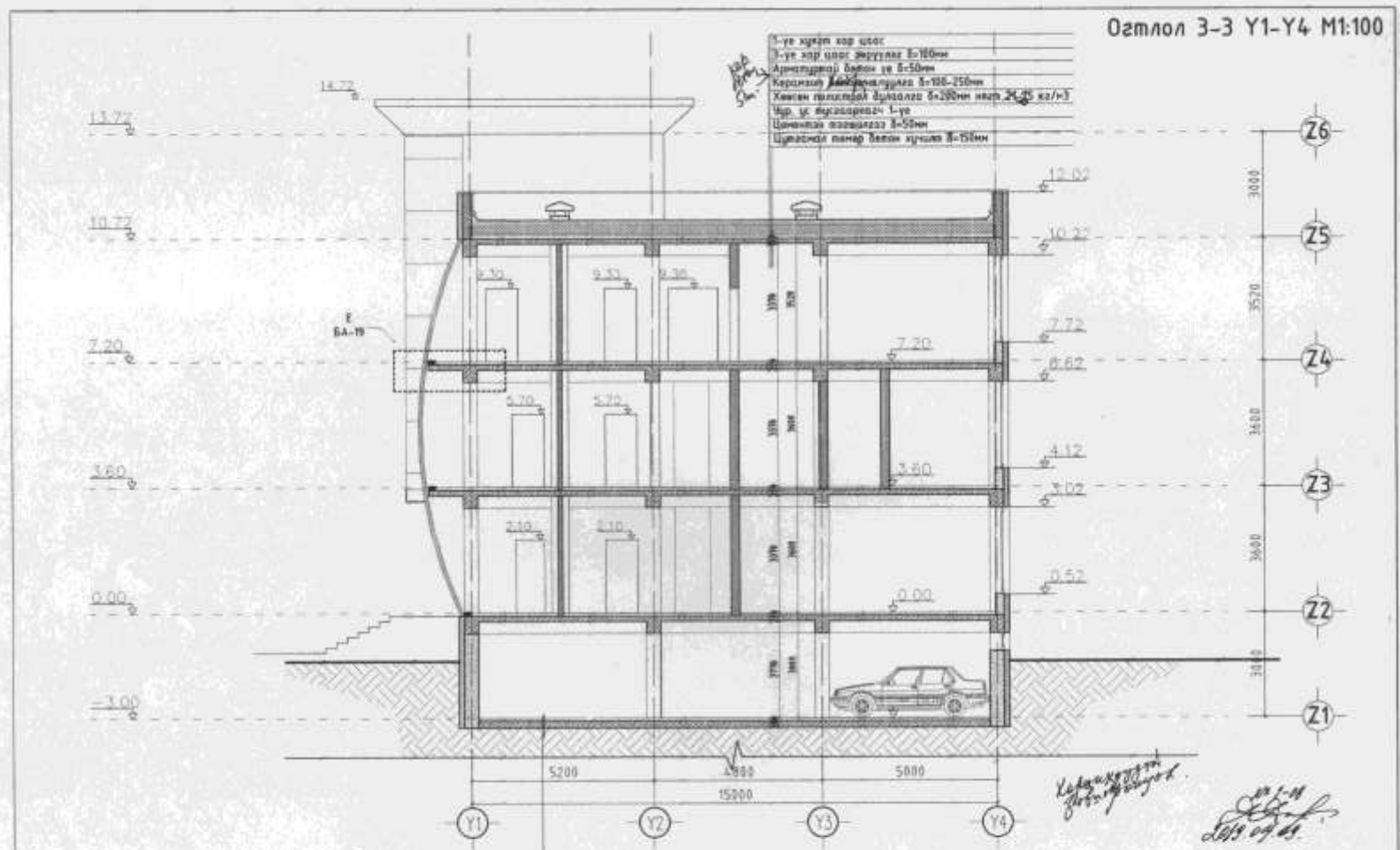

3-үе хүрээ хар цас
3-үе хар цас зуураг 8-150мм
Арматурал бетон үе 8-50мм
Хөрмөн <del>БМ-100</del> бүтээгдэхүүн 8-100-250мм
Хөвөн галтстай бүтээгдэхүүн 8-200мм илэр 24,45 кг/м³
Хар үе гүдгээрэгч 1-үе
Цамцнаа гүдгээрэгч 8-50мм
Цамцнаа гүдгээрэгч бетон хүрээ 8-150мм

Талбайгаарай бетон илэр 8-150мм
Хөвөн 10-15мм ширхгээр 8-50мм
3-үе гүдгээрэгч 3 үе гүдгээрэгч
Хар цасан гүдгээрэгч бүтээгдэхүүн 8-50мм
Бетон бүтээгдэхүүн БМ-100 8-100
Нэгжүүлсэн хар

*Handwritten notes and signatures:*  
 2011-11  
 2011.09.05

"Цамцнаа илэр"-н барилга Төлөөлөгч өмч Боловсрол, Ариун 1-р хороо				SA			
	Эзэрлэл	А.Чинзор		Огноо 3-3	Нэмэлт М100		
	Архитектор	Р.Пундуй			11 нөх	12 нөх	13 нөх
	Гүйцэтгэл	Р.Пундуй			14 нөх	15 нөх	16 нөх
ACHMOK KYU	Шинэслэл		17 нөх	18 нөх	19 нөх	20 нөх	

Огтлол 4-4 Y1-Y4 M1:100

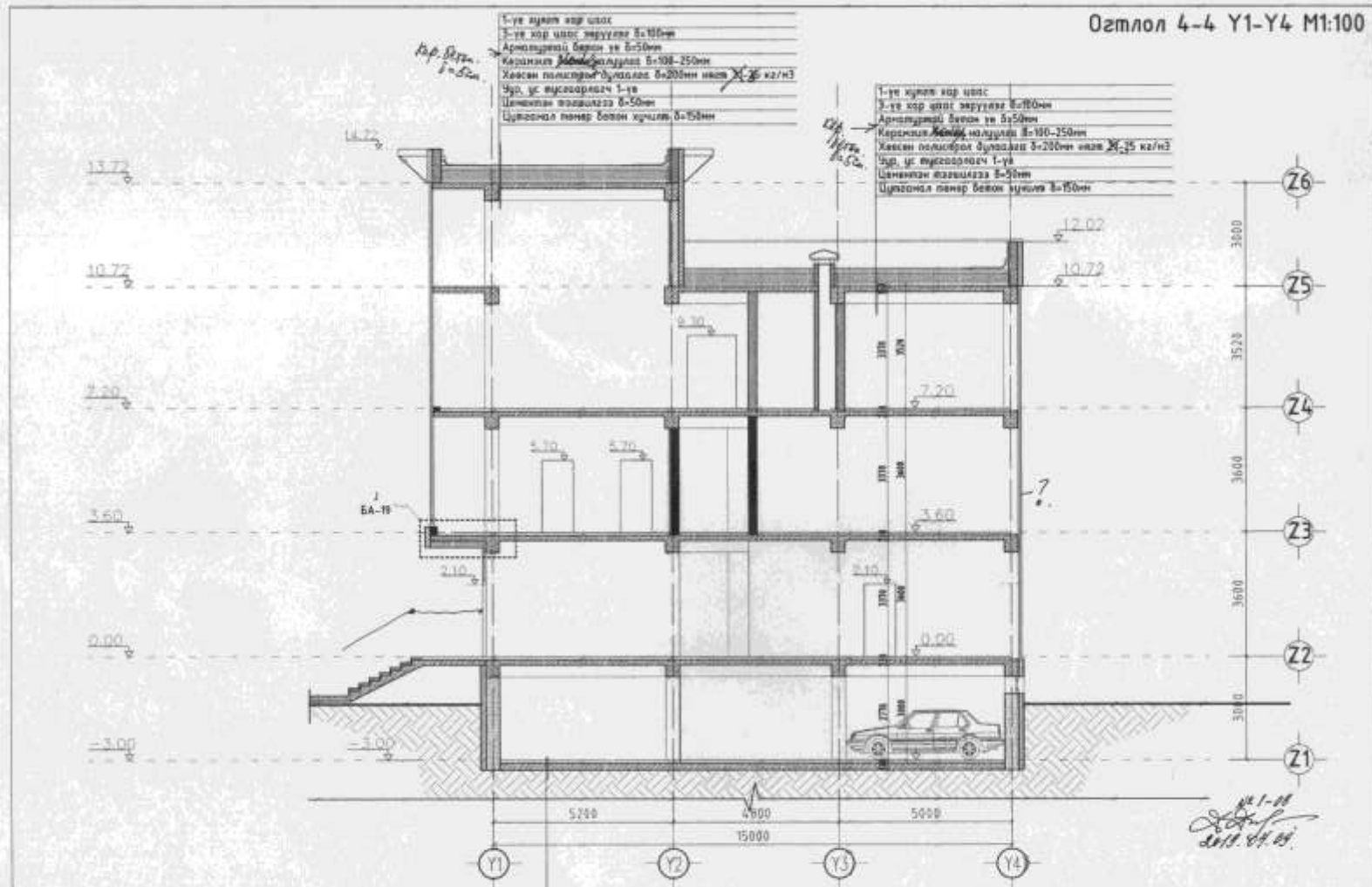

1-үе хүрэл хар цаас  
 3-үе хар цаас зуураг 8-100мм  
 Арматурал бетон ыг 8-50мм  
 Карганын ~~БМ-100~~ бүтээгдэхүүн 8-100-250мм  
 Хөвсөн гольфобит бүтээгдэхүүн 8-200мм илалт Х-25 кг/м<sup>3</sup>  
 Цур, цг тусгаарлагч 1-үе  
 Цанамал жавшигтаа 8-50мм  
 Цанамал панар бетон хүрэлт 8-150мм

1-үе хүрэл хар цаас  
 3-үе хар цаас зуураг 8-100мм  
 Арматурал бетон ыг 8-50мм  
 Карганын ~~БМ-100~~ бүтээгдэхүүн 8-100-250мм  
 Хөвсөн гольфобит бүтээгдэхүүн 8-200мм илалт Х-25 кг/м<sup>3</sup>  
 Цур, цг тусгаарлагч 1-үе  
 Цанамал жавшигтаа 8-50мм  
 Цанамал панар бетон хүрэлт 8-150мм

Тээврийн бетон шил 8-150мм  
 Хайрцаг 10-5мм хайрцагтай 8-50мм  
 Цг тусгаарлагч 3 үе хайрцагтай  
 Хар төсөн гольфобит, битум 8-8мм  
 Бетон баллага БМ-100 8-40мм  
 Нийлүүрлийн зэрэс

№1-08  
 2018.04.08

"Цонхонго эвчин" - барилга Улаанбаатар хот Баянзүрх дүүрэг 3-д хороо				БА	
Эзэрлэл	А.Цыдын	Барилга	Оршил 4-6	Нэгжлэг 01:100	
Архитектор	Р.Мягваатар	Тусламж	Т.Мягваатар	11 өдөр	10 өдөр
ACIRDAY SKK	Боловсон	ТТ шифр	АЧН 83/2018	А.Э	Т.Э
		ТТ шифр		2018-03-01	



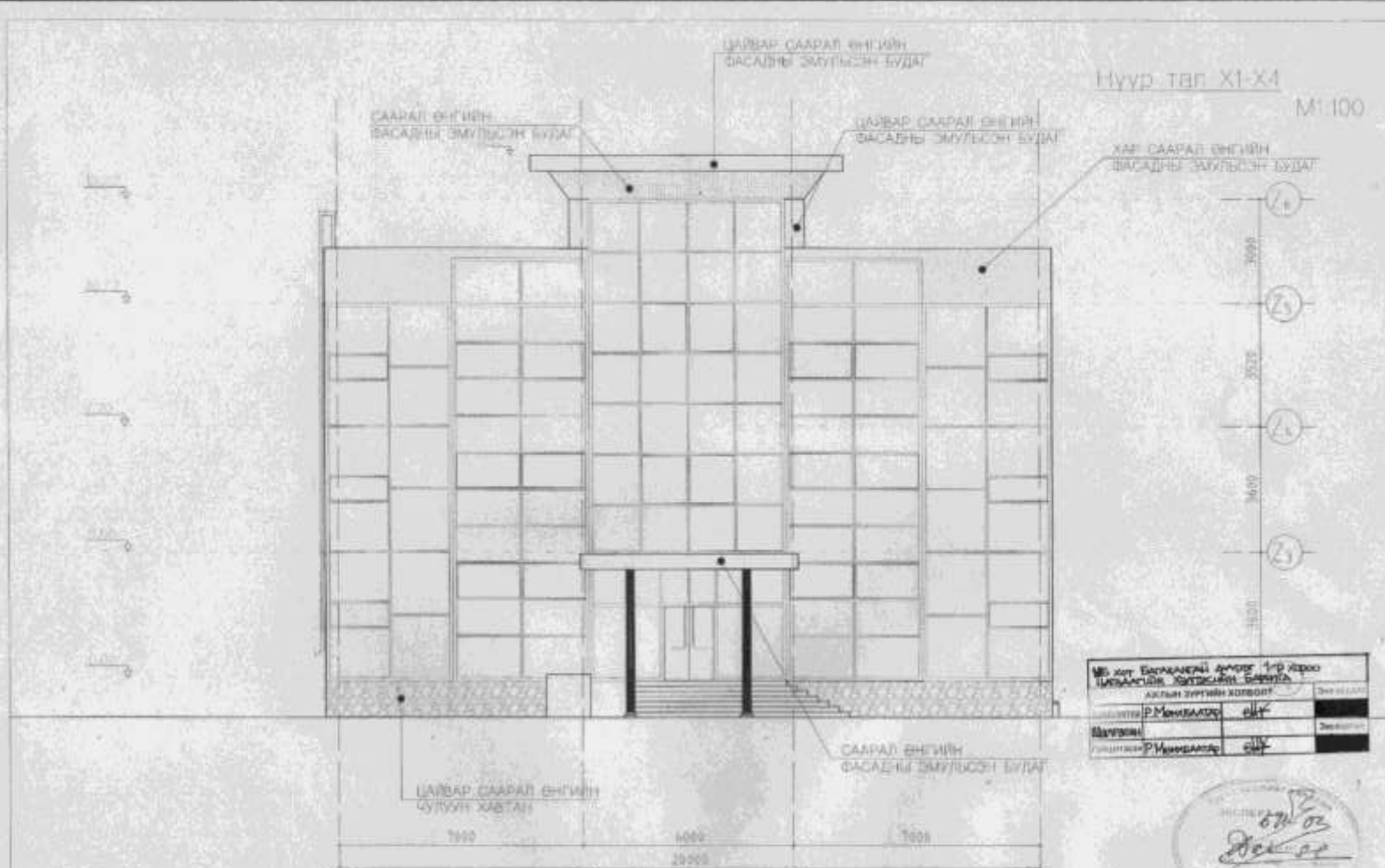

Нүүр тэгл XI-XIV  
M1:100

МЭ УИТ БОМОНГОЛ АНДОР 1-р дэргэ		
ТЭГЖИЛЭЛЭЙН ХАТГАЛЫН БАНДИ		
АЖЛААНЫ ЗҮРГИЙН ХӨДӨӨТ		ЭХЭГ
МОНГОЛ	УИТ	ТЭГЖИЛЭЛЭЙН
УИТ	УИТ	ТЭГЖИЛЭЛЭЙН



- Тайлбар
- Явган хүний пандусны байгуулалтыг БА-24 үзнэ үү.
  - Үүдний саравч, даганыг хассан болно.
  - Барилгын гадна талд голын шат төлөвлөв.

"Хүн" үйлдвэр "Хүн" үйлдвэр "Хүн" үйлдвэр		УИТ
Төрийн	УИТ	УИТ
Хүний	УИТ	УИТ
Төрийн	УИТ	УИТ
Хүний	УИТ	УИТ

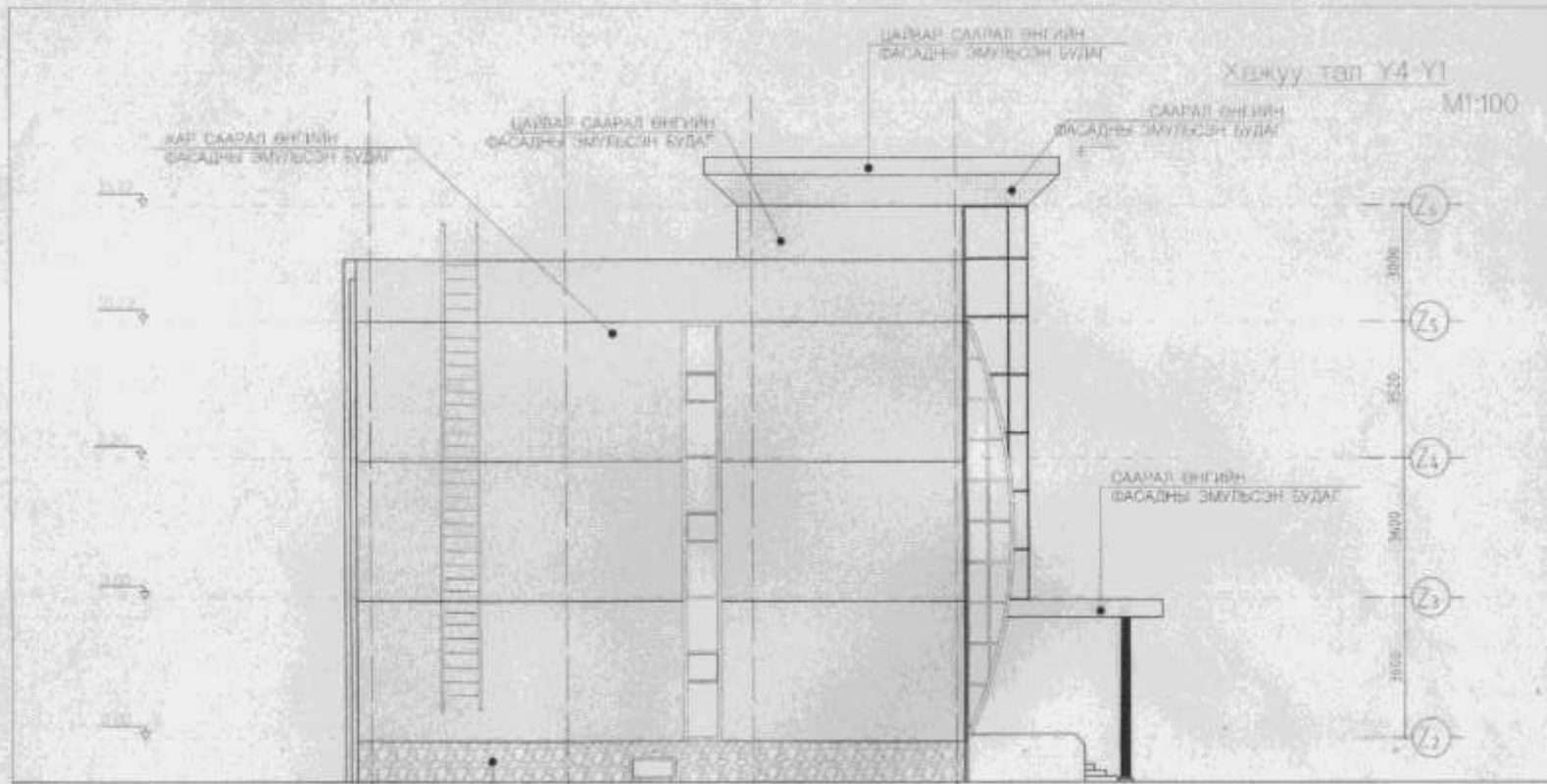

Хөгжүүлэлт Y4-Y1  
M1:100

УБ хот Бүлэгний дундиг 1-9 хороо  
Цэцэрлэгийн хэргийн байртай  
Ажлын зүйлсийн хэргийн

Ажилтан	Р.Мөнхсайхан	ЭТ	ЭТ
Шалгах	Р.Мөнхсайхан	ЭТ	ЭТ

*Handwritten signature and date:*  
2019.12.11

Тайлбар  
 Явдал - хүний пондустай байгуулалтын БА - үзэм үү.  
 Үүдний саравч, баазны хэсгэн болно  
 Барилданы гадна талд валын шат төлөвлөв.

ХӨНӨӨ	Төрөл	ЭТ	Ажлын үе	Мэргэжлийн байр	Мэргэжлийн үнэмлэх
	Ажилтан	ЭТ			
АЖИЛЧИЙН ӨӨ	Төрөл	ЭТ	ЭТ үндэсний үнэмлэх	ТЭ үндэсний үнэмлэх	2014.06.22
	Ажилтан	ЭТ			



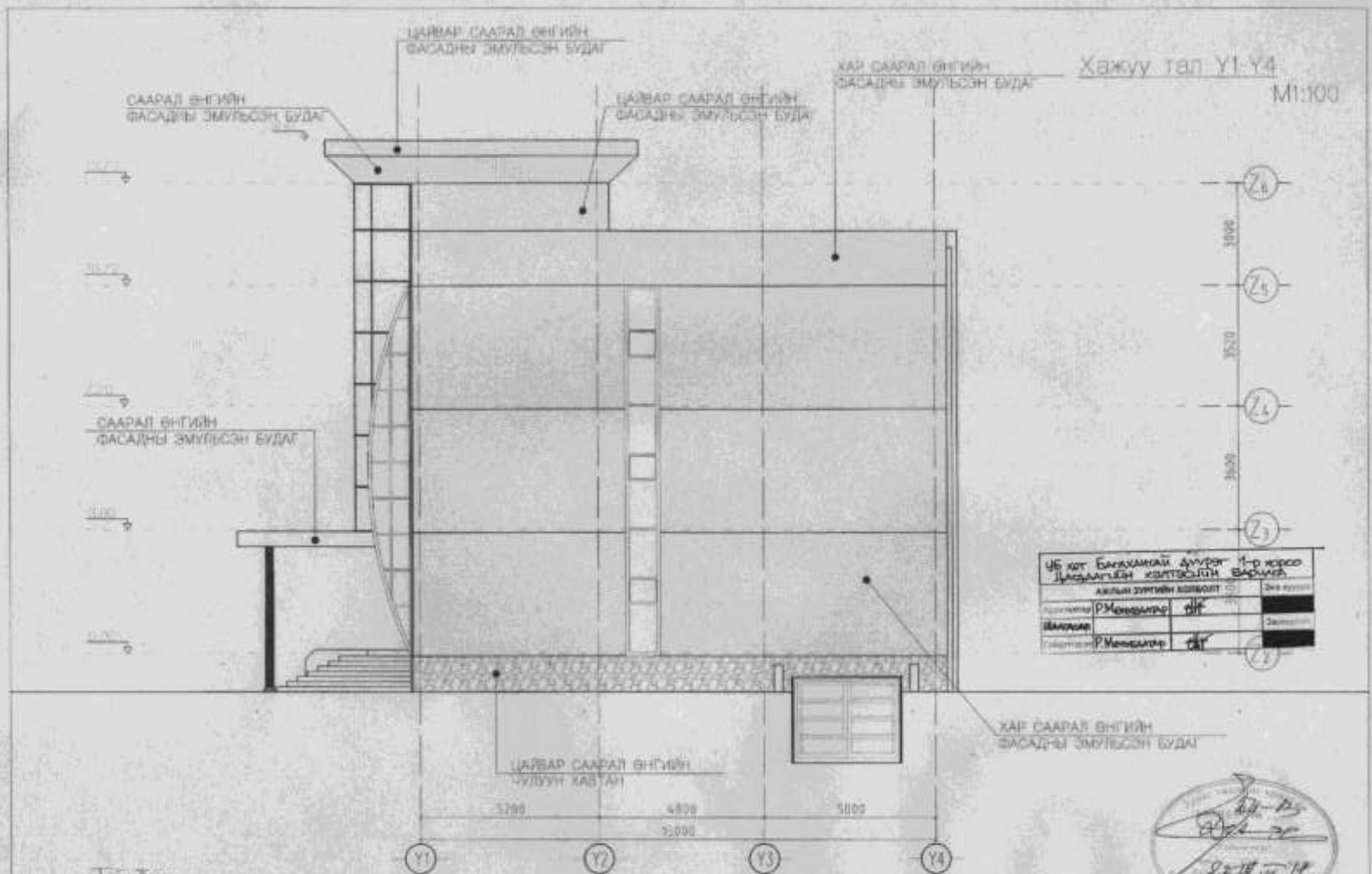

Хажуу тал Y1-Y4  
M1:100

УБ хот Баянхонгор дүүрэг 1-р хороо Цэцэрлэгийн хэлтэстэйг барих			
Ажлын зургийн ангилал			
Ажиллагаа	Р.Мөнхсайхан	ТХ	Энэ хэсэг
Мэргэжил	И.Аюулсан	ТХ	Замналыг
Төлөөлөгч	Р.Мөнхсайхан	ТХ	

- Тайлбар
- Явдан хүнд панусны байгуулалтыг БА үзэж үү
  - Үүдмэл сөрөгч баарныг хассан байна.
  - Барилгын өвдөг талд голын шат төмөрлөв.

АШИНСKY	"Эрх зүйн үйлчилгээний тусгай зориулалтын байр" - барилгын барилгын хиймэл дагуулыг хийх барилгын зураг 20-р хороо			Хажуу тал	Масштаб M:100
	Засвар	Э.Очирагч	ТХ		
Ажиллагаа	С.Мөнхсайхан	ТХ		Хажуу тал	Масштаб M:100
Төлөөлөгч	С.Мөнхсайхан	ТХ		ЭТ зөвхөн АЖН 0004	А3 18 28
Шалбар	Н.Гүндэг	ТХ		ТТ 0004	2014.06.22

ЦАВВАР СААРАЛ ӨНГИЙН  
БАСАДНЫ ЭМУЛБСОН БУДАГ

Ар тал X4-X1

M1:100

СААРАЛ ӨНГИЙН  
БАСАДНЫ ЭМУЛБСОН БУДАГ

ЦАВВАР СААРАЛ ӨНГИЙН  
БАСАДНЫ ЭМУЛБСОН БУДАГ

ХАР СААРАЛ ӨНГИЙН  
БАСАДНЫ ЭМУЛБСОН БУДАГ

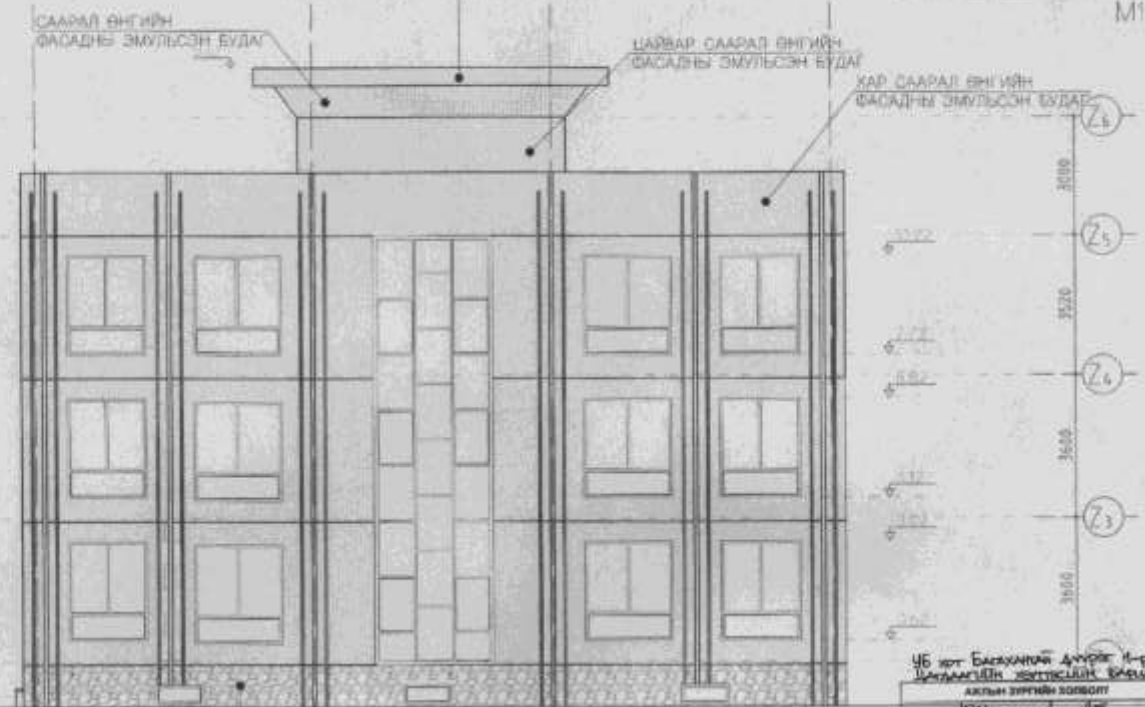

УБ хот Багахангай дундги 11-р хороо  
Улаанбаатар хотын захиргааны байр

АХЛЫН ЗӨРГИЙН СОХИОЛТ			Энэ хэргийн
Харгалзах	Р.Мөнхсайхан	ЭГТ	Зөв
Бэлдсэн	Р.Мөнхсайхан	ЭГТ	Зөв



Тайлбар

- Явсан хүний гэнэцүсны дэвсгүүрлэлтэйг ба үзэгд-үү.
- Үүдний саравч баганыг хоссон болно
- Барилгын гадна талд голын шал татвалтай.

"Эмий үлдэгдэл" төрлийн санхүүжилтийн үйлчилгээний байрны барилгын зураг				5А
Мэргэжлийн	Б.Сүхбаатар	Мэргэжлийн	М.Сүхбаатар	Мэргэжлийн
Архитекцийн	Б.Сүхбаатар	Мэргэжлийн	М.Сүхбаатар	Мэргэжлийн
Харгалзах	Б.Сүхбаатар	Мэргэжлийн	М.Сүхбаатар	Мэргэжлийн
Барилгын	Н.Сүхбаатар	Мэргэжлийн	М.Сүхбаатар	Мэргэжлийн

Ц-1 /2ш/

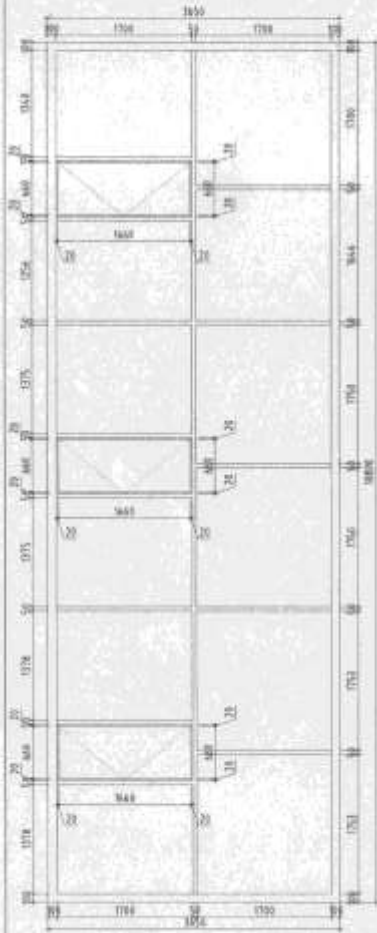

Ц-2 /2ш/



Ц-4 /4ш/

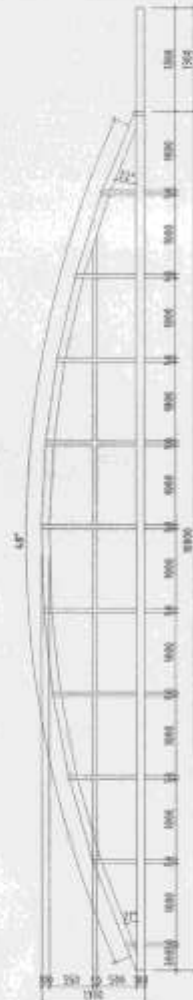

Ц-3 /1ш/

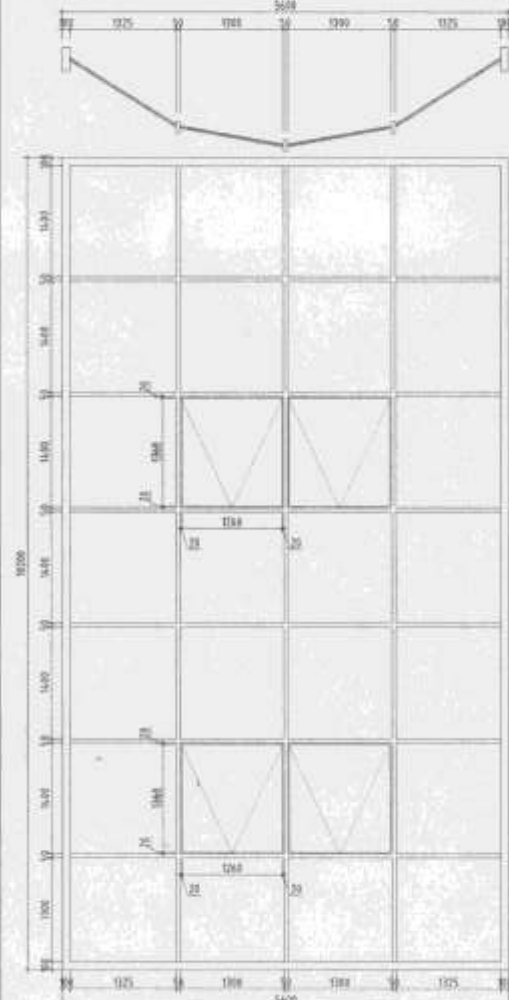

Цонхны түүвэр M1:50

Ц-6 /2ш/

Ц-7 /1ш/

ЦОНХНЫ ХЭСЭГЧИЛСЭН БАЙГУУЛАЛТ

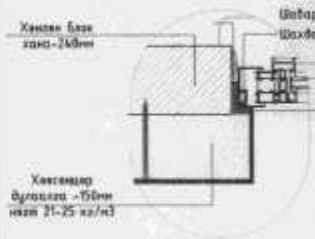
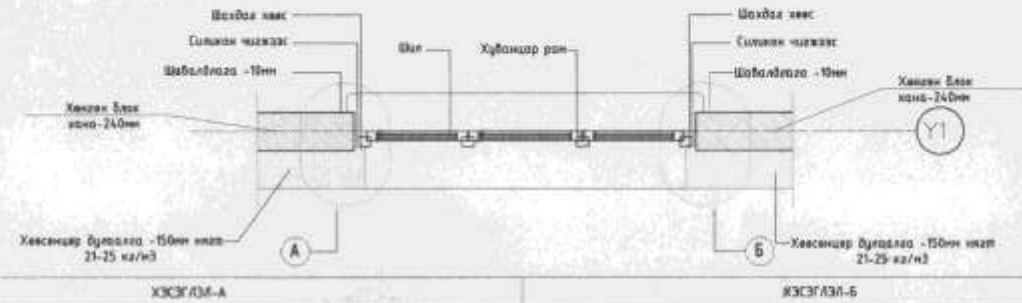
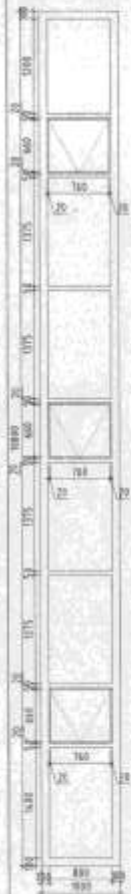

- Тайлбар:**
- Барилгын цонх нь Монгол Улсад нэрлэж буй нэр, МНС-5836-2007 стандарт дугаар төмрийн шаварлага хангамж 3-н даваар чялжээгүй, нөлөө ронимог байв.
  - Цонхыг шиллэлийн цагайг өнгөрөөж суулгана.
  - Цонхыг сайн чанарын агаарын өнгийн чөлөөтэй сууриар сууриар хийн.
  - Газар дээр нь нэрлэгчид хэмжээг зөв хийж шаварлагатай.

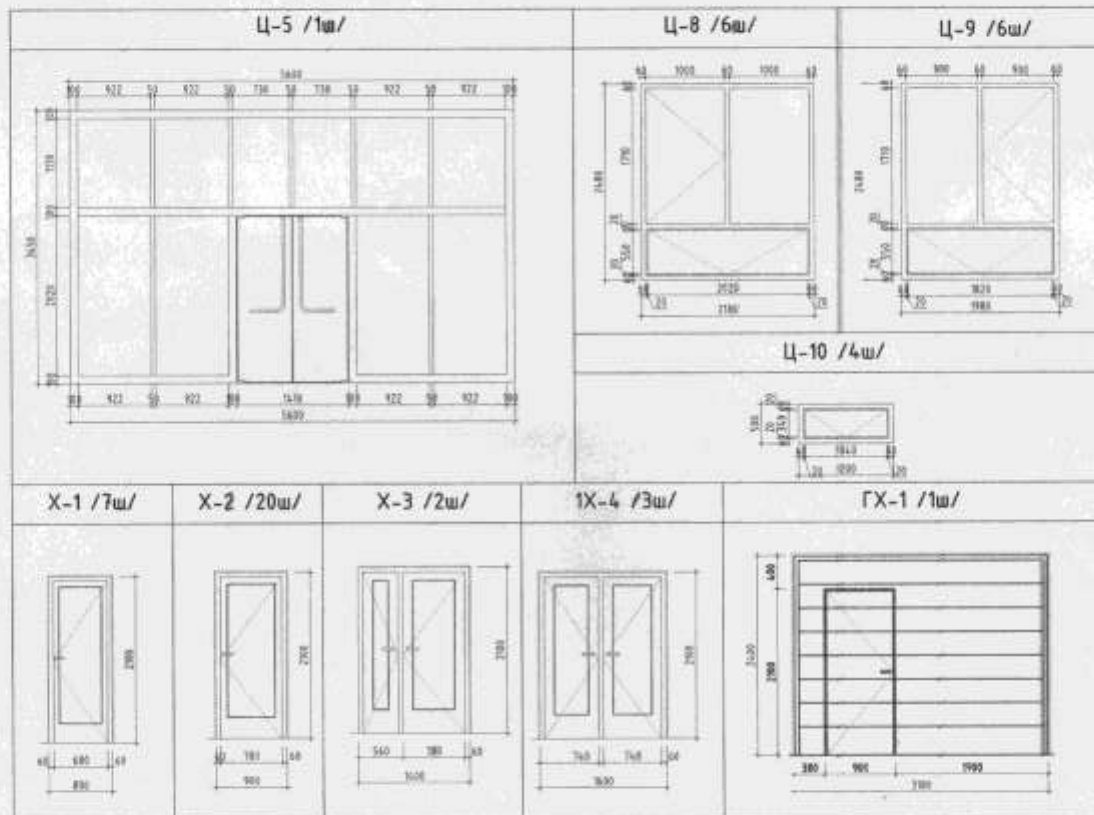

"Цонхны түүвэр" -н барилга Учиртайгаар хам болгохын дүрэм 1-р хэсэг				BA	
	Эзэрлэл	А.Чинбол	Цонхны түүвэр	Нэгжийг: M1:50	
	Архитектор	Р.Мөнхбатзор			
	Гүйцэтгэл	Р.Мөнхбатзор			
ACHINSKY KHX	Шалгалт	07 нөхр АСН 85/2018	43 17 31		
		17 нөхр	208-03-02		

Хаалганы түүвэр M1:50

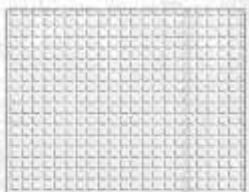

"Хайрхан" - Өвөрхангай аймаг Улаанбаатар хот, Сүхбаатар дүүрэг, 10-р хороо				ДА		
	Эзэнхэргийн	А.Мөнх		Хаалганы түүвэр		
	Ардчилалын	Р.Баясгалан		Мэргэжлийн	Мэргэжлийн	Мэргэжлийн
	Гүйцэтгэлийн	О.Мөнхболор		ЭГ өмнө	АН 95/2018	А1
АХИЙН ГЭЖ	Шалсан		ТГ өмнө	2018-03-07		

Шалны тодорхойлолт

	Ш-1 Паркет	Нийт талбай
	Ш-2 Керамик плита	Нийт талбай
	Ш-3 Чулуу	Нийт талбай
	Ш-4 Будагтай бетон шал	Нийт талбай







Ш-1=135.67m2  
нийт 456.08m2

Ш-2=8.49m2  
нийт 59.89m2

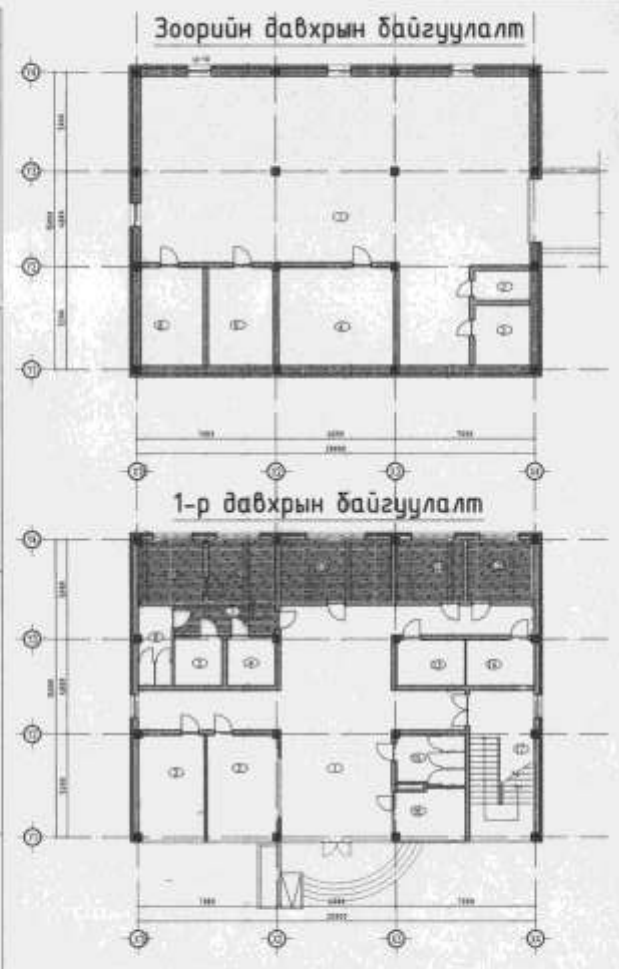
Ш-3=113.53m2  
нийт 296.55m2









Ш-3=282.84m2

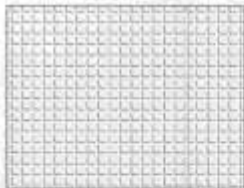

	"Цахилгаан өмнө" - өргөгдөл		6А	
	Улаанбаатар хот, Сэлэнгэний дүүрэг 1-д хороо			
Эзэрлэгч	А.Чойбалсан		Нэгж хариуцагч	
Архитектор	П.Мөнхбаяр		М.Мөнхбаяр	
Гүйцэтгэгч	П.Мөнхбаяр		ТЭГ	
Шалбарсан	М.Мөнхбаяр		ТЭГ	
Өмчлөгч: АСН БУ/2018			Өмчлөгч: АТ 10 31	
Өмчлөгч: ТЭГ			Өмчлөгч: 008-03-02	

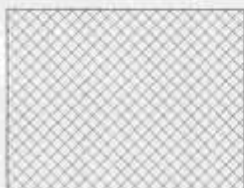
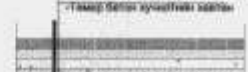

Шалны тодорхойлолт

	<p><b>Ш-1</b> Паркет</p>  <p>Паркетта шал-20мм Цахилгаан хавцалыг М30-30мм М. нугараллыг 1кг/м<sup>2</sup> хийж Дуу нугараллыг 20дБ хэргэ-20мм Тамар бэлэн гурвал 15мм</p>	<p>Нийт талбай</p> <p><b>Ш-1=135.67m<sup>2</sup></b> <b>нийт 456.08m<sup>2</sup></b></p>	<p><b>2-р давхрын байгуулалт</b></p> 
	<p><b>Ш-2</b> Керамик плита</p>  <p>Боролыг хайлцаана-8мм Цахилгаан хавцалыг М30-30мм Цахилгаан хавцалыг М30-30мм М. нугараллыг 1кг/м<sup>2</sup> хийж Тамар бэлэн гурвал 15мм</p>	<p><b>Ш-2=8.49m<sup>2</sup></b> <b>нийт 59.89m<sup>2</sup></b></p>	
	<p><b>Ш-3</b> Чулуу</p>  <p>Нилуу 3-25мм Бэлсэрэн бетон 8-20мм Цахилгаан хавцалыг М150, 3-25мм Тамар бэлэн гурвалыг хэргэ</p>	<p><b>Ш-3=113.53m<sup>2</sup></b> <b>нийт 296.55m<sup>2</sup></b></p>	<p><b>3-р давхрын байгуулалт</b></p> 
	<p><b>Ш-4</b> Будагтай бетон шал</p>  <p>Зэрэгцээний нугай тусон нугалга Бетон шал М30-30мм М. нугараллыг 1кг/м<sup>2</sup> хийж Нилууцалыг хэргэ</p>	<p><b>Ш-3=282.84m<sup>2</sup></b></p>	

"Гаралтай элемент" - Архитект				БА
Улаанбаатар нийслэлийн дүүрэг 1-р хороо				
Засрагч	А.Төмөр	Бэлэн найраглалын	Нэгжид 111206	
Архитектор	Р.Номвогсай		++ өөр хураангуй хийж	
Гүйцэтгэл	Р.Номвогсай	ЭГ нийгэм АСН 03/2018	А3 20 31	
АХНСКИЙ ХУХ	Шинэслэл	ЭГ нийгэм	2018-03-02	

**ХЭСЭГЛЭЛ "А"**

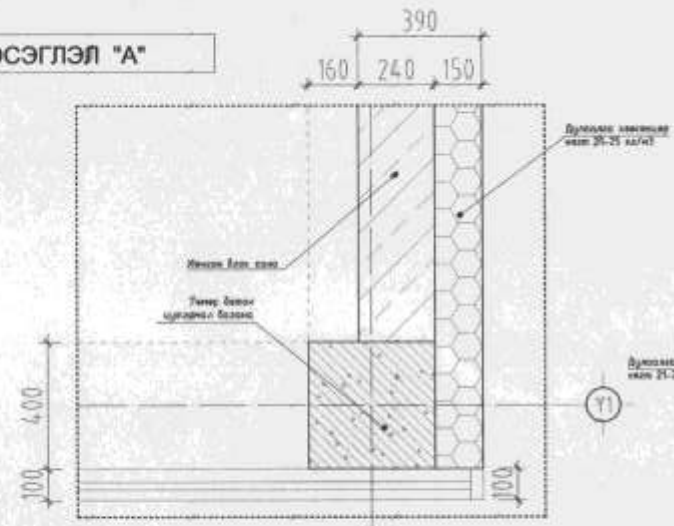

**ХЭСЭГЛЭЛ "С"**

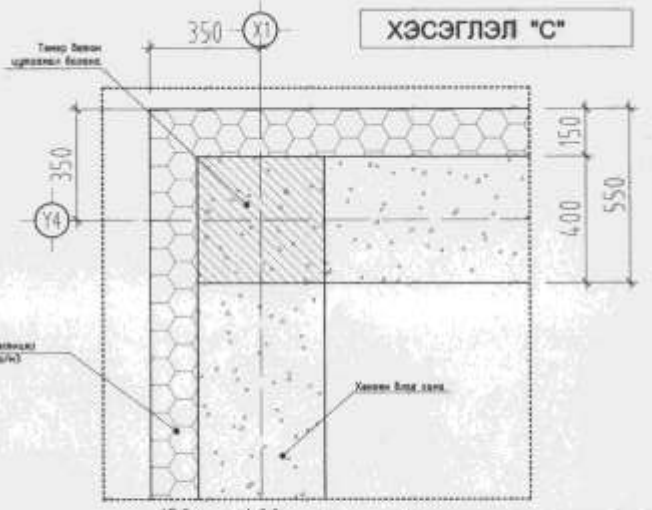

**ХЭСЭГЛЭЛ "В"**

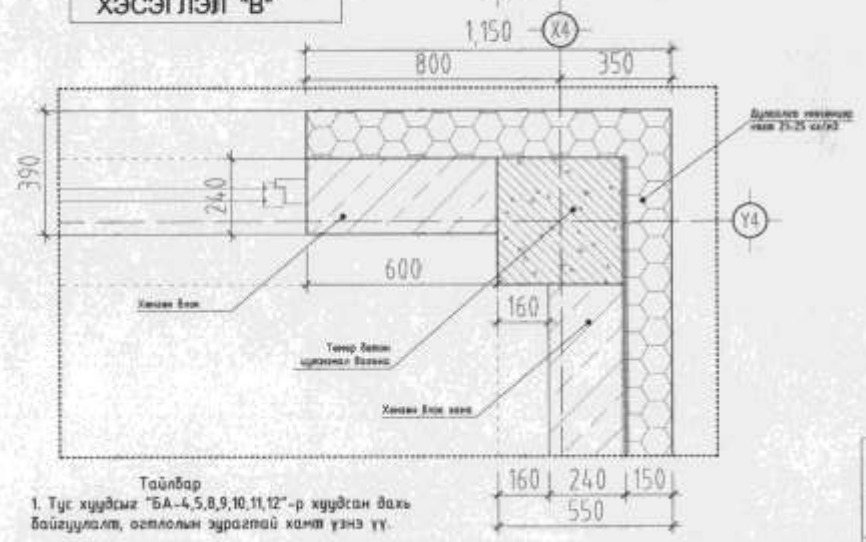

**ХЭСЭГЛЭЛ "Д"**

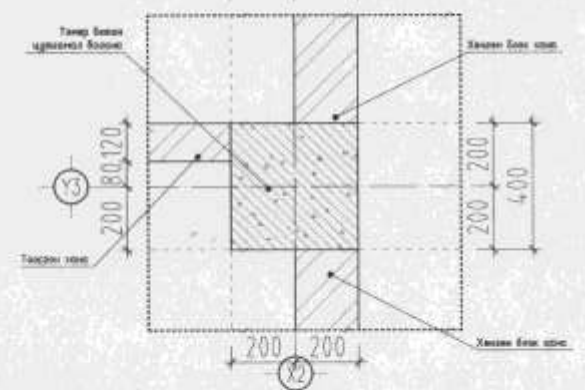

Тайлбар  
1. Тус хуудсыг "БА-4,5,8,9,10,11,12"-р хуудсан дахь байгуулалт, огцлолын зурагтай хамт үзнэ үү.

"Сүрбэлэгийн өмчлөл" -н барилга				БА		
Улаанбаатар хот Баянзүрх дүүрэг 1-р хороо						
	Засрагч	А.Чойдон	Хэсэглэл-1		Нэвтрүүл: 01.01	
	Архитектор	Р.Нансалзан	01 өсрөг	А01 БУ/2018	А3	31 31
	Төрийн хяналт	Р.Нансалзан	01 өсрөг			2018-03-01
ACHINSKY SKY	Шилдэгч					



ХЭСЭГЛЭЛ "Е"

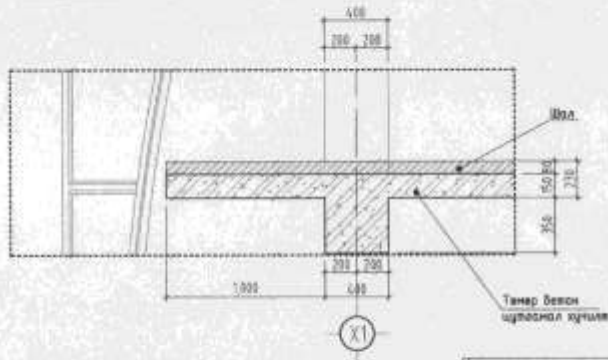

ХЭСЭГЛЭЛ "Н"

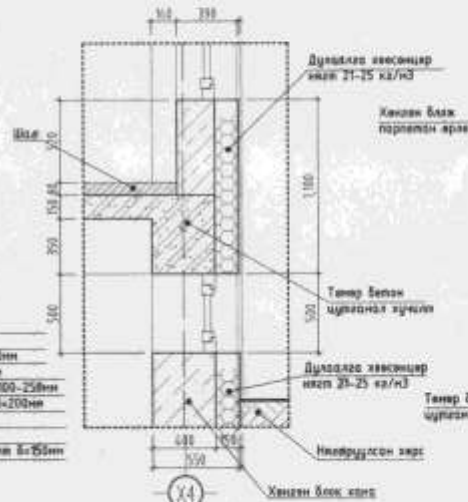

ХЭСЭГЛЭЛ "Г"

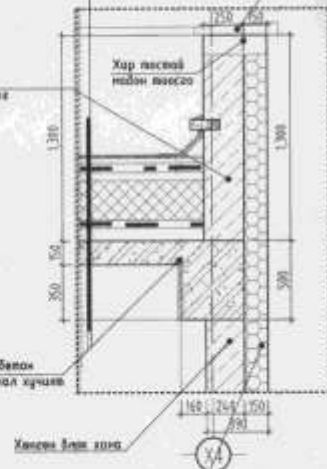

ХЭСЭГЛЭЛ "F"

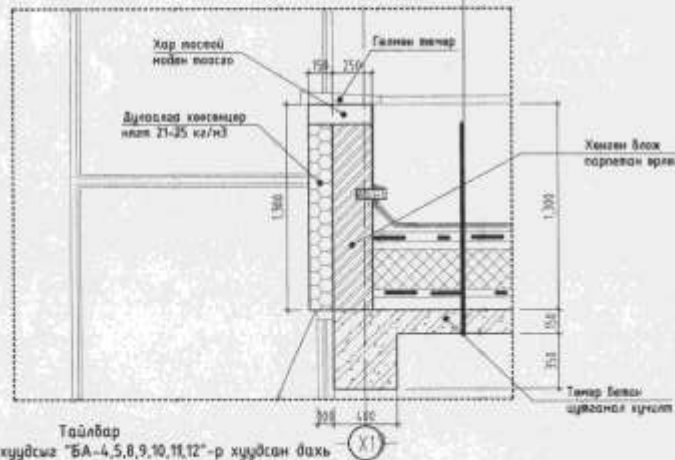

ХЭСЭГЛЭЛ "J"

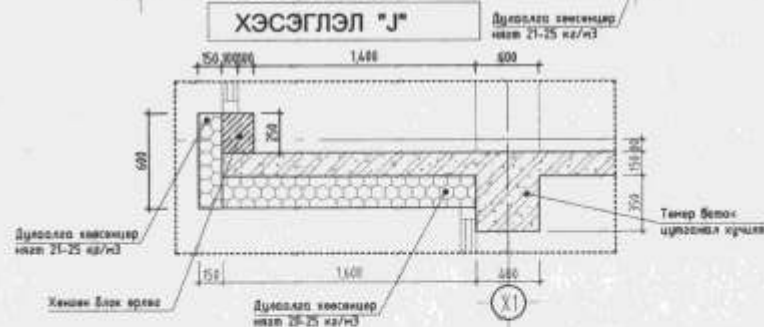

1-үе хүчлэг хар шал  
 2-үе хар шал зөрүүлэг 8-100мм  
 Арматуртай бетон үе 8-50мм  
 Керемтэй бетон нилуулаг 8-100-250мм  
 Хөнгөн полимер дулаалаг 8-200мм-ийн 21-25 кг/м3  
 Эвэр үг нусгаарлагч 1-үе  
 Цанамын нээгчлэг 8-50мм  
 Цуглагал танар бетон хүчил 8-150мм  
 Галсан өвчөр

1-үе хүчлэг хар шал  
 2-үе хар шал зөрүүлэг 8-100мм  
 Арматуртай бетон үе 8-50мм  
 Керемтэй бетон нилуулаг 8-100-250мм  
 Хөнгөн полимер дулаалаг 8-200мм  
 Эвэр үг нусгаарлагч 1-үе  
 Цанамын нээгчлэг 8-50мм  
 Цуглагал танар бетон хүчил 8-150мм

Тайлбар  
 1 Тус хуудсыг "БА-4,5,8,9,10,11,12"-р хуудсан дахь байгуулал, өгтлөлийн зурагтай хамт үзнэ үү.

"Цайвсгал" нэгж"-н Арвин Улаанбаатар хот болон нутаг дэвсгэрийн 1-р хороо				SA		
Төвлөрөл	А/ч/байр	Хэргийн Т		Нэгжний №125		
		ТТ өнөр	АИН 83-20/8	ТТ өнөр	ТТ өнөр	ТТ өнөр
АДМОНУ ХХК	Шинэхан			ТТ өнөр		2018-03-01

Пандусны байгуулалт тэнхлэг Y2-Y3 M1:50

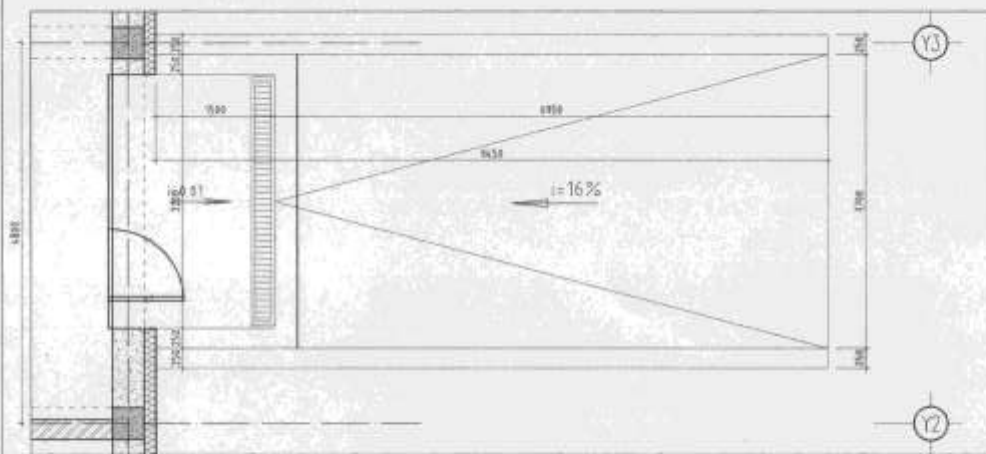

Пандус M1:50

хэсэглэл "G"

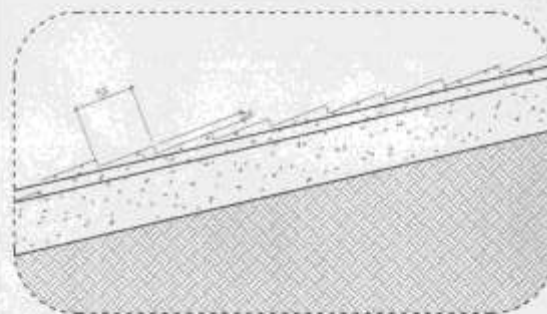

Огллол-1 M1:50

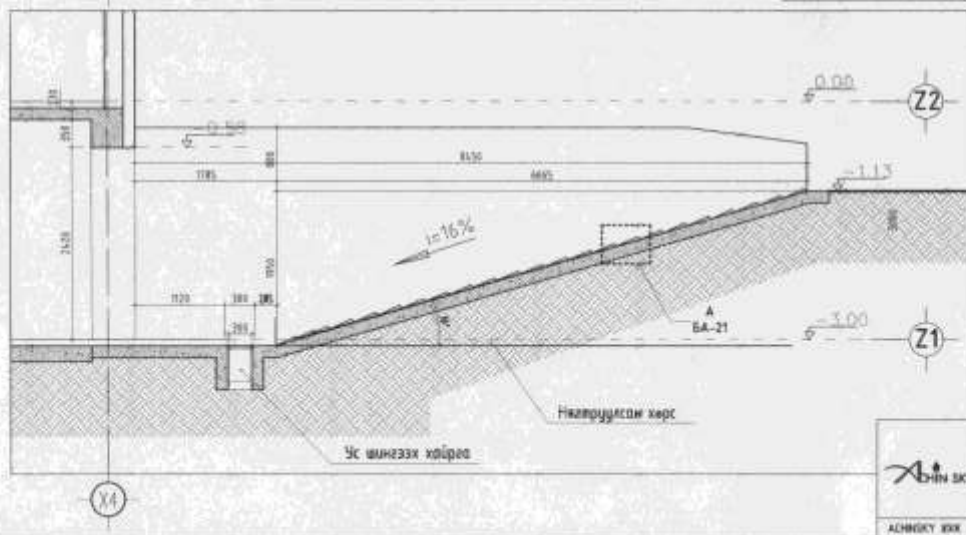

Гаражын хаалга, нүхний хэмжээ 2600x3200



"Цахилгааны өмчлөл"-ийн барилга Улаанбаатар хот болзолтотой Вуури 1-р хороо				БА		
	Засрагч	А.Чойдамс	Пандус	Номинал: M150		
	Архитектор	Р.Мандуулмаа		1:1 масштаб	хүнд	1/2 хувиар
	Гүйцэтгэгч	Р.Мандуулмаа		Г/ өмөр	ACH 03/2019	A3 23 31
АЧМӨКУ БХК	Шалбарсан		ТГ өмөр	2019-03-02		

Довжооны байгуулалт М1:50

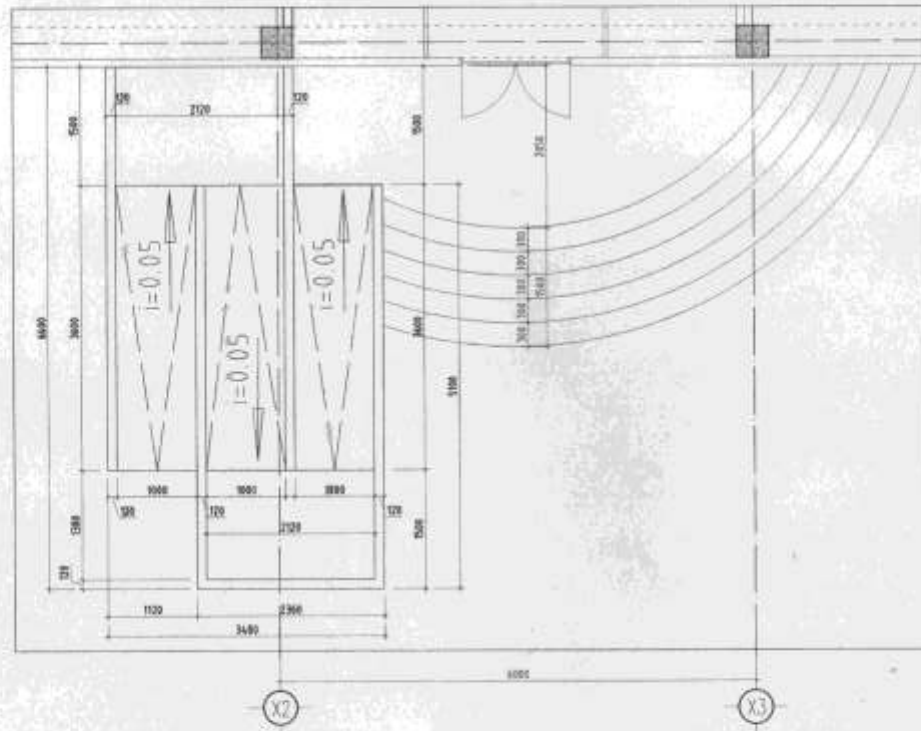

Тайлбар  
 1. Тус хуудсыг "БА-4,11,12"-р хуудсан дахь  
 байгуулалт, огтлолын зурагтай хамт үзнэ үү.

	"Эдийн засгийн гэгээрэл"-н Төрийн Өмчлөлийн хэлтэсний Төрийн 1-р хороо			БА		
	Засрагч	А.Толгой		Гадна Довжоо		Нэвтрэмэл М1:50
Архитектор	Р.Наранбалар		07 өдөр	АН 05/018	А3	24 31
Гүйцэтгэгч	Р.Наранбалар		ТГ өдөр			200-03-01
АШИГТҮЙ ӨӨК	Олоогийн					

# Довжооны чулуун өнгөлгөө

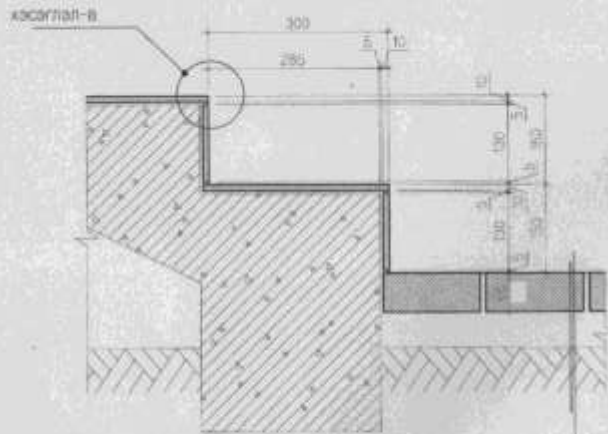

Явган замын өнгөт хэвтэн б=55мм

Элсэн давсаг б=70мм
Хайрга б=50мм
Нягтруулсан хөрс
Газрын хөрс

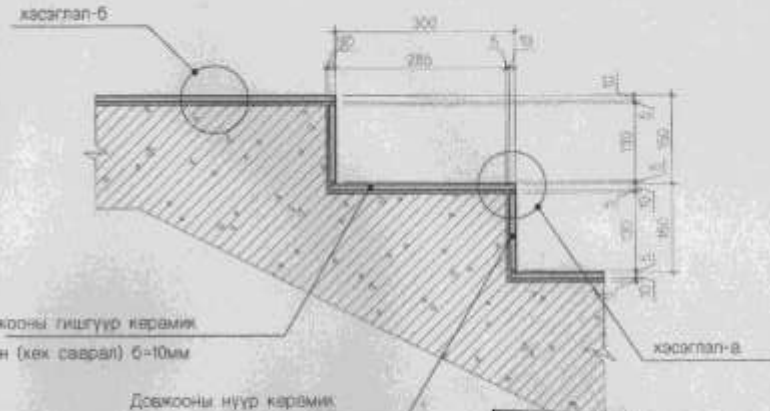
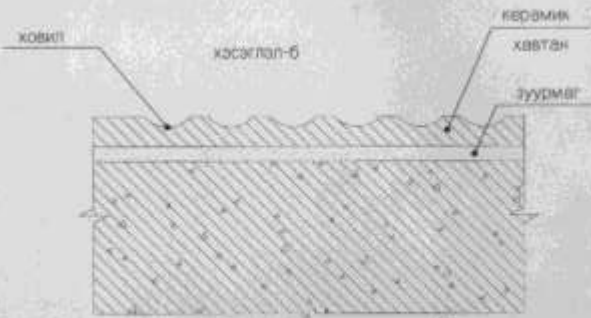

Довжооны гишгүүр керamik хэвтэн (хөк саарал) б=10мм

Довжооны нүүр керamik хэвтэн (хөк саарал) б=10мм

## ХЭСЭГЛЭЛ-А

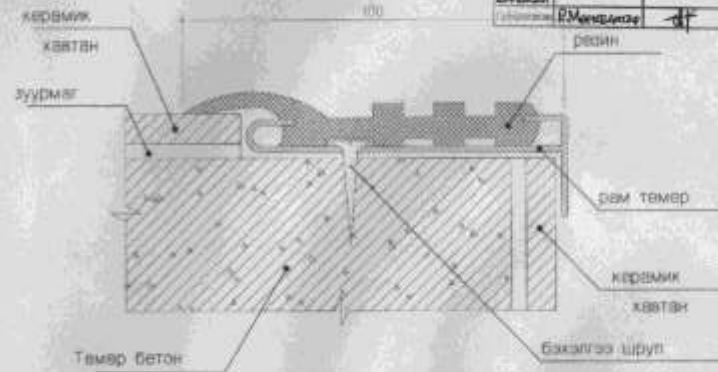

16 дуг. Боловсролын дүмдэг 1-р хөрөн  
ЦАГААМГИЙН ХӨТӨСӨЙН БАРИЛА

Ажилын зургийн зохиолт	Бэлтгэгч
Р.Миндбаатар	#
Визит	
Р.Миндбаатар	#

"Эвэн цагаарын таса" -н хэлтэс барилга үйлдвэрлэл эрх зөвшөөрлийн албан газар

АШИГЭЙХ ХХК	Эмчлэгч	А.Очиртүвшин	Довжооны чулуун өнгөлгөө	Масштаб: 1:1
	Ажилтлагч	Б.Миндбаатар		№ 11
	Гүйцэтгэл	Б.Миндбаатар	БТ ширээ: АСН 98204	А3 22 28
	Цэвэрлэгч	Н.Ганзориг	ТТ ширээ	2014.09.23

Довжооны байгуулалт М1:50

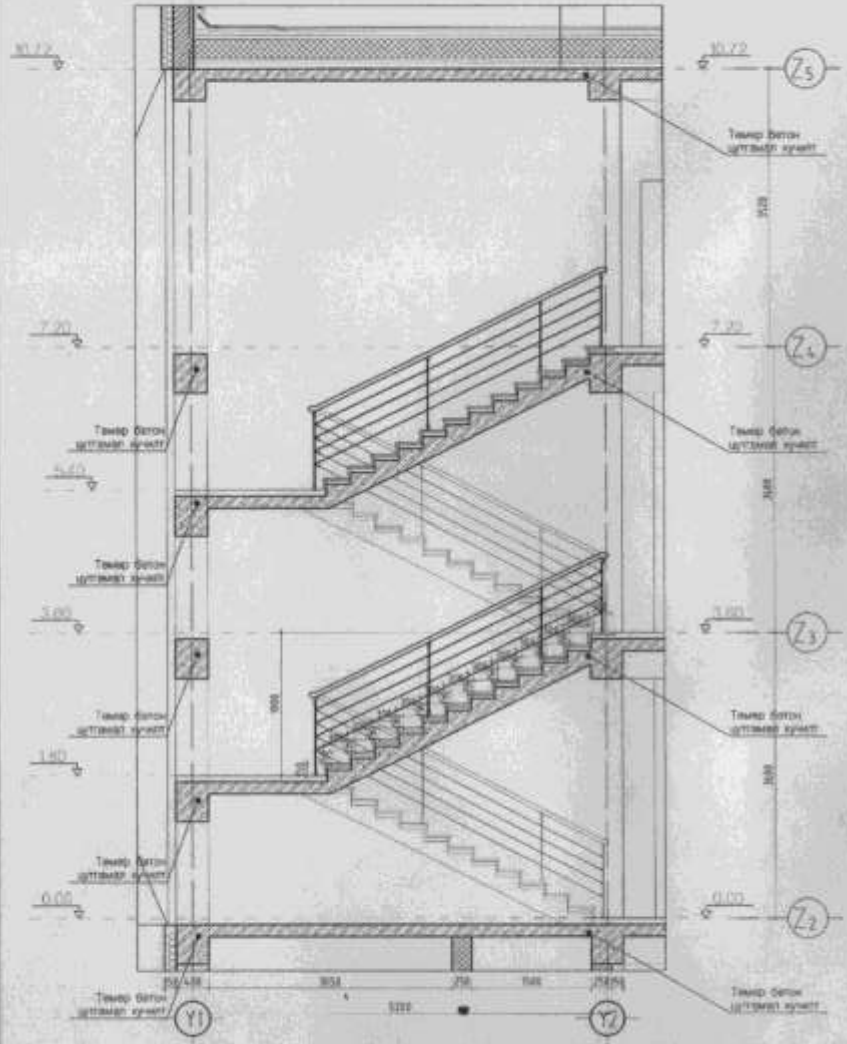

Шатны байгуулалт огтлол М1:50

УБ хот байршилтай дүрс 1-р хороо Цагдаагийн хэлтэсийн байршил

АНХНЫ ЗӨВГӨЙН ХӨВӨЛТ		Энх үзүүл
Хөдөлгөөн	P.Ненсүлдэ	ЭГ
Шалгалт	P.Ненсүлдэ	ЭГ

Огтлол М1:50

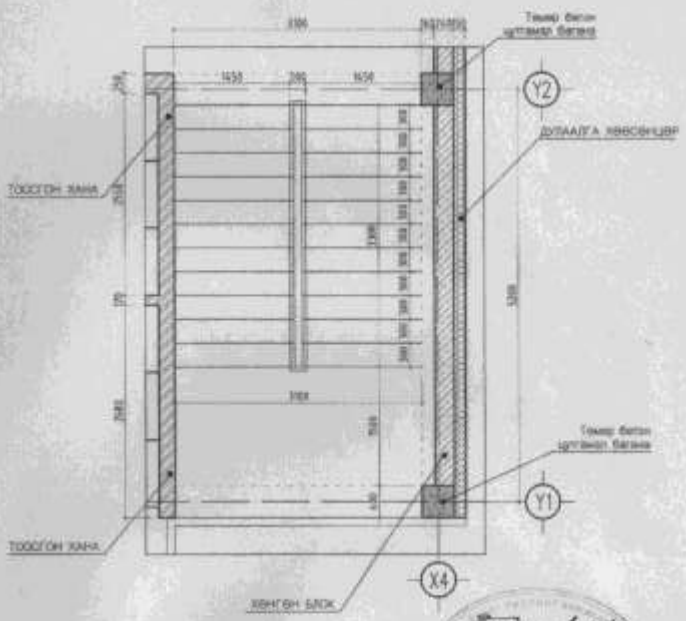

Тайлбар  
1 Тус хуудсыг "БА-4,5,6,9"-р хуудсан дахь байгуулалт, огтлолын зургатай хялурт үз.

	"Эвчин эргэлтэй тэнгэр"-н хэлтэсийн барилга Улаанбаатар хот байршилтай дүрс 1-р хороо		БА
	Зөвлөх	Б.Орхонпил	Шалны хэргийн хэлтэс
	Архитектор	Б.Мөнхбаяр	Мэдээлэл М1:50
	Туйллагч	Б.Мөнхбаяр	А3 23 25
	Шалгалч	Н.Гүрэл	ТГ шалбар
АСННХУ ХХК		ТГ шалбар	2014.04.23

**Огтлол M1:50**

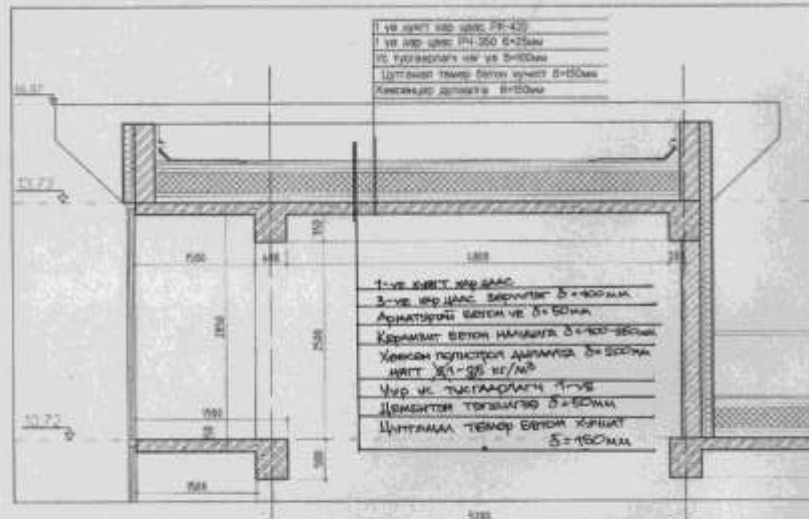

1-үе шилт нэг шилт 21-43  
 2-үе шилт нэг шилт 21-20 6-25мм  
 3-үе шилт нэг шилт 21-20  
 Цэнтрлэл төмөр бетон шилт 5-50мм  
 Хөвсгөлд дараагаар 5-150мм

1-үе шилт нэг шилт  
 2-үе шилт нэг шилт 5-100мм  
 Арматурой бетон 5-50мм  
 Хөвсгөлд бетон наалдга 5-100-300мм  
 Хөвсгөлд полиуретан дараагаар 5-50мм  
 шилт X1-25 кг/м<sup>3</sup>  
 Чир үе тусгаарлагч 1-үе  
 Демонстра төгсгөлд 5-50мм  
 Цэнтрлэл төмөр бетон шилт  
 5-150мм

**Нүүр тал M1:50**

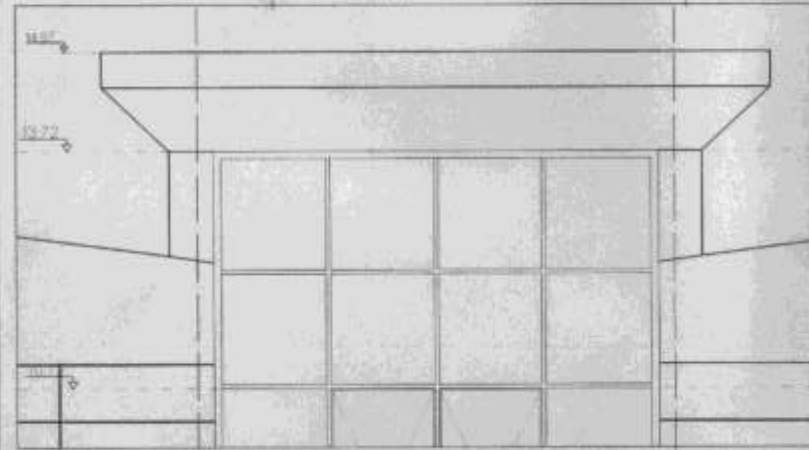

**Лүкны хэсэгчилсэн байгуулалт M1:50**

**Лүкны байгуулалт M1:50**

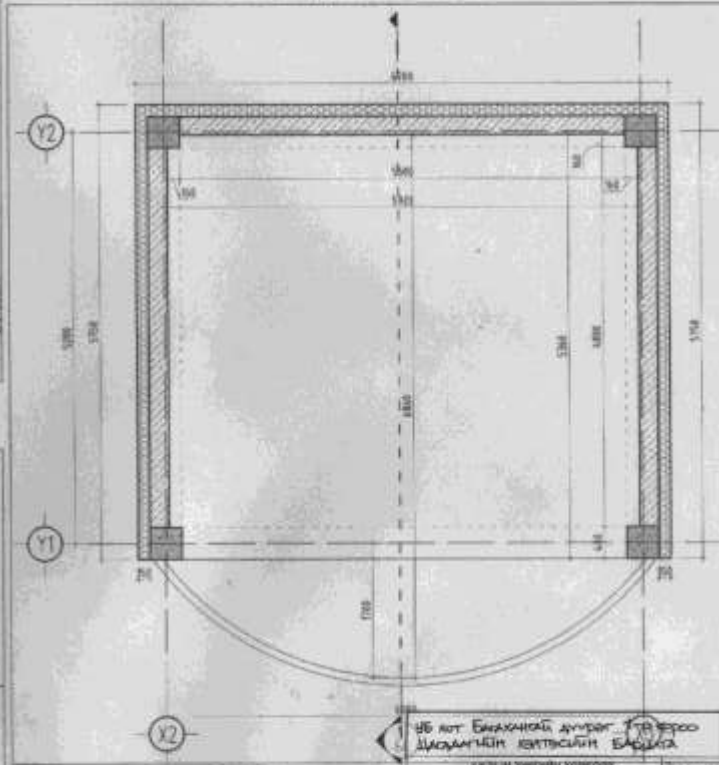

1-үе шилт Билэгийн дүрэг... 1-үе шилт  
 Даргалын төгсгөлд 5-50мм

Тайлбар  
 1. Тус хуудыг "БА-9,12"-р хуудан дахь  
 тус огтлолын зурагтай хамт үз.

Лүкны зурагны хөрвөлт		Хуудсан
Хуудсан	Р.Мөнхсайхан	1/1
Дүрэм	Мөнхсайхан	
Урьдчилсан	Р.Мөнхсайхан	1/1

"Эвчин цагдаагийн газар" нийгэмлэг Зардал Тусгай зориулалттай байгуулалтын байр		БА
Эвчин цагдаагийн газар	Тусгай зориулалттай байгуулалтын байр	МЭӨНӨМ М50
Бэлтгэл	Эвчин цагдаагийн газар	1-үе шилт нэг шилт
Гүйцэтгэл	Эвчин цагдаагийн газар	21-20 6-25
Шалгалт	Эвчин цагдаагийн газар	21-20 6-25
НЭГЭХ	Эвчин цагдаагийн газар	21-20 6-25



Зоорийн давхрын технологийн байгуулалт M1:100

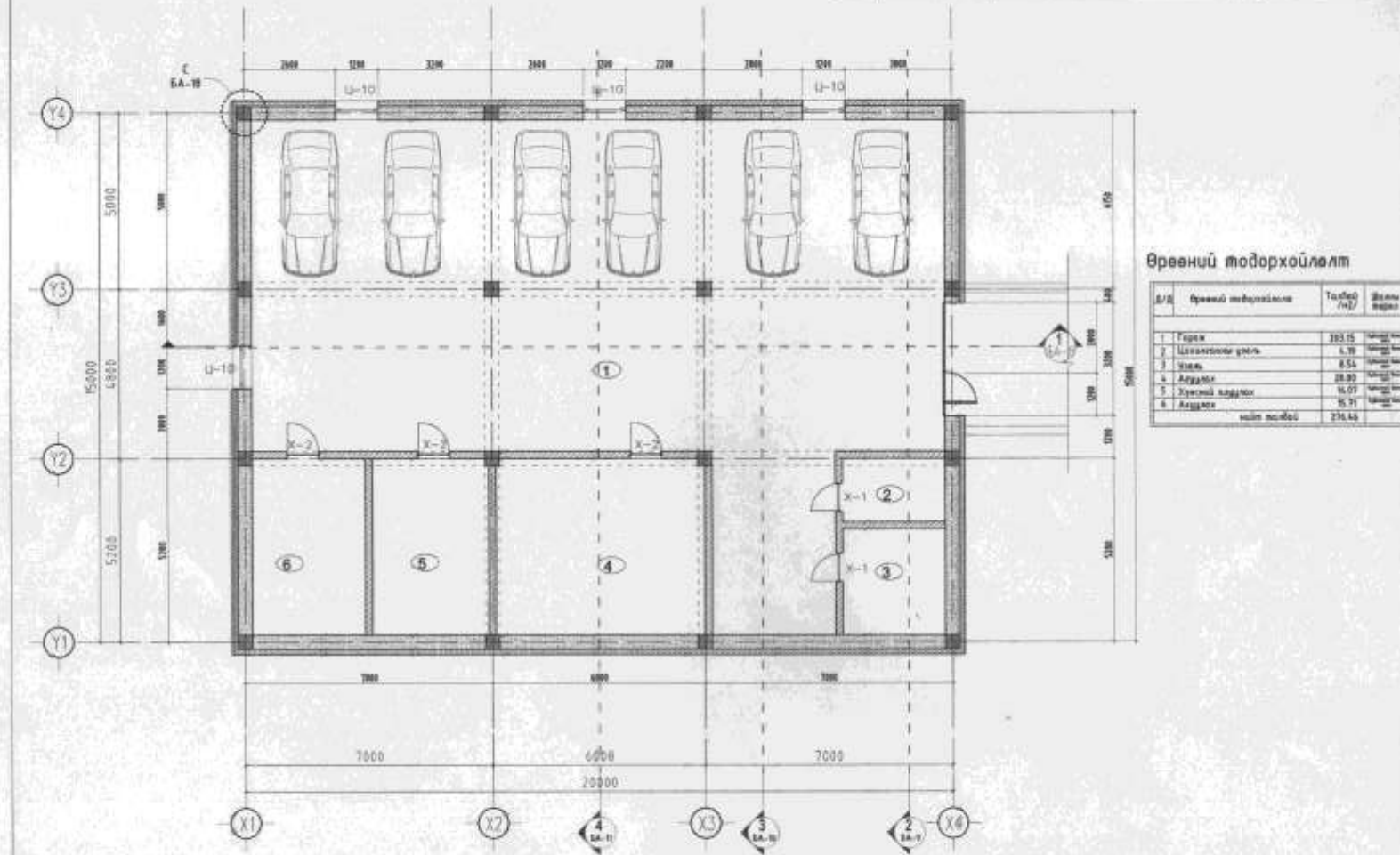

Өрөөний тодорхойлолт

Б/Т	Өрөөний тодорхойлолт	Тайгвар /м2/	Эзлэх хэсэг
1	Тусгай	282.15	
2	Цагаантаны өрөөл	4.39	
3	Улам	8.54	
4	Агуулах	28.80	
5	Хувцасны хайрцук	16.07	
6	Агуулах	8.71	
Нийт талбай		338.46	

Тайлбар  
Ханд, бэлчээ, шатаагч оронгийн БА-17, 18, 19 гудамжаас үзвэл үү  
Нур бэлчээг илүүдийн суурьтай БА-20 гудамжаас үзвэл үү

"Цагаантаны өрөөл" -ийг барих Мөнгөний өртөг ба бэлчээний суурь 1-р зурвал						ТХ		
Зохиол	А.Чойдон	Зоогрийн байрны технологийн байгуулалт				Пискар: РТХБ		
Архитектор	Р.Мянголзор					№ ам	хуви	төг хуви
Губэлгээтэй	Р.Мянголзор	ЭГ мөнгө	АДН 90/2018	А3	28	31		
АШИЖУУ ХХХ	Шалтга	ТГ мөнгө			208-03-47			

### 1-р давхрын технологийн байгуулалт M1:100

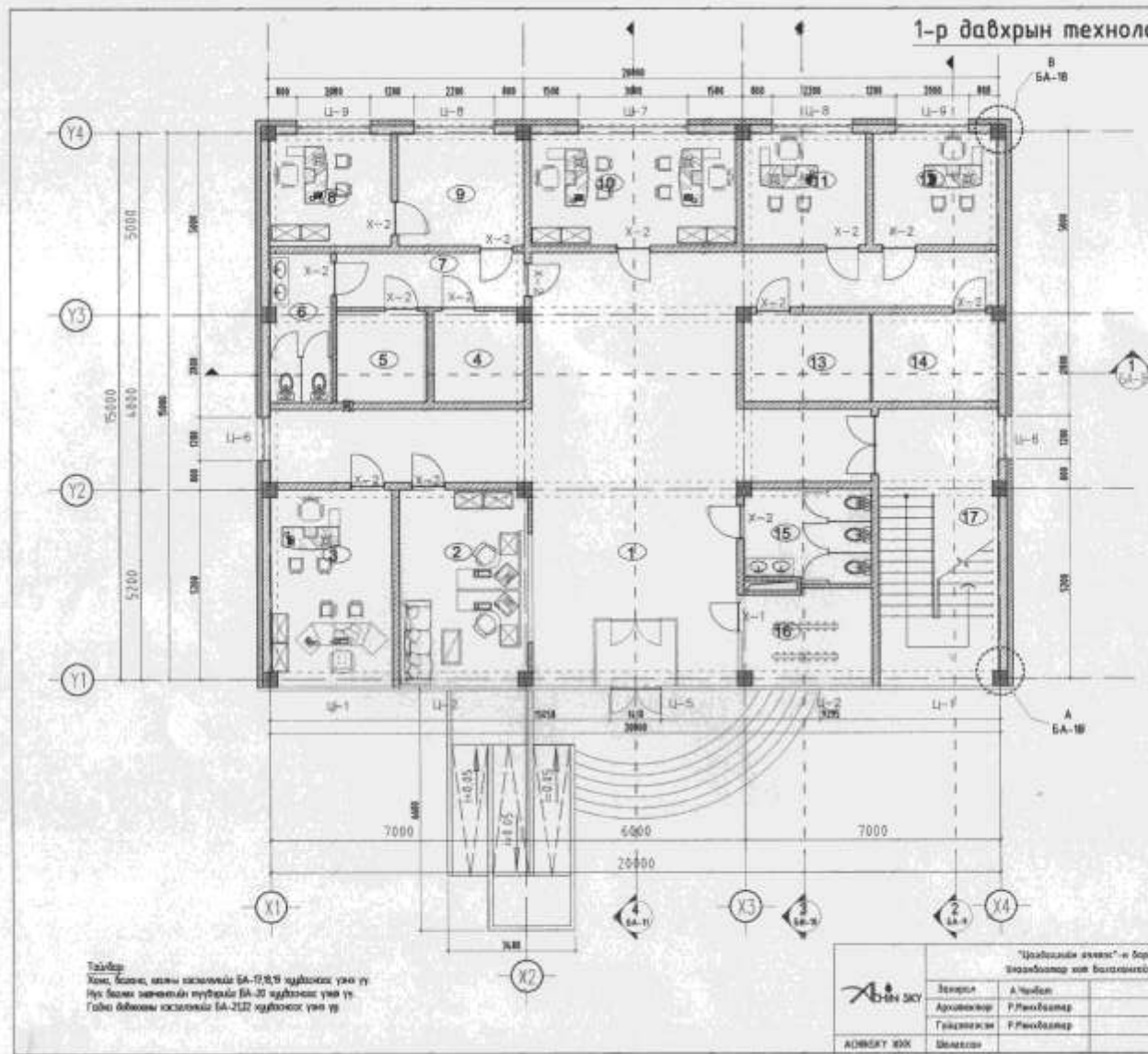

#### Өрөөний тодорхойлолт

№/№	Өрөөний тодорхойлолт	Талбай /м2/	Өрөөний зориулалт
1	Харилцаа	101.02	Харилцаа
2	Хувиар олгох өрөө	16.74	Харилцаа
3	Өрөөний өрөө	11.83	Харилцаа
4	Хувиар олгох өрөө	5.08	Харилцаа
5	Хувиар олгох өрөө	5.92	Харилцаа
6	Хувиар олгох өрөө	6.82	Харилцаа
7	Хувиар олгох өрөө	7.63	Харилцаа
8	Хувиар олгох өрөө	5.99	Харилцаа
9	Хувиар олгох өрөө	5.99	Харилцаа
10	Өрөөний өрөө	16.85	Харилцаа
11	Өрөөний өрөө	5.99	Харилцаа
12	Өрөөний өрөө	5.99	Харилцаа
13	Өрөөний өрөө	1.63	Харилцаа
14	Өрөөний өрөө	1.63	Харилцаа
15	Хувиар олгох өрөө	8.49	Харилцаа
16	Хувиар олгох өрөө	5.22	Харилцаа
17	Хувиар олгох өрөө	18.12	Харилцаа
Калийн өсгөлт		276.31	

Тайлбар:  
Хөнгөн цагаан, шалны хэргэлтэй БА-12/12/12 хурдтайгаар үзэж үз.  
Ирэх бэлтгэл зориулалтын туурвалж БА-30 хурдтайгаар үзэж үз.  
Гайвны бэлтгэл зориулалтын БА-21/22 хурдтайгаар үзэж үз.

	"Цэвэрхэлсэн өрөөний" -н барилга Боловсрол олгох байгуулалтын бүтэц 1-р давхрын		ТХ	
	Зөвлөх	А.Чойдон	1-р давхрын технологийн байгуулалт	Розинийн 15/100
Архитектор	Р.Минхбаяр		н.төг	хувиар
Туслахчид	Р.Минхбаяр	17 ширэ	АДИ 85/10/8	А3 29 31
АДМСKY SKY	Шалбар	17 ширэ		2016-03-01



## 2-р давхрын технологийн байгуулалт М1:100

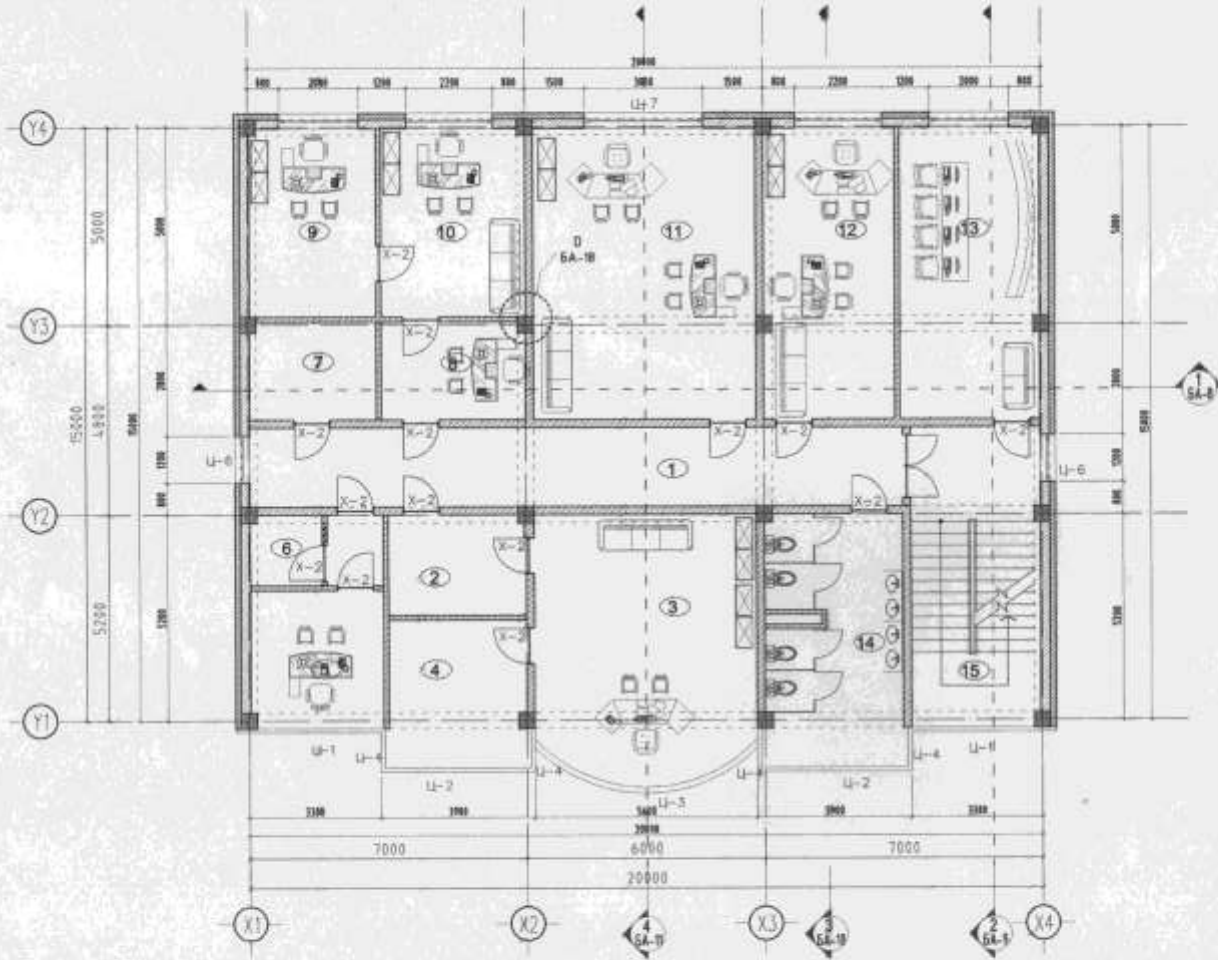

### Өрвөний тодорхойлолт

А/Э	Өрвөний тодорхойлолт	Талбай м <sup>2</sup>	Билэг жаргал
1	Хандал	39.86	Паркет
2	Зарвасын өрөө	8.53	Паркет
3	Зарвасын өрөө	36.09	Паркет
4	Зарвасын өрөө	12.85	Паркет
5	Зарвасын өрөө	16.81	Паркет
6	Ардуй	3.14	Паркет
7	Ардуй	1.07	Паркет
8	Зарвасын өрөө	8.87	Паркет
9	Зарвасын өрөө	15.16	Паркет
10	Зарвасын өрөө	11.15	Паркет
11	Зарвасын өрөө	44.93	Паркет
12	Зарвасын өрөө	23.81	Паркет
13	Зарвасын өрөө	25.64	Паркет
14	Адуу салбарын өрөө	21.94	Паркет
15	Шалны өрөө	18.12	М/Ш
ХАМАНГАЙ		291.83	

Тайлбар:  
Хан, Билэг, шалны эзэмшлэлд БА-Э/Б/Ш харгалзан үзэн үү.  
Нэн Билэг эзэмшлэлд харгалзан БА-Э харгалзан үзэн үү.

"Цагдаагийн газар"-н барилга Замбарчлалт хийх болон өөрөөр Аугуй 1-р зэрэг				ТХ			
АШИГЧЫН ЭХЭ	Төрийн	А.Чойдон	2-р давхрын технологийн байгуулалт	Мэдээлэл М1:100			
	Ардчилал	Г.Мягдасалар		№ хан	Талбай	Төлөө	
	Гүйцэтгэл	Г.Мягдасалар		ЭГ өмөр	А2Н 05/2018	А3	30
	Шалбар		ТТ өмөр				2018-03-01

3-р давхрын технологийн байгуулалт М1:100

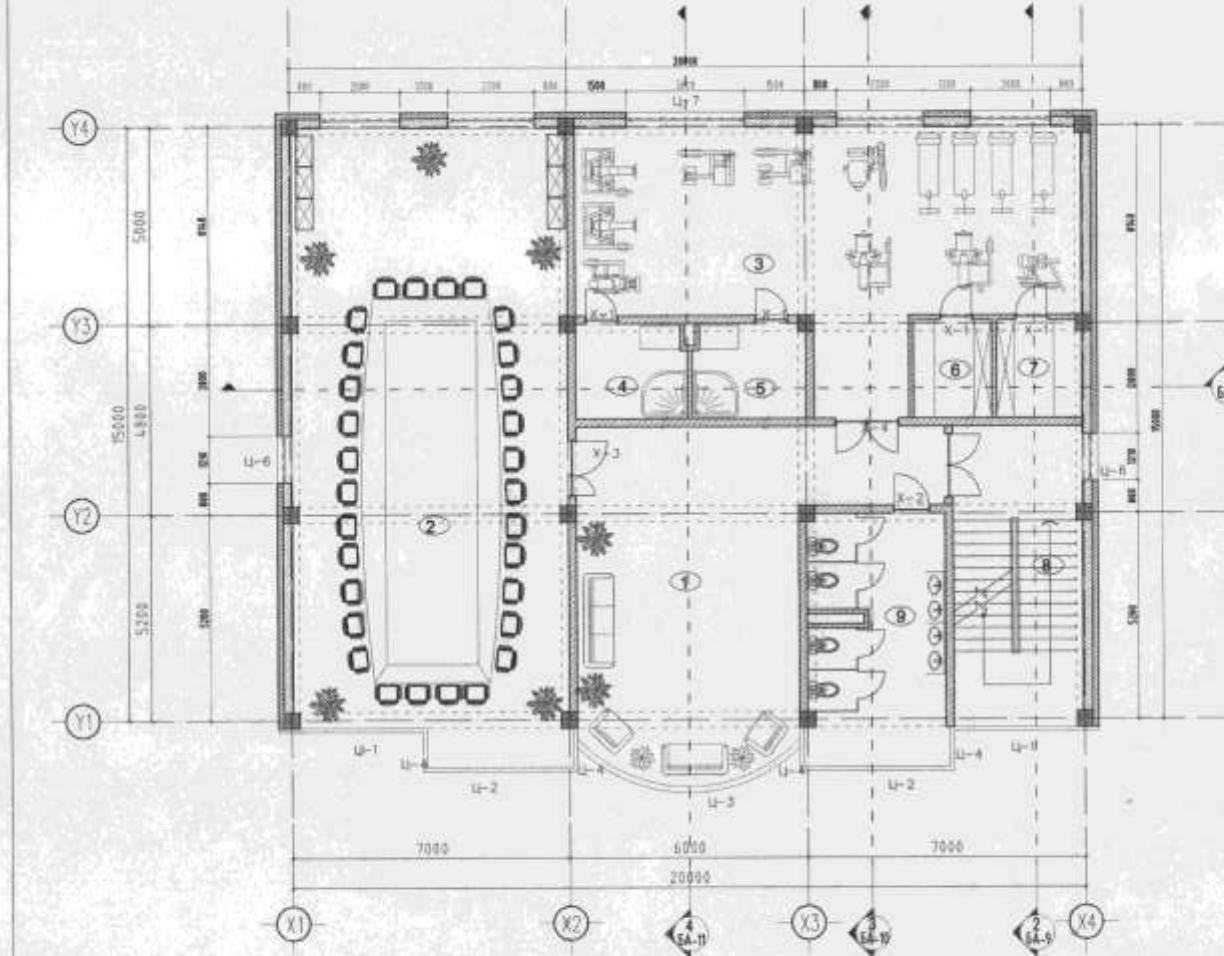

Өрөөний тодорхойлолт

№/№	Өрөөний тодорхойлолт	Талбай р/м <sup>2</sup>	Шалы м/метр
1	Хувцас	63.18	Парковка
2	Хурлын өрөөн	189.03	Парковка
3	Булварын өрөөн	65.76	Парковка
4	Хүрээ	6.35	Парковка
5	Дугуй	6.33	Парковка
6	Хувцас, сандал өрөөн	4.76	Парковка
7	Хувцас, сандал өрөөн	5.17	Парковка
8	Салбарын өрөөн	18.12	Парковка
9	Ажлын хэргийн өрөөн	21.34	Чөлөөт
Нийт талбай			383.27

Тайлбар  
Хувцас, сандал, шалны өрөөнийг 6A-7B.9-р өрөөнөөс өгнө гүү.  
Нэг бусад зориулалтын өрөөнийг 6A-2-р өрөөнөөс үзэж гүү.

"Цэцэрлэгийн талбай" - барилга Монголбанк үйлчилгээний Вүүдэг 1-р өрөөн			ТХ			
	Эзэрлэгч	А.Чойбалсан	3-р давхрын технологийн байгуулалт	Площадь: 383.27		
	Архитектор	Р.Нямболд		м өрөөн	р/м <sup>2</sup>	м өрөөн
	Гүйцэтгэгч	Р.Нямболд		А3	31	31
АСУУНГУУЛ	Шалбар		17 өрөөн	2020-03-01		

БАРИЛГЫН БҮТЭЭЦИЙН ЗУРАГ





Цооногийн Үзэгдэл

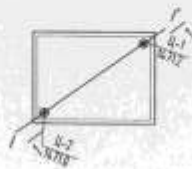

Тайлбар

1. Борлын инженер-агийн "Хий Тас" ХХХ-Э Боловсролын инженер-агийн 2019 оны 09 дугаар сарын 05-09 өдөр өгж хийсэн үзлэлтэй. Энэр барилгын бүрдэв бэлтгэх үеэр нь хүчтэйгээр гүр хөргөсөн үед байсан учраас энэр үеэр болно.
2. Цооногийн төлвийг өгсөний хэрэгээр өөрчлөх өөрчлөх үеэр хөргөх үеэр болно. Төмөр хөргөх үеэр болно.

Хөргөх үеэр хөргөх үеэр хөргөх үеэр

- |                       |             |
|-----------------------|-------------|
| Борлогчийн хувь       | 1:0.47 м/м  |
| Дотоод үрэлтийн өнцөг | Ф=45°       |
| Хий өргөх үеэр        | 0.00-1672.0 |
| Төгсгөлийн үеэр       | 0.00-1672.0 |

3. Гүр хөргөх үеэр хөргөх үеэр хөргөх үеэр
4. Тухайн төлвийг 5м үзлийг 2 шуганга ардандаа хөргөх үеэр хөргөх үеэр (0.5м-р багасгах багасгах)
5. Хөргөх үеэр хөргөх үеэр хөргөх үеэр хөргөх үеэр хөргөх үеэр хөргөх үеэр
6. Борлогчийн төлвийг үзлийн хөргөх үеэр хөргөх үеэр хөргөх үеэр хөргөх үеэр хөргөх үеэр
7. Гүр хөргөх үеэр хөргөх үеэр хөргөх үеэр хөргөх үеэр хөргөх үеэр
8. Хөргөх үеэр хөргөх үеэр хөргөх үеэр хөргөх үеэр хөргөх үеэр
9. Гүр хөргөх үеэр хөргөх үеэр хөргөх үеэр хөргөх үеэр хөргөх үеэр
10. Борлогчийн гүр хөргөх үеэр хөргөх үеэр хөргөх үеэр хөргөх үеэр хөргөх үеэр
11. Борлогчийн төлвийг өгсөний хэрэгээр өөрчлөх үеэр хөргөх үеэр хөргөх үеэр хөргөх үеэр хөргөх үеэр

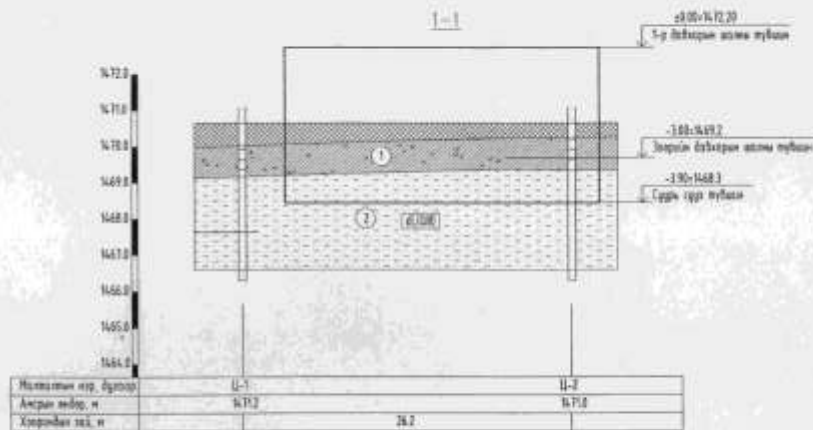

Төмөр үзэгдэл

- 1. Бэлтгэх үеэр
- 2. Шуганга ардандаа хөргөх үеэр №3-1
- 3. Хөргөх үеэр гүр хөргөх үеэр хөргөх үеэр №3-2
- 4. Борлогчийн төлвийн хөргөх үеэр
- 5. Хөргөх үеэр хөргөх үеэр хөргөх үеэр

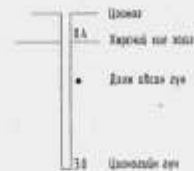

Цооногийн хөргөх үеэр Шуганга ардандаа хөргөх үеэр 1-р хөргөх үеэр						66	
Хөргөх үеэр	А.Чиндон	Хөргөх үеэр	Цооног үзэгдэл		Хөргөх үеэр	Хөргөх үеэр	Хөргөх үеэр
	Б.Солонго	Хөргөх үеэр					
Хөргөх үеэр	С.Солонго	Хөргөх үеэр	Цооног үзэгдэл	Хөргөх үеэр	Хөргөх үеэр	Хөргөх үеэр	Хөргөх үеэр
	Д.Солонго	Хөргөх үеэр					
Хөргөх үеэр	Ц.Хөнгөр	Хөргөх үеэр	Цооног үзэгдэл	Хөргөх үеэр	Хөргөх үеэр	Хөргөх үеэр	Хөргөх үеэр

### Суурийн байгуулалт

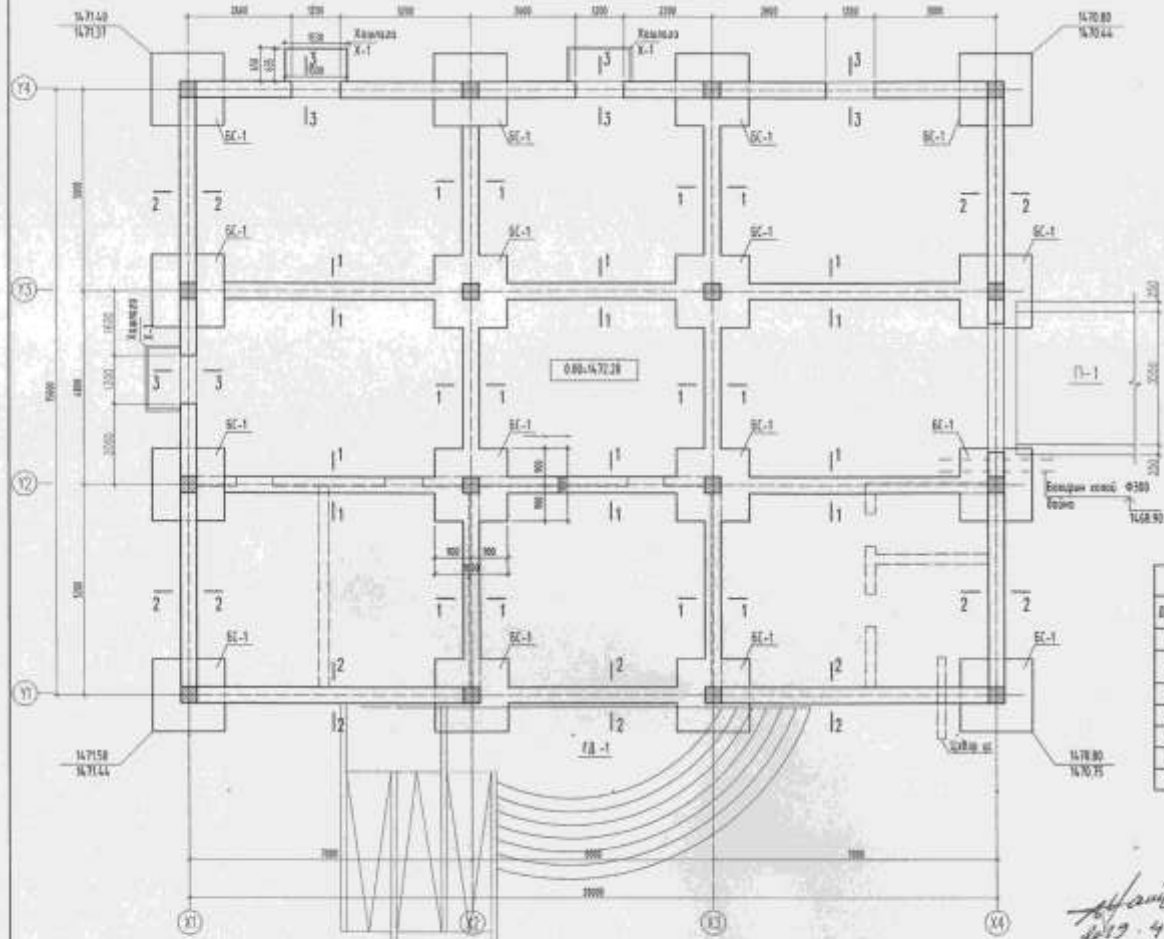

Материалын нэгж						
№/г	Тэмдэглэл	Үр	Тоо /м <sup>3</sup>	Толгойн эрэг /м <sup>3</sup>	Бөмбөрцөгний эрэг /м <sup>3</sup>	Тайлбар
1		Бөмбөрцөгний эрэг BC-1	5	14.58	4.48	БС-5
2		Суурийн хөндөгч бөмбөрцөг		1195.08	11.5	БС-6
3		Зоройн цуцлага хөнд			105.96	БС-6
4		Панель П-1	1	288.56	6.4	БС-7
5		Галт дэлгэц ГД-1	1	264.92	6.5	БС-7
6		Төмөр сарсан	1	66.65		БС-7
7		Хөндөгч Х-1	3		1.3	БС-9

- Энэ хуудлыг хэвлэвчээр хэвлүүлж болно.
- Цуцлага өмөр бетон бөмбөрцөгний диаметр 100 мм үзүүлж болно.
- Цуцлага өмөр бетон суурийн хөндөгч хөндөгч болон бусад бүтэцтэй ТЭХ сийрүүлж өмөр өргөжүүлж болно.
- Бөмбөрцөгний диаметр суурийн хөндөгч хөндөгч болон бусад бүтэцтэй ТЭХ сийрүүлж өмөр өргөжүүлж болно.
- Суурийн суурийн нүүрс урсгал өмөр өргөжүүлж өмөр өргөжүүлж болно.
- Бөмбөрцөгний диаметр суурийн хөндөгч хөндөгч болон бусад бүтэцтэй ТЭХ сийрүүлж өмөр өргөжүүлж болно.
- Зоройн цуцлага хөндөгч хөндөгч болон бусад бүтэцтэй ТЭХ сийрүүлж өмөр өргөжүүлж болно.

Цэцэрлэгийн төлөвлөгөө				55	
Тусламжлагч эргэлтэд оруулж өргөжүүлж болно					
Төрийн	А Чидар	Хуучин	Тусламжлагч	Хуучин	Бусад
Мөхөөр	С.Батболд	О.Батбаяр	Тусламжлагч	4	39
Гүйцэтгэл	С.Батболд	О.Батбаяр	Тусламжлагч	423-83/2018	М100
Бэлтгэл	С.Мөнхбаяр	Х.Батбаяр			

Боломн сүүрч БС-1

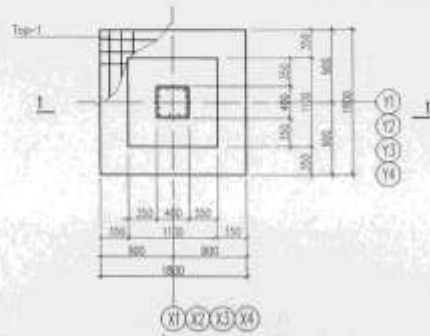

Төр 1-1

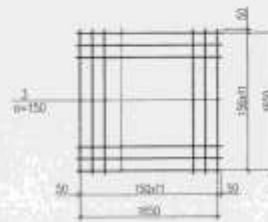

Хэсгийн модорхойлолт

Д/э	Зөвөр	Д/э	Зөвөр
1		2	
4		5	

1-1

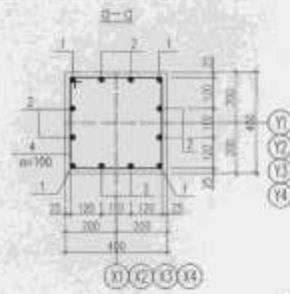
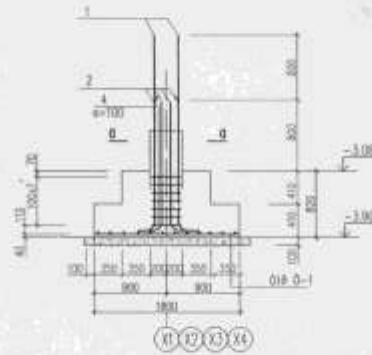

Материалын түүвэр						
Д/э	Тайлбар	Төр	Тус /м³	Нэгж хэм /куб	Бүх хэм /куб	Хөршөл
Боломн сүүрч БС-1			%		105.48	
1		MNS JS G 3112.2012 S0390 Ø22 L=2730	4	8.30	33.20	3.34
2		MNS JS G 3112.2012 S0390 Ø22 L=1930	8	5.86	47.00	3.34
3		MNS JS G 3112.2012 S0390 Ø16 L=1750	22	2.74	60.28	1.56
4		ГОСТ 5781-02 A340 Ø8 L=1560	7	0.62	4.34	0.4
Материал БЭЭ			Ө=4.48			

1. Энэ хуудаг хурдас 66-д тусгаж үз.
2. Цэцэрлэгт өмөр болон Боломн сүүрч дээр 6-10 см зураглалыг БНМН ИТЭС (мал) өргөдөг болон болгож хийж.
3. Цэцэрлэгт өмөр болон сүүрч хайр хамгаалах болон бол Боломн сүүрч өргөдөг өмөр өргөдөг хэрэглэж.
4. Боломн сүүрч өргөдөг түүх өргөдөг өмөр өргөдөг бол өргөдөг өргөдөг нь өмөр өргөдөг.

*Handwritten signature and date:*  
2015. 4. 6

АШИН SKY	Цэцэрлэгт хамгаалах барилга			Мөхөөсөлөр өмөр болон сүүрч түүх 1-р хэсэг		66	
	Зөвөр	А.Чидан	<i>Handwritten signature</i>	Боломн сүүрч БС-1		Хурдас	Бүх хурдас
	Өргөдөг	Ө.Боломн	<i>Handwritten signature</i>	ӨТ хурдас	АСР-03/2018	5	39
АНХСХАЙ ХХХ	Өргөдөг	Ц.Монгол	<i>Handwritten signature</i>				1150

2-2

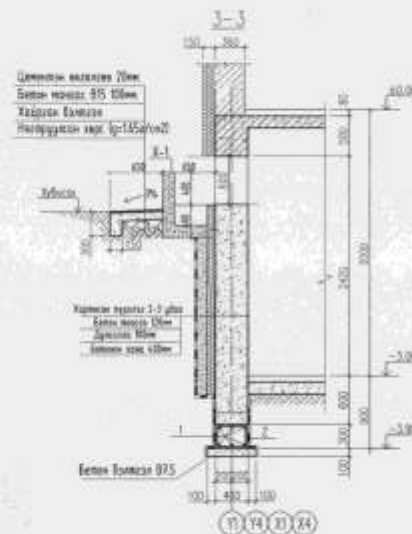
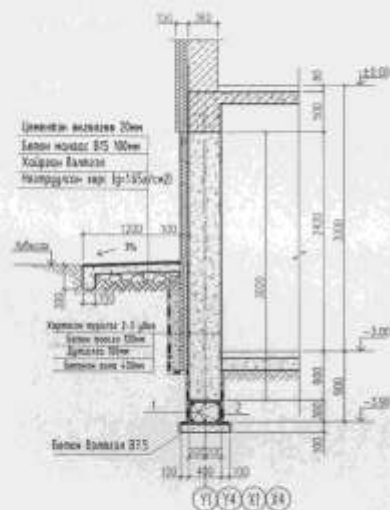
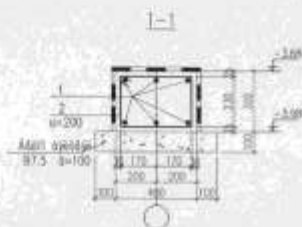

Хэсгийн тодорхойлолт

Э/Э	Засвар
2	

Материалын нугар						
Э/Э	Тэмдэглэл	Нэр	Тээг /м/	Нэгж жин /кг/	Бүх жин /кг/	арилал
		Сүүрийн бөмөрлөг			1195.00	
1	г/м	МНГ ЖБ 0 3102.012 S0290	Ø13	L=828000	1 819.72	819.72 0.99
2		ГЭТ 5761-02 A310	Ø8	L=1360	690 0.54	375.36 0.4
		Бетон B20		V=14.5		
		Зогсоо хэмжэвэр B20		V=26.96		
		Хөндөр хэмжэвэр				
		МНГ ЖБ 0 3102.012 S0290	Ø13	L=360	83 0.375	31.07 1.04
		ГЭТ 5761-02 A310	Ø8	L=3200	160 1.33	6.33
		Бетон B20.5		V=4.18		

2.20  
  
 2019.4.18

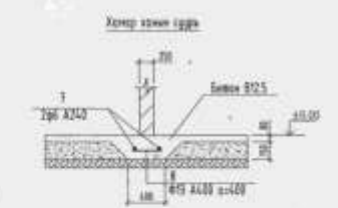

Цэвэрлэлийн хэлтсийн Ажил						66	
"Төмөр замын тээврийн үйлчилгээний газар" -ийн 1-р хороо							
АЖИРСГАЙ ЭХХ	Зогсоо	А.Чойбалсан	Ч.Сүхбаатар	Сүүрийн өргөл 1, 2, 3	Эхний	А	Бүх нийлэмж
	Хөндөр	О.Боловсрол	О.Сүхбаатар				
	Гүйцэтгэл	О.Боловсрол	О.Сүхбаатар				
	Шалтгаан	О.Боловсрол	О.Сүхбаатар				
				ЭГ шифр	А01-03/278	М180 М150	М125



Проект П-1 илбардуулам

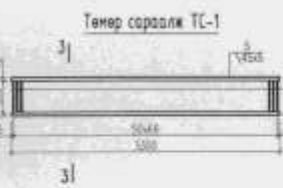
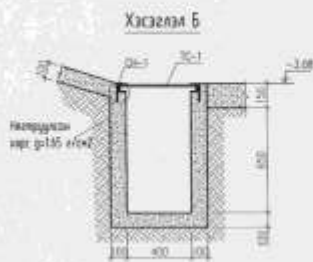
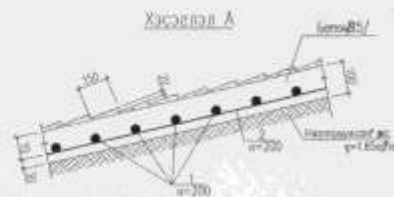
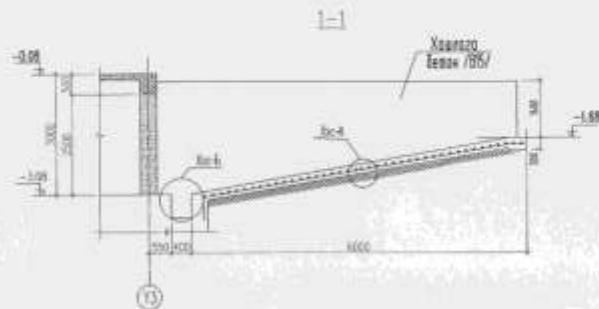
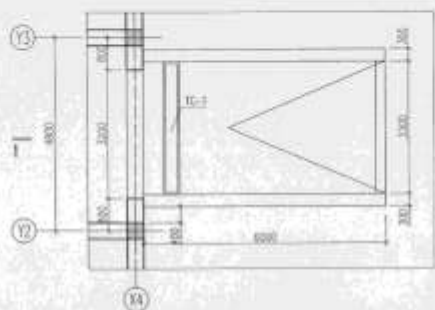

Гайна довтолго ГД-1 ийм байгуулалт

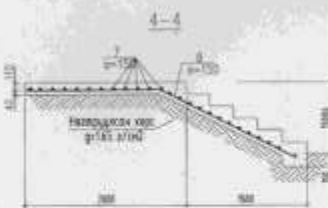
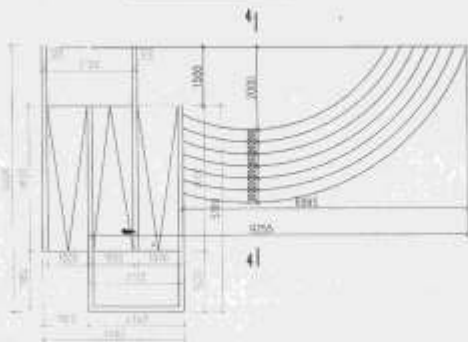

*Handwritten signature and date: 2020.11.20*

Материалын түүхийг							
№/№	Тэмдэглэл	Мөр	Төг /м/	Нэмж хэм /кг/	Бүт хэм /кг/	Хэрэглэл	
		Проект П-1			288.64		
1		МНБ ЖБ Г 3112.2012 S0390 #13 L=3300	42	3.23	137.34	0.99	
2		МНБ ЖБ Г 3112.2012 S0390 #13 L=4500	20	6.44	128.7	0.99	
		Сүүлгэх жэрийн СН-1 г/м	6	3.77	22.62		
		Сүүлгэх жэрийн СН-1					
3		ГОСТ 8509-86 L50x5	2	15.08	30.16		
4		ГОСТ 5181-82 А310 г/м #8	L=3000	1	2.91	2.91	0.4
		Төмөр сэрээлэг ТС-1					
5		ГОСТ 8509-86 L45x5	L=3300	2	9.88	19.10	
6		ГОСТ 2590 #8	L=450	66	0.72	47.52	1.56
		Материал В00	V=6.4				
		Гайна довтолго ГД-1			264.92		
7		МНБ ЖБ Г 3112.2012 S0390 #13 L=6200	18	6.6	118.46	0.99	
8		МНБ ЖБ Г 3112.2012 S0390 #13 L=3900	60	3.81	228.44	0.99	
		Материал В00	V=6.5				

Цагдаагийн яамдын зөвшөөрөл					55	
Урьдчилсан үнэ багасгах зүйлс 1-р хөрөнгө					Хугацаа	Бусад зүйлс
АЧБС-ийн ЗХУ	Зөвлөл	А Чамбал	Хөдөлгөөн	Проект П-1	3	39
	Инженер	О.Балжинням	О.Доржиев	Гайна довтолго ГД-1		
АЧБС-ийн ЗХУ	Гүйцэтгэл	О.Балжинням	О.Доржиев	1-р шир	47Н-85/1018	МНБ
	Шалтгаан	Ц.Нямдаруун	М.Халхууд			

Зургийн жагсаалт

Д/Д	Зургийн нэр	Хуудас мөр	Тайлбар
1	Зургийн жагсаалт	ББ-1	
2	Тайлбар бичиг	ББ-2	
3	Суурь суулгалт	ББ-3	
4	Суурийн байгуулалт	ББ-4	
5	Бэлэнх суурь БС-1-ийн арматурчлал, огтлол, түүвэр	ББ-5	
6	Пандус, гадна дахууны байгуулалт, огтлол, түүвэр	ББ-6	
7	Суурийн огтлол 1, 2, 3	ББ-7	
8	Рамын байрлалын зураг	ББ-8	
9	Бэлэнх 5-1-ийн арматурчлал, огтлол, түүвэр	ББ-9	
10	Бэлэнх 5-2-ийн арматурчлал, огтлол, түүвэр	ББ-10	
11	Рам-1-ийн хэв, огтлол	ББ-11	
12	Рам-1-ийн арматурчлал, огтлол, түүвэр	ББ-12	
13	Рам-2-ийн хэв, огтлол	ББ-13	
14	Рам-2-ийн арматурчлал, огтлол, түүвэр	ББ-14	
15	Рам-3-ийн хэв, огтлол	ББ-15	
16	Рам-3-ийн арматурчлал, огтлол, түүвэр	ББ-16	
17	Рам-4-ийн хэв, огтлол	ББ-17	
18	Рам-4-ийн арматурчлал, огтлол, түүвэр	ББ-18	
19	Рам-5-ийн хэв, огтлол	ББ-19	
20	Рам-5-ийн арматурчлал, огтлол, түүвэр	ББ-20	
21	ДН-1-ийн арматурчлал, огтлол, түүвэр	ББ-21	
22	Зогсийн даврын хучилтын хэв, огтлол	ББ-22	
23	Зогсийн даврын хучилтын дээд үеийн арматурчлал, огтлол	ББ-23	
24	Зогсийн даврын хучилтын дээд үеийн арматурчлал, огтлол	ББ-24	

Д/Д	Зургийн нэр	Хуудас мөр	Тайлбар
25	1-р давхарын хучилтын хэв, огтлол	ББ-25	
26	1-р давхарын хучилтын дээд үеийн арматурчлал, огтлол	ББ-26	
27	1-р давхарын хучилтын дээд үеийн арматурчлал, огтлол	ББ-27	
28	2-р давхарын хучилтын хэв, огтлол	ББ-28	
29	2-р давхарын хучилтын дээд үеийн арматурчлал, огтлол	ББ-29	
30	2-р давхарын хучилтын дээд үеийн арматурчлал, огтлол	ББ-30	
31	3-р давхарын хучилтын хэв, огтлол	ББ-31	
32	3-р давхарын хучилтын дээд үеийн арматурчлал, огтлол	ББ-32	
33	3-р давхарын хучилтын дээд үеийн арматурчлал, огтлол	ББ-33	
34	4-р давхарын хучилтын хэв, арматурчлал, огтлол	ББ-34	
35	Цуглуулалт төмөр бетон зурагны байгуулалт, огтлол	ББ-35	
36	Шат Ш-1-ийн арматурчлал, огтлол, түүвэр	ББ-36	
37	Шат Ш-2-ийн арматурчлал, огтлол, түүвэр	ББ-37	
38	Зохёр, 1-р даврын нгуурын тэрэг байгуулалт	ББ-38	
39	2-3 даврын нгуурын тэрэг байгуулалт	ББ-39	

Цэгдэлтийн хэлтсийн бүтэц				Улаанбаатар хотын төлөөлөгчдийн дэргэд		ББ
МОН SKY	Зөвлөл	А.Бүтэг	<i>[Signature]</i>	Зургийн жагсаалт	Хуудас бүх хуудас	1 / 39
	Ижтэй	О.Батбаяр	<i>[Signature]</i>			
МОНСКОЙ ХОК	Гүйцэтгэл	О.Батбаяр	<i>[Signature]</i>	Н шатр	АОН-03/2018	М:100
	Шалгалт	Ш.Мөнхтүвшин	<i>[Signature]</i>			

2-күбүрүмдүн аягуу канын торны байгуулалы

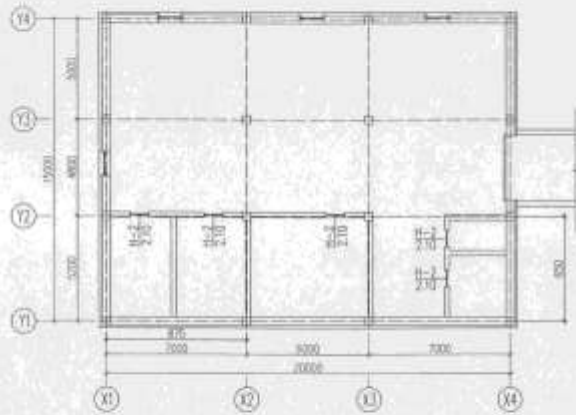

1-күбүрүмдүн аягуу канын торны байгуулалы

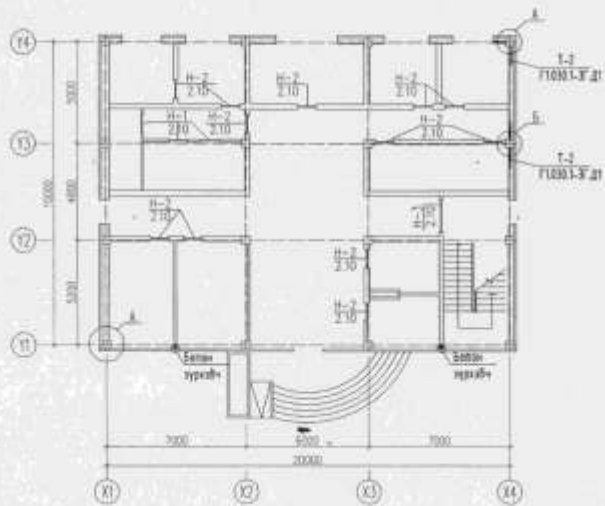

Хүснөтүз А



Хүснөтүз Б

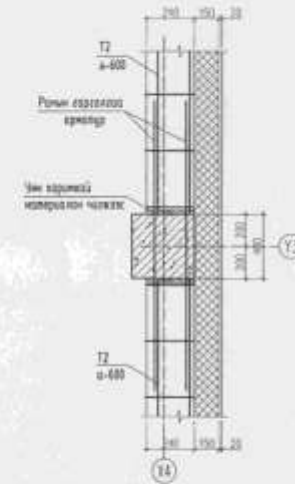

Аягуу пүүбүр

Сиз. Вүрүдү	Төмөндөгү	Ипр	1 м <sup>2</sup> өлсө	Төм / м <sup>2</sup>			Дүн	
				кара	1-р бөлүк	2-р бөлүк		3-р бөлүк
1-1		0 15.12.14	1	-	3	4	2	9
1-2		0 15.12.14	2	5	11	10	4	30
1-3		0 22.12.14	2	-	1	1	2	4

- Эң кудуу калыбына 50-мм аралык менен үз.
- Канын аралаштыруу үчүн Г15001 Э 200 1-күбүрүмдө.
- Төрүнүн канын аралаштыруу үчүн 150мм аралык менен аралаштыруу үчүн 50-мм аралык менен аралаштыруу үчүн.
- Габарити 675мм аралык менен аралаштыруу үчүн.
- Төрүнүн канын аралаштыруу үчүн 1-күбүрүмдө аралаштыруу үчүн.
- Канын аралаштыруу үчүн 150-мм аралык менен аралаштыруу үчүн.

*Handwritten signature and date: 2015-4-8*

Шаблондун кыскартылган варианты						65	
Эки-бөлүкчө кыскартылган вариант 1-күбүрүмдө							
АЧӨСӨКЭР ЭКЭ	Элемер	А.Чыңгыз	<i>Handwritten signature</i>	Аягуу канын торны	Күбүрүм	Бөлүм	
	Инженер	О.Балдыбай	<i>Handwritten signature</i>	Төмөндөгү	18	35	
	Генерал-проектант	О.Балдыбай	<i>Handwritten signature</i>	Эт. номер	АЧ-ЭЭ/2018	М1200	
	Валентин	Ц.Мамбетов	<i>Handwritten signature</i>			М121	

2-р давхарын ялуу ханын торны байгуулалт

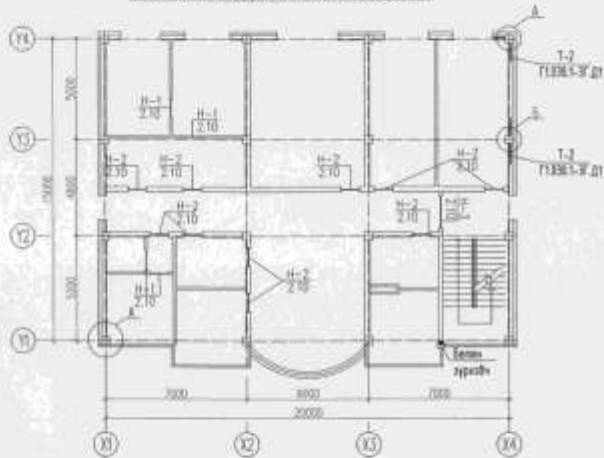

Хэсгэлэл-В

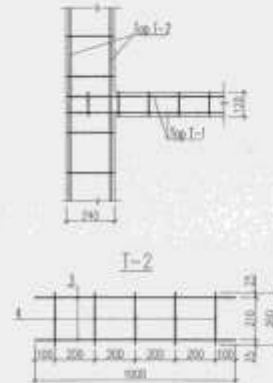

Хэсгэлэл-Г

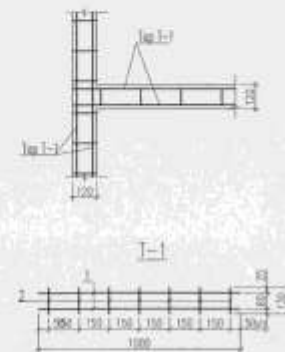

3-р давхарын ялуу ханын торны байгуулалт

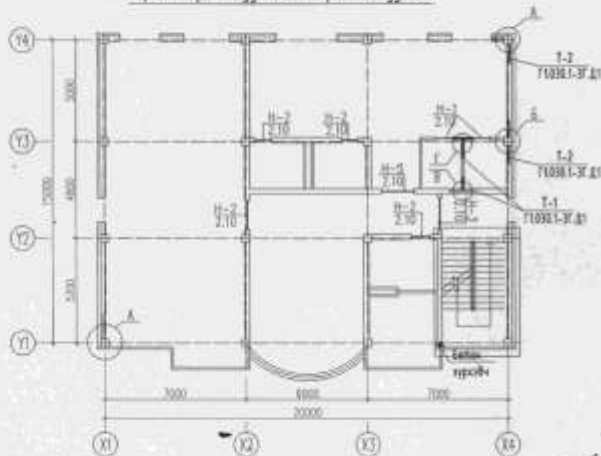

Хэсгийн тодорхойлолт

Д/д	Эхлэр
1	270 220 L-348
2	300 190 L-548

Смалл 1-1

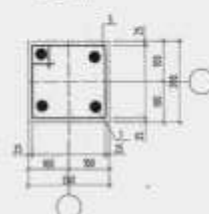

Смалл 2-2

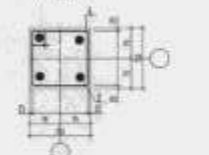

Материалын түүвэр

Дис дугаар	Төрөлжсөн	Нэр	Тайл	Хэмжээ			Табил
				Төгс	Налин	Табил	
0	1	2	3	4	5	6	
		Төр 7-1	1790				676.62
1		#80 L-800	2	0.14	0.25		0.178
2		#80 L-100	7	0.007	0.066		
		Төр 7-2	1592				557.3
3		#80 L-800	2	0.14	0.25		0.35
4		#80 L-200	5	0.014	0.07		

Материалын түүвэр

Д/д	Тэмдэглэл	Нэр		Тайл	Төгс жин /төл	Бүх жин /төл	Төс жин /төл
		Эхлэр	Тайл				
1	250	250	PMS 25 G 310.202 50396 #16 L-4700	12	5.445	65.34	1.21
2	250	250	PMS 25 G 310.202 50396 #16 L-4700	4	5.445	21.78	1.21
3			ГОСТ 5781-82 A246 #8 L-740	81	0.276	22.352	0.4
4			ГОСТ 5781-82 A246 #8 L-540	29	0.276	6.284	0.4
			Материал БЭЭ	V-0.43			

2.20  
2013.4.5

АМХСХАЙ ХХК	Цагийн хэлтсийн берилэ				- 65	
	Зөвлөл	А Чинсан	Төгсөх	Агуу ханы торы	Хуудал	Бүх хуудал
	Улаанбаатар	О.Балжин	О.Балжин	Бэлдүүлэлт	29	39
	Гүйцэтгэл	О.Балжин	О.Балжин	ЭГ ширэ	АСН-ЭЗ/2018	М-200
	Өмчлөл	О.Монголсүрэн	О.Монголсүрэн			М-20

Улаанбаатар хот Багахангай дүүрэг 1-р хороо

## Цагдаагийн хэлтэсийн барилга

Барилга бүтээцийн ажлын зураг



Гүйцэтгэсэн:

Ачинский ХХК-ний захирал:  А.Чинбат

Инженер:  О.Багабанди

Равын байгууламт

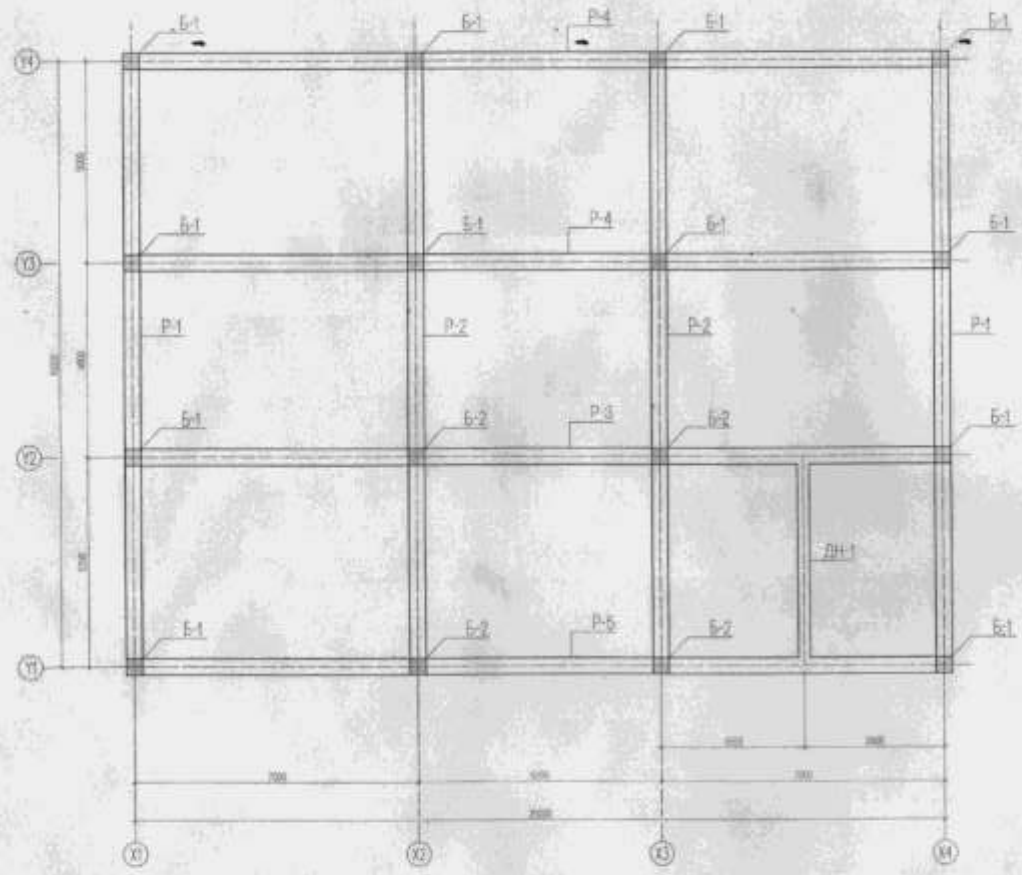

ШИФР АСН-03/2018

Урьдчилсан гүйцэтгэл	Төгсгөл
4. Мухомов А. А.	Төгсгөл
Урьдчилсан гүйцэтгэл	Төгсгөл



Материалын түүх

Дэд	Тайлбар	Шар	Тоо	Талбай (м²)	Болом (м³)	Тайлбар
1		Балстай Б-1	12	636.06	2.2	66-9
2		Балстай Б-2	4	592.00	2.98	66-9
3		Рав-1	2	294.00	1.2	66-12
4		Рав-2	2	2326.81	12.3	66-14
5		Рав-3	1	393.58	18.3	66-16
6		Рав-4	2	2967.92	17.35	66-16
7		Рав-5	1	3491.84	20.4	66-20
8		Дамжуу ДН-1	2	280.21	1.2	66-21

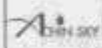
	Бонгол дундагч зохионо зориулалтын талбайн өргөгдөл			ББ
	Урьдчилсан гүйцэтгэл			
Харгал	2018 оны 12 сар	Төрийн байгуулалтын байр	Урьдчилсан гүйцэтгэл	Хувийн гүйцэтгэл
Харгал	2018 оны 12 сар	Төрийн байгуулалтын байр	Урьдчилсан гүйцэтгэл	Хувийн гүйцэтгэл
Харгал	2018 оны 12 сар	Төрийн байгуулалтын байр	Урьдчилсан гүйцэтгэл	Хувийн гүйцэтгэл
Харгал	2018 оны 12 сар	Төрийн байгуулалтын байр	Урьдчилсан гүйцэтгэл	Хувийн гүйцэтгэл

Бетонная опалубка

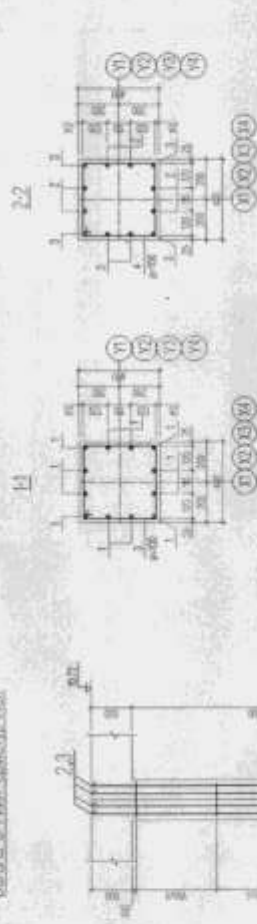

Армирование

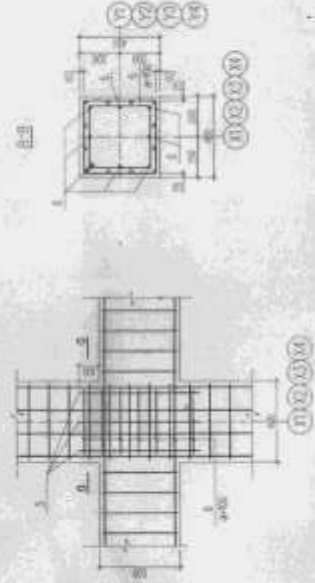

сварка АСН-93/2018

Исполнитель	А.С. Шибанов	Инженер
Проверенный	С.С. Шибанов	Инженер
Утвержденный	С.С. Шибанов	Инженер

№ п/п	Наименование	Тип	Серия	№	Тяга и диаметр			
					Тяга	Диаметр		
1	МГС ЖС Г 300200	С2000	402	1-400	12	22,50	203,56	
2	МГС ЖС Г 300200	С2000	402	1-400	8	7,00	57,02	
3	МГС ЖС Г 300200	С2000	402	1-400	4	35,47	60,88	
4	Т003	574-02	А-10	40	1-400	10,00	67,31	
5	МГС ЖС Г 300200	С2000	402	1-400	32	1,00	14,04	
6	Т003	574-02	А-10	40	1-400	20	1,71	101,05
Материалы					В020			



1. Серия 300200 - 1-400 - 10.
2. Алюминиевые опалубочные панели 1000х1000х20.
3. Угловые элементы 200х200х20.
4. Угловые элементы 200х200х20.

Характеристики

№	Сечение	Акс.	Сечение
1	1000x1000	1000x1000	1000x1000



Исполнитель	А.С. Шибанов	Инженер
Проверенный	С.С. Шибанов	Инженер
Утвержденный	С.С. Шибанов	Инженер

Итого	1	1	1
Масштаб	1:1	1:1	1:1



Бетонная колонна

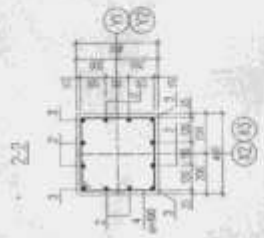
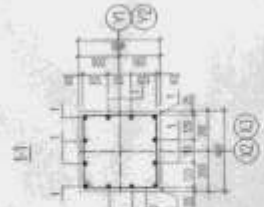
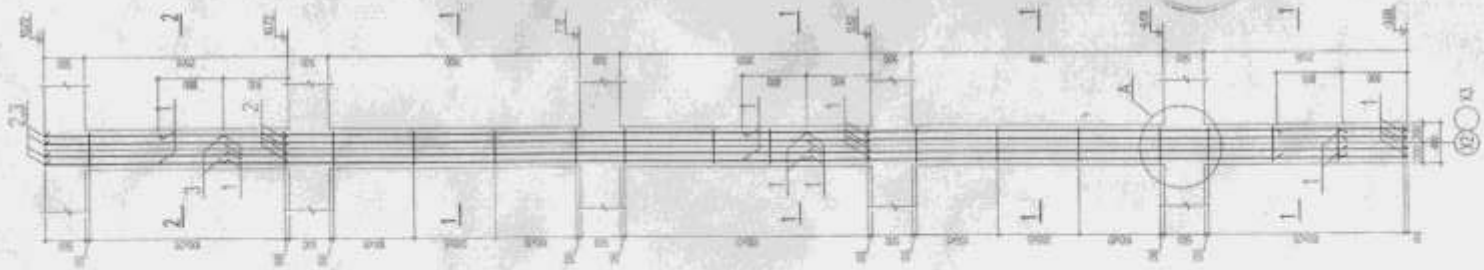

Характер А

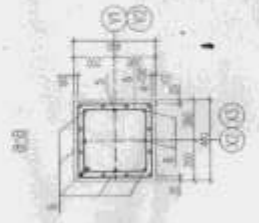
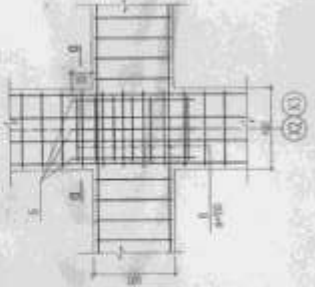

Итого АСН - 03.2018

Исполнитель	С. С. Сидорова
Проверенный	С. С. Сидорова
Дата	03.2018

Характер В

Итого	1	1	1	1
Итого	1	1	1	1

№	Наименование	Материал	Тол. мм	Количество	Объем
1	МШС А5 С 30С20С С30С6 А5С	Л-7100	24	22,50	503,00
2	МШС А5 С 30С20С С30С6 А5С	Л-2000	8	2,97	22,70
3	МШС А5 С 30С20С С30С6 А5С	Л-2700	4	8,76	36,82
4	МШС А5 С 30С20С С30С6 А5С	Л-4560	140	0,63	87,26
5	МШС А5 С 30С20С С30С6 А5С	Л-7100	40	1,09	43,68
6	МШС А5 С 30С20С С30С6 А5С	Л-4220	26	2,71	129,26
Итого				248	703,52

С. С. Сидорова  
03.18.18

1. Проверить проект на соответствие требованиям СНиП 3.03.01-87.
2. Проверить проект на соответствие требованиям СНиП 3.03.01-87.
3. Проверить проект на соответствие требованиям СНиП 3.03.01-87.
4. Проверить проект на соответствие требованиям СНиП 3.03.01-87.

Исполнитель	С. С. Сидорова	Итого	1
Проверенный	С. С. Сидорова	Итого	1
Дата	03.2018	Итого	1



Р-1 план 1/20

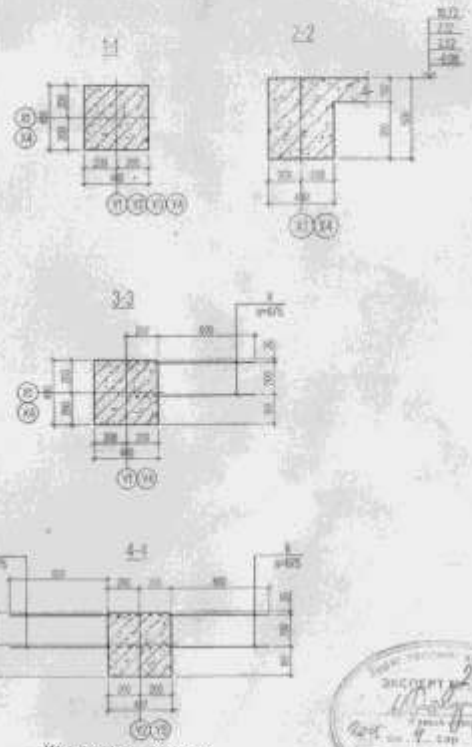
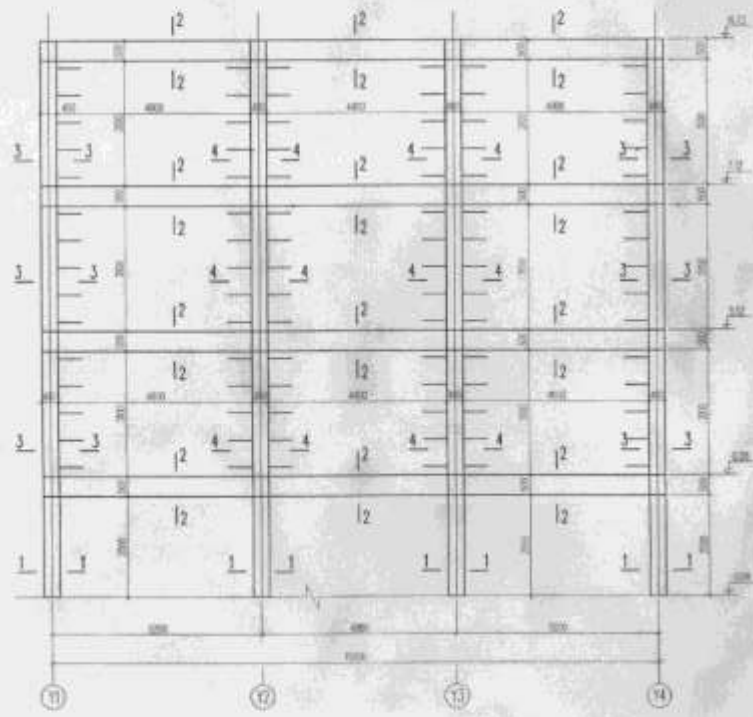

ИШЛЭГ АСН-02/2018

АЖЛЫН ЗУЛГАЙН ГЭВЭЛЭЛ		Эцэс Ажлын
Төсвийн		Эцэслүүлж
Хувиар	Н.Мөнхтүвшин	Эцэслүүлж
Гүйцэтгэл	Э.Бат-Орш	Хувиар

1. Оюун зурвалж 1:1 1:10-1/2 тэй хамт юм
2. Ажлын гүйцэтгэл хяналтын үнэмлэхийн хугацаа нь 25.00хон
3. Цэвэрлэлтийн 3D хэргийн 600 байртай 1000 1000 1000 мм-ийн хэмжээтэй хамт хийж өгнө
4. Цэвэрлэлтийн 3D хэргийн 6000 10000 мм-ийн хэмжээтэй хамт өгнө

Ажлын үнэмлэхийн тухай мэдээлэл		Эцэслүүлж		Хувиар	
Төсвийн	Т.Оюунтүвшин	Эцэслүүлж	Эцэслүүлж	Хувиар	Хувиар
Хувиар	С.Энхтүвшин	Эцэслүүлж	Эцэслүүлж	Хувиар	Хувиар
Гүйцэтгэл	С.Энхтүвшин	Эцэслүүлж	Эцэслүүлж	Хувиар	Хувиар
Ажлын үнэмлэхийн хугацаа	25.00хон	Эцэслүүлж	Эцэслүүлж	Хувиар	Хувиар



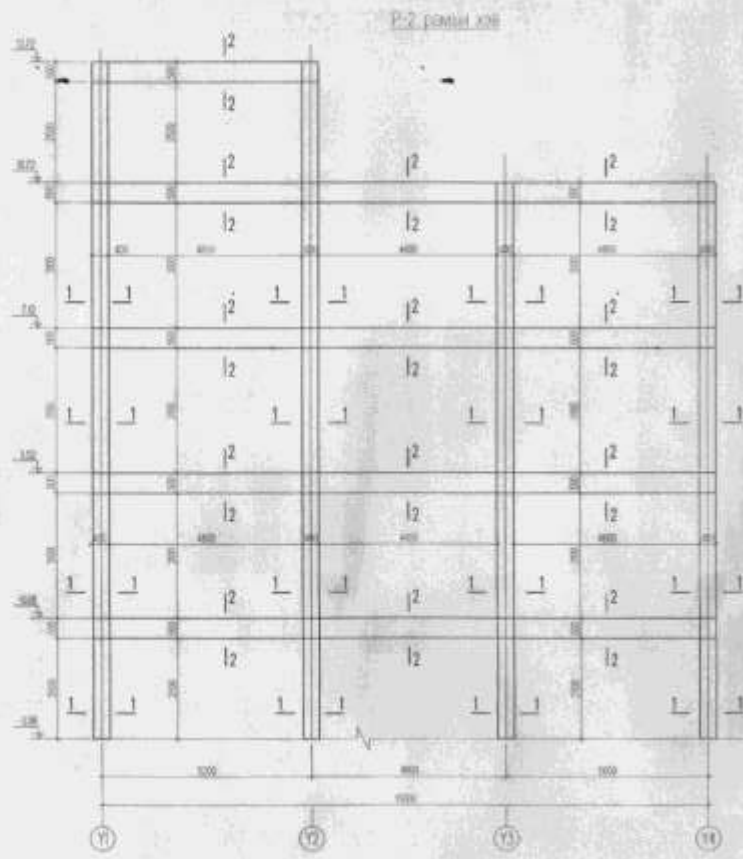

Р.2. рента. к.м

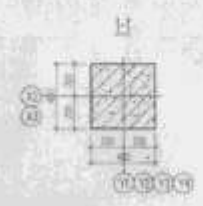

ИУМРР АСН-051 2018

КОПИЯ ДИПЛОМА КВАЛИФИКАЦИИ		Дата выдачи
Имя	Подпись	
Имя	Подпись	
Имя	Подпись	



1. Հայրը պրոֆ. Ս.Բ. ԲԱԿԻ իմ անդր. 18.
2. Հայրը պրոֆ. Ս.Բ. ԲԱԿԻ իմ անդր. 18.
3. Կրթական հաստիքը չի կատարվում համապատասխանաբար և չի կատարվում անհատական կողմից.
4. Կրթական հաստիքը չի կատարվում և չի կատարվում անհատական կողմից.

Ընդունված է ընդունվել համապատասխանաբար և չի կատարվում անհատական կողմից.				16
ԱՅԿՈՒՄԻ ԱՅԿ	Տարի	Կրթական	Ստորագրություն	Տարեկան քանակ
	Տարի	Կրթական	Ստորագրություն	0   30
	Տարի	Կրթական	Ստորագրություն	ԱՅԿ 19201

Р-1 сармин арматуриний

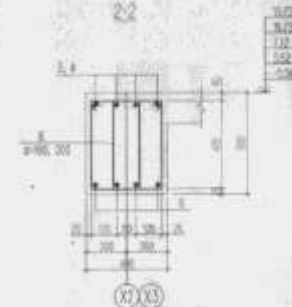
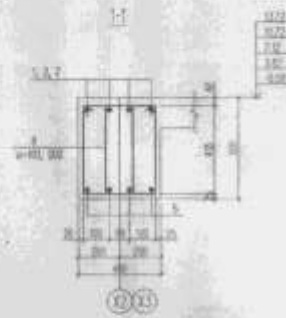
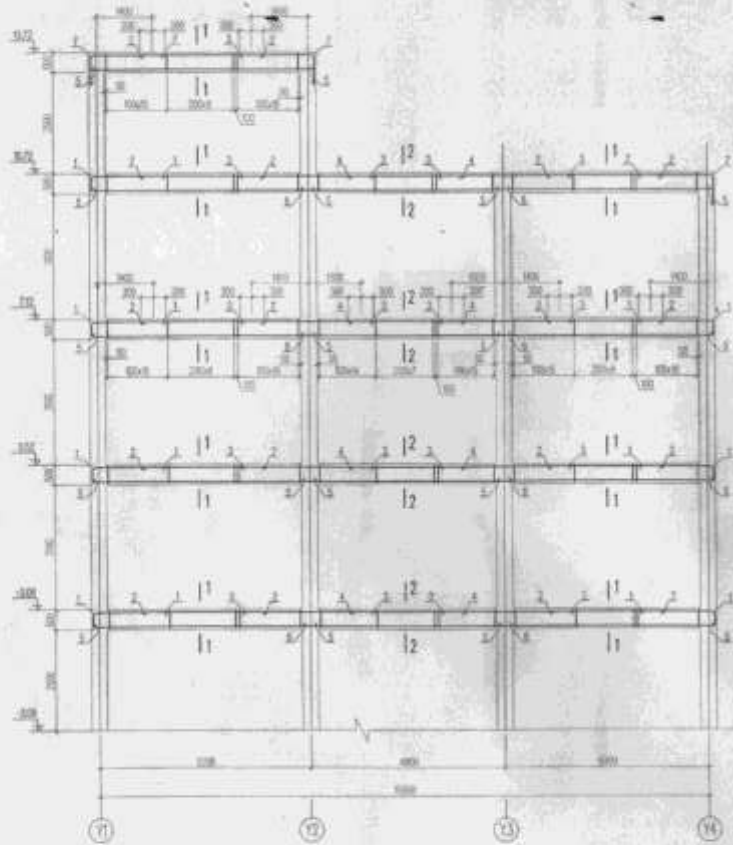

Шилдэг АСН-051/2012

Ажилын зургийн хэлбэлтэй		Гарын тэмдэг
Ашигласан		Зөвшөөрсөн
Хэлбэлтэй	А.Нарангов	Зөвшөөрсөн
Хэлбэлтэй	О.Бат-Салхуу	Хэлбэлтэй

Материалын тэмдэг					
Д/д	Тэмдэглэл	Нэр	Тоо /м³	Нэрх жил бүр мм /м³	Тоо /м³
		Рай Р-2	2		2006.020
1		MMS JS G 3122012 S0000 #05 L-0250	28	8.06	250.74
2		MMS JS G 3122012 S0000 #13 L-0300	32	2.97	95.04
3		MMS JS G 3122012 S0000 #05 L-0300	32	0.13	420.25
4		MMS JS G 3122012 S0000 #13 L-0800	16	2.77	44.35
5		MMS JS G 3122012 S0000 #02 L-6600	36	0.02	602.86
6		MMS JS G 3122012 S0000 #02 L-5000	16	0.16	252.95
7		MMS JS G 3122012 S0000 #05 L-0400	12	2.04	35.28
8		ГОСТ 5781-02 A240 #8 L-4000	976	0.84	824.84
		Материал бүр	942.3		



Хэргийн тэмдэглэл

Д/д	Зөв	А/д	Зөв
1			
2			

1. Дундуу зураг 50-0 Ш-0 тэй нэлэн
2. Ахуйн хэлтэрийн хэлбэлтэй хэргийн зураг нь 20-0мм
3. Цэцэглэл бэлэн 20 мм-ийн баг 30мм баг 30мм 70% ажлын хэргийн зураг нь хэргийн зураг нь хэргийн зураг
4. Цэцэглэл бэлэн бэлэн 1000 020020-ийн зураг нь хэргийн зураг

Бэлтгэл дүрсний зураг шалгахын тухайн хэлбэлтэй тэмдэг				66	
Ашигласан	В.Улаан	Хэлбэлтэй	Рай Р-2-ийн арматуриний	Хэлбэлтэй	14
Хэлбэлтэй	С.Оюун	Хэлбэлтэй	17 амьдр	АСН-051/2012	МС00 0000
Хэлбэлтэй	С.Оюун	Хэлбэлтэй			

Р.3 план.кв.

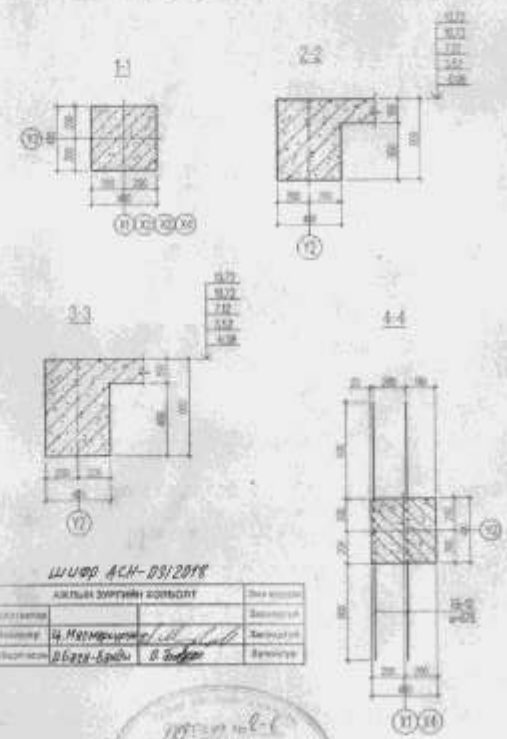
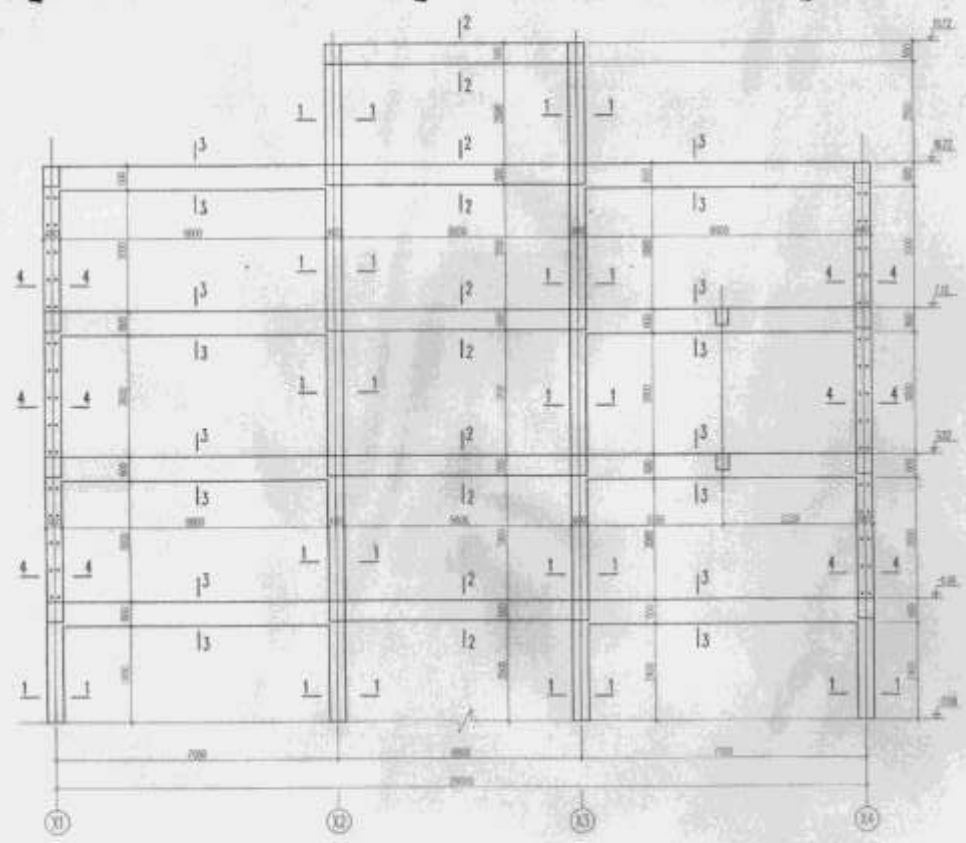

ЛУНДР АСН-08/2018

АКТУАЛ ДИЗАЙН СОЛБОТУ		Төлөө
Хуучиргач		Батбаяр
Туслахчид	У.Матемуров	Батбаяр
	О.Бат-Ариун	Батбаяр



1. Дотор дугуй 12-8 12-5 тэг хайр тэг.
2. Агуу гурвалжин хөвдөгтэй өндөг тусгай нь 20.0мм.
3. Дугуйн битүүм 28 хэсгийн бит буюу бит битүү 10% битүүд өөр өөр хэсэгт өөр өөр хэсэгт.
4. Дугуйн битүүм битүү 10% 10.00мм-ийн битүүм дээр өөр өөр хэсэгт.

Зарим дүгнэлт өөрөөр үзүүлж үндэслэл өгөх				Төлөө
Үндэслэл өгөх зарим дүгнэлт 20% өгөх				
Төлөө	Төлөө		Төлөө 1-3 өөр өөр	Төлөө 1-3 өөр өөр
Төлөө	Төлөө		Төлөө 1-3 өөр өөр	Төлөө 1-3 өөр өөр
Төлөө	Төлөө		Төлөө 1-3 өөр өөр	Төлөө 1-3 өөр өөр

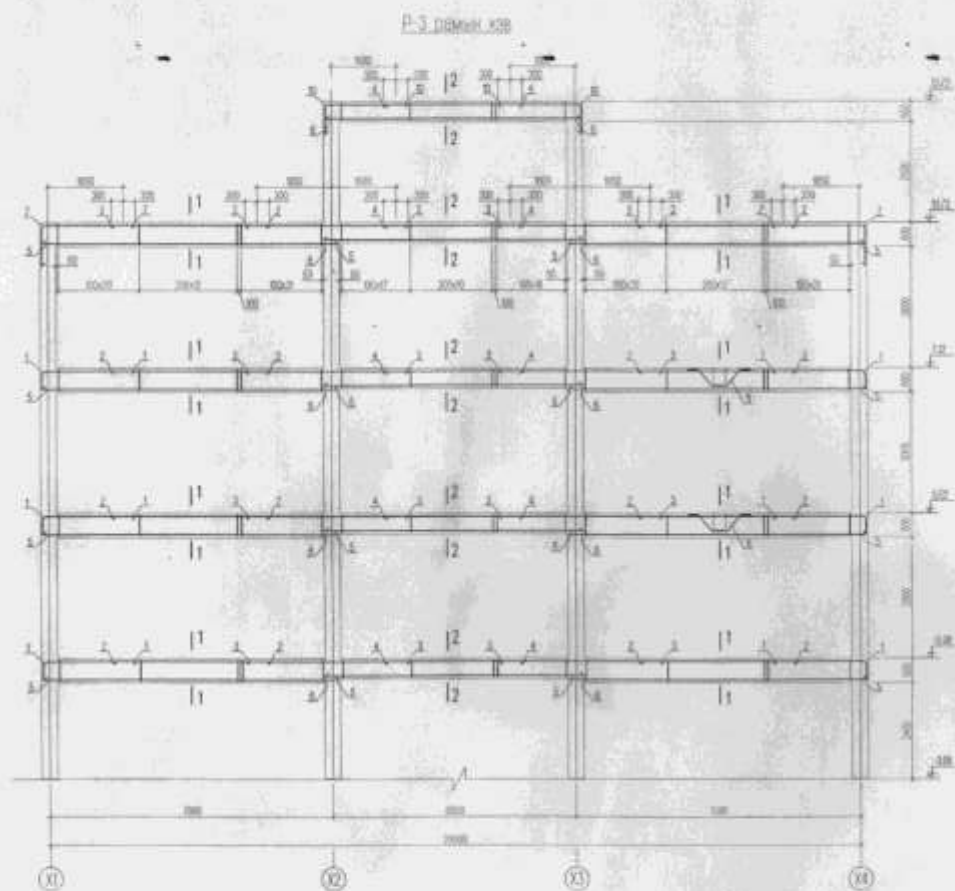

Шифр АСН-05/2016

Исполнитель	С.И.И.	Проверено	
Проектировщик	И.И.И.	Проектант	
Специалист	И.И.И.	Инженер	

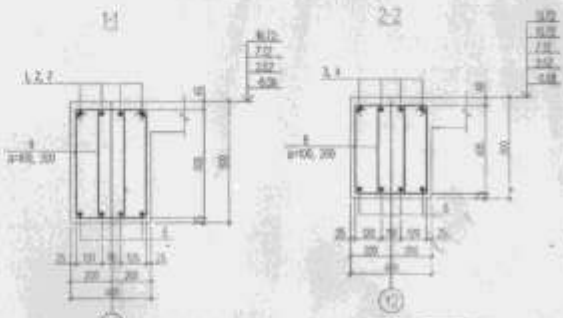

№	Наименование	Мар	Тол шп	Площ. сеч. ст.	Длина	Объем
Рамы P-3						
1	МНБ JS G 312-292 SC000 #25	L-0550	24	0.55	253.0	
2	МНБ JS G 312-292 SC000 #3	L-0900	32	3.98	123.55	
3	МНБ JS G 312-292 SC000 #25	L-0550	20	0.12	58.91	
4	МНБ JS G 312-292 SC000 #3	L-0400	20	3.37	67.32	
5	МНБ JS G 312-292 SC000 #22	L-4400	32	22.50	79.87	
6	МНБ JS G 312-292 SC000 #22	L-0400	20	0.48	28.52	
7	МНБ JS G 312-292 SC000 #25	L-0550	8	0.74	63.00	
8	ГОСТ 578-82 А306	#6	L-8500	460	0.84	264.40
9	ГОСТ 578-82 А306	#6	L-8500	868	0.72	622.18
10	МНБ JS G 312-292 SC000 #25	L-0550	8	0.55	64.38	
11	МНБ JS G 312-292 SC000 #8	L-2200	8	3.43	27.40	
	Материал B20	V=0.3				

Характеристики

№	Сечение	№	Сечение	№	Сечение
1		2		3	
4		5		6	

1. Диаметр стержня 25-30 мм.
2. Диаметр стержня 12 мм.
3. Диаметр стержня 10 мм.
4. Диаметр стержня 8 мм.
5. Диаметр стержня 6 мм.
6. Диаметр стержня 4 мм.

АНСОН МК	Безопасность жизни граждан			АСН-05/2016	С.И.И.
	Исполнитель	С.И.И.	Проектировщик		
	Проверено	И.И.И.	Инженер		
	Специалист	И.И.И.	Инженер		





Т-4 ПИКАП КПП

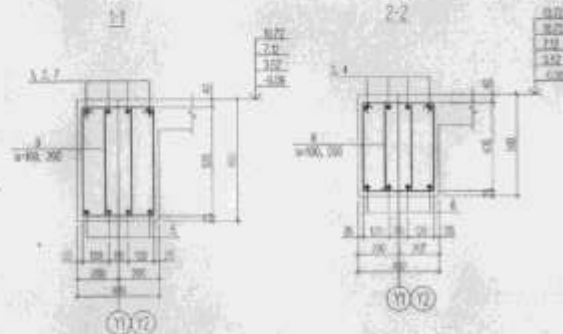
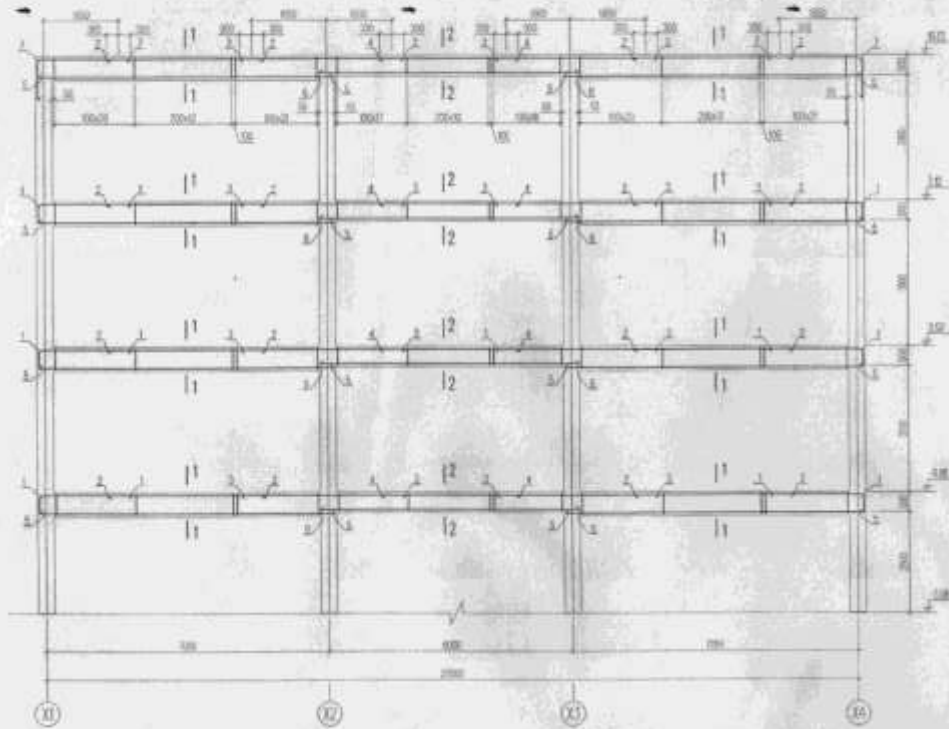

ИИИФД АСН-05/2018

ИЗДАНИЕ ЭКСПЛИКАЦИИ КОМПОНЕНТ		Дата выпуска
Исполнитель	И.И.Иванов	05.05.2018
Проверен	С.С.Сидоров	05.05.2018
Утвержден	В.В.Васильев	05.05.2018

Материалы кузова

№	Наименование	Мат	Тол. мм	Налич. жон	Единиц. изм.	Кол-во
	Рамы Р-4		2			2987.02
1	MNS JS G 312-2012 50000 #25	L-1650	34	12.56	253.32	
2	MNS JS G 312-2012 50000 #21	L-9000	32	3.80	123.56	
3	MNS JS G 312-2012 50000 #25	L-4050	32	8.12	516.91	
4	MNS JS G 312-2012 50000 #23	L-6400	16	3.37	53.86	
5	MNS JS G 312-2012 50000 #22	L-7400	32	22.60	716.87	
6	MNS JS G 312-2012 50000 #22	L-6400	16	15.45	311.32	
7	MNS JS G 312-2012 50000 #25	L-2950	8	1.74	103.32	
8	ГОСТ 578-82 А240	#8	L-4900	480	0.84	294.40
9	ГОСТ 578-82 А240	#6	L-4900	864	0.72	622.08
	Материалы БД	У-17-15				

Условные обозначения

№	Значение	№	Значение
1		2	
3		4	

1. Должна быть 10-15 мм на штифт.
2. Алюминиевые детали должны быть покрыты эмалью.
3. Цветная окраска 25 мм для всех деталей 100 мм - желтый цвет на штифтах и на штифтах.
4. Цветная окраска 25 мм для всех деталей 100 мм - желтый цвет на штифтах.



Исполнитель				№
Исполнитель	И.И.Иванов	Проверен	С.С.Сидоров	18
Утвержден	В.В.Васильев	Исполнитель	И.И.Иванов	18
Исполнитель	И.И.Иванов	Проверен	С.С.Сидоров	18



Р.5.00001.00

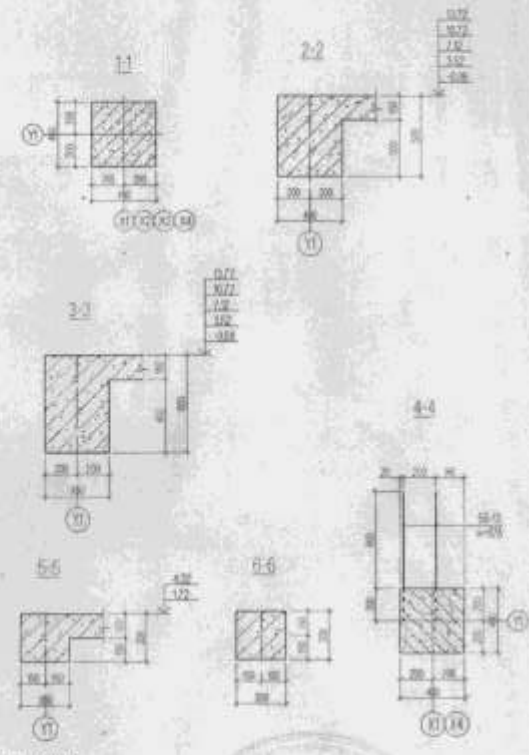
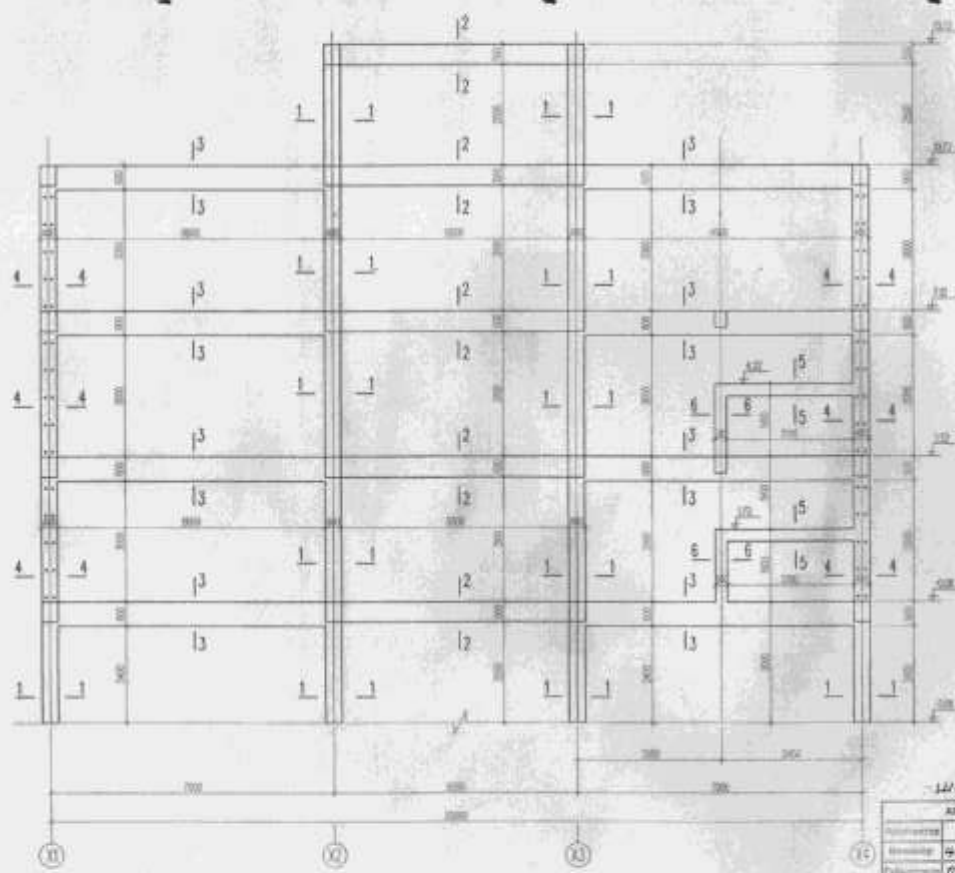

ИЗМЕН. АСН-03/2018

ИЗМЕН. АСН-03/2018		Дет. проект
Исполнитель		Заказчик
Автор	И.И.И.	Заказчик
Проверен	О.О.О.	Заказчик



1. Стены: кирпич 12-1 12-20 см или 12.
2. Английский стандартный кирпич 20-20см.
3. Угловые кирпичи 20 см шириной для фасада 120° ширина 12 см или 12 см шириной.
4. Угловые кирпичи 20 см шириной для фасада 120° ширина 12 см или 12 см шириной.

Содержание				Лист
№	Наименование	Кол-во	Примечание	1
1	Архитектурный проект	1	Р.5.00001.00	1
2	Экспликация	1	Э.И.И.	2
3	Спецификация	1	С.С.С.	3
4	Сметная документация	1	С.С.С.	4

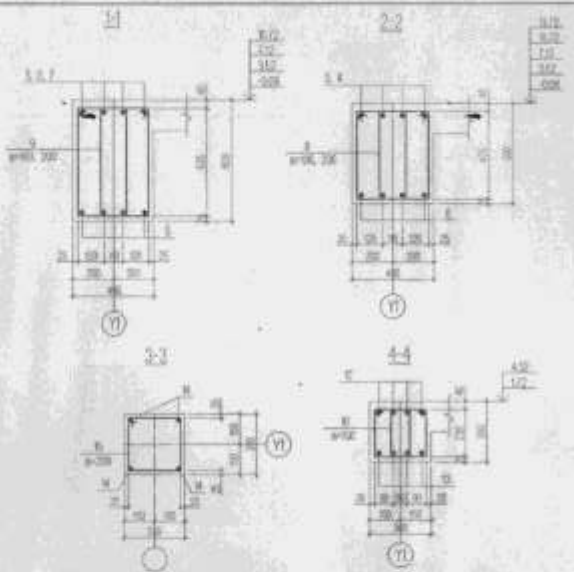
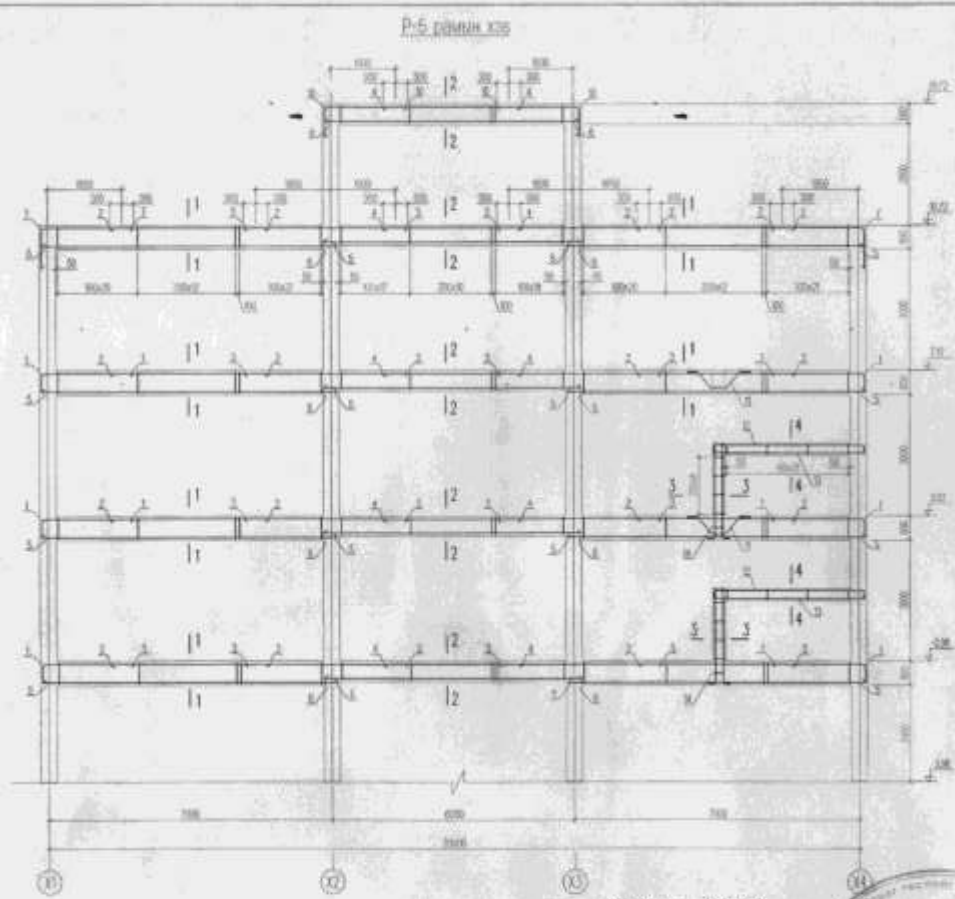

Материалы, типы

№	Наименование	Тип	Тол. ст.	Площ. сечения, кв. см	Сред. вес, кг/м
Рам П-5					
1	МНБ JS G 312-2012 S0390	425 L-0900	24	0,55	252,3
2	МНБ JS G 312-2012 S0390	#3 L-0900	32	0,86	123,55
3	МНБ JS G 312-2012 S0390	#25 L-0450	32	0,52	185,81
4	МНБ JS G 312-2012 S0390	#3 L-0400	20	3,37	57,32
5	МНБ JS G 312-2012 S0390	#22 L-7400	32	22,50	719,67
6	МНБ JS G 312-2012 S0390	#22 L-6400	20	0,48	369,02
7	МНБ JS G 312-2012 S0390	#25 L-0900	8	0,74	93,90
8	ГОСТ 578-02 А300	#8 L-1000	450	0,64	294,40
9	ГОСТ 578-02 А300	#8 L-800	864	0,72	822,88
10	МНБ JS G 312-2012 S0390	#25 L-0900	8	0,55	64,38
11	МНБ JS G 312-2012 S0390	#16 L-2200	8	3,43	27,46
12	МНБ JS G 312-2012 S0390	#16 L-4400	8	0,90	79,20
13	МНБ JS G 312-2012 S0390	#16 L-0900	8	0,55	68,40
14	МНБ JS G 312-2012 S0390	#16 L-0700	8	4,21	33,70
15	ГОСТ 578-02 А300	#8 L-0900	16	0,46	7,42
16	ГОСТ 578-02 А300	#8 L-0600	64	0,38	31,52
Материал БСН			V024		

ШУФР АСН-03/2018

Исполнитель: *И. М. Мухоморова*  
 Проверен: *О. В. Сидорова*



Условные обозначения

№	Знак	№	Знак	№	Знак
1		2		3	
4		5		6	

1. Длина арматуры 10-12 мм равна 14.
2. Длина арматуры 14 мм равна 16 мм.
3. Диаметр стержня 14 мм равен 16 мм.
4. Диаметр стержня 16 мм равен 18 мм.

	Спецификация		№
	Исполнитель	Проверен	20
	Дата	Лист	28
	Масштаб	Страна	МНБ JS G

Диметру ДН-1 ирм. арматуралар

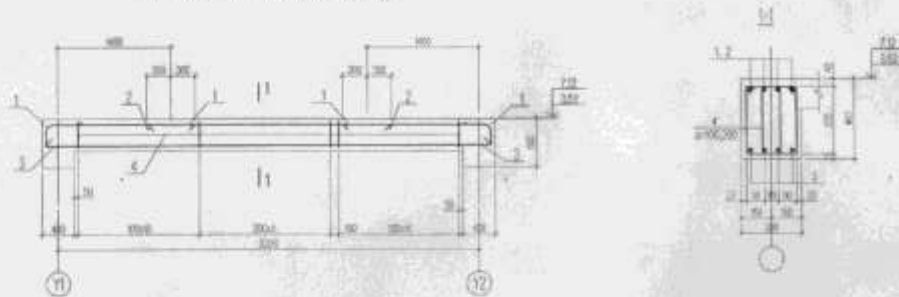

Хэсгийн тодорхойлолт

ДН	Төрөл	ДН	Төрөл
1	←	4	→

Материалын гэмтэл

ДН	Төрдөгжөө	Нэр	Тус ДН	Тус тус хэмжээний хэмжээ
Диметру ДН-1				
1		MNS JB G 312-200 SD300 #22 L-0050	26	6.23 174.50
2		MNS JB G 312-200 SD300 #13 L-0050	4	2.92 11.68
3		MNS JB G 312-200 SD300 #22 L-6000	4	17.02 68.10
4		ГОСТ 5781-82 А240 #8 L-0150	76	0.46 35.88
		Материал 820	У4.2	

ИХУД АСН-0512016

АХУЙН ЗУВЬГАЙН АЖЛАЛТ		Эх сурвалж
Харгалзах		Засварчлал
Харгалзах	М.Мунгалууд	Засварчлал
Гүйцэтгэх	О.Бату-Дорноо	Хяналт



1. Дотор үргэлж 50-90 см хэмжээтэй.
2. Агаарын цэвэрлэлтийн системийн диаметр нь 35-50 см.
3. Цэвэрлэлтийн системийн диаметр нь 20 см байх ёстой бөгөөд 70% хэмжээтэй өөрөөр хэлбэл системийн диаметр нь 14 см байх ёстой.
4. Цэвэрлэлтийн системийн диаметр нь 14 см байх ёстой бөгөөд 70% хэмжээтэй өөрөөр хэлбэл системийн диаметр нь 10 см байх ёстой.

Бэлтгэл дүрвэл зөвхөн үндэслэлээр хийгдсэн байна		Уламжлалт хэт байдал дүрвэл 20% хэмжээ		ЭС
АНХААХ ХЯА	Тусламч	О.Батууд	ЦЭН-ийн хяналт	Хяналтын үйлчилгээ
	Хяналт	О.Батууд		
АНХААХ ХЯА	Тусламч	О.Батууд	ЭТ үйлчилгээ	АНХ-190024
	Хяналт	О.Батууд		



Эсрийн даврын хүчтэй дэд үеийн геометринд

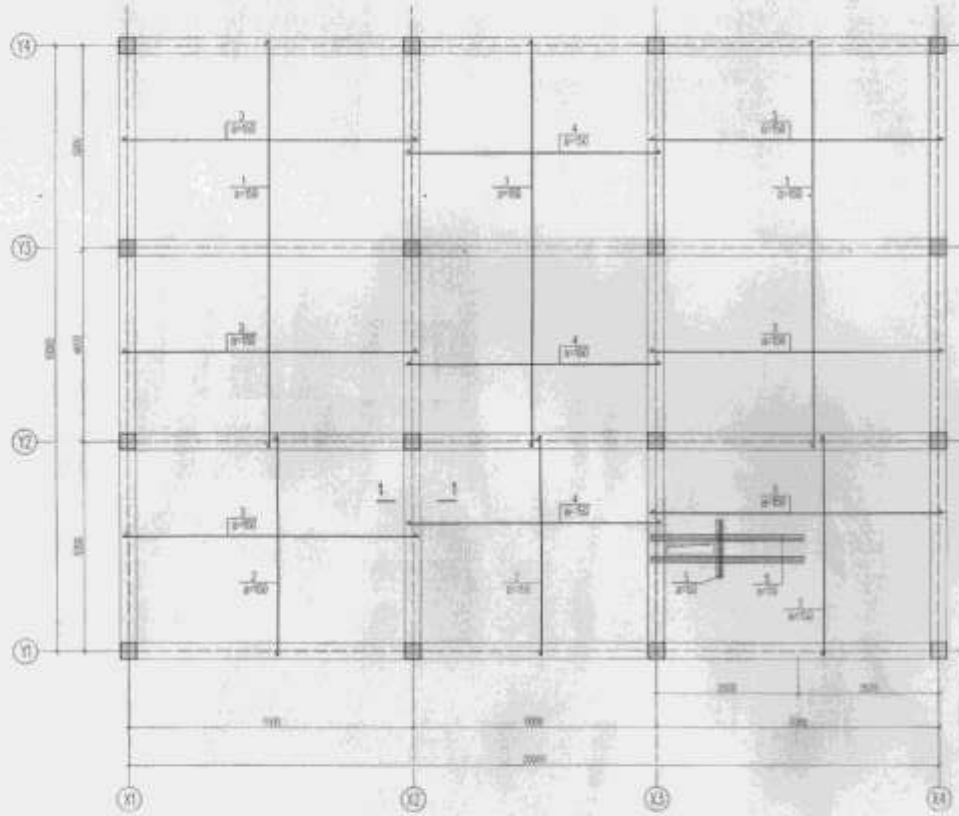

1. Эсний эрэг 60-72 см-ийг үз.
2. Асуу эрэгний гажвартай үеийг эрэг 4 багц.
3. Гүжрийн бөмбөг 28 мм-ийн багц багц багц 70% шилжээ өмнө тал талд эсний хатуу хэргийг.
4. Гүжрийн бөмбөг 28 мм-ийн (10) (10) мм-ийн багц багц үеийг эргүүлж.

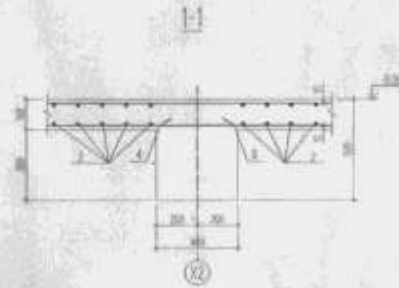

Шийдвэр АСН-03/2018

АХЛЫН ЗУВРЫН ХӨЛӨӨЛ		
Ашигласны		Эхний үеийн
Ашигласны	<i>М.М.М.М.М.М.</i>	Эхний үеийн
Ашигласны	<i>О.О.О.О.О.О.</i>	Эхний үеийн

Материалын тэмдэг					
Эд	Тайлбар	Нэр	Тоо хэд	Нэгж хэд	Бүт хэд
		Эсрийн даврын хүчтэй	1		3056.40
1		MNS JS G 312-2012 SC090 #0 L-6000	126	10.0	1272.36
2		MNS JS G 312-2012 SC090 #0 L-6000	128	5.54	709.53
3		MNS JS G 312-2012 SC090 #0 L-7400	184	7.33	1347.58
4		MNS JS G 312-2012 SC090 #0 L-6400	92	6.34	582.9
5		MNS JS G 312-2012 SC090 #6 L-6500	3	2.34	7.02
6		MNS JS G 312-2012 SC090 #6 L-6000	6	6.08	36.50
		Материал БЭЭ	V-0416		



Бэлтгэл зүйлсийн нэр, хэмжээ, гэрэл, хэргийн тэмдэг				ЭХ
АШИГЧ АХ	Зардал	1000000	<i>[Signature]</i>	Эхний үеийн хэргийн тэмдэг
	Бэлтгэл	300000	<i>[Signature]</i>	
	Гажвартай	300000	<i>[Signature]</i>	
	Бэлтгэл	1000000	<i>[Signature]</i>	
				ЭХ
				ЭХ
				ЭХ

Зоройн доторхи хучилтын дээд үеийн баримт зурвалж

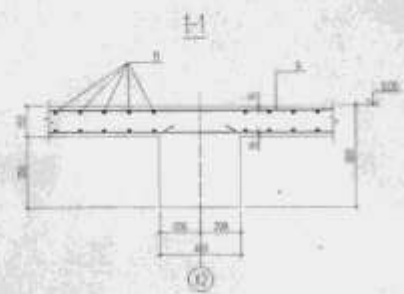
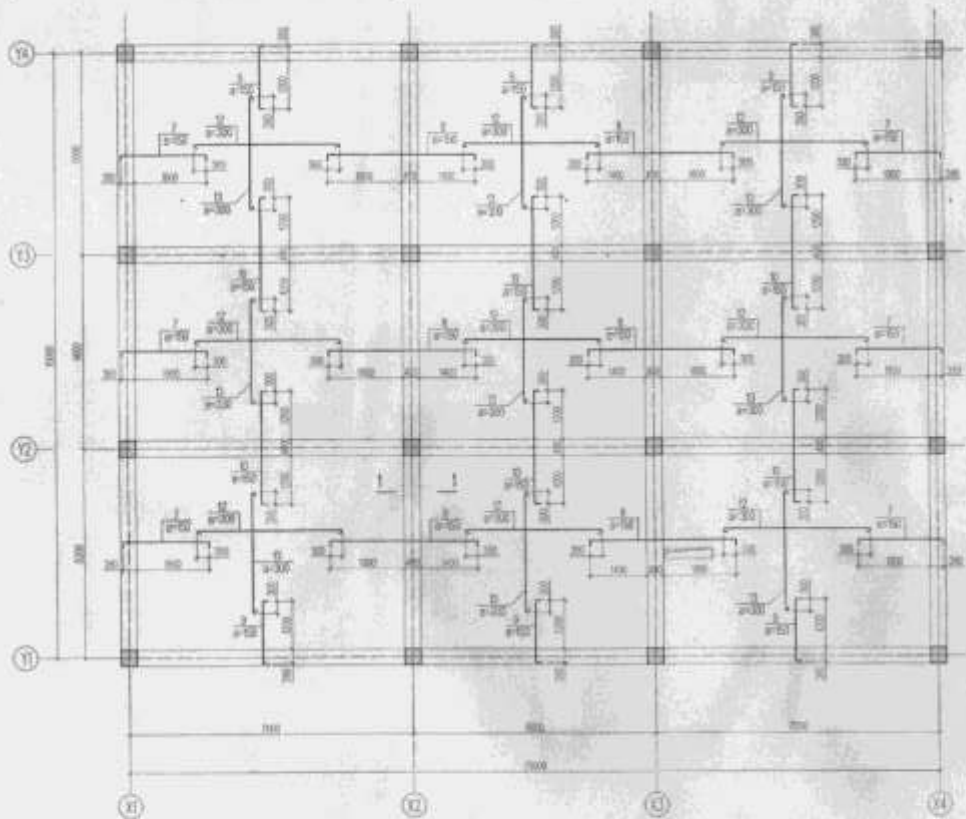

ШУУР АСН-031207Е

Ажлын дүргийн хэлбэрт		Эх сурвалж
Төрийн газар		Зөвхөн
Мэдээлэл	Н.Насрагийн	Мэдээлэл
Туслах	О.Бат-Очиал, О.Аюул	Туслах

Материалын тэмдэг						
Д.х	Тайлбар	Нэр	Тоо	Нэгж	Хэргийн хэмжээ	Төлөв
Зоройн доторхи хучилт						
7	100	MNS JS G 312-2012 SD390 #3 L-0420	84	2.40	204.00	
8	100	MNS JS G 312-2012 SD390 #3 L-0640	84	3.80	320.00	
9	100	MNS JS G 312-2012 SD390 #3 L-0820	200	1.80	360.00	
10	100	MNS JS G 312-2012 SD390 #3 L-0940	250	0.80	200.00	
11		MNS JS G 312-2012 SR295 #6 L-0900	178	2.02	359.56	
12		MNS JS G 312-2012 SR295 #6 L-0900	186	1.88	349.68	
Материалын нийт			1048			

- 1. Доторхон 100 мм-ийн хэргийн хэмжээг үз.
- 2. Ажлын дүргийн хэлбэртэй уяа уяагаар үз.
- 3. Гэрээний хугацаа 28 хоногийн дотор байх бөгөөд 100% хэмжээний хэргийн хэмжээг үз.
- 4. Гэрээний хугацаа 100% хэмжээний хэргийн хэмжээг үз.



Бичиг дүргийн хэргийн хэмжээний тэмдэг					Төлөв
	Зөвхөн	А.Очиал	Хэргийн хэмжээ	Хэргийн хэмжээ	04 01
	Бичиг	С.Аюул	Хэргийн хэмжээ	Хэргийн хэмжээ	
	Гэрээний	С.Аюул	Т.Аюул	АСН-031207Е	
	Материал	Т.Насрагийн			

1-2 даражык күүнүтүн жаз

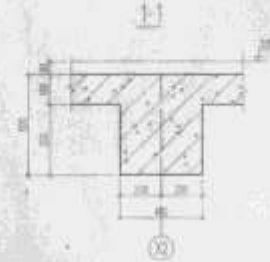
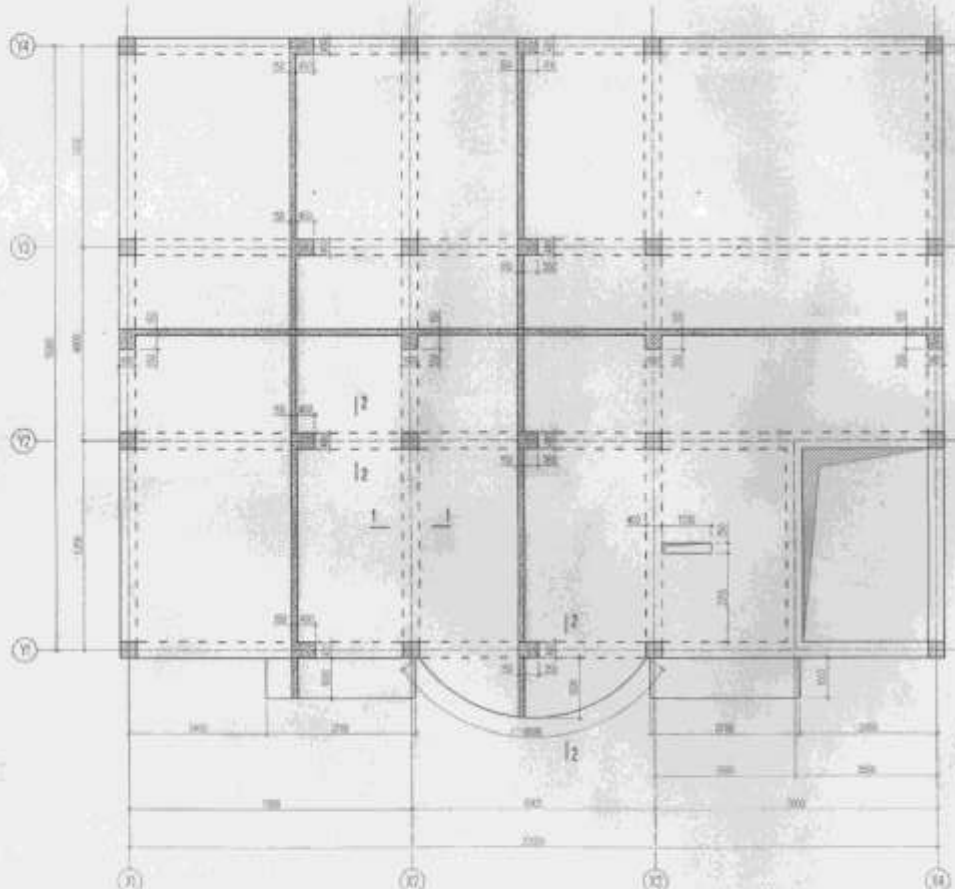

2-2

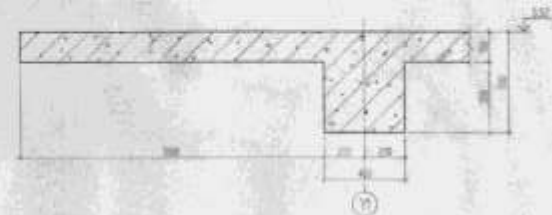

1. Даражык күүнүтүн аркасынын каттыгы
2. Алын аркасынын радиусуна тескери пропорцияда
3. Даражык күүнүтүн 20 смден кичине болушуна тескери пропорцияда
4. Даражык күүнүтүн 20 смден кичине болушуна тескери пропорцияда



Жаңыланган		
СА	Мамандар	<i>[Signature]</i>
КС	С.Аманжол	<i>[Signature]</i>
КВ	А.Аманжол	<i>[Signature]</i>
СА	С.Аманжол	<i>[Signature]</i>
СА	С.Аманжол	<i>[Signature]</i>

ШУФР АСН - 03/2018

АКЦИОНЕР		Даражык күүнүтүн
Аманжол	<i>[Signature]</i>	Даражык күүнүтүн
Мамандар	<i>[Signature]</i>	Даражык күүнүтүн
С.Аманжол	<i>[Signature]</i>	Даражык күүнүтүн

Жаңыланган					
Аманжол	Даражык күүнүтүн	20 смден кичине болушуна	10 даражык күүнүтүн	20 смден кичине болушуна	20 смден кичине болушуна
Мамандар	Даражык күүнүтүн	20 смден кичине болушуна	10 даражык күүнүтүн	20 смден кичине болушуна	20 смден кичине болушуна
С.Аманжол	Даражык күүнүтүн	20 смден кичине болушуна	10 даражык күүнүтүн	20 смден кичине болушуна	20 смден кичине болушуна
СА	Даражык күүнүтүн	20 смден кичине болушуна	10 даражык күүнүтүн	20 смден кичине болушуна	20 смден кичине болушуна



ЭМБЕР АСН-03/2018

Т-3 дэврийн хүчинтэй дээд үеийн барилдлыг тус

Ажлын зөвхөн хэлсэл		Энд ажлын
Барилгач	М.Мунгуур	Зөвшөөрч
Мэргээн	Н.Мунгуур	Зөвшөөрч
Гүйцэтгэл	О.Бат-Эрдэнэ	Ажлын

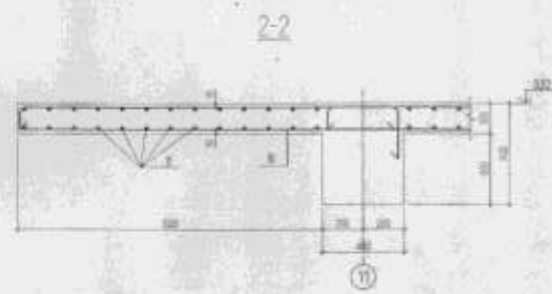
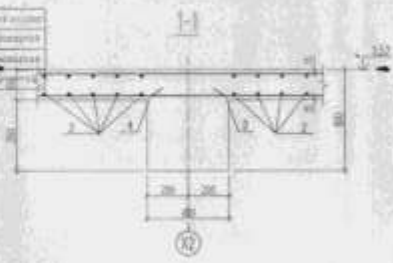
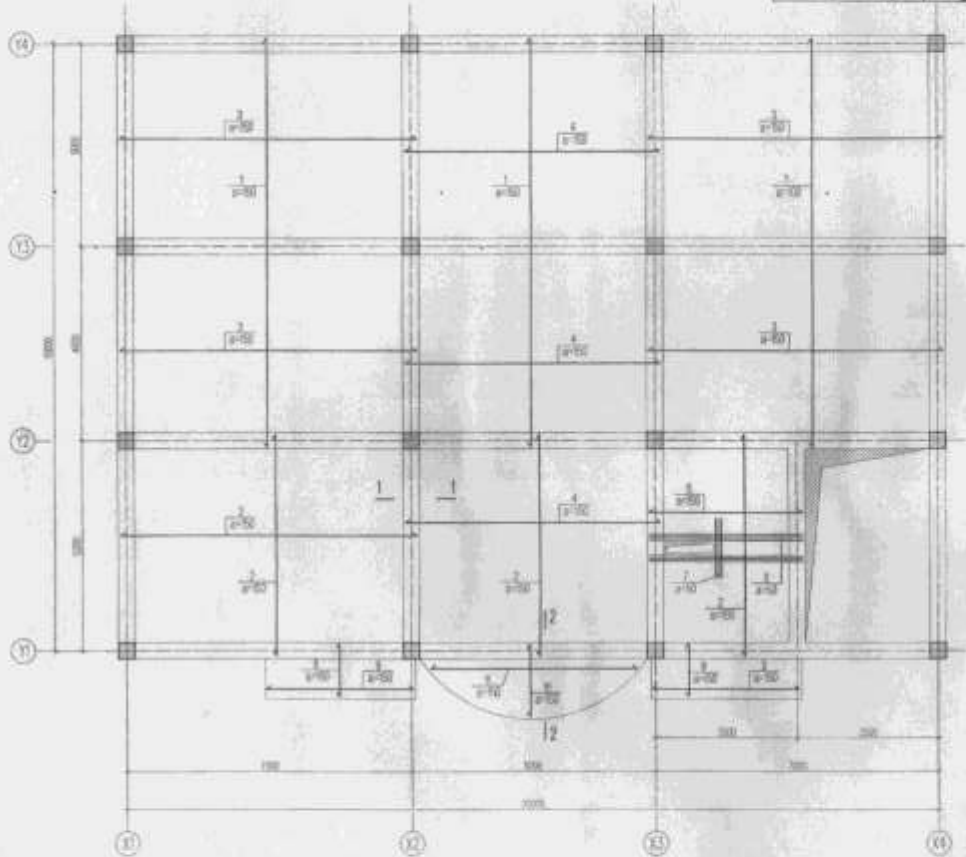

МЭДЭЭГЭЙН ТҮҮХЭД					
Д/д	Тэмдэглэл	Нэр	Тоо	Дэд	Нийж Хийгдэх Хийгдэх
		Т-3 дэврийн хүчинтэй	1		3022.8500
1		MNS JS G 312-2012 SC030 #3 L-40200	06	93.0	572.35
2		MNS JS G 312-2012 SC030 #3 L-6900	394	5.54	576.58
3		MNS JS G 312-2012 SC030 #3 L-47400	62	7.33	463.05
4		MNS JS G 312-2012 SC030 #3 L-6400	92	6.34	582.91
5		MNS JS G 312-2012 SC030 #3 L-9900	12	3.96	123.55
6		MNS JS G 312-2012 SC030 #6 L-9900	6	6.08	36.50
7		MNS JS G 312-2012 SC030 #6 L-4500	3	2.34	7.02
8		MNS JS G 312-2012 SC030 #3 L-1400	60	1.29	69.30
9		MNS JS G 312-2012 SC030 #3 L-6700	14	3.86	51.28
10	у/м	MNS JS G 312-2012 SC030 #3 L-6400	1	63.77	63.77
11	у/м	MNS JS G 312-2012 SC030 #3 L-66200	1	35.84	35.84
		Материал B20		V-0260	

1. Дугуй зэрэг 1:25 хэмжээтэй зураг.
2. Ажлын зурагын хэмжээгээр үзсэн зураг нь 2:м.
3. Цугааралтын багцны 25 хэсгийн бүтэцтэй бүтэцтэй 70% ажлын зураг нь 2:м хэмжээтэй зураг нь 1:25 хэмжээтэй.
4. Цугааралтын багцны 25 хэсгийн бүтэцтэй зураг нь 1:25 хэмжээтэй.



Зөвшөөрч дүржүүлж зөвшөөрч үзсэн үндэслэлтэй тэдгээр хэлсэлтэй				ЭЭ	
Ажлын	М.Мунгуур	Т-3 дэврийн хүчинтэй	М.Мунгуур	М.Мунгуур	М.Мунгуур
Мэргээн	Н.Мунгуур	Т-3 дэврийн хүчинтэй	Н.Мунгуур	Н.Мунгуур	Н.Мунгуур
Гүйцэтгэл	О.Бат-Эрдэнэ	Т-3 дэврийн хүчинтэй	О.Бат-Эрдэнэ	О.Бат-Эрдэнэ	О.Бат-Эрдэнэ
Шалгах	Т.Мунгуур	Т-3 дэврийн хүчинтэй	Т.Мунгуур	Т.Мунгуур	Т.Мунгуур



1-В ДИВЕРСНИ ХУЧИЛГАЙ ДАВГА ҮЙЭННЭ ХӨМӨӨТӨӨХӨӨ

Шинэ АСН - 03/2012

ХУЧИЛГАЙН ХӨМӨӨТӨӨХӨӨ		ХАМГААГАГЧИЙН ТАЛБАР
Хуучирсан	Хуучирсан	Хуучирсан
Хуучирсан	Хуучирсан	Хуучирсан
Хуучирсан	Хуучирсан	Хуучирсан

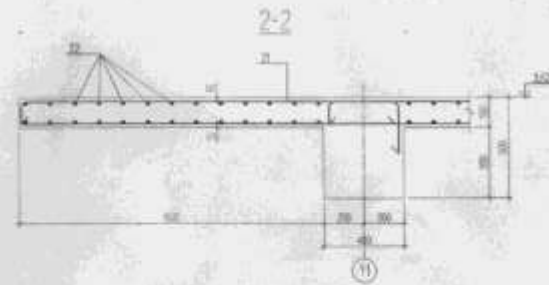
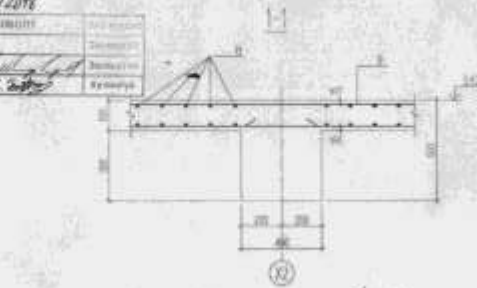
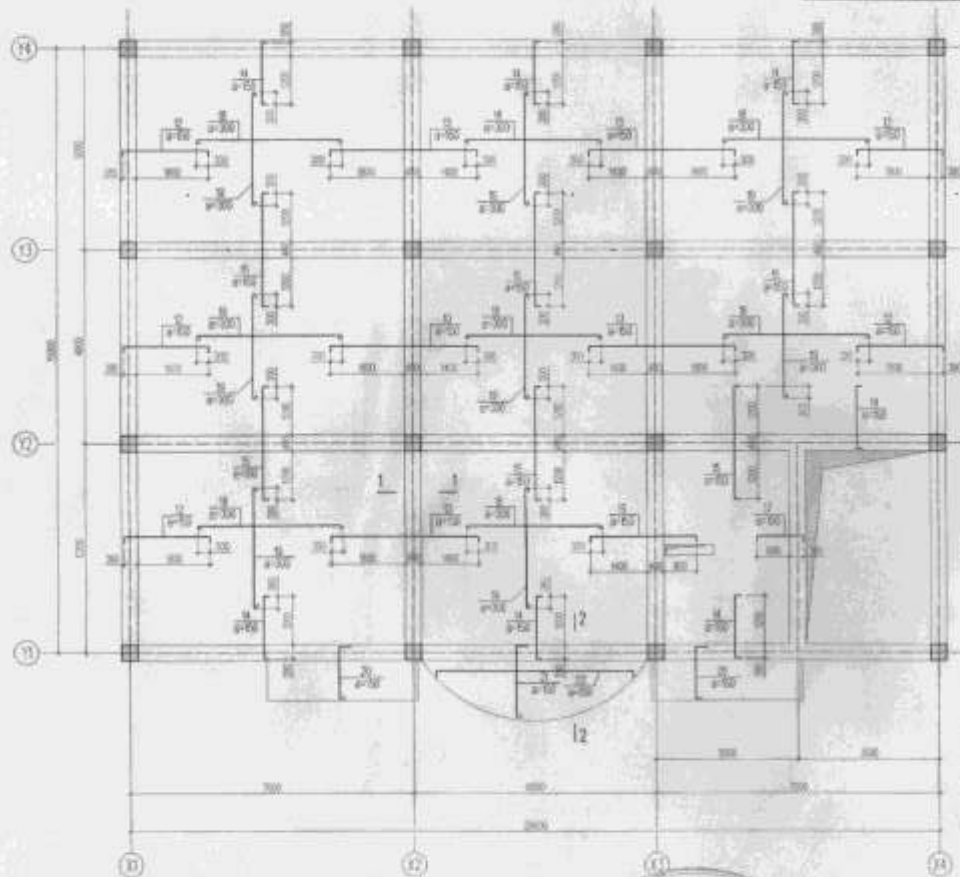

Материалын түүх					
ДА	Тэмдэглэл	Нэр	Тоо шд	Нэгж хэм	Бүх хэм
		1-р диверсний өмчлөл	1		3032.809
12	100	MNS JS G 312-2012 S0390 #3 L-0420	92	2.40	264.8
13	100	MNS JS G 312-2012 S0390 #3 L-0940	92	3.90	377.94
14	100	MNS JS G 312-2012 S0390 #3 L-4820	254	1.90	457.86
15	100	MNS JS G 312-2012 S0390 #3 L-0940	220	3.05	690.7
16	100	MNS JS G 312-2012 S0390 #3 L-0940	32	2.85	89.97
17	100	MNS JS G 312-2012 S0390 #3 L-4120	32	1.41	44.98
18		MNS JS G 312-2012 S0286 #0 L-0000	126	2.02	258.55
19		MNS JS G 312-2012 S0286 #0 L-0000	89	1.68	278.88
20	100	MNS JS G 312-2012 S0390 #6 L-0750	60	2.73	168.50
21	100	MNS JS G 312-2012 S0390 #6 L-08370	1	86.66	86.66
22	100	MNS JS G 312-2012 S0390 #3 L-09400	1	36.02	36.02
		Материал 820	V-0142		

1. Залуу гэрлэл 10-75 хэм (шд ш)
2. Агаар эвэрлэлтийн хөндөгчид нийцүүлэн 10 хэм
3. Гутгаарч багана 28 хэмийн дотроо байртай 10W эвэрлэлт хөндөгчид нийцүүлэн
4. Гутгаарч багана MNS JS G 312-2012-ийн дагуу байртай



Төрийн дүрвэл, зөвшөөрлийн гэрлийн хөндөгчид байртай					ББ
Улаанбаатар хот, Зөвлөх дүүрэг 20-д байртай					
Эзэрлэл	Болорхой		1-р диверсний өмчлөл	Хөндөгчид байртай	27
Материал	Эвэрлэлт		1-р диверсний өмчлөл	Хөндөгчид байртай	27
Гутгаарчид	Эвэрлэлт		1-р диверсний өмчлөл	Хөндөгчид байртай	27
Материал	Эвэрлэлт		1-р диверсний өмчлөл	Хөндөгчид байртай	27

2-я линия здания кв

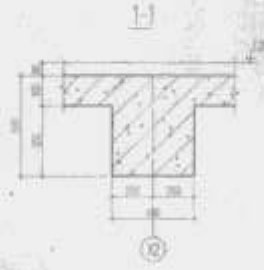
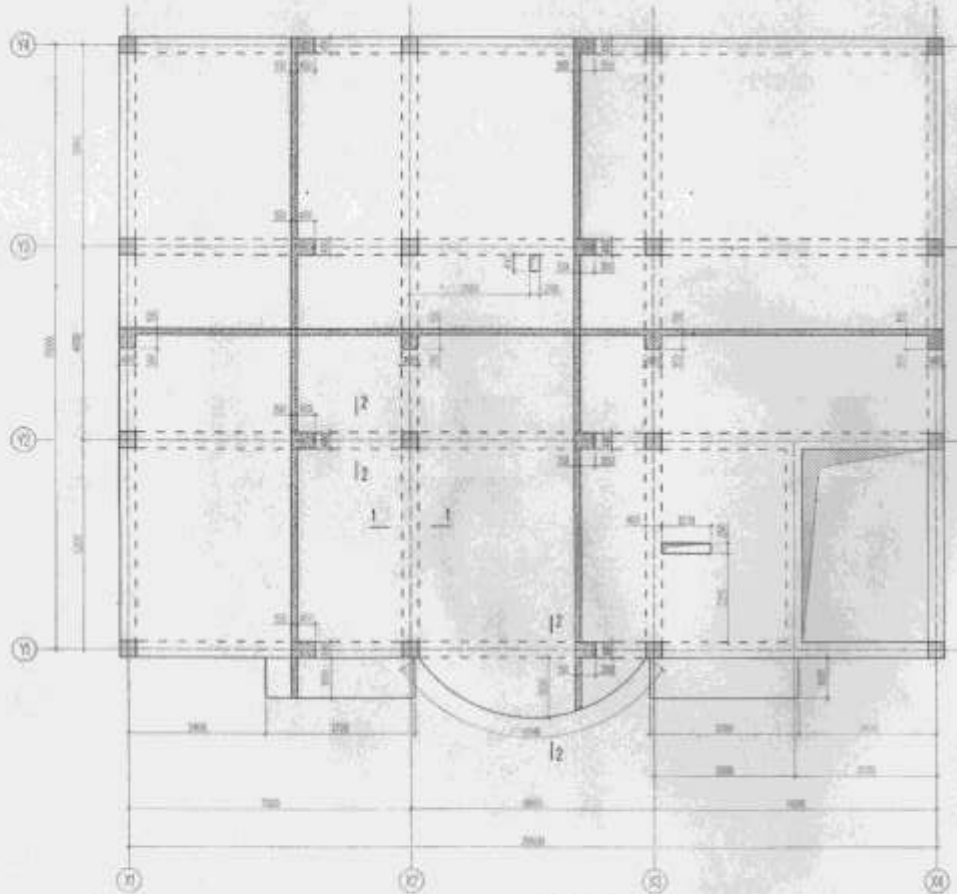

2-2

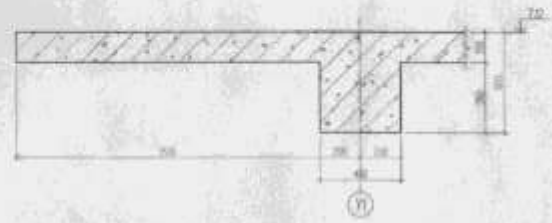

- 1. Стены и перегородки кирпичные шпатель шпатель
- 2. Лестничные площадки и ступени бетонные
- 3. Полы бетонные с покрытием из линолеума или паркета
- 4. Потолки бетонные с штукатуркой



Спецификации		
МА	Кирпич	1000/650/250
МО	Линолеум	20/0,25
МУ	Линолеум	20/0,25
МВ	Стекло	4/4
МД	Стекло	4/4

**ИИИФД АСН - 01/2018**

Исполнительная организация	
Исполнитель	ИИИФД АСН
Проектировщик	ИИИФД АСН
Инженер	ИИИФД АСН

Сведения об объекте				Сведения о проекте	
Наименование	Объект	ИИИФД АСН	Этап	Проект	ИИИФД АСН
Адрес	Объект	ИИИФД АСН	Дата	2018-04-01	
Инвестор	Объект	ИИИФД АСН	Состав	ИИИФД АСН	
Заказчик	Объект	ИИИФД АСН	Состав	ИИИФД АСН	
Проектировщик	Объект	ИИИФД АСН	Состав	ИИИФД АСН	

**ШУБД АСН-0312016**

ХУТГАЙ ЗУВИГЫН ХЭРЭГЭЛТ

Эхлэлтэй	Эхлэлтэй
Эхлэлтэй	Эхлэлтэй
Эхлэлтэй	Эхлэлтэй
Эхлэлтэй	Эхлэлтэй

2-й дараах хүчинтэй дараа үеийн өөрчлөхөд

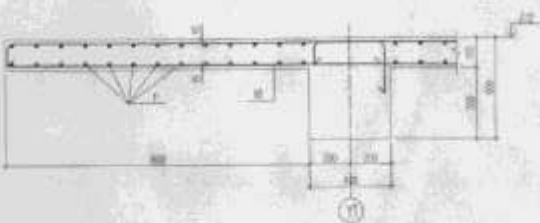
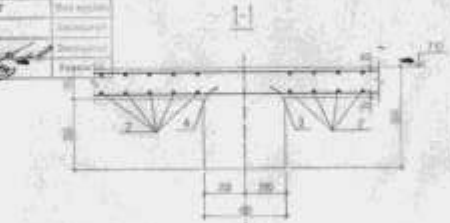
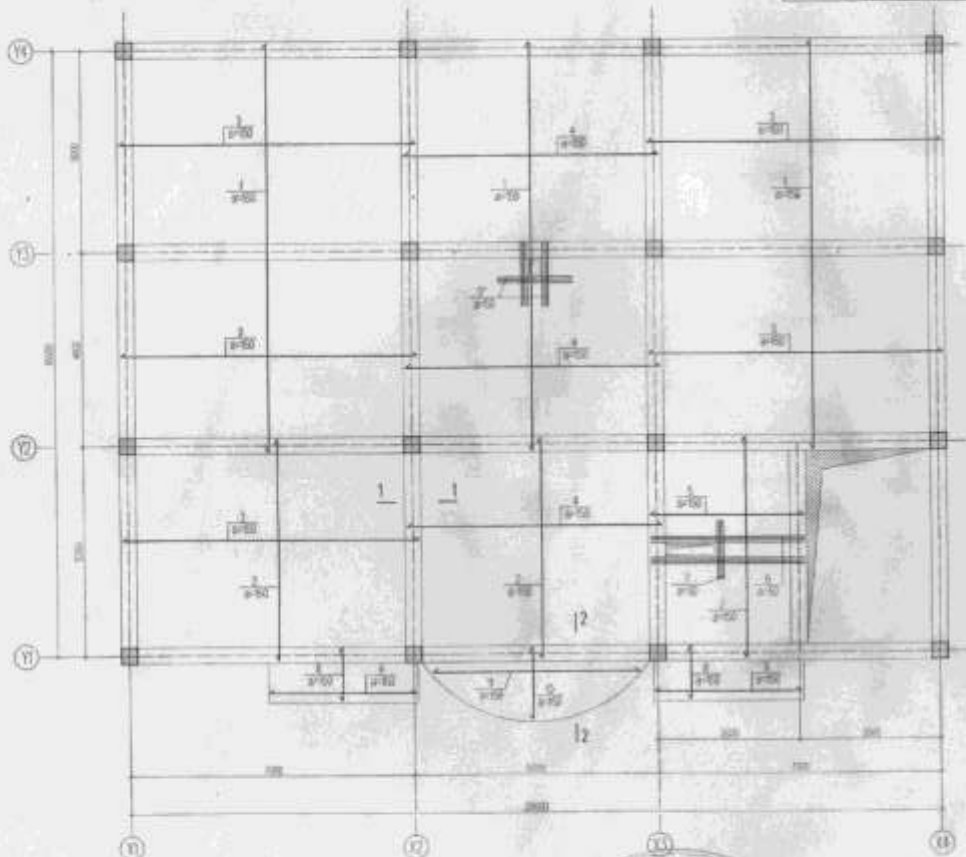

**Материалын тэмдэг**

Д/д	Тэмдэглэл	Нэр	Тогт	Төрөл	Хэмжээ	Төрөл	Хэмжээ
		2-р дараах хүчинтэй	1				2647.9220
1		MNS JS G 312-2012 SC090 #3	L-40200	С3	33.6		1272.35
2		MNS JS G 312-2012 SC090 #3	L-6500	С4	6.54		576.58
3		MNS JS G 312-2012 SC090 #3	L-7400	С2	7.33		193.85
4		MNS JS G 312-2012 SC090 #3	L-6400	С2	6.34		360.91
5		MNS JS G 312-2012 SC090 #3	L-6300	С2	3.86		225.56
6		MNS JS G 312-2012 SC090 #3	L-6500	С	6.28		365.0
7		MNS JS G 312-2012 SC090 #3	L-6500	С	2.81		25.27
8		MNS JS G 312-2012 SC090 #3	L-6500	С	2.34		7.02
9		MNS JS G 312-2012 SC090 #3	L-4400	С3	1.39		59.33
10		MNS JS G 312-2012 SC090 #3	L-6700	С4	1.00		9.29
11	У/М	MNS JS G 312-2012 SC090 #3	L-6400	С	53.77		53.77
12	У/М	MNS JS G 312-2012 SC090 #3	L-98200	С	25.84		35.84
		Материал B20	V-60.62				

1. Дотор зурвалж 14-15 нумартай
2. Ахуйн зурвалжын хэмжээг өөрчлөхөд
3. Дугаартай зурвалж 28 нумартай бол бусад дугаартай зурвалж 10% хэмжээг өөрчлөхөд
4. Дугаартай зурвалж 17-18 нумартай бол бусад дугаартай зурвалж 10% хэмжээг өөрчлөхөд



	Бэлтгэсэн зурвалжын эзэн шалбаралтын тусламжтайгаар баригчид			2-р дараах хүчинтэй дугаартай зурвалж	Хуульч 28 / 30
	Засвар	Б.О.Тогтоо			
	Урьдчилсан	С.Батсүр			
	Гуравдугаар	С.Батсүр			
Мөхөөгч	Т.Нарангуй				

№№ АСН-03/2018

АКТИВНИ СУЏИЊА ВОДИЊИ		Датум издања
Издање	1	15.05.2018
Дизајнер	Д. Милошевић	Пројектор
Пројектор	Д. Милошевић	Пројектор
Пројектор	Д. Милошевић	Пројектор

2-0 димензија криволинијског водовода

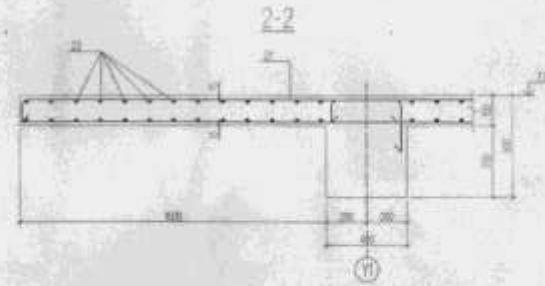
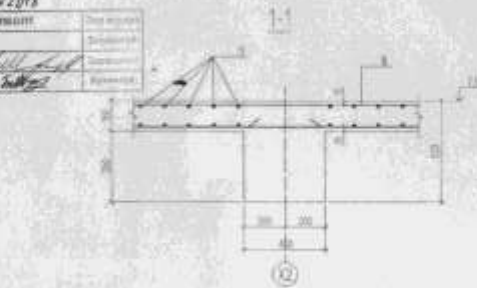
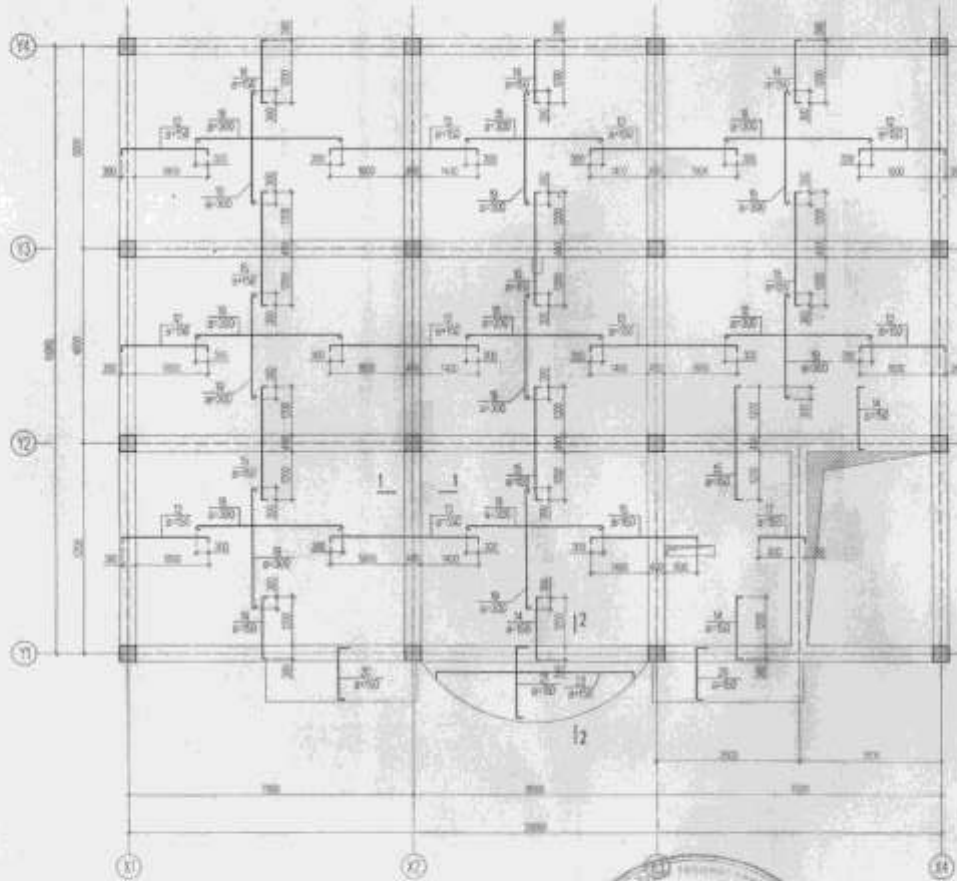

Материјални лист						
Др.	Техничка	Име	Тол. Др.	Покр. површ. м <sup>2</sup>	Вкуп. цен. ден.	
		2-0 димензија криволинијско	1		3032,84	
12	100	MNS JS G 312-202 S0000 #13	L-2420	52	240	354,6
13	100	MNS JS G 312-202 S0000 #13	L-0940	52	3,60	577,84
14	100	MNS JS G 312-202 S0000 #13	L-1820	254	1,80	457,86
15	100	MNS JS G 312-202 S0000 #13	L-0040	226	3,60	600,0
16	100	MNS JS G 312-202 S0000 #13	L-0840	32	2,88	86,97
17	100	MNS JS G 312-202 S0000 #13	L-1420	32	1,44	44,36
18		MNS JS G 312-202 S0295 #16	L-0900	128	2,02	254,05
19		MNS JS G 312-202 S0295 #16	L-0068	96	1,68	378,88
20	100	MNS JS G 312-202 S0399 #16	L-1750	50	2,73	106,50
21	100	MNS JS G 312-202 S0399 #16	L-0820	1	106,05	106,96
22	100	MNS JS G 312-202 S0399 #16	L-08400	1	38,52	38,52
		Материјал ВД	V-03,02			

- 1. Димензија криволинијског водовода
- 2. Активни сујачи водовода
- 3. Димензија криволинијског водовода
- 4. Димензија криволинијског водовода



Својим димензијама и материјалом, постојеће водоводне постројке				Условима заградње и постојећим димензијама	
Издање	Дизајнер	Пројектор	Пројектор	2-0 димензија криволинијског водовода	3032,84
Издање	Д. Милошевић	Д. Милошевић	Д. Милошевић	17.05.2018	АСН-03/2018
Издање	Д. Милошевић	Д. Милошевић	Д. Милошевић	17.05.2018	М-50/100



3-о дөңгөн күчөткөн дооду үчкөң асыгуучулар

Шифр АСН-03/2018

Күчөткөчү	А. Мамеджурев	Эки күрөң
Масштаб	1:100	Заманбап
Түзгөнчү	А. Мамеджурев, Т. Байралиев	Түзгөнчү

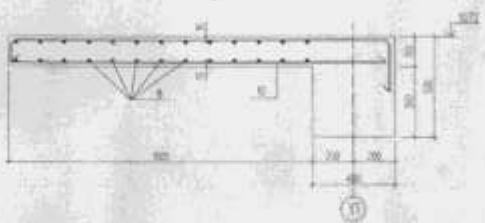
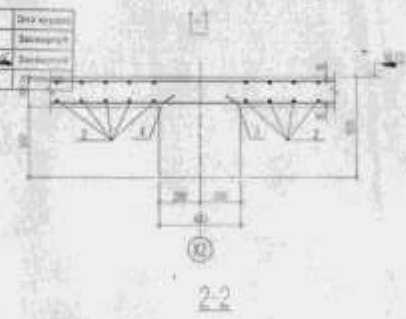
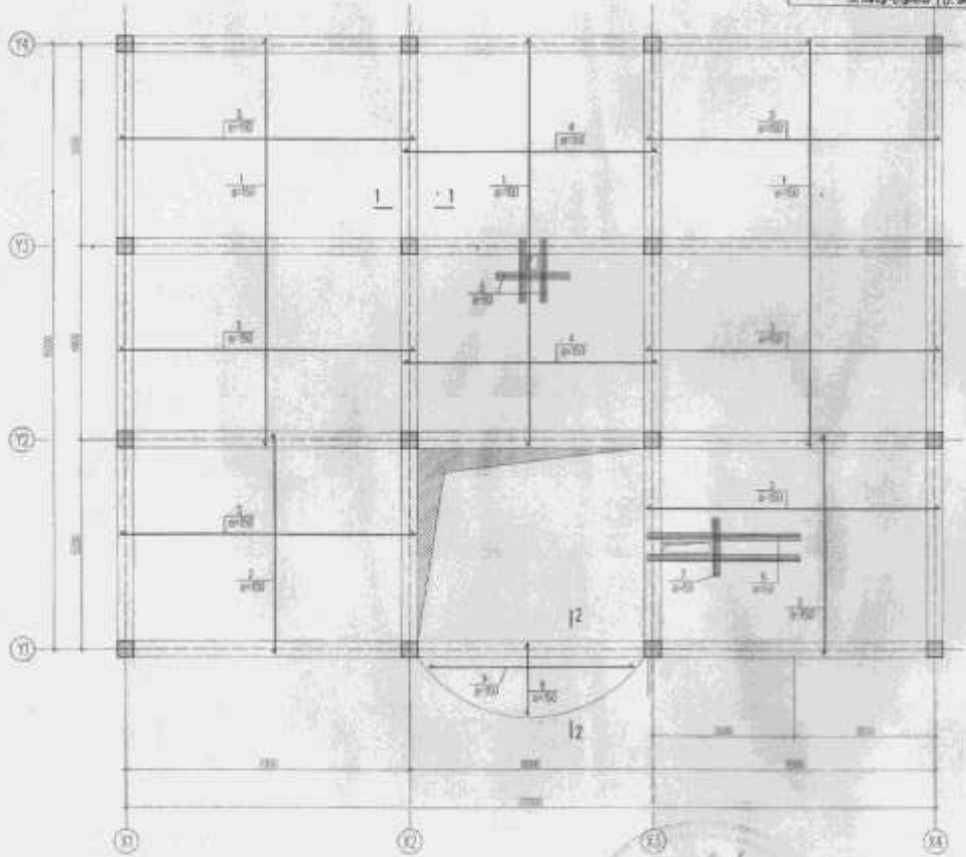

Материал түзүүсү

ДК	Тамгалыгы	Нөр	Тоо Аж	Нөсөжүнүн Аж	Күчү Аж	
		3-о дөңгөн күчөт	1		300,24	
1	MKS JS C 30-20/20	SD300 #8 L-4000	126	0,30	1272,36	
2	MKS JS C 30-20/20	SD300 #8 L-6000	87	5,54	371,45	
3	MKS JS C 30-20/20	SD300 #8 L-4000	164	7,30	1347,56	
4	MKS JS C 30-20/20	SD300 #8 L-4000	60	0,34	380,16	
5	MKS JS C 30-20/20	SD300 #8 L-8000	9	2,81	25,27	
6	MKS JS C 30-20/20	SD300 #8 L-3000	6	6,96	36,50	
7	MKS JS C 30-20/20	SD300 #8 L-4000	3	2,34	7,02	
8	УМ	MKS JS C 30-20/20	SD300 #8 L-6000	1	53,77	53,77
9	УМ	MKS JS C 30-20/20	SD300 #8 L-8000	1	36,84	36,84
		Материал БЭ	V-02,1			

1. Дөңгөн үчкөң 12-о үчкөң үчкөң.
2. Бөлмө үчкөңүнүн калыңдыгы үчкөң үчкөң 12-о.
3. Цулулар бөлмө 20-көңүлүнүн бөлмө 20-көңүлүнүн 27% көлөмүнүн үчкөң үчкөң үчкөң үчкөң.
4. Цулулар бөлмө 20-көңүлүнүн бөлмө 20-көңүлүнүн үчкөң үчкөң үчкөң.



Abi SKY	Эскиз	2018.09.18	3-о дөңгөн күчөткөн	А. Мамеджурев	03
	Ачык	2018.09.18			
Abi SKY	Күчөткөн	2018.09.18	3-о дөңгөн күчөткөн	А. Мамеджурев	03
	Шартап	2018.09.18			



3-р даражын хүчинтэй дотоо үйлдвэрлэлийн зураг

МНЭД АСН - 0512018

АЛТЫН ЗҮРГИЙН ХӨРӨӨТ		Эх үүсвэр
Хуучиргал		Зөвшөөрөгдөхгүй
Өөрчлөлт	А.Мунгалсан	Эргэлтгүй
Удиртгал	О.Баян-Аюул, О.Булдзуу	Бэлтгэсэн

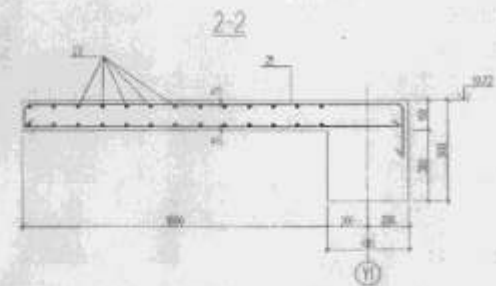
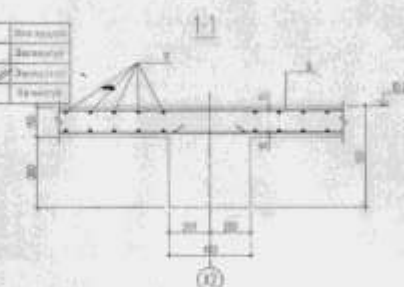
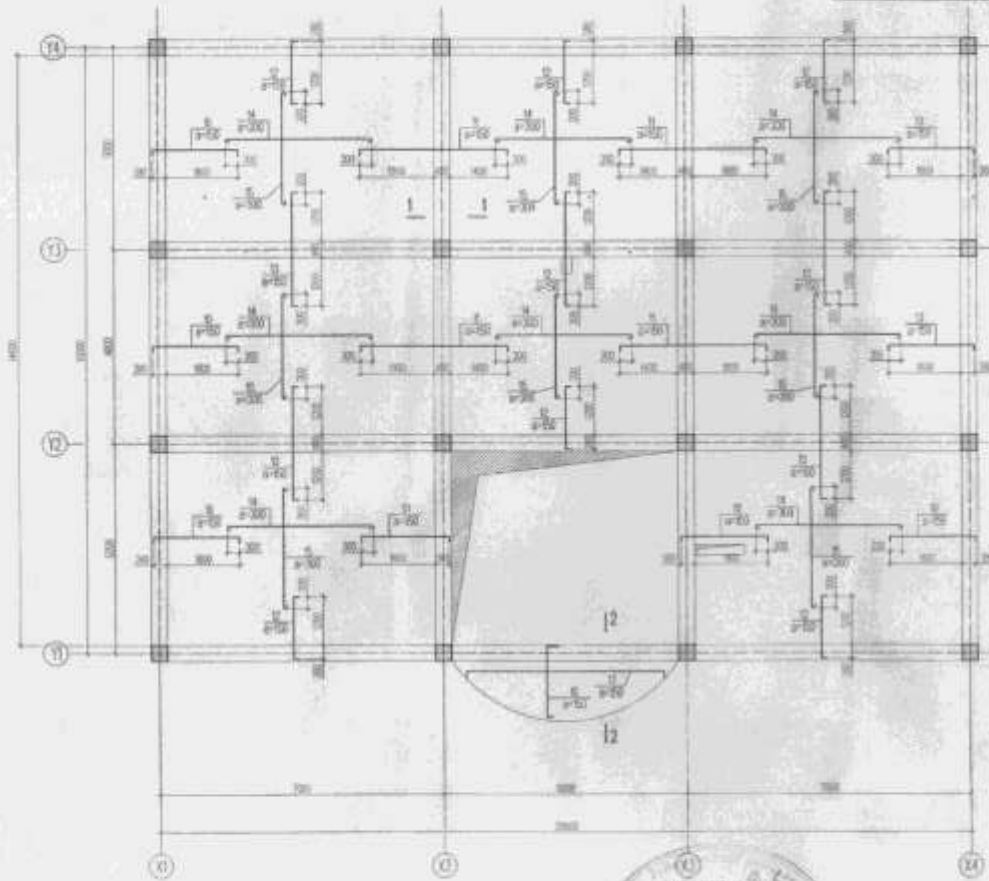

Материалын түүх				
Д.д.	Тайлбар	Нэр	Тус бүр	Нэгж хэмжээний үнэ
		3-р даражын хүчинтэй	1	2840.98
10	001	МНЭ АСН Г 312-2012 SC000	#3 L-0425	248 2.40 594.36
11	001	МНЭ АСН Г 312-2012 SC000	#3 L-0840	120 3.80 456.79
12	001	МНЭ АСН Г 312-2012 SC000	#3 L-0820	250 1.80 450.45
13	001	МНЭ АСН Г 312-2012 SC000	#5 L-0040	254 3.01 764.05
14		МНЭ АСН Г 312-2012 SC005	#0 L-0800	128 2.02 258.56
15		МНЭ АСН Г 312-2012 SC005	#0 L-0000	180 1.68 302.40
16	001	МНЭ АСН Г 312-2012 SC000	#6 L-0820	1 100.00 100.00
17	001	МНЭ АСН Г 312-2012 SC005	#3 L-0840	1 38.02 38.02
		Материалын түүх	1-022	

1. Зураг үйлд 10-17 саят рэг н
2. Алтын зурагын хэргэлтийн үйлдвэр н.т.м
3. Зурагын хэргэлт 38 хувийн 60% хэмжээтэй 20% хэмжээг өөр өөр хэмжээний хатуу хэрэгсэл.
4. Зурагын хэргэлт 60% хэмжээг өөр өөр хатуу хэрэгсэл.



Abdusav	Бэлтгэл дараахь зураг үйлдвэрлэлийн үйлдвэрлэлийн хөдөлгөөнийг хийж бэлтгэл дараахь 20-р дараа			65
	Зардал	Д/Орлог	3-р даражын хүчинтэй үйлдвэрлэлийн зураг	Хуучиргал
	Өөрчлөлт		ЭТ үйлдвэр	МНЭ-022018
	Түрүүлэгч	Хуучиргал		18.00 18.00
МОНГОЛ УЛС	Удиртгал	Т.Мунгалсан		





1-р даярғын шатын байуушат

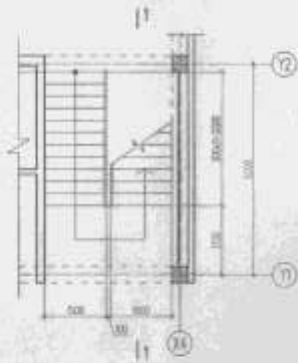

2-3-р даярғын шатын байуушат

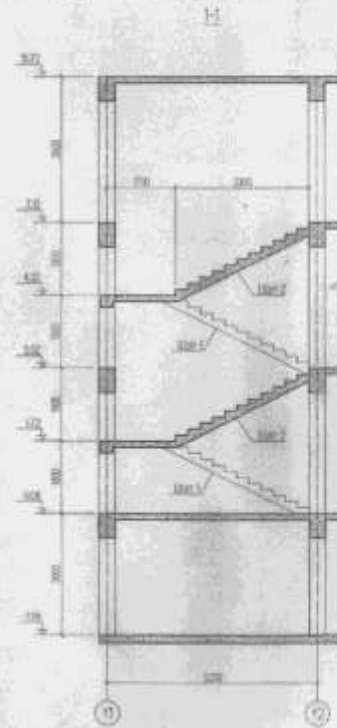
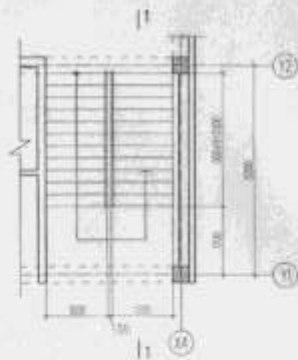

ШИПАР АСН-0312018

АСТЫН КИРИШНИ БИРЛЕСИ		БЭТ НОМЕРИ
Курсантты		Курсантты
Маманат	А. Жолдасбеков	Маманатты
Түзеткен	А. Жолдасбеков	Түзеткен



Материалдар кестесі

Д/а	Тамбалағы	Нар	Топ Ал	Темірлік саны Ал	Темірлік саны Ал/а	Табалар
1		Шар Ш-1	2	316,0	1,9	16-36
2		Шар Ш-2	2	255,29	1,9	16-37

1. Элементтер көлемі әртүрлі емес

Бөгелер даярғын шатын шешетін таспа қондырғысы						36
Уақытша қолдануға арналған құрылыс						
Амал	2018жыл		Шатын байуушы, орман	35	21	
Амал	2018жыл		БТ үлгісі АСН 9004			10:00
Амал	2018жыл					

Шар У-1-ийн бичиглэл

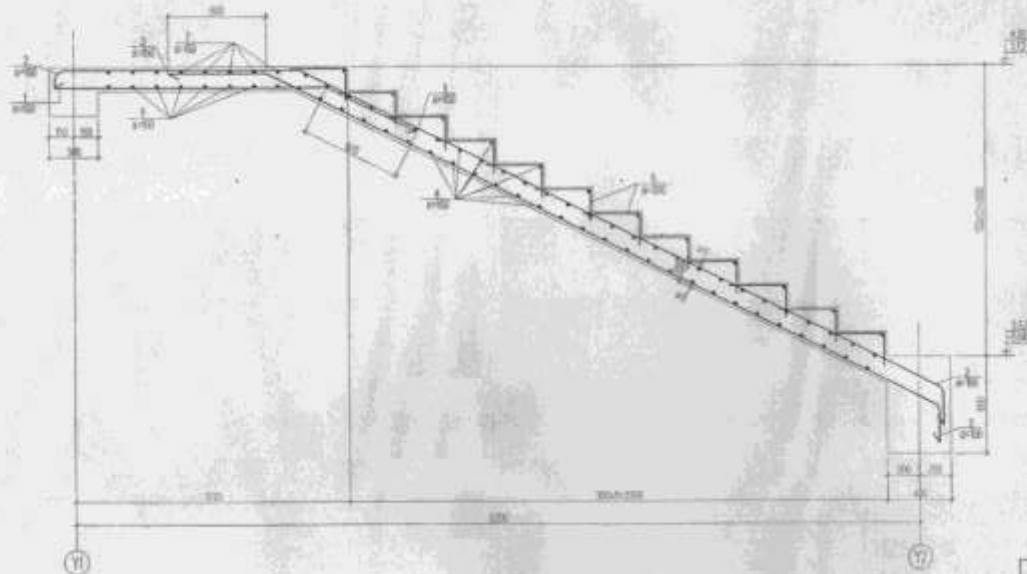

Шар У-1-ийн арматурлагын хэсэгчилсэн байгуулалт

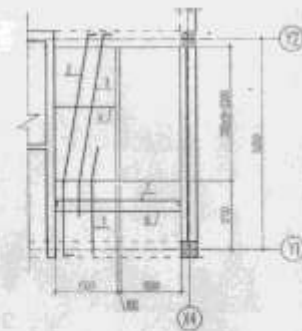

ШУУД АЧН - 05/2018

АХИЙН ЗҮҮМБЭР АЛБАН		Энэ хүрээ
Ажиллагаа	Х.Мунгалмаа	Зөвшөөрч
Шалгах	О.Баян-Аюул	Зөвшөөрч
Урьдчилсан	О.Баян-Аюул	Харгалж



Хэсгийн тодорхойлолт

Эн	Зурал	Эн	Зурал
1		2	
3		4	

1. Энэ зураг БСЗ 101-ийн д.
2. Ахуйн зурагын хэсэгчилсэн байгуулалт нь Тухайн Тухай.
3. Цэвэрлэлтийн 2х хэмжээний байр болон байр 20% шалгах үеэр энэ зурагт өөрөөр хатуу хэргийг.
4. Цэвэрлэлтийн үеэр БСЗ 101-ийн өөрөөр хатуу хэргийг.

Материалын тэмдэг							
Дэд	Тэмдэгтэй	Нэр	Төрөл	Хэмжээ	Хэсэг	Бүтэц	
		Шар У-1	2			285.0	
1		MNS JS G 312-2012 S0390 #0	L-2300	10	2.28	22.77	
2		MNS JS G 312-2012 S0390 #0	L-6400	10	6.34	63.38	
3		MNS JS G 312-2012 S0390 #0	L-6500	10	6.45	64.45	
4		MNS JS G 312-2012 S0390 #0	L-4500	68	1.48	14.81	
5		ГОСТ 5781-82 А240	#8	L-600	84	0.24	20.16
6		MNS JS G 312-2012 S0390 #0	L-600	9	3.07	37.82	
7	100	MNS JS G 312-2012 S0390 #0	L-3040	9	3.0	28.70	
		Материал Б20	V-43				

Бичиг дүрмийн тухай үндэслэлийн тухай мэдээлэл				БС
Урьдчилсан эх барилгын дүрэм 2018-аар				
Засвар	Х.Мунгалмаа	Цэвэрлэлтийн үеэр У-1-ийн арматурлаг	2018.05.10	20
Бичиг	Х.Мунгалмаа	Цэвэрлэлтийн үеэр У-1-ийн арматурлаг	2018.05.10	20
Тайлбар	Х.Мунгалмаа	Цэвэрлэлтийн үеэр У-1-ийн арматурлаг	2018.05.10	20
Амжилттай	Х.Мунгалмаа	Цэвэрлэлтийн үеэр У-1-ийн арматурлаг	2018.05.10	20

Шат III-2 армирование

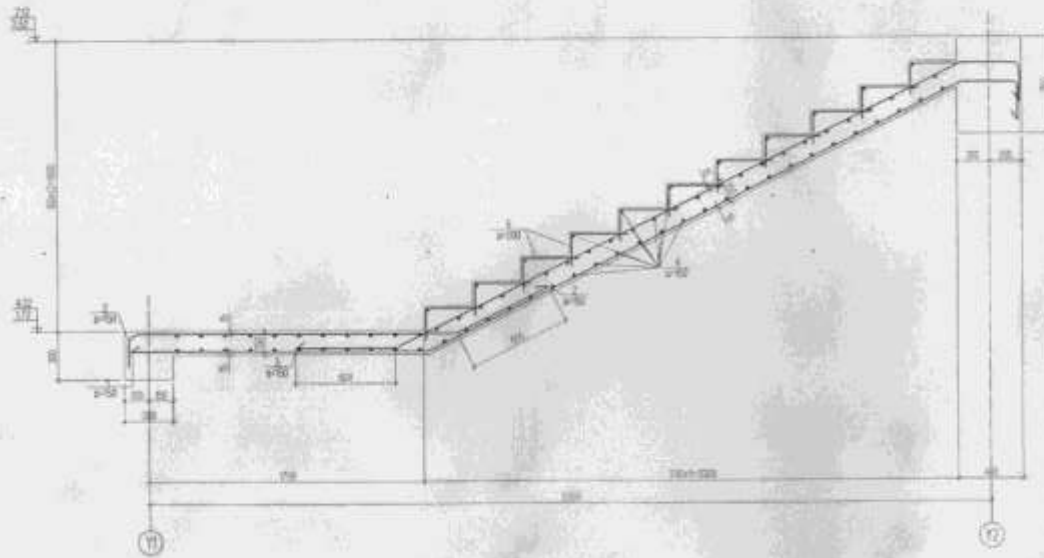

Шат III-2-ийн армируулагын хэргэлцсэн байгуулалт

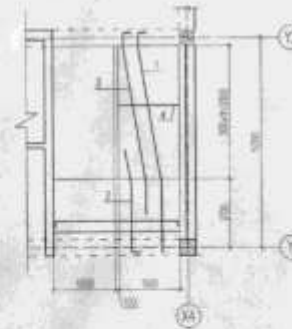

- ШУУР АСН - 03/2018

АНХЫН ЗЭРГЭЭН ХӨРӨӨТ		Өгөгдөл
Эргүүлэгч		Эргүүлэгч
Төлөөлөгч	М.Мунгуурт	Төлөөлөгч
Гүйцэтгэгч	Ойгоо-Ариу	Гүйцэтгэгч



Материалын түүх						
Дх	Тэмдэглэл	Үнд	Тоо АН	Туск хэмжээ	Урт хэмжээ	
		Шат III-2	2			255.29
1		MNS JS G 312-2012 SD200 #10 L-6000	10	5.90	59.00	
2		MNS JS G 312-2012 SD200 #10 L-6750	10	2.72	27.20	
3		MNS JS G 312-2012 SD200 #10 L-6050	10	5.00	50.00	
4		MNS JS G 312-2012 SD200 #10 L-6500	86	1.49	149.00	
5		ГОСТ 5781-82 A240 #8 L-600	94	0.24	22.56	
		Материал 500	√4.5			

Хэсгийн тодорхойлолт

Дх	Зэрэг	Дх	Зэрэг
1		2	
3		4	

1. Дундуу зэрэг III-2-ийн хэлбэр
2. Агийн зэрэгний хэргэлцүүлэг үндсэндээ 20 см-ийн тус тус
3. Цугаарал болон 20 см-ийн тус тусын 70% зэрэгний хэлбэр нь хэргэлцүүлэг үндсэндээ 20 см-ийн тус тус
4. Цугаарал болон 20 см-ийн тус тусын 70% зэрэгний хэлбэр нь хэргэлцүүлэг үндсэндээ 20 см-ийн тус тус

Бичиг дараахь зөвхөн үндсэндээ тэмдэгтээр бичигдсэн үзүүлэлтүүд нь байхгүй гэдэгтэй 20 см-ийн тус тус				СЭ
Эргүүлэгч	Төлөөлөгч	Гүйцэтгэгч	Түгээмэл шат III-2-ийн армируулаг	Хүндийн тус тус
Мунгуурт	Мунгуурт	Ойгоо-Ариу	ЭГ хэлбэр АСН-03/2018	37 10
Эргүүлэгч	Төлөөлөгч	Гүйцэтгэгч		МНЭ

ГАДНА ХОЛБОО



"DUCAT" Co., Ltd  
Engineering Design

Тусгай зөвшөөрөл: ЗТ16-1479/13

Зургийн шифр: DC-19-A3-04

Улаанбаатар хот, Багахангай дүүрэг, 1-р хороо  
"ЦАГДААГИЙН ХЭЛТЭС"-ИЙН БАРИЛГА  
/Гадна холбооны ажлын зураг/

"Дукат" ХХК-ний захирал  /С.Алтанцэцэг/

"Дукат" ХХК-ний инженер  /Д.Сэргэлэнбаатар/

Улаанбаатар хот 2019 он

**Таних тэмдэг**

	Одоо байгаа хуваарилалт шүүвэл /гайна/
	Одоо байгаа хуваарилалт мүүжээний бүлгээр
	Одоо байгаа худал
	Төлөвлөж буй худал
	Одоо байгаа хэлбэрний асбестациментэн сувгагчлал Сувгагчлалын урт
	Одоо байгаа анданын тоо
	Одоо байгаа сувгагчлалын урт PVC-110мм андан PVC-63мм андан
	Одоо байгаа сувгагчлал
	Одоо байгаа сувгагчлалын урт PVC-110мм андан PVC-63мм андан
	Төлөвлөж буй сувгагчлал
	Сувгагчлалын лан андан хийх
	кабелийн хэсгийн тоо ажирмасын голч сүлжээ кабелийн урт /м/ он кабелийн марк /P-тасан шалхалтай, PE-ТЭТ бүтэцтэй полимер кабелийн, LS-тулалзан кабелийн, GF-шигэм кабелийн / Одоо байгаа кабелийн
	кабелийн дайрлал /N-ханаар, D-сүлжээгчлал, B-газраар, A-агаар/ кабелийн хэсгийн бүлгээр
	Төлөвлөж буй физик кабелийн
	кабелийн хэсгийн тоо ажирмасын голч сүлжээ кабелийн урт /м/ он кабелийн дайрлал /N-ханаар, D-сүлжээгчлал, B-газраар, A-агаар/ кабелийн хэсгийн бүлгээр
	Төлөвлөж буй хуваарилалт хайрцаг
	шинэ кабелийн өвчлөлийн тиккеранги
	Төлөвлөж буй багана
	Одоо байгаа хэлбэрний багана

**Зургийн бүрдэл**

№	Зургийн нэр	Тайлбар
1	Таних тэмдэг, Зургийн бүрдэл, Байршлын тойм	ГХ-1
2	Тайлбар, Материалын нүүвэл, Салбар кабелийн тархал	ГХ-2
3	Гайна хэлбэрний төлөвлөлийн тойм M12000	ГХ-3
4	Гайна хэлбэрний сувгагчлалын байгуулалт M1 M1500	ГХ-4
5	Гайна хэлбэрний сувгагчлалын байгуулалт M2 M1500	ГХ-5

**Байршлын тойм**



Төлөвлөж буй илгээгчийн барилга      Боловхонтой дугуйрын эвсэг баримтлагын газрын барилга      Боловхонтой эвсэг

 "ДЦАТ" ХХК Дугуйн замын тээврийн үйлчилгээний байр Улаанбаатар, 100000	Улаанбаатар хот, Боловхонтой дугуйрын 1-р хороо, "Цагдаагийн хэлтэс"-ийн барилга /Гайна хэлбэрний ажлын зураг/			
	Таних тэмдэг, Зургийн бүрдэл, Байршлын тойм			
Мөхөөр		А.Сүрэнболор	ТГ/Олоо	Мөхөөр (М)
Гүйцэтгэл		Н.Лурагийн	ТГ/Зураг	Өмнө 2009-05-25
Шалгах		С.Алтанбалар	ТГ/Зураг	Хуудас 04-5
			DC-15-A3-04	ГХ-1

**ТАЙЛБАР**  
 1. Зургаа хийх үндэслэл  
 1.1 "МХГ" ТБК-ийн 2019 оны 02-р сарын 18-ны өдрийн ТН-01/2019 тоот техникийн нөхцөл  
 1.2 Холбооны MNS4908-2017, MNS5016-2001, MNS5015-2001, MNS5017-2001, MNS5277-2001, MNS5280-2003, стандартууд

**2.Зургийн шийдэл**  
**А.Сүвагчлалын байгуулалт**  
 2.1 Нийслэлийн Багахангай дүүргийн 1-р хороонд баригдох гэж буй Цагдаагийн хэлтэсийн барилгын гадна холбооны ажлын Орон сууцны 3-р байрны баруун үрв талын төмөр бетон баганаас барилга хүртэл шинээр холбооны багана босгож агаараар татна. Багана суурилуулах зай хэмжээ 60 метрээс хэтрэхгүй байхаар тооцох ба эргэлт болон барилгын оролтонд зайлшгүй багана суурилуулна.

**Б.Салбар кабелийн холболт**  
 2.2 Багахангай дүүргийн ЗДТГ-ын байранд байрлах MSAN станцаас шинээр өндөр хурдны шилэн кабелийг барилга хүртэл адаа байгаа болон шинээр хийсэн баганаар татан барилгад оруулж төгсгөлд нь MSAN төхөөрөмжид холбана.

2.3 Барилгын 1-р давхарт 10\*2 хосын төгсгөлийн төхөөрөмж болох хуваарилах хайрцагийг байрлуулан кабелийг холбох ба холболтын салбар кабелийн тархалтын зургаас тодорхой харж болно.

2.4 Кабелийн хуваарь банжиг буй кабель, кабелийн залгаа бүрт кабелийн хос, дугаарыг заасан бирх зүүж өгнө.

**3.Онцгой нөхцөл**  
 3.1 Төлөвлөг буюу холбооны сүвагчлалд оролцож буй цабар уг, шилжээний кабель, дулааны шугам, бохирын шугам оролцох хэсэгт сүвагчлалта өгн хөдөлгөөн хийхээр төлөвлөсөн.

3.2 Үе техникийн нөхцөлд зориулж ар 7/2-н 17/18-р хосыг эхний ээлжинд нөөцлөв.

3.3 Холбооны шугам байгуулах /хуваа ба яндан суурилуулах/ болон кабелийн цэсрэлтийн ажлыг хийж гүйцэтгэхдээ батлагдсан стандарт, технологийн еорингө сайтар баримталж ажиллах ба хөдөлмөр амжлүй ажиллагааны дүрэм, журмыг нарийн чанд баримталж ажиллах шаардлагатай.

Барилгын дээвэрээр хийх агаарын кабелийн оролт:

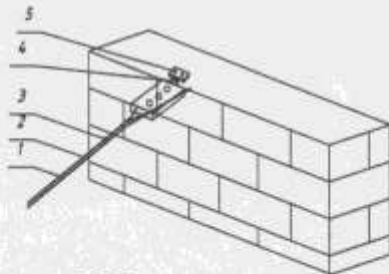

**Тайлбар**  
 1- кабель, 2- өлгөн прос, 3- кабель өлгөн бэхлэгээ, 4- гогоцоо, 5- бэхлэгээ дэвээ

**Материалын түүвэр**

Д/д	Материалын түүвэр	Марк	Хэмжих нэгж	Тоо ширхэг	Тайлбар
1	Агаарын шилэн кабель	24 шөрмөс	м	340	
2	Шилэн кабелийн төгсгөлийн төхөөрөмж	24 шөрмөс	ш	2	
3	Төмөр бетон агаарын багана		ш	6	
4	Төмөр бетон агаарын баганын тугаас		ш	3	
5	Агаарын баганын бэхлэгээ		ш	8	
6	Кабелийн хамгаалалтын яндан	PVC-#50мм	ш	2	
7	Кабель бэхлэх прос		м	340	

**Шилэн кабелийн тархалт**

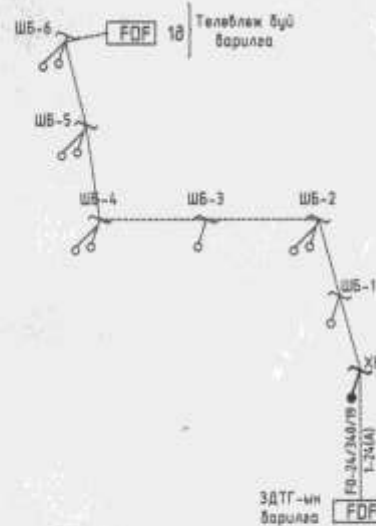

	Члаанбаатар хот, Багахангай дүүрэг, 1-р хороо, "Цагдаагийн хэлтэс"-ийн барилга /Гадна холбооны ажлын зурга/				
	Тайлбар, Материалын түүвэр, Салбар кабелийн тархалт				
Нөхцөл		Д.Сүрэнболор	ЭТ Ш/Ф	Мэргэжл: ИТ	Огноо: 2019-02-25
Гүйцэтгэл		М.Лурайнмаа	ТТ Ш/Ф	Зуралтын дугаар: ГХ-2	Хуудал: ГХ-3
Шалбарсан		С.Алтанханд			

Гадна хэлбэрийн байгуулалтын тойм М1:1000

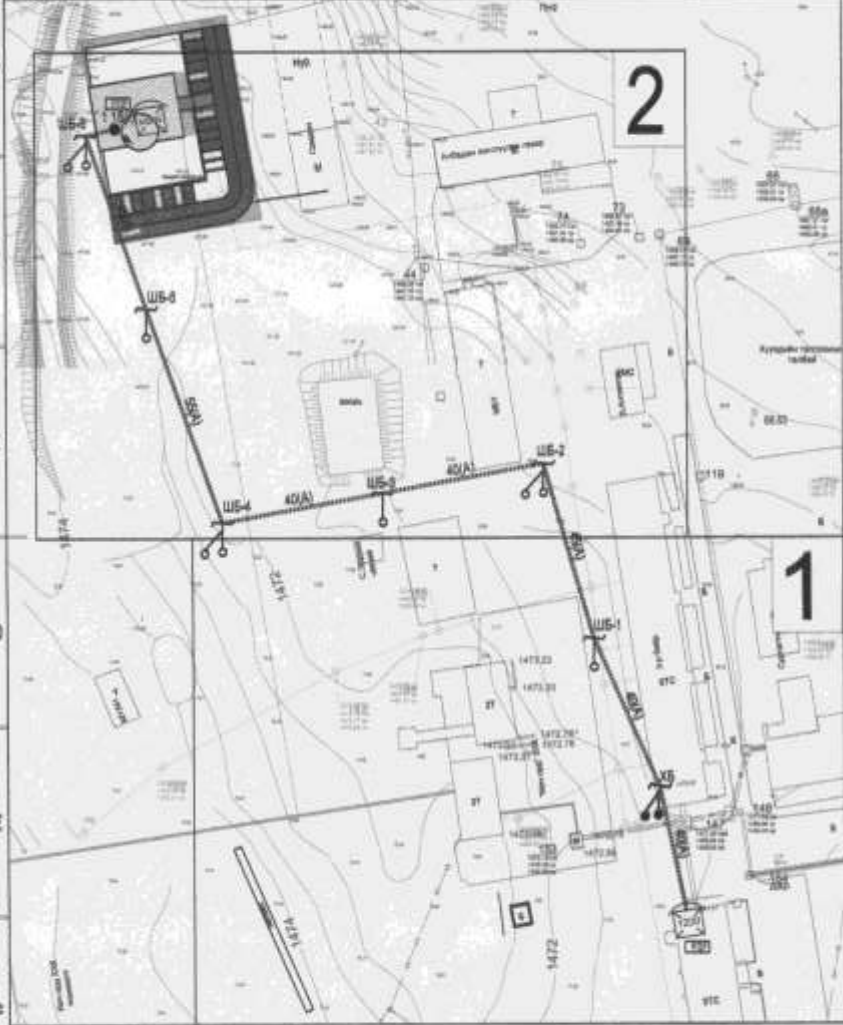

Танхи тэмдэг

	Төмөрлөг бүр барилга
	Овоо байгаа барилга
	Төмөрлөг бүр алба зэм
	Төмөрлөг бүр алба зэвсгэл
	Төмөрлөг бүр явсан хүий зэм
	Төмөрлөг бүр барилга
	Төмөрлөг бүр хавьт хэвээр
	Вахир усны шугам
	Дулааны шугам
	Цахвар усны шугам
	Цахилгааны шугам
	Төмөрлөг бүр хэлбэрийн гурвалжин

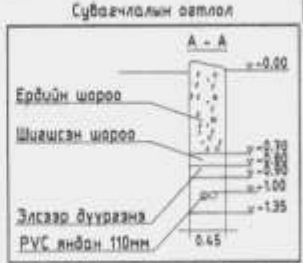

№	ТОДОРХОЙЛОЛТ	ТАЙЛАР
1	Төмөрлөг бүр барилга	Төмөрлөг бүр
2	НБ-ийн 1-р хөрөнгө барилга	Овоо байгаа
3	Амни эрэн сүлж	Овоо байгаа
4	Авсан	Овоо байгаа

Байгуулалтын зүүдүүд



Зөвшөөрсөн

1. "МЦХ" ХК-ийн Бизнес харуусан Өвд

*МАНУ сандан МУХХК-ийн  
Харжис гурвалжин гурвалжин  
Внх Нисгэрийн гурвалжин  
2019.03.25*

вахирагч *[Signature]* /Л.Мөнхбаатар/  
2019.03.21  
инженер *[Signature]* /М.Оюунбал/  
2019.03.25

 "ДЦХАТ" ХХК Оуул 21 @ gmail.com 9909002, 9909471	Улаанбаатар хот, Баянхонгор дүүрэг, 1-р хороо, "Цагаанайн хэлтэс"-ийн барилга /Гадна хэлбэрийн өгдөгч/			
	Гадна хэлбэрийн байгуулалтын тойм			
Инженер	<i>[Signature]</i>	Д.Сэрэлжавсала	УГ/Знэгч	Хэсгийн М1:1000
Гүйцэтгэсэн	<i>[Signature]</i>	М.Пүрэвмөнх	Т.Т.Шуур	Зөвшөөрсөн ГХ-3
Шалбарсан	<i>[Signature]</i>	С.Амгандуул	Д.С.Ивандорж	ГХ-5
				Огноо 2019-03-25



Гадна хөлбооны байгуулалт №1 М1500

Залгагдах шугам 2-с үз:

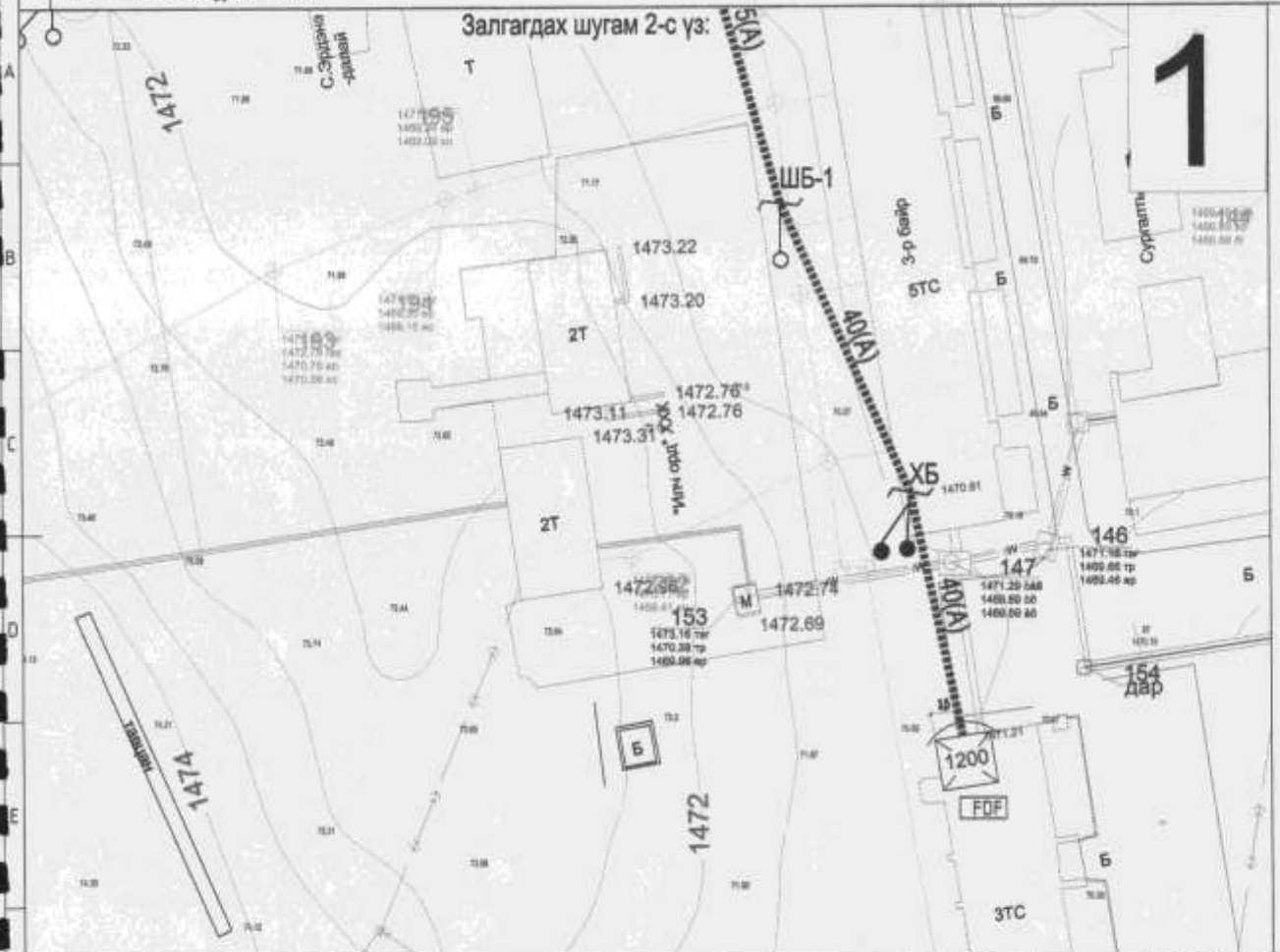

Танх талбар

	Төлбөлж буй барилга
	Одоо байгаа барилга
	Төлбөлж буй алба зам
	Төлбөлж буй алба хөрсөн
	Төлбөлж буй мван хүий зам
	Төлбөлж буй барилга
	Төлбөлж буй хаагч, тэнгэр
	Бөхр усны шугам
	Дулааны шугам
	Цэвэр усны шугам
	Цахилгааны шугам
	Төлбөлж буй газрын сүлжээ

М	ТӨСӨРХӨЙЛӨГТ	ТАЙЛБАР
1	Төлбөлж буй барилга	Төлбөлж буй
2	М-ын 1-р хорооны барилга	Одоо байгаа
3	Ачмы эрэг түүх	Одоо байгаа
4	Мван	Одоо байгаа

Байгуулалтын бүтүүч:



"ДИАТ" ХХК  
 Оул: д.10/10  
 9900303, 30064171

Чөлөөтэй хэл, бэлгэцтэй буурах, 1-р хороо.  
 "Цахилгааны калас"-ийн барилга /Гадна хөлбооны ажлын зураг/

Гүйцэтгэн	М.Пүрэвмөнх	ЕГ/Шинэ	Насан/М	Саян/М
Шалгалт	С.Амгэнцэ	Т.Шинэ	М1500	2019-02-25
		Т.Шинэ	ГХ-4	ГХ-5

Гадна хөлбооны байгуулалт №2 М1500



2



Талх тандас

	Төлбөлөг буй барилга
	Одоо байгаа барилга
	Төлбөлөг буй өмнө зам
	Төлбөлөг буй өмнө зассал
	Төлбөлөг буй өмнө хиймэл зам
	Төлбөлөг буй барилга
	Төлбөлөг буй хөвсгөр
	Бохир усны шугам
	Дулааны шугам
	Цэвэр усны шугам
	Цахилгааны шугам
	Төлбөлөг буй хөлбооны субстанци

№	ТӨДӨРХӨЙЛӨЛТ	ТАЙЛБАР
1	Төлбөлөг буй барилга	Төлбөлөг буй
2	М-ийн 7-р хорооны барилга	Одоо байгаа
3	Анхны саян сууц	Одоо байгаа
4	Абзаан	Одоо байгаа

Байгуулалтын бүдүүвч



Залгагдах шугам 1-с үз:



"ДНМТ" ХХК  
ОУЛТ ДЭГЭРЭЛЭЛТ  
1110300, УЛАНБААТ

Улаанбаатар хот, Баянзүхий бүсрэг, 1-р хороо  
"Цагаарайн калтас"-ийн барилга /Гадна хөлбооны ажлын зураг/

Гадна хөлбооны байгуулалт №2		ЭТ. Давч	Мэргэжл-М1500	Огноо-2019-02-25
Ажлын эрхлэгч	М.Пүрэвийнх	ТЗ. Давч	Түрэмгийн Ажлын Барилга	Хэрэглэгч-ГХ-5
Зөвшөөрөгч	С.Алтанхүү	БС-15-А3-04	ГХ-5	



"DUCAT" Co., Ltd  
Engineering Design

Тусгай зөвшөөрөл: ЗТ16-1479/13  
Зургийн шифр: DC-19-A3-04

Улаанбаатар хот, Багахангай дүүрэг, 1-р хороо  
**"ЦАГДААГИЙН ХЭЛТЭС"-ИЙН  
БАРИЛГА**  
/Дотор холбоо дохиоллын ажлын зураг/

"Дукат" ХХК-ний захирал  /С.Алтанцэцэг/  
Инженер  /Д.Сэргэлэнбаатар/

Улаанбаатар хот 2019 он

ХД марктай холбоо дохиоллын ажлын зургийн бүрдэл

№	Зургийн нэр	Тайлбар
1	ХД марктай холбоо дохиоллын ажлын зургийн бүрдэл, тайлбар, төмөр тэмдэг	ХД-1
2	Материалын түүвэр	ХД-2
3	Угсралтын бүрдүүл	ХД-3
4	Зорийн даврын холбоо дохиоллын дүрвэлийн байгуулалт	ХД-4
5	1-р даврын холбоо дохиоллын байгуулалт	ХД-5
6	2-р даврын холбоо дохиоллын байгуулалт	ХД-6
7	3-р даврын холбоо дохиоллын байгуулалт	ХД-7

Тайлбар

Энэхүү барилгын дотор холбоо дохиоллын ажлын зургийг барилга эрхтэй, технологийн даалгаврыг үндэслэн "Барилгын зураг төслийн баримт бичгийн систем, холбоо ба дохиоллын ажлын зураг" - MNS 3757.14-84 стандарт, "Барилга байгууламжийн гал унтрах төхөөрөмж, дохиоллын хэрэгсэл" EN6D 21-04-05 норм, "Галын дохиоллын төлөвлөлт, угсралт хийх" EN6D 21-04-04 норм, "Холбоо, мэдээлэл, дохиоллын кабель шугам ба тоног төхөөрөмжийн тэмдэглэгээ" MNS 5532: 2005 стандарт, "Телефоны сүлжээний сувагчлааг зориулсан хуваандар яндан" MNS 5017:2001 стандарт, "Барилгын дотор холбоо дохиоллын сувагчлааг ба кабелийн угсралт хийх" MNS 5471:2005 стандарт, норм дүрмийг дагуу хийж гүйцэтгэе.

Хотын телефон

Төлөвлөж буй барилгын хотын телефоны оролтыг JF-20x2 хоосон кабелиар ф10мм-ын пластмассан хоолойд сүвлэн оруулна. Телефоны хуваарилалт хайрцаг (DP-10) төлөвлөсөн. Телефоны хуваарилалт хайрцагнаас шаардлагатай өрөөнүүдэд телефоны розетка төлөвлөсөн ба UTR-2x2x0.5мм маркийн утсаар шалан доогуур Ф25-ийн пластмассан хоолойд угсрахаар төлөвлөе.

Кабелийн төлөв

Кабелийн телевизийн шугамын оролтыг зорийн давраар задгай эс дамжуулагчтай ПЗ тусгаарлагчтай ПВ бүрхүүлтэй коаксиаль кабелиар оруулна. 1-р даврын самбарт кабелийн телевизийн өсгөгч төлөвлөж өгсөн. Кабелийн телевизийн розеткийг зохио өрөө бүрт төлөвлөж өгсөн бөгөөд салаалагчийг даврын самбарт байрлуулна.

Компьютерийн сүлжээ, интернет

Компьютерийн сүлжээний замчлагч (Router)-ийг 1-р даврын самбарт төлөвлөсөн. Компьютерийн сүлжээний розеткийг шаардлагатай өрөөнүүдэд төлөвлөсөн ба Зас дамжуулагчтай ПЗ тусгаарлагчтай ПЗ бүрхүүлтэй 8 судастай (ердийн) UTP 4x2x0.5мм маркийн утсаар татаж даврын самбарт байрлах компьютерийн сүлжээний зангилаа (Switch)-д холбоно. Даврын самбарт байрлах Switch-ийн гаргалгааны тоог давхарт байрлах компьютерийн тооноос хамаарч өсгөсөн.

Ажилгын дүрэн

Барилгын шаардлагатай хэсгүүдэд камерудыг төлөвлөж өгсөн. Камерудыг хянах зорилгоор 2-р даврын техникийн хяналтын өрөөнд их бүрэн персонал компьютер төлөвлөв. Камерудыг Задгай эс дамжуулагчтай ПЗ тусгаарлагчтай ПВ бүрхүүлтэй UTP 4x2x0.5мм кабелиар татна.

Галын дохиолол

Төлөвлөж буй барилгыг галын аюулгаас хамгаалах зорилгоор 24 цагтай хянах, автомат загваруу буй галын дохиоллын хүлээн авах станци хянах самбарын хамт жижүүрийн өрөөнд байрлуулна. Өрөөнүүдэд утас мэдрэх хэт улаан туяаны үүсгэгчтэй галын дохиоллын мэдээлэгч, дулаан мэдрэх хэт улаан туяаны үүсгэгчтэй галын дохиоллын мэдээлэгчүүдийг УТКСУ 6x2x1.2мм маркийн утсаар тус тус угсарна. Мөн гал гарсан үед мэдээлэх зорилгоор галын дохиоллын гар мэдээлэгч, 80дб хүртэл авна үүсгэх чадалтай түгшүүрийн дуут дохио өгөгчийг хөнгөлүүдийн гарах хавтгааны хажууд, хүлээн авахын хажууд, шатны буух хэсэгт г.м газруудад тус тус төлөвлөж өгсөн.

Зарлан мэдээлэх систем

Коридарт чанга яригчийг төлөвлөж өгсөн. 19 ишний зогсоорт чанга яригч системийн удирдлагын пулт, өсгөгчийг төлөвлөв. Чанга яригчийн микрофоныг 2-р даврын техникийн хяналтын өрөөнд байрлуулж төлөвлөв.

Төлөвлөж буй барилгын тоног төхөөрөмжийг аюулгүй байдлаар ашиглах болон үйл-ахлахын тулд газардугаа буйг хураанд гагнаж холбоно. Газардугааны азаргууцааг 4 Ом-оос хэтрэхгүй байвал зохино. Угсралтыг норм дүрмийн дагуу зураг төслийн дагуу гүйцэтгэх шаардлагатай.

Төмөр тэмдэг

№	Нэр	Тэмдэглэгээ
1	Холбооны давхар хоорондын хайрцаг	
2	Цахилгаан тэжээлийн шулуутгагч, хүчдэл гүйцэтгэгч	
3	Телефоны хуваарилалт хайрцаг	
4	Галын дохиоллын хүлээн авах станци хянах самбарын хамт, эн хүлээн хамгаалахтын дохиоллох станци	
5	Галын дохиоллын утас мэдрэгч, дулаан мэдрэгч, хамгаалахтын дохиоллын мэдрэгч	
6	Галын дохиоллын гар мэдээлэгч, түгшүүрийн дуут дохио өгөгч	
7	Хянагч суурилуулах үүр телефон, интернет, кабелийн төлөв, шугамын радио, орцыг дуудлага	
8	Таванд тоногдох чанга яригч, хянагч тоноглох чанга яригч	
9	Компьютерийн сүлжээний замчлагч төхөөрөмж, шалан кабелийн тэгсгэлийн төхөөрөмж	
10	Компьютерийн сүлжээний зангилаа	
11	Эргэх хандлагатай хяналтын камер	
12	Ажилгын дохиоллын хүлээн авах станци хяналтын дэлгэц	
13	Зарлан мэдээлэх системийн удирдлагын пулт, микрофон	
14	Кабелийн телевизийн салаалагч	
15	Утасны давхар хоорондын шилжилт	
16	Нийгэм хангайг угсралтын яндан, чанга яригчийн системийн утас	
17	Хяналтын системийн утас, дохиолол холбооны утас	
18	Угсралтын бүрдүүл дээрх кабелийн дугаар	

А.А  
2019/05/26

<p>Шаньбоатар км, Баянхонгор дүүрэг, 1-р хороо "ЦАГДААГИЙН ХЭЛТЭС"-ИЙН БАРИЛГА</p>					
<p>ХД марктай холбоо дохиоллын ажлын зургийн бүрдэл, тайлбар, төмөр тэмдэг</p>					
Инженер	<i>Л.Ор</i>	Д.Сэрэлэнболор	ЕГ.Дүрр	Масштаб	Болоо
Гүйцэтгэсэн	<i>Ц.Ор</i>	Э.Номин	ХП-21/18	М1:100	2019-01
Шалгасан	<i>С.Ор</i>	С.Алтанцэцэг	ТГ.Дээр	Ажлын дугаар	Хувио
			ДС-19-А3-04	ХД-1	7

Материалын түүвэр

№	Нэрс	Маяг	Хэмжээ нэгж	Тоо ширхэг	Тайлбар
Хотын телефон					
1	Олон хоосон кабелийг харгалцтай холбох телефоны хуваарилах хайрцаг /ПЗ суурьтай/	CP-10 (CL-210F)	ш	1	
2	Олон хоосон кабелийг харгалцтай холбох телефоны хуваарилах хайрцаг /ПЗ суурьтай/	CP-20 (CL-210F)	ш	2	
3	Телефоны харгалцчийн розетка /4ш илтэстэй коннектор/	Модэм	ш	29	
4	Зэс дамжуулагчтай ПЗ тусгаарлагчтай ПЗ бүрхүүлтэй ардын 4 сувастай кабель	UTP 2x2x0.5мм	м	660	
5	Кабелийн хуваарилах бокс /пластмассон суурьтай/	50x2	ш	1	
6	Зэс дамжуулагчтай ПЗ тусгаарлагчтай ПЗ бүрхүүлтэй тосон кабель	JF 10x2x0.5мм	м	20	
7	Зэс дамжуулагчтай ПЗ тусгаарлагчтай ПЗ бүрхүүлтэй тосон кабель	JF 20x2x0.5мм	м	20	
7	50 хэрэглэгчийн бөөгд хэлбэрийн санд /сүлжээтэй/		ш	1	
Кабелийн телевиз					
8	Олон кабелийн шасселийн төхөөрөмж /өмөк энгэлэгч/	ONU	ш	1	
9	Кабелийн өмөглөхийн өсгөгч		ш	1	
10	Кабелийн телевизийн харгалцчийн розетка /4ш илтэстэй коннектор/	50,30,16мм далд суулгадаг	ш	29	
11	Кабелийн телевизийн 12 нислэгтэй өсгөлөгч	50,30,16мм далд суулгадаг	ш	3	
12					
13	Зэс дамжуулагчтай ПЗ тусгаарлагчтай ПЗ бүрхүүлтэй кабель телевизийн сродын коаксиаль кабель	1x0.7мм	м	50	
14	Зэс дамжуулагчтай ПЗ тусгаарлагчтай ПЗ бүрхүүлтэй кабель телевизийн харгалцчийн коаксиаль кабель	1x0.5мм	м	290	
Компьютер сүлжээ, интернет					
15	Шилэн кабелийн төгсгөлийн төхөөрөмж /FOI/		ш	1	
16	Компьютер сүлжээний замчлагч төхөөрөмж /Router/		ш	1	
17	Салгагч	Switch 16 port	ш	3	
18	Салгагч	Switch 5 port		1	
19	Компьютерийн сүлжээний харгалцчийн розетка /4ш илтэстэй коннектор/	Модэм RJ45/	ш	29	
20	Зэс дамжуулагчтай ПЗ тусгаарлагчтай ПЗ бүрхүүлтэй ардын 8 сувастай кабель /Cat5/	UTP 4x2x0.5мм	м	660	
Ажилгалтын дурэн					
21	8 сувастай өмөглөхийн дохиоллын хүлээн авах станц	NVR 8 channel	ш	1	
22	Салгагч	PoE switch 8 port	ш	1	
23	Хяналтын дэлгэц	19" LCD	ш	1	
24	Дотор суурилуулах өмөглөхийн дурэн /Хөвөр өмөглөх хэрэгсэлтэй, 8x1, 1MP HD/		ш	6	

№	Нэрс	Маяг	Хэмжээ нэгж	Тоо ширхэг	Тайлбар
25	Зэс дамжуулагчтай ПЗ тусгаарлагчтай ПЗ бүрхүүлтэй ардын 8 сувастай кабель /Cat5/	UTP 4x2x0.5мм	м	220	
26	Хард драйв	8TB	ш	2	
27	Зэс дамжуулагчтай ПЗ тусгаарлагчтай ПЗ бүрхүүлтэй ардын 8 сувастай кабель /Cat5/	UTP 4x2x0.5мм	ш	260	
Галын дохиолол					
28	24 чиглэл хянах автомат залуур бүхий галын дохиоллын хүлээн авах станц		ш	1	
29	24 чиглэл хянах галын дохиоллын хүлээн авах станцын дэвсгэч		ш	1	
30	Утас мэдрэгчтэй хэт улаан туяаны үүсгэгчтэй ГД-н малаалэгч	I=100мкА Rx-1,3xCM	ш	29	
31	Дулаан мэдрэгчтэй хэт улаан туяаны үүсгэгчтэй ГД-н малаалэгч	I=100мкА Rx-1,3xCM	ш	17	
32	Гараар удирдах галын дохиоллын мэдээлэгч /телефон утасны холбогчтой/	I=100мкА Rx-1,3xCM	ш	4	
33	80 дб хүртэл авна уураг чадалтай түгшүүрийн дуут дохио өгөгч	I=100мкА Rx-1,3xCM	ш	4	
34	Зэс дамжуулагчтай ПЗ тусгаарлагчтай өмөк дохиоллын кабель /гал өсгөлөгч/	4x0.5мм	м	660	
35	Нөөц ажээлийн үүсгүүр	12V, P=0.8Вт	ш	1	
Зарлан мэдээлэх систем					
36	Чанга аригчийн системийн уурдалах тусгагч		ком	1	
37	Чанга аригчийн системийн өсгөгч	240W	ш	1	
38	Микрофон		ш	2	
39	Таванд угсардаг чанга аригчийн розетка	10W	ш	10	
40	Ган дамжуулагчтай полиетилен тусгаарлагчтай утас /гал өсгөлөгч/	2x15мм	м	240	
Бусад материал тэнэг төхөөрөмж					
41	Хөвөнд угсардаг холбооны дамжар хэрэгсэлийн хайрцаг	600x600x150мм	ш	3	
42	Угсралтын нимгэн ханатай пластмассон уян хоолой	PBX Ø20мм	м	100	
43	Угсралтын нимгэн ханатай пластмассон уян хоолой	PBX Ø25мм	м	660	
44	Угсралтын нимгэн ханатай пластмассон уян хоолой	PBX Ø60мм	м	80	
45	Цэнгэлдэн тэнгэлийн шулуутгагч, гүйдал хүчдэл баригч /UPS/	220В, P=2kW	ш	1	
46	19 инчийн загвар /P2 unit/	580x600x600мм	ш	1	

 Улаанбаатар хот, Баянзүрх дүүрэг, 1-р хороо "ЦАГДААГИЙН ХЭЛТЭС"-ИЙН БАРИЛГА					
Материалын түүвэр					
Ижвэр	<i>[Signature]</i>	Д.Сэрэлэнболор	ЕГ Шифр ХП-21/18	Нэгж Н1100	Өдөр 2019-01
Гүйцэтгэсэн	<i>[Signature]</i>	Э.Нэмэн	Т.Гэмэр	Зүйлийн дугаар ХД-2	Хугацаа 7
Усат.dca@gmail.com 99109303, 99064477	Шалсан	<i>[Signature]</i>	С.Алтанцэцэг		

Часралтын бүүдүүвч

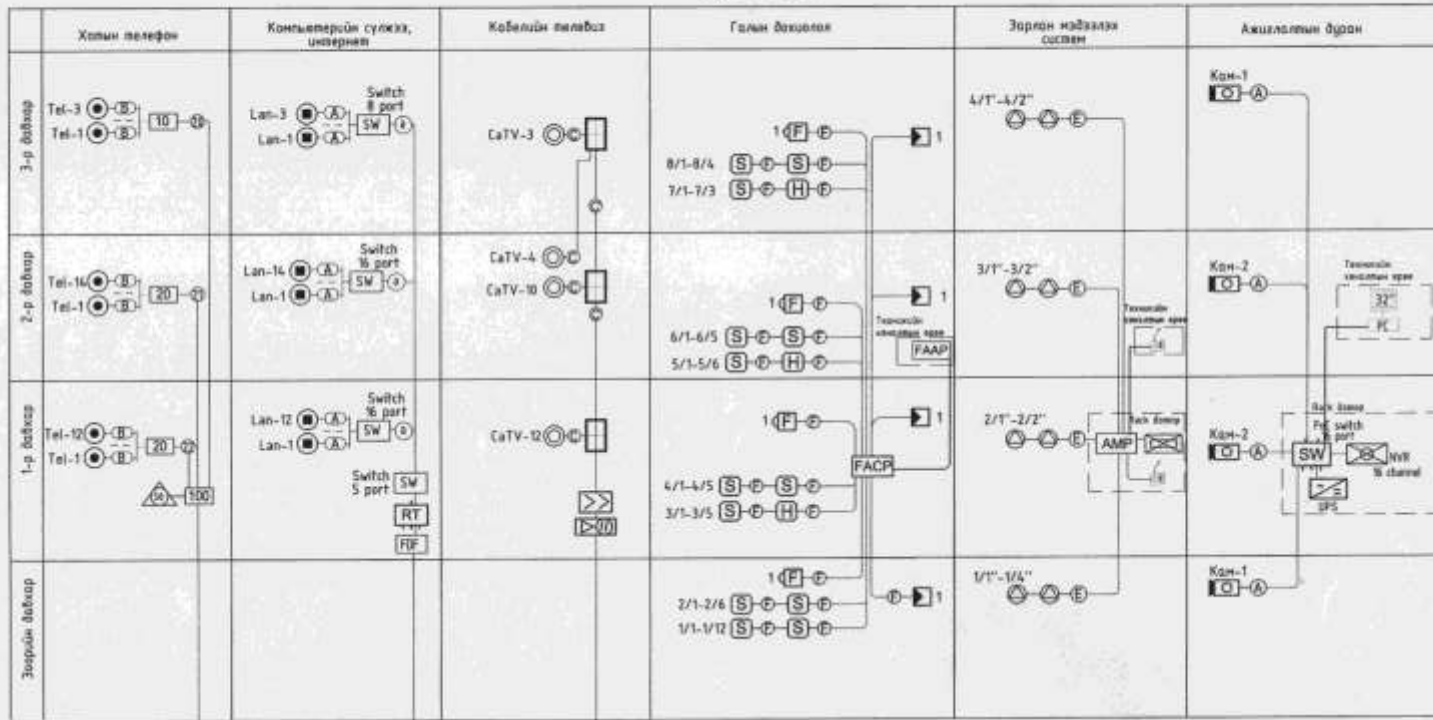

Хотын телефон  
JF-23x2x0,4мм

Шилж кабелийн эргэл  
FD-12 core

Кабель телевизийн  
кабели FD-12 core

Тэмдэгт	Кабелийн марк	Зориулалт
①	UTP-4x2x0.5мм Cat 5	Интернет, шилжлийн компьютер
②	UTP-2x2x0.5мм Cat 5e	Телефон
③	1x0.5мм	КаТВ
④	1x0.5мм	КаТВ
⑤	2x1.5мм	Зарлиг найдвартай систем
⑥	4x1.0мм	Голын бохилом / голыг нэгдвэрлэлт



Чөлөөтэй үйлчилгээний үйлчилгээний бүрэлдэхүүн, 1-р өрөөн "ЦАГДААГИЙН ХЭЛТЭС"-ИЙН БАРИЛГА					
Инженер	<i>[Signature]</i>	Д.Сэрэлэнбалар	УТ Шифр: ХЛ-21/10	Масштаб: М1:100	Баян: 2019-01
Гүйцэтгэсэн	<i>[Signature]</i>	Э.Номин	Т.Г Шифр: DC-19-A3-04	Зарлиг бүлэг: ХД-3	Хуудас: 7
Шалбарсан	<i>[Signature]</i>	С.Алтанцэцэг			



ЗООРИЙН ДАВХРЫН ХОЛБОО ДОХИОЛЛЫН БАЙГУУЛАЛТ М1:100

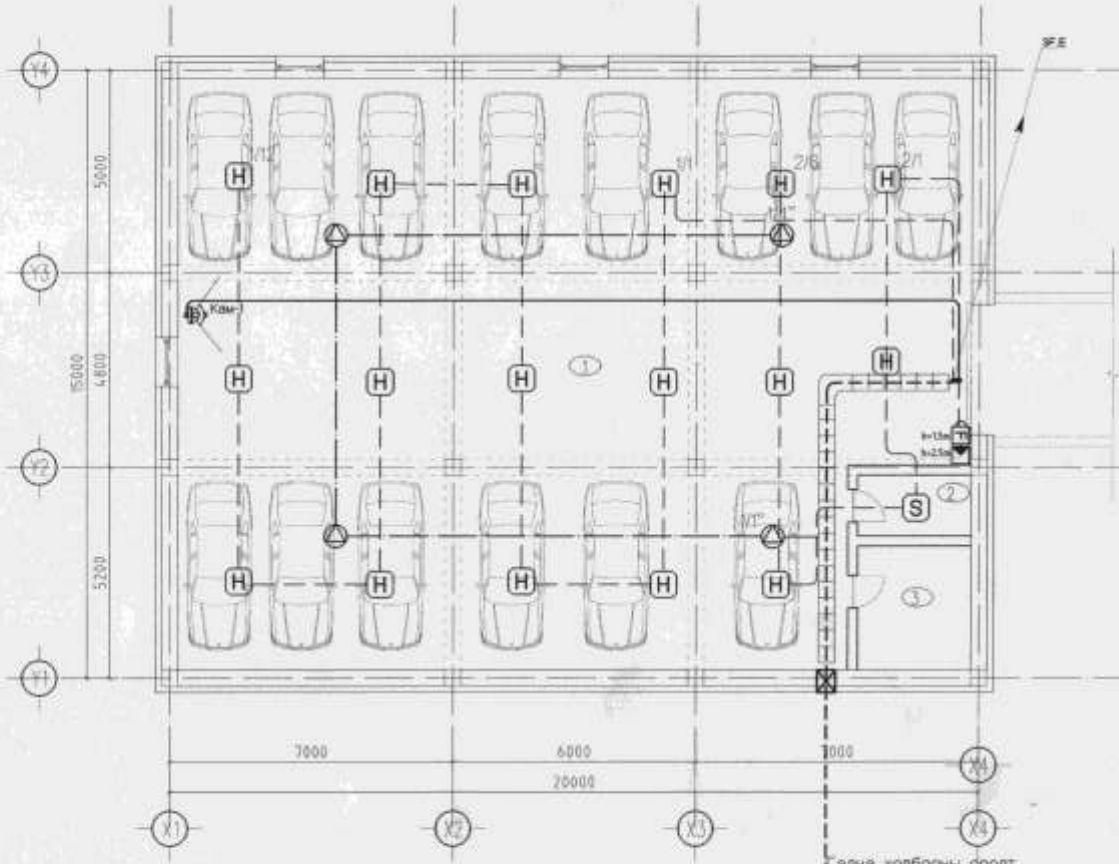

Өрөөний тодорхойлолт

№/И	Өрөөний тодорхойлолт	Талбай
1	Төрийн	270.11
2	Цахилгааны урсгал	4.19
3	Утасны	0.54
Нийт талбай		275.84

4.1  
 9/1/2019  
 2019.05.26

ЗӨВШӨӨРӨЛЦСӨН

БА	<i>[Signature]</i>	Р.Манхбаатар
ББ	<i>[Signature]</i>	Э.Энхтөр
ХАС	<i>[Signature]</i>	Б.Лхамсүхүү
ЦБЭ	<i>[Signature]</i>	Б.Лхамсүхүү
ХТ.ДГ	<i>[Signature]</i>	Т.Бат-Оюун

Эдгээр холбооны оролт  
 /эзлэгтэй нүх 220x110мм  
 PVC-Ф110мм, JF-20x2x0.5 /Шинэ нэвтрүүлэг  
 ±0.8м-т

 "ДУКАТ" ХХК Dukat.dc@gmail.com 9908303, 99084477	Чөлөөтэй хөл, Бэлтгэлийн дүүрэг, 1-р хороо "ЦАГДААГИЙН ХЭЛТЭС"-ИЙН БАРИЛГА							
	Зоорийн давхрын холбоо дохиоллын байгуулалт							
Инженер	<i>[Signature]</i>	Д.Сэрэлэнбаатар	ЕГ Шифр	ХП-21/18	Масштаб	Н1:100	Өгөгдөл	2019-01
Гүйцэтгэсэн	<i>[Signature]</i>	Э.Номин	Т.Г.Шифр	ДС-19-А3-04	Зурвалж дугаар	ХД-6	Хуудас	7
Шалсан	<i>[Signature]</i>	С.Атанцэцэг						

1-Р ДАВХРЫН ХОЛБОО ДОХИОЛЛЫН БАЙГУУЛАЛТ М1:100

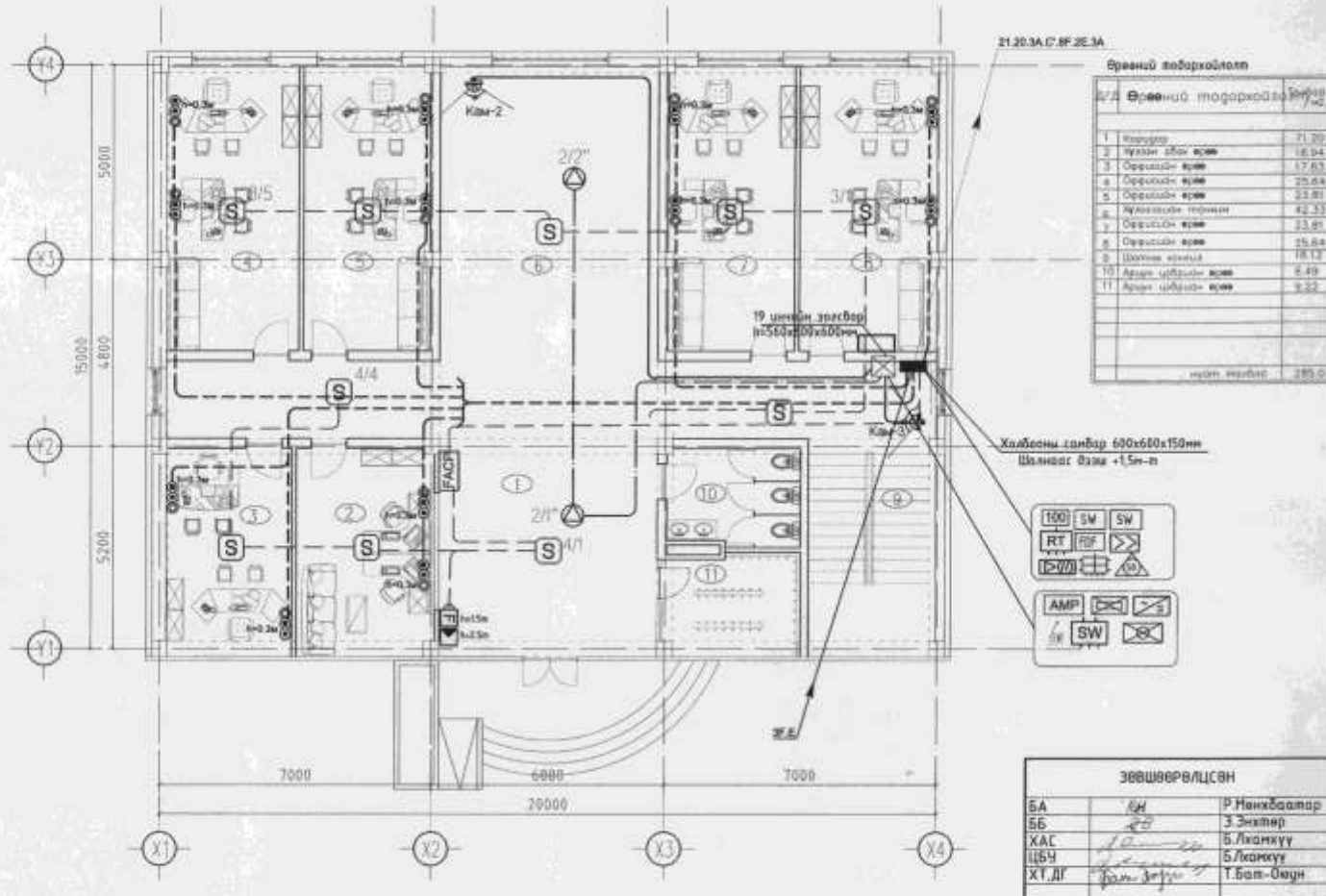

Брэний тобархойлолт

№/Д	Өрөөний тодорхойлолт	Талбай
1	Холбооны галбар	71.70
2	Холбооны галбар	16.04
3	Өрөөний галбар	17.63
4	Өрөөний галбар	20.04
5	Өрөөний галбар	23.81
6	Холбооны галбар	42.33
7	Өрөөний галбар	23.81
8	Өрөөний галбар	20.04
9	Шаллаг өргөгч	18.12
10	Авсан шаллаг өргөгч	5.49
11	Авсан шаллаг өргөгч	3.22
Нийт талбай		285.02

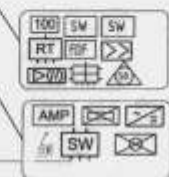

ЗӨВШӨӨРӨЛЦӨН

БА	БН	Р.Нанхаатар
ББ	БД	З.Энхтөр
ХАС	ХАН	Б.Ланхүү
ЦБЧ	ЦБН	Б.Ланхүү
ХТ.ДГ	ХТ.ДН	Т.Бат-Оюун

Чөлөөтэй хэт. Базартай дүүрэг, 1-р хороо "ЦАГДААГИЙН ХЭЛТЭС"-ИЙН БАРИЛГА						
1-р давхрын холбоо дохиоллын байгуулалт						
Инженер	Д.Сэрэмтсэв	ЕГ Штат	Масштаб	Огноо		
Гүйцэтгэсэн	Н.Алтан	ХП-21/18	М1:100	2019-01		
Шаллаган	С.Алтанцэцэг	Т.Г.Штат	Зургийн дугаар	Хуудас		
		DC-19-A3-04	ХД-5	7		





2-Р ДАВХРЫН ХОЛБОО ДОХИОЛЛЫН БАЙГУУЛАЛТ М1:100

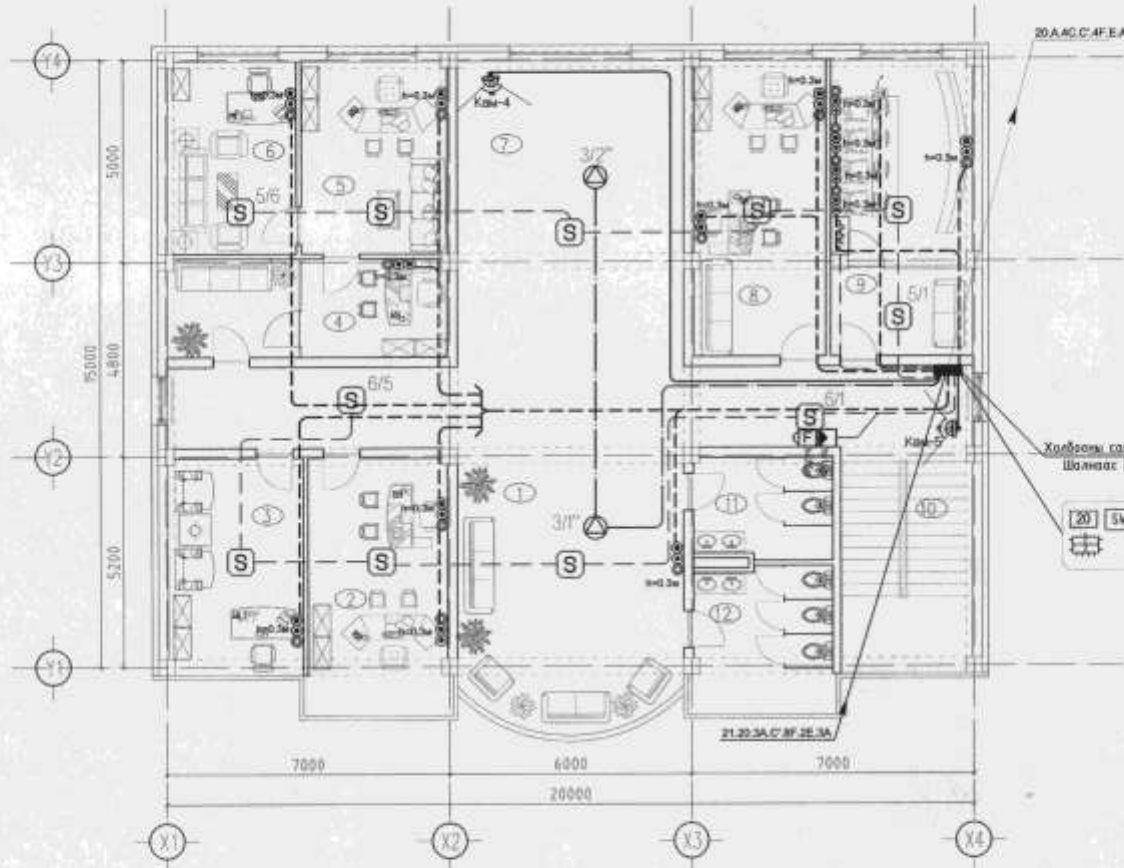

Врөнний нөдөрхийлөл

№/Э	Врөнний тодорхойлолт	М²
1	Коридор	32.90
2	Оффисийн өрөө	23.02
3	Оффисийн өрөө	17.83
4	Оффисийн өрөө	18.55
5	Хөдөлмөрийн өрөө	12.11
6	Ажлын өрөө	15.16
7	Харуун талбай	42.33
8	Оффисийн өрөө	35.87
9	Төрийн газрын өрөө	35.64
10	Шүтээн өрөө	18.12
11	Ажлын өрөө	5.41
12	Ажлын өрөө	13.60
Удиртгал		297.22

Холбооны санбар 60x60x150мм  
Шалнаас дээш +1.5м-т

ЗӨВШӨӨРӨЛЦСӨН		
БА	<i>[Signature]</i>	Р.Мөнхбаатар
ББ	<i>[Signature]</i>	Э.Энхтөр
ХАС	<i>[Signature]</i>	Б.Лхамтүвшин
ШБЧ	<i>[Signature]</i>	Б.Лхамтүвшин
ХТ.ДТ	<i>[Signature]</i>	Т.Бат-Очир

<p>“ДУХАТ” ХХК Ducet.dca@gmail.com 9909303, 99084477</p>	Улаанбаатар хот, Баянзүрх дүүрэг, 1-р хороо “ЦАГ ДААГИЙН ХЭЛТЭС”-ИЙН БАРИЛГА				
	2-р давхрын холбоо дохиоллын байгуулалт				
Инженер	<i>[Signature]</i>	Д.Сэрэлтэнбаатар	ЕГ Шяар	Масштаб	Огноо
Гүйцэтгэгч	<i>[Signature]</i>	Э.Номин	ХП-21/III	M1:100	2019-01
Шаллагч	<i>[Signature]</i>	С.Алтантүвшин	ТГ Шяар	Зургийн дугаар	Хуудас
			DC-19-A3-04	ХД-6	7

ХАЛААЛТ АГААР СЭЛГЭЛТ

ЗУРАГ ТӨСЛИЙН "ИНЖ БАЙГУУЛАМЖ" ХХК



Байршил:  
Улаанбаатар хот  
Багахангай дүүрэг 1-р хороо

ЕГ шифр: ИБ-02/2019

УЛААНБААТАР ХОТ БАГАХАНГАЙ ДҮҮРЭГ 1 -Р ХОРОО  
ЦАГДААГИЙН ХЭЛТЭСИЙН БАРИЛГА  
ХАЛААЛТ, АГААР СЭЛГЭЛТ

Захирал *[Signature]* /Б.Ямпил/

Хаяг: Улаанбаатар хот, Баянгол дүүрэг  
6-р хороо  
Утас/факс: 976-77324013  
И-мэйл: Eng\_baiguulamj@eng-baiguulamj.mn

УЛААНБААТАР ХОТ. 2019 ОН

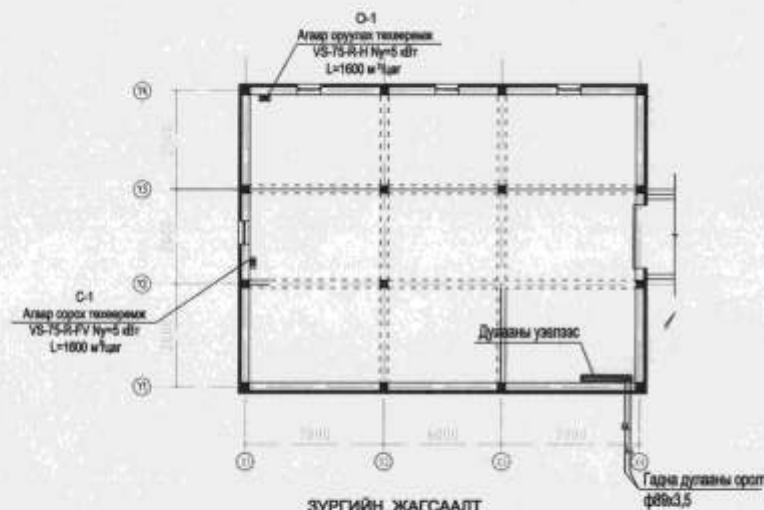

ЗУРГИЙН ЖАГСААЛТ

Д/Д	Зургийн марк	Зургийн нэр	Тайлбар
1	2	3	4
1.	XAC-1	Зургийн жагсаалт, тайлбар бичиг	
2.	XAC-2	Танх тэмдэг, дулааны ачаалал	
3.	XAC-3	Халаалт, агаар салгалтийн системийн материалын түүвэр	
4.	XAC-4	Зоорийн давхрын халаалтын системийн байгуулалт	
5.	XAC-5	1-р давхрын халаалтын системийн байгуулалт	
6.	XAC-6	2-р давхрын халаалтын системийн байгуулалт	
7.	XAC-7	3-р давхрын халаалтын системийн байгуулалт	
8.	XAC-8	Халаалтын системийн тойм	
9.	XAC-9	Зоорийн давхрын агаар салгалтийн системийн байгуулалт	
10.	XAC-10	1-р давхрын агаар салгалтийн системийн байгуулалт	
11.	XAC-11	2-р давхрын агаар салгалтийн системийн байгуулалт	
12.	XAC-12	3-р давхрын агаар салгалтийн системийн байгуулалт	
13.	XAC-13	Агаар салгалтийн системийн тойм	
14.	XAC-14	Агаар салгалтийн системийн дулаан хангамжийн тойм	

Дулааны ачаалал

Д/Д	Барилга байгууламжийн нэр	Гадна агаарын тосгорсны Температур t <sub>н</sub> °C	Дулааны ачаалал Вт			
			Халаалтын системд	Салгалт-чийн системд	Халуун усны системд	Нийт дулааны ачаалал
1	Котрын барилга	-34.8	77119	15283	17864	11026

ДУЛААН ДАМЖИЛТЫН ИТГЭЛЦҮҮР ккал/ M<sup>2</sup> °C

Д/Д	Хэвцэг хайрхын нэр	Итгэлцрийн утга
1	Гадна тэнх тэмдэг 30мм, 0.04мкм/цаг хэвцэг	0.28
3	Гадна цэнх	1.85
4	Гадна хангалт	1.85
5	Хүмүүт: 1 м цэнх нэр хэвцэг R=0.02 1 м нэр хэвцэг R=0.02, 0-0.04м Агаартай дамжих тэнхцэл Фем M 100 10 тусгаарлагч 1 м 100мм Дулааны хангамж хэвцэг R=100мм Ур тусгаарлагч 1 м нэр хэвцэг 0.04 м тусгаарлагч Салгалтын тэнхцэл R=0.04м M 100 Цуваагч тэнхцэл R=100мм	0.19

Цагдавгийн хэлтэсийн барилга  
Улаанбаатар хот Бөхийнхэн дугаар 1-р хороо  
Зургийн жагсаалт, тайлбар бичиг

Засрагч	Б. Явагч	ЕГ шифр:	ИБ-02/19	Масштаб:	M:1:100	Огноо:	2019.0
Гуйцалсан	Б.Лавинзуу	ТГ шифр:		Зургийн дугаар:	XAC-1	Бул хуудас:	14
Салгалсан	Хамгийнсуран						

**ТАЙЛБАР БИЧИГ.**

Улаанбаатар хот Багахангай дүүргийн 1-р хорооны нутаг дэвсгэрт баригдах Цагдаагийн хэлтэсийн барилгын халаалт,агаар салгалтийн хэсгийн ажлын зургийг доорхи норм дүрмүүдийн заалтыг баримтлан захиалагчийн зургийн даалгавар болон барилга архитектурын зургийн даалгавар үндсэн бөөвсүүлэв.

БНБД 2.01-09 Барилгад хэрэглэгдэх уур амьсгал,геофизикийн үзүүлэлт

БНБД 41-01-11 Халаалт,агаар салгэлт ба кондиционер

БНБД 23-02-09 Барилгын дулаан хамгаалалт

БНБД 31-03-03 Олон нийт иргэний барилга

БНБД 31-01-01 Орон сууцны барилгын зураг төсөл төлөвлөх норм,дүрмийг мөрдлөгө болгов.

Барилгын хаших хийцийг ХАС-1 хуудасны хүснэгтэнд үзүүлсэн бүтцийн дагуу стандартын шаардлага хангах материалаар чашартай угсрах шаардлагатай.

ХАЛААЛТ: Тус барилгын халаалтын системийн эх үүсвэр нь халаалтын тогооноос дулаанаар хангагдах ба дотор халаалтын системийн дулаан зөвч нь 90/70 °C температуртай сүлжээний ус байна.

Халаалтын системийг доороос түгээлттэй хойр хоолойг мухардмал системээр төлөвлөв.

Халаалтын түгээх ,буцах шугамыг шалын дээгүүр угсарна.

Халаалтын босоо болон магистрал шугамд балансын хаалт, ус буулгагчийн хамт, халаах хэрэгсэлд термостат вентиль тавина.

Халаах хэрэгсэлд M-140 маркийн радиатор тусгасан ба хүчин чадлыг тойм,байгуулалтан тэмдэглэсэн болно.Харин системийн хийг хамгийн дээд давхрын халаах хэрэгслүүдийн хий гаргагчаар зайлуулана.

Халаалтын системүүдийн усыг хамгийн нам цэгт төлөвлөгдсөн буулгагч болно бөгөөт гурравлагчуудаар буулгана.Халаалтын системийг угсарч дуусаад системийг сайтар угаах,1,25 Ра даралттай усаар шахаж шалгана.

САЛХИВЧ:Уг барилганд ердийн ба механик агаар зайлуулах систем тусгав.

Харин гэржөөнд механик агаар солилцохоор төлөвлөв.Бохир агаарыг агаар салгалтийн хоолойгоор зайлуулах ба агаар зайлуулах өрөө болон агаарын хэмжээг өрөөний тодорхойлолтонд үзүүлээ.Агаар салгалтийн хоолойг парпетнаас дээш хамгийн доод тал нь 50см ил гаргах ба дээвэр дээр ил гарч байгаа хоолой-нуудаа цан үүсэхээс сэргийлж дулаалах шаардлагатай.

Зурагт тусгагдсан сэнс,тоног төхөөрөмжүүдийг техникийн үзүүлэлт нь тохирч байвал ямар ч фирмийн сэнсийг угсарч болно.

Дотор халаалт агаар салгалтийн системийг угсах,угаах,турших ажлыг гүйцэтгэхдээ БНБД 3.05.01.88-н баримтлах ба угсралтын ажлыг техник аюулгүй ажиллагааны норм дүрмийг баримтлан ажиллах хэрэгтэй.а

**ТАНИХ ТЭМДЭГ**

Нэр	Тэмдэглэгээ	
	Байгуулалт	Тойм
- Халаалтын өгөх шугам 2-р хэлхээ		
- Халаалтын буцах шугам 2-р хэлхээ		
- Халаах хэрэгсэл термостат вентиль		
- Халаалтын босоо шугам	ХБШ	ХБШ
- Хийн ирлэнтэй халаах хэрэгсэл		
- Балансын хаалт,ус буулгагч		
- Халаалтын шугамын налуу	$\pm 0.00$	$\pm 0.00$
- Салхиныгэн суваг		
- Агаар сорох тор	P150	P150
- Салхиныгэн хоолой /агаар сорох/		
- Агаар сорох сэнс		
-Агаар ердийн сорох систем	EC	EC

	Цагдаагийн хэлтэсийн барилга					Үе шат А.3
	Улаанбаатар хот Багахангай дүүрэг 1-р хороо					
	Таних тэмдэг,дулааны өчөөлөл					
	Засрал		С. Ренэл	ЕГ шифр: ИБ-02/19	Масштаб: М:1:100	
Гүйцэтгэсэн		Б.Балмаа	ТГ шифр:	Зургийн дүгээр ХАС-2	Бүх хуудас 14	
Шалгалсан		Жамъянсуурин				

МАТЕРИАЛЫН ТҮҮВЭР

Д/Д	Тэмдэглэгээ	Материалын нэр	тоо шир	нэгж хэмжээ /м²/	Тайлбар
1	2	3	4	5	6
1	ГОСТ 10704-95	Ган хоолой ф89х3.5	54.	7.38	у/м
2	ГОСТ 10704-95	Ган хоолой ф76х3.0	28.	5.40	у/м
3	ГОСТ 10704-95	Ган хоолой ф57х3.0	36.	4.32	у/м
4	ГОСТ 3262-95	Ган хоолой ф48х3.0	39.	3.33	у/м
5	ГОСТ 3262-95	Ган хоолой ф38х3.0	26.	1.80	у/м
6	ГОСТ 3262-95	Ган хоолой ф25	30.	2.12	у/м
7	ГОСТ 3262-95	Ган хоолой ф20	96.	1.50	у/м
8	ГОСТ 3262-95	Ган хоолой ф15	360.	1.16	у/м
9	Пенопластрол	Дулаалах хоолой ф89х3.5	54.	-	у/м
10	Пенопластрол	Дулаалах хоолой ф76х3.0	28.	-	у/м
11	Пенопластрол	Дулаалах хоолой ф57х3.0	36.	-	у/м
12	Пенопластрол	Дулаалах хоолой ф32	39.	-	у/м
13	Пенопластрол	Дулаалах хоолой ф25	26.	-	у/м
14	Пенопластрол	Дулаалах хоолой ф20	30.	-	у/м
15	Пенопластрол	Дулаалах хоолой ф15	6.	-	у/м
16	M-140	Радиатор M-140	573	-	секц
17	BROEN-DZT SA	Бөмбөлгөн хаалт ф80	2.	6.5	шир
18	BROEN-DZT SA	Бөмбөлгөн хаалт ф70	4.	5.0	шир
19		Тохируулгын вентиль ду=20	4.	0.9	шир
20		Тохируулгын вентиль ду=15	11.	0.8	шир
21		Бланслах хаалт ф20	4	-	шир
22		Бланслах хаалт ф15	11	-	шир
23	RTD	Термостатан вентиль ду=15	68.	-	шир
24	15-65p	Юулагч вентиль ду=80	2.	-	шир
25	15-65p	Юулагч вентиль ду=70	4.	-	шир
26	15-65p	Юулагч вентиль ду=20	6.	-	шир

1	2	3	4	5	6	
27	15-65p	Юулагч вентиль ду=15	4	-	шир	
28	ГОСТ-12620-80	Фланц ф80	4.	-	шир	
29	ГОСТ-12620-80	Фланц ф70	8.	-	шир	
Агаар сэлгэлэйн материалын түүвэр						
30	ГОСТ-19903.80	Саломын-ийн хоолой 300х200	1000	8.	-	у/м
31	ГОСТ-19903.80	Саломын-ийн хоолой 350х200	1100	39.	-	у/м
32	ГОСТ-19903.80	Саломын-ийн хоолой 300х200	900	40.	-	у/м
33	ГОСТ-19903.80	Саломын-ийн хоолой 250х200	300	7.	-	у/м
34	ГОСТ-19903.80	Саломын-ийн хоолой 200х200	300	18.	-	у/м
35	ГОСТ-19903.80	Саломын-ийн хоолой 150х150	200	52.	-	у/м
36	VS-75-R-H	Агаар оруулах төхөөрөмж VS-75-R-H Nu=5 кВт		1.	-	конт
37	VS-75-R-FV	Агаар сорох төхөөрөмж VS-75-R-FV Nu=5 кВт		1.	-	конт
38		Дулаалгай шилэн 350х200 мм		1	-	шир
39		Хаалт/агаар ф350х200		4	-	шир
40	ГОСТ-19903.80	Шкивар 350х200/300х200		2.	-	шир
41	ГОСТ-19903.80	Шкивар 300х200/200х200		2.	-	шир
42	Цураал 1,494-8	Автомат хөвсгөл КВП-д 350х200		1.	-	шир
43		Дефлектор ф400		1.	-	шир
44		Дефлектор ф300		1.	-	шир
45		Зонг -1		3.	-	шир
46	ГОСТ 10704-95	Ган хоолой ф48х3.0	148.	-	у/м	
47	ГОСТ 3262-95	Ган хоолой ф25	1	-	у/м	
48	BROEN-DZT SA	Бөмбөлгөн хаалт ф40	6.	2.1	шир	
49		Бөмбөлгөн хаалт ф20	1.	-	шир	
50		Цооногын ороомон хөдөлгөөнтэй тохируулгай хаалт ф32	1.	-	шир	
51		Үл буцаах хаалт ф50	1.	-	шир	
52		Эргэлтийн насос	1.	-	шир	
53		Хөг шүүгч ф40	1.	-	шир	
		Тор-Р-200х200/Н	26.	-	шир	
		Тор-Р-150х150/Н	23	-	шир	

7.0м<sup>2</sup>  
11.9  
20.0  
6.3  
19.4  
31.52

Цагдаагийн хэлтэсийн барилга  
Улаанбаатар хот Баянзүхий дүүрэг 1-р хороо  
Танх тэмдэг, дулааны ачаалал

Зочирал	Б. Ямаг	ЕГ шифр:	МБ-02/19	Масштаб:	M:1:100	Үе шат	Д.3
Гуравтсан	Б.Ламуу	ТТ шифр:		Зургийн дугаар	ХАС-3	Огноо	2010.0
Шалтгаан	Жамъянсуурин					Бүх хуудас	14

Зоорийн давхрын халаалтын системийн байгуулалт M1:100

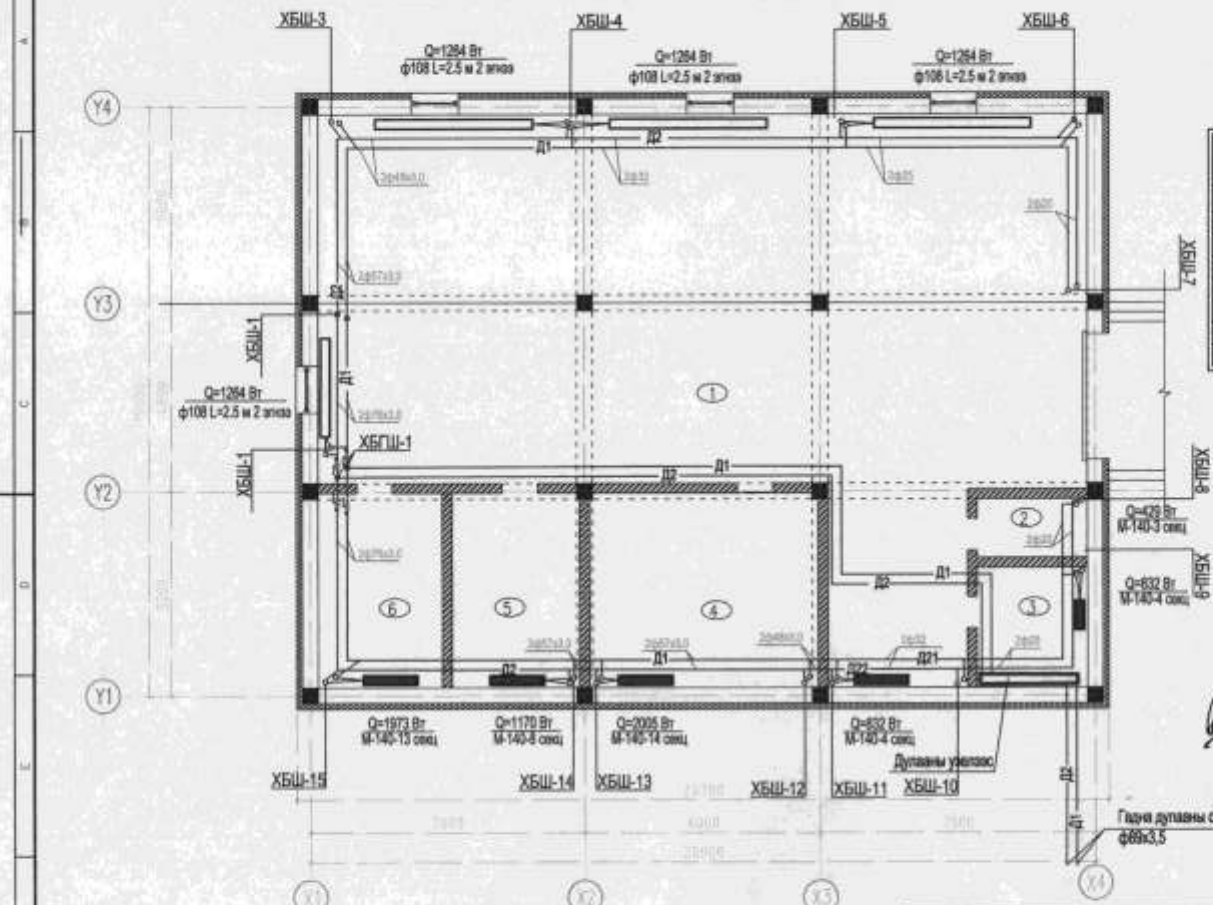

Өрөөний тодорхойлолт

Д/д	Өрөөний тодорхойлолт	Өрөөний температур t <sub>в</sub> , °C
Зоорийн давхар		
1	Гараж	5
2	Цахилгааны уэль	8
3	Уэль	8
4	Агуулах	8
5	Хүнсний агуулах	8
6	Агуулах	8

13-8H  
2024.03.27

Бөхөөрөлцөм		
БА	Р.Мөнхбаяр	А/А
ББ	О.Батбаяр	Б/Б
ЦБ	Ө.Эрдэнэ	Ц/Ц
ДГ, ХТ	Д.Саргалбаатар	Д/Д
ХБ, ГД	С.Атгалд	Х/Х

Цэгдвэрийн хэлтсийн барилга  
Улаанбаатар хот Багаханай дүүрэг 1-р хороо  
Зоорийн давхрын халаалтын системийн байгуулалт

Засрагч	Б. Явцал	ЕГ шифр:	МБ-02/19	Масштаб:	M:1:100	Үе шат:	А.3
Гүйцэтгэл	Б.Лхамуу	ТГ шифр:	Зургийн дүгээр ХАС-4	Огноо:	2019.0	Буйгуулагч:	14
Шалтгаан	Жамъяануурин						



1-р давхрын халаалтын системийн байгуулалт M1:100

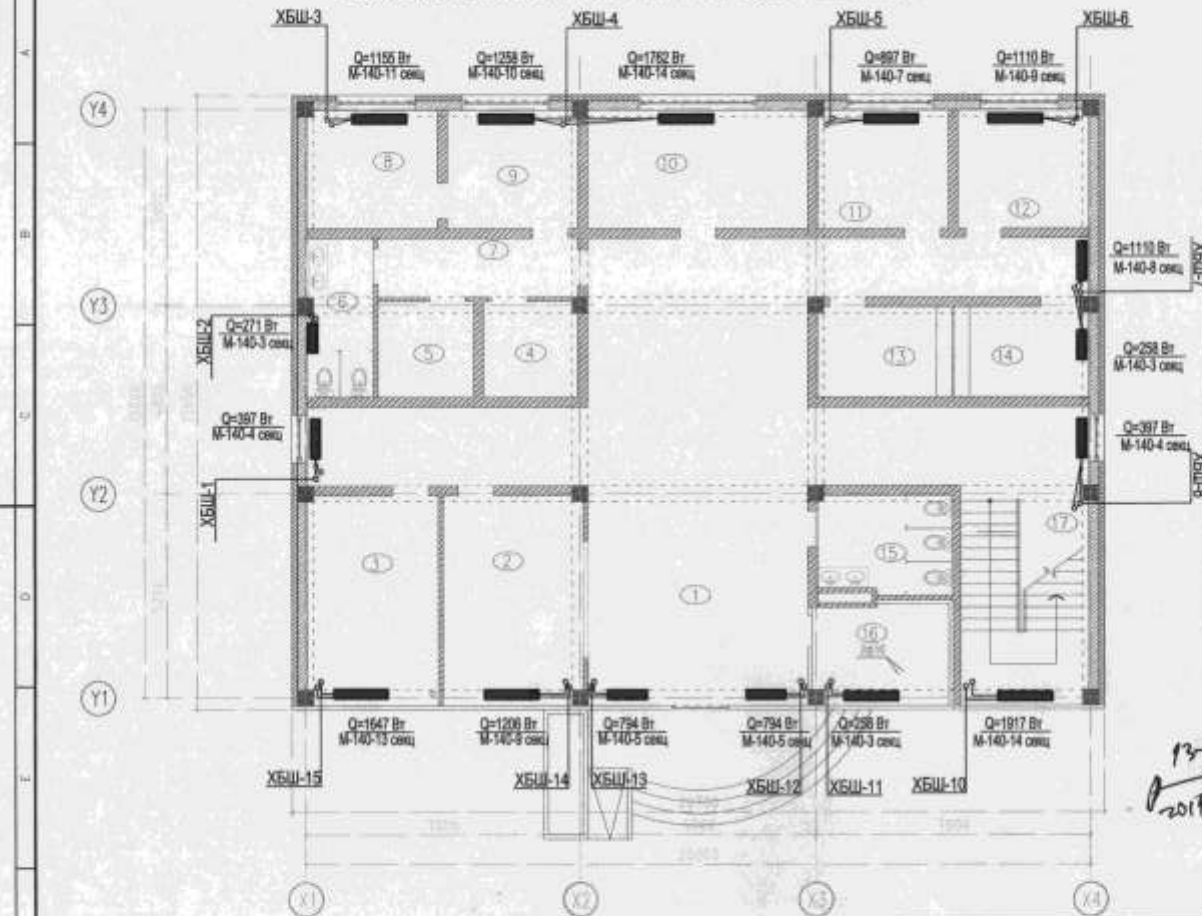

Өрөөний тодорхойлолт

И/У	Өрөөний тодорхойлолт	Өрөөний температур t <sub>в</sub> , °C
1-р давхар		
1	Коридор	16
2	Хулаан авах өрөө	18
3	Оффисийн өрөө	18
4	Зрүүлжүүлэх өрөө	16
5	Зрүүлжүүлэх өрөө	16
6	Ариун цэврийн өрөө	16
7	Коридор	16
8	Эмчийн өрөө	18
9	Эмчийн үзэлгэний өрөө	18
10	Оффисийн өрөө	18
11	Оффисийн өрөө	18
12	Оффисийн өрөө	18
13	Оффисийн өрөө	18
14	Оффисийн өрөө	18
15	Ариун цэврийн өрөө	16
16	Өлгүүр	18
17	Шатны хөнгөл	16

13-АА5  
2019.9.24

Зөвшөөрөгчид		
БА	Р.Мөнхбат	PH
ББ	О.Балжинзор	PH
ЦЭУ	Ө.Зунтайж	PH
Д/ХТ	Д.Саргаланбаатар	PH
ХД/П	С.Атсанзад	PH

Цагдаагийн хэлтэсийн барилга  
Улаанбаатар хот Багахангай дүүрэг 1-р хороо  
1-р давхрын халаалтын системийн байгуулалт

Засрагч	Б. Ялал	ЕГ шифр:	Масштаб:	Үе зөт	А.З
Гүйцэтгэгч	Б.Лхамуу	ИБ-02/19	М:1:100	Огноо	2019.0
Шалтгаан	Жамъяануур	ТГ шифр:	Эргэйн дугаар	Бүх хуудас	14
			ХАС-8		



2-р давхрын халаалтын системийн байгуулалт М1:100

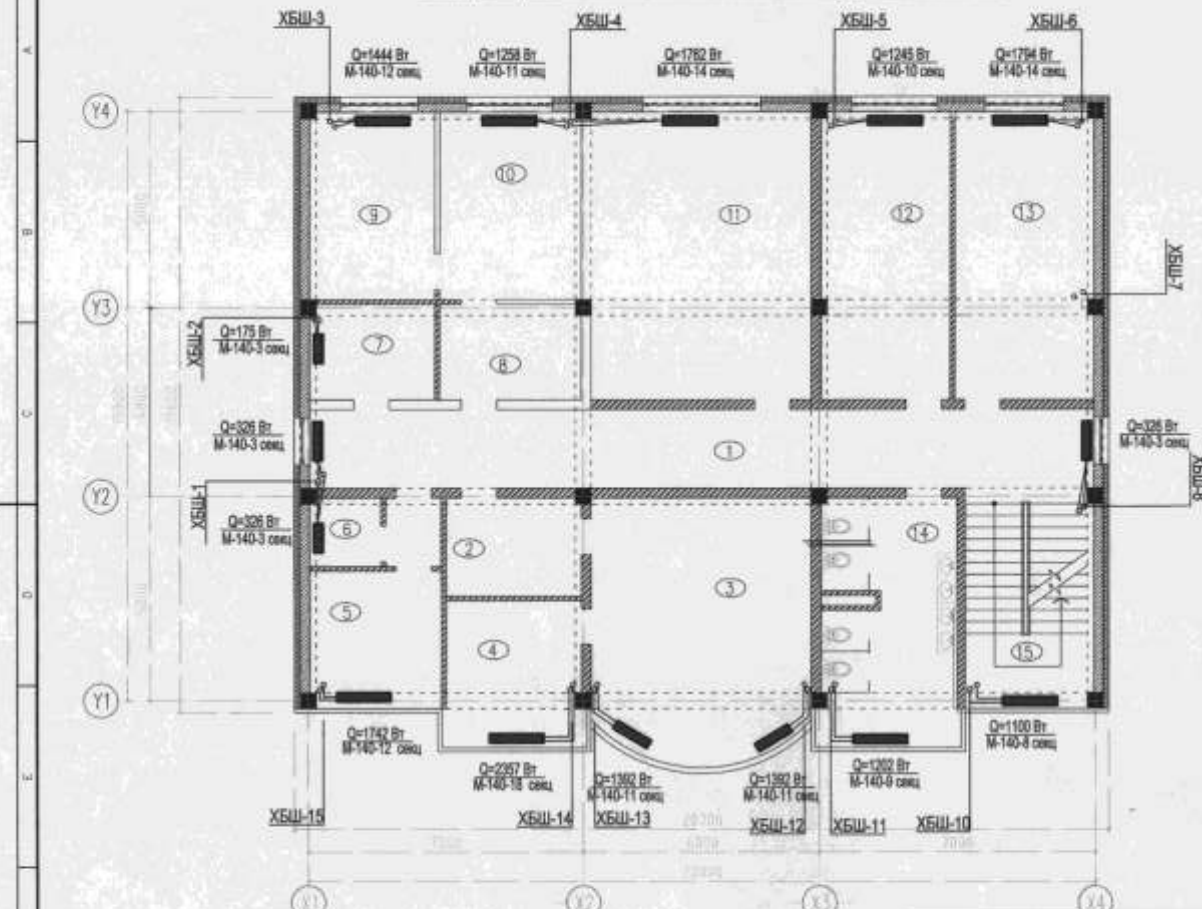

Өрөөний тодорхойлолт

Д/д	Өрөөний тодорхойлолт	Өрөөний температур t <sub>в</sub> , °C
2-р давхар		
1	Коридор	16
2	Оффисийн өрөө	18
3	Оффисийн өрөө	18
4	Оффисийн өрөө	18
5	Оффисийн өрөө	18
6	Архив	16
7	Архив	16
8	Оффисийн өрөө	18
9	Оффисийн өрөө	18
10	Оффисийн өрөө	18
11	Оффисийн өрөө	18
12	Оффисийн өрөө	18
13	Оффисийн өрөө	18
14	Ариун цэврийн өрөө	16
15	Шатны хонгил	16

13-АХТ  
2019.3.27

Зөвшөөрөгчлөгсөн		
БА	Р.Мөнхбаатар	<i>PM</i>
ББ	О.Батбаяр	<i>O.Batbayar</i>
ЦБ	Б.Эквэлэн	<i>B.Ekvelen</i>
ДГ, ХТ	Д.Саргалбаатар	<i>D.Sargalbat</i>
ХД, ГД	С.Атандар	<i>S.Atandar</i>

Цагдаагийн хэлтэсийн берилга  
Улаанбаатар хот Бэлхэнгэй дүүрэг 1-р хороо

2-р давхрын халаалтын системийн байгуулалт

Засварч:	<i>[Signature]</i>	Б. Янзал	ЕГ шифр:	ИБ-02/19	Масштаб:	М:1:100	Огноо:	2019.0
Гүйцэтгэл:	<i>[Signature]</i>	Б.Лавануу	ТГ шифр:	Зурвалж дугаар	ХАС-6	Бүх хуудас	14	
Шалгах:	<i>[Signature]</i>	Жамъянсүрэн						

3-р давхрын халаалтын системийн байгуулалт M1:100

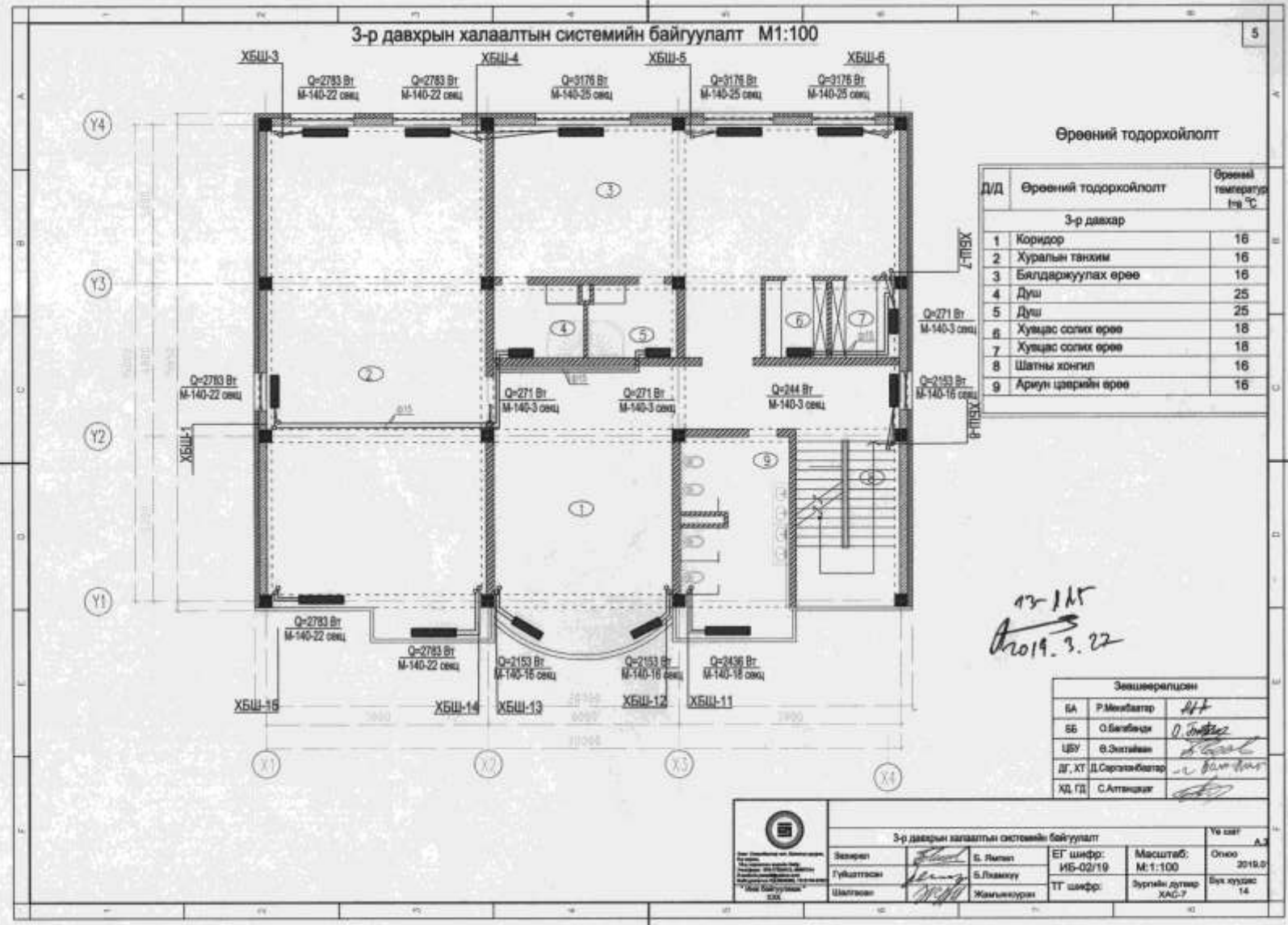

Өрөөний тодорхойлолт

Д/Д	Өрөөний тодорхойлолт	Өрөөний температур t <sub>ө</sub> , °С
3-р давхар		
1	Коридор	16
2	Хуралын танхим	16
3	Бялдаржуулах өрөө	16
4	Душ	25
5	Душ	25
6	Хувцас солих өрөө	18
7	Хувцас солих өрөө	18
8	Шатны хонгил	16
9	Ариун цэврийн өрөө	16

13-115  
2019.3.22

Зөвшөөрөгчид		
БА	Р.Михайлов	МН
СБ	О.Батбаяр	О.Батбаяр
ЦБУ	В.Экзайев	В.Экзайев
ДГ, ХТ	Д.Саргалбаатар	Д.Саргалбаатар
ХД, ГД	С.Атанджиг	С.Атанджиг

3-р давхрын халаалтын системийн байгуулалт				Үе саяг
Засварч	<i>[Signature]</i>	Б. Ялал	ЕГ шифр:	Огноо
Гүйцэтгэл	<i>[Signature]</i>	Б.Ламжүү	ИБ-02/19	2019.0
Шалтгаан	<i>[Signature]</i>	Жамъянжаргал	Масштаб:	Бүх хуудас
			M:1:100	14
			ТТ шифр:	
			Зургийн дугаар	
			ХАД-7	

### ХАЛААЛТЫН СИСТЕМИЙН ТОЙМ

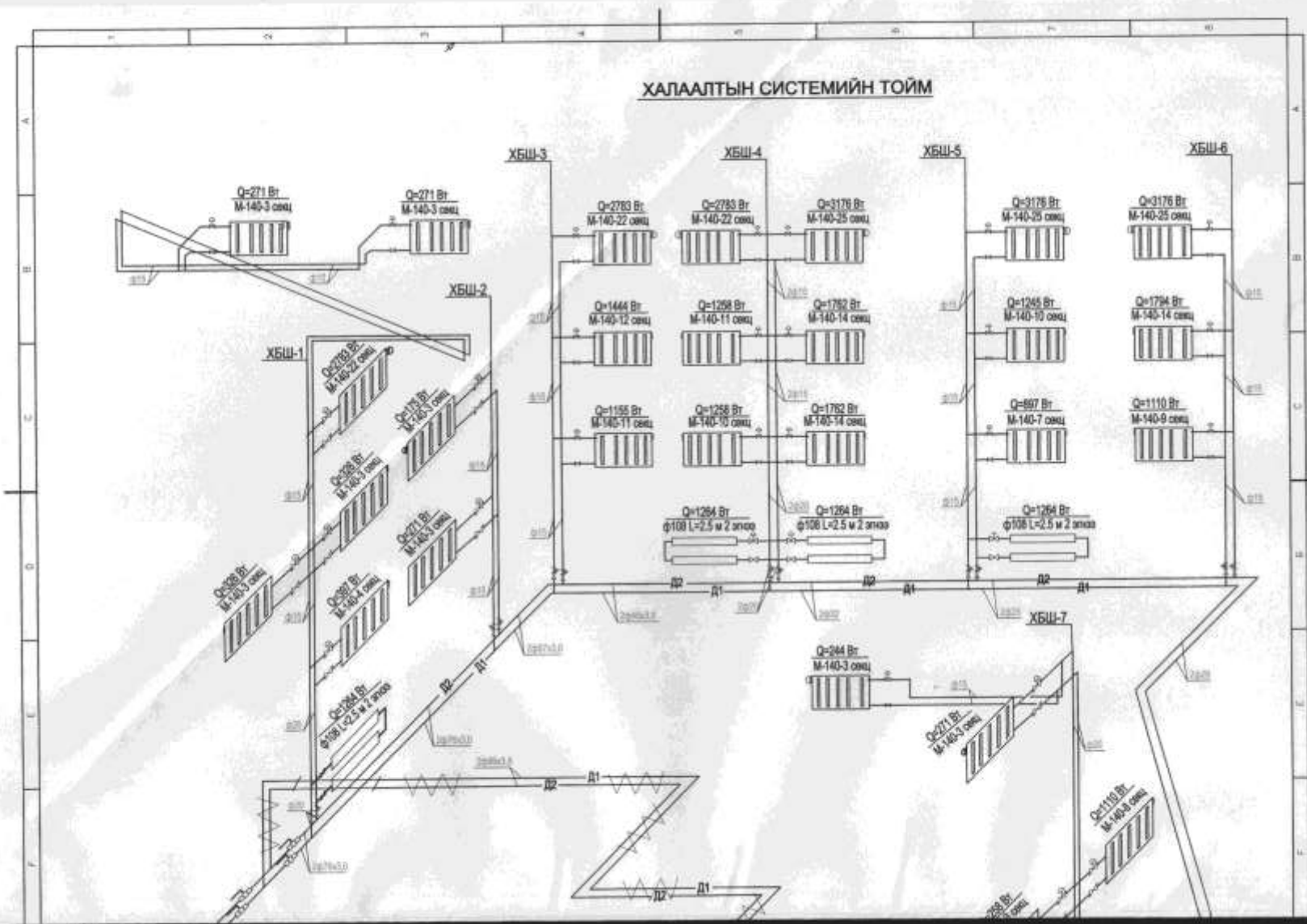

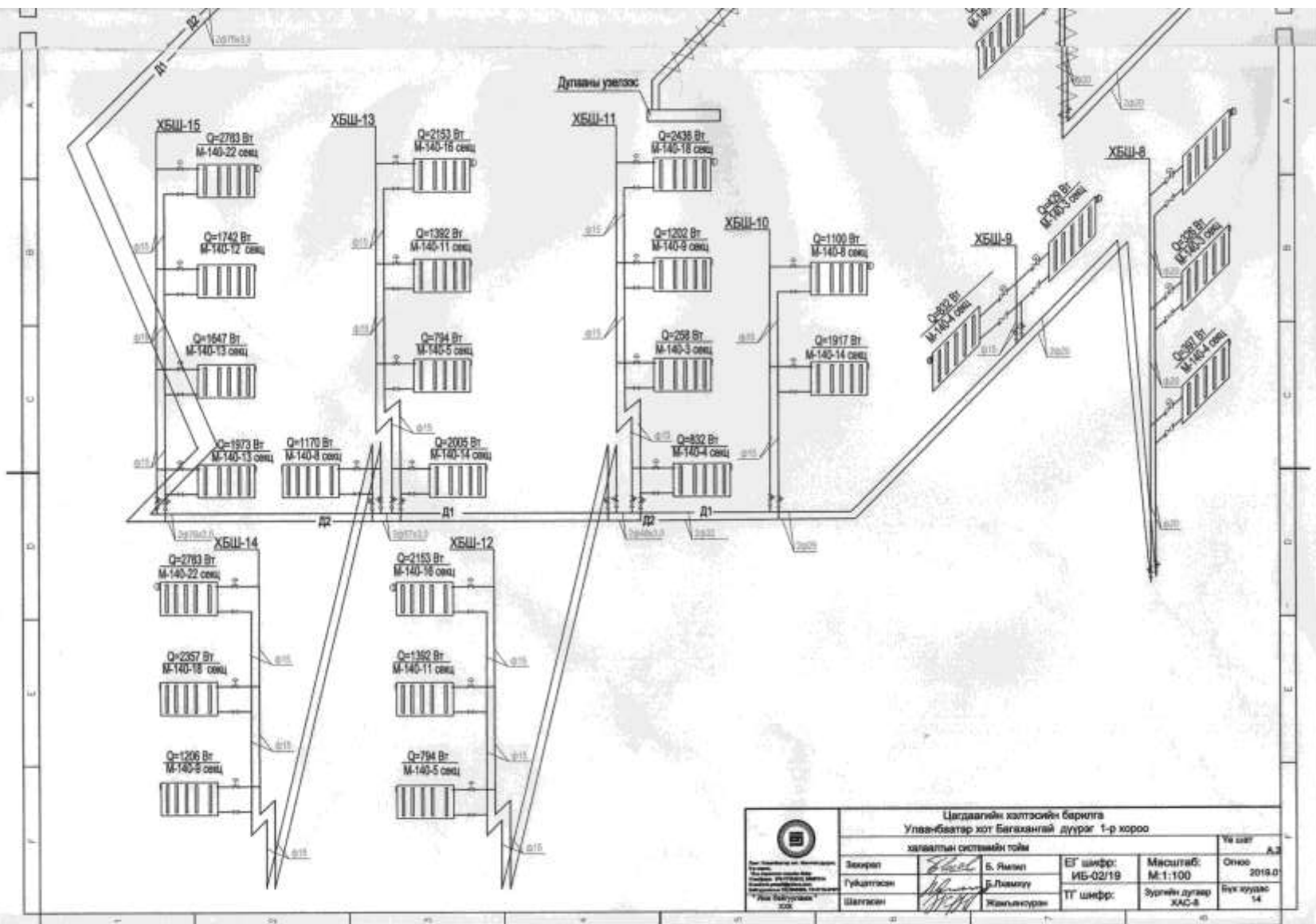

Цагдаагийн хэлтэсийн барилга Улаанбаатар хот Багахангай дүүрэг 1-р хороо			
ХАЛГАЛТЫН СИСТЕМЫН ТОЙМ			
Засрагч	<i>[Signature]</i>	Б. Ямзэл	ЕГ шифр: ИБ-02/19
Гүйцэтгэл	<i>[Signature]</i>	Б.Ламзуу	Масштаб: М:1:100
Шалтгаан	<i>[Signature]</i>	Жамъянсуурэн	ТГ шифр: Зургийн дугаар ХАС-8
			Үе шал А.3 2019.0 Бүх хуудас 14

Зоорийн давхрын агаар сэлгэлтийн системийн байгуулалт M1:100

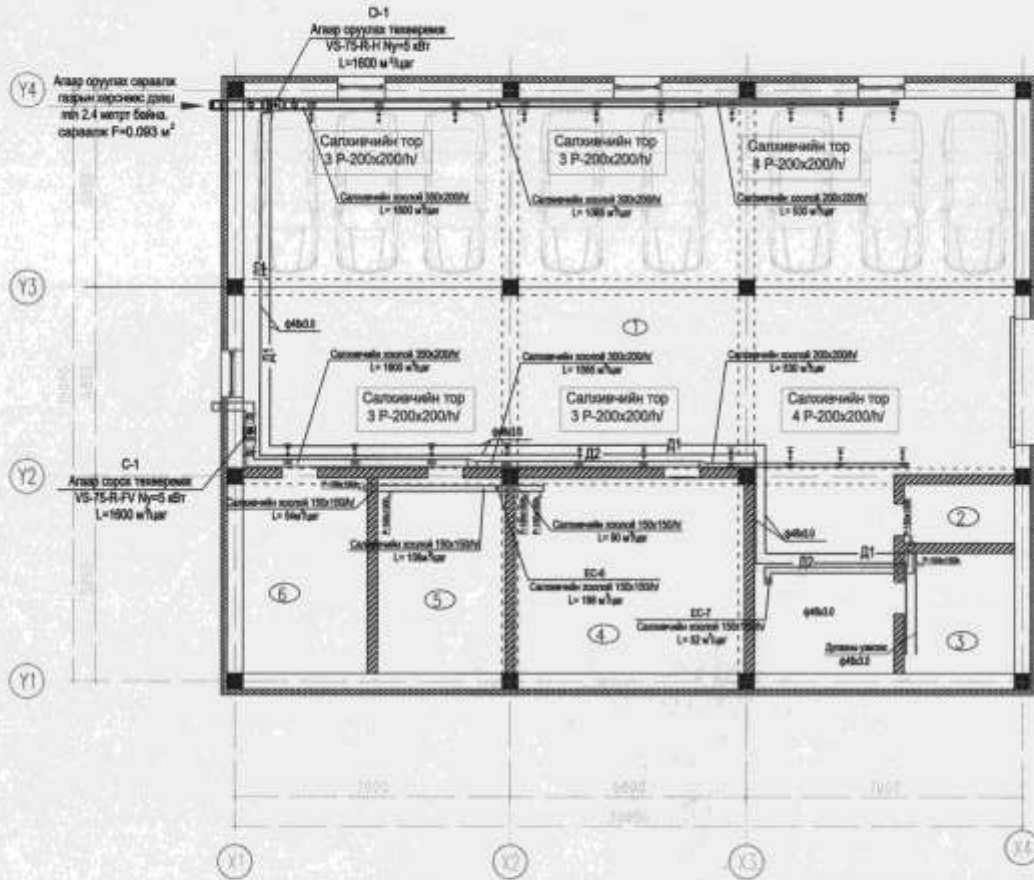

Өрөөний тодорхойлолт

Д/Д	Өрөөний тодорхойлолт	Өрөөний температур (°C)
Зоорийн давхар		
1	Гараж	5
2	Цахилгааны урьд	8
3	Узэг	8
4	Агуулах	8
5	Хүнсний агуулах	8
6	Агуулах	8

72-1-Н  
2019.9.27

Зөвшөөрөгдсөн		
БА	Р.Мөнхбаяр	А/Н
ББ	О.Батбаяр	О. Батбаяр
ЦУУ	В.Экзельман	В.Экзельман
ДГ, ХТ	Д.Саргаланбаатар	Д.Саргаланбаатар
ХД, ГД	С.Атвэцгийг	С.Атвэцгийг

Цагдаагийн хэлтсийн барилга Улаанбаатар хот Багхангай дүүрэг 1-р хороо Зоорийн давхрын агаар сэлгэлтийн системийн байгуулалт					
Зөмрөл	Б.Нямсүх	Б.Нямсүх	ЕГ шифр: ИБ-02/19	Масштаб: М:1:100	Огноо: 2019.0
Гуйцатгасан	Б.Ламзүү	Б.Ламзүү	ТТ шифр:	Зургийн дугаар ХАС-8	Бүх хуудас 14
Шалтсан	Жамъянсуурь	Жамъянсуурь			

1-р давхрын агаар сэлгэлтийн системийн байгуулалт M1:100

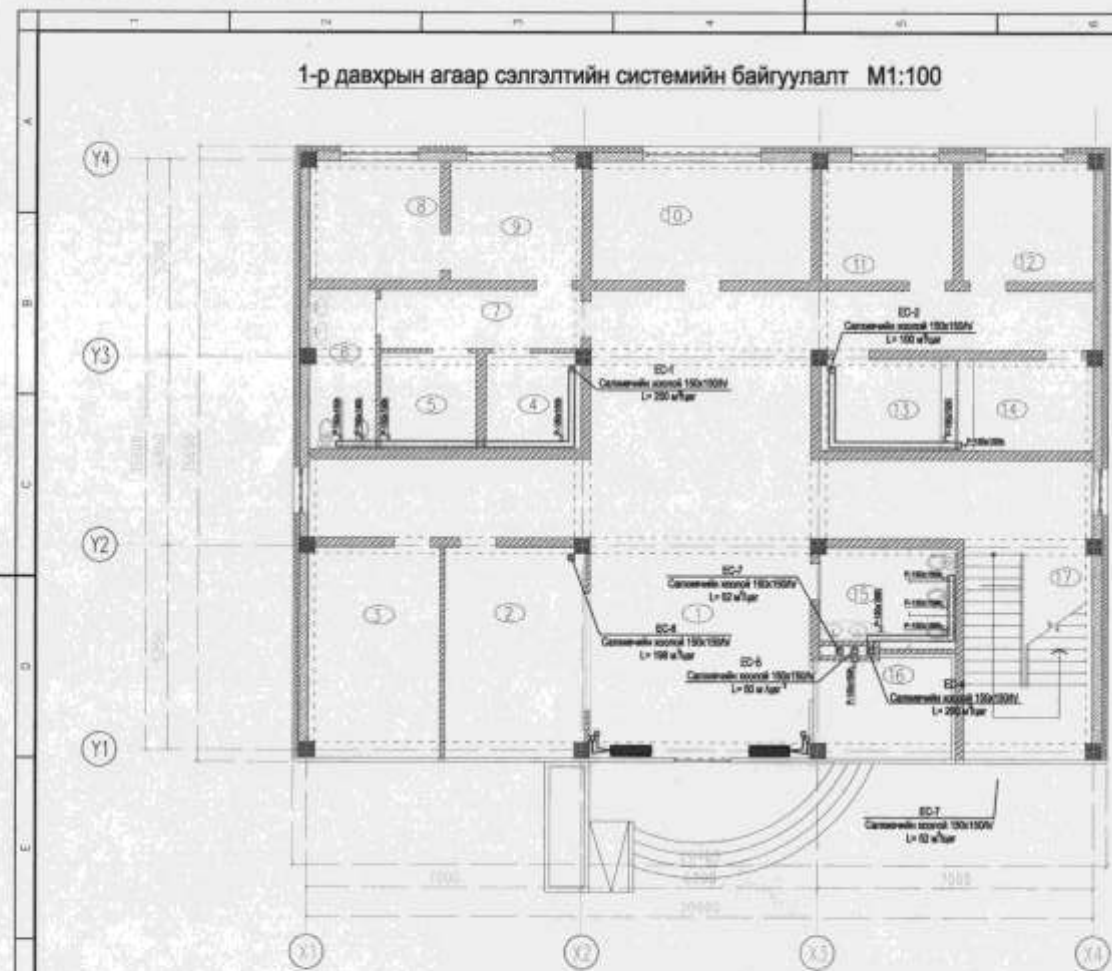

Өрөөний тодорхойлолт

Д/А	Өрөөний тодорхойлолт	Өрөөний температур т°С
1-р давхар		
1	Коридор	16
2	Хулээн авах өрөө	18
3	Оффисийн өрөө	18
4	Эрүүтжүүлэх өрөө	16
5	Эрүүтжүүлэх өрөө	16
6	Ариун цэврийн өрөө	16
7	Коридор	16
8	Эмчийн өрөө	18
9	Эмчийн үзлэгийн өрөө	18
10	Оффисийн өрөө	18
11	Оффисийн өрөө	18
12	Оффисийн өрөө	18
13	Оффисийн өрөө	18
14	Оффисийн өрөө	18
15	Ариун цэврийн өрөө	16
16	Өлгүүр	18
17	Шатны хонгил	16

72-115  
2019.9.22

Зөвшөөрөгдсөн		
БА	Р.Мөнхбаяр	<i>[Signature]</i>
ББ	О.Батбаяр	<i>[Signature]</i>
ЦБУ	В.Экзельман	<i>[Signature]</i>
ДГ, ХТ	Д.Саргалааатар	<i>[Signature]</i>
ХД, ГД	С.Атмидар	<i>[Signature]</i>

Цэгдвэгийн хэлтэсийн барилга			
Улаанбаатар хот Багахангай дүүрэг 1-р хороо			
1-р давхрын агаар сэлгэлтийн системийн байгуулалт			
Засрал	Б. Ялал	ЕГ шифр:	Мөсөлтөб:
Гүйцэтгэл	Б.Ламзуу	ИБ-02/19	M:1:100
Шалтсан	Жамъяансүрэн	ТТ шифр:	Зургийн дугаар
			ХАС-10
		Үе шат	А.3
		Огноо	2019.0
		Бүх хуудас	14



2-р давхрын агаар сэлгэлтийн системийн байгуулалт M1:100



Өрөөний тодорхойлолт

Д/д	Өрөөний тодорхойлолт	Өрөөний температур t <sub>в</sub> , °C
2-р давхар		
1	Коридор	16
2	Оффисийн өрөө	18
3	Оффисийн өрөө	18
4	Оффисийн өрөө	18
5	Оффисийн өрөө	18
6	Архив	16
7	Архив	16
8	Оффисийн өрөө	18
9	Оффисийн өрөө	18
10	Оффисийн өрөө	18
11	Оффисийн өрөө	18
12	Оффисийн өрөө	18
13	Оффисийн өрөө	18
14	Ариун цэврийн өрөө	16
15	Шатны хонгил	16

13-165  
2019.3.22

Зөвшөөрөгчид		
БА	Р.Мөнхбат	<i>RM</i>
ББ	О.Балжин	<i>OB</i>
ЦБ/	Ө.Энхтайван	<i>EE</i>
ДГ, ХТ	Д.Сарлага-Батар	<i>DS</i>
ХД, ЦД	С.Алтанзор	<i>SA</i>

Цэгдвэгийн хэлтэсийн барилга			
Улаанбаатар хот Багахангай дүүрэг 1-р хороо			
2-р давхрын агаар сэлгэлтийн системийн байгуулалт			
Зөвшөөрөгч	Б. Ялалт	ЕГ шифр:	Месситэйб:
Гүйцэтгэл	Б.Лазаруу	НБ-02/19	M.1:100
Шалтсан	Жамъянсуурин	ТГ шифр:	Зургийн дугаар
			ХАС-11
			Тө сэтг
			Огноо
			2019.0
			Бүх хуудас
			14

3-р давхрын агаар сэлгэлтийн системийн байгуулалт M1:100

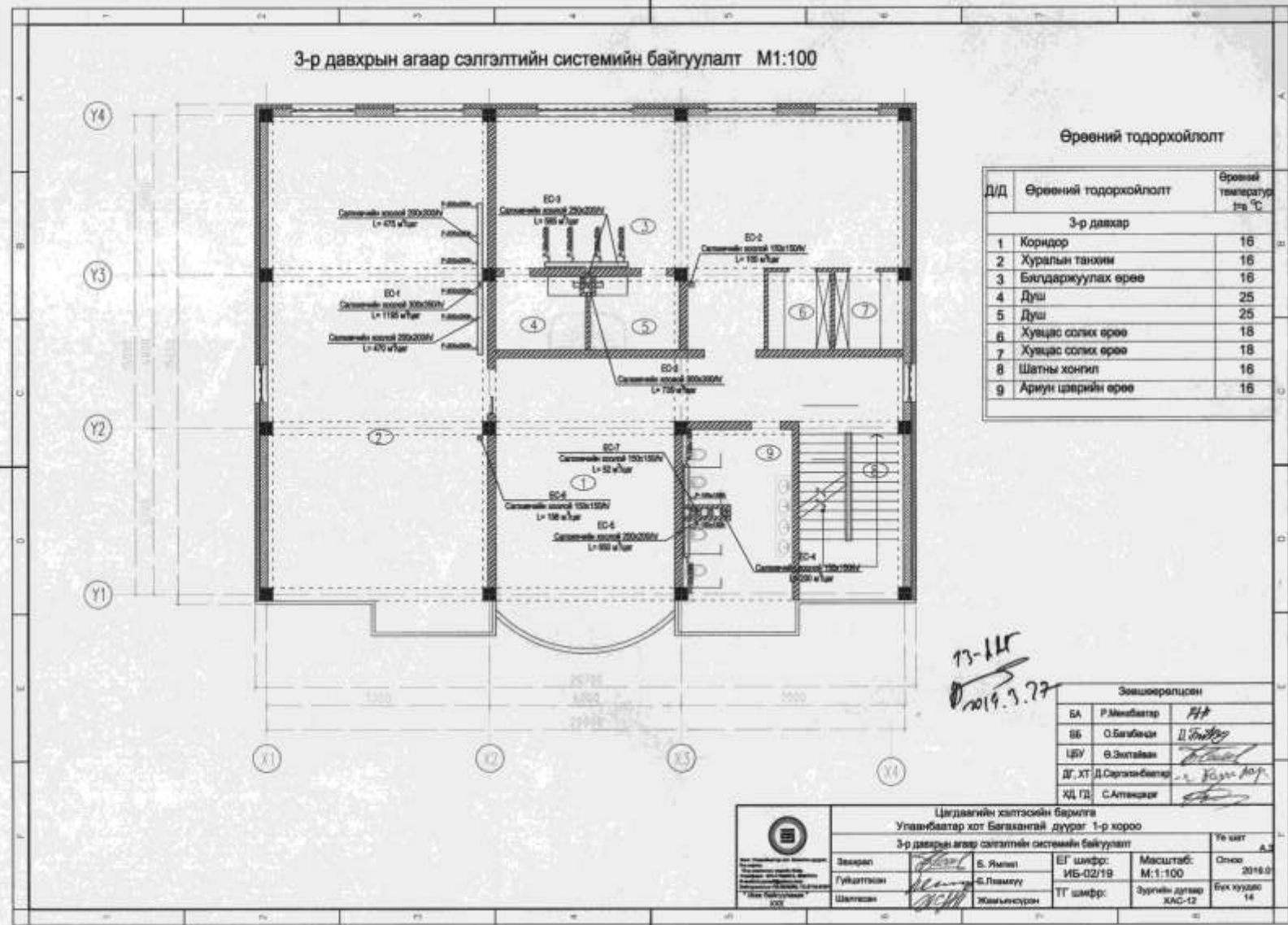

Өрөөний тодорхойлолт

Д/Д	Өрөөний тодорхойлолт	Өрөөний температур t <sub>в</sub> , °C
3-р давхар		
1	Коридор	16
2	Хуралын танхим	16
3	Бэлдэргүүлах өрөө	16
4	Душ	25
5	Душ	25
6	Хувцас солих өрөө	18
7	Хувцас солих өрөө	18
8	Шатны хонгил	16
9	Ариун цэврийн өрөө	16

73-111  
2019.9.27

Зөвшөөрөгчид		
БА	Р.Мөнхбат	<i>PM</i>
ББ	О.Балжинням	<i>O. Baljinniam</i>
ЦЭУ	В.Экхтайван	<i>V. Ekhtayvan</i>
ДГ ХТ	Д.Саргаланбаатар	<i>D. Sargalanbaatar</i>
ХД ГЭ	С.Атсанзориг	<i>S. Atsanzorik</i>

Цэгдвэгийн хэлтэсийн барилга			
Улаанбаатар хот Багахангай дүүрэг 1-р хороо			
3-р давхрын агаар сэлгэлтийн системийн байгуулалт			
Зөвхөн	Б. Ямал	ЕГ шифр:	Масштаб:
Гүйцэтгэл	Б.Ламуу	ИБ-02/19	M:1:100
Шалтсан	Жамъянсуурин	ТГ шифр:	Зургийн дугаар
			XAC-12
		Үе шиг	А.3
		Огноо	2019.0
		Бүх хуудал	14



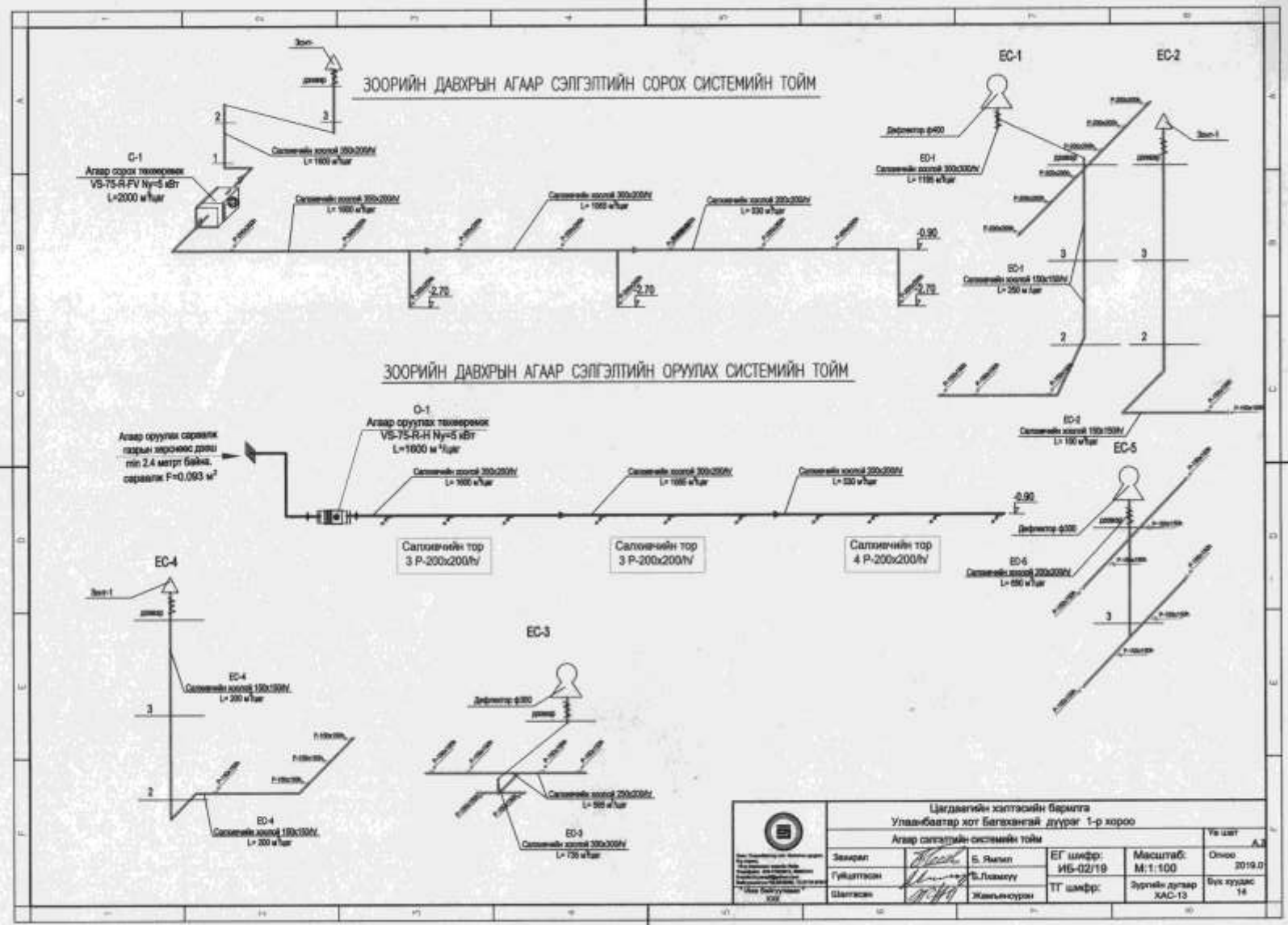

АГААР СЭЛГЭЛТИЙН ДУЛААН ХАНГАМЖ

ХЭСЭГЛЭЛ "А"

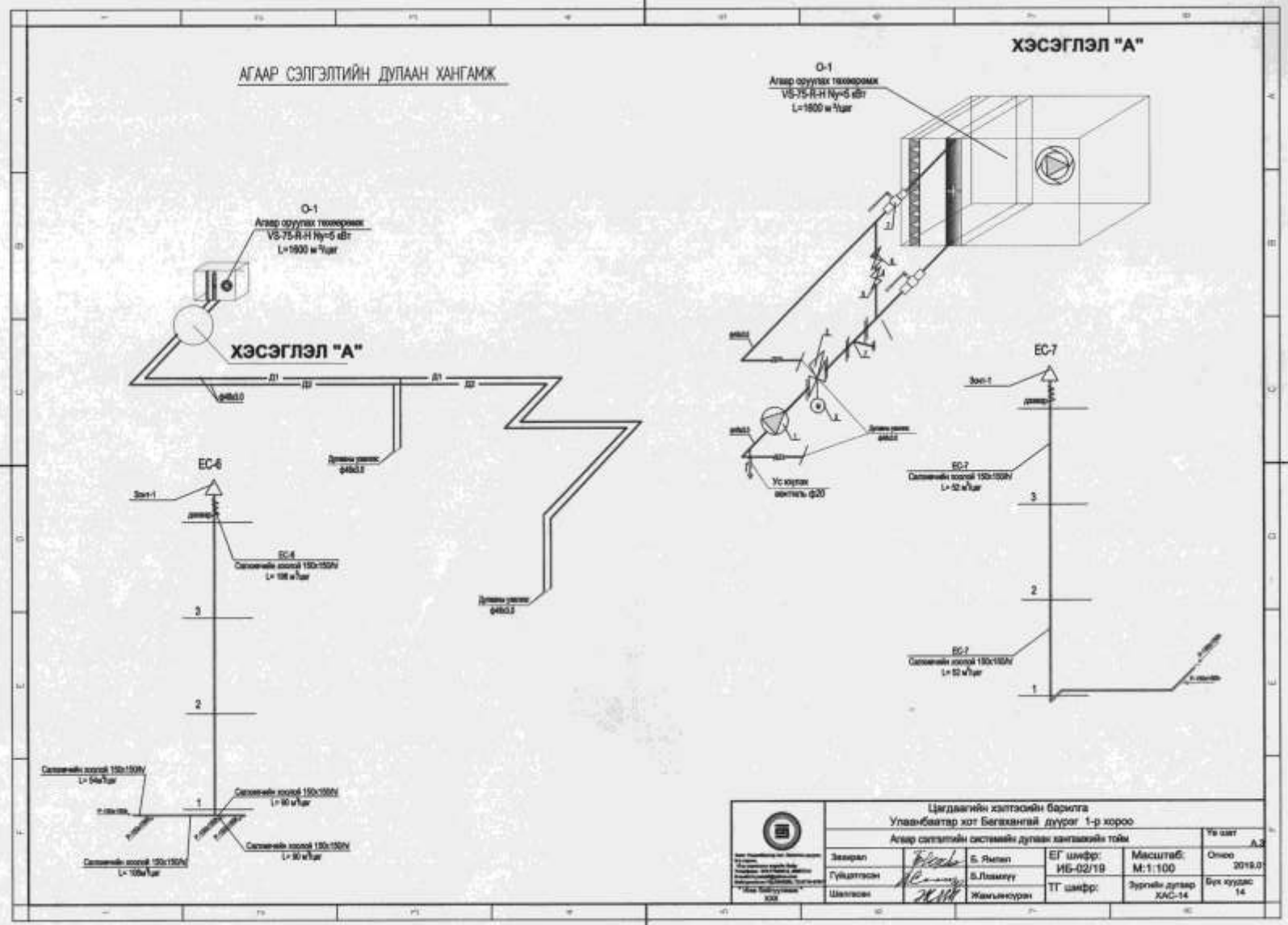

	Цэгдвэгийн хэлтэсийн барилга				Үе зөлт А.3
	Улаанбаатар хот Багахангай дүүрэг 1-р хороо				
	Агаар сэлгэлтийн системийн дулаан хангамжийн тойм				
	Зөвлөх	Б. Ямал	ЕГ шифр:	Масштаб:	
Гүйцэтгэл	Б.Лхамуу	ИБ-02/19	М:1:100	Огноо	2018.0
Шалгах	Ж.МН	ТГ шифр:	Зургийн дугаар	Бүх хуудас	14
	Жамъянсуурин	ХАС-14			

ЦЭВЭР БОХИР УС

ЗУРАГ ТӨСЛИЙН "ИНЖ БАЙГУУЛАМЖ" ХХК

Байршил:  
Улаанбаатар хот  
Багахангай дүүрэг 1-р хороо

Шифр:ТГ-ИБ-02/2019

ЦАГДААГИЙН ХЭЛТСИЙН КОНТОРЫН  
БАРИЛГЫН ДОТОР ЦЭВЭР БОХИР  
УСНЫ ШУГАМЫН АЖЛЫН ЗУРАГ

Хаяг: Улаанбаатар хот. Баянгол дүүрэг,  
6-р хороо,  
10-р хороолол өөрийн байр  
Утас/факс: 976-77324013, 99997314  
И-мэйл: b.yampil@yahoo.com  
Байгууллагын РД:2648296, ТЗ:3Т19-678/17

Захираг *Б.Ямпил* Б.Ямпил

УЛААНБААТАР ХОТ. 2019 ОН

ТАНИХ ТЭМДЭГ

Нэр	Тэмдэглэгээ	
	Байгуулалт	Тойм
- Гальн усны босоо шугам	Б0У2	Б0У
- Хүйтэн усны босоо шугам	Б0У1	Б0У
- Бохир усны босоо шугам	Б0У3	Б0У
- Халуун усны босоо шугам	Б0У3	Б0У
-Эргэлтийн усны босоо шугам	Б0У4	Б0У
- Гальн усны шугам	У2	У2
- Хүйтэн усны шугам	У1	У1
- Халуун усны шугам	У3	У3
- Халуун усны шугам	У3	У3
- Бохир усны шугам	У3	У3
- Вентиль	В	В
- Угаагуур,халигч,сифон	У	У
- Жорлон	Ж	Ж
- Душ,сифон,халигч	Д	Д
- Моек,халигч,сифон	М	М
- Отгод 90°	О90	О90
- Колено 135°	О135	О135
- Гуравлагч	Г	Г
- Резка	Р	Р
- Цэвэрлэгээ	Ц	Ц
- Нэвсэг	Н	Н
- Ус хэмжигч	УХ	УХ
- Гальн кран	ГК-1	ГК-1

Хуудасны марк
ЦБУ-1
ЦБУ-2
ЦБУ-3
ЦБУ-4
ЦБУ-5
ЦБУ-6
ЦБУ-7
ЦБУ-8
ЦБУ-9

Усан хангамж, ариутгах татуурлын системийн үндсэн үзүүлэлт

Системийн нэрс	Оролтонд шаардагдах даралт	Тооцоог зардал			Гальн үед	Цахилгаан хөдөлгөөр квт	Тайлбар
		м <sup>3</sup> /хон	м <sup>3</sup> /цаг	л/сек			
Цэвэр ус /ер/		10.84	1.384	0.377	-	-	-
Хүйтэн ус	15.0	8.34	1.042	0.29	-	-	-
Халуун ус	15.0	2.5	0.312	0.087	-	-	-
Бохир ус		10.84		1.977	-	-	-

Халуун усны ачаалал Q = 17864 Вт

Тайлбар бичиг

Тус барилгын энэ хэсгийг гүйцэтгэхдээ барилга архитектураас өгсөн даалгаарыг үндэслэн дараахь норм дүрмийг баримтлав.Барилгын цэвэр бохир усны хэсгийн ажлыг Монгол улсад мөрдөгдөж буй Барилга доторхи усан хангамж ариутгах татуурга норм дүрэм БНБД 40-05-98, Олон нийт иргэний барилга БНБД 31-03-03, Орон сууцны барилга БНБД 31-01-01,Гальн аюулгүйн норм БНБД 21-02-02,Гал унтраах автомат төхөөрөмж,дохиоллын хэрэгсэл БНБД 21-04-05-ыг баримтлан гүйцэтгэв.

Усан хангамж

Барилгын цэвэр усны систем нь төвлөрсөн системээс хангагдана. Босоо болон салбар шугамыг тосон будгаар 2 дахин будна. Ус хангамжийн шугамыг цайрхсан ган яндангаар угсрах ба ГОСТ 3262-75 байна.Гальн болон цэвэр усны гол шугам зоорийн давхрын таазаар дулаалгатай явж босоо шугамд холбогдож, босоо шугамаас тоног төхөөрөмжийн шугамд холбогдоно. Гальн эсэргүүцэх систем

Гальн усны шугам сүлжээнд ган хоолойг угсарна.Давхар бүрт 2,5л/с зардалтай гальн кран 1 ш нийт 4 ш-г төлөөлөв. Төв шугамны ерөнхий оролт дээр ус хэмжигч тавьж өгнө . Тоолуурын өмнөх хэсэгт хог шүүгч төхөөрөмж тавьж өгнө. Мөн үзэльд гол шугам дээр зөв барих төхөөрөмж угсарна. Бохир ус

Дотор бохир усны систем нь өөрийн урсгалгаар нэгдэж бохир усны худагт зайлуулагдана. Бохир усны хоолой ф50-ф110-ийн голчтой НТ-System (PP) маркийн хуванцар хоолой байна. Бохир усны гол шугам нь зоорийн давхрын тааз доогуур дулаалгатай явж гаргалгаанд холбогдоно. Бохир усны салхивчийн үүргийг дээрээс 0.5 метрт гарсан бохир усны босоо шугамын үргэлжлэл гүйцэтгэнэ. Бохир усны хоолойг хооронд нь холбохдоо тостой олооор ороож асбестоцементэн зуурмагаар сайтар чигжж өгнө. Шалгах талгаа ревизийг шалнаас өөрийн тэнцлэг хүртэл 1.0 метрт байрлуулна. Бохир усны цэвэрлэгээ ба тралыг зурагт заасны дагуу хийнэ. Бүх шугам сүлжээг угсарч дууссаны дараа техникийн горимын дагуу ус ба хийгээр шахаж шалгана.

	Цэгдэлгийн хэлтэсийн конторын барилга					Тө шиг
	Улаанбаатар хот Багахангай дүүрэг 1-р хороо					
	Нүүр хуудас					
Засвар	Б. Ялсал	Б. Ялсал	ЕГ шифр:	Масштаб:	Огноо	
Гүйцэтгэл	Б. Ялсал	Б. Ялсал	ИБ-02/2019	М:1:100		
Шалгах	Б. Ялсал	Б. Ялсал	ТТ шифр:	Зургийн дугаар		
				ЦБУ-1	Хуудас	
					9	

ТАНИХ ТЭМДЭГ

Нэр	Тэмдэглэгээ	
	Байгуулалт	Тойм
- Галын усны босоо шугам	БШ02	БШ02
- Хүйтэн усны босоо шугам	БШУ1	БШУ1
- Бохир усны босоо шугам	БШБ1	БШБ1
- Халуун усны босоо шугам	БШД3	БШД3
-Эргэлтийн усны босоо шугам	БШД4	БШД4
- Галын усны шугам	У2	У2
- Хүйтэн усны шугам	У1	У1
- Халуун усны шугам	Д3	Д3
- Халуун усны шугам	Д4	Д4
- Бохир усны шугам	Б1	Б1
- Вентиль	В	В
- Угсаагуур,халигч,сифон		
- Жорлон		
- Душ,сифон,халигч		
- Мовк,халигч,сифон		
- Отвод 90°		
- Колено 135°		
- Гуравлагч		
- Ревиз		
- Цэвэрлэгээ		
- Насос		
- Ус хэмжигч		
- Галын кран	ГК-1	ГК-1

Орчны тойм

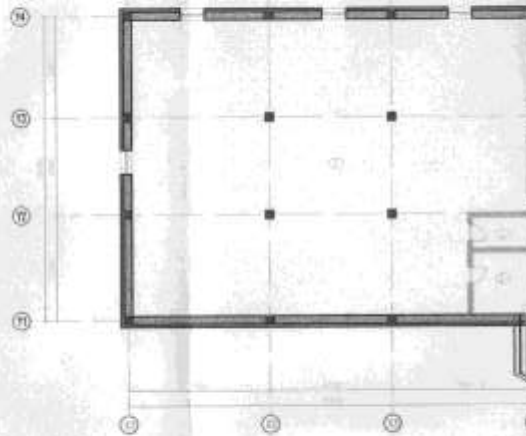

Зургийн хэсгэлт

№	Зургийн нэрс
1	Нүүр хуудас
2	Зоорийн давхрын бохир усны шугамын байгуулалт
3	Зоорийн давхрын халуун хүйтэн усны шугамын байгуулалт
4	1-р давхрын халуун хүйтэн бохир усны шугамын байгуулалт
5	2-р давхрын халуун хүйтэн бохир усны шугамын байгуулалт
6	3-р давхрын халуун хүйтэн бохир усны шугамын байгуулалт
7	Халуун хүйтэн эргэлтийн усны шугамын угсралтын тойм
8	Бохир усны шугамын угсралтын тойм
9	Материалын түүвэр

Зоорийн давхрын бохир усны шугамын байгуулалт M1:100

2

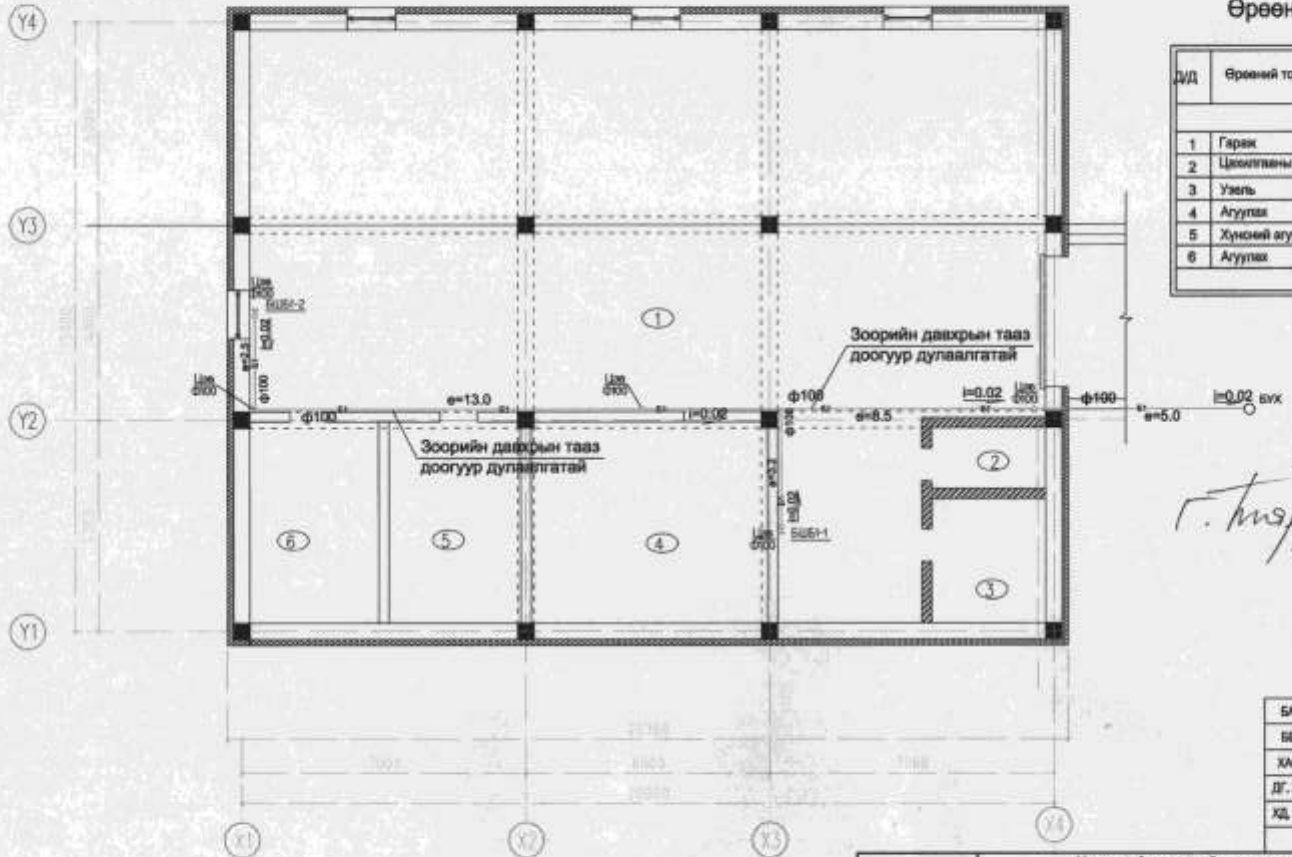

Өрөөний тодорхойлолт

№	Өрөөний тодорхойлолт	Талбай /м2/
1	Гарж	203.15
2	Цэвэрлэлийн усны	4.19
3	Усний	8.54
4	Агуулах	28.80
5	Хүнсний агуулах	16.07
6	Агуулах	15.71
нийт талбай		276.46

6-2  
Г. Инспектор  
2019.4.2

Зөвшөөрөгчид

БА	Р.Мягбаатар	<i>RM</i>
ББ	О.Балжин	<i>OB</i>
ХАС	Б.Ламзуу	<i>BL</i>
ДГ, ХТ	Д.Саргалбаатар	<i>DS</i>
ХД, ГД	С.Алтанцагаар	<i>SA</i>

Цэгдвэгийн хэлтэсийн конторын барилга  
Улаанбаатар хот Балхангай дүүрэг 1-р хороо

Зоорийн давхрын бохир усны шугамын байгуулалт

Засрагч	Б. Ямал	ЕГ шифр:	Масштаб:	Үе шал:
Гүйцэтгэл	Ө.Эгэлбаян	ИБ- 02/2019	M:1:100	Огноо
Шалгах	Б. Ямал	ТГ шифр:	Зургийн дугаар	Хуудас
			ЦЭВ-2	9

Зоорийн давхрын халуун хүйтэн усны шугамын байгуулалт M1:100

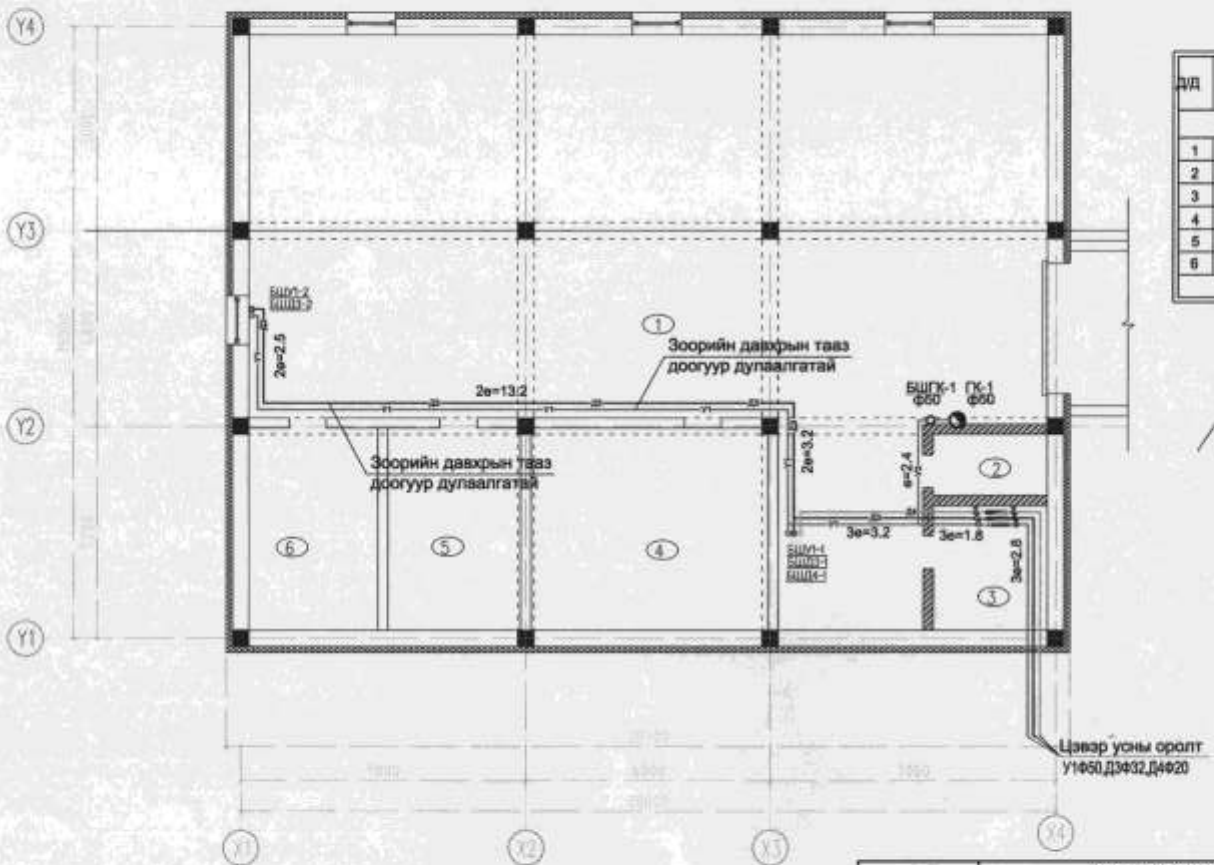

Өрөөний тодорхойлолт

ЭД	Өрөөний тодорхойлолт	Талбай №2/
1	Гарж	203.15
2	Цахилгааны уэль	4.19
3	Уэль	8.54
4	Агуулах	28.80
5	Хүнсний агуулах	16.07
6	Агуулах	15.71
нийт талбай		276.46

6-2  
 Т.Түвшинхон  
 2019.7.2

Зөвшөөрөгчид

БА	Р.Мөнхбаатар	᠋
ББ	О.Балгажид	᠋
ХАС	Б.Ламсүр	᠋
ДГ, ХТ	Д.Саргаламбаатар	᠋
ХД, ГД	С.Алтанцэцэг	᠋

Цагдаагийн хэлтэсийн хангамжийн байр  
 Улаанбаатар хот Багахангай дүүрэг 1-р хороо  
 Зоорийн давхрын халуун хүйтэн усны шугамын байгуулалт

Засрагч	Б. Ялалт	ЕГ шифр:	МБ-02/2019	Мөсөлтөб:	M:1:100	Огноо	2019.01
Гүйцэтгэгч	Ө.Энхтайван	ТГ шифр:		Зургийн дүгээр	ЦЭУ-3	Хуудас	9
Шалтсан	Б. Ялалт						



1-р давхрын халуун хүйтэн бохир усны шугамын байгуулалт M1:100

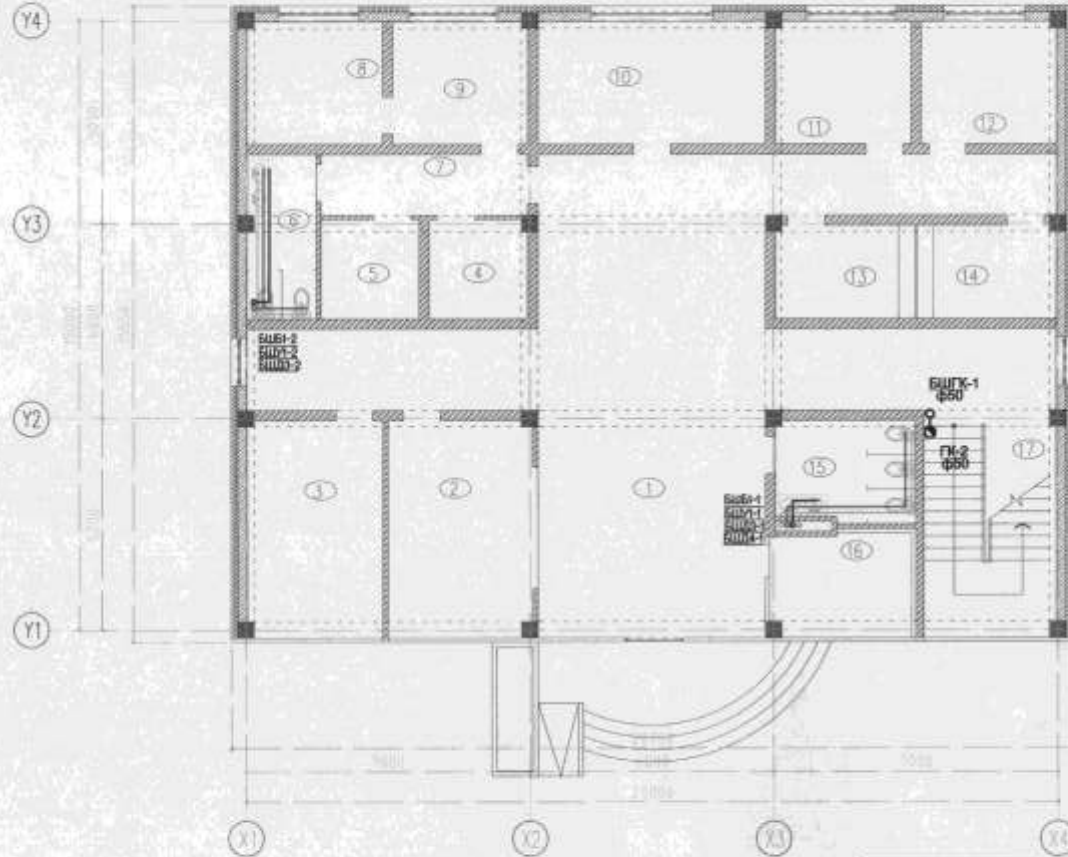

Өрөөний тодорхойлолт

№	Өрөөний тодорхойлолт	Талбай /м2/
1	Коридор	106.02
2	Хүлээн авах өрөө	18.94
3	Оффисийн өрөө	17.83
4	Зрүүлжүүлэх өрөө	5.88
5	Зрүүлжүүлэх өрөө	5.92
6	Ариун цэврийн өрөө	6.82
7	Коридор	7.83
8	Зөчийн өрөө	9.99
9	Зөчийн үзэглэйн өрөө	9.99
10	Оффисийн өрөө	16.85
11	Оффисийн өрөө	9.99
12	Оффисийн өрөө	9.99
13	Оффисийн өрөө	7.83
14	Оффисийн өрөө	7.83
15	Ариун цэврийн өрөө	8.49
16	Өнгүүр	9.22
17	Шатын хөнгөл	18.12
ийт талбай		276.94

6-2  
Г. Хурайтсан  
2019.4.2

Зөвшөөрөгцөн

БА	Р.Мөнхбатар	<i>RM</i>
ББ	О.Балбалар	<i>O. Balbal</i>
ХАС	Б.Лажуу	<i>B. Lajuu</i>
ДГ, ХТ	Д.Сэргэлэнбалар	<i>D. Sergeleenbal</i>
ХД, ГД	С.Алтанзадгай	<i>S. Altanzadgai</i>

Цагдаагийн хэлтэсийн конторын барилга  
Улаанбаатар хот Багахангай дүүрэг 1-р хороо  
1-р давхрын халуун хүйтэн бохир усны шугамын байгуулалт

Зөвлөл	Б. Ялсал	ЕГ шифр:	Масштаб:	Огноо
Гүйцэтгэл	Ф.Элстайсан	ИБ- 02/2019	M: 1:100	2019.01
Шалгалт	Б. Ялсал	ТГ шифр:	Зургийн дугаар	Хууль
			1207-4	8

2-р давхрын халуун хүйтэн бохир усны шугамын байгуулалт М1:100

5

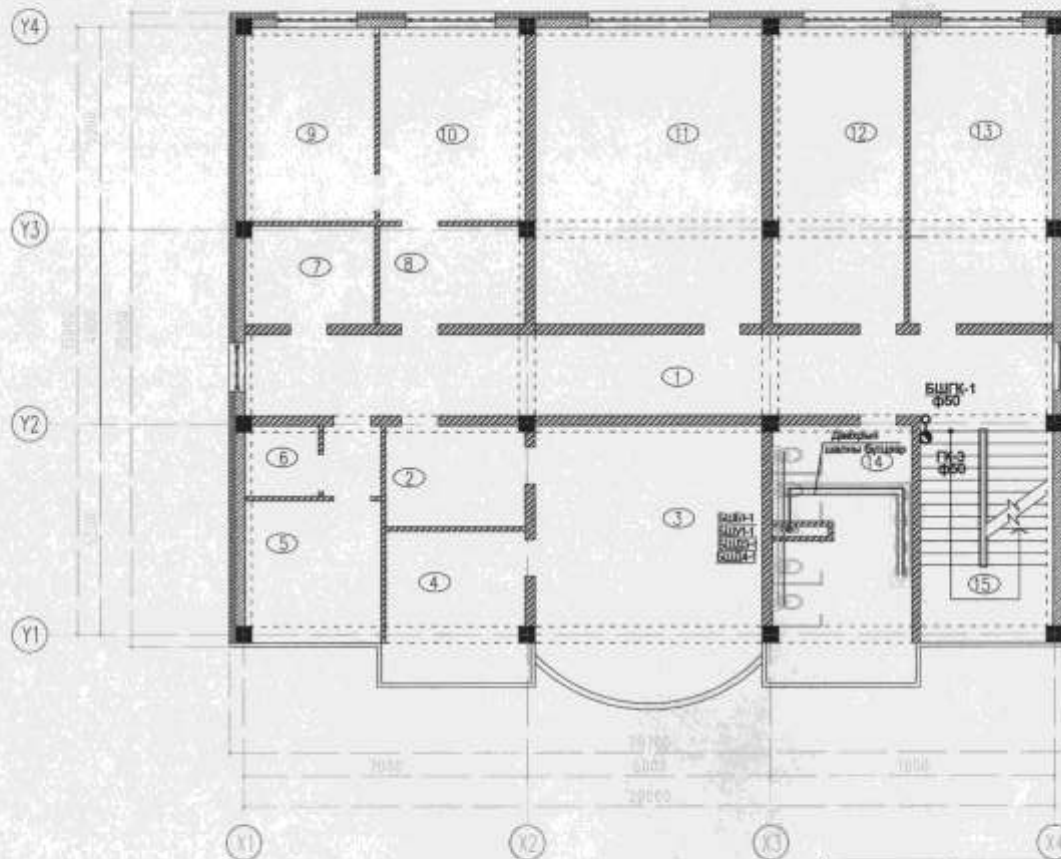

Өрөөний тодорхойлолт

ИД	Өрөөний тодорхойлолт	Талбай м <sup>2</sup>
1	Коридор	39.84
2	Оффисийн өрөө	8.54
3	Оффисийн өрөө	36.09
4	Оффисийн өрөө	13.06
5	Оффисийн өрөө	14.07
6	Архив	3.14
7	Архив	7.07
8	Оффисийн өрөө	8.07
9	Оффисийн өрөө	15.16
10	Оффисийн өрөө	17.11
11	Оффисийн өрөө	40.93
12	Оффисийн өрөө	23.81
13	Оффисийн өрөө	25.64
14	Архив цэврийн өрөө	21.34
15	Шалны хөнгөл	18.12
нийт талбай		291.99

6-2  
Г. Тугайсан  
2019.7.2

Зөвшөөрөлийн

БА	Р.Могойтвар	АТ
ББ	О.Батбаян	О.Батбаян
ХАС	Б.Лхамсүрэн	Б.Лхамсүрэн
ДГ, ХТ	Д.Саргалбаатар	Д.Саргалбаатар
ХД, ГД	С.Алтанцэцэг	С.Алтанцэцэг

Цагдаагийн хэлтэсийн хотын барилга  
Улаанбаатар хот Бөхсүр дүүрэг 1-р хороо  
2-р давхрын халуун хүйтэн бохир усны шугамын байгуулалт

Засрагч	Б. Ялсал	ЕГ шифр:	МБ-02/2019	Масштаб:	М.1:100	Огноо:	2019.01
Гүйцэтгэгч	О. Энхтайван	ТГ шифр:		Зургийн дугаар:	ЦБУ-6	Хуудас:	9
Шалгах	Б. Ялсал						

3-р давхрын халуун хүйтэн бохир усны шугамын байгуулалт М1:100

6

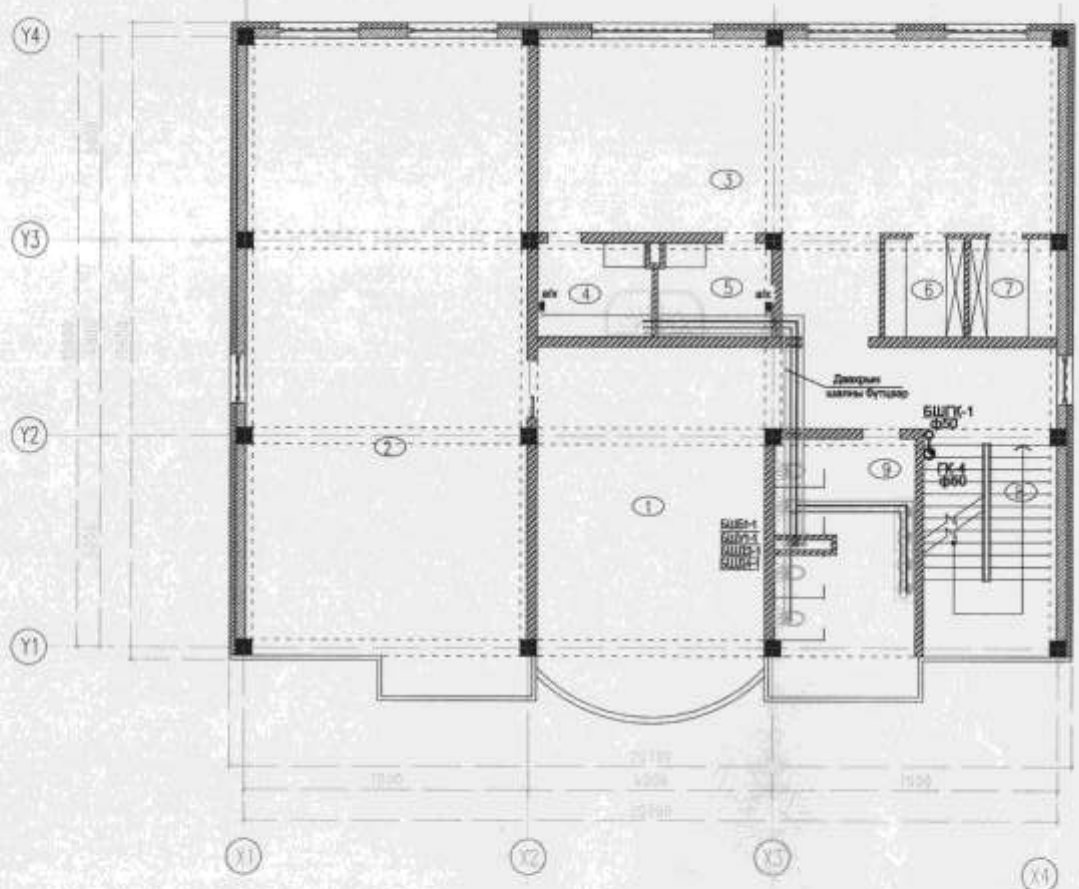

Өрөөний тодорхойлолт

Д/Д	Өрөөний тодорхойлолт	Талбай м2/
1	Коридор	83.19
2	Хурлын танхим	108.03
3	Бягдариуулах өрөө	68.76
4	Душ	6.35
5	Душ	6.33
6	Хувиас сонгох өрөө	4.78
7	Хувиас сонгох өрөө	5.17
8	Шатны хөнгөл	18.12
9	Аргун цэврийн өрөө	21.34
нийт талбай		300.07

6-2  
 1. Тусгайхан  
 2019-7-2

Зөвшөөрөлцөн

БА	Р.Мөнхбат	<i>PM</i>
ББ	О.Балбалсүрэн	<i>OB</i>
ХАС	Б.Яаман	<i>BY</i>
БГ, ХТ	Д.Сэрэлзэвэг	<i>DS</i>
ХД, ПД	С.Алтанцэцэг	<i>SA</i>

Цагдаагийн хэлтэсийн конторын барилга  
 Улаанбаатар хот Багахангай дүүрэг 1-р хороо

3-р давхрын халуун хүйтэн бохир усны шугамын байгуулалт

Зохиолч	Б. Яаман	ЕГ шифр:	ИБ-02/2019	Масштаб:	M:1:100	Огноо	2019.01
Гүйцэтгэл	Ф.Энхтайван	ТГ шифр:		Зургийн дүгээр	ЦЗУ-6	Хуудас	8
Шалгаач	Б. Яаман						

Улаанбаатар хотын "Иж бүтээгч" ХХУ

Халуун хүйтэн, эргэлтийн усны шугамын угсралтын тойм M1:100

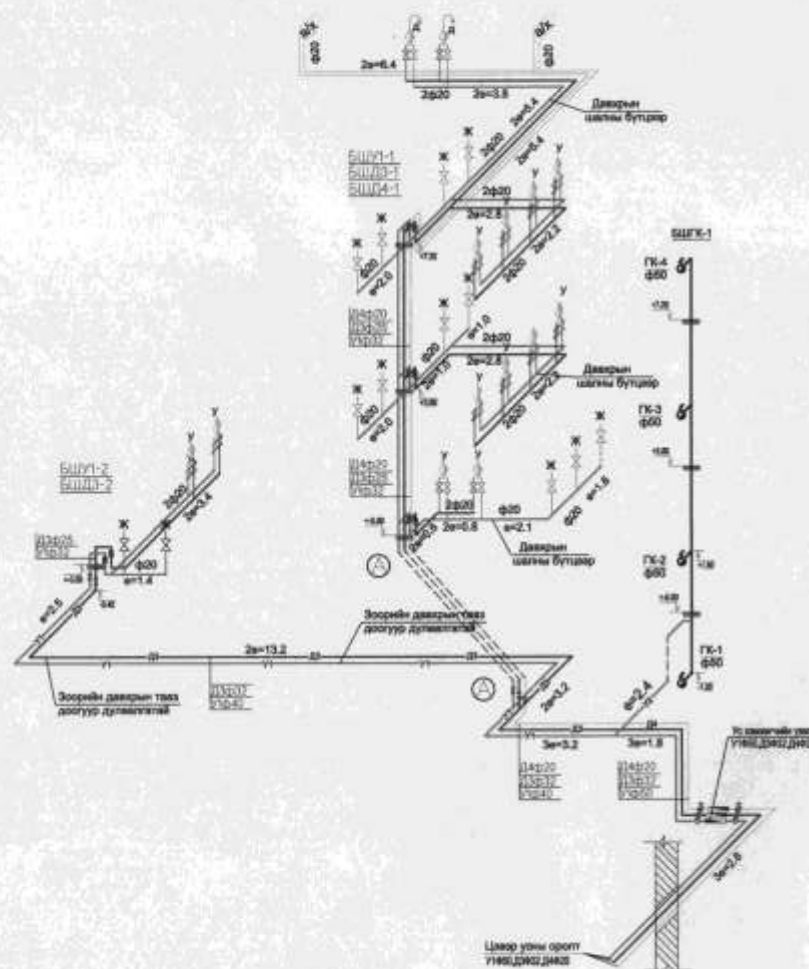

1. Тоолуур φ40
2. Хаалт φ50
3. Манометр PN10
4. Хөг шүүгч φ40
5. Шилжвэр

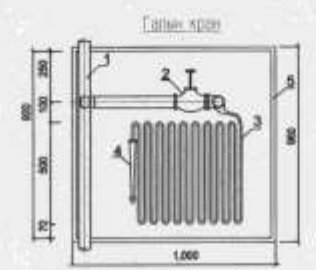

1. Галын усны босоо шугам φ50
2. Галын вентиль φ50
3. Шланг φ50
4. Галын хошуу φ50
5. Галын яргы хайрцаг

	Цагдаагийн хэлтэсийн конторын барилга				Үе шал А.3
	Улаанбаатар хот Багахангай дүүрэг 1-р хороо				
	Цэвэр усны шугамын угсралтын тойм				
Засрал	<i>[Signature]</i>	Б. Явцал	ЕГ шифр: ИБ-02/2019	Мөсгөтөг: М:1:100	Огноо 2018.01
Гүйцэтгэсэн	<i>[Signature]</i>	Ө. Дэлгэрцэн	ТГ шифр:	Зургийн дугаар ЦДУ-7	Хуудас 9
Шагнал	<i>[Signature]</i>	Б. Явцал			

Бохир усны шугамын угсралтын тойм M1:100

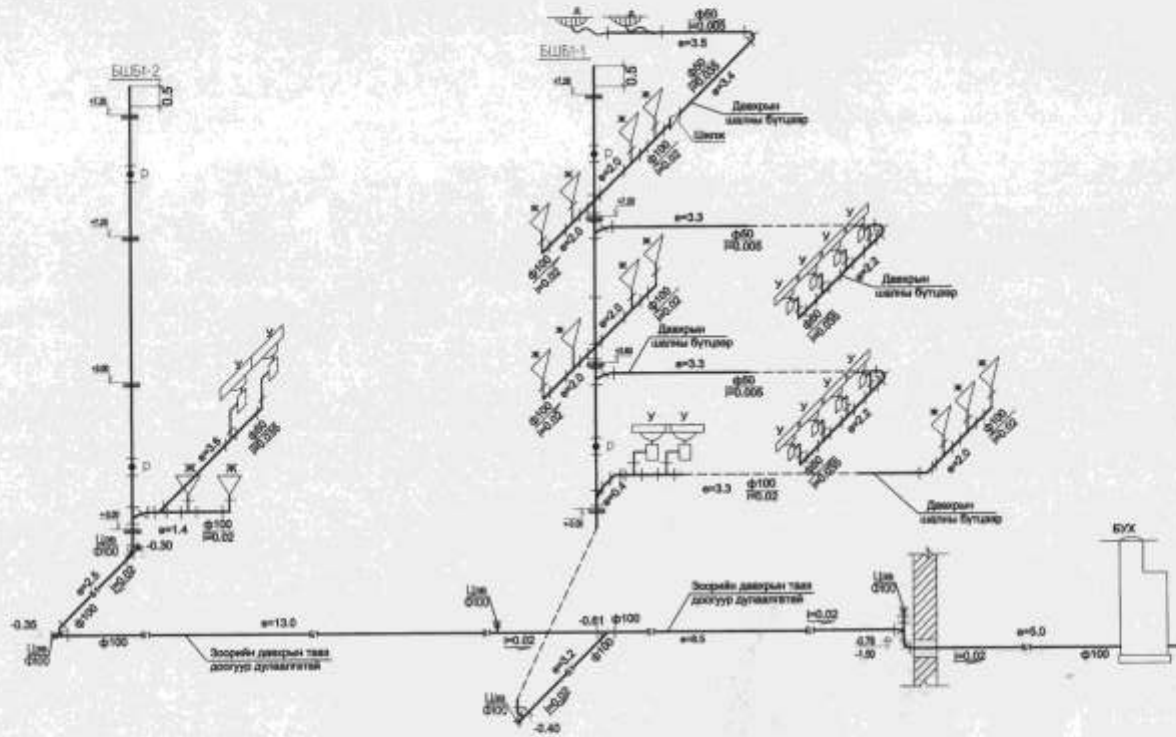

 <p>Улаанбаатар хотын хот төлөвлөгөө, барилгын зохионолын тусламж үйлчилгээний газар "Улаанбаатар хотын хот төлөвлөгөө, барилгын зохионолын тусламж үйлчилгээний газар" "Улаанбаатар хотын хот төлөвлөгөө, барилгын зохионолын тусламж үйлчилгээний газар" "Улаанбаатар хотын хот төлөвлөгөө, барилгын зохионолын тусламж үйлчилгээний газар"</p>	Цагдаагийн хэлтэсийн конторын барилга				
	Улаанбаатар хот Багахангай дүүрэг 1-р хороо				
	Бохир усны шугамын угсралтын тойм				
Засрагч	<i>[Signature]</i>	Б. Ямал	ЕГ шифр: ИБ-02/2019	Масштаб: M:1:100	Тө шал А.3
Гүйцэтгэгч	<i>[Signature]</i>	Ө.Энхтайван	ТГ шифр:	Зургийн дугаар 157-6	Огноо 2019.01
Шалтгаан	<i>[Signature]</i>	Б. Ямал			Хувиас 8

Материалын тодорхойлолт

Д/д	Тамдгалга	Материалын нэрс	Тоо шир	Нэгж жон	Тайлбар
Усан хангамж					
1	ГОСТ 3262-75	Цайргай хоолой ф50	25.0		Уйм
2		Цайргай хоолой ф40	25.0		—/—
3		Цайргай хоолой ф32	42.0		—/—
4		Цайргай хоолой ф25	12.0		—/—
5		Цайргай хоолой ф20	120.0		—/—
6		Цайргай хоолой ф15	50.0		—/—
7	НМЗ-61	Дулаалга ф50	25.0		Шир
8		Дулаалга ф40	25.0		—/—
9		Дулаалга ф32	42.0		—/—
10		Дулаалга ф25	10.0		—/—
11		Дулаалга ф20	120.0		—/—
12	30 ч 6 Бр	Задмежа ф50	2		—/—
13	30 ч 6 Бр	Задмежа ф40	2		—/—
14	15 ч 8 Бр	Вентиль ф32	6		—/—
15		Вентиль ф25	4		—/—
16		Вентиль ф20	4		—/—
17		Вентиль ф15	45		—/—
18	ГОСТ 23759-85	Угавуур, хөнгөч, оيفون	12		—/—
19	ГОСТ 22847-83	Жорлон, угавч кран	13		—/—
20	ГОСТ 1154-80	Душ, хөнгөч, оيفون	2		—/—
21	ПО-30	Алсуур хатаагч	2		—/—
22	ГОСТ 6019-83	Ус хэмжигч ВСКМ-30/50 ф32/ф25	1	1	—/—
23	ГОСТ 8825-83	Манометр ф50/ф32/ф25	1	1	—/—
24					
25	16 1р	Галын кран ф50шлангийн урт 10м	4		—/—

Материалын тодорхойлолт

Д/д	Тамдгалга	Материалын нэрс	Тоо шир	Нэгж жон	Тайлбар
Бооир ус					
2	ГОСТ 6942.3-80	Шөрмөн хоолой ф100	75.0		Уйм
3	ГОСТ 6942.3-80	Шөрмөн хоолой ф50	30.0		—/—
4	ГОСТ 6942.12-80	Ташуу гуравлагч ф100	5		—/—
5	ГОСТ 6942.12-80	Ташуу гуравлагч ф50	3		—/—
6	ГОСТ 6942.12-80	Ташуу гуравлагч ф100/50			—/—
7	ГОСТ 6942.7-80	Өвдгөөч 90° ф100	8		—/—
8	ГОСТ 6942.7-80	Өвдгөөч 90° ф50	10		—/—
9	ГОСТ 6942.9-80	Отвод 135° ф100	3		Шир
10	ГОСТ 6942.9-80	Отвод 135° ф50	-		—/—
11	ГОСТ 6942.5-80	Шилжвэр ф100/50	1		—/—
12	ГОСТ 6942.13-80	Тагш гуравлагч ф100	12		—/—
13	ГОСТ 6942.13-80	Тагш гуравлагч ф50	10		—/—
14	ГОСТ 6942.13-80	Тагш гуравлагч ф100/50	4		—/—
15	ГОСТ 6942.18-80	Тагш дөрөвлөгч ф100	-		—/—
16	ГОСТ 6942.21-80	Хажуу 90° дөрөвлөгч ф100/50	-		—/—
17	ГОСТ 6942.24-80	Шалгах талгаа ф100	4		—/—
18	ГОСТ 6942-73	Цэвэрлэгээ ф100	5		—/—
19	ГОСТ 6942-73	Цэвэрлэгээ ф50	-		—/—
20	ГОСТ 1154-80	Душ	2		—/—
21	ГОСТ 10161-62	Душний оيفون	2		—/—
22	ГОСТ 23413-79	Лонх хэлбэрийн оيفون	12		—/—
23	ГОСТ 23759-73	Шээвэн угавуур	12		—/—
24	ГОСТ 22847-74	Шулуун гаргалгаатай жорлон	13		—/—

Цагдаагийн хэлтэсийн конторын барилга  
Улаанбаатар хот Багахангай дүүрэг 1-р хороо

Материалын түүхээр

Зөвлөл	Б. Ялгал	ЕГ шифр:	Масштаб:	Огноо
Гүйцэтгэл	В. Зигтайван	ИБ- 02/2019	M: 1:100	2019.01
Шалсан	Б. Ялгал	ТГ шифр:	Зургийн дугаар	Хуудас
			ЦЭУ-6	9

УС ХАНГАМЖ АРИУТГАХ ТАТУУРГА



ЗУРАГ ТӨСЛИЙН "ИНЖ БАЙГУУЛАМЖ" ХХК



**Байршил:**  
**Улаанбаатар хот**  
**Багахангай дүүрэг 1-р хороо**

**Шифр: ИБ-02/2019**

Цагдаагийн хэлтсийн конторын барилгын  
гадна ус хангамж, ариутгах татуургын  
шугамын ажлын зураг

Хаяг: Улаанбаатар хот, Сүхбаатар дүүрэг  
Амарын гудамж 8-р хороо 43-р байр  
Утас/факс: 976-11-324013  
И-мэйл: Eng\_baiguulamj@eng-baiguulamj.mn

УЛААНБААТАР ХОТ, 2019 ОН

Захирал  /Б.Ямпил/





ОРЧНЫ ТОЙМ

Untitled Map

Write a description for your map



ТОДОРХОЙЛОЛТ

- 1 Төлөвлөж буй Цагдаагийн хэлтсийн конторын барилга
- 2 "Илч орд" ХХК
- 3 Багахангай дүүргийн ЭДТГазар
- 4 УСТА-ын товчоо
- 5 Цэцэрлэг
- 6 Сургууль

ТАНИХ ТЭМДЭГ

- УГ — Төлөвлөж буй цэвэр усны шугам
- УГ — Өргөтгөж байгаа цэвэр усны шугам
- Б1 — Төлөвлөж байгаа бохир усны шугам
- Б1 — Одоо байгаа бохир усны шугам
- Ц — Одоо байгаа цэвэр усны шугам
- Д — Одоо байгаа дулааны шугам
- — — — — Одоо байгаа цахилгааны шугам
- — — — — Одоо байгаа хөлбооны шугам

ТАЙЛБАР БИЧИГ

Улаанбаатар хотын Багахангай дүүргийн 1-р хорооны нутаг дэвсгэрт баригдаж байгаа цагдаагийн хэлтсийн конторын барилгын гадна ус хангамж, ариутгах татуурга шугамын ажлын зургийг дараахи бичиг баримт материалуудыг ашиглан барилгын норм дүрмийг баримтлан хийж гуйцалттай. Үүнд:  
 -УСҮГазрын 2019 оны 02 сарын 13 өдрийн №40/19 тоот техникийн нөхцөл  
 -Улаанбаатар хотын 2017 оны 1:500 масштабыг дэсгэр зураг  
 -Ачинхай ХХК-ийн хийсэн өрөнхий төлөвлөгөө

ЗУРГИЙН ЖАГСААЛТ

Д/д	Хуудасны марк	Зургийн нэр	Тайлбар
1	УХАТГ-1	Орчны тойм, тайлбар, зургийн жагсаалт	
2	УХАТГ-2	Бохир усны шугамын байгуулалт т/барилгаас БУХ-75 хүртэл	
3	УХАТГ-3	Бохир усны шугамын дагуугийн зүсэлт т/барилгаас БУХ-75 хүртэл, сувгийн огтлол дулаалга	
4	УХАТГ-4	Бохир усны төмөр бетон худгийн түүвэр, худгийн схем,	
5	УХАТГ-5	Бохир усны төмөр бетон худгийн бахалгааны деталь, материалын түүвэр	
6	УХАТГ-6	Цэвэр усны шугамын байгуулалт ДХ-1-с ДХ-2, КС-1а хүртэл	
7	УХАТГ-7	Цэвэр усны шугамын байгуулалт КС-1а -с т/барилга хүртэл	
8	УХАТГ-8	Цэвэр усны шугамын угсралтын тойм, огтлол	
9	УХАТГ-9	ДХ-1а, ДХ-2а худгийн байгуулалт, огтлол	
10	УХАТГ-10	ДХ-2-р худгийн байгуулалт материалын түүвэр	

-Ус хангамж гадна сүлжээ ба байгууламж "БНБД 10-02-06"  
 Ариутгах татуурга гадна сүлжээ ба байгууламж "БНБД 40-01-14"  
 -Хот тосгоны төлөвлөлт, барилгажилтын норм ба дүрэм "БНБД 30-01-04"  
 Цэвэр усыг одоо байгаа ДХ-2 худга дотор усан сангаас ирж байгаа Ф219х5.0мм-н шугамнаас Ф57х3.5мм-н ган хоолойгоор огтлон авч Илч орд ХХК-ийн барилгаар дамжин ДХ-4 худга хүртэл түгээж байгаа хуучин шугамыг Ф114х4.5мм болгон өргөтгөвд, тэр шугамнаасаа Ф60х3.5мм-н цайрдоон ган хоолойгоор огтлон төлөвлөж буй барилга руу түгээхээр төлөвлөв. Цэвэр усны шугамыг дулааны шугамтай хамт нэг сувгаг явуулах ба ГОСТ 3262-75 маркийн цайрдоон ган хоолойгоор угсарч зурагт тусгасны дагуу сайтар дулаалан ус чийгнээс хамгаалах лентээр ороож өгнө.  
 Бохир усыг өөрийн урсгалар нь цуглуулж одоо байгаа бохир усны шугамын БУХ-75 худгаг холбохоор төлөвлөв. Бохир усыг HDPE маркийн давхар ханат Ф172х11,0мм-н хуванцар хоолойгоор угсрах ба хэвэлмэл пенополиуретанаар маш сайн дулаалж, ус чийгнээс хамгаалах лентээр ороож өгнө.  
 Төлөвлөж байгаа шугамын барилга угсралтын ажил явагдаж байгаа үед зурагт өөрчлөлт орох тохиолдолд УСҮГазар болон автортой зөвшилцөн асуудлыг шийдвэрлүүлнэ. Бусад шугам сүлжээтэй огтлолсон цэгт газар шорооны ажлыг гараар хийж ба холбогдох байгууллагуудаас дахин зөвшөөрөл авч шаардлагатай бол биет төлөвлөн байлцуулах хэрэгтэй. Барилга угсралтын ажлыг технич аюулгүйн дүрмийг баримтлах хэрэгтэй.

Цагдаагийн хэлтсийн конторын барилгын гадна ус хангамж, ариутгах татуурга шугамын ажлын зураг УБ хот Багахангай дүүргэ 1-р хороо				
Орчны тойм, зургийн жагсаалт, тодорхойлолт, тайлбар бичиг				
Засрал	Б. Явалц	ЕГ шифр:	Масштаб:	№ шат
Гуйцалсан	Б. Явалц	ИБ- 02/2019	M:1:500	Огноо 2019.02
Шалсан	Б. Явалц	ТГ шифр:	Зургийн дүрэг УСАТГ-4	Хууцаг 10

БОХИР УСНЫ ШУГАМЫН БАЙГУУЛАЛТ М-500

2

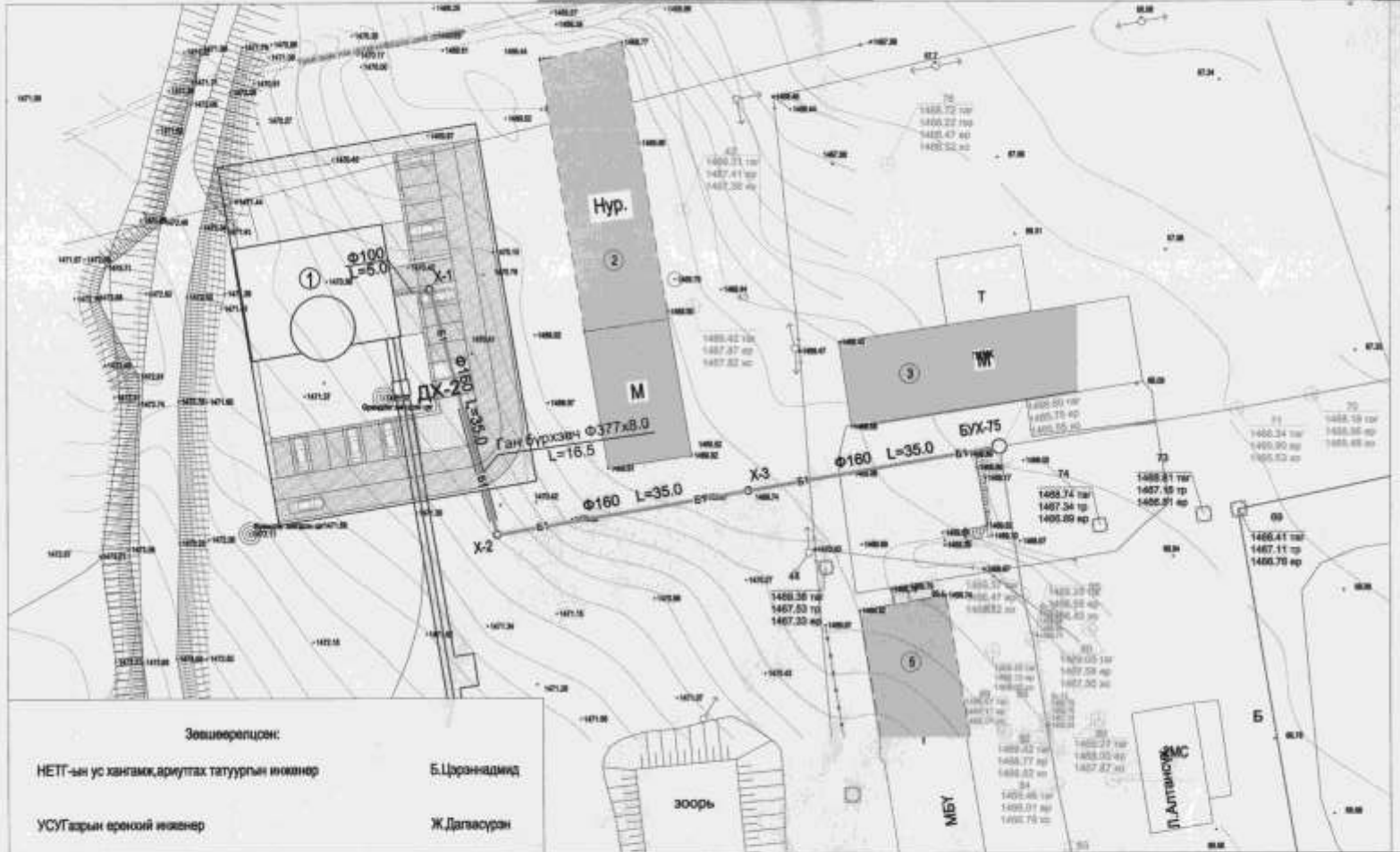

Зөвшөөрөлцөн:

НЕТ-ын ус хангамж, ариутгах татуургын инженер Б.Цэрэннадмид

УСУГазрын ерөнхий инженер Ж.Далгасуран

Тайлбар

Шугамын дагуулийн зүсэлтийг УХАТГ-3-с зургаас үз.

Сувгийн огтлолыг хуудас УХАТГ-3-с үз.

6-2

Г.Түрпэлсан

2019.3.25

Цэгдэвгийн хэлтсийн конторын барилгын гадна ус хангамж, ариутгах татуургын шугам, Улаанбаатар хот, Багахангай дүүрэг 1-р хороо					
Бохир усны шугамын байгуулалт ①-с БҮХ-75 хуртал					
Зөхирал	Б. Ямсал	ЕГ шифр:	Масштаб:	№ шат	
Гуйцалсан	Б. Энхтайван	ИБ-02/2019	M:1:500	Огноо	2019.02
Шалгасан	Б. Ямсал	ТГ шифр:	Зургийн дугаар	Хуудас	10
УХАТГ-3					

Бохир усны шугамын дагуугийн зусалт М1:500

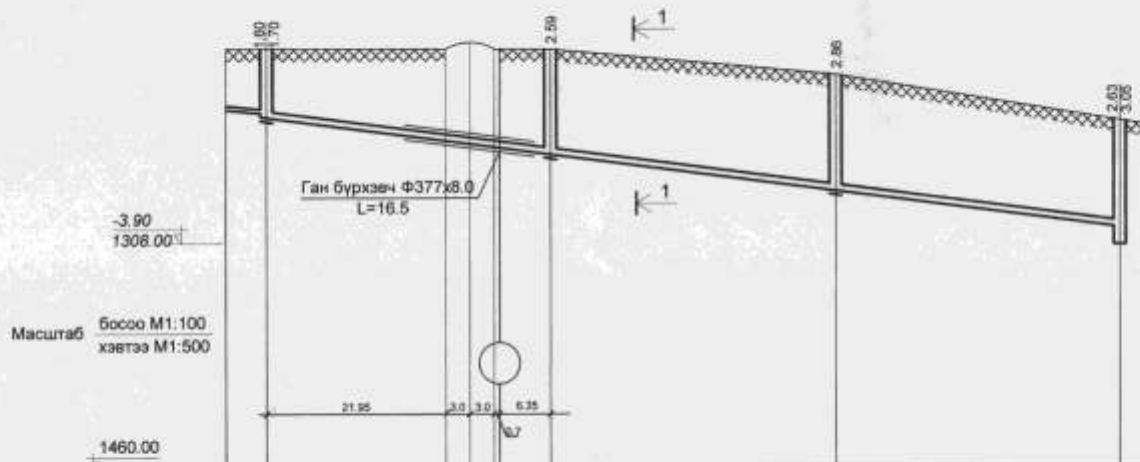

Масштаб босоо М1:100  
хэвтээ М1:500



Хоолойн ховилын тэмдэгт	1468.90 1468.90 1468.70		1467.79	1466.88	1465.97 1465.55
Газрын хөрсний төслийн тэмдэгт					
Газрын хөрсний одоогийн тэмдэгт	1470.40 1470.40		1470.38	1469.74	1468.60
Хоолойн төрөл, материал ГОСТ	PVC Φ100	НОРЕ Давхар ханат хуванцар хоолой Φ172x11.0 Пинополиуретон дулаалга 5см			
Буурь		Ердийн байгалийн хөрс Элсэн дэвсгэр б = 15 см			
Налуу	Урт	105.0			0.026
Худал болон онцлог цагийн координдын зай	5.0	35.0	35.0	35.0	
Худал болон онцлог цагийн дугаар	①	X-1	X-2	X-3	БУХ-75

Яндангийн дулаалга

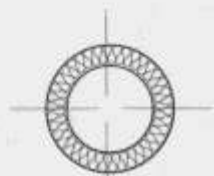

- 1 Хуванцар хоолой Φ172x11.0
- 2 Хоолойн пинополиуретон-5см
- 3 Ус хайлуу, хөрсний хөрөг хайлуулагч гялт

ТАЙЛБАР

Шугамын байгуулалтыг хуудас УХАТГ-2-с үз.

62  
Г.Тарвагчин  
2014.3.27

Цагдаагийн хэлтсийн хяналтын газрын ус хангамжаар утах татуурын шугамын явцын зураг УБ хот Багаангай дүүрэг 1-р хороо					
Бохир усны шугамын дагуугийн зусалт ①-с БУХ-75 хүртэл суагийн огтлол					
Засвар	Б.Явсал	Б.Явсал	ЕГ шифр: ИБ-02/2019	Масштаб: М1:500	Тооцол: 2019.02
Гүйцэтгэсэн	Б.Явсал	Ө.Оюун	ТГ шифр:	Зургийн дугаар: УХАТГ-3	Хуудас: 10
Шалгасан	Б.Явсал	Б.Явсал			

**Төмөр бетон худгийн түүвэр**

Худгийн түүвэр	Худгийн мөрк	Наг маягийн зургийн дугаар	Худгийн бүрэн өндөр	Худгийн диаметр	Лоткийн схемийн дугаар	Ероолын хавтангийн зузаан	Лоткийн гүн / h /	Худгийн ажлын хэсгийн	Хучилтын хавтангийн зузаан	Хууруучийн өндөр	Барилгын хийц												Бэхлэгээний деталл												
											Угсармал төмөр бетон эдлэл																								
											Ероолын хавтан		Хучилт хавтан		Ажлын хэсэг				Хуурууч				МС-1	МС-2	МС-3	МС-4	МС-5	МС-6	МС-7	МС-8					
											ПД 10-1	ПД15-1	ПП10-1	ПП15-1	КС10-1-1	КС10-2-1А	КС15-1-1	КС15-2-1А	КО-7-1-1	КС 7-1-2	КС 7-1-2	Цэгжээс өргөсний өндөр													
1	2	3	4	5	6	7	8	9	10	11	13	14	15	16	17	18	19	20	21	22	23	24	25	26	27	28	29	30	31	32	33	34	35	36	37
X-1	II	22	1900	1000	II	100	200	900	150	800	1	-	1	-	-	1	-	-	1	1	-	100	4	-	-	-	8	8	-	-	5	-	0.36	0.059	0.59
X-2	II	22	2790	1000	III	100	200	1800	150	790	1	-	1	-	-	1	-	-	1	1	-	90	4	4	-	-	8	8	-	-	8	-	0.36	0.0531	0.83
X-3	III	1	3080	1500	I	100	200	1800	150	1080	-	1	-	1	-	-	1	1	1	2	-	80	8	-	4	-	8	-	8	-	9	3.14	0.36	0.0354	1.58

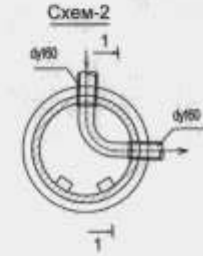
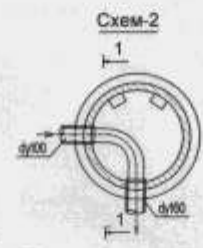
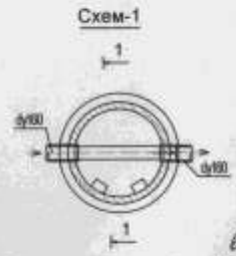
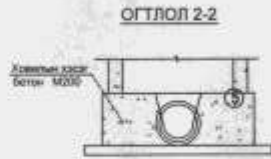

6-2  
Г. Төрөгцэн  
2014.2.23

	Цагдаагийн хэлтсийн хянганы барилгын гэрээ ус хангамжид мухтаж талуурын шугамын өнгөн зургийг УБ хот байрлалтай дугаар 1-р хэсгээс Баянгол усны төмөр бетон худгийн түүвэр худгийн схем.					Төмөр А.3
	Засрагч	Б. Явсал	ЕГ шифр: ИБ-02/2019	Масштаб: М1:500	Огноо: 2010.02	
Гүйцэтгэсэн	Б. Явсал	ТГ шифр:	Зургийн дугаар: УХАТ-4	Хувиар: 10		

### Худгийн огтлол

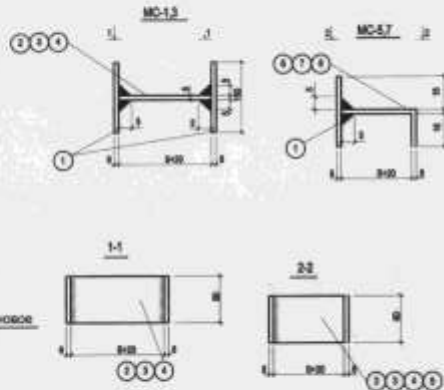
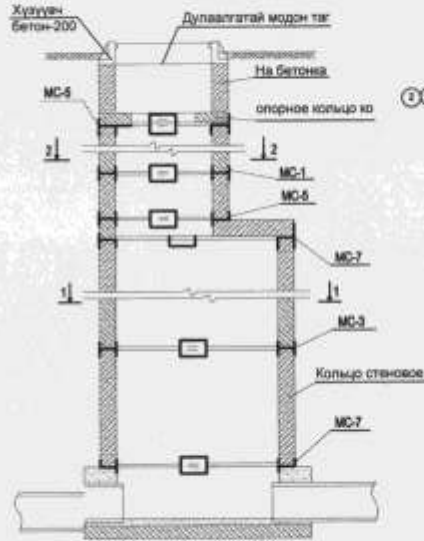

Бахалзаний деталийн материалын срьц  
Сталь марки 8см Экп 2 ГОСТ 380-71 с тооцроны  
эсэргүүцэл R=2100кг/смкв

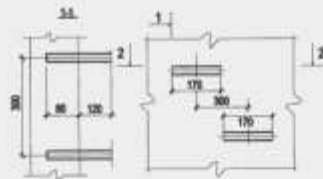

Марк	мм мм	Профиль	Длина мм	хэц	Масса кг		
					1	2	Масса
MC-1 мм -100	1	-80x8	160	2	0.80	1.90	2.05
	2	-80x8	90	1	0.45	0.45	
MC-2 мм -1000	1	-80x8	150	2	0.80	1.80	2.10
	2	-80x8	100	1	0.50	0.50	
MC-3 мм -1000	1	-80x8	160	2	0.80	1.80	2.15
	4	-80x8	110	1	0.55	0.55	
MC-4 мм -1000	1	-80x8	160	1	0.80	0.80	1.65
	6	-80x8	170	1	0.85	0.65	
MC-6 мм -1000	1	-80x8	160	1	0.80	0.80	1.70
	7	-80x8	180	1	0.80	0.90	
MC-7 мм -1000	1	-80x8	100	1	0.80	0.80	1.75
	8	-80x8	190	1	0.95	0.95	

### Материалын түүвэр

Д/Д	ТЭМДЭГЛЭГЭЭ	МАТЕРИАЛЫН НЭР	Тоо шир	Нэгж жин	
1	2	3	4	5	
1	HDPE	Хувандар хоолой Ф172x11.0	105.0	145.0	у/м
2	Пенополиуретон	Дулаалга Ф160 б=5.0см	105.0	-	у/м
3	KG -System (PVC)SNB	Хувандар хоолой Ф100	5.0	-	у/м
4	Пенополиуретон	Дулаалга Ф100 б=5.0см	5.0	-	у/м
5	Серия В900	Төмөр бетон худаг ф1500 мм	1	-	шир
6	Серия В900	Төмөр бетон худаг ф1000 мм	2	-	шир
7	Газар дээр нь хийх	Дулаалгатай модон таг ф610 мм	3	-	шир
8	ГОСТ 3634-99	Ширмон таг ба амсар ф700 мм	3	-	шир
8		Өөрөө наалдадаг хар лент	15	-	боодол
8	ГОСТ 10704-91	Ган бүрхээн Ф377x8.0	16.5	72.80	у/м

1 ширэг цагад орох материал

Төрөл	Синхрон Б мм	Длина Б мм	Масса Б кг
Сюба	φ10 А1	870	2.8

Цагдаагийн хэлтэсийн нөхтөрөн барилгын гадна ус хангамжид оруулах татуурын  
шугамын явцын зураг УБ хот Багшангай дүүрэг 1-р хороо

Босор усны төмөр бетон худийн бахалзаний деталь, материалын түүвэр

Засварч	<i>Б. Явца</i>	Б. Явца	ЕГ шифр: ИС- 02/2019	Масштаб: М:1:500	Үе шат А.3
Гүйцэтгэсэн	<i>Ө.Элчибаян</i>	Ө.Элчибаян			Огноо 2019.02
Шалгасан	<i>Б. Явца</i>	Б. Явца	ТГ шифр:	Зургийн дугаар УХАТТ-8	Хуудас 10

“Рос Строитель”

ЦЭВЭР УСНЫ ШУГАМЫН БАЙГУУЛАЛТ М.500

6

Шугамын үргэлжлэлийг хуудас УХАТГ-7-с үз.

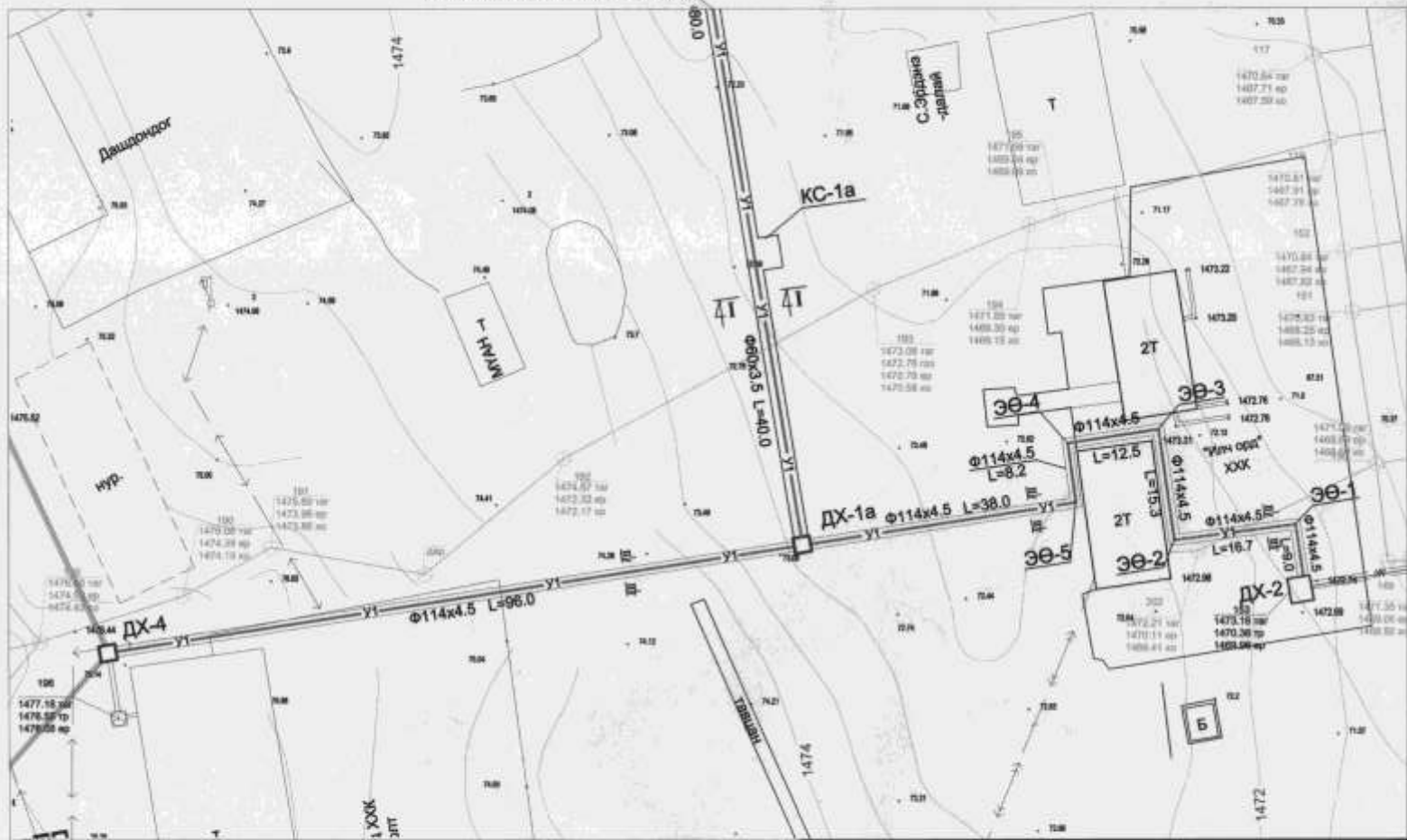

Тайлбар  
Шугамын дагуугийн зүсэлтийг ГДГ-н зургаас үз.  
Сувгийн огтлолыг хуудас УХАТГ-8-с үз.

6-2  
Г-Торлох  
2019.7.25

Цагдаагийн хэлтсийн конторын барилгын гадна ус хангамж, ариутгах татуургын шугам, Улаанбаатар хот, Багахангай дүүрэг 1-р хороо				
Цэвэр усны шугамын байгуулалт ДХ-3-с ДХ-4, КС-1а хүртэл				
Засрагч	Б. Ямбал	ЕГ шифр:	Масштаб:	Огноо
Гуйцэтгэсэн	В. Энэтхэйван	ИБ-02/2019	М: 1:500	2019.02
Шалгалсан	Б. Ямбал	ТГ шифр:	Зургийн дугаар	Хуудас
			УХАТГ-6	10



ЦЭВЭР УСНЫ ШУГАМЫН БАЙГУУЛАЛТ М.500



6-2  
Г. Төрлөг  
2019.2.25  
1474

Цагдаагийн алсгайлан хотгорын баротлын гадна ус хангамь, ариутгах татуургийн шугам. Улаанбаатар хот, Багахангай дүүрэг 1-р хороо

Цэвэр усны шугамын байгуулалт КС-19-с Ө.Боржигон хургал

Засваран Б.Наран  
Гүйцэтгэсэн Б.Зунтсайхан  
Шалгарсан Ш.Төгс

Масштаб: М:1:500  
МБ: 02/2019  
ТТ шифр: УХАТГ.2

Огноо: 2019.02  
Зургийн газар: Хуурайс  
Хуудас: 10



Шугамын ургалжсаныг хуурайс УХАТГ-8-с 9-г

Тайлбар  
Шугамын дотооны зурагтай ГДГ-н зургаас үл  
Сүлжлийн огтлолыг хуурайс УХАТГ-8-с 9-г.





ТӨЛӨВЛӨЖ БУЙ ДХ-1а(1-Р ЦЭГИЙН) ДУЛААНЫ БАЙГУУЛАЛТ М1:50

ТӨЛӨВЛӨЖ БУЙ ДХ-2а(1-Р ЦЭГИЙН) ДУЛААНЫ БАЙГУУЛАЛТ М1:50

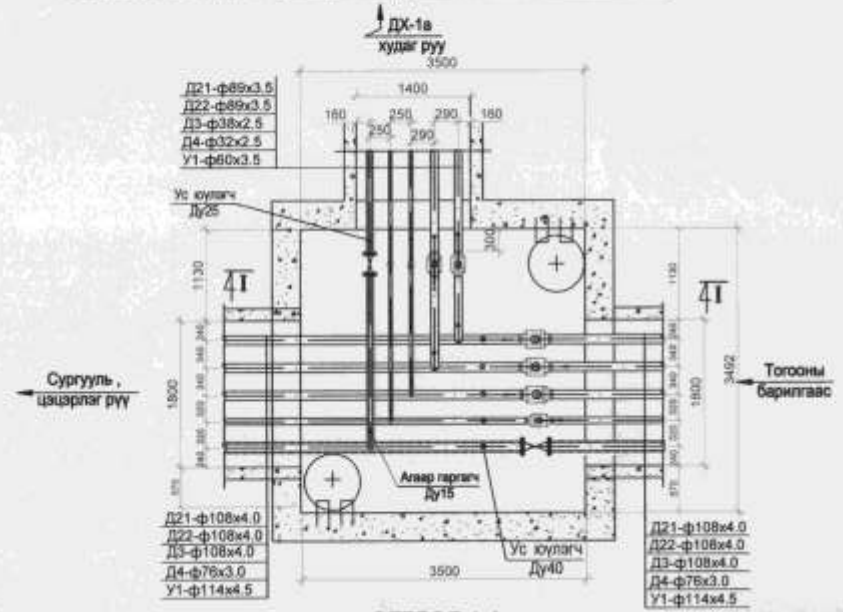

ОГТЛОЛ 1-1

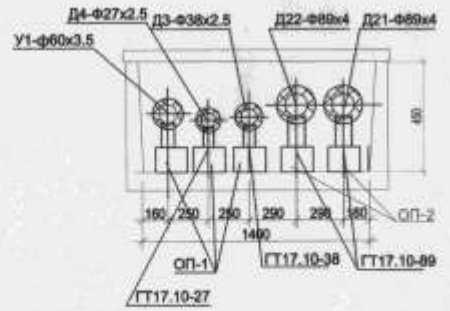
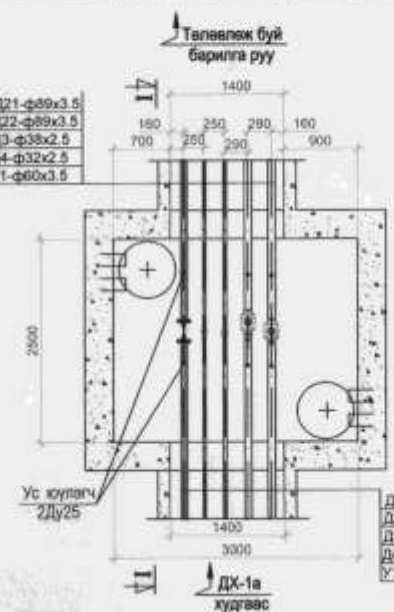

6-л  
Т.Төрхсөнхал  
2019.3.23

Цагдаагийн хэлтсийн хяналтын барилгын гадна ус хангамжируулах татуурлын шугамын агаар дугар УБ хот Багахангай дүүрэг 1-р хороо					
ДХ-1а, ДХ-2а худгийн байгуулалт, огтлол					
Зөвшөөрч	<i>[Signature]</i>	Б. Ялгал	ЕГ шифр: ИБ-02/2019	Масштаб: М1:50	Үе шэл: А.3
Гуйцэтгэсэн	<i>[Signature]</i>	В.Экзайшев	ТГ шифр:	Эргүүлэн дугаар УКАТ-8	Огноо: 2019.02
Шалгасан	<i>[Signature]</i>	Б. Ялгал			Хуудас: 10

Материалын түүвэр

Д/Д	Тэмдэглэгээ	Материалын нэр	Тоо шир	Нэгж	Тайлбар
1	2	3	4	5	
	ГОСТ3262-75	Ган хоолой Ф114х4.5	195.7	12.15	у/м
2	Пенополиуретон б=5см	Дулаалга Ф100	195.7	-	у/м
3	ГОСТ3262-75	Ган хоолой Ф80х3.5	167.0	4.88	у/м
4	Пенополиуретон б=5см	Дулаалга Ф50	167.0	-	у/м
5	ГОСТ 8437-75*	Хаалт Ф100 Ру=1мпа	2	39.5	шир
6	ГОСТ 8437-75*	Хаалт Ф50 Ру=1мпа	2	18.4	шир
7	УСТ2047-74	Фланц Ф200 Ру=1мпа	4	8.24	шир
8	УСТ2047-74	Фланц Ф100 Ру=1мпа	4	4.68	шир
9	УСТ2047-74	Фланц Ф50 Ру=1мпа	4	1.85	шир
10	УСТ2047-94	Ус буулгагч Ф40	2	-	шир
11	УСТ2047-94	Ус буулгагч Ф25	3	18.4	шир
12	УСТ2047-94	Агаар гаргагч Ф15 Ру=1мпа	1	1.1	шир
13	ГОСТ 17375-83*	Ган отвод 90° Ф100	5	3.8	шир
14	ГОСТ 17375-83*	Ган отвод 90° Ф50	1	0.8	шир
15	ГОСТ 17376-83*	Ган гуравлагч Ф200х125	1	20.0	шир
16	ГОСТ 17376-83	Ган шилжвэр Ф125х100	1	2.6	шир
		Өөрөө наалдадаг хар лент	60	-	боодол

ОДОО БАЙГАА ДХ-2 ХУДГИЙН БАЙГУУЛАЛТ М1:50

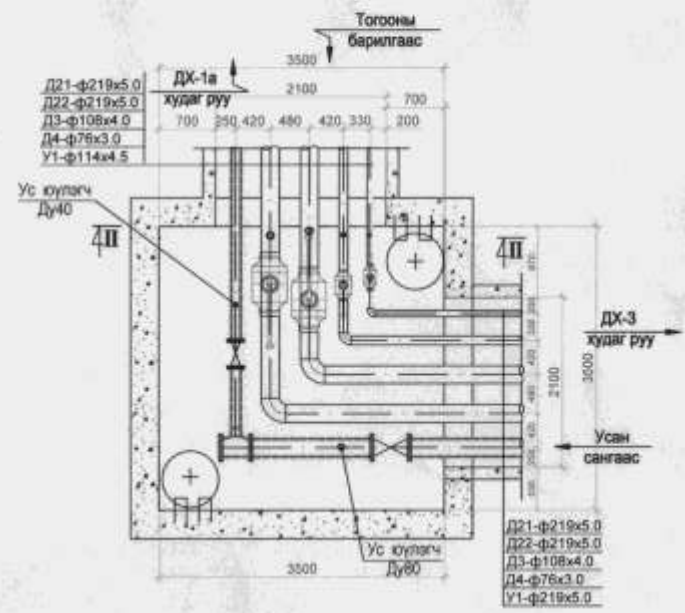

6-2  
 К. Тарвагчин  
 2019.3.25

	Цагдаагийн хэлтсийн котормын барилгын гадна ус хангамжаруулах талуурлын шугамын өмчийн зураг УБ хот Балдсангай дүүрэг 1-р хороо				
	ДХ-2 худгийн байгуулалт, материалын түүвэр				
Зөвлөл	<i>[Signature]</i>	Б. Ялалт	ЕГ шмфр:	Масштаб:	Үе шал
Гүйцэтгэл	<i>[Signature]</i>	В.Эвээгийн	ИБ- 02/2019	М:1500	Огноо
Шалтсан	<i>[Signature]</i>	Б. Ялалт	ТГ шмфр:	Зурагын дугаар	Кутгал
				УХАТ-10	18

ЗУРАГ ТӨСЛИЙН "ИНЖ БАЙГУУЛАМЖ" ХХК



**Байршил:**  
Улаанбаатар хот  
Багахангай дүүрэг 1-р хороо

**Шифр: ИБ-02/2019**

Цагдаагийн хэлтсийн конторын барилгын  
гадна дулаан хангамж , ус хангамж , ариутгах  
татуургын шугамын ажлын зураг

Хаяг: Улаанбаатар хот, Сүхбаатар дүүрэг  
Амарын гудамж 8-р хороо 43-р байр  
Утас/факс: 976-11-324013  
И-мэйл: Eng\_baiguulamj@eng-baiguulalt.mn

УЛААНБААТАР ХОТ. 2019 ОН

Захирал  /Б.Ямпил/



**ЗУРГИЙН ЖАГСААЛТ**

Д/д	ЗУРГИЙН НЭР	ТАЙЛБАР
1	Зургийн жагсаалт,үндсэн үзүүлэлт,тайлбар	ГДГ-1
2	Материалын түүвэр,таних тэмдэг	ГДГ-2
3	Орчны тойм	ГДГ-3
4	Дулааны шугамын байгуулалт-1	ГДГ-4
5	Дулааны шугамын байгуулалт-2	ГДГ-5
6	Хоолойн угсралтын тойм-1	ГДГ-6
7	Хоолойн угсралтын тойм-2	ГДГ-7
8	Хоолойн угсралтын тойм-3	ГДГ-8
9	Сувгийн дагуулийн зүсэлт-1	ГДГ-9
10	Сувгийн дагуулийн зүсэлт-2,огтлол 1-1	ГДГ-10
11	ДХ-1 Дулааны хүдгийн байгуулалт,огтлол I-I	ГДГ-11
12	ДХ-2 Дулааны хүдгийн байгуулалт,огтлол II-II	ГДГ-12
13	П-хэлбэрт компенсатор	ГДГ-13
14	Дулааны үзэлийн тойм	ГДГ-14

**ДАВТАН ХЭРЭГЛЭГДЭХ ЗУРГИЙН ЖАГСААЛТ**

Тэмдэглэгээ	Альбомын нэр	Тайлбар
Серия Г-015-1	Хоолойн үл хөдлөх тулгуур	
Серия Г-991--1 вып 1	Цутгамал бетон суваг, сувгийн эргэлтийн өнцөг	
Серия ТБУ--08	Угсармал бетон суваг	
Серия Г-991--1 вып 2	Бетон худаг	

**ДУЛААНЫ АЧААЛАЛ**

№	Харгалач	Газрын агаарын тооцооны Температур t, °C	Зориулалт өг				Тайлбар
			Халаалт	Салхиан	ХХ ус	Бүгд	
1	Котлын барилга	-34.8	77119	15283	17864	110266	
	Дүн		77119	15283	17864	110266	

**ТАЙЛБАР БИЧИГ**

Улаанбаатар хот. Багахангай дүүргийн 1-р хороо Цагдаагийн хэлтэсийн барилгын гадна дулааны шугамын ажлын зургийг хийж гүйцэтгэхдээ Улаанбаатар хот Багахангай дүүрэг ИЛЧ ОРД ОНӨААТҮГ-ын 2019оны 01-р сарын 30-ны өдрийн №28-тоот техникийн нөхцөл, Ерөнхий төлөвлөгөө, орчны дэвсгэр зураг, газар дээр нь хийсэн хэмжилт, халаалт салхины ажлын зураг, холбогдох доорхи норм дүрэм

БНБД 23-01-09 Барилганд хэрэглэх уур амьсгал ба геофизикийн үзүүлэлт

БНБД23-02-09 Барилгын дулаан хамгаалалт

БНБД41-02-13 Гадна дулаан хангамж зэрэг норм дүрмийг үндэслэл болгов.

Тус барилгын дулааны шугамын холболтыг техникийн нөхцлийн дагуу ОНӨААТҮГ-ын харьяа Харгалгачдад үйлчлэх баруун жигүүрийн халаах ф125мм -ийн шугамнаас шинээр худаг хийж холбохоор хийсэн болно.

Уул барилгыг ф89х3.5 мм шугам татаж дулаанаар хангах аргын зурагт тусгаа.

Гадна агварын тооцоот температур -34,8°С, сүлжээний усны температур 90/70°С байна.

Газар шорооны ажил эхлэхийн өмнө шугам сүлжээ ашиглалтын бүх байгууллагуудтай зөвшөөрөлцөж дулааны шугамтай огтлолцож байгаа болон ойролцоо орших байгаа бүх шугам сүлжээг газар дээр нь тэмдэглэж, шаардлагатай үед биет төлөөлөгч байлцуулах хэрэгтэй.

Траншейг булаахын өмнө газар шорооны ажлын явцад ил гарсан шугам сүлжээг хамгаалалтанд авч, бүрэн бүтэн байдлыг нь эзэмшигч нарт нь актаар хүлээлгэн өгөх шаардлагатай.

Инженерийн шугамтай газар газар шорооны ажлыг хийхдээ гараар хийх хэрэгтэй.

Уг барилгын төлөөлөгч буй дулаан дамжуулах хоолой нь үл нэвтрэх бетон угсармал сувагт бетон дэр дээр, гулсах тулгууртайгаар дулаагч угсрагдана. Шинээр хийх шугам хоолойн гулсах тулгууруудын хоорондох зай нь:

а. Хоолойн шулуун хэсэгт: Ду80 мм-3,5 метр

б. Хоолойн эргэлт орчимд: Ду 80 мм-2,0 метр тус тус байна.

Хоолойн дулаалгыг хагас цилиндр хэлбэрээр үйлдвэрлэгдсэн пенополиуретан дулаалгаар дулаалж, дулаалгын гадуур хагас мм-ийн зузаантай полистилен хуудсаар зургаан үе ороож гүйцэтгэнэ.

Хоолойг угсрахын өмнө хоолойн дотор талд хуримтлагдсан шороо хөлийг бүрэн цэвэрлэх ба дулаалаахын өмнө хоолойн гадна талд наалдсан шороо тоос бий болсон зөвийг сайтар цэвэрлэж зөрлөгтээс хамгаалах түрхлэг хийх хэрэгтэй.

Угсралтын ажлыг хийж гүйцэтгэхдээ техник ашиглалтын дүрэм (ААД), аюулгүй ажиллагааны дүрэм (ТАД)-ийг чанд сахих хэрэгтэй.

Угсралтын ажил хийж гүйцэтгэсний дараа 16 кг/см-аас багагүй даралтаар шахаж шалгах шаардлагатай.

Цагдаагийн хэлтэсийн барилга					
Улаанбаатар хот Багахангай дүүрэг 1-р хороо					
Зургийн жагсаалт,үндсэн үзүүлэлт,тайлбар					
Зохиолч	Гүйцэтгэсэн	Б. Яагчи	ЕГ шифр:	Масштаб:	Огноо
		Б.Лхамсүх	ИБ-02/19	М:1:100	2019.0
Шалгах		Жамъянорос	ТГ шифр:	Зургийн дулаан	Бүх хуудас
				ГДГ-1	ГДГ-14

МАТЕРИАЛЫН ТҮҮВЭР

№	Тэмдэглэгээ	Нэрс	Тоо		Тайлбар
			шир	Нэгж жин кг	
1	2	3	4	5	6
1	ГОСТ 10704-91	Ган хоолой ф89х3,5	335,0	7,34	у.м
2	ГОСТ 3262-75 оц	Цайрдсан ган хоолой ф57х3,0	=	4,88	у.м
3	ГОСТ 3262-75 оц	Цайрдсан ган хоолой ф38х2,5	168,0	3,09	у.м
4	ГОСТ 3262-75 оц	Цайрдсан ган хоолой ф27х2,5	168,0	2,39	у.м
5	Пенополиуретан	Дулаалах хоолой ф89х3,5	356,0	=	у.м
6	Пенополиуретан	Дулаалах хоолой ф57х3,0	=	=	у.м
7	Пенополиуретан	Дулаалах хоолой ф38х2,5	173,0	=	у.м
8	Пенополиуретан	Дулаалах хоолой ф27х2,5	173,0	=	у.м
9	Серия В.493-1	Хоолойн гулсах тулгуур ГТ 17.10-89	102.	2,59	шир
10	Серия В.493-1	Хоолойн гулсах тулгуур ГТ 17.10-57	=	1,6	шир
11	Серия В.493-1	Хоолойн гулсах тулгуур ГТ 17.10-38	84.	1,21	шир
12	Серия В.493-1	Хоолойн гулсах тулгуур ГТ 17.10-27	99.	1,21	шир
13	Серия 01-015-1	Хоолойн үл хөдлөх тулгуур ф89х3,0	6.	16,5	шир
14	Серия 01-015-1	Хоолойн үл хөдлөх тулгуур ф38х2,5	3.	16,5	шир
15	Серия 01-015-1	Хоолойн үл хөдлөх тулгуур ф27х2,5	3.	16,5	шир
16	Серия Г-991-1. вып 1	Угсармал төмөр бетон угсармал суваг 1500х610 л/мм	168,0	=	у.м
17	Серия Г-991-1. вып 1	Бетон дэр ОП-2	102.	=	шир
18	Серия Г-991-1. вып 1	Бетон дэр ОП-1	239.	=	шир
19	ГОСТ 10704-91	П-халбарт компенсатор ф89х3,5	4.	=	шир
20	ГОСТ 3262-75 оц	П-халбарт компенсатор ф38х2,5	2.	=	шир
21	ГОСТ 3262-75 оц	П-халбарт компенсатор ф27х2,5	2.	=	шир
22	Серия Г-991-1. вып 1	П-халбарт компенсаторын ниш Нк-8	2.	=	шир

ТАНИХ ТЭМДЭГ

Нэр	Тэмдэглэгээ
1	2
- Төлөвлөх буй шнээр хийх дулааны суваг	
- Дулааны өгөх шугам	
- Дулааны буцах шугам	
- Цавар усны шугам	
- Бохир усны шугам	
- "ГТ" -халбарийн зөөлөгч	
- Холбооны шугам	
- Цахилгааны шугам	
- Хоолойн үл хөдлөх тулгуур	
- Дулааны худаг	
- Барилгын дугаар	
- Онцлог цэгийн дугаар	
- Бөмбөлгөн хаалт	
- Ус хуулагч	
- Агаар гаргагч	
- Шугамын налуууг заасан тэмдэгт	
- Эргэлтийн өнцгийн хэмжээ	
- Бөмбөлгөн хаалт	

Цэгдвэгийн хэлтсийн барилга  
Улаанбаатар хот Багахангай дүүрэг 1-р хороо  
Материалын түүвэр, таних тэмдэг

Засрагч	Б. Ялал	ЕГ шифр:	ИБ-02/19	Масштаб:	М:1:100	Огноо:	2019.0
Гүйцэтгэл	Б.Ламзуу	ТГ шифр:		Зургийн дугаар	ГДГ-3	Вех хуудас	ГДГ-14
Шалгагч	Ханьнуурэн						

ОРЧНЫ ТОЙМ



Цэцэрлэгийн хэргийн газрын зураг  
Уулсүмбэр хот байрлалын дүүрэг, 1-р хороо  
Орчны тойм

Замран	Б. Рувал	ЕГ шалтгаар	Масштаб	№ урсгал
Гүйцэтгэл	Б. Лхамсүх	ИБ-02/19	М:1:100	Огноо 2018.0
Шалтгаар	Б. Рувал	ИТ шалтгаар	Зурагны дүрвэл	Бусад үзүүлэлт
			ИТ-3	ИТ-14

93-111  
2017.9.22



ДУЛААНЫ ШУГАМЫН БАЙГУУЛАЛТ-1



	Цагдаагийн хэлтэсийн барилга				№ ололт А.Д
	Улаанбаатар хот Багахангай дүүрэг 1-р хороо				
	Дулааны шугамын байгуулалт-1				
	Замран <i>[Signature]</i>	Б. Ялалт	ЕГ шифр: ИБ-02/19	Масштаб: М:1:100	
Гүйцэтгэл <i>[Signature]</i>	Б.Ламуу	ТТ шифр:	Зургийн дугаар ГДГ-4	Бусад хуудас ГДГ-14	
Шалгах <i>[Signature]</i>	Жавъяагуур				

ДУЛААНЫ ШУГАМЫН БАЙГУУЛАЛТ-2



 <p>Улаанбаатар хотын Газарзүйн, Түүхийн, Архитектурын Урьдчилсан Байгуулалтын Төв</p>		Цагдаагийн хэлтсийн барилга		№ үеийн	А-2
		Улаанбаатар хотын Газарзүйн, Түүхийн, Архитектурын Урьдчилсан Байгуулалт-2		Масштаб:	2019.0
Засрагч:	Б. Ревин	БГ шалбар:	МБ-02/19	Архитектурын	Баян Оюун
Гүйцэтгэгч:	Б. Лхамсүрэн	ТТ шалбар:	ТТ-02/19	ТТ-14	ТТ-14
Шалбарч:	М. Хамба	Мөхөөрөгч:	Г. Пүрэв		



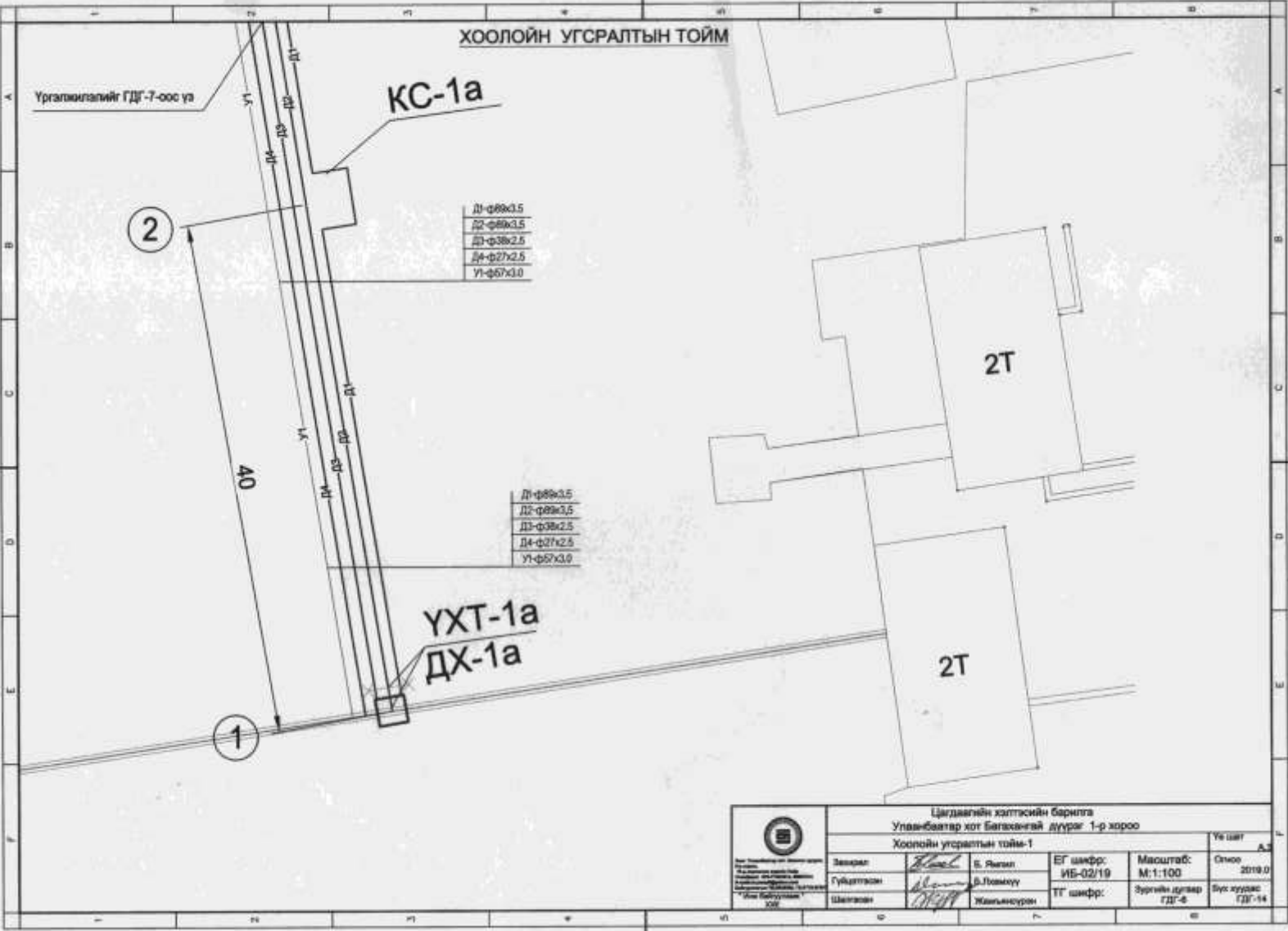

ХООЛОЙН УГСРАЛТЫН ТОЙМ

Ургалжигалийг ГДГ-7-оос үз

КС-1а

- Д1-Ф80х3.5
- Д2-Ф80х3.5
- Д3-Ф38х2.5
- Д4-Ф27х2.5
- У1-Ф57х3.0

2

40

- Д1-Ф80х3.5
- Д2-Ф80х3.5
- Д3-Ф38х2.5
- Д4-Ф27х2.5
- У1-Ф57х3.0

ҮХТ-1а  
ДХ-1а

2Т

2Т

1

 Улаанбаатар хот болзолгүй дугаар 1-р хороо Хөдөө аж ахуйн үйлчилгээний газар Улаанбаатар хот болзолгүй дугаар 1-р хороо Улаанбаатар хот болзолгүй дугаар 1-р хороо	Цэгдвэрийн хэлтсийн барилга			Үе шат	
	Улаанбаатар хот болзолгүй дугаар 1-р хороо				
	Хөдөө аж ахуйн үйлчилгээний газар				
	Улаанбаатар хот болзолгүй дугаар 1-р хороо				
Засрагч:	Б. Явзал	ЕГ шифр:	ИБ-02/19	Масштаб:	Огноо
Гүйцэтгэл:	Б.Лямбуу	ТГ шифр:	Зургийн дугаар	М:1:100	2019.0
Шалгах:	Жамъянсуурин		ГДГ-6	Зураг хуудас	ГДГ-14

ХООЛОЙН УГСРАЛТЫН ТОЙМ

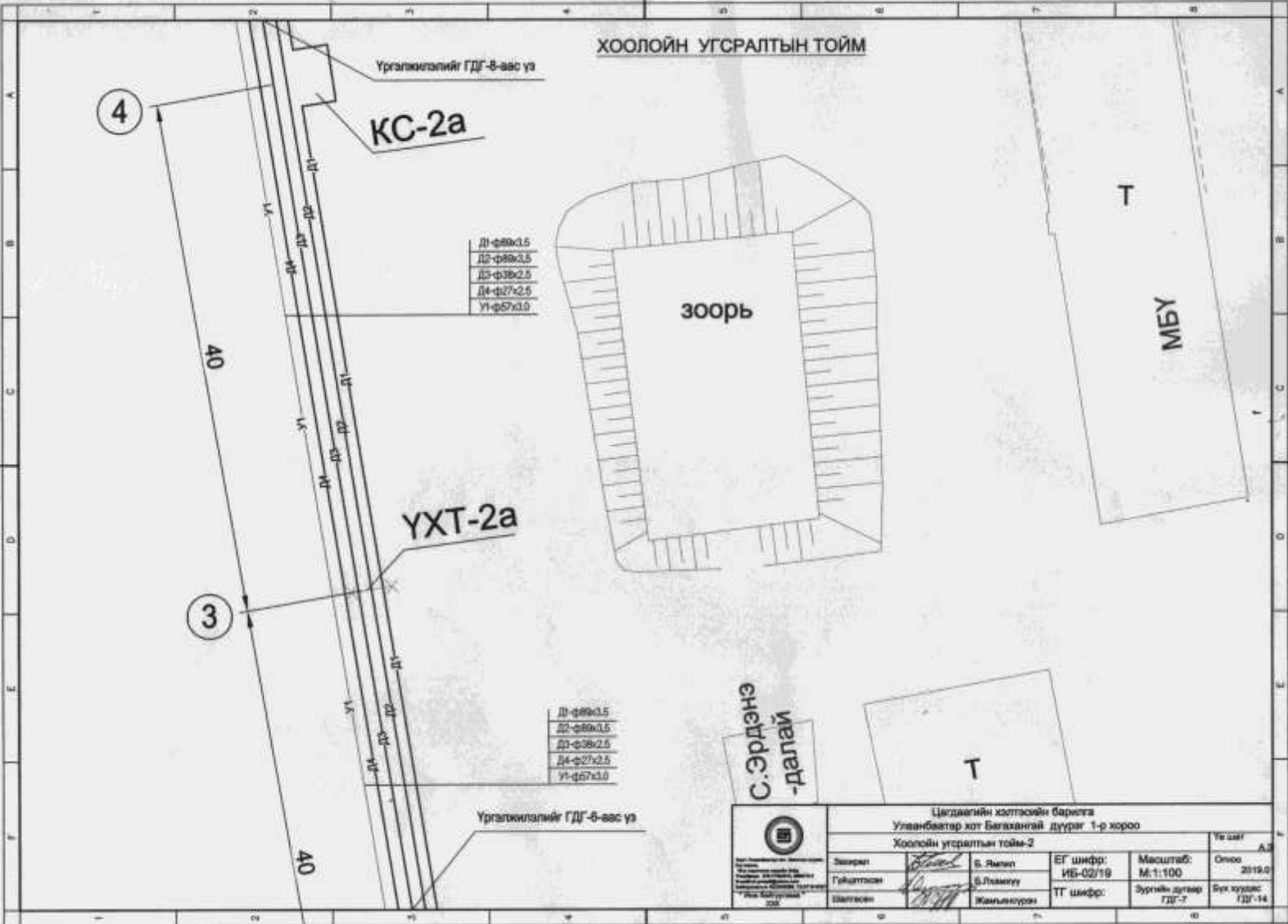

- Д1-φ89x3.5
- Д2-φ89x3.5
- Д3-φ38x2.5
- Д4-φ27x2.5
- У1-φ57x3.0

- Д1-φ89x3.5
- Д2-φ89x3.5
- Д3-φ38x2.5
- Д4-φ27x2.5
- У1-φ57x3.0

	Цагдаагийн хэлтэсийн барилга			Тусгай
	Улаанбаатар хот Багахангай дүүрэг 1-р хороо			А.Э
Хоолойн угсралтын тойм-2				Тусгай
Засрагч	Б. Ялал	ЕГ шифр:	Масштаб:	Огноо
Гүйцэтгэн	Б.Лхамсүх	ИБ-02/19	М:1:100	2019.0
Шалтсан	Жамъянгуури	ТГ шифр:	Зургийн дугаар	Бүх хуудас
			ГДГ-7	ГДГ-14

ХООЛОЙН УГСРАЛТЫН ТОЙМ

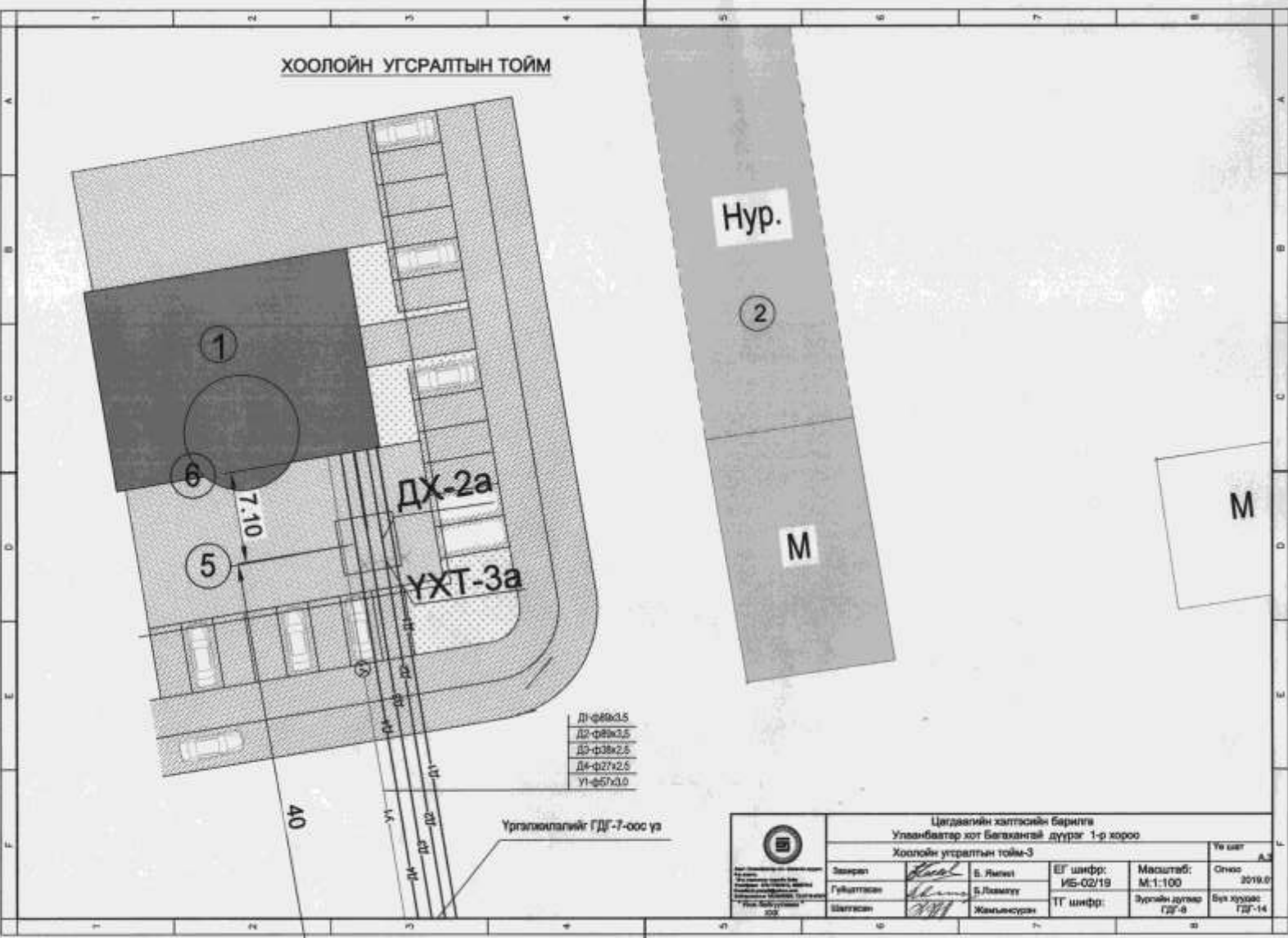

- Д1-φ80x3.5
- Д2-φ80x3.5
- Д3-φ38x2.5
- Д4-φ27x2.5
- У1-φ57x3.0

Үргэлжлэлийг ГДГ-7-оос үз

	Цагдаагийн хэлтэсийн барилга Улаанбаатар хот Багахангай дүүрэг 1-р хороо Хоолойн угсралтын тойм-3					Тө сэтг			
	Засрагч	<i>[Signature]</i>	Б. Ялалт	ЕГ шифр:	ИБ-02/19	Масштаб:	М:1:100	Огноо	2019.0
	Гүйцэтгэл	<i>[Signature]</i>	Б.Лампилуу	ТГ шифр:		Зургийн дугаар	ГДГ-8	Бүх хуудас	ГДГ-14
Шалтгаан	<i>[Signature]</i>	Жамъянсуурин							

СУВГИЙН ДАГУУГИЙН ЗҮСЭЛТ

/1-4 - р цэг/

Масштаб Босоо 1:100  
Хаягцаа 1:1000

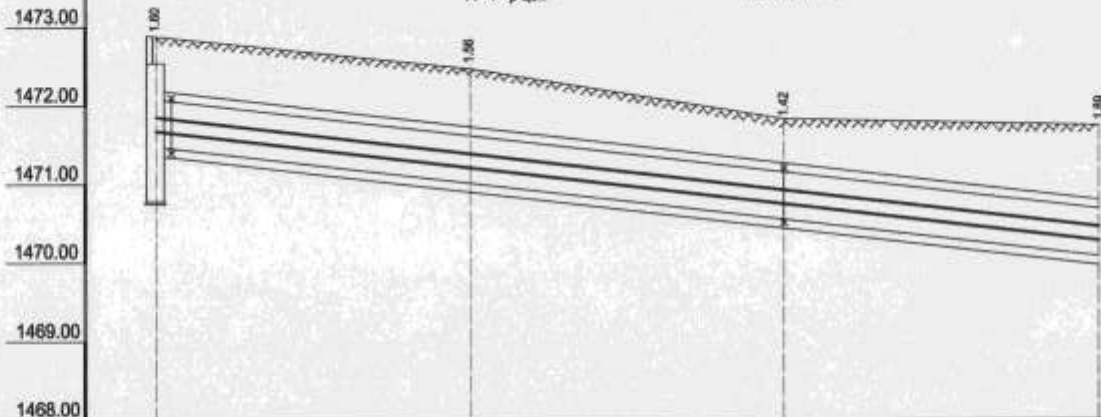

Хөрсний төлөвлөж буй түвшин					
Хөрсний одро байгаа түвшин	1472.00	1472.40	1471.90	1471.02	
Сувгийн хүчилт суух түвшин	1471.95	1471.48	1471.03	1470.58	
Сувгийн ёроолын түвшин	1471.40	1470.94	1470.48	1470.03	
Налуу- <i>i</i>		0.0114		0.0114	
Урт- <i>L</i> /м/	40.0	40.0	40.0	40.0	
Огтлолын дугаар					
Сувгийн дотор хэмжээ	$\frac{1}{1500 \times 450(0)}$ Угсарвал сууцар ( голыг )				
Сувгийн далгэмэл байгуулалт	ДХ-1а УХТ-1а	КС-1а	УХТ-2а	КС-2а	
Онцлох цэг	①	②	③	④	

	Цэцэрлэгийн хэлтэсийн барилга			Тө шат А-3
	Улаанбаатар хот Багахангай дүүрэг 1-р хороо			
	Дулааны сугамын дагуулийн зураг-1			
	Засрагч	Б. Ялал	ЕГ шифр: ИБ-02/19	
Гүйцэтгэгч	Б.Лхамсүх	ТГ шифр:	Зургийн дугаар ГЗ-0	Огноо: 2019.0
Шалтгаан	Жамъянсуван		Бүх хуудас ГЗ-14	Бүх хуудас ГЗ-14
				Бүх хуудас ГЗ-14

СУВГИЙН ДАГУУГИЙН ЗҮСЭЛТ  
/4-б - р цаг/

Масштаб Босоо 1:100  
Хэвтээ 1:1000

1473.00  
1472.00  
1471.00  
1470.00  
1469.00  
1468.00

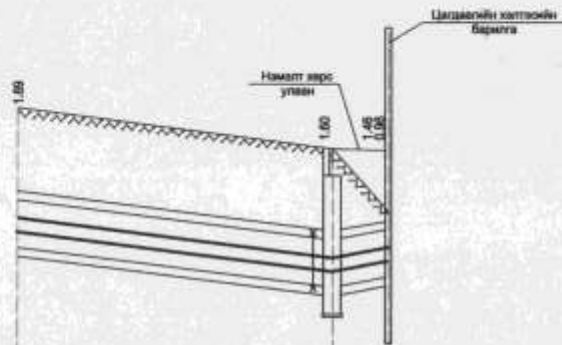

ОГТЛОЛ 1-1

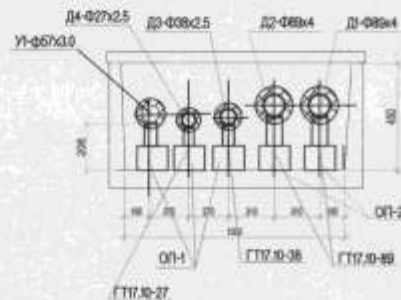

Хөрсний төлөвлөж буй түвшин			1471.00
Хөрсний одоо байгаа түвшин	1471.82	1471.07	1470.90
Сувгийн хучилт суух түвшин	1470.98	1470.12	1470.19
Сувгийн ёроолын түвшин	1470.00	1469.57	1469.54
Налуу-и		0.0114	0.01
Урт- L /м/	40.0		7.10
Огтлолын дугаар Сувгийн дотор хэмжээ	1-1 100x450p Угсарвал сууц ( лоты )		
Сувгийн далгамал байгуулалт	КС-2а, УХТ-2а, Цагдаагийн хэлтэсийн барилга		
Онцлох цэг	4	5	6

	Цагдаагийн хэлтэсийн барилга			
	Улаанбаатар хот Багдахнай дүүрэг 1-р хороо			
	Дулааны шугамын дагуугийн зусалт-2, огтлол 1-1			
	Төсөл	Б. Янган	ЕГ шифр:	Масштаб:
Гүйцэтгэл	Б.Ламзуу	ИБ-02/19	М: 1:100	Огноо
Шалгах	Жамъянорон	ТГ шифр:	Зургийн дугаар	Вүр хуудас
			ГЗГ-10	ГЗГ-14

ОГТЛОЛ И

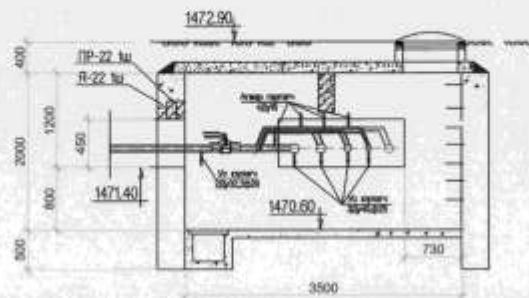

ТӨЛӨВЛӨЖ БУЙ ДХ-1а(1-Р ЦЭГИЙН) ДУЛААНЫ БАЙГУУЛАЛТ М1:50

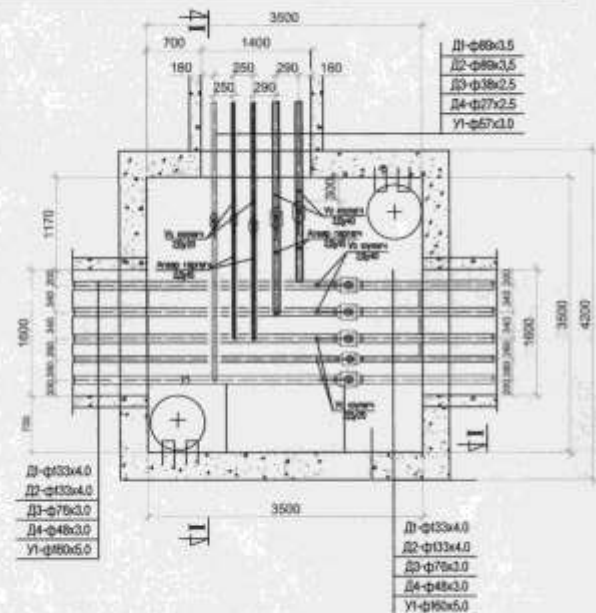

МАТЕРИАЛЫН ТҮҮВЭР

М	Тэмдэглэгээ	Нэр	Тоо шир	Нэгж хэллэг	Тайлбар
1	2	3	4	5	6
1-р цэгийн дулааны хүдгийн материалын түүвэр					
1	Серия Г-991-1 вып-2	3500x3500x2000 (h)-ийн хэмжээтэй бетон худаг Тип ТК-8	ком	1	= шинээр
2	Серия Г-991-1 вып 2	2200x250x250(h)-ийн хэмжээтэй төмөр-бетон ялуу тип ПР-22	шр	3	=
3	Серия 01-1-5	2200x120x140(h)-ийн хэмжээтэй төмөр-бетон ялуу тип Я-22	шр	3	=
4	BRON 6410225125	Бөмбөлгөн хвалт Ду125, РN16	2	9.8	--*--
5	BRON 641022580	Бөмбөлгөн хвалт Ду80, РN16	2	9.8	--*--
6	BRON 6410225032	Бөмбөлгөн хвалт Ду32, РN16	1	5.0	--*--
7	BRON 6410225025	Бөмбөлгөн хвалт Ду25, РN16	1	2.1	--*--
8	BRON 6410240025	Бөмбөлгөн хвалт Ду32 РN16	2	1.4	Ус бууцалч
9	BRON 6410240025	Бөмбөлгөн хвалт Ду25, РN16	2	1.1	--*--
10	BRON 6410240020	Бөмбөлгөн хвалт Ду20, РN16	2	0.9	--*--
11	BRON 6410240040	Бөмбөлгөн хвалт Ду40, РN16	2	2.1	--*--
12	BRON 6410240015	Бөмбөлгөн хвалт Ду15, РN16	4	0.8	--*--

Тайлбар

Шугам хоолойг арвиний материалын түүвэрт тусгасан болно.

Цагдаагийн хэлтэсийн берилгэ			
Улаанбаатар хот Багахангай дүүрэг 1-р хороо			
Дулааны худаг ДХ-1а -ийн байгуулалт, огтлол-1-1			
Зөвлөл	В. Явзал	ЕГ шифр:	Масштаб:
Гүйцэтгэл	Б.Ламнуу	ИБ-02/19	М:1:100
Шалтгаан	Жамъянсуван	ТГ шифр:	Зургийн дугаар
			ГДГ-11
			Бүх хуудас
			ГДГ-14

ОГТЛОЛ И

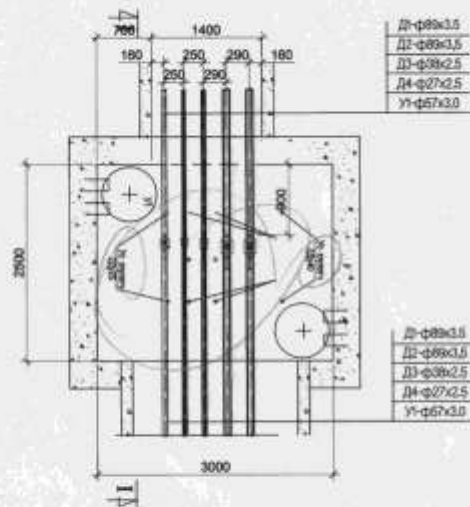
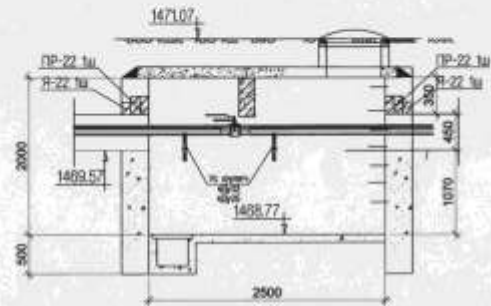

Д-φ89x3.5  
 Д2-φ89x3.5  
 Д3-φ89x2.5  
 Д4-φ27x2.5  
 У1-φ67x3.0

Д-φ89x3.5  
 Д2-φ89x3.5  
 Д3-φ89x2.5  
 Д4-φ27x2.5  
 У1-φ67x3.0

МАТЕРИАЛЫН ТҮҮВЭР

№	Тэмдэглэгээ	Нэрс	Тоо шир	Нэгж элс кг	Тайлбар
1	2	3	4	5	6
5-р цэгийн дулааны худгийн материалын түүвэр					
1	Серия Г-99И-1 вып-2	3000x2500x2000 (h)-ийн хэмжээтэй бетон худгаг Тип ТК-5	ком	1	"
2	Серия Г-99И-1 вып 2	2200x250x250(h)-ийн хэмжээтэй төмөр-бетон ялуу тип ПР-22	шр	2	"
3	Серия 01-1-5	2200x20x140(h)-ийн хэмжээтэй төмөр-бетон ялуу тип Я-22	шр	2	"
4	ВРОЕН 641022580	Бөмбөлгөн хявлт Ду80, РН16		2	9.8
5	ВРОЕН 6410226032	Бөмбөлгөн хявлт Ду32, РН16		1	5.0
6	ВРОЕН 6410226025	Бөмбөлгөн хявлт Ду25, РН16		1	5.0
7	ВРОЕН 6410240040	Бөмбөлгөн хявлт Ду32, РН16		2	2.1
8	ВРОЕН 6410240025	Бөмбөлгөн хявлт Ду20, РН25/40		2	1.1

Цагдаагийн хэлтэсийн барилга Улаанбаатар хот Балхангай дүүрэг 1-р хороо Дулааны худгаг ДХ-2а -ын байгуулалт, огтлол-1-1							
 Улаанбаатар хотын цагдаагийн газар Цагдаагийн хэлтэс "Анхны байгуулалт" ХХК	Зөвлөх	Б. Уянзал	ЕГ шифр:	ИБ-02/19	Масштаб:	М:1:100	
	Гүйцэтгэл	Б. Ламсүү	ТГ шифр:	Зургийн дугаар	ГДГ-12	Бүх хуудас	ГДГ-14
	Шалгах	Жамъянсуурин					
Үе шат						А.3	
						Огноо	2019.0



КС-1а, КС-2а ТГ ХЭЛБЭРИЙН ЗӨӨЛӨӨЧ НХ-6м

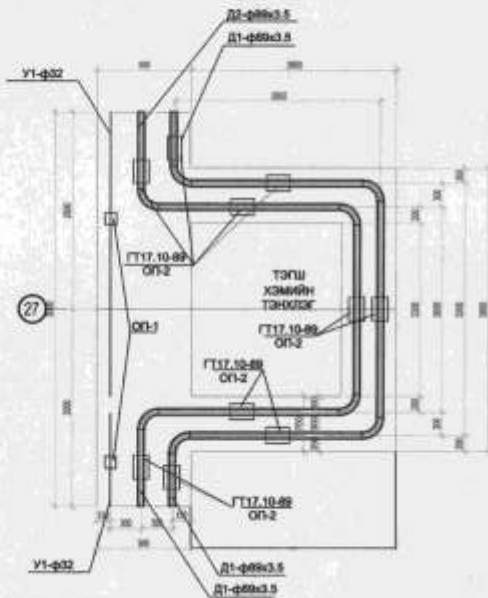

**Тайлбар:**  
Компенсаторыг зөвхөн доорхи компенсатор тэгэлтэй нийц  
урууц хэргэлтэй. Үүнд: КС-1а, КС-2а  
Д1-Ф89х3.5 өгц хоолойн компенсаторыг -48.39мм  
Д2-Ф89х3.5 бүдэг хоолойн компенсаторыг -52.32 мм

	Цагдаагийн хэлтэсийн барилга			Тө сэтг № 2
	Улаанбаатар хот Багахангай дүүрэг 1-р хороо			
	П-хэлбэрт компенсатор			
	Зөвхөн:	Б. Явгал	ЕГ шифр:	
Гүйцэтгэл:	Б.Лампилуу	ИБ-02/19	2019.9	
Шалтсан:	Жамъянсуран	ТГ шифр:	Бүх хуудас	
		Зургийн дугаар	ГДГ-14	
		ГДГ-13		



### ОРОЛТЫН УЗЕЛ №1

#### Тоног төхөөрөмжийн тодорхойлолт

1. Зарцуулалтын хэмжүүр
2. Температурын датчик
3. Даралтын зөрөө тохируулах хаалт
4. Фильтр /хог шүүгч/
5. Ус юулагч
6. Бөмбөлгөн хаалт
7. Манометр
8. Термометр
9. Агаар гаргагч
10. Дулааны электрон тооцоологч

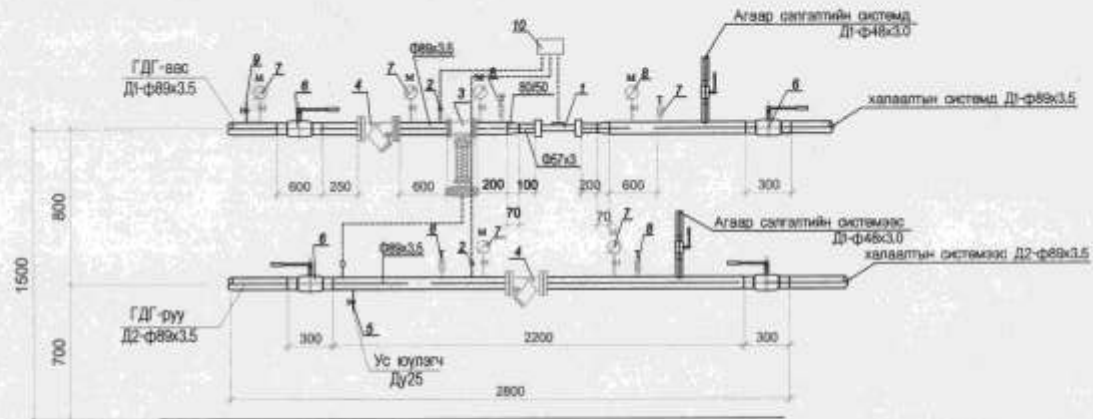

#### МАТЕРИАЛЫН ТҮҮВЭР

№	Тэмдэглэгээ	Нэрс	Тоо шир	Нэгж жин кг	Тайлбар
1	2	3	4	5	6
Оролтын узел					
1	BRON 6410240050	Бөмбөлгөн хаалт Ду80 PN16	4	2.7	
2	BRON 6410240025	Бөмбөлгөн хаалт Ду25 PN25/40	1	0.8	Ус юулагч
3	BRON 64102015	Бөмбөлгөн хаалт Ду15 PN25	1	0.8	Агаар гаргагч
4	V 821м FS100 Ду65 PN16	Магниттай фильтр /хог шүүгч/	2	=	
5	Danfoss EEMC-3	Дулааны электрон тооцоологч	1	=	
6	Danfoss MBT Pt-100	Температурын датчик	2	=	
7	Danfoss Sonflo	Зарцуулалтын хэмжүүр Ду50	1	=	
8	(DPCV)	Даралтын зөрүүг тохируулах хаалт DNS0, PN16	1	=	
9	ОЕМ 1-100	1вкг/ом-хуртэл хэмжих нуржинт манометр	7	=	
10	ГОСТ 2823-73	Мангон уст төлөвийн термометр оловын хамт N4п	6	=	

№	Тэмдэглэгээ	Нэрс	Тоо шир	Нэгж жин кг	Тайлбар
1	2	3	4	5	6
Ургалжлал					
11	ГОСТ 10704-91	Ган хоолой Ф89x3.5	ум	1.0	4.2
12	ГОСТ 17378-83	Хөвдөр шилжвэр ø80x50 ø50 ш	ш	2	0.7

Цагдаагийн хэлтэсийн барилга Улаанбаатар хот Багахангай дүүрэг 1-р хороо Дулааны узелийн тойм				Үе шат
Засварч	Гуйцатсан	Шалсан	Б. Явзал Б.Лхамнуу Мэвчилсүрэн	А.3
ЕГ шифр:	Масштаб:	ТГ шифр:	Зургийн дугаар	Огноо
ИБ-02/19	М:1:100	ТГ-14	ГД-14	2019.0
				Бүх хуудас 14