

ҮНИЙН САНАЛ АВАХ УРИЛГА

“ДЦС-4” ТӨХК нь сонгогдсон эрх бүхий тендерт оролцогчдоос ХХА/2020-58 дугаартай “Компрессорын сэлбэг” нийлүүлэх тухай цахим үнийн санал илүүлэхийг урьж байна.

Үнийн санал ирүүлэх барааны техникийн тодорхойлолт болон холбогдох бусад материалыг хавсаргасан болно.

Үнийн саналыг 2020 оны 05 дугаар 20-ны өдрийн 10.00 цагаас өмнө “ДЦС-4” ТӨХК Худалдан авах ажиллагааны хэлтэс 310 тоот өрөө хаягаар ирүүлнэ.

Тендерт оролцогч нь

- Аж ахуйн нэгжийн гэрчилгээний хуулбар
- НӨАТ-ийн гэрчилгээ
- Санхүүгийн тайлан 2018,2019 он,/Аудитлагдсан/
- Татварт өргүй гэсэн цахим татварын тодорхойлолт
- Ижил төстэй ажлын туршлагын мэдээлэл /нотлох баримтын хамт 2018,2019 он/
- Нийлүүлэтийн хуваарь хамт ирүүлнэ
- Техникийн тодохойлолт монгол хэл дээр ирүүлнэ /баталгаат орчуулгын хамт/
 - Харилцагч банкны мэдэгдэл /Зээлийн өр төлбөргүй гэсэн/
 - Үйлдвэрлэгчийн зөвшөөрөл /монгол хэл дээр орчуулж ирүүлнэ/

Үнийн саналыг нээлтэд оролцох хүсэлтэй тендерт оролцогчдыг байлцуулан 2020 оны 05 дугаар 20-ны өдрийн 10.30-т нээнэ.

Дотоодын давуу эрх тооцохгүй

Сонирхсон этгээд тендерийн баримт бичиг болон бусад мэдээллийн доорхи хаягаар авч болно.

“ДЦС-4” ТӨХК ХУДАЛДАН АВАХ АЖИЛЛАГААНЫ ХЭЛТЭС
Улаанбаатар хот Баянгол дүүрэг 20-р хороо Эрчим хүчний гудамж
Захиргааны байр 3-р давхар 311, 312 тоот өрөө
Утас/факс: 70181309

ГҮЙЦЭТГЭХ ЗАХИРАЛ

/Ү.ТӨМӨРХУЯГ/

ХААХ-ИЙН ДАРГА

/О.ГАНТӨМӨР/

БАТЛАВ:“ДЦС-4” ТӨХК ГҮЙЦЭТГЭХ ЗАХИРАЛ

/Ү.ТӨМӨРХУЯГ/

**“ДУЛААНЫ ЦАХИЛГААН СТАНЦ-4” ТӨРИЙН ӨМЧИТ
ХУВЬЦААТ КОМПАНИ**

Огноо: 2020 оны 05 дүгээр сар 13

**КОМПРЕССОРЫН СЭЛБЭГ НИЙЛҮҮЛЭХ
ҮНИЙН САНАЛ АВАХ БАРИМТ БИЧИГ**

Харьцуулалт/ гэрээний
дугаар: ХХА/2020-58

УЛААНБААТАР

Хоёр. ТЕНДЕРТ ОРОЛЦОГЧДОД ӨГӨХ ЗААВАРЧИЛГАА

1. **Эрх бүхий тендерт оролцогч ба эрх бүхий бараа**
 - 1.1. Тендерт оролцогч нь “Төрийн болон орон нутгийн өмчийн хөрөнгөөр бараа, ажил, үйлчилгээ худалдан авах тухай” хуулийн 14-16 дугаар зүйл буюу Тендер шалгаруулалтын өгөгдлийн хүснэгт /цаашид “ТШӨХ” гэх/-д заасан холбогдох шаардлагыг хангасан байна.
2. **Тендер ирүүлэх, тендерийн нээлт**
 - 2.1. Захиалагч тендерүүдийг ТШӨХ-д заасан захиалагчийн хаягаар, ТШӨХ-д заасан огноо, цагаас өмнө хүлээн авна.
 - 2.2. Тендерийг ТШӨХ-д заасан хугацаанд, ТШӨХ-д заасан газар нээлтийг хийнэ.
3. **Тендерийн иж бүрдэл**
 - 3.1. Тендерт оролцогчийн бэлтгэж ирүүлэх тендер нь дараах зүйлээс бүрдэнэ. Үүнд:
 - (а) Үнийн санал;
 - (б) Үнийн болон нийлүүлэлтийн хуваарь;
 - (в) Чадварын мэдээлэл /санхүүгийн тайлан, туршлагын мэдээлэл, гэрээ гүйцэтгэсэн ажлын гэрээний хуулбар/ болон бусад баримт бичиг;
 - (г) ТООЗ-д заасан шаардлагууд
4. **Тогтмол үнэ**
 - 4.1. Тендерт оролцогчийн санал болгосон үнэ нь төгрөгөөр илэрхийлэгдсэн байх ба гэрээг хэрэгжүүлэх хугацаанд тогтмол байна. Үнийн тохируулгын нөхцөлтэйгээр ирсэн үнийн саналаас татгалзана.
5. **Техникийн тодорхойлолт ба арилжааны нөхцөлүүд**
 - 5.1. Нийлүүлэх бараа нь техникийн тодорхойлолтын шаардлагыг бүрэн хангасныг тендерт оролцогч батлах үүрэгтэй. Нийлүүлэх бараа нь техникийн тодорхойлолтын шаардлагаас зөрсөн тохиолдолд тухайн тендерээс татгалзана.
 - 5.2. Тендерт оролцогч нь энэ баримт бичигт заасан арилжааны нөхцөлүүдийг бүрэн хангасныг албан бичгээр батлан тендерийн хамт ирүүлнэ.
6. **Үнийн саналын хүчинтэй байх хугацаа**
 - 6.1. Үнийн санал нь түүнийг ирүүлсэн өдрөөс хойш **45** хоногийн хугацаанд хүчинтэй байна.
7. **Санал болгосон үнэ, түүнийг үнэлэх**
 - 7.1. Тендерт оролцогч үнийн саналдаа холбогдох бүх даатгал, тээврийн зардал, татвар, хураамжийг оруулж үнийн хуваарийн дагуу ирүүлнэ.
 - 7.2. Бараа нийлүүлэлтийн хуваарьт заасан бараа нь нэг багцаас бүрдэх ба багцад орсон нэр төрөл бүрд заавал үнийн санал ирүүлнэ.

Захиалагч техникийн тодорхойлолт болон бусад нөхцөл шаардлагыг хангасан оролцогчдын үнийг харьцуулж хамгийн бага үнэ санал болгосон тендерт оролцогчид гэрээ байгуулах эрхийг олгоно.
8. **Гэрээ байгуулах эрх олгох тухай мэдэгдэл**
 - 8.1. Захиалагч нь шалгарсан тендерт оролцогчид гэрээ байгуулах эрх олгосныг түүний тендер хүчинтэй байх хугацаа дуусахаас өмнө албан бичгээр мэдэгдэнэ. Энэ мэдэгдэлд гэрээнд заасны дагуу хийгдэх ажилд төлөх мөнгөн дүн буюу гэрээний үнийг заана. Гэрээний үнэ нь залруулга болон үнийн хөнгөлөлтийг (түүний дотор нөхцөлтэй үнийн хөнгөлөлт) тооцсон тендерийн үнэ байна.

ТЕНДЕР ШАЛГАРУУЛАЛТЫН ӨГӨГДЛИЙН ХҮСНЭГТ

ТӨӨЗ-ны холбогдох заалт	Шалгуур үзүүлэлт
ТӨӨЗ 1.1	<p>Бусад нэмэлт шаардлага:</p> <ul style="list-style-type: none"> • Аж ахуйн нэгжийн гэрчилгээний хуулбар, • НӨАТ-ийн гэрчилгээ • Санхүүгийн тайлан 2018,2019 он,/Аудитлагдсан/ • Татварт өргүй гэсэн цахим татварын тодорхойлолт • Ижил төстэй ажлын туршлагын мэдээлэл /нотлох баримтын хамт 2018,2019 он/ • Нийлүүлэтийн хуваарь хамт ирүүлнэ. • Техникийн тодорхойлолт монгол хэл дээр /баталгаат орчуулгын хамт/ • Барааны жагсаалт техникийн тодорхойлолт, үзүүлэлтийг гаргаж баталгаажуулж ирүүлнэ. • Харилцагч банкны зээлийн өргүй гэсэн тодорхойлолт • Үйлдвэрлэгчийн зөвшөөрөл монгол хэл дээр баталгаат орчуулгын төвөөр орчуулж ирүүлнэ
ТӨӨЗ 2.1	<p>Тендер хүлээн авах хаяг, эцсийн хугацаа нь:</p> <p>Байгууллагын хаяг: <i>“ДЦС-4” ТӨХК Худалдан авах ажиллагааны хэлтэс Улаанбаатар хот Баянгол дүүрэг 20-р хороо Эрчим хүчний гудамж</i></p> <p>Давхар болон өрөөний дугаар: <i>Захиргааны байр 3-р давхар 310 тоот өрөө Утас: 70181309</i></p> <p>Огноо: <i>2020 оны 05-р сарын 20-ны өдөр</i> Цаг: <i>10 цаг 00 минут</i></p>
ТӨӨЗ 2.1	<p>Тендер нээх хаяг, хугацаа нь:</p> <p>Байгууллагын хаяг: <i>“ДЦС-4” ТӨХК Худалдан авах ажиллагааны хэлтэс Улаанбаатар хот Баянгол дүүрэг 20-р хороо Эрчим хүчний гудамж</i></p> <p>Давхар болон өрөөний дугаар: <i>Захиргааны байр 3-р давхар 310 тоот өрөө</i></p> <p>Огноо: <i>2020 оны 05-р сарын 20-ны өдөр</i> Цаг: <i>10 цаг 30 минут</i></p>
ТӨӨЗ 6.2	<p>Энэхүү тендер шалгаруулалт нь дараах нэр, дугаар бүхий багцуудаас бүрдэнэ: <i>“ХХА/2020-58” дугаартай “Компрессорын сэлбэг”</i> нийлүүлэх нэг багцаас бүрдэнэ.</p>

БАРААНЫ НИЙЛҮҮЛЭЛТИЙН ХУВААРЬ

№	Нэг жилд нийлүүлэх боломжит тоо хэмжээ	Хэмжих нэгж	Тоо хэмжээ	ТШӨХ-д заасан барааг хүргэх эцсийн цэг	Инкотермийн нөхцөлийн дагуу тогтоосон бараа нийлүүлэх хугацаа		
					Нийлүүлэх эхний хугацаа	Нийлүүлэх эцсийн хугацаа	Нийлүүлэгчийн санал болгосон хугацаа
1	нягтруулгын сальникууд	рсе	2	“ ДЦС-4” ТӨХ-н №4 агуулах	ШУУД	21 хоног	
2	пластик хоолой Ø6	м	6				
3	тосны шүүр 65.05510.5020В	рсе	4				
4	удирдлагын плат	рсе	1				
5	шланг-тосны Ø6	м	10				
6	шланг-тосны Г-хэлбэртэй	м	2				
7	шланг-тосны Шулуун хэлбэртэй	м	2				
8	агаар шүүгч	рсе	2				
9	сорох клапан	рсе	1				
10	тос ялгагч	ком	1				
11	тосны сеператорын шүүр	рсе	2				
12	тосны шүүр LF3349 3908615	рсе	4				
13	удирдлагын дэлгэц	рсе	1				
14	удирдлагын плат	рсе	1				
15	хоолой пластик Ø6	м	20				
16	хөдөлгүүрийн муфть	рсе	1				
17	цахилгаан клапан	рсе	2				
18	шланг тосны Ø6	м	12				
19	агаарын шүүр 7113314 66130	рсе	4				
20	ремень FU 30А	рсе	8				
21	тосны шүүр 7111211-48100-L	рсе	4				

22	тосны шүүр 9610221-20650-L	рсе	4				
23	тосны шүүр FU-30A	рсе	3				
24	чийг ялгагчийн агаарын шүүр JAD-5F	рсе	3				
25	чийг ялгагчийн тосны шүүр JAD-5F	рсе	2				
26	чийг ялгагчийн усны шүүр JAD-5F	рсе	2				
27	хийн хошуу Ø9 1-62м3/ц	рсе	2				
28	шилжүүлэг Ø9 Ring-S Hi резбагүй	рсе	16				
29	агаар шүүгч 1,25МПа 10мкм	ком	1				

ТЕНДЕРТ ОРОЛЦОГЧ НЬ: Олон улсын стандартийн дагуу үйлдвэрлэгдсэн болон түүнтэй дүйцэхүйц аль ч улсаас гарал үүсэлтэй байж болно. Компрессорын сэлбэг нь техникийн баримт бичигт заасан үзүүлэлтэйгээ бүрэн тохирсон байна.

Бараа хүргэх газар: “ДЦС-4” -ийн төв агуулахад нийлүүлэгч өөрийн зориулалтын машинаар хүргэнэ

ТЕХНИКИЙН ТОДОРХОЙЛОЛТ

БАТЛАВ.
 ДЦС-4 ТӨХК-ИЙН ТЭРГҮҮН ДЭД ЗАХИРАЛ БӨГӨӨД
 ЕРӨНХИЙ ИНЖЕНЕР *Ранбат* Б.ГАНХУЯГ

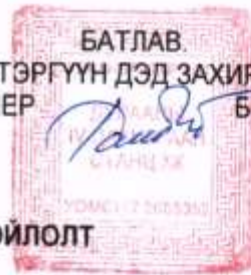

ТЕХНИКИЙН ТОДОРХОЙЛОЛТ

Бараа материалын нэр: CWD-160A маркийн агаарын компрессорын тосны гуурсан хоолой
Ерөнхий шаардлага:

д/д	Техникийн өгөгдөл	Техникийн үзүүлэлт	Нэмэлт шаардлага	Дүйцүүлэх нэршил
1	Ажлын даралт, ата	15-аас багагүй		chinaust plastics PA11-PHL 10X1 DIN 74324
2	Ажиллах температур, °C	-40-с +80		
2	Ажлын бие	Агаар тосны холимог		
3	Гадна диаметр, D, мм	10x1		
4	Холбогч штуцерын резьба	M6x1		
5	Урт, L, мм	4000	1000 мм-ээр 4ш	
6	Материал	хуванцар		



Гуурсан
хоолой

Танилцсан:	Р.Ганбат	ЕИО	<i>Ранбат</i>	Нөөцийн дугаар ...
Хянасан:	Ц.Амарбаясгалан	ЗА-ны дарга	<i>Ц.Амарбаясгалан</i>	Гуурсан хоолой
	Д.Энхбүрэн	МЦ-ийн дарга	<i>Д.Энхбүрэн</i>	ДЦС-4 ТӨХК Хуудас № 1
Гүйцэтгэсэн:	Д.Энхболд	МЦ-ийн ЗИ	<i>Д.Энхболд</i>	CWD-160A агаарын компрессор Хуудасны тоо -1

БАТЛАВ.
 ДЦС-4 ТӨХК-ИЙН ТЭРГҮҮН ДЭД ЗАХИРАЛ-БӨГӨӨД
 ЕРӨНХИЙ ИНЖЕНЕР *Б.ГАНХУЯГ* Б.ГАНХУЯГ

ТЕХНИКИЙН ТОДОРХОЙЛОЛТ

Бараа материалын нэр: CWD-160A маркийн агаарын компрессорын тосны гуурсан хоолой
Ерөнхий шаардлага:

д/д	Техникийн өгөгдөл	Техникийн үзүүлэлт	Нэмэлт шаардлага	Дүйцүүлэх нэршил
1	Ажлын даралт, ата	15-аас багагүй		
2	Ажлын бие	Агаар тосны холимог		
2	Дотор нүхний диаметр, d, мм	5		
3	Гадна диаметр, D, мм	6		
4	Холбогч штуцерын резьба	M6x1		
5	Урт, L, мм	4000		
6	Материал	хуванцар		



Гуурсан
хоолой

Танилцсан:	Р.Ганбат	ЕИО	Нөөцийн дугаар	
Хянасан:	Ц.Амарбаясгалан	ЗА-ны дарга	Гуурсан хоолой	ДЦС-4 ТӨХК
	Д.Энхбүрэн	МЦ-ийн дарга		Хуудас № 1
Гүйцэтгэсэн:	Д.Энхболд	МЦ-ийн ЗИ	CWD-160A агаарын компрессор	Хуудасны тоо -1

БАТЛАВ.
 ДЦС-4 ТӨХК-ИЙН ТЭРГҮҮН ДЭД ЗАХИРАЛ БӨГӨӨД
 ЕРӨНХИЙ ИНЖЕНЕР *Б.ГАНХУЯГ*

ТЕХНИКИЙН ТОДОРХОЙЛОЛТ

Бараа материалын нэр: CWD-160A маркийн агаарын компрессорын тосны шланг
 Ерөнхий шаардлага:

д/д	Техникийн өгөгдөл	Техникийн үзүүлэлт	Нэмэлт шаардлага	Дүйцүүлэх нэршил
1	Марк, тип	2 SN DIN EN 853	Шулуун хэлбэртэй	Wire Braid Hydraulic
2	Стандарт	ISO 1436 2SNR2		
3	Ажлын даралт, кгх/см ²	215-аас багагүй		
4	Ажлын бие	тос		
5	Дотор диаметр, Ду,мм	32		
6	Гайкны хэмжээ, S, мм	51		
7	Холбогч штуцерын гайкны резьба	M36x2		
8	Урт, L,мм	6000	2000мм-ээр 3ш	

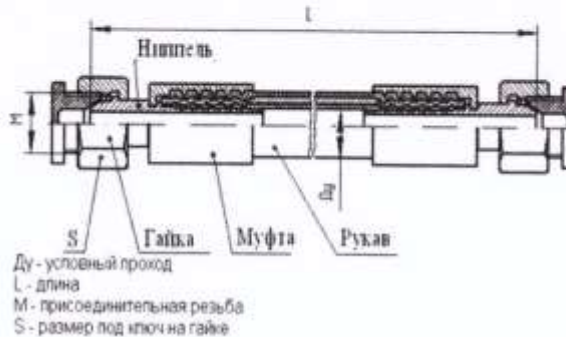

Танилцсан:	Р.Ганбат	ЕИО	<i>Б.Ганхуяг</i>	Нөөцийн дугаар 1204022020
Хянасан:	Ц.Амарбаясгалан Д.Энхбүрэн	ЗА-ны дарга МЦ-ийн дарга		Тосны шланг
Гүйцэтгэсэн:	Д.Энхболд	МЦ-ийн ЗИ	<i>Б.Ганхуяг</i>	CWD-160A агаарын компрессор Хуудасны тоо -1

БАТЛАВ
 ДЦС-4 ТӨХК-ИЙН ТЭРГҮҮН ДЭД ЗАХИРАЛ БӨГӨӨД
 ЕРӨНХИЙ ИНЖЕНЕР *Б.ГАНХУЯГ*

ТЕХНИКИЙН ТОДОРХОЙЛОЛТ

Бараа материалын нэр: CWD-160A маркийн агаарын компрессорын тосны шланг

Ерөнхий шаардлага:

д/д	Техникийн өгөгдөл		Техникийн үзүүлэлт	Нэмэлт шаардлага	Дүйцүүлэх нэршил
1	Өндөр даралтын шланг	Марк, тип	2 SN DIN EN 853		Wire Braid Hydraulic
2		Стандарт	ISO 1436 2SNR2		
3		Ажлын даралт, кгх/см ²	215-аас багагүй		
4		Ажлын бие	тос		
5		Дотор диаметр, d,мм	32		
6		Урт, L,мм	6000	2000мм-ээр 3ш	
1	Холбогч штуцер	Марк, тип	RPF90DKOS52211438	Г хэлбэртэй	90° METRIC SWEPT ELBOW 24° SEAT HEAVY DKOS
2		Гайкны хэмжээ, E, мм	51		
3		Холбогч штуцерын гайкны резьба, T	M36x2		
4		Булангийн урт C, мм	68		
5		Булангийн өндөр H, мм	68		

Штуцер

Өндөр даралтын шланг

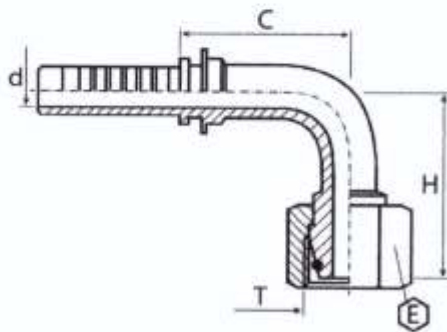

Танилцсан:	Р.Ганбат	ЕИО	<i>Б.ГАНХУЯГ</i>	Нөөцийн дугаар 1204022030
Хянасан:	Ц.Амарбаясгалан	ЗА-ны дарга		Тосны шланг
	Д.Энхбүрэн	МЦ-ийн дарга	<i>Д.ЭНХБҮРЭН</i>	Хуудас № 1
Гүйцэтгэсэн:	Д.Энхболд	МЦ-ийн ЗИ	<i>Д.ЭНХБОЛД</i>	CWD-160A агаарын компрессор
				Хуудасны тоо -1

БАТЛАВ:
 ДЦС-4 ТӨХК-ИЙН ТЭРГҮҮН ДЭД ЗАХИРАЛ БӨГӨӨД
 ЕРӨНХИЙ ИНЖЕНЕР *Р.Ганбат* Б.ГАНХУЯГ

ТЕХНИКИЙН ТОДОРХОЙЛОЛТ

Бараа материалын нэр: CWD-160A маркийн агаарын компрессорын удирдлагын дэлгэц
 Ерөнхий шаардлага:

д/д	Техникийн өгөгдөл	Техникийн үзүүлэлт	Нэмэлт шаардлага	Дүйцүүлэх нэршил
1	Марк, тип	KYK3-200 AC 15V. 300 mA	Программтай	Screw air compressor control panel
2	Хүчдэл, В	15		
3	Гүйдэл, мА	300		
4	Дижитал оролт	3		
5	Дижитал гаралт	5		
6	Дэлгэцийн хэмжээ, мм	250x150x52		
7	Үүрэнд суух хэмжээ	239x139		

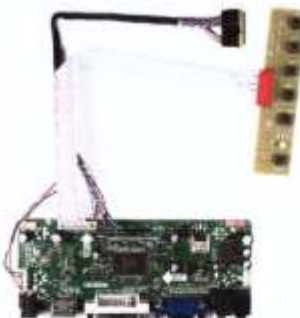

Танилцсан:	Р.Ганбат	ЕИО	<i>Р.Ганбат</i>	Нөөцийн дугаар	1204022060
Хянасан:	Ц.Амарбаясгалан	ЗА-ны дарга		Удирдлагын дэлгэц	ДЦС-4 ТӨХК
	Д.Энхбүрэн	МЦ-ийн дарга	CWD-160A агаарын компрессор	Хуудас № 1	
Гүйцэтгэсэн:	Д.Энхболд	МЦ-ийн ЗИ			Хуудасны тоо -1

БАТЛАВ
 ДЦС-4 ТӨХК-ИЙН ТЭРГҮҮН ДЭД ЗАХИРАЛ-БӨГӨӨД
 ЕРӨНХИЙ ИНЖЕНЕР *Б. ГАНХУЯГ*

ТЕХНИКИЙН ТОДОРХОЙЛОЛТ

Бараа материалын нэр: CWD-160A маркийн агаарын компрессорын агаар шүүгч фильтр
Ерөнхий шаардлага:

д/д	Техникийн өгөгдөл	Техникийн үзүүлэлт	Нэмэлт шаардлага	Дүйцүүлэх нэршил
1	Код	32 111 30 440 40		Air filter
2	Агаар нэвтрүүлэх чадвар, м³/мин	30 хүртэл		
3	Шүүлтийн зэрэг, мк	10		Filtration accuracy
4	Ажлын даралт, кг/см²	15 хүртэл		
5	Ажиллах температур, °C	+135 хүртэл		
6	Гадна диаметр, Д мм	300		
7	Дотор диаметр, d мм	190		
8	Материал		дотор тал нь ган сеткаар хийгдсэн, шүүх материал нь Micro-glass-fiber paper	
9	Өндөр, Н, мм	436		

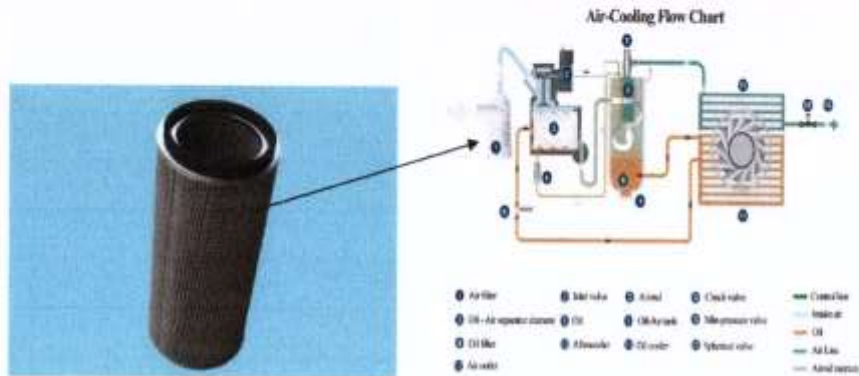

Танилцсан:	Р.Ганбат	ЕИО	<i>Б. ГАНХУЯГ</i>	Нөөцийн дугаар ...
Хянасан:	Ц.Амарбаясгалан	ЗА-ны дарга	<i>Ц. АМАРБАЯСГАЛАН</i>	Агаар шүүгч фильтр
	Д.Энхбүрэн	МЦ-ийн дарга	<i>Д. ЭНХБҮРЭН</i>	ДЦС-4 ТӨХК Хуудас № 1
Гүйцэтгэсэн:	Д.Энхболд	МЦ-ийн ЗИ	<i>Д. ЭНХБОЛД</i>	CWD-160A агаарын компрессор Хуудасны тоо -1

БАТЛАВ,
 ДЦС-4 ТӨХК-ИЙН ТЭРГҮҮН ДЭД ЗАХИРАЛ БӨГӨӨД
 ЕРӨНХИЙ ИНЖЕНЕР *Б. ГАНХУЯГ*

ТЕХНИКИЙН ТОДОРХОЙЛОЛТ

Бараа материалын нэр: CWD-75A маркийн агаарын компрессорын тосны филтър
Ерөнхий шаардлага:

д/д	Техникийн өгөгдөл	Техникийн үзүүлэлт	Нэмэлт шаардлага	Дүйцүүлэх нэршил
1	Код	LF3349 3908515		Oil pilter
2	Шүүх чадвар, %	99,99		
3	Шүүлтийн зэрэг, мк	0,1		Filtraiton accuracy
4	Ажиллах температур, °C	0-с +50		
5	Холболтын резьба	1-16 UN-2B		
6	Гадна диаметр, D, мм	93,12		
7	Өндөр, H, мм	176,28		
8	Жин, кг	0,566		



Air-Cooling Flow Chart

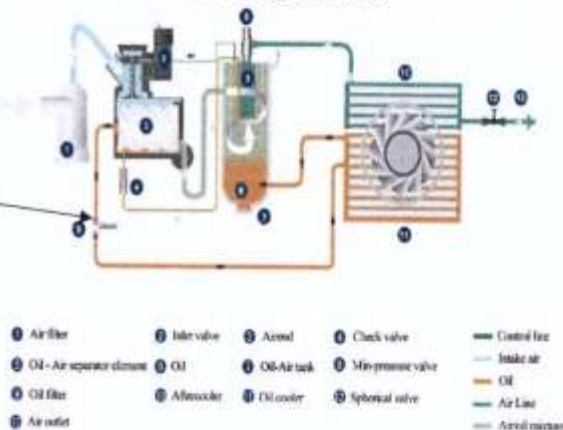

Танилцсан:	Р.Ганбат	ЕИО	<i>Б. ГАНХУЯГ</i>	Нөөцийн дугаар	1204020507
Хянасан:	Ц.Амарбаясгалан	ЗА-ны дарга		Тосны филтър	ДЦС-4 ТӨХК
	Д.Энхбүрэн	МЦ-ийн дарга		Хуудас № 1	
Гүйцэтгэсэн:	Д.Энхболд	МЦ-ийн ЗИ		CWD-75A агаарын компрессор	Хуудасны тоо -1

БАТЛАВ
 ДЦС-4 ТӨХК-ИЙН ТЭРГҮҮН ДЭД ЗАХИРАЛ БӨГӨӨД
 ЕРӨНХИЙ ИНЖЕНЕР *Ганбат* Б.ГАНХУЯГ

ТЕХНИКИЙН ТОДОРХОЙЛОЛТ

Бараа материалын нэр: CWD-160A маркийн агаарын компрессорын тосны филтьр
 Ерөнхий шаардлага:

д/д	Техникийн өгөгдөл	Техникийн үзүүлэлт	Нэмэлт шаардлага	Дүйцүүлэх нэршил
1	Код	65.05510.5020В		Oil filter
2	Шүүх чадвар, %	99,8		
3	Шүүлтийн зэрэг, мк	0,1		Filtration accuracy
4	Ажиллах температур, °C	0-с +50		
5	Холболтын резьба	1 1/2 -12 UNS-2В		
6	Гадна диаметр, D, мм	118,62		
7	Өндөр, H, мм	249,2		
8	Жин, кг	1,350		



Air-Cooling Flow Chart

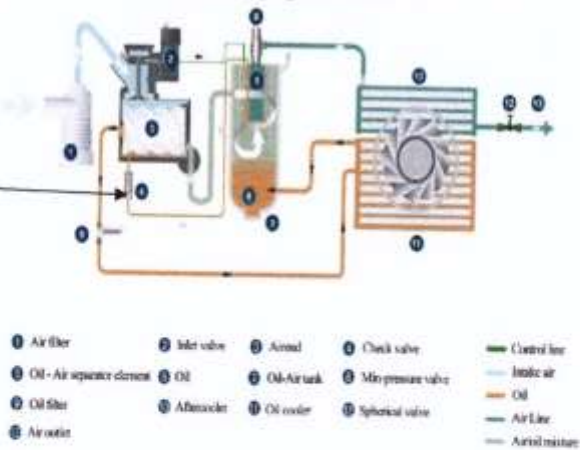

Танилцсан:	Р.Ганбат	ЕИО	<i>Ганбат</i>	Нөөцийн дугаар	1204020506
Хянасан:	Ц.Амарбаясгалан	ЗА-ны дарга	<i>Ганбат</i>	Тосны филтьр	ДЦС-4 ТӨХК
	Д.Энхбүрэн	МЦ-ийн дарга			Хуудас № 1
Гүйцэтгэсэн:	Д.Энхболд	МЦ-ийн ЗИ	<i>Ганбат</i>	CWD-160A агаарын компрессор	Хуудасны тоо -1

БАТЛАВ.
 ДЦС-4 ТӨХК-ИЙН ТЭРГҮҮН ДЭД ЗАХИРАЛ БӨГӨӨД
 ЕРӨНХИЙ ИНЖЕНЕР Б.ГАНХУЯГ

ТЕХНИКИЙН ТОДОРХОЙЛОЛТ

Бараа материалын нэр: CW-15PE маркийн агаар хатаагчийн цахилгаан клапан
 Ерөнхий шаардлага:

д/д	Техникийн өгөгдөл	Техникийн үзүүлэлт	Нэмэлт шаардлага	Дүйцүүлэх нэршил
1	Марк, тип	4V210-08		Solenoid Valve
2	Агаарын даралт, бар	15		
3	Агаарын температур, °C	20-70		
4	Чадал, вт	3		
5	Хүчдэл, V	24		

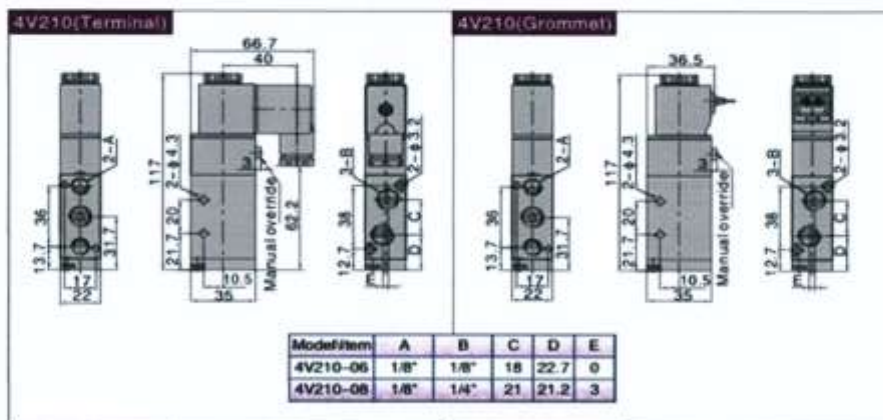

Танилцсан:	Р.Ганбат	ЕИО	Нөөцийн дугаар 1204023130	
Хянасан:	Ц.Амарбаясгалан	ЗА-ны дарга	Цахилгаан клапан	ДЦС-4 ТӨХК
	Д.Энхбүрэн	МЦ-ийн дарга		Хуудас № 1
Гүйцэтгэсэн:	Д.Энхболд	МЦ-ийн ЗИ	CW-15PE агаар хатаагч	Хуудасны тоо -1

БАТЛАВ.
 ДЦС-4 ТӨХК-ИЙН ТЭРГҮҮН ДЭД ЗАХИРАЛ БӨГӨӨД
 ЕРӨНХИЙ ИНЖЕНЕР
 Б.ГАНХУЯГ



ТЕХНИКИЙН ТОДОРХОЙЛОЛТ

Бараа материалын нэр: CW-15PE маркийн агаар хатаагчийн цахилгаан удирдлага

Ерөнхий шаардлага:

д/д	Техникийн өгөгдөл	Техникийн үзүүлэлт	Нэмэлт шаардлага	Дүйцүүлэх нэршил
1	Марк, тип	HD-RXGJ-B1		Digital Dew Point Monitor
2	Гүйдэл, мА	4-20		
3	Оролт, гаралтын алдааны хяналт	DF1-RS 485, MODBUS		
4	Дэлгэцийн хэмжээ, мм	220x180		



Танилцсан:	Р.Ганбат	ЕИО	Нөөцийн дугаар 1204023120
Хянасан:	Ц.Амарбаясгалан	ЗА-ны дарга	Цахилгаан удирдлага
	Д.Энхбүрэн	МЦ-ийн дарга	
Гүйцэтгэсэн:	Д.Энхболд	МЦ-ийн ЗИ	Хуудас № 1
			Хуудасны тоо -1

БАТЛАВ.
 ДЦС-4 ТӨХК-ИЙН ТЭРГҮҮН ДЭД ЗАХИРАЛ БӨГӨӨД
 ЕРӨНХИЙ ИНЖЕНЕР Б.ГАНХУЯГ

ТЕХНИКИЙН ТОДОРХОЙЛОЛТ

Бараа материалын нэр: CWD-75A маркийн агаарын компрессорын агаар шүүгч фильтр
Ерөнхий шаардлага:

д/д	Техникийн өгөгдөл	Техникийн үзүүлэлт	Нэмэлт шаардлага	Дүйцүүлэх нэршил
1	Код	7212050010		Air filter
2	Агаар нэвтрүүлэх чадвар, м³/мин	15 хүртэл		
3	Шүүлтийн зэрэг, мк	10		Filtration accuracy
4	Ажиллах температур, °C	0-с +50		
5	Гадна диаметр, Д,мм	210		
6	Дотор диаметр, d,мм	125		
7	Өндөр, Н, мм	395		
8	Жин, кг	1,5		

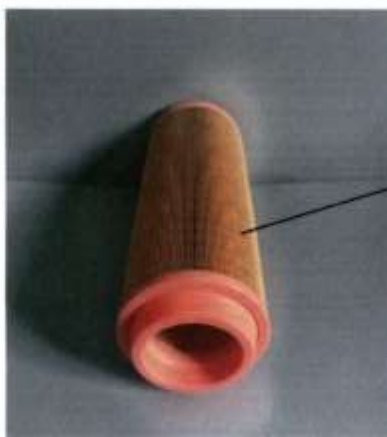

Танилцсан:	Р.Ганбат	ЕИО	Нөөцийн дугаар 1204023090
Хянасан:	Ц.Амарбаясгалан	ЗА-ны дарга	Агаар шүүгч фильтр
	Д.Энхбүрэн	МЦ-ийн дарга	
Гүйцэтгэсэн:	Д.Энхболд	МЦ-ийн ЗИ	CWD-75A агаарын компрессор Хуудасны тоо -1

БАТЛАВ.
 ДЦС-4 ТӨХК-ИЙН ТЭРГҮҮН ДЭД ЗАХИРАЛ БӨГӨӨД
 ЕРӨНХИЙ ИНЖЕНЕР Б.ГАНХУЯГ



ТЕХНИКИЙН ТОДОРХОЙЛОЛТ

Бараа материалын нэр: CWD-75A маркийн агаарын компрессорын гал хамгаалагч
Ерөнхий шаардлага:

д/д	Техникийн өгөгдөл	Техникийн үзүүлэлт	Нэмэлт шаардлага	Дүйцүүлэх нэршил
1	Марк, тип	RT28N-32x		Предохранитель
2	Давтамж, Гц	50		
3	Хэвийн хүчдэл, В	500		
4	Хэвийн гүйдэл, А	32, 63		
5	Таслах гүйдэл, кА	50		
6	Туйлын тоо	1,2,3		
7	Хэмжээ, мм	79x60		



Танилцсан:	Р.Ганбат	ЕИО	Нөөцийн дугаар 0902010520
Хянасан:	Ц.Амарбаясгалан	ЗА-ны дарга	Гал хамгаалагч
	Д.Энхбүрэн	МЦ-ийн дарга	
Гүйцэтгэсэн:	Д.Энхболд	МЦ-ийн ЗИ	CWD-75A агаарын компрессор Хуудасны тоо -1

БАТЛАВ.
 ДЦС-4 ТӨХК-ИЙН ТЭРГҮҮН ДЭД ЗАХИРАЛ БӨГӨӨД
 ЕРӨНХИЙ ИНЖЕНЕР
 Б.ГАНХУЯГ

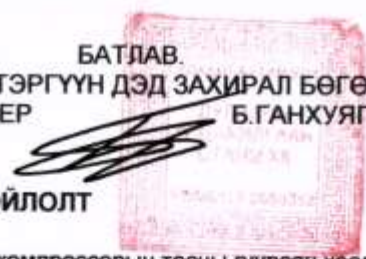

ТЕХНИКИЙН ТОДОРХОЙЛОЛТ

Бараа материалын нэр: CWD-75A маркийн агаарын компрессорын тосны гуурсан хоолой
Ерөнхий шаардлага:

д/д	Техникийн өгөгдөл	Техникийн үзүүлэлт	Нэмэлт шаардлага	Дүйцүүлэх нэршил
1	Ажлын даралт, ата	15-аас багагүй		
2	Ажлын бие	Агаар тосны холимог		
2	Дотор нүхний диаметр, d, мм	5		
3	Гадна диаметр, D, мм	6		
4	Холбогч штуцерын резьба	M6x1		
5	Урт, L, мм	4000		
6	Материал	хуванцар		



Гуурсан
хоолой

Танилцсан:	Р.Ганбат	ЕИО		Нөөцийн дугаар 1204023030	
Хянасан:	Ц.Амарбаясгалан	ЗА-ны дарга		Гуурсан хоолой	ДЦС-4 ТӨХК
	Д.Энхбүрэн	МЦ-ийн дарга			Хуудас № 1
Гүйцэтгэсэн:	Д.Энхболд	МЦ-ийн ЗИ		CWD-75A агаарын компрессор	Хуудасны тоо -1

АИВ85А маркийн сорох клапан

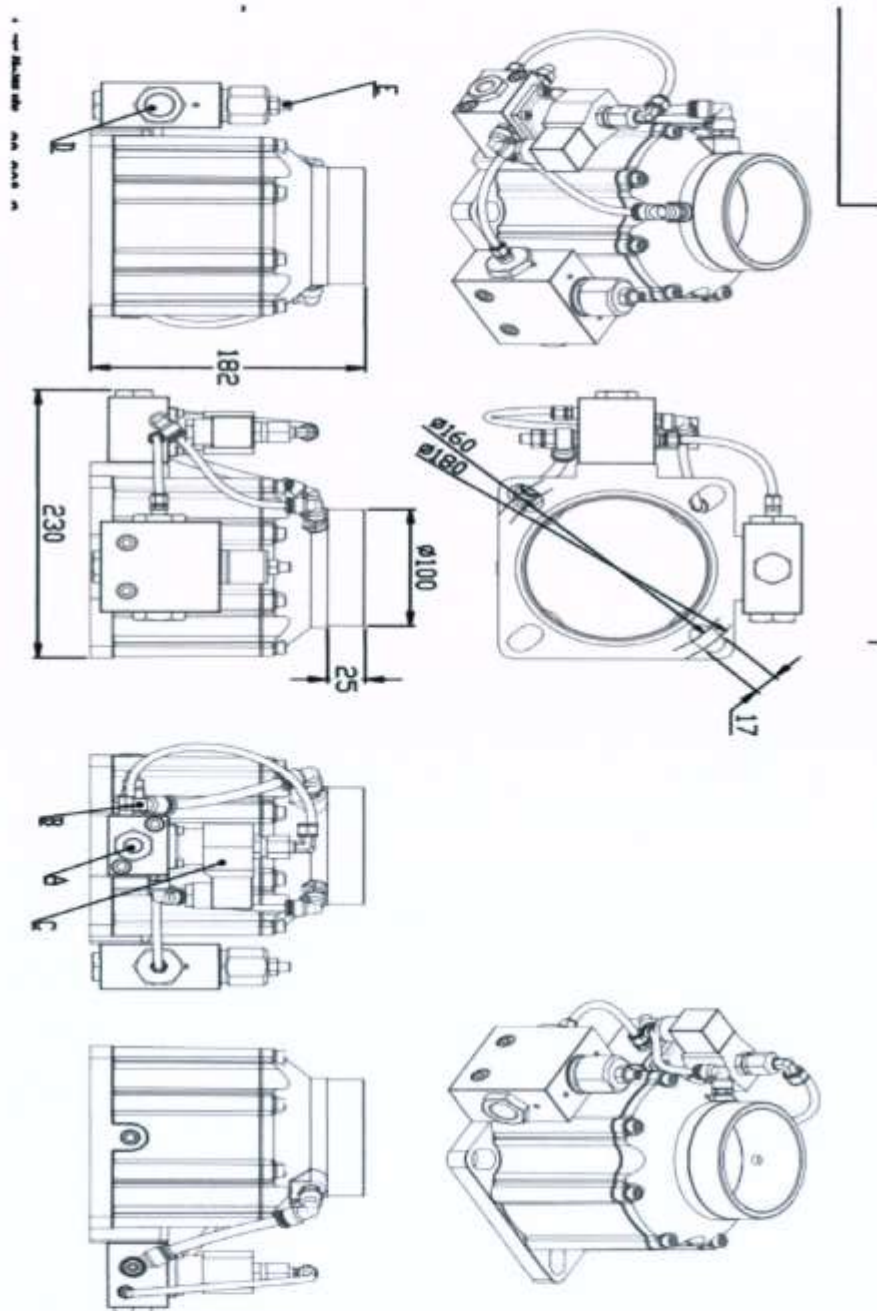

Танилцсан:	Р.Ганбат	ЕИО	Нөөцийн дугаар 1204023050	ДЦС-4 ТӨХК
Хянасан:	Ц.Амарбаясгалан Д.Энхбүрэн	ЗА-ны дарга МЦ-ийн дарга		Сорох клапан
Гүйцэтгэсэн:	Д.Энхболд	МЦ-ийн ЗИ	СВД-75А агаарын компрессор	Хуудасны тоо -2

БАТЛАВ.
 ДЦС-4 ТӨХК-ИЙН ТЭРГҮҮН ДЭД ЗАХИРАЛ БӨГӨӨД
 ЕРӨНХИЙ ИНЖЕНЕР Б.ГАНХУЯГ

ТЕХНИКИЙН ТОДОРХОЙЛОЛТ

Бараа материалын нэр: CWD-75A маркийн агаарын компрессорын сорох клапан
 Ерөнхий шаардлага:

д/д	Техникийн өгөгдөл	Техникийн үзүүлэлт	Нэмэлт шаардлага	Дүйцүүлэх нэршил
1	Сорох клапаны марк	AIV-50B-GFM	AIV85A маркийн сорох клапантай дүйцэхүйц	Intel valve
2	Ажлын даралт, ата	15 хүртэл		
3	Сорох агаарын хэмжээ, м ³ /мин	8-16,5		
4	Сорох шугамын диаметр, мм	85		
5	Гадна корпусны материал	Хөнгөн цагааны хайлш		
6	Катушканы марк, тип	5578FV20-Z		connector
7	Хүчдэл, в	220		
8	Давтамж, Гц	50-60		

Клапан



Катушка



Танилцсан:	Р.Ганбат	ЕИО	Нөөцийн дугаар 1204023050
Хянасан:	Ц.Амарбаясгалан Д.Энхбүрэн	ЗА-ны дарга МЦ-ийн дарга	
Гүйцэтгэсэн:	Д.Энхболд	МЦ-ийн ЗИ	Сорох клапан CWD-75A агаарын компрессор
			ДЦС-4 ТӨХК Хуудас № 1 Хуудасны тоо -2

БАТЛАВ.
 ДЦС-4 ТӨХК-ИЙН ТЭРГҮҮН ДЭД ЗАХИРАЛ БӨГӨӨД
 ЕРӨНХИЙ ИНЖЕНЕР Б.ГАНХУЯГ

ТЕХНИКИЙН ТОДОРХОЙЛОЛТ

Бараа материалын нэр: CWD-75A маркийн агаарын компрессорын тосны бак
Ерөнхий шаардлага:

д/д	Техникийн өгөгдөл	Техникийн үзүүлэлт	Нэмэлт шаардлага	Дүйцүүлэх нэршил
1	Марк, тип	14-1861		Oil-Air tank
2	Стандарт	GB-150		
3	Багтаамж, м ³	0,107		
4	Ажлын бие	тос		
5	Ажлын биеийн температур, град	150°C		
6	Ажлын даралт, МРа	1,58		
7	Туршилтын даралт, МРа	2,13		
8	Жин, кг	130		

Тосны бак



Бакны пайз



Танилцсан:	Р.Ганбат	ЕИО		Нөөцийн дугаар 1204023100		
Хянасан:	Ц.Амарбаясгалан	ЗА-ны дарга			Тосны бак	ДЦС-4 ТӨХК
	Д.Энхбүрэн	МЦ-ийн дарга				Хуудас № 1
Гүйцэтгэсэн:	Д.Энхболд	МЦ-ийн ЗИ		CWD-75A агаарын компрессор	Хуудасны тоо -1	

БАТЛАВ.
 ДЦС-4 ТӨХК-ИЙН ТЭРГҮҮН ДЭД ЗАХИРАЛ БӨГӨӨД
 ЕРӨНХИЙ ИНЖЕНЕР Б. ГАНХУЯГ

ТЕХНИКИЙН ТОДОРХОЙЛОЛТ

Бараа материалын нэр: CWD-75A маркийн агаарын компрессорын сеператорын шүүр
Ерөнхий шаардлага:

д/д	Техникийн өгөгдөл	Техникийн үзүүлэлт	Нэмэлт шаардлага	Дүйцүүлэх нэршил
1	Тип, марк	DHN107200		Oil-Air separator element
2	Зориулалт	Агаараас тос ялгах		
3	Ажлын даралт, МПа /кгс/см ² / -аас ихгүй	0,1 /10/		
4	Ажлын бие	Шахсан агаар		
5	Ажиллах температур, °С	120		
6	Шүүх материал		Зориулалтын шилэн хөвөн	fiber glass
7	Ажиллах цаг	3500-5000		
8	Шүүх чадвар, %	99,9		
9	Агаараас тос шүүх үзүүлэлт, ppm	≤3		
10	Шүүлтийн нарийвчлал, мк	0.1		Filtraiton accuracy



Танилцсан:	Р.Ганбат	ЕИО	 Нөөцийн дугаар 1204023040		
Хянасан:	Ц Амарбаясгалан	ЗА-ны дарга		Тосны сеператор	ДЦС-4 ТӨХК
	Д Энхбүрэн	МЦ-ийн дарга			Хуудас № 1
Гүйцэтгэсэн:	Д Энхболд	МЦ-ийн ЗИ	СWD-75A агаарын компрессор	Хуудасны тоо -1	

БАТЛАВ.
 ДЦС-4 ТӨХК-ИЙН ТЭРГҮҮН ДЭД ЗАХИРАЛ БӨГӨӨД
 ЕРӨНХИЙ ИНЖЕНЕР Б.ГАНХУЯГ

ТЕХНИКИЙН ТОДОРХОЙЛОЛТ

Бараа материалын нэр: CWD-75A маркийн агаарын компрессорын тосны фильтр
Ерөнхий шаардлага:

д/д	Техникийн өгөгдөл	Техникийн үзүүлэлт	Нэмэлт шаардлага	Дүйцүүлэх нэршил
1	Код	LF3349 3908615		Oil pilter
2	Шүүх чадвар, %	99,99		
3	Шүүлтийн зэрэг, мк	0,1		Filtraiton accuracy
4	Ажиллах температур, °C	0-с +50		
5	Холболтын резьба	1-16 UN-2B		
6	Гадна диаметр, D, мм	93,12		
7	Өндөр, H, мм	176,28		
8	Жин, кг	0,566		



Air-Cooling Flow Chart

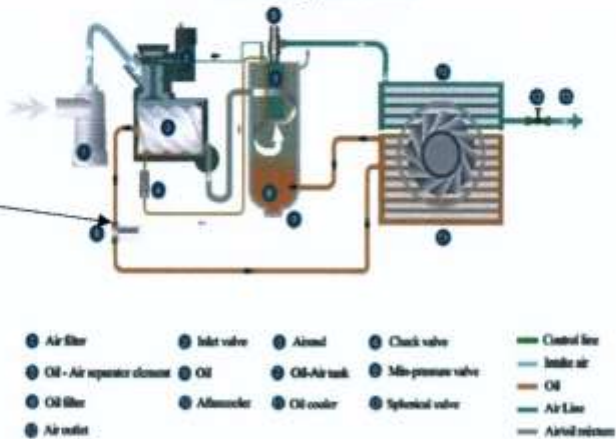

Танилцсан:	Р.Ганбат	ЕИО	Нөөцийн дугаар 1204023100
Хянасан:	Ц.Амарбаясгалан	ЗА-ны дарга	Тосны фильтр
	Д.Энхбүрэн	МЦ-ийн дарга	ДЦС-4 ТӨХК Хуудас № 1
Гүйцэтгэсэн:	Д.Энхболд	МЦ-ийн ЗИ	CWD-75A агаарын компрессор Хуудасны тоо -1

ДЦС-4 ТӨХК-ИЙН ТЭРГҮҮН ДЭД ЗАХИРАЛ БӨГӨӨД
ЕРӨНХИЙ ИНЖЕНЕР

БАТЛАВ.

Б.ГАНХУЯГ

ТЕХНИКИЙН ТОДОРХОЙЛОЛТ

Бараа материалын нэр: CWD-75A маркийн агаарын компрессорын тосны шланг

Ерөнхий шаардлага:

д/д	Техникийн өгөгдөл	Техникийн үзүүлэлт	Нэмэлт шаардлага	Дүйцүүлэх нэршил
1	Марк, тип	DINEN 8532 SN DN 19 3/4"	Өндөр даралт даах	Wire Braid Hydraulic
2	Стандарт	ISO 1436 2SNR2		
3	Ажлын даралт, кгх/см ²	215-аас багагүй		
4	Ажлын бие	тос		
5	Дотор диаметр, Ду,мм	19		
6	Гайкны хэмжээ, S, мм	32		
7	Холбогч штуцерын гайкны резьба	M24x2		
8	Урт, L,мм	6000	2000мм-ээр 3ш	

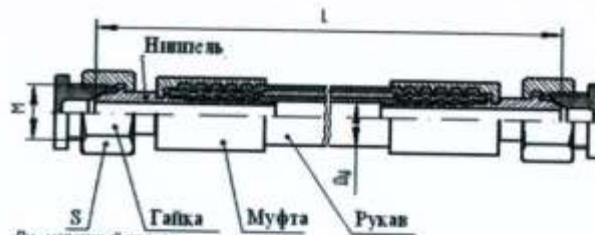

Ду - условный проход
L - длина
M - присоединительная резьба
S - размер под ключ на гайке



Танилцсан:	Р.Ганбат	ЕИО	Нөөцийн дугаар 1204023020
Хянасан:	Ц.Амарбаясгалан	ЗА-ны дарга	Тосны шланг
	Д.Энхбүрэн	МЦ-ийн дарга	
Гүйцэтгэсэн:	Д.Энхболд	МЦ-ийн ЗИ	Хуудас № 1
			CWD-75A агаарын компрессор
			Хуудасны тоо -1

№	Үзүүлэлт	Хэмжих нэгж	Тоон үзүүлэлт
1	Мушгих хүч, M_s	Nm	17
2	Жин, W	kg	8,1
3	Хүчний момент, J	kgm^2	29.304×10^{-5}
4	Дээд грт, Ω_{max}	min^{-1}	2950

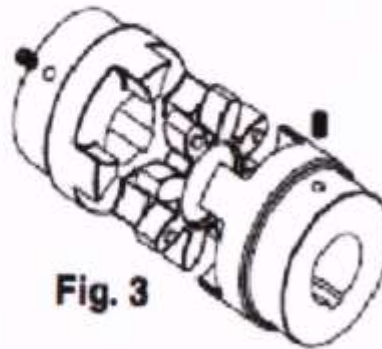
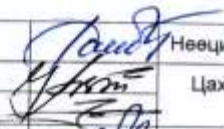

Fig. 3



Танилцсан:	Р.Ганбат	ЕИО	 Нөөцийн дугаар 1201023060	
Хянасан:	Ц.Амарбаясгалан	ЗА-ны дарга		Цахилгаан хөдөлгүүрийн муфт
	Д.Энхбүрэн	МЦ-н дарга	Хуудас № 2	
Гүйцэтгэсэн:	Д.Энхболд	МЦ-н засварын инженер	СWD-75A агаарын компрессор	Хуудасны тоо-1

БАТЛАВ.
 ДЦС-4 ТӨХК-ИЙН ТЭРГҮҮН ДЭД ЗАХИРАЛ БӨГӨӨД
 ЕРӨНХИЙ ИНЖЕНЕР
 Б.ГАНХУЯГ

ТЕХНИКИЙН ТОДОРХОЙЛОЛТ

Бараа материалын нэр: CWD-75A маркийн агаарын компрессорын цахилгаан хөдөлгүүрийн муфт

Ерөнхий шаардлага:

д/д	Техникийн өгөгдөл	Техникийн үзүүлэлт	Нэмэлт шаардлага	Дүйцүүлэх нэршил
1	Марк, тип	L126-70		L-type coupling
2	Гадна диаметр, А мм	160		
3	Дотор диаметр, F мм	70		
4	Муфтын материал	Ст-45		
5	Марк, тип	L126-70		L-type coupling
6	Гадна диаметр, А мм	160		
7	Дотор диаметр, F мм	70		
8	Муфтын материал	Ст-45		

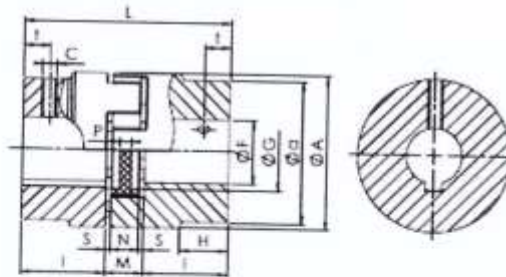

Fig. 3

A [mm]	G [mm]	H-a [mm]	L [mm]	I [mm]	M [mm]	N [mm]	S [mm]	P [mm]	c	Ms [Nm]	t [mm]	Fig.
STEEL HUBS												
160	80	53-135	210	85	40	30	5,0	8,3	M10	17	25	3

Танилцсан:	Р.Ганбат	ЕИО		Нөөцийн дугаар 1201023060		
Хянасан:	Ц.Амарбаясгалан	ЗА-ны дарга		Цахилгаан хөдөлгүүрийн муфт	ДЦС-4 ТӨХК	
	Д.Энхбүрэн	МЦ-н дарга			Хуудас№ 1	
Гүйцэтгэсэн:	Д.Энхболд	МЦ-н засварын инженер	CWD-75A агаарын компрессор	Хуудасны тоо-1		

БАТЛАВ.
 ДЦС-4 ТӨХК-ИЙН ТЭРГҮҮН ДЭД ЗАХИРАЛ БӨГӨӨД
 ЕРӨНХИЙ ИНЖЕНЕР Б.ГАНХУЯГ



ТЕХНИКИЙН ТОДОРХОЙЛОЛТ

Бараа материалын нэр: CWD-75A маркийн агаарын компрессорын удирдлагын дэлгэц
 Ерөнхий шаардлага:

д/д	Техникийн өгөгдөл	Техникийн үзүүлэлт	Нэмэлт шаардлага	Дүйцүүлэх нэршил
1	Марк, тип	КҮК2-200 АС 15V. 300 mA	Программтай	Screw air compressor control panel
2	Хүчдэл, В	15		
3	Гүйдэл, mA	300		
4	Дэлгэцийн хэмжээ, мм	240x145		
5	Үүрэнд суух хэмжээ	230x130		



Танилцсан:	Р.Ганбат	ЕИО	 Нөөцийн дугаар 1204023010		
Хянасан:	Ц.Амарбаясгалан	ЗА-ны дарга		Удирдлагын дэлгэц	ДЦС-4 ТӨХК
	Д.Энхбүрэн	МЦ-ийн дарга			Хуудас № 1
Гүйцэтгэсэн:	Д.Энхболд	МЦ-ийн ЗИ	CWD-75A агаарын компрессор	Хуудасны тоо -1	

БАТЛАВ.
 ДЦС-4 ТӨХК-ИЙН ТЭРГҮҮН ДЭД ЗАХИРАЛ БӨГӨӨД
 ЕРӨНХИЙ ИНЖЕНЕР Б. ГАНХУЯГ

ТЕХНИКИЙН ТОДОРХОЙЛОЛТ

Бараа материалын нэр: FU 30A маркийн агаарын компрессорын агаарын шүүр
 Ерөнхий шаардлага:

д/д	Техникийн өгөгдөл	Техникийн үзүүлэлт	Нэмэлт шаардлага	Дүйцүүлэх нэршил
1	Код	7212050010		Air filter
2	Агаар нэвтрүүлэх чадвар, м³/мин	30 хуртэл		
3	Шүүлтийн зэрэг, мк	10		Filtration accuracy
4	Ажлын даралт, кг/см²	0.05 хуртэл		
5	Ажиллах температур, °C	40 хуртэл		
6	Гадна диаметр, Д, мм	160		
7	Дотор диаметр, d, мм	100		
8	Материал	Өндөр нарийвчлалтай шүүлтүүр цаас	дотор тал нь ган сэтгаар хийгдсэн, шүүх материал нь Micro-glass-fiber paper	
9	Өндөр, Н, мм	3450		

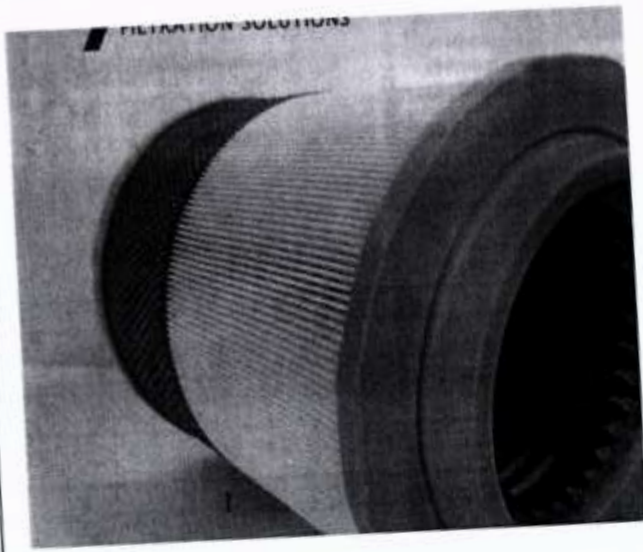

Зайлшгүй шаардлагатай дагалдах баримт бичиг:

№	Бичиг баримт
1	Агаарын шүүрийн техникийн үзүүлэлт
2	Үйлдвэрийн нэр, огноо, техникийн паспорт

Танилцсан:	Р.Ганбат	ЕИО	Нөөцийн дугаар: 9001004001	ДЦС-4 ТӨХК
Хянасан:	Ц.Амарбаясгалан	ЗА-ны дарга		Агаарын шүүр 7113314 66130
Гүйцэтгэсэн:	А.Золбаяр	ХЦ-ийн ЗИ	Компрессорын сэлбэг	Хуудасны тоо -1

ДЦС-4 ТӨХК-ИЙН ТЭРГҮҮН ДЭД ЗАХИРАЛ БӨГӨӨД
ЕРӨНХИЙ ИНЖЕНЕР

БАТЛАВ

Б.ГАНХУЯГ

ТЕХНИКИЙН ТОДОРХОЙЛОЛТ

Бараа материалын нэр: FU 30A маркийн агаарын компрессорын тосны шүүр
Ерөнхий шаардлага:

Д/Д	Техникийн өгөгдөл	Техникийн үзүүлэлт	Нэмэлт шаардлага	Дүйцүүлэх нэршил
1	Код	MB-W962		Oil filter
2	Шүүх чадвар, %	99,8		
3	Шүүлтийн зэрэг, мк	0,1		Filtration accuracy
4	Ажиллах температур, °C	0-с +50		
5	Холболтын резьба	1 1/2 -12 UNS-2B		
6	Гадна диаметр, D, мм	94		
7	Өндөр, H, мм	200		
8	Жин, кг	1,350/		



Зайлшгүй шаардлагатай дагалдах баримт бичиг:

№	Бичиг баримт
1	Тосны шүүр техникийн үзүүлэлт
2	Үйлдвэрийн нэр, огноо, техникийн паспорт

Танилцсан:	Р.Ганбат	ЕИО	Нөөцийн дугаар: 9001004003	
Хянасан:	Ц.Амарбаясгалан	ЗА-ны дарга		
Гүйцэтгэсэн:	Д.Сайханхүү	ХЦ-ийн дарга	тосны шүүр	ДЦС-4 ТӨХК
	А.Золбаяр	ХЦ-ийн ЗИ	Компрессорын сэлбэг	Хуудас № 1 Хуудасны тоо -1

БАТЛАВ.
 ДЦС-4 ТӨХК-ИЙН ТЭРГҮҮН ДЭД ЗАХИРАЛ БӨГӨӨД
 ЕРӨНХИЙ ИНЖЕНЕР
 Б.ГАНХУЯГ



ТЕХНИКИЙН ТОДОРХОЙЛОЛТ

Бараа материалын нэр: FU 30A маркийн агаарын компрессорын ремень
 Ерөнхий шаардлага:

д/д	Техникийн өгөгдөл	Техникийн үзүүлэлт	Нэмэлт шаардлага	Дүйцүүлэх нэршил
	төрөл	ХРА		v-belt хpa 1800 ptibelt
1	Урт, мм	1800	Antistatic ISO 1813 стандартыг хангасан байх	optibelt super x-power
2	Өргөн, мм	12.7		
2	Өндөр	10		
3	Материал	Резинэн		

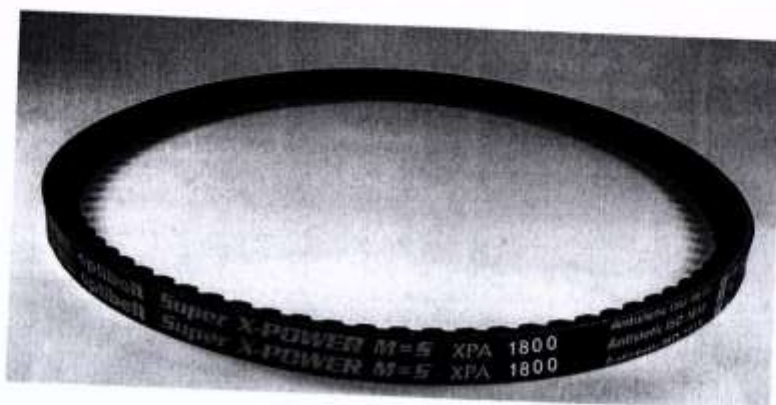

Зайлшгүй шаардлагатай дагалдах баримт бичиг:

№	Бичиг баримт
1	Ременьий техникийн үзүүлэлт
2	Үйлдвэрийн нэр, огноо, техникийн паспорт

Танилцсан:	Р.Ганбат	ЕИО	Нөөцийн дугаар: 9001004002
Хянасан:	Ц.Амарбаясгалан	ЗА-ны дарга	
	Д.Сайханхүү	ХЦ-ийн дарга	Ремень FU 30A
Гүйцэтгэсэн:	А.Золбаяр	ХЦ-ийн ЗИ	Компрессорын сэлбэг
			ДЦС-4 ТӨХК Хуудас № 1 Хуудасны тоо -1

БАТЛАВ.
 ДЦС-4 ТӨХК-ИЙН ТЭРГҮҮН ДЭД ЗАХИРАЛ БӨГӨӨД
 ЕРӨНХИЙ ИНЖЕНЕР Б.ГАНХУЯГ

ТЕХНИКИЙН ТОДОРХОЙЛОЛТ

Бараа материалын нэр: Чийг ялгагчийн усны шүүр JAD-5F

Ерөнхий шаардлага:

Д/Д	Техникийн өгөгдөл	Техникийн үзүүлэлт	Нэмэлт шаардлага	Дүйцүүлэх нэршил
1	Код	E5-28		8414809090
2	Шүүх чадвар, %	99,8		Чиг үүрэг Агаар цэвэршүүлэх
3	Шүүлтийн зэрэг, мк	0,1		Filtration accuracy
4	Агаарын урсгалын хүчин чадал	1.2-210 Nm3/Min		
5	Холболтын резьба	M8x1.25		
6	Гадна диаметр, D, мм	70		
7	Өндөр, H, мм	280		
8	Жин, кг	4.5		

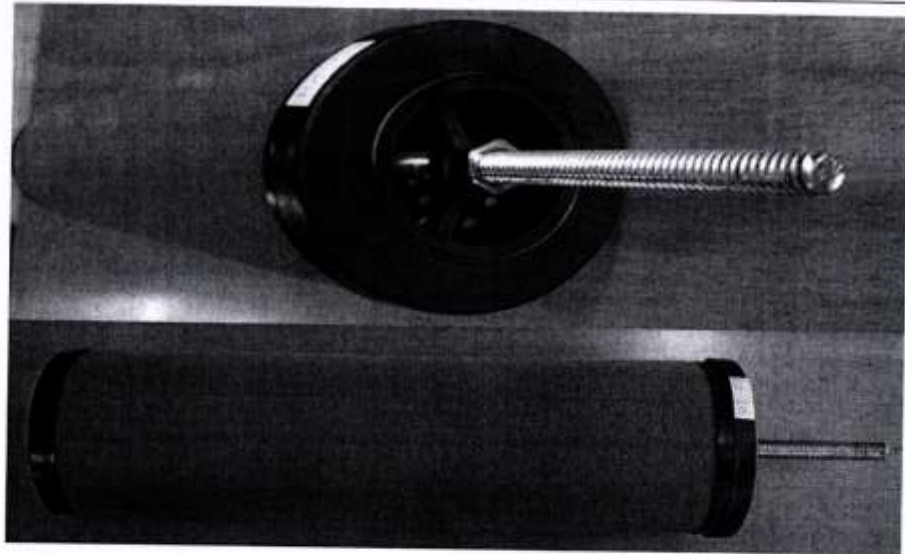

Зайлшгүй шаардлагатай дагалдах баримт бичиг:

№	Бичиг баримт
1	Усны шүүрний техникийн үзүүлэлт
2	Үйлдвэрийн нэр, огноо, техникийн паспорт

Танилцсан:	Р.Ганбат	ЕИО	Нөөцийн дугаар: 9001004008
Хянасан:	Ц.Амарбаясгалан	ЗА-ны дарга	Чийг ялгагчийн усны шүүр JAD-5F
	Д.Сайханхүү	ХЦ-ийн дарга	
Гүйцэтгэсэн:	А.Золбаяр	ХЦ-ийн ЗИ	Компрессорын сэлбэг Хуудасны тоо -1

ДЦС-4 ТӨХК-ИЙН ТЭРГҮҮН ДЭД ЗАХИРАЛ БӨГӨӨД
ЕРӨНХИЙ ИНЖЕНЕР

БАТЛАВ

Б.ГАНХУЯГ

ТЕХНИКИЙН ТОДОРХОЙЛОЛТ

Бараа материалын нэр: Чийг ялгагчийн тосны шүүр JAD-5F

Ерөнхий шаардлага:

д/д	Техникийн өгөгдөл	Техникийн үзүүлэлт	Нэмэлт шаардлага	Дүйцүүлэх нэршил
1	Код	E5-28		8414809090
2	Шүүх чадвар, %	99,8		Чиг үүрэг Агаар цэвэршүүлэх
3	Шүүлтийн зэрэг, мк	0,1		Filtration accuracy
4	Агаарын урсгалын хүчин чадал	1.2-210 Nm ³ /Min		
5	Холболтын резьба	M8x1.25		
6	Гадна диаметр, D, мм	70		
7	Өндөр, H, мм	280		
8	Жин, кг	4.5		

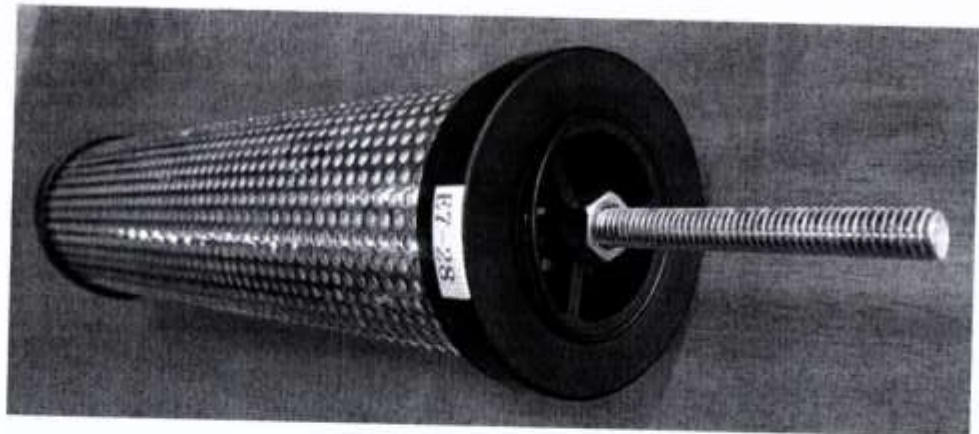

Зайлшгүй шаардлагатай дагалдах баримт бичиг:

№	Бичиг баримт
1	Усны шүүрний техникийн үзүүлэлт
2	Үйлдвэрийн нэр, огноо, техникийн паспорт

Танилцсан:	Р.Ганбат	ЕИО	Нөөцийн дугаар: 9001004007
Хянасан:	Ц.Амарбаясгалан	ЗА-ны дарга	
	Д.Сайханхүү	ХЦ-ийн дарга	Чийг ялгагчийн тосны шүүр JAD-5F
Гүйцэтгэсэн:	А.Золбаяр	ХЦ-ийн ЗИ	Компрессорын салбэг
			ДЦС-4 ТӨХК Хуудас № 1 Хуудасны тоо - 1

БАТЛАВ.
 ДЦС-4 ТӨХК-ИЙН ТЭРГҮҮН ДЭД ЗАХИРАЛ БӨГӨӨД
 ЕРӨНХИЙ ИНЖЕНЕР Б.ГАНХУЯГ



ТЕХНИКИЙН ТОДОРХОЙЛОЛТ

Бараа материалын нэр: Чийг ялгагчийн агаарын шүүр JAD-5F

Ерөнхий шаардлага:

д/д	Техникийн өгөгдөл	Техникийн үзүүлэлт	Нэмэлт шаардлага	Дүйцүүлэх нэршил
1	Код	E9-28		8414809090
2	Шүүх чадвар, %	99,8		Чиг үүрэг Агаар цэвэршүүлэх
3	Шуултийн зэрэг, мк	0,1		Filtration accuracy
4	Агаарын урсгалын хүчин чадал	1.2-210 Nm3/Min		
5	Холболтын резьба	M8x1.25		
6	Гадна диаметр, D, мм	70		
7	Өндөр, H, мм	280		
8	Жин, кг	4.5		

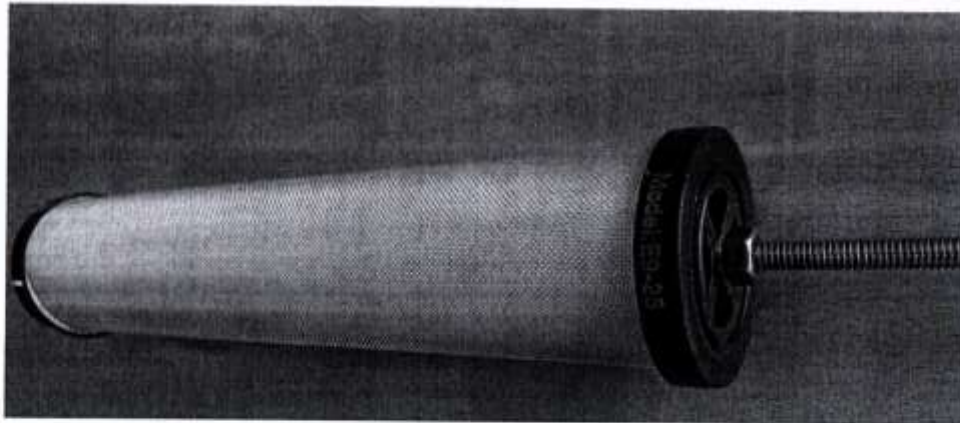

Зайлшгүй шаардлагатай дагалдах баримт бичиг:

№	Бичиг баримт
1	Агаарын шүүрний техникийн үзүүлэлт
2	Үйлдвэрийн нэр, огноо, техникийн паспорт

Танилцсан:	Р.Ганбат	ЕИО	Нөөцийн дугаар: 9001004006
Хянасан:	Ц.Амарбаясгалан	ЗА-ны дарга	Чийг ялгагчийн агаарын шүүр JAD-5F
	Д.Сайханхүү	ХЦ-ийн дарга	
Гүйцэтгэсэн:	А.Золбаяр	ХЦ-ийн ЗИ	Компрессорын сэлбэг Хуудасны тоо -1

БАТЛАВ: "ДЦС-4" ТӨХК-ИЙН ТЭРГҮҮН ДЭД
ЗАХИРАЛ БӨГӨӨД ЕРӨНХИЙ
ИНЖЕНЕР Б.ГАНХУЯГ



ТЕХНИКИЙН ТОДОРХОЙЛОЛТ

Бараа материалын нэр: тосны шүүр FU 30A

Ерөнхий шаардлага

№	Техникийн өгөгдөл	Техникийн үзүүлэлт	Нэмэлт шаардлага	Дүйцүүлэх нэршил
1	Тип, марк	DНН107200		
2	Ажлын даралт, МПа /кгс/см ² /-аас ихгүй	0,1 /10/		
3	Шүүх материал	Тусгай зориулалтын шилэн хөвөн		
	Өндөр	230		
4	Дотор нүхний диаметр Ду, мм,	110		
5	Гадна диаметр Ду, мм, багагүй	200		
6	Зориулалт	тос шүүх		

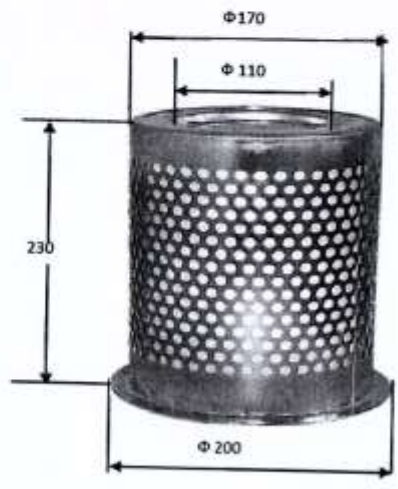

Танилцсан:	Р.Ганбат	ЕИО		Нөөцийн дугаар: 9001004005	
Хянасан:	Ц.Амарбаясгалан	ЗА-ны дарга		тосны шүүр FU 30A	ДЦС-4 ТӨХК
	Д.Сайханхүү	ХЦ-ийн дарга			Хуудас № 1
Гүйцэтгэсэн:	А.Золбаяр	ХЦ-ийн ЗИ	Компрессорын сэлбэг	Хуудасны тоо -1	

ТЕХНИКИЙН ТОДОРХОЙЛОЛТ

Бараа материалын нэр: 2ВМ2,5-14/9 маркийн агаарын компрессорын нягтруулгын сальникууд

Ерөнхий шаардлага:

д/д	Техникийн өгөгдөл	Техникийн үзүүлэлт	Нэмэлт шаардлага	Дүйцүүлэх нэршил
1	Марк тип	ИГШП 30.5314.001		Устройство уплотнительное (сальник)
2	Ажлын бие	Шахсан агаар		
3	Шахсан агаарын даралт, кгх/см ²	9 хүртэл		
4	Урт, мм	150		
5	Гадна диаметр, мм	150x90x85		
6	Дотор нүхний диаметр, мм	32		
7	Жин, кг	5,6		



1. Бид, [тендерт оролцогчийн нэр] дор дурдсан барааг [санал болгож буй нийт үнийг тоогоор болон үсгээр] төгрөгөөр үнийн саналын авах баримт бичгийн дагуу захиалгаар нийлүүлэхээр санал болгож байна.
2. Нийлүүлэх бараа нь техникийн тодорхойлолтын шаардлагыг бүрэн хангасныг гэрчлэх баримтыг хавсаргав.
3. Бид гэрээний ерөнхий болон тусгай нөхцөлийг хүлээн зөвшөөрч байна гэдгийг үүгээр батламжилж байна.

Нэр төрөл	Тодорхойлолт	Барааны гарал үүслийн улс	Тоо ширхэг	Нэгж үнэ	Нийт дүн	НӨАТ болон бусад албан татвар	Бүгд дүн
1	2	3	4	5	6	7	8
Тендерийн нийт үнэ							

Баталгаат хугацаа:

Санал болгож буй бусад нөхцөл:

Тендерт оролцогчийн нэр:

Эрх бүхий албан тушаалтны гарын үсэг, тамга:

Албан тушаал, нэр:

Хаяг:

Тав. ГЭРЭЭНИЙ ЕРӨНХИЙ НӨХЦӨЛ

- | | | |
|---|-------|--|
| 1. Шалгах болон турших | 1.1. | Техникийн тодорхойлолтыг хангаж буй эсэхийг баталгаажуулах зорилгоор захиалагч эсхүл түүний төлөөлөгч барааг шалгах, турших эрхтэй. Гэрээний тусгай нөхцөл (ГТН)-д, эсхүл техникийн тодорхойлолтод захиалагч ямар шалгалт, туршилтыг хэзээ, хаана хийхийг заана. |
| 2. Барааны нийлүүлэлт ба баримт бичгийн бүрдүүлэлт | 2.1. | Нийлүүлэгдэх бараа нь техникийн тодорхойлолтод нийцсэн байх ба холбогдох стандартыг заагаагүй бол тухайн барааны гарал үүслийн улсын зохих стандартад нийцсэн байна. Үүнд эдгээр стандартын хамгийн сүүлчийн найруулгыг ойлгоно. Нийлүүлэгч ГТН-д заасан бол түүний дагуу тээврийн болон бусад баримт бичгийг бэлтгэж бүрдүүлнэ. |
| 3. Оюуны өмчийн эрх | 3.1. | Бараа, эсхүл түүний эд ангийг өмчлөх, ашиглахад патент, худалдааны тэмдэг, зураг төслийн эрх гэх мэт оюуны өмчийн эрхийг захиалагч болон нийлүүлэгч зөрчсөн хэмээн гуравдагч этгээдийн нэхэмжилсэн гомдлыг нийлүүлэгч барагдуулж, холбогдон гарах зардлыг хариуцна. |
| 4. Бараа хүргэх, тээврийн баримт бичиг ирүүлэх | 4.1. | Гэрээнд хэрэглэсэн үнэ болон бусад худалдааны нэр томъёог Инкотермс (INCOTERMS) буюу Парис хот дахь Олон улсын худалдааны танхимаас боловсруулж гаргасан сүүлийн хувилбарт тодорхойлсон утгаар ойлгоно. |
| 5. Баталгаат засварын хугацаа | 5.1. | Үйлдвэрлэгчийн тухайн бараанд олгодог баталгаат хугацаа [нэг] жил байна. |
| 6. Гэрээнд өөрчлөлт оруулах | 6.1. | Гэрээний дагуу нийлүүлэгдэх барааны нэр төрөл, үзүүлэлтийг өөрчлөхгүй. Зах зээлийн үнэ огцом өөрчлөгдсөн тохиолдолд өрсөлдөгч компаниудын үнийн харьцуулалтыг үндэс болгоно |
| 7. Төлбөр | 7.1. | Захиалагч төлбөрийг нэхэмжлэх хүлээн авснаас хойш 30-аас 90 хоногийн дараа хийнэ. |
| 8. Бараа нийлүүлэх хуваарь | 8.1. | Нийлүүлэгч барааг хүргэхдээ техникийн тодорхойлолтод заасан бараа нийлүүлэлтийн хуваарийг мөрдөнө. |
| 9. Алданги оногдуулах | 9.1. | Захиалагч нийлүүлэгчийн хугацаа хоцорч нийлүүлсэн бараа, гүйцэтгэсэн үйлчилгээний гэрээний үнийн ГТН-д заасан хувьтай тэнцэх алданги оногдуулж, гэрээний үнийг тэр хэмжээгээр бууруулна. Алдангийн нийт дүн ГТН-д заасан дээд хэмжээнээс хэтрэхгүй. |
| 10. Үүргээ биелүүлээгүй -гээс гэрээг цуцлах | 10.1. | Нийлүүлэгч гэрээний үүргээ биелүүлээгүй тохиолдолд захиалагч гэрээг цуцалж, захиалагчид учирсан аливаа хохирлыг нийлүүлэгч барагдуулна. |
| 11. Маргааныг шийдвэрлэх | 11.1. | Талууд гэрээний үүргийн биелэлттэй холбогдсон асуудлаар тохиролцоонд хүрч чадахгүй бол зохих тал шүүхэд нэхэмжлэл гаргана. |

Захиалагч

Нийлүүлэгч

Зургаа. ГЭРЭЭНИЙ ТУСГАЙ НӨХЦӨЛ

1. Шалгах болон турших (ГЕН – 1)
 - 1.1. Захиалагч чанарын баталгааны бичиг, худалдан борлуулах зөвшөөрлийг шалгана.
 - 1.2. Нийлүүлэх барааны сав, баглаа боодол нь баталгаажсан эсэхийг шалгана. Шаардлагатай бол бараа материалын сорьц авч туршилтанд оруулна.

2. Барааны нийлүүлэлт ба баримт бичгийн бүрдүүлэлт (ГЕН – 2)
 - 2.1. Нийлүүлэгчийн бүрдүүлэх баримт бичгүүд:
 - 1) нийлүүлэгчийн барааны нэр, тоо ширхэг, нэгж болон нийт үнийг заасан нэхэмжлэхийн хувь, зарлагын баримт;
 - 2) барааны гарал үүслийн гэрчилгээ.
 - 1 жилийн хугацаанд саадгүй нийлүүлнэ.

3. Баталгаат засвар (ГЕН-5)
 - 4.
 - 5.
 - 5.1. Нийлүүлэгч нь тээвэрлэлтийн болон ашиглалтын явцад баглаа боодол гэмтсэн, чанар өнгө үзэмж алдагдсан тохиолдолд 100 хувь сольж нийлүүлэх ба үүнээс гарах зардлыг нийлүүлэгч бүрэн хариуцна.

4. Төлбөр (ГЕН – 7)
 - 6.
 - 7.
 - 7.1. Нийлүүлэгчид **Урьдчилгаа төлбөр** олгохгүй бөгөөд гэрээгээр нийлүүлсэн барааны төлбөрийн нэхэмжлэх зарлагын баримт, холбогдох баримтуудыг үндэслэн захиалагч бараа хүлээн авснаас хойш 90 хоногийн дараа төлбөрийг хийнэ.

5. Алданги оногдуулах (ГЕН - 9)¹

Захиалагч нийлүүлэгчийн хугацаа хоцорч нийлүүлсэн барааны үнийн дүнд хэтэрсэн гүйцэтгээгүй үүргийн дүнгийн хоног дутамд **0,1%-ийн алданги ноогдуулна.**

Захиалагч нийлүүлэгчийн төлбөрийг хугацаа хоцроосон тохиолдолд гүйцэтгээгүй үүргийн дүнгийн хэтэрсэн хоног дутамд **0,1%-ийн алданги ноогдуулна.**

Алдангийн нийт дүн гүйцэтгээгүй үүргийн дүнгийн **30%-аас** хэтрэхгүй байна.

¹ Ихэнх тохиолдолд, нэг долоо хоногт оногдуулах алданги гэрээний үнийн 0.5 хувиас, алдангийн нийт дүн гэрээний үнийн дүнгийн 10 хувиас тус тус хэтрэхгүй.

БАТЛАВ.

ДЦС-4 ТӨХК-ИЙН ГҮЙЦЭТГЭХ

ЗАХИРАЛ

Ү.ТӨМӨРХУЯГ

ХХК-ИЙН ЗАХИРАЛ

.....НИЙЛҮҮЛЭХ ГЭРЭЭ

Дугаар №

Улаанбаатар хот

Нэг талаас **“ДЦС-4” ТӨХК** (цаашид “захиалагч” гэх), нөгөө талаас **ХХК** (цаашид “нийлүүлэгч” гэх) дараах зүйлийг харилцан тохиролцож 2019 оны ___ сарын ____ -ны өдөр энэхүү ГЭРЭЭГ (цаашид “гэрээ” гэх) байгуулав.

1. Монгол Улсын Иргэний болон бусад хууль тогтоомжийн дагуу бараа, бүтээгдэхүүн нийлүүлэхтэй холбогдон захиалагч, нийлүүлэгчийн хооронд үүсэх харилцааг зохицуулах, харилцан хүлээх үүрэг, хариуцлагыг тогтооход энэхүү гэрээний ач холбогдол оршино.
2. Захиалагч **хо2020/017** дугаартай-г (цаашид “бараа” гэх) (цаашид “гэрээний үнэ” гэх) нийлүүлэхээр ирүүлсэн нийлүүлэгчийн тендерийг үүгээр хүлээн зөвшөөрчхугацаатай гэрээг байгуулав.. Гэрээний үнэ нь санхүүжилтийн нийт гүйцэтгэл болно.
3. Захиалагч нь барааны нийлүүлэлтийг өөрийн хөрөнгөөр санхүүжүүлнэ.
4. Нийлүүлэгч нь барааг захиалагчийн захиалгын дагуу нийлүүлж хүлээлгэж өгнө.
5. Дор дурдсан баримт бичиг нь гэрээний салшгүй хэсэг болно (цаашид “гэрээний баримт бичиг” гэх). Үүнд:
 - Гэрээ байгуулах эрх олгох тухай мэдэгдэл;
 - Үнийн санал;
 - Гэрээний тусгай нөхцөл;
 - Гэрээний ерөнхий нөхцөл;Техникийн тодорхойлолт болон бараа нийлүүлэлтийн хуваарь;
6. Нийлүүлэгч нь энэ гэрээний дагуу захиалагчийн төлөх төлбөрийг үндэслэн энэхүү гэрээний бүх нөхцөл, болзолд нийцүүлэн энд заасан барааг нийлүүлж, гэмтэл согог арилгах үүрэг хүлээнэ.
7. Захиалагч нь гэрээний дагуу нийлүүлэгчийн нийлүүлэх бараа болон гэмтэл согог арилгах үйлчилгээг үндэслэн гэрээний үнэ, эсхүл тухайн үед гэрээний заалтын дагуу төлөх бусад дүнг гэрээнд заасан хэлбэрээр нийлүүлэгчид төлөх үүрэг, хүлээнэ.
8. Гэрээнд холбогдох асуудлаар талууд албан бичгээр буюу шуудан, телекс, цахилгаан болон факсаар харилцана.

ЗАХИАЛАГЧИЙН ТӨЛӨӨЛЖ

НИЙЛҮҮЛЭГЧИЙГ ТӨЛӨӨЛЖ

ТЭРГҮҮН ДЭД ЗАХИРАЛ БӨГӨӨД

“.....” ХХК-ИЙН

ЕРӨНХИЙ ИНЖЕНЕР

Б.ГАНХУЯГ

ЗАХИРАЛ

/

/

ТЭЗХ-ИЙН ДАРГА

Ж.ОТГОН

СБХ-ИЙН ДАРГА

Д.ТӨМӨРТОГОО

ХААХ-ИЙН ДАРГА

О.ГАНТӨМӨР

ХУЛИЙН ЗӨВЛӨХ

Ч.БЯМБАСҮРЭН

ГЭРЭЭНИЙ МЭРГЭЖИЛТЭН

С.ДОНИД

