

“ДЦС-4” ТӨХК

ГҮЙЦЭТГЭХ ЗАХИРАЛ

Ү.ТӨМӨРХУЯГ

Огноо: 2020 оны 07 дүгээр сар 08

**ЭСРЭГ ОСМОС БЛОК №2-Н ТОНОГЛОЛ
ҮНИЙН САНАЛ АВАХ БАРИМТ БИЧИГ**

**Харьцуулалт/ гэрээний
дугаар: АҮ-2020/39**

Нэг. ҮНИЙН САНАЛ АВАХ УРИЛГА

ДЦС-IV ТӨХК нь сонгогдсон эрх бүхий тендерт оролцогчдоос **АҮ-2020/39 “Эсрэг осмос блок №2-н тоноглол нийлүүлэх суурьлуулах туршилт тохируулга хийх, зөвлөх үйлчилгээ үзүүлэх”** тухай үнийн санал ирүүлэхийг урьж байна. Тендер нь түүнийг нээсэн тодорхойлолт болон холбогдох бусад материалыг Төрийн худалдан авах ажиллагааны www.tender.gov.mn цахим системээс үнэ төлбөргүй авч болно.

Үнийн саналыг **2020 оны 07-р сарын 17-ны өдрийн 10.00 цагаас** өмнө Төрийн худалдан авах ажиллагааны www.tender.gov.mn цахим системээр илгээх бөгөөд 1 хувийг цаасаар ирүүлнэ.

Үнийн саналыг нээлтэд оролцох хүсэлтэй тендерт оролцогчдыг байлцуулан **2020 оны 07-р сарын 17-ны өдрийн 10.30-т** цахим системээр нээнэ.

Сонирхсон этгээд тендерийн баримт бичиг болон бусад мэдээллийг доорх хаягаар авч болно.

“ДЦС-4” ТӨХК ХУДАЛДАН АВАХ АЖИЛЛАГААНЫ ХЭЛТЭС
Улаанбаатар хот Баянгол дүүрэг 20-р хороо Эрчим хүчний гудамж
Захиргааны байр 3-р давхар 311,312 тоот өрөө
Утас:70181309, 7017-1357

ГҮЙЦЭТГЭХ ЗАХИРАЛ
ХААХ-ИЙН ДАРГА

Ү.ТӨМӨРХУЯГ
О.ГАНТӨМӨР

Хоёр. ТЕНДЕРТ ОРОЛЦОГЧДОД ӨГӨХ ЗААВАРЧИЛГАА

1. **Эрх бүхий тендерт оролцогч ба эрх бүхий бараа**
 - 1.1. Тендерт оролцогч нь “Төрийн болон орон нутгийн өмчийн хөрөнгөөр бараа, ажил, үйлчилгээ худалдан авах тухай” хуулийн 14-16 дугаар зүйл буюу Тендер шалгаруулалтын өгөгдлийн хүснэгт /цаашид “ТШӨХ” гэх/-д заасан холбогдох шаардлагыг хангасан байна.
2. **Тендер ирүүлэх, тендерийн нээлт**
 - 2.1. Захиалагч тендерүүдийг ТШӨХ-д заасан захиалагчийн хаягаар, ТШӨХ-д заасан огноо, цагаас өмнө хүлээн авна.
 - 2.2. Тендерийг ТШӨХ-д заасан хугацаанд, ТШӨХ-д заасан газар нээлтийг хийнэ.
3. **Тендерийн иж бүрдэл**
 - 3.1. Тендерт оролцогчийн бэлтгэж ирүүлэх тендер нь дараах зүйлээс бүрдэнэ. Үүнд:
 - (а) Үнийн санал;
 - (б) Үнийн болон нийлүүлэлтийн хуваарь;
 - (в) Чадварын мэдээлэл /санхүүгийн тайлан, туршлагын мэдээлэл, гэрээ гүйцэтгэсэн ажлын гэрээний хуулбар/ болон бусад баримт бичиг;
 - (г) ТООЗ-д заасан шаардлагууд
4. **Тогтмол үнэ**
 - 4.1. **Тендерт оролцогчийн санал болгосон үнэ нь төгрөгөөр илэрхийлэгдсэн байх ба гэрээг хэрэгжүүлэх хугацаанд тогтмол байна. Үнийн тохируулгын нөхцөлтэйгээр ирсэн үнийн саналаас татгалзана.**
5. **Техникийн тодорхойлолт ба арилжааны нөхцөлүүд**
 - 5.1. Нийлүүлэх бараа нь техникийн тодорхойлолтын шаардлагыг бүрэн хангасныг тендерт оролцогч батлах үүрэгтэй. Нийлүүлэх бараа нь техникийн тодорхойлолтын шаардлагаас зөрсөн тохиолдолд тухайн тендерээс татгалзана.
 - 5.2. Тендерт оролцогч нь энэ баримт бичигт заасан арилжааны нөхцөлүүдийг бүрэн хангасныг албан бичгээр батлан тендерийн хамт ирүүлнэ.
6. **Үнийн саналын хүчинтэй байх хугацаа**
 - 6.1. Үнийн санал нь түүнийг ирүүлсэн өдрөөс хойш **30** хоногийн хугацаанд хүчинтэй байна.
7. **Санал болгосон үнэ, түүнийг үнэлэх**
 - 7.1. Тендерт оролцогч үнийн саналдаа холбогдох бүх даатгал, тээврийн зардал, татвар, хураамжийг оруулж үнийн хуваарийн дагуу ирүүлнэ.
 - 7.2. Бараа нийлүүлэлтийн хуваарьт заасан бараа нь нэг багцаас бүрдэх ба багцад орсон нэр төрөл бүрд заавал үнийн санал ирүүлнэ.

Захиалагч техникийн тодорхойлолт болон бусад нөхцөл шаардлагыг хангасан оролцогчдын үнийг харьцуулж хамгийн бага үнэ санал болгосон тендерт оролцогчид гэрээ байгуулах эрхийг олгоно.
8. **Гэрээ байгуулах эрх олгох тухай мэдэгдэл**
 - 8.1. Захиалагч нь шалгарсан тендерт оролцогчид гэрээ байгуулах эрх олгосныг түүний тендер хүчинтэй байх хугацаа дуусахаас өмнө албан бичгээр мэдэгдэнэ. Энэ мэдэгдэлд гэрээнд заасны дагуу хийгдэх ажилд төлөх мөнгөн дүн буюу гэрээний үнийг заана. Гэрээний үнэ нь залруулга болон үнийн хөнгөлөлтийг (түүний дотор нөхцөлтэй үнийн хөнгөлөлт) тооцсон тендерийн үнэ байна.

ТЕНДЕР ШАЛГАРУУЛАЛТЫН ӨГӨГДЛИЙН ХҮСНЭГТ

ТӨӨЗ-ны холбогдох заалт	Шалгуур үзүүлэлт
ТӨӨЗ 1.1	<p>Сүүлийн нэг жилийн санхүүгийн баталгаажсан тайлан Сүүлийн нэг жилийн туршлагын мэдээлэл /гүйцэтгэсэн гэрээний хуулбар/ Бусад нэмэлт шаардлага: Аж ахуйн нэгжийн гэрчилгээний хуулбар, НӨАТ төлөгчийн гэрчилгээний хуулбар, Техникийн тодорхойлолтын шаардлага хангасан дэлгэрэнгүй тодорхойлолт, Сертификат, Зураг ирүүлэх,</p>
ТӨӨЗ 2.1	<p>Тендер хүлээн авах хаяг, эцсийн хугацаа нь: Огноо: 2020 оны 07-р сарын 17-ны өдөр Цаг: 10 цаг 00 минутаас өмнө Төрийн худалдан авах ажиллагааны www.tender.gov.mn Сайтад илгээх бөгөөд нэг хувийг цаасаар ирүүлнэ</p>
ТӨӨЗ 2.1	<p>Тендерийн нээлт хийх газар, хугацаа нь: Байгууллагын хаяг: Улаанбаатар хот.Баянгол дүүрэг. 20-р хороо. “ДЦС-4” ТӨХК. Давхар болон өрөөний дугаар: 310 тоот Огноо: 2020 оны 07-р сарын 17-ны өдөр Цаг: 10 цаг 30 минут</p>
ТӨӨЗ 6.2	<p>Энэхүү тендер шалгаруулалт нь дараах нэр, дугаар бүхий багцуудаас бүрдэнэ: АҮ-2020/39 “Эсрэг осмос блок №2-н тоноглол нийлүүлэх суурьлуулах, туршилт тохируулга хийх, зөвлөх үйлчилгээ үзүүлэх” нэг багцаас бүрдэнэ</p>

БАТЛАВ
 "ДЦС-4 ТӨХК"-ИЙН ТЭРГҮҮН ДЭД ХАРИАЛ БЭГЭЭД
 ЕРӨНХИЙ ИНЖЕНЕР Б. ГАНХУЯГ

2020 оны 6 сарын 15 өдөр

ЭСРЭГ ОСМОСИЙН СЕРВИС ҮЙЛЧИЛГЭЭГЭЭР ХИЙГДЭХ АЖЛЫН ТӨЛӨВЛӨГӨӨ

Д/А	Үйлчилгээ хийх ажлууд	Хэмжих нэгж	Тоо, ширхэг	Хариуцах эзэн	Хугацаа
I. Тоног төхөөрөмжид үнийн санал өгөх					
1	3-р шатны механик шүүлтүүрийн мяндас утас, редуктор солих	ш	1	ХЦ	7-8-р сар
2	Роторт зарцуулалтын хэмжүүр / GF+ Signet Rotor-X Paddle wheel Flow Sensor /	ш	1	ДХХАЦ, ХЦ	7-8-р сар
3	Ультра шүүлтүүрийн SMT600-P80 маркийн модуль	ш	1	ХЦ	7-8-р сар
II. Сургалт авах чиглэл					
1	Өндөр даралтын полиуретан будаг шүршигч А9000 машины ажиллагааг сайжруулах, засварлах, ашиглах	Ш	2	ХЦ	7-8-р сар
2	Ультра шүүлтүүрийн модулийн гэмтэл илрүүлэх, засварлах, мембраны бохирдол илрүүлэх, цэвэрлэх талаар	Ш	2	ХЦ	7-8-р сар
III. Багаж түүний сэлбэг хэрэгсэл нийлүүлэх					
1	Өндөр даралтын полиуретан будаг шүршигч А9000 машины будаг шүршигч буу, шланг холбох хэрэгсэл	Ком	1	ХЦ	7-8-р сар
2	FH125-100-200A маркийн зарцуулалт 200 м³/ц, напор 35м цахилгаан хөдөлгүүр 37квт-ийн насос инверторын хамт	Ком	1	ХЦ	7-8-р сар
3	Роторт зарцуулалтын хэмжүүр / GF+ Signet Rotor-X Paddle wheel Flow Sensor /	ком	2	ДХХАЦ, ХЦ	7-8-р сар
4	Хийгүүжүүлэх мембрант төхөөрөмжийн агаарын шугамын хөвүүрт зарцуулалтын хэмжүүр /шилэн/	ш	2	ХЦ	7-8-р сар

5	Нерж буцаахгүй клапан DN150	Ш	4	ХЦ	7-8-р сар
IV. Зөвлөх үйлчилгээ үзүүлэх					
1	Өндөр даралтын полиуретан будаг шуршигч А9000 машины ашиглалт, хими хамгаалалт хийх	Ажил	1	ХЦ	7-8-р сар
2	Системийг тогтвортой саадгүй ажиллуулахад анхаарах зүйлсийн талаар зөвлөмж авах. /Системийн ашиглалтын зардал бууруулах, химийн бодисын сонголт, дозын тохируулга /	Ажил	1	ХЦ	7-8-р сар

ЗӨВШӨӨРСӨН:

ЕРӨНХИЙ ИНЖЕНЕРИЙН ОРЛОГЧ

ХЯНАСАН:

ХИМИ ЦЕХИЙН ДАРГА

ТӨЛӨВЛӨГӨӨ БОЛОВСРУУЛСАН:

ХИМИ ЦЕХИЙН АШИГЛАЛТЫН ИНЖЕНЕР

ХИМИ ЦЕХИЙН ЗАСВАРЫН ИНЖЕНЕР



Р.ГАНБАТ



Д.САЙХАНХҮҮ



Б.ТҮВШИНЗАЯА



А.ЗОЛБАЯР

Зөвшөөрсөн үйлчилгээний зардал системийн зардал зурж өгөх үүрэгтэй.



БАТЛАВ
 ДЦС-4 ТӨХК-ИЙН ТЭРГҮҮН ДЭД ЗАХИРАЛ БӨГӨӨД
 ЕРӨНХИЙ ИНЖЕНЕР Б. ГАНХУЯГ

ТЕХНИКИЙН ТОДОРХОЙЛОЛТ

Бараа материалын нэр: JHPK-A9000 polyurethane and foam резин будар шүршигч буу, шланг холбох хэрэгсэл

Ерөнхий шаардлага:

д/д	Техникийн өгөгдөл	Техникийн үзүүлэлт	Нэмэлт шаардлага	Дүйцүүлэх нэршил
1	хамгийн их гаралт	30 кг/м		
2	Хамгийн их шингэний ажлын даралт	20,6 МПа		
3	Агаарын хангамжийн хамгийн их даралт	0,9 МПа		
4	02 үзүүртэй агаарын хэрэглээ	10,3 МПа 0,6м ³		
5	Хамгийн их халаагч шингэний температур	190 градус (88 ° C) байна.		
6	Хамгийн их хоолойны шингэний температур	180 градус (82 ° C) байна.		
7	Хамгийн их халсан хоолойны урт	310 фут (94.5 м) 3/8 ширхэг		
8	poly	-		
9	Насосны хэсэг	босоо		
10	халаагчийн хүчдэл	12000 watts		
11	цахилгаан эрчим хүч	50A 230V 1-ph		
12	хамгийн их даралт	3000 psi		
13	хоолойны урт	300 ft		
14	боломжтой химийн бодисууд	polyurethane and foam		

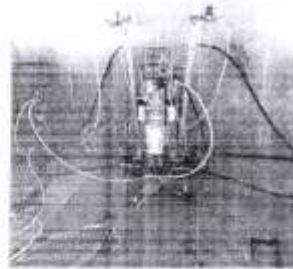

Танилцсан:	Р.Ганбат	ЕИО	Нэвцгийн дугаар: 0701010832	
Хянасан:	Ц.Амарбаясгалан	ЗА-ны дарга	Шонна	ДЦС-4 ТӨХК
	Д.Сайханюуу	ХЦ-ийн дарга		Хуудас №
Гүйцэтгэсэн:	А.Золбаяр	ХЦ-ийн ЗИ	Металл хийц	Хуудасны тоо -1

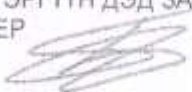
БАТЛАВ
 ДЦС-4 ТӨХК-ИЙН ТЭРГҮҮН ДЭД ЗАХИРАЛ БӨГӨӨД
 ЕРӨНХИЙ ИНЖЕНЕР  Б.ГАНХУЯГ

ТЕХНИКИЙН ТОДОРХОЙЛОЛТ

Бараа материалын нэр: Хийгүйжүүлэх мембрант төхөөрөмжийн агаарын хөвүүрт зарцуулалтын хэмжүүр /шилэн/

Ерөнхий шаардлага:

№	Техникийн өгөгдөл	Техникийн үзүүлэлт	Нэмэлт шаардлага
1	Загвар	LZB-VA30S-25	
2	Ажлын бие	Агаар	
3	Урсгалын хэмжээ / air m ³ /h/	8-80	
4	Даралт	≤0.9 МПа	
5	Температур	25	
6	DN /mm/	25	
7	Далгэцийн хэмжээг харуулах	34x226	
8	Урт	300	
9	Нийт урт	348	
10	Өргөн	ø55	
11	Холболтын хэсэг	1" BSP	

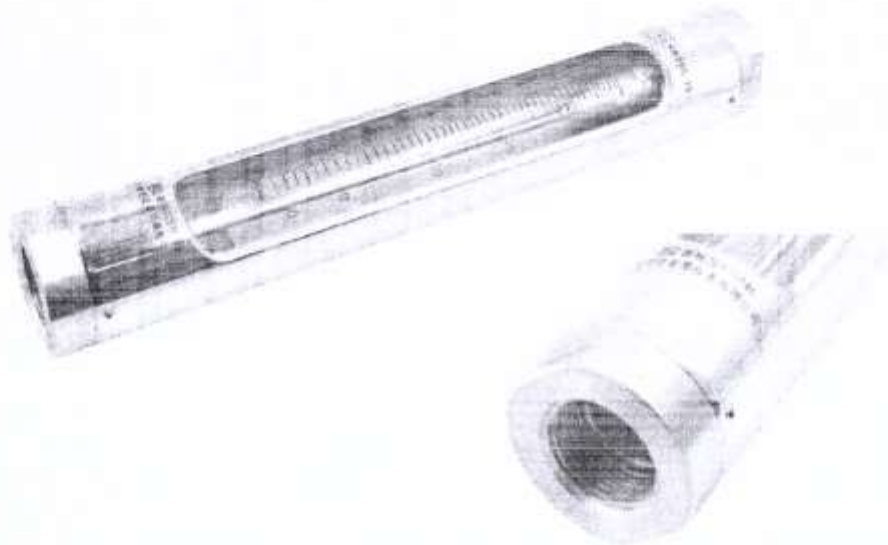

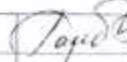
Танилцсан:	Р.Ганбат	ЕИО	 Нөөцийн дугаар
Хянасан:	Ц.Амарбаясгалан	ЗА-ны дарга	зарцуулалтын хэмжүүр
	Д.Сайханхүү	ХЦ-ийн дарга	
Гүйцэтгэсэн:	А.Золбаяр	ХЦ-ийн ЗИ	Хамжих хэрэгсэл
			Хуудас №
			Хуудасны тоо -1

БАТЛАВ.
 ДЦС-4 ТӨХК-ИЙН ТЭРГҮҮН ДЭД ЗАХИРАЛ БӨГӨӨД
 ЕРӨНХИЙ ИНЖЕНЕР  Б.ГАНХУЯГ

ТЕХНИКИЙН ТОДОРХОЙЛОЛТ

Бараа материалын нэр: Насос КС 80-315СS11 , 80-205 м³/ц, 13-15,5 бар, 110 кВт, 2900 эрг/мин

Ерөнхий шаардлага:

№	Техникийн өгөгдөл	Техникийн үзүүлэлт	Нэмэлт шаардлага
1	Тэмдэглэгээ	КС 80-315СS11	
2	Төрөл	Насос	
3	Зориулалт	Даралт өргөх	
4	Нягтруулгын төрөл	Нүүрсэн нягтруулга	
5	Муфтны холболтын төрөл	Хос муфта	
6	Тосолгооны төрөл	Шингэн	
7	Ажлын бие	Ус	
8	Материал /гол, ажлын дугуй, корпус/	нерж	
8	Насосны параметр	Бүтээмж	80-180 м ³ /цаг
		Насосны удирдлага	Инвертор
		Ажлын биеийн шахах даралт	13-15,5 бар
		Ажиллах шингэний температур	25°C
		Дамжуулах шингэний температур	25°C
9	Хөдөлгүүрийн үзүүлэлт	Чадал	110 кВт
		Эргэлт	2970 эрг/мин
		Давтамж	50 Гц
10	Ажиллах орчин	Орчины температурын хязгаар	0°C-с +40°C
11	Сорох хоолой		Ф159
	Шахах хоолой		Ф108

Зайлшгүй шаардлагатай дагалдах баримт бичиг:

1	Засварын заавар зураг схем, паспорттай байх ёстой.
2	Усан шахалт хийсэн акт /даралтын шахалт хийсэн акт, бат бэхыг шалгасан акт/
3	Насосны их бие дээр үйлдвэрлэгчийн нэр, ажлын параметр, заводын дугаар, үйлдвэрлэсэн он, хэмжээсүүд, их биений материалын маркийг бичсэн тэмдэглэгээтэй байх ёстой.

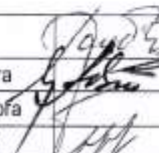
Танилцсан:	Р.Ганбат	ЕИО		Нөвцийн дугаар: 0701020003	
Хянасан:	Ц.Амарбаясгалан	ЗА-ны дарга		Насос агрегат	ДЦС-4 ТӨХК
	Д.Сайханхүү	ХЦ-ийн дарга			Хуудас № 1
Гүйцэтгэсэн:	А.Золбаяр	ХЦ-ийн ЗИ	насос	Хуудасны тоо -1	

БАТЛАВ
 ДЦС-4 ТӨХК-ИЙН ТЭРГҮҮН ДЭД ЗАХИРАЛ БӨГӨӨД
 ЕРӨНХИЙ ИНЖЕНЕР
 Б.ГАНХУЯГ

ТЕХНИКИЙН ТОДОРХОЙЛОЛТ

Бараа материалын нэр: Зарцуулалтын датчик / 51530-P1 /
 Ерөнхий шаардлага:

№	Техникийн өгөгдөл	Техникийн үзүүлэлт	Нэмэлт шаардлага	Дүйцүүлэх нэршил
1	Тип марк	Signet 51530-P1 Paddlewheel flow sensor	PN198 801 621	
2	Хэмжих хязгаар	0.3 to 6 m/s, 1 to 20 ft/s		
3	Материал	Титан		
4	Хүчдэл	5 to 24 vdc		
5	X - Length	137 mm / 5.4 inch		
6	Кабелийн урт	7.6m (25 ft.)		

Техникийн зураг болон схемүүдийг энэ талбарт оруулна уу.

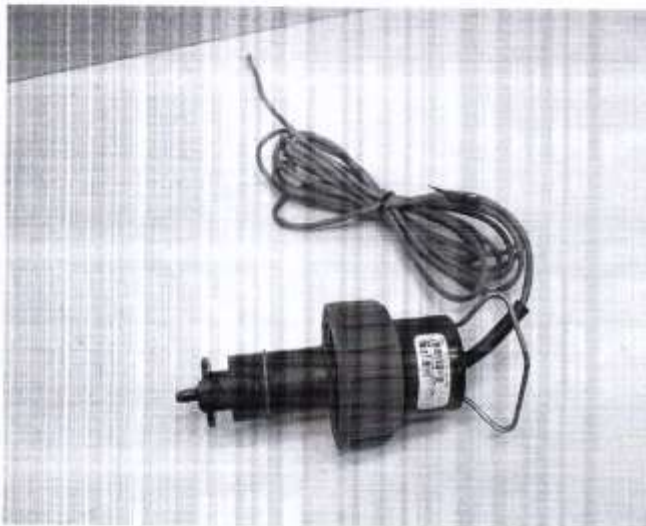

Танилцсан:	ЕИО		Р.Ганбат	Нөөцийн дугаар: 1008060018
Хянасан:	ЗА-ны дарга		Ц.Амарбаясгалан	Зарцуулалтын датчик /51530-P1/ Хуудас № 1
	ДХХА цехийн дарга		Б.Батцэрэн	
Гүйцэтгэсэн:	ДХХА цехийн засварын инженер		Х.Зоригт	Дулааны хянах хэмжүүр автоматийн цех Хуудасны тоо

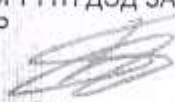
БАТЛАВ.
 ДЦС-4 ТӨХК-ИЙН ТЭРГҮҮН ДЭД ЗАХИРАЛ БӨГӨӨД
 ЕРӨНХИЙ ИНЖЕНЕР  Б.ГАНХУЯГ

ТЕХНИКИЙН ТОДОРХОЙЛОЛТ



Бараа материалын нэр: Нерж буцаахгүй клапан Ду150 Ру25 кгс/см²

Ерөнхий шаардлага:

		Техникийн өгөгдөл	Техникийн үзүүлэлт	Нэмэлт шаардлага	Дүйцүүлэх нэршил
1	Хамгаалах клапан	Тэмдэглэгээ	Буцаахгүй клапан Ду150 Ру25		
		Төрөл	Буцаахгүй клапан		
2	Параметр	Ажлын биеийн даралт	25 бар		
		Ажлын биеийн температур	200 ⁰ С		
		Ажлын бие	Шингэн		
3	Ажиллах орчин	Орчны хамгийн их температур	60 ⁰ С		
		Орчны хамгийн бага температур	0 ⁰ С		
4		жин	14,5 кг		

Буцаахгүй клапанг хийсэн материал:

№	Нэршил	Материал
1	Корпус	Нерж сталь CF8M
2	Диск	Нерж сталь 316
3	Гол	Нерж сталь 316
	Жийргэвч	PTFE
4	Пружина	Нерж сталь 316

Танилцсан:	Р.Ганбат	ЕИО		Нөвцийн дугаар 803031450	
Хянасан:	Ц.Амарбаясгалан	ЗА-ны дарга		Нерж буцаахгүй клапан Ду150 Ру25 кгс/см ²	ДЦС-4 ТӨХК
	Д.Сайханхүү	ХЦ-ийн дарга			Хуудас№ 1
Гүйцэтгэсэн:	А.Золбаяр	ХЦ-ийн ЗИ		Хаалт	Хуудасны тоо-2

Буцаахгүй клапаны хэмжээ:

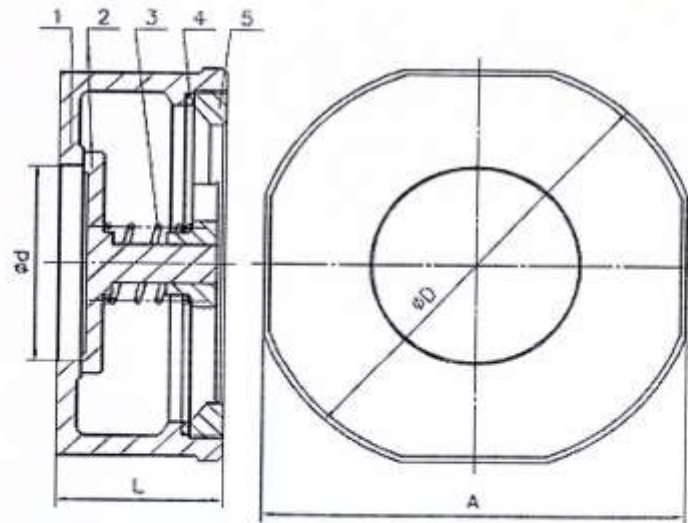
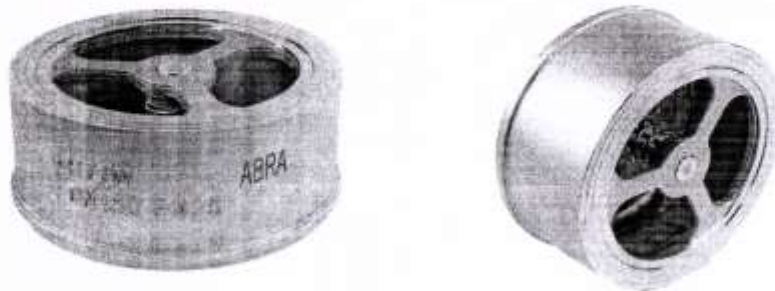

- L = 95 мм
- A = - мм
- D = 221 мм
- d = 150 мм
- KV = 3726 куб.м/ч
- Давление открытия: 0,03-0,05 МПа.

Зайлшгүй шаардлагатай дагалдах баримт бичиг:

1	Засварын заавар зураг схемтэй
2	Усан шахалт хийсэн акт /даралтын шахалт хийсэн акт, бат бэхыг шалгасан акт/
3	Буцаахгүй клапангийн их бие дээр үйлдвэрлэгчийн нэр, ажлын параметр, заводын дугаар, үйлдвэрлэсэн он, хэмжээсүүд, их биений материалын маркийг бичсэн тэмдэглэгээтэй байх ёстой.

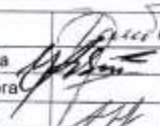
Танилцсан:	Р.Ганбат	ЕИО	 Нөөцийн дугаар 803031450	
Хянасан:	Ц.Амарбаясгалан	ЗА-ны дарга		Нерж буцаахгүй клапан Ду150 Ру25 кг/см2
	Д.Сайханхүү	ХЦ-ийн дарга		
Гүйцэтгэсэн:	А.Золбаяр	ХЦ-ийн ЗИ	Хаалт Хуудасны тоо-2	

[огноо]

“ДЦС-4” ТӨХК-ийн Гүйцэтгэх захирал Ү.Төмөрхуяг танаа

1. Бид, [тендерт оролцогчийн нэр] дор дурдсан барааг [санал болгож буй нэгж үнийг тоогоор болон үсгээр] төгрөгөөр үнийн саналын авах баримт бичгийн дагуу захиалгаар нийлүүлэхээр санал болгож байна.
2. Нийлүүлэх бараа нь техникийн тодорхойлолтын шаардлагыг бүрэн хангасныг гэрчлэх баримтыг хавсаргав.
3. Бид гэрээний ерөнхий болон тусгай нөхцөлийг хүлээн зөвшөөрч байна гэдгийг үүгээр батламжилж байна.

Нэр төрөл	Тодорхойлолт	Барааны гарал үүслийн улс	Тоо ширхэг	Нэгж үнэ	Нийт дүн	НӨАТ болон бусад албан татвар	Бүгд дүн
1	2	3	4	5	6	7	8
Тендерийн нийт үнэ							

Баталгаат хугацаа:

Санал болгож буй бусад нөхцөл:

Тендерт оролцогчийн нэр:

Эрх бүхий албан тушаалтны гарын үсэг, тамга:

Албан тушаал, нэр:

Хаяг:

**2. НЭГДСЭН ХҮСНЭГТ: ӨМНӨ БОЛОН ОДОО
ХЭРЭГЖИЖ БҮЙ ГЭРЭЭ**

Тендерт оролцогч хэрэгжүүлсэн болон одоо гүйцэтгэж буй бүх гэрээний талаар мэдээлэл ирүүлнэ.

Уг мэдээлэл нь гэрээ хэрэгжүүлэх чадавхигүй болсон эсхүл ажил дуусгавар болсон гэрчилгээ буюу ажил хүлээлцсэн актаа хүлээн авч байгаа гэрээний хувьд хамаарахгүй.

Гэрээний нэр	Захиалагч, холбоо барих хаяг/утас/факс	Гэрээний үнийн дүн	Гэрээний эхлэх хугацаа	Гэрээний дуусах хугацаа
1.				
2.				
3.				
4.				
5.				
бусад.				

Тав. ГЭРЭЭНИЙ ЕРӨНХИЙ НӨХЦӨЛ

- | | | |
|--|-------|--|
| 1. Шалгах болон турших | 1.1. | Техникийн тодорхойлолтыг хангаж буй эсэхийг баталгаажуулах зорилгоор захиалагч эсхүл түүний төлөөлөгч барааг шалгах, турших эрхтэй. Гэрээний тусгай нөхцөл (ГТН)-д, эсхүл техникийн тодорхойлолтод захиалагч ямар шалгалт, туршилтыг хэзээ, хаана хийхийг заана. |
| 2. Барааны нийлүүлэлт ба баримт бичгийн бүрдүүлэлт | 2.1. | Нийлүүлэгдэх бараа нь техникийн тодорхойлолтод нийцсэн байх ба холбогдох стандартыг заагаагүй бол тухайн барааны гарал үүслийн улсын зохих стандартад нийцсэн байна. Үүнд эдгээр стандартын хамгийн сүүлчийн найруулгыг ойлгоно. Нийлүүлэгч ГТН-д заасан бол түүний дагуу тээврийн болон бусад баримт бичгийг бэлтгэж бүрдүүлнэ. |
| 3. Оюуны өмчийн эрх | 3.1. | Бараа, эсхүл түүний эд ангийг өмчлөх, ашиглахад патент, худалдааны тэмдэг, зураг төслийн эрх гэх мэт оюуны өмчийн эрхийг захиалагч болон нийлүүлэгч зөрчсөн хэмээн гуравдагч этгээдийн нэхэмжилсэн гомдлыг нийлүүлэгч барагдуулж, холбогдон гарах зардлыг хариуцна. |
| 4. Бараа хүргэх, тээврийн баримт бичиг ирүүлэх | 4.1. | Гэрээнд хэрэглэсэн үнэ болон бусад худалдааны нэр томъёог Инкотермс (INCOTERMS) буюу Парис хот дахь Олон улсын худалдааны танхимаас боловсруулж гаргасан сүүлийн хувилбарт тодорхойлсон утгаар ойлгоно. |
| 5. Баталгаат засварын хугацаа | 5.1. | Үйлдвэрлэгчийн тухайн бараанд олгодог баталгаат хугацаа [1] жил байна. |
| 6. Гэрээнд өөрчлөлт оруулах | 6.1. | Гэрээний дагуу нийлүүлэгдэх барааны нэр төрөл, үзүүлэлтийг өөрчлөхгүй. Зах зээлийн үнэ огцом өөрчлөгдсөн тохиолдолд өрсөлдөгч компаниудын үнийн харьцуулалтыг үндэс болгоно |
| 7. Төлбөр | 7.1. | Захиалагч төлбөрийг нэхэмжлэх хүлээн авснаас хойш 60 хоногийн дотор шуурхай хийнэ. |
| 8. Бараа нийлүүлэх хуваарь | 8.1. | Нийлүүлэгч барааг хүргэхдээ техникийн тодорхойлолтод заасан бараа нийлүүлэлтийн хуваарийг мөрдөнө. |
| 9. Алданги оногдуулах | 9.1. | Захиалагч нийлүүлэгчийн хугацаа хоцорч нийлүүлсэн бараа, гүйцэтгэсэн үйлчилгээний гэрээний үнийн ГТН-д заасан хувьтай тэнцэх алданги оногдуулж, гэрээний үнийг тэр хэмжээгээр бууруулна. Алдангийн нийт дүн ГТН-д заасан дээд хэмжээнээс хэтрэхгүй. |
| 10. Үүргээ биелүүлээгүй -гээс гэрээг цуцлах | 10.1. | Нийлүүлэгч гэрээний үүргээ биелүүлээгүй тохиолдолд захиалагч гэрээг цуцалж, захиалагчид учирсан аливаа хохирлыг нийлүүлэгч барагдуулна. |
| 11. Маргааныг шийдвэрлэх | 11.1. | Талууд гэрээний үүргийн биелэлттэй холбогдсон асуудлаар тохиролцоонд хүрч чадахгүй бол зохих тал шүүхэд нэхэмжлэл гаргана. |

Зургаа. ГЭРЭЭНИЙ ТУСГАЙ НӨХЦӨЛ

1. **Шалгах болон турших (ГЕН – 1)**
 - 1.1. Захиалагч чанарын баталгааны бичиг, худалдан борлуулах зөвшөөрлийг шалгана.
 - 1.2. Нийлүүлэх барааны сав, баглаа боодол нь баталгаажсан эсэхийг шалгана

2. **Барааны нийлүүлэлт ба баримт бичгийн бүрдүүлэлт (ГЕН – 2)**
 - 2.1. Нийлүүлэгчийн бүрдүүлэх баримт бичгүүд:
 - 1) нийлүүлэгчийн барааны нэр, тоо ширхэг, нэгж болон нийт үнийг заасан нэхэмжлэхийн хувь, зарлагын баримт;
 - 2) барааны гарал үүслийн гэрчилгээ.

3. **Баталгаат засвар (ГЕН-5)**
 - 5.1. Нийлүүлэгч нь тээвэрлэлтийн болон ашиглалтын явцад баглаа боодол гэмтсэн, чанар өнгө үзэмж алдагдсан тохиолдолд 100 хувь сольж нийлүүлэх ба үүнээс гарах зардлыг нийлүүлэгч бүрэн хариуцна.

4. **Төлбөр (ГЕН – 7)**
 - 7.1. Нийлүүлэгчид **Урьдчилгаа төлбөр** олгохгүй бөгөөд гэрээгээр нийлүүлсэн барааны төлбөрийн нэхэмжлэх зарлагын баримт, холбогдох баримтуудыг үндэслэн захиалагч бараа хүлээн авснаас хойш 60 хоногийн дотор төлбөрийг хийнэ.

5. **Алданги оногдуулах (ГЕН - 9)¹**

Захиалагч нийлүүлэгчийн хугацаа хоцорч нийлүүлсэн барааны үнийн дүнд хэтэрсэн гүйцэтгээгүй үүргийн дүнгийн хоног дутамд **0,1%-ийн алданги ноогдуулна.**

Захиалагч нийлүүлэгчийн төлбөрийг хугацаа хоцроосон тохиолдолд гүйцэтгээгүй үүргийн дүнгийн хэтэрсэн хоног дутамд **0,1%-ийн алданги ноогдуулна.**

Алдангийн нийт дүн гүйцэтгээгүй үүргийн дүнгийн **30%-аас** хэтрэхгүйбайна.

¹ Ихэнх тохиолдолд, нэг долоо хоногт оногдуулах алданги гэрээний үнийн 0.5 хувиас, алдангийн нийт дүн гэрээний үнийн дүнгийн 10 хувиас тус тус хэтрэхгүй.

БАТЛАВ.

ДЦС-4 ТӨХК-ИЙН ГҮЙЦЭТГЭХ

ХХК-ИЙН

ЗАХИРАЛ

Ү.ТӨМӨРХУЯГ

ЗАХИРАЛ

..... НИЙЛҮҮЛЭХ ГЭРЭЭ

Дугаар №

Улаанбаатар хот

Нэг талаас **“ДЦС-4” ТӨХК** (цаашид “захиалагч” гэх), нөгөө талаас **ХХК** (цаашид “нийлүүлэгч” гэх) дараах зүйлийг харилцан тохиролцож 2020 оны ____ сарын ____ -ны өдөр энэхүү ГЭРЭЭГ (цаашид “гэрээ” гэх) байгуулав.

1. Монгол Улсын Иргэний болон бусад хууль тогтоомжийн дагуу бараа, бүтээгдэхүүн нийлүүлэхтэй холбогдон захиалагч, нийлүүлэгчийн хооронд үүсэх харилцааг зохицуулах, харилцан хүлээх үүрэг, хариуцлагыг тогтооход энэхүү гэрээний ач холбогдол оршино.
2. Захиалагч нь **нийлүүлэх АУ-2020/39** г (цаашид “бараа” гэх) (цаашид “гэрээний үнэ” гэх) нийлүүлэхээр ирүүлсэн нийлүүлэгчийн тендерийг үүгээр хүлээн зөвшөөрч 3 сарын хугацаатай гэрээг байгуулав.. Гэрээний үнэ нь санхүүжилтийн нийт гүйцэтгэл болно.
3. Захиалагч нь барааны нийлүүлэлтийг өөрийн хөрөнгөөр санхүүжүүлнэ.
4. Нийлүүлэгч нь барааг захиалагчийн захиалгын дагуу нийлүүлж хүлээлгэж өгнө.
5. Дор дурдсан баримт бичиг нь гэрээний салшгүй хэсэг болно (цаашид “гэрээний баримт бичиг” гэх). Үүнд:
 - Гэрээ байгуулах эрх олгох тухай мэдэгдэл;
 - Үнийн санал;
 - Гэрээний тусгай нөхцөл;
 - Гэрээний ерөнхий нөхцөл;Техникийн тодорхойлолт болон бараа нийлүүлэлтийн хуваарь;
6. Нийлүүлэгч нь энэ гэрээний дагуу захиалагчийн төлөх төлбөрийг үндэслэн энэхүү гэрээний бүх нөхцөл, болзолд нийцүүлэн энд заасан барааг нийлүүлж, гэмтэл согог арилгах үүрэг хүлээнэ.
7. Захиалагч нь гэрээний дагуу нийлүүлэгчийн нийлүүлэх бараа болон гэмтэл согог арилгах үйлчилгээг үндэслэн гэрээний үнэ, эсхүл тухайн үед гэрээний заалтын дагуу төлөх бусад дүнг гэрээнд заасан хэлбэрээр нийлүүлэгчид төлөх үүрэг, хүлээнэ.
8. Гэрээнд холбогдох асуудлаар талууд албан бичгээр буюу шуудан, телекс, цахилгаан болон факсаар харилцана.

ЗАХИАЛАГЧИЙГ ТӨЛӨӨЛЖ: “ДЦС-4” ТӨХК-ИЙН

НИЙЛҮҮЛЭГЧИЙГ ТӨЛӨӨЛЖ:

ХААХ-ИЙН ДАРГА:

О.ГАНТӨМӨР

“.....” ХХК-ИЙН

МЕНЕЖЕР

ХУУЛИЙН ЗӨВЛӨХ

Ч.БЯМБАСҮРЭН

ГЭРЭЭНИЙ МЭРГЭЖИЛТЭН

С.ДОНИД

