



БАТЛАВ  
УЛААНБААТАР ХОТЫН ЕРӨНХИЙ МЕНЕЖЕР  
БӨГӨӨД ЗАХИРАГЧИЙН АЖЛЫН АЛБАНЫ  
ДАРГА Т.ГАНТӨМӨР

2020 оны .... дугаар сарын ...

**ЦАМХАГТ ГЭРЭЛ 3 БАЙРШИЛД СУУРИЛУУЛАХ, КАМЕРЖУУЛАЛТ  
/БЗД, 16, 19 ДҮГЭЭР ХОРОО/-ЫН АЖИЛ ХУДАЛДАН АВАХ  
ТЕНДЕРИЙН БАРИМТ БИЧИГ**

Төслийн нэр: Цамхагт гэрэл 3 байршилд суурилуулах, камержуулалт  
/БЗД, 16, 19 дүгээр хороо/  
Төслийн дугаар: УБЗАА ДХХ2020/015

## ОРШИЛ

Төрийн болон орон нутгийн өмчийн хөрөнгөөр бараа, ажил, үйлчилгээ худалдан авах ажиллагааны хууль тогтоомжийг хэрэгжүүлэхтэй холбогдуулан Сангийн яамнаас боловсруулсан энэхүү тендерийн жишиг баримт бичгийг захиалагч байгууллага нээлттэй болон хязгаарлагдмал тендер шалгаруулалт зарлахад ашиглана.

Энэхүү тендерийн жишиг баримт бичгийг инженерийн тусгай зохион байгуулалт, бүтэц бүхий байгууламж, үйлдвэрийн зураг төслийг боловсруулах, барих, түүний тоног төхөөрөмжийг нийлүүлэх, суурилуулах болон томоохон хэмжээний бараа нийлүүлж суурилуулах тендер шалгаруулалтад хэрэглэнэ.

Тендерийн жишиг баримт бичгийн тендер шалгаруулалтын өгөгдлийн хүснэгт (ТШӨХ) болон гэрээний тусгай нөхцөл (ГТН)-ийн холбогдох заалтуудад зарчмын бус өөрчлөлт оруулах замаар тухайн үйлдвэр байгууламжийн зураг, төслийг гаргах, барих, тоног, төхөөрөмж нийлүүлэх, суурилуулах ажлыг худалдан авах ажиллагаанд тавигдах шаардлагад нийцүүлбэл зохино. Эдгээр өөрчлөлтийг хийхдээ дараах удирдамжийг дагаж мөрдөнө. Үүнд:

1. Тендерийн баримт бичгийг худалдан авах ажлын онцлог байдалд нийцүүлэн энэхүү жишиг баримт бичгийн дагуу бэлтгэнэ.
2. Захиалагч тендерийн баримт бичгийг бэлтгэхдээ налуу үсгээр хаалтанд бичсэн жишээ, зааврын оронд тохирох үг өгүүлбэр, тоо хэмжээ, хувь, валют зэргийг бөглөнө. Тендерт оролцогчийн бөглөх хэсгийг захиалагч бөглөхгүй орхино.
3. Тендерийн жишиг баримт бичгийн зүүлт/тайлбар болон бүлэг бүрийн өмнө буй санамж нь тендерийн баримт бичиг бэлтгэж буй этгээдэд заавар өгөх зорилготой бөгөөд тендерийн баримт бичгийг эцэслэн боловсруулахдаа тэдгээрийг хасна.
4. Давхар дөрвөлжин хүрээнд бичигдсэн санамж нь тендерт оролцогчид зориулагдсан тул захиалагч тендерийн баримт бичиг бэлтгэхдээ түүнийг үлдээнэ.
5. Аль нэг нөхцөлийг хэд хэдэн бүлэг, зүйлд давхар заах шаардлагатай бол тэдгээр нь хоорондоо зөрчилдөхгүй байх ёстойг анхаарвал зохино.

Энэхүү тендерийн баримт бичигтэй холбоотой тодруулга, нэмэлт мэдээлэл авахыг хүсвэл дараах хаягаар холбоо барина уу.

Сангийн яамны Худалдан авах ажиллагааны бодлого, зохицуулалтын газар

Утас: 267416, 260206, 267648

Web: [www.e-procurement.mn](http://www.e-procurement.mn)

## Гарчиг

**НЭГ ҮЕ ШАТТАЙ ТЕНДЕР**.....

**I Бүлэг. Тендерт оролцогчид өгөх зааварчилгаа (ТӨӨЗ)** .....

Тендерт оролцогчид өгөх зааварчилгааны санамж .....

Гарчиг .....

**II Бүлэг. Тендер шалгаруулалтын өгөгдлийн хүснэгт (ТШӨХ)**.....

Тендер шалгаруулалтын өгөгдлийн санамж.....

**III Бүлэг. Техникийн тодорхойлолт ба зураг**.....

Техникийн тодорхойлолт ба зураг бэлтгэх санамж.....

**IV Бүлэг. Гэрээний ерөнхий нөхцөл (ГЕН)** .....

Гэрээний ерөнхий нөхцөлийн санамж.....

Гарчиг .....

**V Бүлэг. Гэрээний тусгай нөхцөл (ГТН)**.....

Гэрээний тусгай нөхцөлийн санамж.....

**VI Бүлэг. Жишиг маягт ба журам** .....

Жишиг маягт ба журмуудын санамж.....

1. Тендерийн маягт ба Үнийн хуваарь.....

2. Тендерийн баталгааны маягт (Банкны баталгаа).....

3. Тендерийн баталгааны маягт (Засгийн газрын бондын баталгаа) .....

4. Гэрээ байгуулах эрх олгох тухай мэдэгдэл

5. Гэрээний маягт болон хавсралтууд .....

6. Гүйцэтгэлийн баталгааны маягт .....

7. Урьдчилгаа төлбөрийн банкны баталгааны маягт.....

8. Ажил дуусгавар болгох гэрчилгээний маягт.....

9. Ажил хүлээн авах гэрчилгээний маягт .....

10. Захиалга өөрчлөх журам.....

**Хавсралт. Тендерийн урилга**

## I Бүлэг. Тендерт оролцогчид өгөх зааварчилгаа (ТӨӨЗ)

### ***Тендерт оролцогчид өгөх зааварчилгааны санамж***

Захиалагчийн шаардлагад нийцсэн тендер бэлтгэхэд нь зориулан тендерт оролцогчид шаардагдах мэдээллийг тендерийн баримт бичгийн энэ хэсэгт тусгана. Түүнчлэн тендер хүлээн авах, нээх, үнэлэх, гэрээ байгуулах эрх олгох тухай мэдээллийг багтаана. Эдгээр үйл ажиллагааг хэрэгжүүлэхдээ захиалагч тендерт оролцогчид өгөх зааварчилгааг чанд мөрдөнө.

**ТӨӨЗ-ны холбогдох зүйл, заалтыг өөрчлөхгүйгээр ашиглана. Худалдан авах ажиллагаа тус бүрийн онцлогоос хамаарч ТШӨХ-д тодорхойлсон шалгуур үзүүлэлт, холбогдох мэдээллийг нарийвчлан заах эсвэл нэмэлт, өөрчлөлт оруулах бол түүнийг Техникийн тодорхойлолт, зураг гэсэн гуравдугаар бүлэгт тусгана.**

Гүйцэтгэгчийн ажлын гүйцэтгэл, гэрээнд заасан төлбөр, эрсдэл, гэрээнд заасан талуудын хүлээх үүрэгтэй холбоотой харилцааг зохицуулах зүйлсийг энэ хэсэгт заагаагүй бөгөөд харин 4 дүгээр бүлэг /гэрээний ерөнхий нөхцөл/ болон 5 дугаар бүлэг /гэрээний тусгай нөхцөл/-д энэ талаарх харилцааг зохицуулсан. Захиалагчийн бэлтгэж буй баримт бичгийн бусад хэсэгт давхардсан заалтууд оруулж өгөх зайлшгүй шаардлагатай бол нэг ижил харилцааг зохицуулж буй заалтууд нь хоорондоо зөрчилдөхөөс зайлсхийх хэрэгтэй.

ТӨӨЗ нь тендерийн баримт бичгийн нэг хэсэг болох ба харин гэрээний хэсэг болохгүй.

## Гарчиг

- А. Ерөнхий зүйл** .....
  - 1. Тендерийн цар хүрээ.....
  - 2. Санхүүжилтийн эх үүсвэр .....
  - 3. Залилан мэхлэх болон авлигын үйлдэл
  - 4. Эрх бүхий тендерт оролцогч .....
  - 5. Эрх бүхий барилга, байгууламж, тоног төхөөрөмж, үйлчилгээ.....
  - 6. Тендерт оролцогчийн гэрээг хэрэгжүүлэх чадвар.....
  - 7. Тендерийн зардал
- Б. Тендерийн баримт бичиг**
  - 8. Тендерийн баримт бичгийн агуулга .....
  - 9. Тендерийн баримт бичгийг тодруулах
  - 10. Тендер ирүүлэхийн өмнөх уулзалт .....
  - 11. Тендерийн баримт бичигт нэмэлт, өөрчлөлт оруулах.....
- В. Тендер бэлтгэх** .....
  - 12. Тендерийн хэл .....
  - 13. Тендерийн баримт бичгийн иж бүрдэл
  - 14. Тендерт оролцогч түншлэл.....
  - 15. Хувилбарт тендер
  - 16. Тендерийн маягт болон үнийн хуваарь.....
  - 17. Тендерийн үнэ
  - 18. Тендерийн валют
  - 19. Тендерийн баталгаа .....
  - 20. Тендерийн хүчинтэй байх хугацаа .....
  - 21. Тендер ирүүлэх хувь болон гарын үсэг зурах .....
- Г. Тендер ирүүлэх**.....
  - 22. Тендерийг битүүмжлэх, бичиглэл хийх .....
  - 23. Тендер хүлээн авах эцсийн хугацаа .....
  - 24. Хугацаа хоцорсон тендер .....
  - 25. Тендерт нэмэлт, өөрчлөлт хийх, тендерийг солих, тендерийг буцаан авах
- Д. Тендерийг нээх, үнэлэх**.....
  - 26. Тендерийг нээх.....
  - 27. Нууцлал .....
  - 28. Тендерийг тодруулах
  - 29. Тендерийг хянан үзэх, алдааг залруулах .....
  - 30. Нэг валютад хөрвүүлэх .....
  - 31. Тендерийг үнэлэх.....
  - 32. Үнийг харьцуулах .....
  - 33. Дотоодын давуу эрх
  - 34. Захиалагчтай харилцах
- Е. Гэрээ байгуулах эрх олгох**.....
  - 35. Тендерт оролцогч эрх бүхий болон гэрээг хэрэгжүүлэх чадвартай болох  
нь/ Чадварыг дахин магадлах
  - 36. Гэрээ байгуулах эрх олгох шалгуур .....
  - 37. Гэрээ байгуулах эрх олгох тухай мэдэгдэл .....
  - 38. Гэрээнд гарын үсэг зурах.....
  - 39. Гүйцэтгэлийн баталгаа .....

## Тендерт оролцогчид өгөх зааварчилгаа

---

- 1. Тендерийн цар хүрээ**
- 1.1. Тендер шалгаруулалтын өгөгдлийн хүснэгт (цаашид ТШӨХ гэж товчлох)-д тодорхойлсон захиалагч (цаашид “захиалагч” гэх) нь энэ тендерийн баримт бичгийн ТШӨХ болон техникийн тодорхойлолтод заасан үйлдвэр, байгууламжийн зураг, төслийг боловсруулах бараа, материал болон тоног төхөөрөмжийг хүргэх, суурилуулах тухай гэрээ байгуулахаар энэхүү тендер шалгаруулалтыг зохион байгуулж байна.
- 1.2. Энэхүү тендерийн баримт бичигт өөрөөр заагаагүй бол аливаа тайлбар, тодорхойлолт, нэр томъёог Гэрээний ерөнхий нөхцөлд тодорхойлсноор ойлгоно.
- 2. Санхүүжилтийн эх үүсвэр**
- 2.1. Захиалагч ТШӨХ-д заасан эх үүсвэрийн хөрөнгөөр санхүүжүүлнэ.
- 3. Залилан мэхлэх болон авлигын үйлдэл**
- 3.1 Захиалагчийг төлөөлөн худалдан авах ажиллагаанд оролцож байгаа төрийн албан хаагч болон тендерт оролцогч, нийлүүлэгч буюу гэрээ хэрэгжүүлэгч бүр худалдан авах ажиллагаанд оролцох, худалдан авах гэрээг хэрэгжүүлэхдээ ёс суртахууны өндөр хэм хэмжээг сахин биелүүлнэ.
- 3.2 Худалдан авах ажиллагаанд оролцож байгаа төрийн албан хаагч болон тендерт оролцогч нь Авлигын эсрэг хууль, Шударга бус өрсөлдөөнийг хориглох тухай хууль болон Эрүүгийн хуульд заасан авлига, залилан мэхлэх, зохиомол тохиролцоо хийх, айлган сүрдүүлэх үйлдлийн аль нэгэнд холбогдсон талаар бодитой мэдээлэл байгаа бол холбогдох албан тушаалтан, хууль, хяналтын байгууллагад зохих ёсоор мэдэгдэнэ.
- (a) захиалагч дээр дурдсан ойлголтуудыг дараах байдлаар ойлгоно:
- (i) “Авлига” гэдэг нь худалдан авах ажиллагаа болон гэрээний гүйцэтгэлд оролцож буй төрийн албан хаагчийн үйл ажиллагаанд нөлөөлөх зорилгоор шууд болон шууд бусаар үнэ бүхий зүйл санал болгох, хүсэх, өгөх, хүлээж авах үйлдлүүдийг
- (ii) “Залилан мэхлэх ажиллагаа” гэдэг нь худалдан авах ажиллагаа болон гэрээний гүйцэтгэлд нөлөөлөх зорилгоор баримтыг нуун дарагдуулах, орхигдуулах үйлдэлүүдийг
- (iii) “Зохиомол тохиролцоо хийх” гэдэг нь хоёр болон түүнээс дээш тендерт оролцогчид далдуур эсвэл мэдэж байхад нь хоорондоо тохиролцон, өрсөлдөөнөөс гадуур, зохиомол үнэ тогтоохыг
- (iv) “Айлган сүрдүүлэх” гэдэг нь худалдан авах ажиллагаа, гэрээний гүйцэтгэлд оролцож байгаа хүмүүсийн шийдвэрт нөлөөлөх зорилгоор тэдний амь

нас, эд хөрөнгөнд хохирол учруулахаар шууд болон шууд бусаар заналхийлэх үйлдлийг тус тус ойлгоно.

(б) Тендерт оролцогч нь тендер шалгаруулалтад оролцох явцдаа авлига, залилан мэхлэх, хуйвалдаан, дарамтлах үйлдэлд холбогдсон нь тогтоогдвол түүнд гэрээ байгуулах эрх олгохоос татгалзана;

(в) Тендерт оролцогч гэрээг гүйцэтгэх хугацааны аль ч үед хувь хүн болон компаниуд шууд болон төлөөлөгчдөөрөө дамжуулан авлига, залилан мэхлэлт, хуйвалдаан, дарамтлах үйлдэлд оролцсон нь тогтоогдвол тухайн тендерт оролцогчийн гэрээнээс татгалзаж, тендерт оролцох эрх нь хязгаарлагдсан этгээдийн бүртгэлд бүртгэнэ.

#### **4. Эрх бүхий тендерт оролцогч**

4.1 Тендерийн урилга нь эрх бүхий тендерт оролцогч бүрт нээлттэй. Төрийн болон орон нутгийн өмчийн хөрөнгөөр бараа, ажил, үйлчилгээ худалдан авах тухай хуулийн 9.3 дахь хэсэгт заасныг үндэслэн гадаадын этгээдийг тендерт оролцуулахгүй байхаар шийдвэрлэж тендерийн урилгад зааснаас бусад тохиолдолд тендерт оролцогч болон тендерт оролцогч түншлэлийн гишүүн бүр нь аль ч улсын харъяалалтай байж болно.

4.2 Дараах тохиолдолд тендерт оролцогч (түншлэлийн гишүүн бүрт нэгэн адил хамаарна)-ийг эрх бүхий бус гэж үзнэ. Үүнд:

4.2.1 Төлбөрийн чадваргүй болсон, татан буугдаж байгаа, дампуурлаас зайлсхийх зорилгоор зээлдүүлэгчтэй тохиролцсон, бизнесийн үйл ажиллагааг нь зогсоосон, эсхүл үүсгэн байгуулагдсан улсын хуулийн дагуу дээр дурдсантай адилтгах нөхцөлд байгаа;

4.2.2 Монгол Улсын, эсхүл үүсгэн байгуулагдсан улсын хуулийн дагуу татвар, хураамж, төлбөрөө төлөөгүй;

4.2.3 Төрийн өмчит болон төрийн өмчийн оролцоотой хуулийн этгээд нь бүтэц, зохион байгуулалт болон санхүүгийн хувьд захиалагчаас хараат байдлаар үйл ажиллагаа явуулдаг бол /Төсвийн байгууллагын удирдлага, санхүүжилтийн тухай хуульд зааснаар төр ашгийн төлөө үйл ажиллагааг зөвхөн төрийн өмчит үйлдвэрийн газар болон төрийн өмчийн оролцоотой хуулийн этгээдээр дамжуулан явуулахаар заасан тул эдгээрээс бусад төрийн байгууллага, албан газар тендерт оролцох эрхгүй/;

4.2.4 Сүүлийн 3 жилийн хугацаанд худалдан авах ажиллагаанд оролцохдоо гэрээгээр хүлээсэн үүргээ ноцтой зөрчсөн, биелүүлээгүй, эсхүл мэргэжлийн үйл ажиллагаанд алдаа гаргасныг шүүх, эрх бүхий байгууллага тогтоосон;

4.2.5 Тендерт оролцогч (туслан гүйцэтгэгч бүрийг оролцуулан) нь бараа, ажил, үйлчилгээний зураг төсөл, техникийн тодорхойлолт болон бусад баримт бичгийг бэлтгэсэн, эсхүл гэрээний хэрэгжилтийг хянах, зөвлөх үйлчилгээ үзүүлэхээр нэр нь дэвшигдсэн этгээдтэй нэгдмэл сонирхолтой;

- 4.2.6 Илт худал мэдээлэл бүхий тендер ирүүлснийг эрх бүхий байгууллага тогтоосон;
- 4.2.7 Сүүлийн 3 жилийн хугацаанд Авлигын эсрэг хууль, Шударга бус өрсөлдөөнийг хориглох тухай хууль болон Эрүүгийн хуульд заасан авлигын, залилан мэхлэх, зохиомол тохиролцоо хийх, айлган сүрдүүлэх үйлдлийн аль нэгэнд холбогдсон болохыг шүүх тогтоосон;
- 4.2.8 Энэхүү тендер шалгаруулалтад оролцож байгаа хоёр буюу түүнээс дээш тооны тендерт оролцогчийн хууль ёсны төлөөлөгч нь нэг этгээд бол;
- 4.2.9 Энэхүү тендерийн баримт бичгийн 15 дугаар зүйлд хувилбарт тендер ирүүлэхийг зөвшөөрснөөс бусад тохиолдолд тухайн тендер шалгаруулалтад аливаа тендерт оролцогч нэгээс дээш тендер ирүүлсэн бол; (Гэвч энэхүү заалт нь аливаа этгээдийг нэгээс дээш тендерт туслан гүйцэтгэгчээр оролцохыг, эсхүл нэг тендер шалгаруулалтад нэгээс олон багцад тендер ирүүлэхийг хязгаарлахгүй)
- 4.3 Тендерт оролцогч нь 4.2.1-4.2.9-д дурдсан нөхцөл үүссэн эсэх тухай мэдэгдлийг захиалагчид бичгээр гаргаж өгөх үүрэгтэй. Эдгээр нөхцөл үүссэн эсэхийг магадлах зорилгоор захиалагчаас тавьсан шаардлагын дагуу тендерт оролцогч холбогдох баримт, нотолгоог захиалагчид ирүүлнэ.
- 4.4 Тендерт оролцогч нь эрх бүхий эсэхийг дараах мэдээлэл, нотлох баримтад үндэслэн тогтооно. Үүнд:
- (а) хуулийн этгээдийн бүртгүүлсэн газар, бизнесийн үйл ажиллагааны үндсэн чиглэл, хаягийг тодорхойлсон улсын бүртгэлийн гэрчилгээний эхээс хийсэн хуулбар, эсвэл үүсгэн байгуулагдсан улсын түүнтэй адилтгах бусад баримт бичиг;
  - (б) тендерт оролцогчийг төлөөлж гарын үсэг зурах этгээдийн итгэмжлэл;
  - (в) ТШӨХ-д шаардсан бол тухайн төрлийн ажил, бараа, үйлчилгээг гүйцэтгэх, нийлүүлэх, үзүүлэх тусгай зөвшөөрөл;
  - (г) Шүүх, эрх бүхий байгууллагын гаргасан шийдвэр. Тендерт оролцогчийн хувьд ТООЗ-ны 4.2.2, 4.2.4, 4.2.6 болон 4.2.7 –д дурдсан нөхцөл байдал үүсч байсан бол энэ тухайгаа захиалагчид мэдэгдэж холбогдох шүүх, эрх бүхий байгууллагын гаргасан шийдвэрийг тендерийн хамт ирүүлэх үүрэгтэй.

**5. Эрх бүхий барилга, байгууламж, тоног**

- 5.1 Гэрээнд заагдсан үйлдвэрийн байгууламж, тоног төхөөрөмж, нийлүүлэх болон суурилуулах үйлчилгээ нь аль ч улс орны гарал үүсэлтэй байж болно.

**төхөөрөмж,  
үйлчилгээ**

5.2 Энэхүү зааварчилгааны 5.2-т дурьдсан “гарал үүсэл” гэдэгт тухайн байгууламж, тоног төхөөрөмж болон түүний эд ангийг олборлосон, ургуулсан, бий болгосон, хийж бүтээсэн газрыг хэлнэ. Үйлдвэрийн байгууламж, тоног төхөөрөмжийн дийлэнх хэсгийг нь үйлдвэрлэх, боловсруулах замаар бүтээсэн, эд ангиудыг нь угсрах замаар түүнийг бүрдүүлэгч эд ангиудын үндсэн шинж чанар, зориулалт, ашиглалтын хэлбэрээс нь илт өөр арилжааны шинэ бүтээгдэхүүн гаргаж ирэхийг хэлнэ.

**6. Тендерт  
оролцогчийн  
гэрээг  
хэрэгжүүлэх  
чадвар**

6.1 Бүх тендерт оролцогч нь VI бүлэгт заасан “Тендерийн маягт, Чадварын мэдээлэл, Гэрээ байгуулах эрх олгох тухай мэдэгдэл болон Гэрээний маягт” –ын дагуу мэдээлэл ирүүлэх, ажил гүйцэтгэхээр санал болгож буй аргачлал болон хуваарь, шаардлагатай бол зураг, ажлын графикийн хамт ирүүлэх ёстой.

6.2 Хэрэв захиалагч урьдчилсан сонголт явуулаагүй бөгөөд ТШӨХ-д өөрөөр заагаагүй бол бүх тендерт оролцогч нар гэрээг хэрэгжүүлэх чадварыг тогтоохтой холбогдуулан захиалагчийн шаардсан дараах мэдээллийг нотлох баримт болгон тендерийн хамт ирүүлнэ. Үүнд:

- (а) хуулийн этгээдийн бүртгүүлсэн газар, бизнесийн үйл ажиллагааны үндсэн чиглэл, хаягийг тодорхойлсон улсын бүртгэлийн гэрчилгээ болон тусгай зөвшөөрлийн дагуу хийгдэх ажлын тухайд уг ажлыг гүйцэтгэх тусгай зөвшөөрлийн эхээс хийсэн хуулбар, тендерт оролцогчийг төлөөлж гарын үсэг зурсан этгээдийн итгэмжлэл;
- (б) санхүүгийн чадавхийг харуулах сүүлийн ТШӨХ-д заасан тоо бүхий жилийн санхүүгийн тайлан. Хэрэв ТШӨХ-д тусгайлан заасан бол санхүүгийн тайланг аудитаар баталгаажуулсан байна;
- (в) гэрээг гүйцэтгэх удирдах болон техникийн голлох боловсон хүчний чадвар, туршлагын талаарх мэдээлэл;
- (г) ТШӨХ-д заасан жилийн хугацаанд хийж гүйцэтгэсэн байгууламжийн зураг төсөл боловсруулах, барих, түүний тоног төхөөрөмжийг хүргэх, суурилуулах гэрээний нийт мөнгөн дүнг жил жилээр харуулсан жагсаалт;
- (д) тухайн тендерт оролцогч ТШӨХ-д заасан жилийн хугацаанд төрөл болон хэмжээгээр ижил төстэй ажил хийж гүйцэтгэсэн туршлагыг жил жилээр харуулсан мэдээлэл, одоо хийж байгаа болон хийхээр төлөвлөсөн ажлын тухай дэлгэрэнгүй мэдээлэл, тэдгээр гэрээний талаар лавлах мэдээлэл авч болох үйлчлүүлэгч, захиалагчийн хаяг;
- (е) гэрээг гүйцэтгэхэд ашиглагдах санал болгож буй үндсэн машин механизм, тоног төхөөрөмжийн нэр төрөл;
- (ё) гэрээний гүйцэтгэлийн дараа тухайн ТШӨХ-д заасан хугацаанд уг тоног төхөөрөмжийн хэвийн үйл ажиллагааг хангахад зориулан тухайн тоног төхөөрөмж, түүнд шаардагдах сэлбэг, багаж, хэрэгсэл авч болох эх сурвалж зэрэг шаардлагатай мэдээлэл
- (ж) тендерийн баримт бичигт заасан тоног төхөөрөмж, үйлдвэрлэлийн хэрэгслүүдийн хүчин чадал, бүтээмж нь

захиалагчийн заасан техникийн тодорхойлолтод бүрэн нийцэж байгаа тухай нотлох баримтыг хавсаргана.

- (з) тендерт оролцогч нь гэрээний дагуу нийлүүлэх болон суурилуулах тоног төхөөрөмжийг өөрөө үйлдвэрлэдэггүй, суурилуулдаггүй тохиолдолд тухайн байгууламж, тоног төхөөрөмжийг захиалагчийн улсад угсарч, суурилуулах зөвшөөрлийг үйлдвэрлэгчээс нь авсан байх
- (и) заавал дагалдах ёстой үйлчилгээ, засвар, сэлбэг хэрэгслийн төрөл, тоо ширхэг, эдэлгээний хугацаа
- (й) тухайн зүйлийн хувьд тавигдах ТООЗ-ны 4.1-д заасан шаардлага болон тендерт оролцогчид тавигдах хамгийн бага шалгуур үзүүлэлтийг үйлдвэрлэгч нь хангасан байх
- (к) гэрээг гүйцэтгэхэд эргэлтийн хөрөнгө хүрэлцээтэй эсэхийг нотлох баримт бичиг (үүнд зээл авах баталгаажсан боломж болон боломжтой санхүүгийн бусад эх үүсвэр);
- (л) захиалагч тендерт оролцогчийн харилцагч банкнаас тодорхойлолт хүсэхэд татгалзах зүйлгүй тухай тендерт оролцогчийн албан мэдэгдэл;
- (м) одоогийн ба сүүлийн 3 жилийн хугацаанд тендерт оролцогчийн оролцсон аливаа шүүхийн зарга, маргааны талаарх мэдээлэл;
- (н) ТШӨХ-д тусгайлан зааснаас бусад тохиолдолд гэрээний үнийн дүнгийн 10-аас дээш хувьтай тэнцэх ажлыг туслан гүйцэтгэгчээр гүйцэтгүүлэх бол түүнийг түншлэл гэж үзэж, түншлэгч компанийн талаарх мэдээллийг мөн ирүүлнэ. Туслан гүйцэтгүүлэх ажлын талаарх мэдээллийг тендерийн саналд тусгаж ирүүлнэ. Туслан гүйцэтгэгчээр гүйцэтгүүлж болох ажлын нийт өртөгийн дээд хязгаарыг ТШӨХ-д тодорхойлно.
- (о) туслан гүйцэтгэгч нь ТООЗ-ны 4.2-т заасан шаардлагуудыг хангасан байх, нийлүүлэх тоног төхөөрөмж, үйлдвэрлэлийн хэрэгсэл, үзүүлэх үйлчилгээ нь тендерийн баримт бичигт заасан шаардлагыг хангасан байна.

6.3. Тендерт оролцогч ТООЗ-ны 1.1-д заасан байгууламжийн зураг төсөл боловсруулах, барих, түүний тоног төхөөрөмжийг хүргэх, суурилуулах тухай гэрээг хэрэгжүүлэхийн тулд дор дурдсан чадварын доод шалгуур үзүүлэлтийг хангасан байна. Үүнд:

- (а) ТШӨХ-д заасан жилийн хугацаанд гүйцэтгэсэн байгууламжийн зураг төсөл боловсруулах, барих, түүний тоног төхөөрөмжийг хүргэх, суурилуулах ажлын нийт мөнгөн дүнгийн нэг жилд гүйцэтгэсэн ажлын арифметик дундаж борлуулалтын хэмжээ нь ТШӨХ-д заасан мөнгөн дүнгээс багагүй байх;
- (б) сүүлийн ТШӨХ-д заасан жилийн хугацаанд хэрэгжүүлсэн тухайн гэрээтэй ижил төстэй, доод тал нь нэг удаагийн гэрээний үндсэн гүйцэтгэгчээр ажилласан туршлага(энэ шаардлагыг хангахын тулд нэрлэсэн ажлын доод тал нь 70 хувь нь гүйцэтгэгдсэн байх шаардлагатай);
- (в) ТШӨХ-д заасан үндсэн тоног төхөөрөмж, техник хэрэгслийг цаг хугацаанд нь олж (өөрийн, түрээслэх, хөлслөн авах г.м.) бэлэн байлгах санал;

- (г) гэрээнд заасан ажилтай төрөл, дүнгээрээ дүйцэх ажил дээр ТШӨХ-д зааснаас доошгүй жил, түүний дотор ТШӨХ-д зааснаас доошгүй жилд нь гэрээг хариуцаж ажилласан туршлага бүхий ерөнхий инженертэй байх;
- (д) бусад гэрээт ажилд ашиглагдах буюу ашиглаж буй хөрөнгө болон энэ гэрээний дагуу хийгдэж болох урьдчилгаа төлбөрийг оролцуулахгүйгээр түргэн хөрвөх чадвартай хөрөнгө болон авах боломжтой зээл нь ТШӨХ-д дурдсан дүнгээс багагүй байх.

6.4. Тендерт оролцогч түншлэлийн хувьд 6.3 (а) ба (д)-д заасан чадварын доод шалгуур үзүүлэлтийг хангаж буй эсэхийг тодорхойлохын тулд түншлэлийн гишүүн тус бүрийн үзүүлэлтийг хооронд нь нэмнэ. Гэхдээ гишүүн тус бүр 6.3 (а) ба (д)-д заасан чадварын доод шалгуур үзүүлэлтийн доод тал нь 25 хувийг, төлөөлөх эрх бүхий гишүүн доод тал нь 40 хувийг хангасан байх ёстой. Энэ шаардлагыг биелүүлээгүй тохиолдолд түншлэлийг тухайн чадварын шаардлагыг хангаагүй гэж үзэж тендерээс нь татгалзана. Тендерт оролцогч 6.3 (б), (в), (г)-д заасан чадварын доод шалгуур үзүүлэлтийг хангаж буй эсэхийг тодорхойлохын тулд түншлэлийн гишүүн тус бүрийн нөөц бололцоог хамтад нь харгалзан үзнэ.

6.5. Тендерт оролцогч чадварын доод шалгуур үзүүлэлтийг хангаж буй эсэхийг тодорхойлоход түүний туслан гүйцэтгэгчийн ажлын туршлага, санхүүгийн нөөц бололцоог харгалзан үзэхгүй. Гэвч туслан гүйцэтгэгчийн гүйцэтгүүлэх ажилд тусгай зөвшөөрөл шаардагдах бол туслан гүйцэтгэгч уг шаардлагыг хангасан байвал зохино.

## **7. Тендерийн зардал**

7.1 Тендерт оролцогч тендерээ бэлтгэх, хүргүүлэхтэй холбогдон гарах бүх зардлыг хариуцах бөгөөд Захиалагч энэхүү зардалтай холбогдох ямар ч хариуцлага хүлээхгүй.

7.2 Тендерт оролцогч нь тендерийн баримт бичиг бэлтгэх болон тоног төхөөрөмжийг нийлүүлэх, суурилуулах гэрээ байгуулах явцдаа тоног төхөөрөмж суурилуулах газар, орчныг өөрийн биеэр очиж шалгаж үзэх зэргээр шаардлагатай мэдээллийг өөрөө олж авна. Газар дээр нь очиж танилцах өртөг нь тендерт оролцогчдын өөрсдийнх хариуцах зардал болно.

7.3 Тендерт оролцогч, түүний ажилтнууд болон төлөөний хүмүүс нь дээр дурдсан шалгалтыг хийх зорилгоор захиалагчийн эзэмшлийн газар дээр очиж үзэх шаардлагатай бол захиалагчаас зөвшөөрөл авах бөгөөд тэгэхдээ тендерт оролцогч нь холбогдох бүх зардлыг мөн түүнчлэн тухайн шалгалттай холбоотой гарч болох аливаа үхэл, гэмтэл бэртэл, эд хөрөнгийн эвдрэл, гэмтэл зэргийг Захиалагч хариуцахгүй гэсэн баталгааг гаргаж өгч байж уг зөвшөөрлийг авна.

### **Б.Тендерийн баримт бичиг**

## **8. Тендерийн баримт бичгийн агуулга**

8.1 Шаардагдах техник хэрэгсэл, тендер шалгаруулалтын журам, гэрээний нөхцөлүүд болон техникийн шаардлагууд нь тендерийн баримт бичигт тусгагдсан байна. Тендерийн баримт бичиг нь дараах хэсгүүдээс бүрдэнэ:

Тендерт оролцогчид өгөх зааварчилгаа (ТӨӨЗ)  
Тендер шалгаруулалтын өгөгдлийн хүснэгт (ТШӨХ)  
Техникийн тодорхойлолт болон зураг (ТТЗ)  
Гэрээний ерөнхий нөхцөл (ГЕН)  
Гэрээний тусгай нөхцөл (ГТН)  
Маягтууд ба журмууд (МЖ)

1. Тендерийн маягт болон үнийн хуваарь
2. Тендерийн баталгааны маягт (Банкны баталгаа)
3. Тендерийн баталгааны маягт (Засгийн газрын бондын баталгаа)
4. Гэрээ байгуулах эрх олгох тухай мэдэгдэл
5. Гэрээний маягт болон хавсралтууд
6. Гүйцэтгэлийн баталгааны маягт
7. Урьдчилгаа төлбөрийн банкны баталгааны маягт
8. Ажил дуусгавар болох гэрчилгээний маягт
9. Ажил хүлээн авах гэрчилгээний маягт
10. Захиалгыг өөрчлөх журам

Бараа, үйлчилгээ, ажил нийлүүлэх шалгуур үзүүлэлтүүд.

Хавсралт: Тендерийн урилга

- 8.2 Тендерийн урилга нь Тендерийн баримт бичгийн хэсэг болохгүй.
- 8.3 Хэрэв тендерт оролцох сонирхолтой аливаа этгээд тендерийн баримт бичгийг захиалагчаас шууд аваагүй бол тендерийн баримт бичиг болон түүнд оруулсан нэмэлт, өөрчлөлт дутуу байх, мэдээлэл буруу байхтай холбоотой хариуцлагыг захиалагч хүлээхгүй.
- 8.4 Тендерт оролцогч нь тендерийн баримт бичигт заасан бүх зааварчилгаа, маягтууд, техникийн тодорхойлолт болон бусад нөхцөл, мэдээллийг судалсан байна. Тендерийн баримт бичигт шаардсан мэдээлэл дутуу байх, эсвэл тавьсан шаардлагад бүрэн нийцээгүй тендер ирүүлэх нь тухайн тендерээс татгалзах үндэслэл болно.

## **9. Тендерийн баримт бичгийг тодруулах**

- 9.1 Тендерт оролцохыг сонирхогч аливаа этгээд нь тендерийн баримт бичгийн талаар ямар нэг тодруулга авах шаардлагатай бол энэ тухай хүсэлтээ бичгээр гаргаж шуудан эсвэл утсан холбоо ("утсан холбоо"-нд зөвхөн телекс болон факсыг хамруулна)-гоор ТШӨХ-д заасан захиалагчийн хаягаар ирүүлнэ. Захиалагч тендер хүлээн авах эцсийн хугацаанаас ТШӨХ-д заасан хоногийн өмнө хүлээн авсан хүсэлтэд хариу өгнө. Хүсэлтийн агуулга, түүнд өгөх захиалагчийн хариуг хүсэлтийн эх сурвалжийг дурдалгүйгээр тендерийн баримт бичиг худалдан авсан бүх тендерт оролцогчид бичгээр гаргаж шуудан эсхүл утсан холбоогоор нэгэн зэрэг мэдэгдэнэ.
- 9.2 Тухайн тодруулгын үр дүнд захиалагч тендерийн баримт бичигт нэмэлт, өөрчлөлт оруулах шаардлагатай гэж үзвэл энэхүү ТӨӨЗ-ны 11 дүгээр зүйл, 20.2 дахь хэсэгт заасныг баримтална.

**10. Тендер ирүүлэхийн өмнөх уулзалт**

10.1 Тендер ирүүлэхийн өмнөх уулзалтыг зохион байгуулах талаар ТШӨХ-д заасан бол тендерт оролцохыг сонирхогч буюу түүний томилсон төлөөлөгч нарыг урьж оролцуулна. Уг уулзалт нь тендер бэлтгэх явцад үүсч болох аливаа асуудлыг тодруулах, энэ талаар тендерт оролцогчдоос тавьж буй асуултанд хариу өгөх зорилготой байна.

10.2 Энэхүү зорилгын үүднээс тендерт оролцохыг сонирхогч өөрийн асуултыг дээрх уулзалтыг зохион байгуулахаас өмнө бичгээр ирүүлж болно.

10.3 Эдгээр асуултын агуулга, түүний талаарх хариуг тусгасан уулзалтын тэмдэглэл болон уулзалтын дараагаар бэлтгэгдсэн бусад хариу зэргийг асуулт тавьсан эх сурвалжийг дурдалгүйгээр тендерийн баримт бичиг худалдан авсан бүх тендерт оролцогчид бичгээр үйлдэж шуудангаар эсхүл утсан холбоогоор нэгэн зэрэг мэдэгдэнэ.

10.4 Тендер ирүүлэхийн өмнөх уулзалтын үр дүнд захиалагч тендерийн баримт бичигт нэмэлт, өөрчлөлт хийх шаардлагатай гэж үзвэл энэхүү ТӨӨЗ-ны 11 дүгээр заалтыг баримтална.

10.5 Тендер ирүүлэхийн өмнөх уулзалтанд оролцоогүй шалтгаанаар тендерт оролцохыг сонирхогч этгээдийн тендерт оролцох эрхийг хязгаарлаж болохгүй.

**11. Тендерийн баримт бичигт нэмэлт, өөрчлөлт оруулах**

11.1 Захиалагч тендер хүлээн авах эцсийн хугацаа дуусахаас өмнө тендерийн баримт бичигт нэмэлт, өөрчлөлт оруулж болно.

11.2 Ийнхүү хийсэн аливаа нэмэлт, өөрчлөлт нь тендерийн баримт бичгийн салшгүй хэсэг болох бөгөөд түүнийг захиалагчаас худалдан авсан бүх тендерт оролцогчдод бичгээр үйлдэж шуудангаар эсхүл утсан холбоогоор нэгэн зэрэг мэдэгдэнэ. Тендерт оролцогч нэмэлт, өөрчлөлт тус бүрийг хүлээн авсан тухайгаа захиалагчид утсан холбоогоор мэдэгдэх үүрэгтэй.

11.3 Шаардлагатай бол тендерийн баримт бичигт орсон нэмэлт, өөрчлөлтийг тендер бэлтгэхдээ авч үзэхэд шаардагдах хангалттай хугацаа тендерт оролцогчид олгох үүднээс захиалагч 20.2-т заасны дагуу тендер хүлээн авах эцсийн хугацааг сунгаж болно.

**В. Тендер бэлтгэх**

**12. Тендерийн хэл**

12.1 Тендер, түүнчлэн тендертэй холбоотойгоор захиалагч тендерт оролцогчийн хооронд харилцаж буй албан бичиг, захидлууд болон бусад баримт материалыг ТӨӨЗ-ны дагуу бэлтгэх ба холбогдох бүх баримт бичиг нь монгол хэл дээр, гадаадын этгээд худалдан авах ажиллагаанд оролцох эрхтэй бол тэдгээр нь ТШӨХ-д заасан хэл дээр байна. Тендерийн баримт бичиг/ТББ/-ийн монгол хэл дээрх хувь гадаад хэл дээрхтэй зөрчилдвөл монгол хэл дээр бэлтгэсэн ТББ-ийн заалтыг баримтална.

12.2 Аливаа тендерийг дагалдах баримт бичиг, хэвлэмэл материал нь өөр хэл дээр байж болох бөгөөд энэ тохиолдолд тэдгээрийн тендерт холбогдох хэсгийг ТООЗ-ны 12.1-д заасан хэл рүү хөрвүүлсэн орчуулгыг тендерт оролцогч давхар бэлтгэж ирүүлэх бөгөөд уг орчуулгыг тендерийг хянан үзэх, үнэлэхэд харгалзана.

**13. Тендерийн баримт бичгийн иж бүрдэл**

13.1 Тендерт оролцогчийн бэлтгэж ирүүлэх тендер нь дараахь баримт бичгүүдээс бүрдэнэ:

- (а) ТООЗ-ны 16 дугаар зүйлд заасан маягтын дагуу бэлтгэсэн тендерийн санал;
- (б) ТООЗ-ны 16, 17 дугаар зүйлийн дагуу бэлтгэж ирүүлэх бараа хүргэх, суурилуулах үнийн хуваарь;
- (в) Захиалагч ТООЗ-ны 19 дүгээр зүйлд ирүүлэхийг шаардсан тендерийн баталгаа;
- (г) тендерт оролцогчийг төлөөлж ТООЗ-ны 21 дүгээр зүйлд заасны дагуу тендерт гарын үсэг зурах этгээдийн гарын үсгийн баталгааг бичгээр гаргасан байх, түүний итгэмжлэл;
- (д) тендерт оролцогчийг тухайн тендерт оролцох эрх бүхий гэдгийг тогтооход шаардлагатай ТООЗ-ны 4 дүгээр зүйлд заасан нотлох баримтууд;
- (е) тендерт оролцогч нь тухайн гэрээг хэрэгжүүлэх чадвартай болохыг тогтооход шаардлагатай ТООЗ-ны 6 дугаар зүйлд заасан нотлох баримтууд;
- (ё) ТООЗ-ны 15 дугаар зүйлд захиалагч тусгайлан зөвшөөрсөн тохиолдолд ирүүлэх хувилбарт тендер;
- (ж) ТООЗ-ны дагуу бэлтгэж ирүүлэх шаардлагатай бусад буюу ТШӨХ-д шаардсан материал.

Тендерт оролцогчийн тендер нь шалгарсан тохиолдолд түүний гэрээний үүргийг биелүүлэх чадвартайг нотлох баримт бичиг нь түүнийг Захиалагчийн тавьж буй санхүүгийн, техникийн, үйлдвэрлэлийн, худалдан авах ажиллагааны, тээвэрлэлтийн, угсралтын болон гэрээний үүрэг биелүүлэхэд шаардагдах бусад шалгуурт нийцэж байгааг болон ялангуяа ТШӨХ-д заасан туршлага болон бусад шалгуур үзүүлэлтийг хангаж байгааг нотолсон байна.

**14. Тендерт оролцогч түншлэл**

14.1 Хоёр ба түүнээс дээш тооны хуулийн этгээд хамтран ажиллах гэрээний үндсэн дээр нэг тендерт оролцогч /цаашид талуудыг хамтад нь “түншлэл” гэх, тус бүрийг нь “түншлэлийн гишүүн” гэх/ болж тендер ирүүлэх тохиолдолд

ТШӨХ-д өөрөөр заагаагүй бол дараах шаардлагыг хангасан байна. Үүнд:

- (а) Тендерийн баримт бичгийн 3 дугаар хавсралтад шаардсан бүх мэдээллийг түншлэлийн гишүүн тус бүрээр гаргаж ирүүлэх.
- (б) Түншлэлийн бүх гишүүдийн хувьд тендерт хүчин төгөлдөр байхаар тендерт гарын үсэг зурсан байх
- (в) Энэхүү байгууламжийн зураг төсөл боловсруулах, барих, түүний тоног төхөөрөмжийг нийлүүлэх, хүргэх, суурилуулах гэрээг хэрэгжүүлэхэд бүх гишүүн хамтран болон тус тусдаа хүлээх хариуцлагыг тодорхойлж хамтран ажиллах гэрээнд тусгасан байх;
- (г) түншлэлийн аль нэг болон бүх гишүүний нэрийн өмнөөс үүрэг хүлээх, зааварчилгаа хүлээн авахад тэдгээрийг төлөөлөх эрх бүхий нэг гишүүн томилох;
- (д) нийт гэрээний гүйцэтгэл, түүний дотор төлбөр тооцоог зөвхөн төлөөлөх эрх бүхий гишүүнтэй харилцаж, гүйцэтгэх тухай хамтран ажиллах гэрээгээр зохицуулсан байх;
- (е) Түншлэлийн гэрээний хувийг тендерийн хамт ирүүлэх.

Түншлэлийн хувьд шаардлагад нийцсэн байхын тулд гишүүн тус бүр нь гэрээний өгөгдөлд заасан гэрээний бүрэлдэхүүн хэсгүүдийг гүйцэтгэх тендерт оролцогчдод тавигдах хамгийн бага шалгуур үзүүлэлтийг хангасан байх. Энэ шаардлагыг бүрэн хангаагүй түншлэлийн тендерээс татгалзана.

(ё) Тухайн тендерт нэг хуулийн этгээд зөвхөн нэг л түншлэлд гишүүн байх ба түншлэлийн гишүүн хэлбэрээр давтан оролцсон байвал уг тендерүүдээс татгалзана.

## 15. Хувилбарт тендер

15.1. ТШӨХ-д өөрөөр тусгайлан зааснаас бусад тохиолдолд тендерт оролцогч тендерийн баримт бичгийн шаардлагад нийцсэн зөвхөн нэг тендер ирүүлэх ба хувилбарт тендер ирүүлэхийг үл зөвшөөрнө.

- (а) Хэрэв ТШӨХ-д тоног төхөөрөмж, үйлдвэрлэлийн хэрэгслийн тодорхой хэсэгт нь хувилбарт шийдэл ирүүлж болохыг зөвшөөрсөн бол хувилбарт шийдэл орсон хэсгийг III бүлэг буюу техникийн тодорхойлолт, зураг схемд дэлгэрэнгүй тайлбарлана.
- (б) Хувилбарт тендерийн тоног төхөөрөмж, үйлдвэрлэлийн хэрэгслийн техникийн шаардлага хангаж байгаа эсэх, бүтээмжийн үзүүлэлтэнд хүрч байгаа эсэхийг дүгнэхдээ захиалагч ТООЗ-ны 29, 30 дугаар зүйлүүдэд нийцүүлэн дүгнэнэ.

**16. Тендерийн маягт ба үнийн хуваарь**

16.1 Тендерт оролцогч нь ТООЗ-ны 17, 18 дугаар зүйлүүдийн дагуу тендерийн баримт бичгийн “тендерийн маягт болон үнийн хуваарийг” тус тус бөглөж ирүүлнэ. Энэхүү маягтыг бөглөхдөө түүний агуулгыг өөрчлөлгүйгээр түүнд шаардсан бүх мэдээллийг тусгана.

**17. Тендерийн үнэ**

17.1 Тендерийн нийт үнэ нь гүйцэтгэгчийн хийх тендерийн баримт бичигт тусгасан зураг төсөл, үйлдвэрлэл, нийлүүлэлт болон туслан гүйцэтгэх гэрээгээр гүйцэтгэх, тээвэрлэн хүргэх, барилга угсралт, суурилуулах, ажлыг дуусган хүлээлгэж өгөх зэрэг бүх ажил үүргийн үнэлгээний нийлбэр байна.

17.2 Тендерийн үнэ нь ТООЗ-ны 1.1-д тодорхойлсон байгууламжийн зураг төсөл боловсруулах, барих, түүний тоног төхөөрөмжийг нийлүүлэх, хүргэх, суурилуулах ажлын нийт өртөгийг хамрах ба тендерт оролцогчийн үнэлж ирүүлсэн үнийн хуваарьт үндэслэнэ.

17.3 Тендерт оролцогч үнийн хуваарьт заасан аргачлалын дагуу үнийн задаргааг ирүүлнэ. Тендерт оролцогч аль нэг нэр төрлийн нэгж үнэ болон нийт үнийг бөглөөгүй орхисон тохиолдолд түүнийг гүйцэтгэсний төлбөрийг захиалагч хийхгүй ба бусад нэр төрлийн үнэд багтсан гэж үзнэ.

17.4 Үнийн хуваарийг тендерт оролцогч дараах байдлаар ирүүлнэ:

Хуваарь бүрээс нийт үнийг авч хуваарь №1-4-г нэгтгэн тендерийн нийт үнийг (хуваарь 5) гарган түүнийгээ тендерийн маягтад тусгаж ирүүлнэ.

(а) Үнийн хуваарь №1-д гадаадаас нийлүүлэх үйлдвэрийн хэрэгсэл, тоног төхөөрөмж, заасан дагалдах сэлбэг хэрэгслийн хамт

(б) Үнийн хуваарь №2-т захиалагчийн улсаас буюу дотоодоос нийлүүлэх үйлдвэрийн хэрэгсэл, тоног төхөөрөмж, заасан дагалдах сэлбэг хэрэгслийн хамт

(в) Үнийн хуваарь №3-т байгууламжийн зураг төсөл боловсруулах үйлчилгээ

(г) Үнийн хуваарь №4-т суурилуулах үйлчилгээ

(д) Үнийн хуваарь №5-д нийт дүн (Хуваарь 1-4-ийн нийлбэр)

(е) Үнийн хуваарь №6-д нэмж санал болгосон сэлбэг, хэрэгслийг тус тус тусгана.

Тендерт оролцогч үнийн хуваарь №1 ба №2-т дурьдсан үйлдвэрлэлийн хэрэгсэл, тоног төхөөрөмж гэдэгт иргэний болон бусад барилгын материал орохгүй гэдгийг анхаарах хэрэгтэй. Ийм төрлийн материалуудыг Хуваарь №4-т заасан суурилуулах үйлчилгээнд оруулан тооцно.

17.5 Үнийн хуваариудад тендерт оролцогч үнийн задаргааны дэлгэрэнгүйг дараах байдлаар гаргаж өгнө. Үүнд:

- (а) Хуваарь № 1-д заасан Гадаадаас нийлүүлэх үйлдвэрийн хэрэгсэл, тоног төхөөрөмжийн үнийг ТШӨХ-д заасан газарт хүртэл нь СІР (тээвэрлэлт ба даатгалыг... хүртэл төлсөн) нөхцөлөөр тооцож ирүүлнэ. *[Санамж: Заасан газар гэдэг нь тухайн үйлдвэрийн хэрэгсэл, тоног төхөөрөмжийг суурилуулах газрыг хэлнэ. Хэрэв заасан газар нь суурилуулах газраас ялгаатай бол үүнийг ТШӨХ-д тодорхой заах ёстой.]*
- (б) Хуваарь № 2-т заасан Захиалагчийн оронд үйлдвэрлэгдсэн үйлдвэрлэлийн хэрэгсэл, тоног төхөөрөмжийн үнийг ЕХW нөхцөлөөр буюу (үйлдвэрийн үнэ, агуулахын үнэ) холбогдох бүх өртөг, татвар, хураамж түүний дотор бүрдүүлэгч эд анги, түүхий эдийн татвар орсон үнийг ирүүлнэ. Мөн үүнд ТШӨХ-д заасан газар хүртэлх дотоодын тээвэр, даатгал болон тухайн үйлдвэрлэлийн байгууламж, тоног төхөөрөмжийг тээвэрлэж хүргэхтэй холбоотой үүсэх зардлууд болон захиалагчийн улс орны дотоодын тээврийн үйлчилгээтэй холбоотой орон нутгийн татвар, хураамжийг тендерийн баримт бичиг хүлээн авах эцсийн хугацаанаас 14 хоногийн өмнө хүчин төгөлдөр мөрдөгдөж буй хууль тогтоомжийг үндэслэн тендерийн үнэд багтаасан байна.*[Санамж: Хэрэв заасан газар гэдэг нь төсөл хэрэгжиж байгаа газрыг хэлж байвал Хуваарь № 1-ийн тээврийн зардал нь СІР нөхцөлд орж тооцогдсон тул энд заахгүй. Энэ Хуваарь нь зөвхөн Хуваарь № 2-т хамаарна. Хэрэв Хуваарь № 1-т хамрагдах үйлдвэрлэлийн хэрэгсэл, тоног төхөөрөмжийн заасан газар нь суурилуулах газраас өөр байвал энэ хоорондын тээврийн зардлыг нь тооцож нэмж тусгах ёстой.]*
- (в) Байгууламжийн зураг төсөл боловсруулах үйлчилгээний зардал (Үнийн хуваарь №3)
- (г) Суурилуулах үйлчилгээний зардлыг тусад нь ирүүлэх ёстой бөгөөд энэ зардалд (Хуваарь №4) ажлын хөлс, гүйцэтгэгчийн хэрэглэсэн тоног төхөөрөмж, түр ажлууд, материал болон ашигласан, хэрэглэсэн бүх төрлийн эд зүйлс, үйл ажиллагааны болон засварын зардал, өгсөн зааварчилгаа, сургалт зэрэг тендерийн баримт бичигт дурьдсан, суурилуулах үйлчилгээг зохих журмын дагуу хийж гүйцэтгэхэд зайлшгүй хэрэгцээтэй бүх эд зүйлс, ажилбарууд түүнчлэн захиалагчийн улсын хуулийн дагуу төлөх бүх төрлийн татвар хураамжуудийг тендер хүлээн авах эцсийн хугацаанаас 14 хоногийн өмнө хүчин төгөлдөр мөрдөгдөж буй хууль тогтоомжийг үндэслэн тендерийн үнэд багтаасан байна.
- (д) Нийт дүн (Үнийн хуваарь 1-4-ийн нийлбэр)

- (е) Нэмж санал болгох сэлбэг хэрэгслүүдийн зардлыг (Хуваарь № 6) тусад нь (а)-д заасны дагуу эсвэл сэлбэг хэрэгслийн гарал үүсэлтэй холбоотойгоор (б)-д зааж ирүүлнэ.

17.6 EXW, CIF, CIP зэрэг нөхцлүүдийг Олон улсын худалдааны танхимаас нийтлэн гаргасан Инкотермсийн тухайн үед хүчинтэй үйлчилж байгаа хувилбарыг мөрдлөг болгон тайлбарлана.

17.7 ТШӨХ-д гэрээний үнийг тохируулах нөхцөлтэй байхаар тусгайлан зааснаас бусад тохиолдолд тендерт оролцогчийн санал болгосон үнэ нь гэрээний хэрэгжилтийн явцад тогтмол байна. Тендерийн үнийг тохируулж өөрчлөхөөр санал болгосон аливаа тендерийг ТООЗ-ны 30 дугаар зүйлд заасны дагуу үндсэн шаардлага хангаагүй тендер гэж үзэж, уг тендерээс татгалзана. Гэвч үнэ тохируулахаар заасан тохиолдолд тогтмол үнэ санал болгосон тендерээс татгалзахгүй бөгөөд түүний үнийн тохируулга нь гэрээний хэрэгжилтийн явцад тэг (0)-тэй тэнцүү байна гэж үзнэ.

17.8 Гэрээний хэрэгжилтийн явцад үнэ тохируулах нөхцөлтэй байхаар заасан бол ажлын гүйцэтгэлийн явцад үнийн хуваарьт заасан үнэд Гэрээний маягтын 2 дугаар хавсралтад заасан нөхцөл, аргачлалын дагуу үнийн тохируулга хийнэ. Тендерт оролцогч гэрээний тусгай нөхцөл болон Гэрээний маягтын 2 дугаар хавсралтад заасны дагуу шаардагдах бүх мэдээллийг тендерийн хамт ирүүлнэ.

#### **18. Тендерийн валют**

18.1 Тендерийн үндсэн валют нь төгрөг байна. Тендерт оролцогч Монгол Улсад үйлдвэрлээгүй бараа, үйлчилгээ нийлүүлэхтэй холбогдуулан тендерийн үнийн зарим хэсгийг захиалагчаас ТШӨХ-д зөвшөөрсөн нөхцөлд бусад валютаар илэрхийлэн үнийн саналд тусгаж болно. Энэ тохиолдолд захиалагч төгрөгөөс бусад валютыг тендер зарласан өдрийн Монголбанкны ханшийг үндэслэн төгрөгт хөрвүүлэн үнэлгээнд харгалзах бөгөөд гэрээний хэрэгжилтийн явцад нийлүүлэгчид захиалагчаас хийх төлбөр нь төгрөгөөр хийгдэх бөгөөд дээрх ханшийг ашиглана.

#### **19. Тендерийн баталгаа**

19.1 ТШӨХ-д шаардсан тохиолдолд тендерт оролцогч нь мөн ТШӨХ-д заасан үнийн дүнтэй тэнцэх тендерийн баталгааг ирүүлнэ.

19.2 Тендерийн баталгаа нь Монгол Улсын, эсхүл гадаадын нэр хүндтэй банкны гаргасан баталгаа, Засгийн газрын бонд эсхүл Засгийн газраас хүлээн зөвшөөрсөн үнэт цаасны хэлбэрээр байж болно. Тендерийн баталгааг VI бүлэг дэх тендерийн баталгааны маягтаар, эсхүл тендер хүлээн авахаас өмнө захиалагч урьдчилан хүлээн зөвшөөрсөн маягтаар ирүүлнэ. Тендерийн баталгаа нь тендер хүчинтэй байх хугацаанаас хойш 28 хоногийн хугацаанд хүчинтэй байна.

19.3 Тендерийн баталгааны эх хувийг ирүүлнэ.

- 19.4 Түншлэлийн хувьд түүнийг төлөөлөх эрх бүхий гишүүн тендерийн баталгааг ирүүлнэ.
- 19.5 Энэ зүйлд шаардсаны дагуу хүлээн зөвшөөрөхүйц тендерийн баталгаа ирүүлээгүй аливаа тендерээс захиалагч үндсэн шаардлага хангаагүй гэж үзэж татгалзана.
- 19.6 Тендер нь шалгараагүй оролцогчийн тендерийн баталгааг 20.1-д заасан тендер хүчинтэй байх хугацаанаас хойш 28 хоногт багтаан хүчингүй болгоно.
- 19.7 Тендер нь шалгарсан оролцогчийн тендерийн баталгааг 38 дугаар зүйлийн дагуу гэрээнд гарын үсэг зурж, 39 дүгээр зүйлийн дагуу гүйцэтгэлийн баталгааг ирүүлсэн тохиолдолд хүчингүй болгоно.
- 19.8 Тендерийн баталгааг дараах тохиолдолд улсын орлого болгоно:
- (а) тендер нээсний дараа тендер хүчинтэй байх хугацаа дуусахаас өмнө тендерт оролцогч өөрийн тендерийг буцааж авсан, эсхүл буцааж авахыг бичгээр мэдэгдсэн;
  - (б) тендерт оролцогч ТООЗ-ны 29.6 дугаар зүйлийн дагуу тендерийн үнэд хийсэн залруулгыг хүлээн зөвшөөрөөгүй бөгөөд ТООЗ-ын 36.2-т заасан нөхцөл үүссэн бол;
  - (в) Тендер нь шалгарсан тендерт оролцогч заасан хугацаанд багтаан:
    - 1) 38 дугаар зүйлийн дагуу гэрээнд гарын үсэг зураагүй;
    - 2) 39 дүгээр зүйлийн дагуу гүйцэтгэлийн баталгааг ирүүлээгүй.
  - (г) тендерт оролцогчийн гаргасан гомдлыг төсвийн асуудал эрхэлсэн төрийн захиргааны төв байгууллага үндэслэлгүй гэж шийдвэрлэсэн.

**20. Тендерийн хүчинтэй байх хугацаа**

20.1 Тендер нь захиалагч ТООЗ-ны 26.1-т тогтоосон тендер нээх он, сар, өдрөөс хойш ТШӨХ-д тусгайлан заасан хоногийн хугацаанд хүчинтэй байвал зохино. Тендерт оролцогчоос тендерийн маягтад санал болгож ирүүлсэн тендер хүчинтэй байх хугацаа нь захиалагчийн тогтоосон дээрх хугацаанаас богино байх тохиолдолд захиалагч түүний тендерийг үндсэн шаардлага хангаагүй гэж үзэж, уг тендерээс татгалзана.

20.2 Онцгой нөхцөл байдал үүсч тендер хүчинтэй байх хугацааг сунгахаар шийдвэрлэсэн тохиолдолд, захиалагч бүх тендерт оролцогчид хандаж өөрсдийн тендер хүчинтэй байх хугацааг сунгах хүсэлт тавина. Энэхүү хүсэлт гаргах болон түүний хариуг ирүүлэхдээ бичгээр, эсхүл утсан холбоогоор харилцана. Тендерт оролцогч тендерийн баталгааг улсын орлого болгохгүйгээр уг хүсэлтээс татгалзах эрхтэй. Хүсэлтийг зөвшөөрсөн тендерт оролцогчоос тендерийнх нь агуулгыг өөрчлөхийг санал болгох, эсхүл өөрчлөлт оруулахыг зөвшөөрөхийг хориглоно. Хүсэлтийг зөвшөөрсөн тендерт оролцогч тендерийн баталгааны хүчинтэй хугацааг ТООЗ-ны 19 дүгээр зүйлд нийцүүлэн мөн хугацаагаар сунгана.

**21. Тендер ирүүлэх хувь, тендерт гарын үсэг зурах**

21.1 Тендерт оролцогч 13 дугаар зүйлд заасан тендерийн иж бүрдэл баримт бичгийн эх хувиудыг бэлтгэн хавтаслаж, түүнд “ЭХ ХУВЬ” гэсэн тодорхой бичиглэл хийнэ. Тендерт оролцогч үүнээс гадна **ТШӨХ-д заасан тоо** ширхэг бүхий тендерийн хуулбар хувийг бэлтгэн хавтаслаж “ХУУЛБАР ХУВЬ” гэсэн тодорхой бичиглэл хийнэ. Эх хувь болон хуулбар хувиуд хоорондоо зөрчилдсөн тохиолдолд эх хувийг баримтална.

21.2 Тендерийн эх болон хуулбар хувиудыг хэвлэж (компьютер, бичгийн машин гэх мэт), эсхүл арилдаггүй бэхээр бичиж, тендерт оролцогчийг төлөөлөх эрх бүхий этгээд гарын үсэг зурж баталгаажуулна. Тендерт оролцогчийн боловсруулсан тендерийн агуулга, үнэтэй холбоотой бүх хуудсанд төлөөлөх эрх бүхий этгээд гарын үсэг зурна. Хэвлэмэл танилцуулга, тайлан болон бусад байгууллагын гаргасан албан ёсны мэдээлэл зэрэг баримт бичиг үүнд хамаарахгүй.

21.3 Тендер ирүүлэхээс өмнө захиалагчийн гаргасан зааварчилгаатай нийцүүлэх, эсхүл тендерт оролцогч өөрийн алдааг зайлшгүй шаардлагаар засахаас бусад тохиолдолд тендерт ямар нэг засвар, нэмэлт бичилт хийхгүй ба засвар, нэмэлт бичилт хийсэн тохиолдолд зөвхөн дээрх эрх бүхий этгээд гарын үсэг зурж баталгаажуулснаар тэдгээр засвар, өөрчлөлтийг хүчинтэйд тооцно.

**Г. Тендер ирүүлэх**

**22. Тендерийг битүүмжлэх, бичиглэл хийх**

22.1 Тендерт оролцогч өөрийн тендерийг шуудангаар, эсхүл өөрийн бие төлөөлөгчөөр захиалагчид хүргүүлнэ.

22.2 Тендерийн эх болон хуулбар хувиудыг тус тусад нь “ЭХ ХУВЬ”, “ХУУЛБАР ХУВЬ” гэсэн бичиглэл бүхий дугтуйнд хийж битүүмжлэн тэдгээрийг дахин давхар нэг дугтуйнд (гаднах) хийж

битүүмжилнэ. Тендерээ дугтуйлж, битүүмжлэхдээ ТООЗ-ны 22.3, 22.4–т заасныг баримтална.

22.3 Доторх ба гаднах дугтуйнууд дараах шаардлагыг хангасан байна. Үүнд:

- (а) тендерт оролцогчийн нэр, хаягтай байх;
- (б) **ТШӨХ-д заасан** хаягаар ТООЗ-ны 1.1-т заасан захиалагчийн нэр дээр хаяглах;
- (в) Тендер шалгаруулалтыг таних, ялгах тэмдэг болгож ТООЗ-ны 1.1 болон **ТШӨХ-д** тодорхойлсон тендер шалгаруулалтын нэр/дугаарыг тодорхой бичсэн байх;
- (г) ТООЗ-ны 26.1-т заасан хугацаанаас өмнө НЭЭЖ ҮЛ БОЛНО” гэж тэмдэглэгдсэн байх.

22.4 Хэрэв бүх дугтуйг 22.3-т заасан шаардлагын дагуу битүүмжилж, бичиглэл хийгээгүй нөхцөлд уг тендер буруу хаягаар хүргэгдсэн, эсхүл тендер нээхээс өмнө задарсан тохиолдолд захиалагч хариуцлага хүлээхгүй.

22.5 ТООЗ-ны 22.1-т зааснаас өөр хэлбэрээр ирүүлсэн аливаа тендерийг захиалагч хүлээж авахгүй бөгөөд түүнийг хаягаар нь буцаана.

22.6 Тендерт оролцогч тендерийн материалд Хувь хүний нууцын тухай болон Байгууллагын нууцын тухай хуулиудаар ил болгохыг хориглосон мэдээллийг тусад нь хавтаслаж ирүүлнэ. Тус хавтасны эхэнд тэдгээр мэдээллийг нууцлах үндэслэлийг бичгээр тайлбарлаж, тендерт оролцогчийн итгэмжлэгдсэн этгээд гарын үсгээр баталгаажуулна. Эрх бүхий тендерт оролцогч болохыг нотлох ТШӨХ-д заасан баримт бичиг, тендерийн баримт бичигт заасан маягтуудыг нууцлахгүй ирүүлнэ.

**23. Тендер хүлээн авах эцсийн хугацаа**

23.1 Захиалагч тендерүүдийг **ТШӨХ-д** заасан захиалагчийн хаягаар, **ТШӨХ-д заасан** огноо, цагаас өмнө хүлээн авна.

23.2 Захиалагч 11 дүгээр зүйлийн дагуу тендерийн баримт бичигт нэмэлт, өөрчлөлт оруулсны улмаас тендер хүлээн авах эцсийн хугацааг сунгасан тохиолдолд захиалагч болон тендерт оролцогчийн эрх, үүрэг сунгасан хугацааны туршид хэвээр хадгалагдана.

**24. Хугацаа хоцорсон тендер**

24.1 Захиалагч 23 дугаар зүйлд заасан тендер хүлээн авах эцсийн хугацаанаас хойш ирүүлсэн аливаа тендерийг “хугацаа хоцорсон” гэж зарлан түүнээс татгалзаж, нээлгүйгээр буцаана.

**25. Тендерт нэмэлт, өөрчлөлт хийх,**

25.1 Тендерт оролцогч тендер хүлээн авах эцсийн хугацаанаас өмнө захиалагчид бичгээр мэдэгдэл өгсний үндсэн дээр өөрийн тендерт нэмэлт, өөрчлөлт оруулах, солих, эсхүл түүнийг буцааж авах эрхтэй.

**тендерийг  
солих,  
тендерээ  
буцааж авах**

25.2 Тендерт нэмэлт, өөрчлөлт оруулах, тендерийг солих эсвэл буцааж авах мэдэгдлийг 21, 22 дугаар зүйлийн дагуу бэлтгэж, битүүмжилж, бичиглэл хийхийн хамт доторх ба гаднах дугтуй дээр “НЭМЭЛТ, ӨӨРЧЛӨЛТ ОРУУЛАХ ТУХАЙ”, “ТЕНДЕРИЙГ СОЛИХ ТУХАЙ”, эсхүл “ТЕНДЕРИЙГ БУЦААЖ АВАХ ТУХАЙ” гэсэн бичиглэл хийнэ. Тендерийг буцааж авах мэдэгдлийг утсан холбоогоор ирүүлж болох ба энэ мэдэгдэл хүчин төгөлдөр болохыг батламжилж гарын үсэг, тамга бүхий эх хувийг тендер хүлээн авах эцсийн хугацаанаас өмнө заавал ирүүлнэ.

25.3 Тендер хүлээн авах эцсийн хугацаа хэтэрснээс хойш аливаа тендерт ямар нэг нэмэлт, өөрчлөлт хийх, солих, эсхүл буцааж авахыг зөвшөөрөхгүй.

25.4 ТООЗ-ны 25.2-т заасны дагуу тендерээ буцааж авах тухай хүсэлт ирүүлсэн оролцогчийн үндсэн тендерийг нээлгүйгээр буцаан олгоно.

25.4 Тендер хүлээн авах эцсийн хугацаанаас тендер хүчинтэй байх хугацааны хооронд тендерийг буцааж авах нь ТООЗ-ны 19 дүгээр зүйлийн дагуу тендерийн баталгааг улсын орлого болгох үндэслэл болно.

**Д. Тендерийг нээх, үнэлэх**

**26. Тендерийг  
нээх**

26.1 Захиалагч тендерийн нээлтийг ТШӨХ-д заасан огноо, цагт, заасан хаяг бүхий газарт зохион байгуулна. Тендер нээх үед тендерт оролцогч, эсхүл түүний төлөөлөгч болон сонирхсон бусад этгээд байлцах эрхтэй ба байлцсан бол тендерийн нээлтийн тэмдэглэлд гарын үсгээ зурна.

26.2 Захиалагч эхлээд “ТЕНДЕРИЙГ БУЦААЖ АВАХ ТУХАЙ” гэсэн бичиглэл бүхий дугтуйг нээж, зарлах бөгөөд энэ хүсэлтийг ирүүлсэн оролцогчийн үндсэн тендерийг нээлгүйгээр буцаана. Дараа нь “ТЕНДЕРИЙГ СОЛИХ ТУХАЙ” бичиглэл бүхий тендерийг нээж зарлах бөгөөд уг тендерийг ирүүлсэн оролцогчийн урьд ирүүлсэн тендерийг нээлгүйгээр түүнд буцаан олгоно. “ТЕНДЕРТ НЭМЭЛТ, ӨӨРЧЛӨЛТ ОРУУЛАХ ТУХАЙ” бичиглэл бүхий дугтуйг түүнд харгалзах үндсэн тендерийн хамт нээж нийтэд зарлана.

26.3 Тендерийг нээх үед тендерт оролцогчийн нэр, тендерийн үнэ, санал болгосон бол үнийн хөнгөлөлт, хувилбарт тендер ирүүлэхийг зөвшөөрсөн тохиолдолд түүний үнэ, тендерийн баталгаа байгаа эсэх, оролцогч өөрийн тендерт нэмэлт, өөрчлөлт оруулсан бол уг нэмэлт, өөрчлөлтийг болон захиалагч шаардлагатай гэж үзсэн бусад мэдээллийг зарлаж, тэмдэглэл үйлдэнэ. Тендер нээх үед зарлагдаагүй тендерийн үнэ, үнийн хөнгөлөлт болон хувилбарт тендерийг үнэлгээнд харгалзахгүй.

26.4 Захиалагч тендерийн нээлтийн тэмдэглэлийг хөтлөх бөгөөд уг тэмдэглэл нь дараах мэдээллийг заавал агуулсан байна. Үүнд:

(а) Тендерт оролцогчийн нэр болон тухайн тендерт оролцогч тендерээ буцааж авсан, эсхүл тендерт

нэмэлт, өөрчлөлт оруулсан буюу тендерээ сольсон эсэх;

(б) Тендерийн үнэ болон санал болгосон үнийн хөнгөлөлт (зөвшөөрсөн бол хувилбарт тендерийн үнэ). Нэгээс дээш багцтай тендер шалгаруулалтын үед эдгээр мэдээллийг багц тус бүрээр гаргах;

(в) Захиалагч тендерийн баталгаа шаардсан бол түүнийг ирүүлсэн эсэх.

26.5 Тендер хүлээн авах эцсийн хугацаанаас хоцорч ирүүлснээс бусад тендерээс тендерийн нээлтийн үед татгалзахыг хориглоно.

## **27. Тендерийг тодруулах**

27.1 Тендерийг хянан үзэх, үнэлэх болон харьцуулах явцад тендерийг үнэлэхэд зайлшгүй шаардлагатай бол захиалагч тендерт оролцогчоос түүний ирүүлсэн тендерийн талаар тодруулга ирүүлэхийг хүсч болно. Энэ хүсэлт болон түүний хариултыг бичгээр үйлдэнэ. Гэхдээ ТООЗ-ны 29 дүгээр зүйлийн дагуу тендерийг хянан үзсэний үндсэн дээр захиалагчийн илрүүлсэн арифметик алдааг залруулахаас бусад тохиолдолд тендерийн үнэ болон агуулгад ямар нэг өөрчлөлт хийхийг хүсэх, санал болгохыг зөвшөөрөхгүй.

## **28. Нууцлал**

28.1 Тендерийг хянан үзэх, үнэлэх, харьцуулах болон гэрээ байгуулах эрх олгох зөвлөмжтэй холбогдсон мэдээллийг гэрээ байгуулах эрх олгох хүртэлх хугацаанд тендерт оролцогчид болон тухайн тендер шалгаруулалтын үйл ажиллагаатай албан ёсоор холбогдолгүй аливаа этгээдэд задруулахыг хориглоно.

28.2 Захиалагч тендерийг хянан үзэх, үнэлэх, харьцуулах явцад, эсхүл гэрээ байгуулах эрх олгох шийдвэрт тендерт оролцогчоос нөлөөлөх гэсэн аливаа оролдлого нь тухайн оролцогчийн тендерээс татгалзах үндэслэл болно.

## **29. Тендерийг хянан үзэх, алдааг залруулах**

29.1 Аливаа тендерийг нарийвчлан үнэлэхээс өмнө уг тендер нь дараах шаардлагыг хангаж буйг хянан үзнэ. Үүнд:

(а) ТООЗ-ны 4 дүгээр зүйлд заасан эрх бүхий тендерт оролцогч байх шаардлагыг хангасан эсэх;

(б) тендерт зохих ёсоор гарын үсэг зурж баталгаажуулсан эсэх;

(в) зөвшөөрөгдсөн маягтын дагуу захиалагчийн шаардлагыг хангасан тендерийн баталгаа ирүүлсэн эсэх;

(г) тендерийн баримт бичигт тавигдсан бусад шаардлагад нийцсэн эсэх;

(д) тендерт оролцогч гэрээг хэрэгжүүлэх чадварын доод шаардлагыг хангасан эсэх.

(е) тухайн ажлыг гүйцэтгэхэд тавигдах бусад шаардлагыг хангасан эсэх

29.2 ТООЗ-ны 29.1 дэх заалтын (а), (б), (в), (г), (д) болон (е) дэд заалт тус бүрийг хангаж буй тохиолдолд тухайн тендерийг шаардлагад нийцсэн тендер гэж үзнэ.

29.3 Шаардлагад нийцсэн тендер гэж тендерийн баримт бичгийн бүх нөхцөл болзол, ялангуяа тендерт оролцогчийн ерөнхий чадвар болон гэрээ хэрэгжүүлэх чадвар, санал болгосон бараа, үйлчилгээ нь техникийн тодорхойлолтыг материаллаг зөрүүгүйгээр хангаж буй тендерийг хэлнэ. Дор дурдсан зүйлсийг материаллаг зөрүү гэж үзнэ:

- (а) тендерт санал болгож буй бараа, үйлчилгээ нь техникийн тодорхойлолт болон гэрээний нөхцөлд тодорхойлсон барааны хамрах хүрээ, чанар болон гүйцэтгэлд сөрөг нөлөө үзүүлэхээр бол;
- (б) гэрээнд заасан захиалагчийн эрх болон тендерт оролцогчийн үүрэгт тендерийн баримт бичигтэй үл нийцэх зарчмын хязгаарлалт оруулсан бол;
- (в) зөрүүг хүлээн зөвшөөрч засварлах буюу залруулах нь шаардлагад нийцсэн бусад тендерийн өрсөлдөөнд шударга бусаар нөлөөлөх бол.

29.4 Захиалагч шаардлагад үл нийцсэн гэж тогтоогдсон тендерээс татгалзана. Харин тендерт оролцогч түүнд засвар хийж шаардлагад нийцсэн болгож болохгүй.

29.5 Захиалагч шаардлагад нийцсэн гэж тодорхойлогдсон тендерийн арифметик алдааг шалгаж дараах байдлаар залруулна:

- (а) тоо болон үсгээр илэрхийлэгдсэн дүн хоорондоо зөрсөн бол үсгээр илэрхийлэгдсэнийг зөв гэж үзэж тоог засварлах;
- (б) нэр төрлийн нийт үнийн нийлбэр нь тендерийн маягтад заасан тендерийн нийт үнээс зөрвөл нэр төрлийн нийт үнийн нийлбэрийг үндэслэн тендерийн нийт үнийг залруулах;
- (в) нэр төрлийн нийт үнэ нь түүний нэгж үнийг тоо ширхэгээр үржүүлэхэд гарсан үнээс зөрвөл нэр төрлийн нэгж үнийг үндэслэн түүний нийт үнийг залруулна. Гэхдээ захиалагчийн үзэж байгаагаар нэгж үнэд аравтын орны таслалыг андуурсан болох нь илэрхий байвал тухайн мөр дэх нийт дүнг зөв гэж үзэн холбогдох нэгж үнийг залруулна.

29.6 Захиалагч, хамгийн сайн үнэлэгдсэн тендерийн үнэнд залруулга хийхээр байвал энэ талаар тухайн тендерт оролцогчид мэдэгдэж, хүлээн зөвшөөрсөн эсэхийг бичгээр баталгаажуулж авна.

**30. Нэг валютад хөрвүүлэх**

30.1 Хоёр буюу түүнээс дээш тооны валютаар тендер ирүүлэхийг зөвшөөрсөн, эсхүл ТООЗ-ны 18 дугаар зүйлд зааснаас өөр валютаар тендерийн үнийг илэрхийлж ирүүлсэн тохиолдолд захиалагч тендерийн үнэлгээ, харьцуулалтыг хийх зорилгоор бүх тендерийн үнийг тендер зарласан өдрийн Монголбанкны ханшаар төгрөгт хөрвүүлнэ.

**31. Тендерийг үнэлэх**

31.1 Захиалагч зөвхөн ТООЗ-ны 29 дүгээр зүйлийн дагуу шаардлагад нийцсэн гэж тогтоогдсон тендерийг үнэлж, харьцуулна.

31.2 Захиалагч тендерийг үнэлэхдээ дараах байдлаар тендерийн үнэд залруулга хийж, тендерийн харьцуулах үнийг тодорхойлно:

- (а) ТООЗ-ны 29.5 дугаар зүйлийн дагуу арифметик алдааг тооцож тендерийн үнийг залруулах;
- (б) ТООЗ-ны 29.3 дугаар зүйлийн дагуу томоохон зөрүү гэж тооцоогүй бага хэмжээний орхигдуулсан зүйл буюу тоо хэмжээний зөрүүг тооцон мөнгөөр илэрхийлж, тендерийн үнэд залруулга хийх;
- (в) тендерт оролцогчийн санал болгосон нэмэлт, өөрчлөлт буюу үнийн хөнгөлөлтийг тусгах;
- (г) Захиалагч энэ тендерийн баримт бичгийн үнэлгээнд харгалзах шалгуур үзүүлэлтийг түүнд холбогдох аргачлалын дагуу тооцон мөнгөөр илэрхийлж, түүнийг тендерийн үнэд тусгах;
- (е) Тендерийн баримт бичигт заасан техникийн тодорхойлолт болон зураг төслийн нийцэл, иж бүрдэл, тухайн ажлын талбайн хүрээлэн буй орчин, цаг агаарын онцлог, нөхцөл байдлаас хамааран шаардагдах байгууламж, тендерт тавигдсан аливаа чанар, ажиллагаа, үйл явцын хяналт. Хэрэв тухайн тендер нь иж бүрэн бус, хангавал зохих хамгийн доод шалгуурыг хангахгүй бол тийм тендерийг шаардлага хангаагүй гэж үзэж татгалзана,
- (ё) Тоног төхөөрөмж үйлдвэрлэлийн хэрэгслүүдийн хүчин чадал, бүтээмж нь тавьсан шалгуурт хүрч байгаа эсэх,
- (ж) Заавал дагалдах ёстой үйлчилгээ засвар, сэлбэг хэрэгслийн төрөл, тоо ширхэг, эдэлгээний хугацаа,
- (з) ТШӨХ-д заасан бусад хүчин зүйлс болон захиалагчийн зайлшгүй шаардлагатай гэж үзсэн зүйлс.

31.3 Шаардлагад нийцсэн тендерүүдийг ТООЗ-ны 31.2-т заасны дагуу үнэлгээ хийж тендер тус бүрийн харьцуулах үнийг тогтооно. Хамгийн бага харьцуулах үнэтэй тендерийг хамгийн сайн үнэлэгдсэн тендер гэж шалгаруулна.

31.4 ТООЗ-ны 15-д заасны дагуу хувилбарт тендер ирүүлэхийг зөвшөөрсөн тохиолдолд хамгийн сайн үнэлэгдсэн үндсэн

тендерийн хувилбарт тендер үндсэн тендерээс илүү нөхцөл хангасан бол хувилбарт тендерийг шалгаруулна.

## **32. Үнийг харьцуулах**

32.1 Үнийн нийт дүнгээр (Үнийн хуваарь № 5 буюу Үнийн хуваарь № 1-4-ийн нийлбэр) нь харьцуулалт хийнэ. Захиалагч харьцуулалтандаа ТООЗ-ны 32.2 болон 32.3 -д заасан үнэлгээний журмуудын дагуу тендерийн харьцуулах үнийг тогтооно.

32.2 Захиалагч нь тендерийн үнэлгээ хийхдээ үнийн хуваарь № 1-5-аас гадна, тендерт оролцогч бүрийн ирүүлсэн үнэ дээр ТООЗ-ны 32.3 болон техникийн тодорхойлолтонд заасны дагуу дараахь хүчин зүйлс, үнүүдийг нэмж тооцно.

(а) Гэрээний болон худалдааны нөхцөл, техникийн тодорхойлолтын алдаа болон бусад зөрүү, алдаанаас үүсч болох болон тооцоолоогүй аливаа материаллаг зардал;

(б) Гэрээний маягтын хавсралтад зааж тендерийн бараа хүргэх, суурилуулах хуваарьт заасан хуваарьтай нийцсэн байдал;

(в) Тухайн тоног төхөөрөмж, байгууламжийн хувьд төсөвлөсөн ашиглалт, засварын нийт зардал;

(г) Санал болгож буй тоног төхөөрөмж, байгууламжийн үйл ажиллагааны баталгаа;

(д) Захиалагч эсвэл гуравдагч этгээдээс нийлүүлэх шаардлагатай бараа, үйлчилгээ, эд зүйлийн нэмэлт зардал;

(е) ТШӨХ-д заасан бусад хүчин зүйлс.

Гэрээний гүйцэтгэлийн хугацааны туршид үүсч болох гэрээний ерөнхий нөхцөлд заасан үнийн тохируулгын тооцооллыг тендерийн үнэлгээнд харгалзаж үзэхгүй.

32.3 ТООЗ-ны 32.2 дугаар зүйлд заасны дагуу тендерийн үнэлгээнд дараах аргуудыг мөрдөнө:

(а) *Гэрээний болон арилжааны нөхцөлд нийцүүлэх*

энэхүү тендерийн баримт бичигт заасан техникийн тодорхойлолт, гэрээний болон арилжааны нөхцөлүүдэд үндэслэн гэрээг хэрэгжүүлэхэд шаардагдах өртгийг тооцно.

(б) *Байгууламжийн зураг төсөл боловсруулах, барих, түүний тоног төхөөрөмжийг нийлүүлэх, суурилуулах хугацаа*

Энэ тендерийн баримт бичгийн дагуу гүйцэтгэх ажлыг техникийн тодорхойлолтод заасан байгууламжийн зураг төсөл боловсруулах, барих, түүний тоног төхөөрөмжийг нийлүүлэх, суурилуулах ажлын

гүйцэтгэлийн хуваарийн дагуу болон түүнд багтааж дуусгах шаардлагатай. Тус хуваарьт зааснаас өмнө дуусгавар болгохыг санал болгосон тендерт урамшуулал олгохгүй. Тус хуваарьт зааснаас хоцорч ажлыг гүйцэтгэхээр санал болгосон тендерээс татгалзахгүй ба үнэлгээнд харгалзах зорилгоор хоцорсон хоног тутамд тендерийн үнийн ТШӨХ-д заасан хувийг<sup>1</sup> тендерийн үнэ дээр нэмнэ. Ажлын гүйцэтгэлийн хуваарьт зааснаас ТШӨХ-д зааснаас<sup>2</sup> илүү сар хоцроож дуусгахыг санал болгосон тендерээс татгалзана.

(в) *Үйл ажиллагаа, засвар, үйлчилгээний зардал*

- (i) тоног төхөөрөмжийн үйл ажиллагаа, засвар үйлчилгээний зардал нь түүний ашиглалтын хугацааны өртгийн ихэнх хувийг эзлэх бол үнийн хуваарь №1, 2-т тендерт оролцогчийн санал болгосон үнэ болон захиалагчийн эсхүл бусад захиалагчийн өмнөх туршлагад үндэслэн тоног төхөөрөмжийг ажиллуулж эхлэх үеийн эд ангиудын өртгийг ТШӨХ-т заасан шалгуурын дагуу үнэлнэ. Тендерийг үнэлэхдээ эдгээр өртгийг тендерийн үнэ дээр нэмнэ.

Тухайн байгууламж, тоног төхөөрөмжийн үйл ажиллагааны болон засвар үйлчилгээний зардал нь ТШӨХ-д заасны дагуу Тендерт оролцогчдын Үнийн хуваарь № 1, № 2-оор ирүүлсэн анх дагалдаж ирэх сэлбэг хэрэгслийн өртгийн хамтаар тухайн байгууламжийн ашиглалтын хугацааны өртөгт шингэн ТШӨХ-д заасан журмын дагуу үнэлэгдэх бөгөөд, тухайн Захиалагчийн өмнөх туршлага бусад захиалагчдын туршлагыг мөн харгалзан үзнэ.

- (ii) Үнийн хуваарь № 6–ийн дагуу Гүйцэтгэгчээс санал болгосон сэлбэг хэрэгслийн үнийг үнэлгээнд хамруулахгүй.

(г) *Тоног төхөөрөмжийн үйл ажиллагааны баталгаа*

- (i) Тендерт оролцогчид нь ТШӨХ-т заасан техникийн тодорхойлолтод нийцүүлэн санал болгож буй тоног төхөөрөмжийн үйл ажиллагаанд баталгаа (тухайлбал: гүйцэтгэл, үр ашиг, хэрэглээ, зарцуулалт) гаргана. Санал болгож буй барилга байгууламж, тоног төхөөрөмж нь холбогдох техникийн тодорхойлолт болон тендерийн баримт бичигт заасан үйл ажиллагааны баталгааны хангавал зохих хамгийн бага /эсхүл тухайн тохиолдлоос хамаарч хамгийн их/ шалгуурыг хангасан байна. Хангавал зохих хамгийн бага /эсхүл хамгийн их/ хязгаараас бага /эсхүл илүү/ үйл ажиллагааны баталгаа санал болгосон тендерээс татгалзана.

<sup>1</sup> Ихэвчлэн 0.05 хувь.

<sup>2</sup> Зөвшөөрөх хоцролтын хугацааг орлуулж бичнэ.

(ii) Харьцуулах зорилгоор ТШӨХ-д заасан тохируулгыг хийхдээ ТШӨХ-д заасан шаардлагад зуун хувь (100) нийцсэн үйл ажиллагааны баталгаа санал болгосон Тендерт оролцогчийн тендерийн үнээс эсвэл хамгийн их үйл ажиллагааны баталгаа гаргасан шаардлагад нийцсэн тендерийн үнээс доош /эсвэл дээш/ орсон нэгж бүрийг хасах /эсвэл нэмэх/ замаар тооцоолно.

(д) *Захиалагчаас нийлүүлэх тоног төхөөрөмж, ажил, үйлчилгээ болон бусад зүйлс:*

Тендерт захиалагчаас тендерийн баримт бичигт заагдаагүй аливаа ажил, үйлчилгээ, тоног төхөөрөмж гэх мэтийг гүйцэтгэх, нийлүүлэхээр тусгагдсан бол захиалагч гэрээний хугацаанд хийгдсэн эдгээр нэмэлт ажил, үйлчилгээ болон байгууламжийн өртгийг тодорхойлно. Үнэлгээнд эдгээр зардлуудыг тендерийн үнэ дээр нэмж тооцно.

(е) *Тусгай нэмэлт шалгуур*

Холбогдох үнэлгээний аргыг ТШӨХ болон Техникийн тодорхойлолтод нарийвчлан заана.

32.4 Зөвхөн харьцуулсан үнэлгээ хийх зорилгоор, “Үнэлэгдсэн тендерийн үнэ”-ийг гаргахын тулд дээр дурьдсан журмуудыг хэрэглэсний үр дүнд хийгдсэн үнийн тохируулгуудыг нэмж тооцно. Тендерт оролцогчдын тогтоосон тендерийн үнийг өөрчилж болохгүй.

### **33. Дотоодын давуу эрх**

33.1 Захиалагч ТШӨХ-д тусгайлан зааснаас бусад тохиолдолд тендерүүдийг үнэлж харьцуулахдаа Монгол Улсын гарал үүсэлтэй бараа санал болгосон тендерт бусад гарал үүсэлтэй бараа санал болгосон тендертэй харьцуулахад давуу эрхийн зөрүү олгохгүй.

### **34. Захиалагчтай харилцах**

34.1 Тендерийг нээснээс хойш гэрээ байгуулах эрх олгох хүртэлх хугацаанд тухайн тендертэй холбоотой ямар нэг асуудлаар захиалагчтай харилцахыг хүссэн аливаа тендерт оролцогч зөвхөн албан бичгээр харилцана.

34.2 Тендерт оролцогчоос захиалагчийн хийж буй тендерийн үнэлгээ, тендерийн харьцуулалт, гэрээ байгуулах эрх олгох шийдвэрт нөлөөлөхийг оролдвол тухайн тендерт оролцогчийн тендерээс татгалзах үндэслэл болж болно.

### **Е. Гэрээ байгуулах эрх олгох**

### **35. Чадварыг дахин магадлах**

35.1 Хэрэв урьдчилсан сонгон шалгаруулалт хийгдээгүй бол захиалагч гэрээ байгуулах эрх олгохоос өмнө тендерийн шаардлагыг хангасан бөгөөд хамгийн бага үнэ ирүүлсэн тендерт оролцогчийн гэрээг хэрэгжүүлэх чадварыг дахин магадлаж болно.

35.2 Даатгалд ирүүлсэн чадварын талаарх нотлох баримт болон захиалагчийн шаардлагатай гэж үзсэн бусад мэдээлэлд тулгуурлан тендерт оролцогчийн санхүү, техникийн болон үйлдвэрлэлийн чадавхи ялангуяа тендерт оролцогчийн тухайн үед гүйцэтгэж буй гэрээт ажил, цаашдын ажил хариуцах чадвар, шүүхэд дуудагдаж байгаа эсэхийг харгалзан үзнэ.

35.3 ТООЗ-ны 35.2-ын дагуу магадлан үзэхэд шаардлага хангасан бол тухайн тендерт оролцогчид гэрээ байгуулах эрх олгох урьдчилсан нөхцөл болно. Харин шаардлага хангаагүй тохиолдолд тухайн тендерт оролцогчийн тендерээс татгалзах бөгөөд захиалагч дараагийн хамгийн сайн үнэлэгдсэн тендерийн гэрээ хэрэгжүүлэх чадварыг хангах эсэхийг магадлана.

35.4 Хамгийн сайн үнэлэгдсэн тендер ирүүлсэн тендерт оролцогчийн тендерийг Хавсралт 5-д санал болгосон туслан гүйцэтгэгчдийг хүлээн зөвшөөрөх эсэхийг мөн үнэлнэ. Тэдний оролцоог талууд хоорондоо албан ёсны гэрээгээр баталгаажуулсан байх ёстой. Хэрэв туслан гүйцэтгэгч нь шаардлага хангаагүй тохиолдолд тухайн тендерээс татгалзахгүй бөгөөд тендерийн үнэд өөрчлөлт оруулахгүйгээр захиалагчийн хүлээн зөвшөөрөх өөр туслан гүйцэтгэгчийг санал болгох үүрэгтэй.

**36. Гэрээ байгуулах эрх олгох шалгуур**

36.1 Захиалагч шаардлагад нийцсэн бөгөөд хамгийн сайн гэж үнэлэгдсэн тендер ирүүлсэн тендерт оролцогчид гэрээ байгуулах эрх олгоно.

**37. Гэрээ байгуулах тухай мэдэгдэл**

37.1 Захиалагч нь гэрээ байгуулах эрх олгох шийдвэрийг тендер хүчинтэй байх хугацаа дуусахаас өмнө гаргаж тендер нь шалгарсан оролцогч болон бусад тендерт оролцогчид шийдвэр гаргасан өдөрт багтаан нэгэн зэрэг бичгээр хүргүүлнэ. Энэ мэдэгдэлд гээнд заасны дагуу нийлүүлэгдэх бараанд төлөх мөнгөн дүн буюу гэрээний үнийг заана. Гэрээний үнэ нь залруулга болон үнийн хөнгөлөлтийг тооцсон тендерийн үнэ байна.

37.2 Гэрээ байгуулах эрх олгох мэдэгдлийг бүх тендерт оролцогчид нэгэн зэрэг мэдэгдсэнээс хойш ажлын 6-аас багагүй хоногийн дараа (ажлын 6 хоногийн дотор гэрээ байгуулахыг хориглоно!) гэрээг баталгаажуулж гарын үсэг зурна.

37.3 Гэрээ байгуулах эрх олгох тухай мэдэгдэл нь гэрээ байгуулах үндэслэл болно. Гэрээ байгуулах эрх олгох тухай мэдэгдэл гаргаснаар тендерт оролцогч ТООЗ-ны 39 дүгээр зүйлийн дагуу гүйцэтгэлийн баталгаа ирүүлж, 38 дугаар зүйлийн дагуу гэрээнд гарын үсэг зурах хүртэл захиалагч гэрээ байгуулах эрх авсан тендерт оролцогч нарын хооронд хэлцэл хийгдсэн гэж үзнэ.

37.4 Захиалагч засгийн газрын худалдан авах ажиллагааны [www.e-procurement.mn](http://www.e-procurement.mn) цахим хуудаст тендерийн нэр

болон багцын дугаарыг дараах мэдээллийн хамтаар гэрээ байгуулах эрх олгосон даруй нийтэлнэ:

- 1) Тендер ирүүлсэн оролцогч бүрийн нэр;
- 2) Тендерийн нээлтэнд зарлагдсан үнийн саналууд;
- 3) Нарийвчлан үнэлэгдсэн тендерийн нэр, үнийн санал;
- 4) Тендерээс нь татгалзсан оролцогчийн нэр, татгалзсан шалтгаан;
- 5) Тендер нь шалгарсан оролцогчийн нэр, түүний санал болгосон тендерийн үнэ, гэрээний үнийн дүн.

37.5 Гэрээ байгуулах эрх олгосон шийдвэрийг мэдээлсний дараа тендер нь шалгараагүй тендерт оролцогч өөрийн тендерийн үнэлгээний талаар тайлбар авах хүсэлтийг бичгээр гаргаж болно. Хүсэлт гаргасан тохиолдолд захиалагч бичгээр хариу өгнө.

37.6 Тендер нь шалгарсан оролцогч ТӨӨЗ-ны 39 дүгээр зүйлийн дагуу гаргасан гүйцэтгэлийн баталгаа болон гэрээний маягтанд гарын үсэг зурж ирүүлсэн даруй захиалагч ТӨӨЗ-ны 19.7-д заасны дагуу тендерийн баталгааг хүчингүй болгож, энэ тухайгаа шалгараагүй бусад тендерт оролцогчид мэдэгдэнэ.

### **38. Гэрээнд гарын үсэг зурах**

38.1 Захиалагч нь гэрээний маягт болон талуудын хооронд тохирсон бүх нөхцөлийг тусгасан тохиролцоог гэрээ байгуулах эрх олгох мэдэгдлийн хамт шалгарсан тендерт оролцогчид илгээнэ.

38.2 Шалгарсан тендерт оролцогч нь гэрээний маягтыг хүлээн авснаас хойш ажлын 6-аас дээш хоногийн дараа ТШӨХ-д тусгайлан заасан хугацаанд багтаан түүнд гарын үсэг зурж захиалагчид хүргүүлнэ.

38.3 Захиалагч шалгарсан тендерт оролцогчийг гүйцэтгэлийн баталгаа ирүүлсний дараа ТӨӨЗ-ны 38.2-т нийцүүлэн гэрээнд гарын үсэг зурж баталгаажуулна.

### **39. Гүйцэтгэлийн баталгаа**

39.1 Шалгарсан тендерт оролцогч гүйцэтгэлийн баталгааг гэрээ байгуулах эрх олгох тухай мэдэгдэлийг хүлээн авснаас хойш 21 хоногийн дотор ТШӨХ-д заасан дүнгээр, тендерийн баримт бичгийн 6 дугаар бүлэгт заасан маягтын дагуу үйлдэж захиалагчийн хүлээн зөвшөөрөх хэлбэрээр ирүүлнэ.

39.2 Гүйцэтгэлийн баталгааг:

- (а) тендерт оролцогчийн сонголтоор Монгол Улсад байрладаг банкаар буюу гадаадын банкны Монгол Улсад байрладаг харилцагч банкаар, эсхүл
- (б) захиалагчийн хүлээн зөвшөөрсөн гадаадын банкаар,

(в) Засгийн газрын бонд болон засгийн газраас хүлээн зөвшөөрсөн ТШӨХ-д тусгайлан заасан үнэт цаасны хэлбэрээр гаргуулж болно.

39.3 Шалгарсан тендерт оролцогч ТООЗ-ны 39.1-д заасан шаардлагыг биелүүлээгүй нь гэрээ байгуулах эрхийг хүчингүй болгож, тендерийн баталгааг гүйцэтгүүлэх хангалттай үндэслэл болох ба энэ тохиолдолд захиалагч дараагийн хамгийн сайн үнэлэгдсэн тендерт оролцогчид гэрээ байгуулах эрх олгох эсвэл шинээр тендер зарлана.

### III Бүлэг. Тендер шалгаруулалтын өгөгдлийн хүснэгт /ТШӨХ/

#### ***Тендер шалгаруулалтын өгөгдлийн хүснэгт бөглөх санамж***

III бүлэг нь II бүлэгт заасан ТООЗ-ны холбогдох зүйлүүдэд хамааралтай тусгайлсан мэдээллээр хангахад Захиалагчид туслах зорилготой бөгөөд худалдан авах ажиллагаа нэг бүрийн хувьд бэлтгэгдэнэ.

Захиалагч ТШӨХ-ийн мэдээлэл, шаардлагад тусгайлсан нөхцөл, худалдан авах ажиллагааны үйл явц, тендерийн үнэ валютад мөрдөгдөх журам, тендерт хэрэглэх үнэлгээний шалгуураа тодорхойлно:

- (a) II бүлгийн зүйлүүдийн тодорхойлолт, дагалдах мэдээллүүдийг хавсаргасан байна.
- (б) Тухайн худалдан авах ажиллагааны онцлогоос хамааран II бүлгийн заалтууд дээр өөрчлөлт, нэмэлт оруулсан бол тэдгээрийг зааж өгнө.

## Тендер шалгаруулалтын өгөгдөлийн хүснэгт /ТШӨХ/

Байгууламжийн зураг, төсөл боловсруулах, барих, түүний тоног төхөөрөмжийг хүргэх, суурилуулах талаарх дор дурдсан тусгайлсан өгөгдлүүд нь ТӨӨЗ-ны холбогдох зүйл, заалтын мэдээллийг гүйцээх, нэмэлт оруулах, эсхүл өөрчлөх зорилготой. Хэрэв ТӨӨЗ-ны зүйл, заалттай зөрчилдвөл энэхүү хүснэгт дэх мэдээллийг зөв гэж үзнэ.

А. Танилцуулга	
<b>ТӨӨЗ 1.1</b>	Захиалагч нь: <b>Нийслэлийн Засаг даргын Тамгын газар, Улаанбаатар хотын Захирагчийн ажлын алба</b>
<b>ТӨӨЗ 1.1</b>	Нээлттэй тендер шалгаруулалтын нэр болон ялгагдах дугаар: <b>Түлхүүр гардуулах гэрээний нөхцөлтэй “Цамхагт гэрэл, 3 байршилд суурилуулах, камержуулалт /БЗД 16, 19 дүгээр хороо/-ын ажил, УБЗАА ДХХ 2020/015 НХААГ/202001160/01/01</b>
<b>ТӨӨЗ 1.1</b>	Байгууламжийн зураг, төсөл боловсруулах, барих, түүний тоног төхөөрөмжийг хүргэх, суурилуулах гэрээний товч нэр, тодорхойлолт <b>Түлхүүр гардуулах гэрээний нөхцөлтэй “Цамхагт гэрэл, 3 байршилд суурилуулах, камержуулалт /БЗД 16, 19 дүгээр хороо/-ын ажил, УБЗАА ДХХ 2020/015 Ажлын зураг, төсөв боловсруулан ажлыг гүйцэтгэнэ. Шалгарсан тендерт оролцогч нь ажил гүйцэтгэх төсөв, зургийг экспертээр оруулна.</b>
<b>ТӨӨЗ 2.1</b>	Санхүүжилтийн эх үүсвэр нь: <b>Нийслэлийн орон нутгийн хөгжлийн сангийн хөрөнгө</b>  <b>Нийт төсөвт өртөг- 150,000,000 /Зуун тавин сая/ төгрөг</b> <b>2020 онд санхүүжих: 150,000,000 /Зуун тавин сая/ төгрөг</b>
<b>ТӨӨЗ 4.4 в</b>	Уг гэрээг гүйцэтгэхэд тусгай зөвшөөрөл зайлшгүй шаардлагатай эсэх: <b>“тийм”</b> <b>1.1. Гэрэлтүүлгийн ажил гүйцэтгэхэд дараах тусгай зөвшөөрөл шаардлагатай:</b> <b>Эрчим хүчний яамнаас олгодог 03.2.1 ба түүнээс дээш /Цахилгаан дамжуулах шугам, дэд станцын угсралт, засвар 0.4-10 кВ; эсвэл түүнээс дээш, түүнтэй дүйцэхүйц байна/.</b> <b>Эсвэл</b> <b>- Барилга хот байгуулалтын яамнаас олгодог 2.2.8. Цахилгаан эрчим хүч дамжуулах гол /магистраль/ шугам /35 кВ хүртэл/ угсралт</b> <b>Одоогийн</b> <b>- БА-3.5 Цахилгаан дамжуулах шугам шүлжээ дэд станц түүний тоног төхөөрөмжийн угсралт</b> <b>1.2. Гэрэлтүүлгийн зураг төсөл боловсруулахад дараах тусгай зөвшөөрөл шаардлагатай:</b> <b>Эрчим хүчний яамнаас олгодог 03.9.3 0.4-110 кВ-ын цахилгаан дамжуулах шугам, дэд станцын техник эдийн засгийн үндэслэл, зураг төсөл боловсруулах буюу түүнээс дээш заалт бүхий тусгай зөвшөөрөлтэй байх.</b> <b>Эсвэл</b>

	<p><b>Барилга, хот байгуулалтын яамнаас олгодог 1.3.3</b> Цахилгаан дамжуулах гол шугам, түүнтэй холбогдох барилга байгууламжийн технологийн ажлын зураг /35кВ хүртэл/ буюу түүнээс дээш заалт бүхий тусгай зөвшөөрөлтэй байх.</p> <p><b>2.1. Камержуулалтын ажил гүйцэтгэхэд дараах тусгай зөвшөөрөл шаардлагатай:</b> Харилцаа холбооны Зохицуулах хорооноос олгосон гадна холбооны кабель шугамын угсралт суурилуулалт, засвар болон цамхаг, түүн дээрх холбооны тоног төхөөрөмж угсралт, суурилуулалт засвар эсвэл түүнээс дээш, түүнтэй дүйцэхүйц, тусгай зөвшөөрөлтэй байна.</p> <p><b>2.2. Камержуулалтын ажлын зураг төсөл боловсруулах дараах тусгай зөвшөөрөл шаардлагатай:</b> <b>Хуучнаар</b> 1.2.5. Дотор гэрэлтүүлэг, цахилгаан хангамж, гадна салбар, шугам сүлжээ түүнтэй холбогдох барилга байгууламжийн технологийн зураг төсөл /10кВ хүртэл/ Дотор радио холбоо, галын болон бусад дохиоллын систем, дохиолол мэдээллийн байгууламжийн зураг төсөл хамгаалалтын мэдээллийн байгууламж зураг төсөл, хамгаалалтын систем, түүнтэй холбогдох барилга байгууламжийн технологи, компьютер хангамжийн дотоод сүлжээ, гадна салбар шугам сүлжээний зураг төсөл, орон сууц, олон нийт, үйлдвэрийн барилгын болон тоног төхөөрөмжийн хянах, хэмжих /КИП/ автоматикийн зураг төсөл эсвэл түүнтэй дүйцэхүйц түүнээс дээш тусгай зөвшөөрөлтэй байна.</p> <p><b>Одоогийн</b> ЗТ-6.4 Барилга байгууламжийн дотор радио холбоо, галын болон бусад дохиоллын систем, мэдээллийн байгууламжийн зураг төсөл, хамгаалалтын систем, түүнтэй холбогдох барилга байгууламжийн технологи, компьютер хангамжийн дотоод сүлжээ, гадна салбар шугам сүлжээний зураг төсөл Эсвэл ЗТ-7.4 Барилга байгууламжийн дотор радио холбоо, галын болон бусад дохиоллын систем, мэдээллийн байгууламжийн зураг төсөл, хамгаалалтын систем, түүнтэй холбогдох барилга байгууламжийн технологи, компьютер хангамжийн дотоод сүлжээ, гадна салбар шугам сүлжээний зураг төсөл</p> <p>Түншлэлийн гишүүд дараах нэмэлт шаардлагыг хангасан байх ёстой. Үүнд: Хоёр ба түүнээс дээш тооны хуулийн этгээд хамтран ажиллах гэрээний үндсэн дээр нэг тендерт оролцогч /цаашид талуудыг хамтад нь “түншлэл” гэх, тус бүрийг нь “түншлэлийн гишүүн” гэх/ болж тендер шалгаруулалтад оролцох тохиолдолд ТШӨХ-д өөрөөр заагаагүй бол дараах шаардлагыг хангасан байна:</p> <ul style="list-style-type: none"> <li>(а) түншлэлийн гишүүн бүр энэхүү ТООЗ-ны 6.2-т заасан бүх мэдээллийг тус бүрдээ гаргаж, тендерийн хамт ирүүлнэ.</li> <li>(б) түншлэлийн гэрээ нь Иргэний хуульд заасан хамтран ажиллах гэрээний шаардлага хангасан байна;</li> <li>(в) ТООЗ-ны 1.1-д заасан хэрэгжүүлэхэд бүх гишүүн хамтран болон тус тусдаа хүлээх хариуцлагыг хамтран ажиллах гэрээнд тодорхойлсон байх;</li> </ul>
--	--

	<p>(г) түншлэлийн аль нэг болон бүх гишүүний нэрийн өмнөөс үүрэг хүлээх, зааварчилгаа хүлээн авах, төлбөр тооцоо хийхэд тэдгээрийг төлөөлөх эрх бүхий нэг гишүүн томилох;</p> <p>(д) нийт гэрээний гүйцэтгэл, түүний дотор төлбөрийг зөвхөн төлөөлөх эрх бүхий гишүүнтэй тооцохыг хамтран ажиллах гэрээгээр зохицуулсан байх;</p> <p>(е) түншлэлийн гэрээний хувийг тендерийн хамт ирүүлэх.</p> <p>Хамгийн доод шалгуур: Тендерт оролцогч түншлэлийн хувьд 5.3 (а) ба (д)-д заасан чадварын доод шалгуур үзүүлэлтийг хангаж буй эсэхийг тодорхойлохын тулд түншлэлийн гишүүн тус бүрийн үзүүлэлтийг хооронд нь нэмнэ. Гэхдээ гишүүн тус бүр 5.3 (а), (б) болон (д)-д заасан чадварын доод шалгуур үзүүлэлтийн доод тал нь 25 хувийг, төлөөлөх эрх бүхий гишүүн доод тал нь 40 хувийг хангасан байх ёстой.</p> <p>Дээрх шаардлагыг түншлэлийн гэрээнд тусгаагүй тохиолдолд түншлэлийг шаардлага хангаагүй гэж үзэж татгалзана.</p> <p><b>Анхааруулга:</b> Худалдан авах ажиллагааны цахим системээр тендер шалгаруулалт зохион байгуулах, холбогдох мэдээллийг зарлан мэдээлэх журмын 3.3.1-д “Тендерт оролцогч нь түншлэлээр оролцох бол талууд цахим системээр дамжуулан гэрээ байгуулсан байх” гэж заасны дагуу цахим системээр дамжуулан гэрээ байгуулаагүй тохиолдолд уг журмын 3.11-д “Тендерт оролцогч тендер илгээхдээ журмын 3.3.1-д зааснаар түншлэлийн бусад гишүүдтэй гэрээ байгуулаагүй бол хуулийн 5.1.6.б-д заасан тендерт оролцогч гэж үзэхгүй” гэж заасны дагуу түншлэлээр тендерт оролцсон гэж үзэхгүй болохыг анхаарна уу. <i>Тусгай зөвшөөрлийн хугацаа нь тендерийн хүчинтэй байх хугацаанд хүчин төгөлдөр байна.</i></p>
<p><b>ТӨӨЗ 6.2</b></p>	<p>Тендерт оролцогч гэрээг хэрэгжүүлэх чадвартайг нотлохын тулд дараах нэмэлт нотлох баримтыг тендерийн хамт ирүүлэх:</p> <ul style="list-style-type: none"> <li>✓ <i>Үнийн саналын маягтын дагуу баталгаажуулж ирүүлэх</i></li> <li>✓ <i>Улсын бүртгэлийн гэрчилгээ, тусгай зөвшөөрөл, тусгай зөвшөөрлийн гэрээ /нотариатаар баталгаажуулсан байх/</i></li> <li>✓ <i>Татварын тодорхойлолт ирүүлэх шаардлагагүй бөгөөд төрийн худалдан авах ажиллагааны цахим систем /tender.gov.mn/-ийн лавлагааг шалгана. /тендер нээсэн үеийн байдлаар татварын өргүй байна./</i></li> <li>✓ <i>Харьяа дүүргийн Нийгмийн даатгалын хэлтсээс нийгмийн даатгалын шимтгэлийн өргүй тухай тодорхойлолт</i></li> <li>✓ <i>Сүүлийн 3 жилийн хугацаанд худалдан авах ажиллагаанд оролцохдоо гэрээний үүргээ ноцтой зөрчсөн эсэх талаар Захиргааны хэрэгийн шүүхийн тодорхойлолт.</i></li> <li>✓ <i>Шүүхийн Ерөнхий зөвлөл Шүүхийн төрөлжсөн архивын тодорхойлолт</i></li> <li>✓ <i>Шүүхийн шийдвэр гүйцэтгэх байгууллагын тодорхойлолт</i></li> <li>✓ <i>Харилцагч банкны хугацаа хэтэрсэн зээл болон зээлийн хүүгийн өргүй тухай тодорхойлолтыг ирүүлнэ. /Харьяалагдах банк тус бүрээр/</i></li> </ul>

	<ul style="list-style-type: none"> <li>✓ Татвар, нийгмийн даатгалын хэлтэс, шүүх, шүүхийн шийдвэр гүйцэтгэх газар, банк болон бусад холбогдох эрх бүхий байгууллагуудаас тодруулга авахад татгалзах зүйлгүй тухай албан бичиг ирүүлнэ.</li> <li>✓ Тендерийн баримт бичгийн ТООЗ-ын 4.2.1-4.2.9-д заасан нөхцөл байдал үүсээгүй талаарх мэдэгдэл ирүүлнэ.</li> <li>✓ Тендерт оролцогчийн ирүүлсэн саналыг олон нийтэд мэдээлэхэд татгалзах зүйлгүй тухай тендерт оролцогчийн албан мэдүүлэг ирүүлнэ.</li> <li>✓ Тендерт оролцогч нь уг тендерт шалгарсан тохиолдолд гэрээний үнэ, хугацаанд багтаан ажлын даалгаврын нөхцлийн дагуу чанарын өндөр түвшинд зураг төслийг боловсруулан, магадлалаар оруулж баталгаажуулан, барилга угсралтын ажлыг гүйцэтгэж ашиглалтанд хүлээлгэн өгөх баталгааг бичгээр гаргаж ирүүлнэ.</li> </ul> <p>Жич. Дээрх тодорхойлолтуудыг тендер зарлагдсан өдрөөс хойш гаргасан байх ба тендер нээсэн өдрийн байдлаар хүчин төгөлдөр байна. Дээрх байгууллагуудаас тодруулга авах зайлшгүй шаардлагатай бөгөөд ирүүлээгүй тохиолдолд тендерээс татгалзах үндэслэл болно.</p>																				
<b>ТООЗ 6.2 б</b>	Санхүүгийн тайлан ирүүлэх жилийн тоо: <b>2018, 2019 оны санхүүгийн баталгаажсан тайлан аудитын дүгнэлтийн хамт ирүүлэх</b>																				
<b>ТООЗ 6.2 в</b>	<p>Тендерт оролцогч гэрээг гүйцэтгэхэд зайлшгүй шаардлагатай үндсэн тоног төхөөрөмж машин механизмууд:</p> <table border="1" data-bbox="563 1153 1437 1547"> <thead> <tr> <th>№</th> <th>Тоног төхөөрөмжийн нэр</th> <th>Тоо</th> <th>Хүчин чадал</th> <th>Өмчийн хэлбэр</th> </tr> </thead> <tbody> <tr> <td>1</td> <td>Автовишка</td> <td>1</td> <td>15 метрээс дээш</td> <td>Өөрийн</td> </tr> <tr> <td>2</td> <td>Өргөх буулгах машин /автокран/</td> <td>1</td> <td>5 тн болон түүнээс дээш</td> <td>Өөрийн болон түрээс</td> </tr> <tr> <td>3</td> <td>Бусад хөдөлмөр хамгаалалын багаж хэрэгсэл нэмэлт тоног төхөөрөмж</td> <td colspan="3">Шаардлагатай хэмжээгээр</td> </tr> </tbody> </table> <ul style="list-style-type: none"> <li>✓ Байгууллагын өөрийн эзэмшлийн тоног төхөөрөмж, багаж хэрэгсэл нь тухайн байгууллагын нэр дээр буюу захиралын нэр дээр байж болох ба фото зураг гэрчилгээний хуулбарыг нотариатаар баталгаажуулан фото зургийн хамт ирүүлнэ.</li> <li>✓ Түрээсээр ашиглах бол техник хэрэгслэлийн түрээсийн гэрээ болон техник хэрэгслийн гэрчилгээний эх хувиас хийсэн хуулбарыг нотариатаар баталгаажуулан ирүүлнэ.</li> <li>✓ Тендерт оролцогч өөр төсөл арга хэмжээ гүйцэтгэж байгаа тохиолдолд тухайн төсөл арга хэмжээнд зориулагдсан тухай баримт бичгээр баталгаа гаргаж ирүүлнэ.</li> <li>✓ Фото зураг болон автомашины гэрчилгээний хуулбар нь тод гаргацтай байна.</li> </ul>	№	Тоног төхөөрөмжийн нэр	Тоо	Хүчин чадал	Өмчийн хэлбэр	1	Автовишка	1	15 метрээс дээш	Өөрийн	2	Өргөх буулгах машин /автокран/	1	5 тн болон түүнээс дээш	Өөрийн болон түрээс	3	Бусад хөдөлмөр хамгаалалын багаж хэрэгсэл нэмэлт тоног төхөөрөмж	Шаардлагатай хэмжээгээр		
№	Тоног төхөөрөмжийн нэр	Тоо	Хүчин чадал	Өмчийн хэлбэр																	
1	Автовишка	1	15 метрээс дээш	Өөрийн																	
2	Өргөх буулгах машин /автокран/	1	5 тн болон түүнээс дээш	Өөрийн болон түрээс																	
3	Бусад хөдөлмөр хамгаалалын багаж хэрэгсэл нэмэлт тоног төхөөрөмж	Шаардлагатай хэмжээгээр																			

	Дээрх баримтуудыг тендер зарласан өдрөөс хойг нотариатаар баталгаажуулан тод гаргацтай ирүүлэх шаардлагатай бөгөөд шаардлага хангаагүй тохиолдолд тендерээс татгалзах үндэслэл болно.															
<b>ТӨӨЗ 6.2 (д)</b>	<p>Ижил төстэй ажил гэрээгээр гүйцэтгэсэн туршлагын талаарх мэдээлэл ирүүлэх жилийн тоо: <b>Сүүлийн 2 жилийн (2018, 2019 он) хийж гүйцэтгэсэн ижил төстэй ажлын жагсаалтыг ирүүлнэ. /доорх загварын дагуу ирүүлнэ./</b></p> <table border="1"> <thead> <tr> <th>№</th> <th>Гэрээний нэр</th> <th>Захиалагч байгууллагын нэр, хаяг, холбоо барих утас, факс</th> <th>Төсөвт өртөг</th> <th>Дууссан, эсвэл дуусах хугацаа</th> </tr> </thead> <tbody> <tr> <td>1</td> <td></td> <td></td> <td></td> <td></td> </tr> <tr> <td></td> <td>Дүн</td> <td></td> <td></td> <td></td> </tr> </tbody> </table> <p>-Сүүлийн 2 жил /2018, 2019 он/-ийн аль нэг жилд тендерт санал болгож буй үнийн дүнгийн 100 хувиас багагүй үнийн дүнтэй ижил төстэй ажлыг гүйцэтгэсэн байх.</p> <p>-Гэрээ болон ажил хүлээлгэж өгсөн улсын комиссын актын хуулбарыг хавсаргана.</p> <p>-Ижил төстэй ажил гэдэгт тусгай зөвшөөрлийн хүрээнд цамхагт гэрэл, камер суурилуулсан ажлын туршлагыг тооцно.</p> <p>-Одоо гүйцэтгэж буй ажлын явцын мэдээллийг хувиар илэрхийлж, захиалагчийн хяналт хэрэгжүүлж буй байгууллагын мэдээллийн хамт баталгаажуулж ирүүлнэ.</p>	№	Гэрээний нэр	Захиалагч байгууллагын нэр, хаяг, холбоо барих утас, факс	Төсөвт өртөг	Дууссан, эсвэл дуусах хугацаа	1						Дүн			
№	Гэрээний нэр	Захиалагч байгууллагын нэр, хаяг, холбоо барих утас, факс	Төсөвт өртөг	Дууссан, эсвэл дуусах хугацаа												
1																
	Дүн															
<b>ТӨӨЗ 6.3 (а)</b>	Борлуулалтын хэмжээ: Сүүлийн 2 жилийн буюу <b>2018, 2019</b> онуудын аль нэг жилийн борлуулалтын хэмжээ нь тендерт санал болгож буй үнийн дүнгийн <b>100 хувиас багагүй</b> байна.															
<b>ТӨӨЗ 6.3 (в)</b>	<p>Ерөнхий инженер нь гэрээнд заасан ажилтай төрөл, үнийн дүнгээрээ дүйцэх ажил дээр ажилласан туршлагатай байх жилийн тоо: <b>5 жил</b></p> <p>Түүний дотроос гэрээг хариуцаж ажилласан туршлагатай байх жилийн тоо: <b>2 жил</b></p> <table border="1"> <thead> <tr> <th>Албан тушаал</th> <th>Хүний тоо</th> <th>Ажлын туршлага /жил/</th> <th>Мэргэжил</th> </tr> </thead> <tbody> <tr> <td>Ерөнхий инженер</td> <td>1</td> <td>5 болон түүнээс дээш</td> <td>Холбоо болон сүлжээний инженер</td> </tr> <tr> <td>Цахилгааны инженер</td> <td>1</td> <td>1 болон түүнээс дээш</td> <td>Цахилгааны инженер</td> </tr> </tbody> </table>	Албан тушаал	Хүний тоо	Ажлын туршлага /жил/	Мэргэжил	Ерөнхий инженер	1	5 болон түүнээс дээш	Холбоо болон сүлжээний инженер	Цахилгааны инженер	1	1 болон түүнээс дээш	Цахилгааны инженер			
Албан тушаал	Хүний тоо	Ажлын туршлага /жил/	Мэргэжил													
Ерөнхий инженер	1	5 болон түүнээс дээш	Холбоо болон сүлжээний инженер													
Цахилгааны инженер	1	1 болон түүнээс дээш	Цахилгааны инженер													

	<p>Хөдөлмөрийн аюулгүй байдал, эрүүл ахуйн ажилтан</p>	1	2 болон түүнээс дээш	/ХАБЭА сургалтанд хамрагдаж гэрчилгээ авсан байх хүчин төгөлдөр хугацаатай байна/
<p><b>ТӨӨЗ 6.3 (г)</b></p>	<p>-Дээрх Ерөнхий инженер, Хөдөлмөрийн аюулгүй байдал, эрүүл ахуйн ажилтан нь тухайн байгууллагын үндсэн ажилтан байх бөгөөд инженер техникийн ажилчдын сургууль төгссөн диплом, мэргэжлийн үнэмлэх, гэрчилгээний хуулбар, иргэний үнэмлэхний хуулбарыг нотариатаар гэрчлүүлэн ирүүлнэ.</p> <p>-2020 оны 1, 2, 3, 4, 5, 6 дугаар сарын НД-8 –ын баталгаажуулсан хуулбарыг ирүүлнэ.</p> <p>-Тухайн инженер, техникийн ажилтны ажлын туршлагыг баталгаажуулахын тулд нийгмийн даатгалын дэвтрийн даатгуулагчийн ажил, албан тушаалын өөрчлөлтийн тэмдэглэл, шаардагдсан жилийн нийгмийн даатгал төлсөн хэсгийн хуулбарыг ирүүлнэ.</p> <p>Түргэн хөрвөх чадвартай хөрөнгө болон авах боломжтой зээлийн хэмжээ: <b>Тендерт санал болгож буй үнийн дүнгийн 70 хувиас багагүй байх.</b></p> <p>Түргэн хөрвөх чадвартай хөрөнгө болон авах боломжтой зээлийн нийт дүнг дараах шалгуур үзүүлэлтүүдийн аль нэгээр эсвэл [1] болон [2] дахь заалтын нийлбэрээр тус тус тодорхойлно. Үүнд:</p> <ol style="list-style-type: none"> <li>1. Байгууллагын дансны үлдэгдэл /Харилцагч банкны/</li> <li>2. Арилжааны банкны зээлийн авч болох мөнгөн дүн бүхий зээлийн тодорхойлолт /Банкны судлан үзэж зээл олгох боломжтой гэсэн тодорхойлолтыг үнэлгээнд харгалзахгүй/.</li> </ol> <p>Түргэн хөрвөх чадвартай хөрөнгө болон авах боломжтой зээлийн нийт дүнг Сангийн сайдын 2015 оны 343 дугаар тушаалаар батлагдсан “Санхүүгийн тайланд шинжилгээ хийх үлгэрчилсэн загвар”-ын 3.2.2 /е/-д “Түргэн хөрвөх чадвартай хөрөнгө = Мөнгө түүнтэй адилтгах хөрөнгө + Санхүүгийн хөрөнгө + Дансны авлага гэсэн үзүүлэлтүүдээр дүгнэнэ” гэж заасны дагуу тодорхойлно.</p>			
<p>Б. Тендерийн баримт бичиг</p>				
<p><b>ТӨӨЗ 9.1</b></p>	<p>Захиалагчаас тендерийн баримт бичигтэй холбоотой тодруулга авах хаяг:</p> <p><b>Захиалагчаас тендерийн баримт бичгийн талаар тодруулга авах хүсэлтийг хүлээн авах хугацааны хязгаар тендер хүлээн авах эцсийн хугацаанаас ажлын 5-аас доошгүй хоног байна.</b></p>			

	<p><b>Холбоо барих утас: 11-326468</b></p> <p><b>Тодруулга нэмэлт мэдээлэл авах хүсэлтийн хариу</b>г хүсэлт гаргагчийн нэрийг дурдалгүйгээр албан бичгээр гаргаж түүний хуулбарыг төрийн худалдан авах ажиллагааны цахим систем (<a href="http://www.tender.gov.mn">www.tender.gov.mn</a>)-нд нийтлэх бөгөөд тус тодруулга нэмэлт мэдээлэлийг бүх тендерт оролцогчдод нэгэн зэрэг хүргүүлсэнд тооцно. Иймд тендерт оролцохыг сонирхогч этгээдүүд дээрх цахим систем дэх тендерийн урилгын мэдээлэлийг байнга шалгахыг зөвлөж байна .</p>
ТОӨЗ 9.1	Тендер ирүүлэхийн өмнөх уулзалтыг зохион байгуулах эсэх: “үгүй”
В.Тендер бэлтгэх	
ТОӨЗ 12.1	Тендерийн хэл нь Монгол хэл байна.
ТОӨЗ 13.1 (ж)	<p>Тендерт оролцогч дараах нэмэлт материалуудыг өөрийн тендерт ирүүлнэ. Үүнд:</p> <ul style="list-style-type: none"> <li>✓ Нийлүүлэх тоног төхөөрөмжийн зураг, үйлдвэрлэгчийн каталоги ирүүлэх, (Каталоги дээрээс санал болгож буй барааг ялган тодруулж ирүүлнэ.)</li> <li>✓ Баталгаат хугацаа 1 жил (Чанарын шаардлага хангаагүй бараа нийлүүлсэн тохиолдолд өөрийн хөрөнгөөр сольж, засварлаж өгөх тухай албан мэдэгдэл ирүүлэх)</li> <li>✓ Нийлүүлэх барааны үзүүлэлт техникийн тодорхойлолтыг хүснэгтээр харьцуулж ирүүлэх</li> <li>✓ Үйлдвэрлэгчийн зөвшөөрөл буюу гэрээт борлуулагчийн итгэмжлэл эсвэл гэрээний хуулбар хувийн хамт ирүүлэх. /Гадаад хэл дээр байвал баталгаат орчуулгаар орчуулж ирүүлэх/</li> <li>✓ Ажлын талбайтай танилцаж фото зураг, мэдээлэл ирүүлэх</li> <li>✓ Төсөв /Зураг, ажлын тоо хэмжээний дагуу тооцсон төсөвтэй, эрх бүхий төсөвчнөөр баталгаажуулсан байна. /Төсвийг ЗТБХБын сайдын 2012 оны 01 сарын 13-ны 18 тоот, 2012 оны 181-р тушаалуудаар батлагдсан төсөв зохиох дүрмийн дагуу тооцно. Монгол улсад хүчин төгөлдөр хэрэглэгдэж буй төсөв зохиох программаар гүйцэтгэнэ/ Эрх бүхий төсөвчнөөр баталгаажуулсан байх; БХБСайдын 2015 оны 10 дугаар сарын 01-ний өдрийн 185-р тушаалын дагуу зохиогчийн хяналтын зардлын үнийг тооцож ирүүлнэ. Монгол улсад хүчин төгөлдөр хэрэглэгдэж буй төсөв зохиох программаар гүйцэтгэнэ./</li> <li>✓ Ажлыг гүйцэтгэх нарийвчилсан хугацааны график гарган баталгаажуулж ирүүлнэ.</li> <li>✓ Нийслэлийн Хотын стандарт, орчны аюулгүй байдлын хяналт, зохицуулалтын газраас гаргасан: <ul style="list-style-type: none"> <li>• Барилга, замын ажил гүйцэтгэхэд иргэдийн аюулгүй байдлыг хангах ерөнхий шаардлагыг /UCS0001-</li> </ul> </li> </ul>

	<p><u>02:2019/, тус тус зураг, төсвийг боловсруулахдаа тооцож ирүүлэх тухай албан мэдүүлэг ирүүлэх.</u></p> <ul style="list-style-type: none"> <li>• Тус газрын сайтаас үнэ төлбөргүй татаж авах боломжтой</li> </ul> <p>✓ Өөрөө зураг төсөл боловсруулах холбогдох тусгай зөвшөөрөлгүй бол зураг төсөл боловсруулах байгууллагатай зураг төсөл боловсруулах гэрээг байгуулсан байна. Зураг төслийн холбогдох тусгай зөвшөөрөлтэй байгууллагаар зураг төслийг гүйцэтгүүлнэ. /зураг төслийн холбогдох тусгай зөвшөөрөлтэй байгууллагатай хийсэн гэрээ, тусгай зөвшөөрлийн хуулбарыг нотариатаар баталгаажуулж ирүүлнэ/</p> <p><b>Дээр заасан материалуудын аль нэгийг ирүүлээгүй, дутуу ирүүлсэн тохиолдолд уг тендерээс татгалзах үндэслэл болно. Мөн тендерийн материалыг гаргацтай ирүүлэх</b></p>
ТОӨЗ 15.1	Хувилбарт тендер ирүүлэхийг “зөвшөөрөхгүй”
ТОӨЗ 17.7	Тендерт оролцогчийн санал болгосон үнийг гэрээний хэрэгжилтийн явцад “тохируулахгүй тогтмол байна.
ТОӨЗ 18.1	Тендерийн валют: <i>төгрөг байна.</i>
ТОӨЗ 18.4	<p>Дотоодын давуу эрхийн зөрүү: <b>Тооцно.</b></p> <p>“Тендерт оролцогч нь давуу эрх эдлэх хүсэлтэй бол албан хүсэлт болон Давуу эрх тооцуулах материалуудыг хавсарган ирүүлэх ба Төрийн болон орон нутгийн өмчийн хөрөнгөөр бараа, ажил, үйлчилгээ худалдан авах тухай хуулийн 10 дугаар зүйл, Сангийн сайдын 2018 оны 03 дугаар сарын 30-ны өдрийн 58 дугаар тушаалын хавсралтад заасан “Тендерт оролцогчид давуу эрх олгох аргачлал”-ын дагуу тооцно.”</p>
ТОӨЗ 20.1	Тендер хүчинтэй байх хугацаа нь тендерийг нээснээс хойш <b>30</b> хоногийн туршид хүчинтэй байна.
ТОӨЗ 21.1	<p>Тендерийн баталгааны үнийн дүн: <b>1,500,000 /нэг сая таван зуун мянган/ төгрөг</b></p> <p>Хүчинтэй байх хугацаа: 2020 оны 10 дугаар сарын 30-ныг дуустал</p>
ТОӨЗ 21.1	Тендерийн эх хувиас гадна ирүүлэх хуулбар хувийн тоо: <i>үгүй</i>
<b>Г.Тендер ирүүлэх</b>	
ТОӨЗ 22.3 (б)	<p>Төрийн худалдан авах ажиллагааны цахим систем <a href="http://www.tender.gov.mn">www.tender.gov.mn</a> хаягаар өөрийн аж ахуйн нэгжийн тоон гарын үсгийг ашиглан нэвтэрч цахим хэлбэр /pdf/-ээр илгээнэ. Цахим тендер шалгаруулалт зохион байгуулах журмын дагуу тендерт оролцох хураамж <b>50,000 /тавин мянган/ төгрөгийг <a href="http://www.tender.gov.mn">www.tender.gov.mn</a> -ээр банкны цахим төлбөр тооцооны системийг ашиглан төлнө.</b></p>

ТОӨЗ 22.3 (в)	<p>Тендер оролцогч нь тендерийн иж бүрдэл, баримт бичгийг бэлтгэл Adabe PDF хэлбэрт шилжүүлж, цахим хэлбэрээр ирүүлнэ. Нэр, дугаарыг гаргацтай тэмдэглэнэ.</p> <p>Тендер шалгаруулалтыг ялгаж, таних зорилгоор тендерийн гаднах болон доторх дугтуйд дараах нэр, ялгах дугаарыг гаргацтай тэмдэглэнэ: <b>Түлхүүр гардуулах гэрээний нөхцөлтэй “Цамхагт гэрэл, 3 байршилд суурилуулах, камержуулалт /БЗД 16, 19 дүгээр хороо/-ын ажил, УБЗАА ДХХ 2020/015</b></p>
ТОӨЗ 22.6	Тендерт оролцогч нь Хувь хүний нууцын тухай болон Байгууллагын нууцын тухай хуулиудаар ил болгохыг хориглосон мэдээллийг тусад нь файл үүсгэн ирүүлнэ. Тус файлын эхэнд тэдгээр мэдээллийг нууцлах үндэслэлийг бичгээр тайлбарлаж, тендерт оролцогчийн эрх бүхий этгээд баталгаажуулан ирүүлнэ.
ТОӨЗ 23.1	<p>Тендер хүлээн авах эцсийн хугацаа нь:</p> <p><b>Огноо: 2020 оны 09 дүгээр сарын 03-ны өдөр</b></p> <p><b>Цаг: 12 цаг 00 минут</b></p>
<b>Д. Тендер нээх, үнэлэх</b>	
ТОӨЗ 26.1	<p>Тендерийн нээлт хийх газрын хаяг нь дор өгөгдөв. Үүнд:</p> <p>Байшин, гудамжны нэр: <b>Хангарди ордон, Ц.Жигжиджавын гудамж 9, Нийслэлийн нутгийн захиргааны II байр</b></p> <p>Давхар болон ерөөний дугаар: <b>6 дугаар давхар, 610 тоот</b></p> <p>Аймаг, хот: <b>Улаанбаатар хот, Чингэлтэй дүүрэг</b></p> <p>Шуудангийн дугаар: <b>15160 Улаанбаатар хот, Чингэлтэй дүүрэг, Ц.Жигжиджавын гудамж 9, Хангарди ордон.</b></p> <p>Улс: <b>Монгол Улс</b></p> <p>Тендерийн нээлт хийх огноо, цаг нь:</p> <p><b>Огноо: 2020 оны 09 дүгээр сарын 03-ны өдөр</b></p> <p><b>Цаг: 12 цаг 10 минут</b></p>
ТОӨЗ 31.1 (з)	<b>Нэмэлт: үгүй</b>
ТОӨЗ 32.3 (б)	<p>Ажил гүйцэтгэх хуваарь:</p> <p>Гэрээ хүчинтэй болсон өдрөөс эхлэн гэрээнд заасан хугацаанд хийж гүйцэтгэх ба гэрээг дуусгавар болгох хамгийн бага хугацаанаас хэтэрсэн хоногт алданги тооцох хэмжээ нь гэрээнд заасан арга зүй болон хувийг хэрэглэнэ.</p>
ТОӨЗ 32.3 (в)	<p>Эдэлгээний хугацааг тооцоолоход хэрэглэх үйл ажиллагаа, засварын зардал</p> <p>Гэрээнд заасан арга зүй болон хугацааг хэрэглэнэ.</p>
ТОӨЗ 33.1	Дотоодын давуу эрхийн зөрүү: <i>“тооцно”</i>
<b>Е. Гэрээ байгуулах эрх олгох</b>	
ТОӨЗ 39.1	(а) Гүйцэтгэлийн баталгаа шаардна;



### III Бүлэг. Техникийн тодорхойлолт ба зураг схемүүд

БАТЛАВ  
НИЙСЛЭЛИЙН МЭДЭЭЛЭЛ,  
ТЕХНОЛОГИЙН ГАЗРЫН ДАРГА  
О.ЧИНЗОРИГ  
2020 оны 07 дугаар сарын 17-ны өдөр

#### ТЕХНИКИЙН НӨХЦӨЛ

**ДУГААР:САМ-А071702/2020**

**Захиалагч  
байгууллага:**

УЛААНБААТАР ХОТЫН ЗАХИРАГЧИЙН АЖЛЫН АЛБА

**Хэрэглэгчийн нэр:** БЗД 16, 19 дүгээр хороо

**Харилцах утас:** БЗД 16, 19 дүгээр хороо

**1. Байршил:** Баянзүрх дүүргийн 16, 19 дүгээр хороодын нутаг дэвсгэр

**2. Хэрэгцээ шаардлага:**

- 2.1 Хяналтын камер
- 2.2 Сүлжээний салаалагч төхөөрөмж
- 2.3 Шилэн кабель
- 2.4 Цахилгааны тэжээлийн утас
- 2.5 Сүлжээний кабель
- 2.6 Төхөөрөмжийн хайрцаг
- 2.7 Тог тогтворжуулагч

**3. Техникийн онцгой нөхцөл:** Нийслэлийн Засаг даргын захирамжийн хүрээнд телехяналтын камерын нэгдсэн систем болон системийн технологийн шийдэл, шинэчлэл, засвар үйлчилгээ өргөтгөлийг нийслэлийн мэдээллийн технологийн асуудал хариуцсан байгууллага олгох бөгөөд техникийн нөхцөлгүйгээр бүх төрлийн камерыг суурилуулсан тохиолдолд телехяналтын систем болон камеруудыг ажлын хэсэг хүлээн авахгүй болно.

**4. Техникийн үндсэн нөхцөл:**

- 4.1 Техникийн нөхцөлийн дагуу камерын угсралт, суурилуулалтын ажлыг гүйцэтгэж техникийн актыг хүлээлгэн өгөөгүй тохиолдолд тухайн камерын гэмтэл саатал, доголдол гарсан тохиолдолд гарах зардал болон хариуцлагыг нийслэлийн Мэдээлэл, технологийн газар хариуцахгүй болно.
- 4.2 Шилэн кабелийн ажлыг Харилцаа Холбооны Зохицуулах Хорооноос олгосон холбооны кабель шугамын угсралт хийх тусгай зөвшөөрөлтэй аж ахуйн нэгжээр гүйцэтгүүлэх шаардлагатай.
- 4.3 Цахилгааны холболтыг заавал холбогдох байгууллагаас зөвшөөрөл авч гүйцэтгүүлэх шаардлагатай.
- 4.4 Камерын угсралт суурилуулалт хийх шон нь заавал тусгай зориулалтын стандартын шаардлага хангасан байх шаардлагатай.
- 4.5 Шилэн кабелийн холболтыг худаг сувагчлалаар гүйцэтгэх тохиолдолд техникийн нөхцлийг зөвхөн МХС ТӨК-аас гаргуулсан байх шаардлагатай.

**5. Зураг төсөвт зайлшгүй тусгах шаардлагатай технологийн онцгой нөхцлүүд:**

- ✓ Нийслэлийн Засаг даргын А/755 болон А/925 захирамж
- ✓ Теле хяналтын системийн угсралт суурилуулалт, техник хэрэгслийг сонгохдоо Монгол Улсын Стандарт MNS6423:2019 "Теле хяналтын системийн техникийн ерөнхий шаардлага"-ыг хангасан байна.
- ✓ Цагдаагийн байгууллагын телехяналтын камерын нэгдсэн сүлжээнд холбохдоо Цагдаагийн ерөнхий газрын даргын 2020 оны А/48 дугаар тушаалаар батлагдсан "Барилга байгууламжийн гадна орчны аюулгүй байдлыг хангах зорилгоор ашиглаж байгаа дүрс бичлэгийн техник хэрэгслийг цагдаагийн байгууллагын мэдээллийн нэгдсэн сүлжээнд холбох журам" -ын шаардлагыг хангасан байна.
- ✓ Шилэн кабелийн дараах стандартуудыг хангасан байна. Үүнд: MNS 5207:2011, MNS 5276:2013, MNS 5277:2003, MNS 5278:2012, MNS 5280:2003, MNS 5281:2003, MNS 5317:2011, MNS 6544:2015, MNS 6597:2016

**6. Гүйцэтгэлд тавигдах нөхцөлүүд:**

6.1 Угсралтын ажлын явцад захиалагч ашиглалтын байгууллагатай хамтарч хяналт тавьж угсралтын технологийн шаардлагыг бүрэн хангуулсан байна.

7. **Техникийн нөхцлийг НИЙСЛЭЛИЙН ЗАСАГ ДАРГЫН 2020 оны А/48 дугаар эрх шилжүүлэх захирамжийг үндэслэн гаргав.**
8. Угсралтын ажил дууссаны дараа гүйцэтгэгч тал нь төслийн хүрээнд суурилуулсан тоног төхөөрөмжийн жагсаалт, бүртгэл, сүлжээ болон цахилгааны холболтын ажлын зураг, гарын авлагыг Захиалагч талд хүлээлгэн өгнө.
9. Нийслэлийн мэдээллийн технологийн асуудал хариуцсан байгууллага тухайн системийг ашиглах мэргэжлийн албадтай хамтарсан техникийн комисс байгуулж, техникийн тодорхойлолт, шийдэл, ажлын зураг төслийн дагуу хийж гүйцэтгэсэн эсэхийг шалгаж дүгнэлт гаргах, гаргасан дүгнэлтийг үндэслэн Захиалагч байгууллага хүлээн авна.
10. Нийслэлийн өмчит хуулийн этгээдийн эд хөрөнгийн хөдөлгөөн, түүнтэй холбогдох бусад харилцааг зохицуулах журмын 3.2.3, 3.2.4-т заасныг үндэслэн телехяналтын системийн төслийн хүрээнд тавигдсан техник, тоног төхөөрөмжийн эзэмшигчийг тодорхойлж хүлээн авна.
11. Техникийн комиссын дүгнэлтээр хүлээн авсан телехяналтын камерын төслийг Цагдаагийн байгууллагын телехяналтын камерын нэгдсэн сүлжээнд тус газрын телехяналтын асуудал хариуцсан нэгж холбоно.
12. Телехяналтын камер нь олон улсад хүлээн зөвшөөрөгдсөн брэнд байх бөгөөд Нийслэлийн телехяналтын нэгдсэн видео менежмент систем болон аналитик системтэй шууд ажиллах ба нэмэлт програм хангамжийн лиценз шаардахгүй гуравдагч улсын бүтээгдэхүүн байна.
13. **Энэхүү техникийн нөхцөл нь олгосон өдрөөс хойш 6 сарын хугацаанд техникийн тодорхойлолтын хамт хүчин төгөлдөр байна.**

Техникийн нөхцлийг хянасан:

Мэдээллийн сүлжээ, техник хяналтын хэлтсийн Дарга

Боловсруулсан:

МСТХХ-ийн Хяналтын камерын

угсралт, суурилуулалт хариуцсан инженер

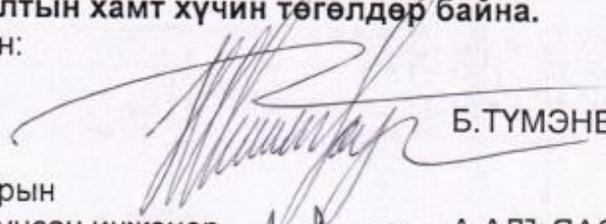
 Б.ТҮМЭНБАЯР

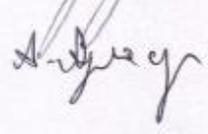
 А.АДЪЯАСҮРЭН

БАТЛАВ  
НИЙСЛЭЛИЙН МЭДЭЭЛЭЛ,  
ТЕХНОЛОГИЙН ГАЗРЫН ДАРГА

О.ЧИНЗОРИГ

2020 оны 07 дугаар сарын 17-ны өдөр

## ТЕХНИКИЙН ТОДОРХОЙЛОЛТ

ДУГААР:САМ-А071702/2020

Нэг.ЕРӨНХИЙ ШААРДЛАГА

Баянзүрх дүүргийн 16, 19 дүгээр хороодын нутаг дэвсгэрт байгууллага, олон нийтийн газарт орчинд үйлдэгдэж болзошгүй гэмт хэрэг, зөрчил, гамшиг, аюул ослоос урьдчилан сэргийлэх, илрүүлэх, таслан зогсоох, иргэд олон нийтийн аюулгүй байдлыг хангах.

Телехяналтын камерын систем нь хяналтын цэг, цахилгаан, шилэн кабелийн дэд бүтэц, хяналтын төв гэсэн бүрэлдэхүүн хэсэгтэй байна.

### 1. ТЕЛЕХЯНАЛТЫН ТӨВ

1.1. Телехяналтын цэгт суурилуулсан камерууд нь бүгд Баянзүрх дүүргийн 16, 19 дүгээр хороодын цагдаагийн хэсэгт болон цагдаагийн харъяалагдах хэлтэст хянагдана.

### 2. ТЕЛЕХЯНАЛТЫН ЦЭГ

2.1. Хяналтын камер болон дагалдах тоног төхөөрөмжүүд нь стандартын дагуу тусгай шон, төхөөрөмжийн хайрцагт суурилагдсан байх.

### 3. ДЭД БҮТЭЦ

3.1. Хяналтын цэгийг байнгын цахилгаан болон сүлжээний найдвартай эх үүсвэрээр холбосон байх ба хяналтын төвтэй холбогдоно. Захиалагч болон гүйцэтгэгч талууд зөвшилцөж холбогдох цахилгааны зөвшөөрлүүдийг авч ажлыг гүйцэтгэсэн байна.

#### Бусад:

3.2. Баталгаат хугацаанд нийлүүлсэн тоног төхөөрөмжийн гэмтлийг бүрэн хариуцна.

3.3. Нийлүүлсэн тоног төхөөрөмжүүдийг захиалагчийн байранд суурилуулж 72 цаг тасралтгүй ажиллуулан шалгасныдараа хүлээлгэж өгнө.

3.4. Суурилагдах бүх тоног төхөөрөмж нь 220В, 50Гц±5% хүчдэлд ажилладаг байхаар сонгоно.

3.5. Төхөөрөмжүүд нь 7/24/365 өдөр байнгын тасралтгүй ажиллах чадвартай байхаар сонгоно.

3.6. Олон улсын чанарын шаардлага хангасан тоног, төхөөрөмжүүд байна.

3.7. Телехяналтын системийн Мэдээллийг 30 хоног хадгалагдах байдлаар төхөөрөмжийн шийдэл зохион байгуулагдсан байна.

### 4. ТЕХНИКИЙН ШААРДЛАГА

1. Хард диск – 2 ширхэг
  - ✓ Хяналтын камерын бичлэгийн төхөөрөмж /NVR/-т суурилагдах
  - ✓ 10TB багтаамжтай
  - ✓ 7200RPM эргэлттэй
  - ✓ 3.5" хэмжээтэй
2. Чиглэлийн хяналтын камер – 20 ширхэг /Axis брэндтэй дүйцэхүйц/
  - ✓ Image resolution: 4mp
  - ✓ Video Compression: H265H.264
  - ✓ VIDEO BIT RATE: 32Kbps-12Mbps
  - ✓ DAY& NIGHT: IR cut filter with auto switch
  - ✓ WIDE dynamic range: DIGITAL WDR
  - ✓ PROTOCOLS: TCP/IP, HTTPS, FTP, RTSP
  - ✓ SYSTEM COMPATIBILITY: ONVIF, PSIA
  - ✓ NETWORK STORAGE: BUILT-IN MICRO SD/SDHC/SDXC SLOT, UP TO 128G
  - ✓ POWER SUPPLY: 12V DC+\_10%, POE (802.3AF)
  - ✓ WORKING TEMPERATURE: -40 C - +55 C (-40 F- + 131'F)
  - ✓ IMPACT PROTECTION: IK10
  - ✓ WEATHER PROOF: IP66
  - ✓ IR RANGE: 30 METERS
3. Жампер кабель - 20 ширхэг
  - ✓ SC-SC 1m
4. Сүлжээний салаалагч төхөөрөмж – 10 ширхэг /PoE switch/
  - ✓ 10/100/1000 PoE switch
  - ✓ PoE with up to 8 ports
5. SFP модул – 20 ширхэг
  - ✓ 1270TX/1330RX, 1Gbps, Single mode, BIDI(1Core), 80KM, LC, DDM
6. ODF – 10 ширхэг
  - ✓ 4 порт
7. Хүчдэл тогтворжуулагч - 10 ширхэг
  - ✓ Нөөц цахилгаан тэжээл тог тогворжуулагч болон тог баригч (1100VA 1-ээс доошгүй цаг барих)
8. Төхөөрөмжийн хайрцаг – 10 ширхэг
  - ✓ -40 - +50 градус-д ажиллах боломжтой дотор талдаа хөргүүр халаалтын төхөөрөмжтэй, тог тогтворжуулагчтай, сүлжээний тоног төхөөрөмж суурилуулах боломжтой байх
  - ✓ 6U, Wall mount
  - ✓ Side Locks
9. Цахилгааны тоолуур – 10 ширхэг
  - ✓ Өдөр шөнийн горимтой, 2 фазын 220V
10. Уртасгагч – 10 ширхэг
  - ✓ 25A 5 оролттой
11. Шон – 10 ширхэг
  - ✓ Газрын гадаргаас дээш 8 метр өндөртэй, дотор талаар нь цахилгааны сүлжээний утас явах боломжтой, зориулалтын гартай байх

12. Сүлжээний кабель – 300 метр
  - ✓ STP Cable
13. Цахилгааны кабель – 300 метр
  - ✓ 2\*25/220v, хар бүрээстэй, агаарын зориулалттай
14. Шилэн кабель – 2000 метр
  - ✓ Шөрмөсийн тоо 24 кор
  - ✓ Агаарын шонгийн кабель
  - ✓ Шөрмөсийн төрөл Single mode
  - ✓ Шөрмөсийн стандарт G652D
  - ✓ Ашиглалтын температур -40C - +70C
15. Агаарын кабел бэхлэгч – 50 ширхэг
  - ✓ Төмөр тоног
16. Сүлжээний кабелин толгой - 100 ширхэг
  - ✓ RJ45 коннектор
17. Хар хоолой - 1 боодол
  - ✓ Кобра хоолой
  - ✓ Сайн чанарын
18. Төгсгөвч - 30 ширхэг
  - ✓ Зэс төгсгөвч
19. Багцлагч - 2 боодол
  - ✓ Cable tie
20. Бирк - 50 ширхэг
  - ✓ НМТГ УТАС:330844
21. Муфт - 2 ширхэг
  - ✓ 24 кор
22. Хяналтын дэлгэц - 2 ширхэг
  - ✓ 42 инч лед
  - ✓ USB HDMI оролтуудтай
23. Уртасгагч – 2 ширхэг
  - ✓ PDU rack нд суурилагдахаар
24. Сүлжээний төхөөрөмж – 2 ширхэг
  - ✓ Up to 20 SFP ports
  - ✓ Up to 4 10Gb SFP+ Uplinks
  - ✓ L2/L3 Switch
25. FDF - 1 ширхэг
  - ✓ 24 Корын

Техникийн нөхцлийг хянасан:

Мэдээллийн сүлжээ, техник

хяналтын хэлтсийн Дарга

Боловсруулсан:

МСТХХ-ийн Хяналтын камерын

угсралт, суурилуулалт хариуцсан инженер

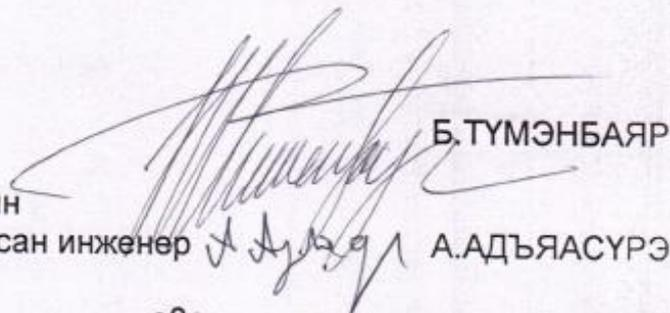

Б.ТҮМЭНБАЯР

А.АДЪЯАСҮРЭН

БАТЛАВ  
УЛААНБААТАР ХОТЫН ЕРӨНХИЙ МЕНЕЖЕР  
БӨГӨӨД ЗАХИРАГЧИЙН АЖЛЫН АЛБАНЫ  
ДАРГА Т.ГАНТӨМӨР

3 ШИРХЭГ ЦАМХАГТ ГЭРЛИЙН ТЕХНИКИЙН ТОДОРХОЙЛОЛТ

- Цамхаг гэрлийн шонгийн нийт өндөр: 15 м хэмжээтэй.
- Шонгийн материал, диаметр: Ган, хэмжээ суурь хэсэг 38 см, суурийн дээд хэсэг 20 см, дундуур хэсэг 15 см, дээд талын үзүүр хэсэг 8 см түүнээс дээш байна.
- Нэг цамхагт гэрлэнд 125 квт болон түүнээс дээш хүчин чадалтай цацраг хэлбэртэй 8 ширхэг хасах 40-60 хэмд тэсвэртэй LED прожектор байна.
- Лед гэрлийн давтамж 50-60 HZ, 90-265 вольтод ажиллах боломжтой.
- Хамгаалалт IP 65 түүнээс дээш
- Хэмжээ өргөн 320 мм, өндөр 250 мм түүнээс дээш
- Шить бүрт ачаалалд нь тохирсон автоматтай, цагийн тохируулгатай байх ба гэрэлтүүлэг тус бүр тоолуураар тоологдсон, газардуулагчтай байх
- Зориулалтын кабель зэс утсаар холбох
- Кабелийг газраар дамжуулах хамгаалалтын бөмбрэг хоолойнд сүвлэж газраар дамжуулах
- Шонгийн өнгө: Цагаан, цагаан саарал байж болно.
- Жолоочийн харааны түвшинд тохирох хэсэгт цацруулагчтай будгаар будах эсвэл стандартын цацруулагчтай хуулга наах.
- 1 жилээс дээш хугацааны үйлдвэрийн баталгаатай байх.
- Захиалагч талтай зөвшилцөж, тогтоосон байршилд цамхаг гэрэл суурьлуулах
- Гэрлийн төмөр шонг суурьлуулахдаа стандарт хэмжээгээр газарт булж, цементлэх.
- Харагдах байдал тэгш хэмийг сайтар хангасан байх

### 3 ширхэг гэрэлт цамхагийн техникийн тодорхойлолт

Суулгах нарийвч СН-1

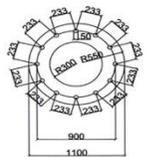

Материалын түүвэр

Марк /Зэмц	Нэр	Шинж /Тог	Хэмжээний жин /kg/	Тайлбар
	С-1		714.3	
1	ФВАИ/ГОСТ5781-82; L=3075	35	6.2	215.0
2	ФВАИ/ГОСТ5781-82; L=6160	27	2.43	65.7
3	ФВАИ/ГОСТ5781-82; L=4960	27	1.95	53.0
4	ФВАИ/ГОСТ5781-82; L=3360	27	1.3	35.8
5	ФВАИ/ГОСТ5781-82; L=2160	27	0.85	23.0
6	ФВАИ/ГОСТ5781-82; L=1760	27	0.7	18.8
Тар 1:1 (ш)				
6	Ф16АИ/ГОСТ5781-82; L=3700	52	5.83	303.0
СН-1				
7	ГОСТ380-71; d=10 мм S=1.57	27	2.43	12.3
8	ГОСТ380-71; S=1.57	27	1.95	12.3
Материал бетон В35				22.2 кг

Гэрэлтүүлгийн суурь

Тор-1 М 1:25

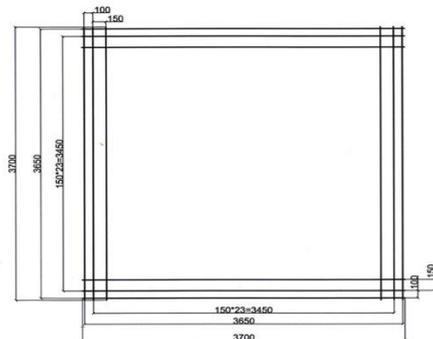

Огллол М1:25

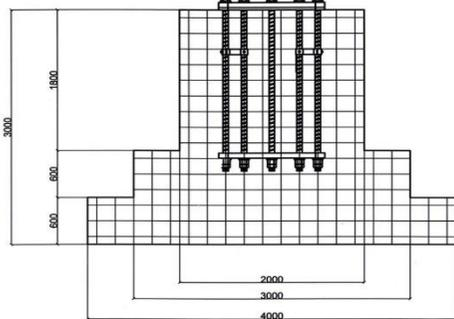

Суурийн дээд хэсэг М1:25

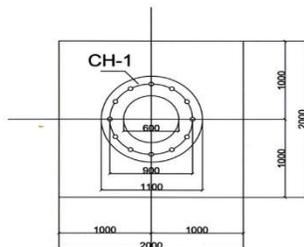

С-1 М1:100

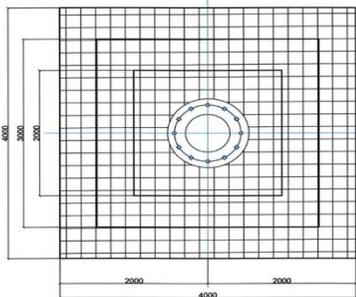

Анкер М1:25

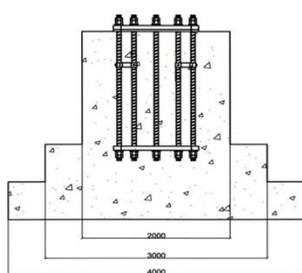

Гэрэлтүүлгийн 8 талт тавцан



125 квт лед гэрэл

Төмөр шон

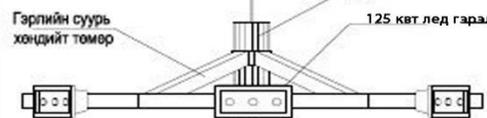

Гэрэлтүүлгийн шонгийн фланц

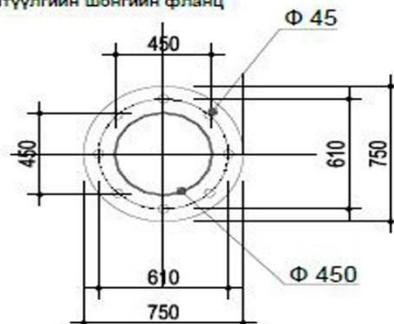

Хэсэглэл 1

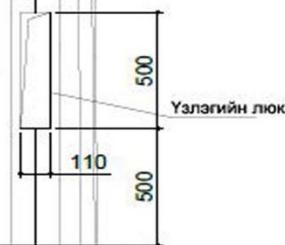

Үзлэгийн люк

Цамхагт гэрэл /тулгуур төмөр/

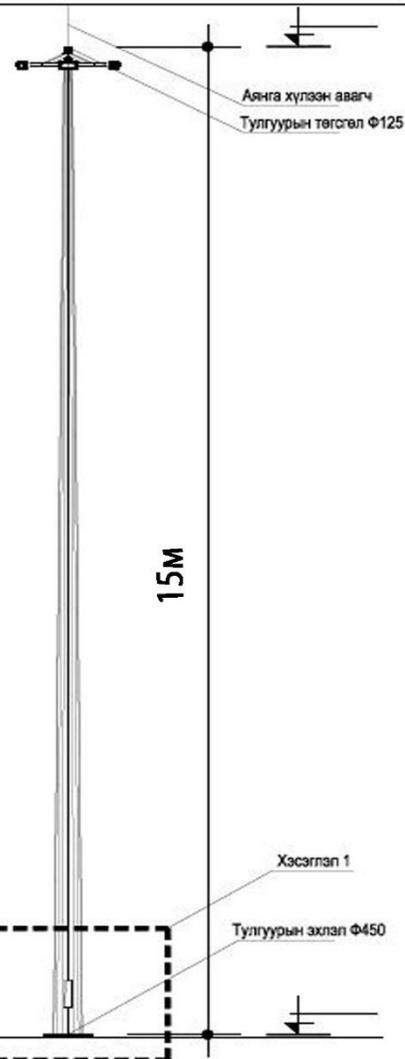

Аянаг хүлээн авагч

Тулгуурын төгсгөл Ф125

15М

Хэсэглэл 1

Тулгуурын эхлэл Ф450

БЗД-ийн 16, 19-р хороонд байрлуулах 15 м өндөр 3 ширхэг цамхагт гэрэл нь техникийн даалгаварын дагуу газрын түвшнээс дээш 15 м өндөр, 8 талт гэрэлтүүлэх тавцантай байна.

ГЭРЭЛТҮҮЛЭГ, КАМЕРИЙН БАЙРШИЛ

№	Камерын төрөл дугаар	Хяналтын цэгийн координат /Google earth програмын уртраг, өргөрөг/	
		Уртраг	Өргөрөг
1	Гэрэлт цамхаг 1	106°58'46.48"E	47°56'34.11"N
2	Гэрэлт цамхаг 2	106°58'40.29"E	47°56'15.45"N
3	Гэрэлт цамхаг 3	106°58'54.88"E	47°56'3.85"N
4	Камер 1	106°59'3.95"E	47°55'45.37"N
5	Камер 2	106°59'12.90"E	47°55'36.26"N
6	Камер 3	106°59'13.74"E	47°55'31.21"N
7	Камер 4	106°59'14.62"E	47°55'26.90"N
8	Камер 5	106°59'0.92"E	47°55'20.89"N
9	Камер 6	106°59'1.38"E	47°55'16.37"N
10	Камер 7	106°58'55.32"E	47°55'16.53"N
11	Камер 8	106°58'55.49"E	47°55'11.65"N
12	Камер 9	106°59'0.13"E	47°55'11.95"N
13	Камер 10	106°59'4.52"E	47°55'13.10"N

## **IV Бүлэг. Гэрээний ерөнхий нөхцөл**

### ***Гэрээний ерөнхий нөхцөлийн санамж***

IV бүлэг буюу ГЕН нь V бүлэг буюу ГТН болон энд дурьдагдсан бусад баримт бичгийн хамт талуудын эрх, үүргийг илэрхийлсэн баримт бичгийн бүрдэл болно. Гэрээний ерөнхий нөхцөлийг өөрчилж болохгүй. Шаардлагатай аливаа өөрчлөлт болон нэмэлт мэдээллүүдийг зөвхөн Гэрээний тусгай нөхцөл буюу V бүлэгт оруулна.

## Гэрээний ерөнхий нөхцөл

### А. Гэрээ ба нэр томъёо

#### 1. Нэр томъёо

1.1 Энэ гэрээнд хэрэглэсэн дараах нэр томъёог дор дурдсан утгаар ойлгоно:

- (a) **“Маргаан шийдвэрлэгч”** гэж Захиалагч, Гүйцэтгэгч хоёрын хоорондын гэрээгээр томилогдон нэрийг нь эсвэл нэрсийг нь ГТН-д дурдсан, Захиалагч, Гүйцэтгэгч хоёрын хооронд аливаа маргаан, зөрчил үүсч ГЕН-ийн 6.1-ийн дагуу түүнд хандсан үед нь шийдвэрлэх ёстой этгээд эсвэл этгээдүүдийг хэлнэ.
- (б) **“Шалгах”** гэж Гүйцэтгэгч байгууламжийг бүрэн эсвэл хэсгийг нь ГЕН-ийн 25.1 дэд зүйлийн дагуу хийж дуусгасны дараа Баталгааны шалгалт хийж байгаа үйл ажиллагааг хэлнэ.
- (в) **“Дуусгавар болгох”** гэж байгууламжийн ажил (эсвэл түүний ГТН-д тусгай хэсэг гэж заасан хэсэг) үйл ажиллагаа, бүтэц бүрэлдэхүүний хувьд хийгдэн дуусч, цэвэр орчин хөдөлгөөнгүй суурилуулагдан, урьдчилсан шалгалтаар тухайн байгууламж эсвэл түүний тусгай хэсэг нь бүрэн гүйцэд ажиллаж ГЕН-ийн 24 дүгээр зүйлийн дагуу хийх шалгахад бэлэн болсон үеийг хэлнэ.
- (г) **“Гэрээ”** гэж Захиалагч Гүйцэтгэгч хоёр хэлэлцэн тохиролцож байгуулсан гэрээг хэлнэ. Гэрээ нь талуудын гарын үсэг зурсан гэрээний маягт, түүнийг дагалдах хавсралт, бусад баримт бичгээс бүрдэнэ.
- (д) **“Гэрээний баримт бичиг”** гэж Гэрээний маягтын (хийсэн өөрчлөлтүүдийн нь хамт) 1.1 дүгээр зүйлд (Гэрээний баримт бичигт) дурьдсан баримт бичгүүдийг хэлнэ.
- (е) **“Гэрээний үнэ”** гэж Гэрээний маягтын 2.1-д (Гэрээний үнэ) заасан, Гэрээний дагуу нэмэгдэж, тохируулга хийгдэж эсвэл хасагдаж болох дүнг хэлнэ.
- (ё) **“Гүйцэтгэгч”** гэж тендерт шалгаран Гэрээний дагуу үүрэг гүйцэтгэхийг Захиалагчаас хүлээн зөвшөөрсөн ГТН-д Гүйцэтгэгч гэж нэрлэгдсэн, хууль ёсны эрх залгамжлагчтай эсвэл түүнийгээ томилсон этгээдийг хэлнэ.
- (ж) **“Гүйцэтгэгчийн тоног төхөөрөмж”** гэж гүйцэтгэгчээс нийлүүлэх, үйлдвэрийн байгууламж болон байгууламжинд суурилуулах, дуусгавар болгох, хэвийн ажиллагааг нь хангахад шаардагдах бүх төрлийн үйлдвэрлэлийн

хэрэгсэл, тоног төхөөрөмж, машин механизм, багаж хэрэгсэл, аппарат, болон төрөл бүрийн материал хэрэгслийг хэлэх ба үүнд байгууламжийг өөрийг нь болон, байгууламжийн бүрэлдэхүүн хэсгийг бүрдүүлэх тоног төхөөрөмж, үйлдвэрлэлийн хэрэгслийг оруулахгүй.

- (з) **“Гүйцэтгэгчийн төлөөлөгч”** гэж Гүйцэтгэгчээс санал болгон ГТН-д Гүйцэтгэгчийн төлөөлөгч гэж нэрийг нь оруулсан, Захиалагч ГЕН-ийн 17.2-ын (Гүйцэтгэгчийн төлөөлөгч ба Барилгын менежер) дагуу хүлээн зөвшөөрсөн Гүйцэтгэгчийн өгсөн үүрэг даалгаврыг гүйцэтгэж байгаа этгээдийг хэлнэ.
- (и) **“Барааны гарал үүслийн улс”** гэж тухайн барааг олборлосон, ургуулсан, бойжуулсан, эсхүл хийж бүтээсэн улс орон буюу газар нутгийг хэлнэ.
- (й) **“Өдөр”** гэж хуанлийн хоногийг хэлнэ.
- (к) **“Баталгаат хугацаа”** гэж Гүйцэтгэгчээс өгсөн, Байгууламжийг эсвэл түүний хэсгийг дуусгавар болгосон өдрөөс эхлэн тооцох тодорхой хугацаа бөгөөд энэ хугацаанд Байгууламж, түүний бүрэлдэхүүн хэсэгт гарсан доголдол гэмтэлийг ГЕН-ийн 27-д (Гологдлыг арилгах) заасны дагуу Гүйцэтгэгчээс гаргасан баталгааны хугацааг хэлнэ.
- (л) **“Ашиглалтанд орох өдөр”** гэж Дуусгавар болгох хугацааг тодорхойлох зорилгоор, Гэрээний маягтын 3 дугаар зүйлд (Дуусгавар болгох хугацааг тодорхойлох Ашиглалтанд орох өдөр) заасан бүх нөхцөлийг биелүүлж дууссан өдрийг хэлнэ.
- (м) **“Захиалагч”** гэж ГТН-д захиалагч гэж нэрлэгдсэн этгээдийг мөн түүний хууль ёсны эрх залгамжлагч буюу орлох этгээдийг хэлнэ.
- (н) **“Байгууламж”** гэж Гэрээний дагуу Гүйцэтгэгчээс нийлүүлэх суурилуулах үйлдвэрлэлийн хэрэгсэл, тоног төхөөрөмж болон үзүүлэх бүх төрлийн суурилуулах үйлчилгээг хэлнэ.
- (о) **“ГЕН”** гэж Гэрээний ерөнхий нөхцөлийг.
- (ө) **“Баталгааны шалгалт(ууд)”** гэж Техникийн тодорхойлолтонд заасан бөгөөд тухайн байгууламж буюу түүний бүрэлдэхүүний хэсэг нь ГЕН-ийн 25.2 дэд (Баталгааны шалгалт) зүйлийн дагуу Техникийн тодорхойлолтонд заасан Үйл ажиллагааны баталгааг хангаж байгаа эсэхийг тогтоох шалгалтыг хэлнэ.

- (п) **“Суурилуулах үйлчилгээ”** Гэрээний дагуу нийлүүлэх байгууламжинд хамрагдах үйлдвэрийн хэрэгсэл, тоног төхөөрөмжийг дагалдан гарах тээвэрлэлт, даатгал, шалгах, хүлээн авах, (хугацаа хожихын тулд яаралтай үйлчилгээ хийлгэх), ажлын талбарыг бэлтгэх (Гүйцэтгэгчийн машин техник, тоног төхөөрөмжийг ашиглах бүх төрлийн барилгын материалуудыг нийлүүлэх), суурилуулах, турших, урьдчилан шалгах, шалгах, ажиллагаанд оруулах, үйлчилгээ тохируулга хийх, үйл ажиллагаа болон засвар үйлчилгээний гарын авлага бэлтгэх, сургалт явуулах зэрэг бүх төрлийн үйлчилгээг хэлнэ.
- (р) **“Сар”** гэж хуанлийн он тоолын сарыг хэлнэ.
- (с) **“Хүлээн авах”** гэж Захиалагч байгууламжийг эсвэл түүний хэсгийг хүлээн авснаар, Гүйцэтгэгч ГЕН-ийн 28 дугаар зүйлийн (үйл ажиллагааны баталгаа) дагуу Гэрээт байгууламжийн үйл ажиллагааны баталгааг хангасныг, мөн ГЕН-ийн 25 дугаар зүйлийг (Шалгаж хүлээн авах) хангаж байгааг хэлнэ.
- (т) **“Үйлдвэрийн байгууламж ба тоног төхөөрөмж”** гэж гүйцэтгэгчээс гэрээний дагуу нийлүүлж байгаа (ГЕН-ийн 7.3 дэд зүйлийн дагуу нийлүүлэх сэлбэг хэрэгслийг оролцуулан), гүйцэтгэгчийн тоног төхөөрөмжөөс бусад, бүх төрлийн байгууламжтай холбоотой үйлдвэрлэлийн хэрэгсэл, машин, тоног төхөөрөмж, аппарат, бараа эд зүйлсийг хэлнэ.
- (у) **“Туршилт”** гэж Гүйцэтгэгчээс ГЕН-ийн 24 дүгээр зүйлийн (Дуусгавар болгох) дагуу хийх Шалгалтын өмнө бэлтгэл болгон Техникийн тодорхойлолтонд заасан туршин шалгах, шалгаж үзэх болон бусад шаардлагатай ажилбаруудыг гүйцэтгэхийг хэлнэ.
- (ү) **“Төслийн менежер”** гэж ГТН-ийн 17.1-ийн дагуу Захиалагчийн томилсон, ГТН-д Төслийн менежер гэж нэрлэгдэн Захиалагчийн даалгасан үүрэг даалгавар гүйцэтгэдэг хүнийг хэлнэ.
- (ф) **“ГТН”** гэж Гэрээний тусгай нөхцөлийг хэлнэ.
- (х) **“Талбар”** гэж Байгууламжийг суурилуулах газар болон бусад байршлыг мөн Гэрээнд заагдаж болох талбарыг бүрдүүлж буй өөр бусад газар болон байршлыг хэлнэ.
- (ц) **“Туслан гүйцэтгэгч”** гэж нийлүүлэгчдийг оролцуулан Байгууламжийн гүйцэтгэлд түүний дотор үйлдвэрлэлийн хэрэгсэл, тоног төхөөрөмжийн зураг төсөл бэлтгэх, нийлүүлэх

ажилд Гүйцэтгэгчтэй шууд болон шууд бусаар гэрээ хийн оролцож байгаа хууль ёсны залгамжлагчтай буюу залгамжлагчаа томилсон этгээдийг хэлнэ.

(ч) “**Дуусгавар болгох хугацаа**” гэж байгууламжийг бүхэлд нь (эсвэл Дуусгавар болгох хугацааг нь тусгайлан заасан Байгууламжийн бүрэлдэхүүний хэсэг) ГТН-ийн тодорхойлолт болон Гэрээний холбогдох бусад зүйлүүдэд заасны дагуу дуусгах хугацааг хэлнэ.

## 2. Гэрээний баримт бичиг

2.1 Гэрээний 1.2 дугаар зүйлийн дагуу Гэрээг бүрдүүлж байгаа бүх баримт бичгүүд харилцан уялдаатай, хоорондоо зөрчилгүй, харилцан бие биенээ тайлбарласан байх ёстой. Гэрээний баримт бичгүүдийг салангид биш нэгэн бүхэл бүтэн баримт бичиг гэж үзэх хэрэгтэй.

## 3. Орчуулга

3.1 Хэл

3.1.1 ГТН-д Гэрээнд хэрэглэх хэлийг зааж өгөх ёстой.

3.1.2 ГТН-д харилцах хэлийг мөн зааж өгнө. Хэрэв ГТН-д харилцах хэлийг тусгайлан зааж өгөөгүй бол Гэрээнд хэрэглэх хэл нь харилцах хэл болно.

3.2 Ганц ба олон тоо

Хэрэв агуулгад харшлахгүй бол ганц тоог олон тоогоор, олон тоог ганц тоогоор илэрхийлж болно.

3.3 Зүүлт/тайлбар

ГЕН-ийн баримт бичгийн Зүүлт/тайлбарууд нь баримт бичгийг уншихад хялбар болгох зорилготой болохоос бус Гэрээний хэсэг биш бөгөөд орчуулганд нөлөө үзүүлэхгүй.

3.4 Талууд

Талууд гэсэн үгс нь пүүс, компаниуд, корпораци засгийн газрын агентлагууд гэсэн утгыг илэрхийлж болно.

3.5 Инкотермс

Гэрээний аливаа зүйлүүдтэй зөрчилдөхгүй бол, худалдааны нөхцөл болон талуудын эрх, үүргийг Инкотермст тодорхойлсноор тайлбарлана. Инкотермс гэдэг нь Олон улсын худалдааны танхимаас (Хаяг: 38 Cours Albert 1er, 75008 Paris, France) гаргасан худалдааны нөхцлүүдийг зохицуулах олон улсын дүрэм /сүүлчийн хувилбар/ юм.

3.6 Нийт гэрээ

ГЕН-ийн 16.4 дүгээр зүйлд заасны дагуу Гэрээ нь Захиалагч Гүйцэтгэгч хоёрын хооронд хийгдсэн бүх

тохиролцоог илэрхийлэх ба Гэрээ байгуулагдахаас өмнөх талуудын хооронд хийгдсэн бүх харилцаа, хэлэлцээ, тохиролцооноос (амаар болон бичгээр) давуу эрхтэй.

### 3.7 Нэмэлт, өөрчлөлт

Бичгээр үйлдэгдээгүй, он сар нь тавигдаагүй, Гэрээтэй холбоотой гэж тодорхой заагаагүй, оролцогч талуудаас эрх бүхий этгээдүүд зохих журмын дагуу гарын үсэг зураагүй аливаа нэмэлт, өөрчлөлт, хувилбаруудыг хүчингүй гэж үзнэ.

### 3.8 Бие даасан гүйцэтгэгч

Гэрээнд заасан Гүйцэтгэгч нь бие даасан байна.

Гэрээний дагуу Гүйцэтгэгч нь гэрээний гүйцэтгэлд дангаараа хариуцлага хүлээнэ. Гэрээнд гүйцэтгэх үйл ажиллагаатай холбоотойгоор Гүйцэтгэгчтэй хамтран ажиллаж буй бүх ажилчид, төлөөлөгчид эсвэл туслан гүйцэтгэгчид нь Гүйцэтгэгчийн бүрэн хяналтан дор байх ёстой бөгөөд тэдгээрийг Захиалагчийн ажилтан албан хаагч гэж үзэхгүй, Гэрээ болон Гүйцэтгэгчийн байгуулсан туслан гүйцэтгэх аливаа Гэрээнд нэг талаас эдгээр ажилчин, ажилтнууд, төлөөлөгчид, туслан гүйцэтгэгчид ба нөгөө талаас Захиалагчдын хооронд аливаа гэрээний харилцаа үүсгэж болохгүй.

### 3.9 Түншлэл

Хэрэв хоёр буюу түүнээс дээш тооны хуулийн этгээд хамтран ажиллах гэрээний үндсэн дээр нэг тендерт оролцогч болж тендер ирүүлэх тохиолдолд эдгээр хамтарсан этгээдүүд бүгдээрээ эсвэл түншлэлийг төлөөлөх нэг этгээд нь Захиалагчийн өмнө Гэрээний биелэлттэй холбоотой хариуцлага хүлээх ба түншлэлийг төлөөлөх нэг этгээдийг ахлагчаар томилон, төлөөлөх эрх олгоно. Түншлэлийн бүтэц, бүрэлдэхүүн ба дүрмийг Захиалагчтай зөвшилцөхгүйгээр өөрчилж болохгүй.

### 3.10 Үл татгалзах

3.10.1 ГЕН-ийн 3.10.2-д заасан, аль нэг талаас Гэрээний нөхцөлийг зөрчин хугацаа хоцрох, нөгөө талын гаргасан зөрчилд хүлээцтэй хандах, гэрээний нөхцөлийг хөнгөлөх, аль нэг нь гэрээнд зааснаас илүү эрх эдлэх эсвэл аль нэг талд нь шудрага бусаар илүү хугацаа өгөх зэргээр Гэрээнд оролцогч талын эрхийг хохироох, аль нэг тал нь Гэрээг зөрчин эрхээ шилжүүлэх, удаа дараа гэрээг зөрчин эрхээ шилжүүлэхэд хүргэх шийдвэр гаргахыг хориглоно.

3.10.2 Аль нэг тал нь эрхийнхээ хүрээнд эрхээ шилжүүлэхдээ, Гэрээгээр хүлээх эрх, хүлээх хариуцлагыг бичгээр үйлдэн, он сарыг тавьж, эрх шилжүүлж буй талын эрх бүхий этгээдээр гарын үсэг зуруулан, шилжүүлсэн эрх, түүнийхээ хэмжээг тодорхойлсон байна.

### 3.11 Үл хамаарал

Хэрэв Гэрээний аль нэг заалт буюу нөхцөл нь хориглогдсон, буруу болсон эсвэл биелүүлэх боломжгүй бол энэхүү хориглогдсон, буруу болсон, биелүүлэх боломжгүй заалт нь бусад хүчин төгөлдөр заалтуудынхаа биелэлтэнд нөлөөлөх ёсгүй.

### 3.12 Гарал үүслийн улс

“Гарал үүсэл” гэж Байгууламжийн бүтэц, бүрэлдэхүүнд орсон материал, тоног төхөөрөмж болон бусад нийлүүлэгдэх зүйлсийг олборлосон, ургуулсан, бойжуулсан, эсхүл хийж бүтээсэн газрыг хэлнэ.

## 4. Мэдэгдэл

4.1 Гэрээнд өөрөөр заагаагүй бол Гэрээний үйл ажиллагаатай холбоотой бүх мэдэгдэлүүд албан бичгээр үйлдэгдэн, бие хүн, агаарын шуудан, тусгай шуудан, факс, цахим баримт бичиг солилцох системээр холбогдох талын ГТН-д заасан хаягаар илгээгдэх бөгөөд дараах заалтуудыг мөрдлөг болгоно:

4.1.1 Гэрээнд тусгайлан зааж өгөөгүй бол цахилгаан, факс, цахим баримт бичиг солилцох системээр илгээсэн аливаа мэдэгдлийг баталгаажуулан хоёр өдрийн дотор агаарын шуудан ба тусгай/баталгаат шуудангаар дахин илгээж байх.

4.1.2 Агаарын шуудан болон тусгай шуудангаар илгээсэн мэдэгдлийг илгээснээс хойш арав (10) хоногийн дотор хүрнэ (Хэрэв үүнээс өмнө авснаа эргэж мэдэгдээгүй бол) гэж тооцно. Илгээсэн гэдгээ нотлоход зөв хаяглан, шуудангийн тамга дарж шуудан холбооны газар эсвэл шуурхай шуудангийн газар хүргэсэн дугтуйг үндэслэнэ.

4.1.3 Бие хүнээр хүргүүлсэн, шуудан, факс, цахим баримт бичгээр илгээсэн мэдэгдлийг илгээсэн өдөрт нь хүлээн авсан гэж тооцно.

4.1.4 Аль нэг тал нь шуудангийн, факс, цахим баримт бичиг солилцох системийн хаягаа солих болбол нөгөө талд арав (10) хоногийн дотор бичгээр мэдэгдэнэ.

4.2 Мэдэгдэлд Гэрээтэй холбогдон гарч байгаа баталгаа, зөвшөөрөл, зааварчилгаа, захиалга болон гэрчилгээ бүгд багтана.

5. **Мөрдөх хууль** 5.1 Гэрээний хэрэгжилтэнд ГТН-д заасан улсын хуулиудыг мөрдөнө.
6. **Маргааныг шийдвэрлэх** 6.1 Маргаан шийдвэрлэгч
- 6.1.1 Хэрэв Захиалагч ба Гүйцэтгэгч хоёрын хооронд Гэрээтэй холбоотойгоор, гэрээний бодит байдал, хүчин төгөлдөр байх эсэх эсвэл цуцлах талаар, Байгууламжийг гүйцэтгэх явцад эсвэл Дуусгавар болгосны дараа, цуцалсны өмнө болон цуцалсны дараах гүйцэтгэлийн хэрэгжилтийн байдал, Гэрээг зөрчсөнөөс, гэрээнээс татгалзах талаар үүссэн аливаа маргаан, зөрчилдөөнийг Талууд энгийн, жижиг гэлтгүйгээр харилцан зөвшилцөж, шийдэх ёстой. Хэрэв маргаан зөрчилдөөнийг ингэж харилцан зөвшилцөж шийдэж чадахгүй бол тухайн маргаан зөрчилдөөнийг Маргаан шийдвэрлэгчид бичгээр хандан шийдвэрлүүлэх ба хуулбарыг нөгөө талдаа хүргүүлнэ.
- 6.1.2 Маргаан шийдвэрлэгч өөрийнхөө шийдвэрийг талууд маргаанаа шийдвэрлүүлэхээр түүнд хандсанаас хойш хорин найман (28) хоногийн дотор гаргаж маргалдагч талуудад аль алинд нь бичгээр өгнө. Хэрэв Маргаан шийдвэрлэгч шийдвэрээ талуудад гаргаж өгсний дараа тавин зургаан (56) хоногийн дотор талууд шүүхэд хандах мэдэгдлээ гаргахгүй бол маргаан шийдвэрлэгчийн гаргасан шийдвэрийг эцсийн шийдвэр гэж үзнэ. Эцсийн шийдвэрийг талууд биелүүлэх ёстой.
- 6.1.3 Маргаан шийдвэрлэгчид ГТН-д заасан цагийн хөлсөн дээр Маргаан шийдвэрлэгчээр ажил үүргээ гүйцэтгэх явцад нь гарсан зардлыг тооцож төлөх ёстой бөгөөд энэ зардлыг Захиалагч Гүйцэтгэгч хоёр тэнцүү хувааж төлнө.
- 6.1.4 Хэрэв маргаан шийдвэрлэгч ажлаас гарах, нас барах, Захиалагч Гүйцэтгэгч хоёр Маргаан шийдвэрлэгчийг Гэрээнд заасан үүргээ гүйцэтгэж чадахгүй байна гэж үзвэл Захиалагч, Гүйцэтгэгч хоёр хамтран Маргаан шийдвэрлэгчийг шинээр томилно. Хоёр тал хорин найман (28) хоногийн дотор зөвшилцөн Маргаан шийдвэрлэгчийг томилж чадахгүй бол аль нэг тал нь ГТН-д заасан Томилох эрх бүхий этгээдэд хандаж Маргаан шийдвэрлэгчийг томилуулна.
- 6.2 Шүүх
- 6.2.1 Хэрэв Захиалагч Гүйцэтгэгч хоёрын аль нэг нь Маргаан шийдвэрлэгчийн гаргасан шийдвэрийг хангалтгүй гэж үзвэл, эсвэл Маргаан шийдвэрлэгч талуудыг маргаан шийдвэрлүүлэхээр хандсанаас хойш хорин найман (28) хоногийн дотор уг

маргааныг шийдвэрлэж чадаагүй бол Захиалагч болон Гүйцэтгэгч талуудын аль нэг нь нөгөө талдаа уг маргааныг шүүхэд хандан шийдвэрлүүлэх хүсэлтэй байгаагаа илэрхийлсэн мэдэгдэлийг тавин зургаан хоногийн дотор (56) бичгээр өгөх ба хуулбарыг маргаан шийдвэрлэгчид хүргүүлнэ. Дурдсан мэдэгдлийг хүргүүлээгүй тохиолдолд Маргаан таслах талаар ямар ч шүүх үйл ажиллагаа явуулахгүй.

6.2.2 ГТН-ийн 6.2.1-ийн дагуу Шүүхээр шийдвэрлүүлэхээр мэдэгдэл өгсөн аливаа маргаан шүүхээр эцэслэн шийдвэрлэгдэх ёстой. Шүүх ажиллагаа Байгууламжийг дуусгавар болгохоос өмнө нь ч хойно нь ч эхэлж болно.

6.3 Талууд Маргаан шийдвэрлэгч ба шүүхийн алинд нь ч хандлаа гэсэн,

(a) Талууд харилцан тохиролцоогүй бол Гэрээгээр хүлээсэн үүргээ үргэлжлүүлэн/таслахгүй гүйцэтгэх ёстой

(б) Захиалагч Гүйцэтгэгчид төлөх ёстой төлбөрөө төлж байх ёстой.

## **Б. Гэрээний зүйл**

### **7. Байгууламжийн хүрээ**

7.1 Техникийн тодорхойлолтод тодорхой хязгаарлалт хийгээгүй бол Гүйцэтгэгчийн хүлээх үүрэг үйлдвэрлэлийн хэрэгсэл ба тоног төхөөрөмжтэй холбоотой бүх заалт, суурилуулах үйлчилгээтэй холбоотой бүх гүйцэтгэл, үйлдвэрлэлийн хэрэгсэл, тоног төхөөрөмж, Байгууламжийн суурилуулалт, дуусгавар болгох, урьдчилсан шалгалтын төлөвлөгөө, тодорхойлолтууд, журмууд, зургууд, код болон техникийн тодорхойлолтод заасан бүх баримт бичгүүдийн дагуу хийх, зохиомж, зураг төсөл, үйлдвэрлэлийн (худалдан авах ажиллагаа, чанарын баталгаа, барилга угсралтын ажил, суурилуулалт, холбогдох барилгын ажил, урьдчилсан туршилт, хүргэж өгөх зэрэг ажиллагааг оролцуулан) бүх үйл ажиллагааг хамарна.

Эдгээр тодорхойлолт дараах инженерийн үйлчилгээг нийлүүлэх, удирдах үйл ажиллагааг мөн багтаах бөгөөд хязгаарлахгүй. Үүнд: ажиллах хүч, материал, тоног төрөөрөмж, сэлбэг хэрэгсэл (ГТН-ийн 7.3-д заасан) дагалдах тоноглолоор хангах; Гүйцэтгэгчийн тоног төхөөрөмж; барилгын тоног төхөөрөмж материал; туслах материал, бүрэлдэхүүн хэсэг, тээвэрлэлт (Төсөл хэрэгжих талбараас болон талбарт ачих, буулгах ажил) ба хадгалах зэрэг Гэрээний дагуу Захиалагчийн (Захиалагчийн гүйцэтгэх ажил ба

нийлүүлэлт) гүйцэтгэх ажил, үйлчилгээ, нийлүүлэлтээс бусад бүх нийлүүлэлт

- 7.2 Гэрээнд Гүйцэтгэгчийг тусгайлан чөлөөлөөгүй бол, Гэрээнд тусгайлан заагаагүй боловч Гүйцэтгэгч Байгууламжийг дуусгавар болгоход зайлшгүй шаардлагатай ажил болон нийлүүлэх эд зүйлсийг, Гэрээнд тусгайлан заасны адилаар гүйцэтгэнэ.
- 7.3 Гэрээнд заасан нийлүүлэх зайлшгүй шаардлагатай сэлбэг хэрэгслээс гадна Гүйцэтгэгч ГТН-д заасан хугацаанд Байгууламжийн засвар, хэвийн үйл ажилаагаанд зайлшгүй шаардагдах сэлбэг хэрэгслийг нийлүүлэхийг зөвшөөрнө. Хэдийгээр эдгээр сэлбэгийн шинж чанар, тодорхойлолт, тоо хэмжээ ба тэдгээрийг нийлүүлэх нөхцлийг Захиалагч Гүйцэтгэгч хоёр харилцан тохиролцох ёстой боловч сэлбэг хэрэгслийн үнэ нь Үнийн хуваарь № 6 заасан үнэ байх ёстой бөгөөд гэрээний үнэ дээр нэмэгдэнэ. Эдгээр сэлбэг хэрэгслийн үнэ нь сэлбэг хэрэгслийг худалдаж авах үнэ дээр сэлбэг хэрэгслийг худалдан авч нийлүүлэхтэй холбогдон гарсан бусад өртөг зардлыг (Гүйцэтгэгчийн хураамж) нэмсэн үнэ байна.
- 8. Эхлэх, дуусгах хугацаа**
- 8.1 Гүйцэтгэгч Байгууламжийн ажлыг ГЕН-ийн 26.2 дугаар заалтыг зөрчилгүйгээр ГТН-д заасан хугацаанд эхлүүлэх ёстой бөгөөд цаашид байгууламжийн ажлыг Гэрээний Цагийн хуваарь хавсралтанд заасны дагуу гүйцэтгэнэ.
- 8.2 Гүйцэтгэгч Байгууламжийн ажлыг (эсвэл Гэрээнд дуусгавар болгох хугацааг нь тусгайлан заасан байгууламжийн бүрэлдэхүүн хэсэг) ГТН-д заасан хугацаанд эсвэл ГЕН-ийн 40 дүгээр зүйлийн дагуу сунгасан хугацаанд дуусгавар болгоно.
- 9. Гүйцэтгэгчийн хүлээх үүрэг хариуцлага**
- 9.1 Гүйцэтгэгч Байгууламжийн зохион бүтээх, үйлдвэрлэх (худалдан авах, туслан гүйцэтгүүлэх ажлуудыг оролцуулан), суурилуулах, дуусгах ажиллагааг Гэрээний дагуу хариуцлагатайгаар хийж гүйцэтгэнэ.
- 9.2 Гүйцэтгэгч Гэрээ байгуулахдаа Байгууламжийн талаар Захиалагчийн ирүүлсэн мэдээллийг зохих журмын дагуу шалгаж үзсэний үндсэн дээр, мөн Гүйцэтгэгч ажлын талбарт (боломжтой бол) очиж үзэхдээ олж авсан мэдээлэл болон тендерийн эцсийн хугацаа дуусахаас хорин найман (28) хоногийн өмнө олж авсан Байгууламжтай холбоотой бусад бэлэн өгөгдөл мэдээллийн үндсэн дээр энэхүү гэрээг байгуулж байна гэдгээ баталгаажуулна. Дээр дурьдсан мэдээллийг олж авч чадаагүйгээс үүссэн Байгууламжийг амжилттай гүйцэтгэхэд учрах урьдчилан хараагүй аливаа бэрхшээл, зардлын талаархи хариуцлагыг Гүйцэтгэгч өөрөө хариуцна.

9.3 Гүйцэтгэгч Гэрээний гүйцэтгэлд зайлшгүй шаардлагатай бүх төрлийн зөвшөөрөл, батламж, лицензүүдийг тухайн гэрээ хэрэгжих/ажлын талбар оршин байгаа улсын ба орон нутгийн эрх бүхий алба, төрийн байгууллагуудаас өөрийн нэр дээр авахаас гадна Гүйцэтгэгч, туслан гүйцэтгэгчийн ажилчин, ажилтнуудад тухайн улсад нэвтрэх виз, импортоор оруулж байгаа бараанд оруулах зөвшөөрөл авах үүрэг хүлээнэ. Гүйцэтгэгч ГЕН-ийн 10.3-т заасан Захиалагчийн хариуцахаас бусад Гэрээний гүйцэтгэлд зайлшгүй шаардагдах бүх зөвшөөрөл, батламж, лицензийг авах үүрэг хүлээнэ.

9.4 Гүйцэтгэгч тухайн байгууламжийг суурилуулах үйлчилгээ үзүүлэхдээ Монгол улсын хүчин төгөлдөр мөрдөж байгаа бүх хуулийг мөрдөж ажиллах ёстой. Бүх хууль гэдэгт Гүйцэтгэгчийн гүйцэтгэх Гэрээтэй холбогдох бүх хууль хамрагдана. Гүйцэтгэгч Захиалагчид ямар нэгэн байдлаар хор хохирол, гомдол, төлбөр, шийтгэл, торгууль учруулахгүй байхыг батлах ёстой үүнд ГЕН-ийн 10.1 зааснаас бусад тохиолдол, Гүйцэтгэгч болон түүний ажилтнууд, ажилчид мөн туслан гүйцэтгэгчид болон тэдний ажилтан, ажилчид дээр дурьдсан хуулиудыг зөрчсөнөөс хүлээсэн хохирол, төлбөр, торгууль, шийтгэл мөн хамрагдана.

9.5 Байгууламжид шаардагдах бүх төрлийн үйлдвэрлэлийн хэрэгсэл, материал, үйлчилгээнүүд болон нийлүүлэгдэх бусад зүйлс ГЕН-ийн 1 дүгээрт заасанд нийцсэн гарал үүсэлтэй (Гарал үүслийн улс) байх ёстой.

**10. Захиалагчийн хүлээх үүрэг хариуцлага**

10.1 Хэрэв Гэрээнд өөрөөр тодорхой заагаагүй бол Захиалагч Гэрээний хавсралтанд (Захиалагчаас нийлүүлэх ажил, нийлүүлэлт) заасны дагуу гаргаж өгч байгаа бүх мэдээлэл, өгөгдлийн үнэн зөв байдлыг хариуцна.

10.2 Захиалагч төслийн талбарыг хууль ёсоор бодит байдлаар эзэмшин төслийн талбар болон Гэрээг гүйцэтгэхэд шаардлагатай бусад бүх талбарт саадгүй нэвтрэх орж гарах эрх, түүний дотор Гэрээний хавсралтанд (Захиалагчаас нийлүүлэх ажил, нийлүүлэлт) заасны дагуу нэвтрэх зам ашиглах эрхээр хангана. Захиалагч талбарыг эзэмших, нэвтрэх зөвшөөрөл, бүрэн эрхийг Хавсралтанд заасан хугацаанаас өмнө нь ч, хойших хугацаанд ч хангах ёстой.

10.3 Захиалагч Гэрээний талбар оршин байгаа засаг захиргааны эрх бүхий байгууллагуудын, улсын хэмжээний бүх зөвшөөрөл, батламж, лицензийг зохих төлбөрийг нь төлж авсан байх ёстой. Эрх бүхий байгууллагууд, албууд Захиалагчийг Гэрээний дагуу үүргээ (Гэрээний дагуу Захиалагч, Гүйцэтгэгчийн аль

алинд нь хүлээх үүргээ биелүүлэхэд зайлшгүй шаардагдах) гүйцэтгэхэд зайлшгүй шаардлагатай, Гэрээний хавсралтанд (Захиалагчаас нийлүүлэх ажил, нийлүүлэлт) заасан дээрх зөвшөөрөл, батламж, лицензийг өөрийн нэр дээр авахыг шаардана.

10.4 Хэрэв Гүйцэтгэгч Захиалагчид хандан Гэрээний үүргээ гүйцэтгэхэд зайлшгүй шаардлагатай зөвшөөрөл, батламж, лицензийг тухайн засаг захиргааны эрх бүхий байгууллагууд, улсын албадаас цаг хугацаанд нь шуурхай авахад дэмжлэг үзүүлэх хүсэлт гаргавал эсвэл эрх бүхий байгууллагууд, улсын албууд Гүйцэтгэгчийг, туслан гүйцэтгэгчдийг мөн Гүйцэтгэгчийн болон туслан гүйцэтгэгчдийн ажилтнуудыг зөвшөөрөл лиценз авахыг шаардсан тохиолдолд Захиалагч туслалцаа үзүүлэх талаар бүхий л бололцоо нөхцөлөө дайчлан дэмжлэг үзүүлнэ.

10.5 Хэрэв гэрээнд өөрөөр зааж өгөөгүй, Захиалагч Гүйцэтгэгч хоёр урьдчилан өөрөөр тохиролцоогүй бол Захиалагч хангалттай тооны, мэргэжлийн болон засвар үйлчилгээний ажилтнуудаар; түүхий эд, материал, үйлчилгээ, тослох материал, химийн бодисууд болон бусад материалууд, байгууламжуудыг нийлүүлэх, бэтгэх, бүх төрлийн үйлчилгээ, ажлууд түүний дотор Гүйцэтгэгчээс хүссэн урьдчилсан шалгалт, шалгалт, баталгааны шалгалтыг хийж гүйцэтгэхэд шаардлагатай ажил, Гэрээний Хавсралтанд заасан бүх ажлыг ГЕН-ийн 18.2 дугаарт заасны дагуу Гүйцэтгэгчийн боловсруулсан хөтөлбөрт заасан цаг хугацаанд нь буюу заасан цагаас нь өмнө, хэрэв Захиалагч Гүйцэтгэгч хоёр өөрөөр тохиролцоогүй бол тухайн хугацаанд хийж гүйцэтгэнэ.

10.6 Захиалагч Байгууламж дуусгавар болсны дараа ГЕН-ийн 24.8-ын дагуу Байгууламжийн хэвийн үйл ажиллагааг хариуцах бөгөөд ГЕН-ийн 25.2-ын дагуу Баталгааны шалгалт явуулахад туслалцаа үзүүлэх үүрэгтэй.

10.7 ГЕН-ийн 10 дугаар заалтын дагуу хүлээсэн үүргээ гүйцэтгэхтэй холбогдон гарах бүх төлбөр, зардлыг Захиалагч хариуцах бөгөөд Гүйцэтгэгчийн ГЕН-ийн 25.2-ын дагуу хийх Баталгааны шалгалт гүйцэтгэх зардлыг хадгалах/хэмнэх үүрэг хүлээнэ.

## **В. Төлбөр**

### **11. Гэрээний үнэ**

11.1 Гэрээний үнэ нь Гэрээний маягтын 2 дугаарт (Гэрээний үнэ ба төлбөрийн нөхцөл) заасны дагуу байна.

11.2 ГТН-д өөрөөр заагаагүй бол Гэрээний үнэ нь зөвхөн Байгууламжинд өөрчлөлт гарсан эсвэл Гэрээнд өөрөөр

заасан тохиолдлоос бусад ямар ч нөхцөлд өөрчлөгдөхгүй хатуу тогтсон үнийн дүн байна.

11.3 ГЕН-ийн 9.2, 10.1 ба 35 дугаар заалтуудыг харгалзан Гүйцэтгэгч Гэрээний үнийг үнэн зөв, хангалттай гэж үзэх ёстой ба Гэрээнд өөрөөр заагаагүй бол энэ үнэнд Гүйцэтгэгчийн гэрээгээр хүлээх бүх ажил, үүрэг багтсан гэж үзнэ.

## **12. Төлбөрийн нөхцөл**

12.1 Гэрээний үнэ Гэрээний хавсралтанд (Төлбөр хийх нөхцөл ба журам) заасны дагуу төлөгдөнө. Энэ хавсралтанд өргөдөл/нэхэмжлэл гаргах, төлбөр гүйцэтгэх журмуудыг мөн зааж өгнө.

12.2 Захиалагчийн хийсэн аливаа төлбөрийг Байгууламж эсвэл түүний бүрэлдэхүүний хэсгийг хүлээн зөвшөөрсөн гэж үзэж болохгүй.

12.3 Хэрэв Захиалагч тогтсон хугацаандаа эсвэл Гэрээнд заасан хугацаандаа төлбөрөө хийж чадаагүй бол Гүйцэтгэгчид төлбөр саатуулсан хугацааны алдангийг (Төлбөр бүрэн хийгдсэн хугацаа хүртэл) Гэрээний Хавсралтанд заасан хувь хэмжээгээр бодож, шүүхийн шийдвэр, ажиллагааны өмнө эсвэл хойно нь олгож болно.

12.4 Гэрээний дагуу Гүйцэтгэгчид төлбөр хийх валют эсвэл валютууд Гэрээний хавсралтанд (Төлбөр хийх нөхцөл ба журам) заасны дагуу байх ёстой бөгөөд ерөнхий зарчим нь төлбөр хийх валют нь Гүйцэтгэгчийн тендерээ ирүүлэхдээ санал болгосон үнийг илэрхийлсэн тэр валют байна.

12.5 Бүх төлбөрийг ГЕН-ийн 12.4 –т заасны дагуу Гэрээний хавсралтанд (Төлбөр хийх нөхцөл ба журам) заасан валют буюу валютуудаар хийнэ.

## **13. Баталгаа**

13.1 Баталгаа гаргах

Гүйцэтгэгч Захиалагчид дор дурьдсан баталгаануудыг дор дурьдсан цаг хугацаа, үнийн дүн, загвар, хэлбэрээр гаргаж өгнө.

13.2 Урьдчилсан төлбөрийн баталгаа

13.2.1 Гүйцэтгэгч Гэрээ байгуулах эрх олгох мэдэгдэл авснаас хойш хорин найм (28) хоногийн дотор Гэрээний хавсралтанд (Төлбөрийн нөхцөл ба журам) заасны дагуу тооцсон урьдчилсан төлбөртэй тэнцүү хэмжээний мөнгөн дүнг, заасан валют буюу валютуудаар нь урьдчилсан төлбөрийн баталгаа болгоно.

13.2.2 Баталгааг тендерийн баримт бичигт хавсаргасан маягтаар эсвэл Захиалагчийн хүлээн зөвшөөрөх бусад маягтаар гаргана. Баталгааны дүн нь Байгууламжийн гүйцэтгэлээс

хамааран Гүйцэтгэгчид хийсэн төлбөрийн хэмжээгээр багасах бөгөөд Захиалагчийн Гүйцэтгэгчид хийсэн төлбөртэй урьдчилсан төлбөрийн баталгааны дүн тэнцэх үед уг баталгаа хүчингүй болно. Урьдчилсан төлбөрийн баталгаа дуусч, хүчингүй болоход түүнийг Гүйцэтгэгчид эргүүлж өгнө.

### 13.3 Гүйцэтгэлийн баталгаа

13.3.1 Гүйцэтгэгч гэрээ байгуулах эрх олгох мэдэгдэл авснаас хойш хорин найман (28) хоногийн дотор Гэрээний гүйцэтгэлийн баталгааг ГТН-д заасан дүнгээр гаргаж өгнө.

13.3.2 Баталгаа Гэрээний валют буюу валютуудаар эсвэл Захиалагчийн зөвшөөрсөн чөлөөтэй хөрвөх валютаар илэрхийлэгдэн, ГТН-д Захиалагчийн заасны дагуу тендерийн баримт бичигт хавсаргасан банкны баталгааны маягтуудын аль нэгээр эсвэл Захиалагчийн зөвшөөрөх өөр маягтаар хийгдэх ёстой.

13.3.3 Баталгааны 50 хувь нь “Албан ёсоор хүлээн авсан өдөр” хасагдах ёстой бөгөөд Байгууламжийг дуусгавар болгосны дараа арван найман (18) сарын дараа эсвэл Байгууламжийг “Албан ёсоор хүлээн авсан өдөр”–хойш арван хоёр сарын (12) дараа бүрэн тэглэж хүчингүй болох ёстой боловч, хэрэв ГЕН-ийн 27.8-ын дагуу Байгууламжийн бүрэлдэхүүний аль нэгэн хэсэгт “Гэмтэл, гологдлыг арилгах хугацаа”-г сунгасан тохиолдолд Гүйцэтгэгч Гэрээний үнийн тухайн хэсэгт харгалзах үнэтэй дүйцэх нэмэлт баталгааг Баталгаа хүчингүй болгохоос өмнө гаргасан байх ёстой. Гүйцэтгэлийн Баталгаа дуусангуут Гүйцэтгэгчид буцаах ёстой боловч хэрэв ГЕН-ийн дагуу Гүйцэтгэгчийн баталгааны үүргийг сунгасан тохиолдолд гүйцэтгэлийн баталгаа нь ГТН-д заасан үнийн дүн, хугацааг дагаж сунгагдах ёстой.

## 14. Татвар, хураамжууд

14.1 Хэрэв Гэрээнд тусгайлан өөрөөр заагаагүй бол Гүйцэтгэгч засаг захиргааны төслийн талбар оршин байгаа газрын Байгууламжтай холбогдуулан ногдуулсан бүх төрлийн татвар, хураамж, төлбөрүүдийг хариуцан төлөх ёстой.

14.2 ГЕН-ийн 14.1-д зааснаас гадна, Захиалагч Үнийн хуваарь № 1-д заасан Үйлдвэрлэлийн хэрэгсэл, тоног төхөөрөмжийн гааль болон импортын бүх татвар, хураамжийг хариуцан шуурхай төлөх, мөн худалдааны татвар, нэмэгдсэн өртгийн татвар зэрэг Байгууламжтай холбоотойгоор Үнийн хуваарь № 1 ба 2-ын дагуу нийлүүлэгдэж буй Үйлдвэрлэлийн хэрэгсэл, тоног

төхөөрөмжинд ногдох дотоодын бусад татварболон төслийн талбар оршин байгаа улсаас эцсийн бүтээгдэхүүнд тавигдах бүхий л төрлийн татварыг төлж барагдуулах ёстой.

14.3 Хэрэв төслийн талбар оршин байгаа засаг захиргааны татвараас чөлөөлөх, татварыг бууруулах болон бусад хөнгөлөлтүүдийг эдлэх боломж Гүйцэтгэгчид байвал Захиалагч Гүйцэтгэгчид боломжит дээд хэмжээгээр татварын хөнгөлөлт олгох, хөрөнгө хэмнэхэд нь бүх талын туслалцаа үзүүлэх ёстой.

14.4 Гэрээ ёсоор, Гэрээний Маягтын хоёрдугаар зүйлд (Гэрээний үнэ ба төлбөрийн нөхцөл) заасан Гэрээний үнийг Тендер хүлээн авах эцсийн хугацаанаас хорин найман (28) хоногийн өмнө төслийн талбар оршин байгаа улсад хүчин төгөлдөр мөрдөгдөж байгаа татвар, хураамж, төлбөрүүдэд (ГЕН-ийн 14.4-д энд заасан ба цаашид “Татвар” гэх) үндэслэн тооцож гаргана. Хэрэв Татварын хэмжээ ихэсч багасан, шинэ Татвар үйлчилж эхэлбэл, хуучин Татвар хүчингүй болох эсвэл Гэрээ хэрэгжих явцад Татварын ноогдол, үйлчлэх хүрээнд өөрчлөлт гарч тэр нь Гүйцэтгэгч, туслан гүйцэтгэгч, Гэрээний гүйцэтгэлд оролцож байгаа тэдний ажилтнуудад үйлчилж эхэлбэл ГЕН-ийн 36-д заасны дагуу эдгээр өөрчлөлтүүдийг бүрэн тооцож Гэрээний үнэн дээр нэмэх, Гэрээний үнээс хасах замаар Гэрээний үнэд тохируулга хийнэ.

## **Г. Оюуны өмч**

### **15. Зохиогчийн эрх**

15.1 Захиалагчид нийлүүлсэн бүх зураг төсөл, баримт бичиг болон мэдээлэл, өгөгдөл агуулж байгаа материалуудын зохиогчийн эрх нь Гүйцэтгэгчид хадгалагдаж үлдэх ёстой ба хэрэв эдгээр зүйлсийг гуравдагч этгээдээс түүний дотор материал нийлүүлэгчээс Захиалагчид шууд эсвэл Гүйцэтгэгчээр дамжуулан нийлүүлсэн тохиолдолд зохиогчийн эрх нь тухайн гуравдагч этгээдэд хадгалагдаж үлдэнэ.

### **16. Нууц мэдээлэл**

16.1 Захиалагч Гүйцэтгэгч хоёр бие биендээ шууд болон шууд бусаар өгсөн Гэрээтэй холбоотой аливаа баримт бичиг, өгөгдөл, мэдээллийн нууцыг хадгалах ёстой бөгөөд Гэрээний өмнө, гэрээ хэрэгжих хугацаанд эсвэл Гэрээ тасалбар болсны дараа ч эдгээр баримт бичиг, өгөгдөл, мэдээллийг нөгөө талаасаа бичгээр зөвшөөрөл аваагүй тохиолдолд гуравдагч этгээдэд дамжуулж, нууцлалыг задруулахыг хориглоно. Үүнээс гадна, Гүйцэтгэгч Захиалагчаас авсан дээр дурьдсан баримт бичиг, өгөгдөл болон бусад мэдээллийг Гэрээний дагуу гүйцэтгэх ажил үүрэгт нь шаардагдах хэмжээгээр туслан гүйцэтгэгчдээ дамжуулахдаа туслан гүйцэтгэгчид ГЕН-ийн 16 дугаар зүйлийн дагуу

Гүйцэтгэгчид тавьсан нууцлалын шаардлагатай адил хэмжээний шаардлагыг тавина.

- 16.2 Захиалагч Гүйцэтгэгчээс хүлээн авсан эдгээр баримт бичиг, өгөгдөл болон бусад мэдээллийг зөвхөн Байгууламжийн хэвийн ажиллагааг хангах, засвар үйлчилгээнд ашиглахаас өөр зорилгоор ашиглаж болохгүй. Үүний нэгэн адил, Гүйцэтгэгч Захиалагчаас хүлээн авсан баримт бичиг, өгөгдөл болон бусад мэдээллийг үйлдвэрлэлийн хэрэгсэл, тоног төхөөрөмжийг зохион бүтээх, зураг төсөл гаргах, нийлүүлэх, барьж угсрах зэрэг Гэрээний гүйцэтгэлтэй холбоотой ажил, үйлчилгээнээс өөр зорилгоор ашиглахыг хориглоно.
- 16.3 ГЕН-ийн 16.1 ба 16.2-т заасан үүргүүд дараахь мэдээлэлд хамаарахгүй
- (a) одоо болон одооноос эхэлж аль нэг талын буруугүйгээр нийтийн хүртээл болох
  - (б) аль нэг талаас мэдээллийг ил тод болгох цаг хугацаанд эсвэл түүнээс өмнө нөгөө тал нь тухайн мэдээллийг шууд болон шууд бусаар авсан нь батлагдвал
  - (в) эсвэл, нууцлах үүрэг хүлээгээгүй гуравдагч этгээдээс хууль ёсоор нь авсан
- 16.4 Дээр ГЕН-ийн 16 дугаар зүйлд дурьдсан нууцлалыг хадгалах заалтуудыг Байгууламж, түүний хэсэгтэй холбогдуулан хэрэглэх талаар аль нэгэн талаас Гэрээ байгуулахын өмнө мэдэгдсэн бол түүнийг ямар нэгэн байдлаар өөрчилж болохгүй.
- 16.5 Дээр ГЕН-ийн 16 дугаар зүйлийн заалтууд Гэрээ цуцлагдах болон бусад ямар ч шалтгаанаар хүчингүй болох ёсгүй.

#### **Д. Байгууламжийг гүйцэтгэх**

#### **17. Төлөөлөгчид**

- 17.1 Төслийн менежер. Хэрэв Төслийн менежерийн нэрийг Гэрээнд заагаагүй бол Гэрээ хүчин төгөлдөр болсноос хойш арван дөрвөн (14) хоногт багтаан Захиалагч түүнийг томилж, түүний нэрийг Гүйцэтгэгчид бичгээр мэдэгдэнэ. Захиалагч нь төслийн менежерийн оронд шинээр менежер томилон ажиллуулж болох бөгөөд төслийн менежерээр шинэ хүн томилогдсон даруйд нь төслийн шинэ менежерийн нэрийг Гүйцэтгэгчид бичгээр мэдэгдэж байна. Ингэж төслийн менежерийг шинэчлэн томилох нь тухайн гэрээний хэрэгжилт болон Байгууламжийн ажлын гүйцэтгэлд цаг хугацааны болон бусад хэлбэрээр саад тотгор болох ёсгүй. Шинээр төслийн менежер томилогдсон тухай мэдэгдлийг Гүйцэтгэгч бичгээр хүлээн авснаар Төслийн менежерийн томилгоо хүчин төгөлдөр болно.

Төслийн менежер нь Гэрээ хэрэгжүүлэх хугацааны туршид Захиалагчийг бүрэн төлөөлж, Захиалагчийн нэрийн өмнөөс үйл ажиллагаа явуулна. Энд өөрөөр заагаагүй бол Захиалагчийн зүгээс мэдэгдэл гаргах, зааварчилгаа, үүрэг даалгавар өгөх, сертификат, баталгаажуулалт болон Гэрээний хүрээнд хийгдэх бусад бүх харилцааг Төслийн менежер хариуцаж хийнэ. Мөн Гүйцэтгэгчээс Захиалагчид хүргэх мэдэгдэл, зааварчилгаа, мэдээлэл болон бусад харилцаа Төслийн менежерээр дамжуулан хийгдэнэ.

## 17.2 Гүйцэтгэгчийн төлөөлөгч ба барилгын менежер

17.2.1 Хэрэв Гүйцэтгэгчийн төлөөлөгчийн нэрийг Гэрээнд заагаагүй бол Гэрээ хүчин төгөлдөр болсноос хойш арван дөрөв (14) хоногт багтаан Гүйцэтгэгч түүнийг томилж, түүнийг зөвшөөрч батлахыг хүссэн тухай мэдэгдлийг Захиалагчид бичгээр гаргана. Хэрэв Захиалагч арван дөрөв (14) хоногт багтаан тухайн томилгооны талаар татгалзах зүйлгүй тухайг мэдэгдвэл Гүйцэтгэгчийн төлөөлөгчийг томилогдсон гэж үзнэ. Хэрэв захиалагч арван дөрөв (14) хоногт багтаан тухайн томилгоог зөвшөөрөхгүй байгаагаа үндэслэл шалтгааны хамт мэдэгдвэл Гүйцэтгэгч уг мэдэгдлийг хүлээн авснаас хойш арван дөрөв (14) хоногийн дотор оронд нь шинээр хүн томилж ГЕН-ийн 17.2.1-ийн дагуу зөвшөөрөл хүсэх ёстой.

17.2.2 Гүйцэтгэгчийн төлөөлөгч нь Гэрээ хэрэгжүүлэх хугацааны туршид Гүйцэтгэгчийг төлөөлж, үйл ажиллагаа явуулах ба Гүйцэтгэгчийн мэдэгдэл, зааварчилгаа, мэдээлэл болон Гэрээний хүрээнд хийгдэх бусад харилцааг Төслийн менежерт гаргана.

Энд өөрөөр заагаагүй бол Захиалагчийн эсхүл Төслийн менежерийн Гүйцэтгэгчид гаргасан бүх зааварчилгаа, мэдэгдэл, мэдээлэл болон Гэрээний хүрээнд хийгдэх бусад бүх харилцаа нь Гүйцэтгэгчийн төлөөлөгчид, түүний эзгүйд орлогчид нь хандана.

Гүйцэтгэгч Захиалагчаас бичгээр зөвшөөрөл урьдчилан аваагүй тохиолдолд Гүйцэтгэгчийн төлөөлөгчийн ажлаас халах/томилгоог хүчингүй болгох эрхгүй ба Захиалагч томилгоо хүчингүй болгох тухай хүсэлт мэдэгдлийг шалтгаангүйгээр саатуулж болохгүй. Хэрэв Гүйцэтгэгчийн төлөөлөгчийг ажлаас халахыг Захиалагч бичгээр зөвшөөрсөн бол Гүйцэтгэгч ГЕН-ийн 17.2.1 –д заасан журмын дагуу өөр хүнийг гүйцэтгэгчийн төлөөлөгчөөр томилно.

- 17.2.3 Гүйцэтгэгчийн төлөөлөгч шаардлагатай гэж үзсэн үедээ Захиалагчийн зөвшөөрлөөр (шалтгаангүйгээр саатуулж болохгүй) өөрт олгогдсон эрх, үүргийг хэн нэгэнд шилжүүлж болно. Энэ төлөөлөлийг мөн шаардлагатай гэж үзсэн үедээ цуцалж болно. Төлөөлөх төлөөлөгчийг томилох, төлөөлөгчөөс цуцлахдаа Гүйцэтгэгчийн төлөөлөгч урьдчилан мэдэгдэл гарган, гарын үсэг зурж түүнд ямар эрх, үүрэг, үйл ажиллагаа шилжүүлж байгаагаа эсвэл ямар эрх, үүргийг нь хүчингүй болгож байгаагаа тодорхой зааж өгнө. Төлөөлөх төлөөлөгчийн томилгоо, түүнийг цуцлах ажиллагаа зөвхөн дээрх мэдэгдэлийн хуулбар Захиалагч эсвэл Төслийн менежерт хүргэгдсэний дараа хүчин төгөлдөр болно. ГЕН-ийн 17.2.3-ын дагуу Гүйцэтгэгчийн эрх, үүрэг, үйл ажиллагаагаа шилжүүлсэн этгээдийн хийж буй үйлдэл, үйл ажиллагааг Гүйцэтгэгчийн төлөөлөгчийн явуулж буй үйл ажиллагаа, үйлдэл гэж үзнэ.
- 17.2.4 Ажлын талбай дээр Байгууламжийг суурилуулж эхэлснээс дуусах хүртэлх хугацаанд Гүйцэтгэгчийн төлөөлөгч нь тохирох этгээдийг Барилгын менежерээр (цаашид “Барилгын менежер” гэж нэрлэх) томилж ажиллуулна. Барилгын менежер нь ажлын талбай дээр Гүйцэтгэгчийн хийж гүйцэтгэж буй бүх ажлыг удирдан, хяналт тавьж ажиллах бөгөөд Гэрээний хэрэгжилтийн явцад өвчтэй байх, Гэрээний гүйцэтгэлтэй холбоотой ажлаар ажлын талбайг орхихоос бусад үед ердийн ажлын цагуудад ажлын талбай дээр байнга байрлаж ажиллана. Барилгын менежер ажлын талбар дээр байхгүй үед түүнийг орлох этгээдийг томилно.
- 17.2.5 Захиалагч Гэрээний гүйцэтгэлтэй холбоотойгоор ажиллаж буй Гүйцэтгэгчийн төлөөлөгчид, Гүйцэтгэгчээс ажил олгосон хүмүүсийг сахилга батгүй, ажлын чадваргүй, ажилдаа хайхрамжгүй байна гэж дүгнэвэл эсвэл ГЕН-ийн 22.3-т заасан ажлын талбайн журмыг ноцтой зөрчсөн гэж үзвэл Гүйцэтгэгчид энэ талаар мэдэгдэл хүргүүлнэ. Захиалагч баримт нотолгоо гаргаж өгөх ёстой бөгөөд Гүйцэтгэгч үүнийг үндэслэн уг этгээдийг ажлын талбайгаас чөлөөлнө.
- 17.2.6 Хэрэв ГЕН-ийн 17.2.5-ын дагуу Гүйцэтгэгчийн төлөөлөгчдөөс эсвэл ажил олгосон хүмүүсээс нь ажлын талбайгаас чөлөөлөгдвөл Гүйцэтгэгч орных нь хүмүүсийг цаг алдалгүй томилно.

## 18. Ажлын хөтөлбөр

### 18.1 Гүйцэтгэгчийн байгууллага

Байгууламжийг барьж гүйцэтгэх ажилтай холбогдуулан Гүйцэтгэгч ажлыг гүйцэтгэх зохион байгуулалт, бүтцийг танилцуулах ёстой бөгөөд уг бүтэц, зохион байгуулалтын бүдүүвчийг Захиалагч болон Төслийн менежерт өгнө. Бүдүүвчинд Гэрээ хүчин төгөлдөр болсноос хойш хорин нэгэн хоногийн (21) дотор ажилд орсон байх ёстой голлох ажилтнуудын овог, нэр, албан тушаал зэрэг мэдээллийг товч намтруудынх нь хамтаар хавсаргана. Гүйцэтгэгч дээрх зохион байгуулалт, бүтцийн бүдүүвчинд ямар нэгэн өөрчлөлт хийвэл энэ тухайгаа Захиалагч болон Төслийн менежерт хугацаа алдалгүй бичгээр мэдэгдэж байх ёстой.

### 18.2 Хөтөлбөрийн гүйцэтгэл

Гэрээнд гарын үсэг зурснаас хойш хорин найман хоногийн дотор Гүйцэтгэгч Гэрээг гүйцэтгэх нарийвчилсан дэлгэрэнгүй хөтөлбөрөө ГТН-д заасан маягтын дагуу бэлтгэж Төслийн менежерт өгөх ёстой бөгөөд хөтөлбөрт Байгууламжийн зохион бүтээх ажил, төсөл гаргах, үйлдвэрлэх, тээвэрлэх, угсрах, суурилуулах, урьдчилсан шалгалт хийх ажлын дараалал болон Гэрээг Гүйцэтгэгчээс хөтөлбөрийн дагуу хийж гүйцэтгэх, дуусгавар болгох, Гэрээнд заасны дагуу Байгууламжийг шалгаж хүлээн авахад зайлшгүй шаардагдах, Гэрээгээр хүлээсэн үүргийн дагуу Захиалагчаас хийж гүйцэтгэх ажлын биелэлтийг шаардах хугацааг тусгасан байна. Гүйцэтгэгчээс Захиалагчид гаргаж өгсөн хөтөлбөр нь Гэрээний Хавсралтанд (Цагийн хуваарь) заасан Цагийн хуваарьтай болон Гэрээнд тусгайлан заасан бусад он, сар, өдөртэй уялдах ёстой. Гүйцэтгэгч ГТН-д заасан Дуусгавар болгох хугацаанууд, ГЕН-ийн 40 дүгээрт заасны дагуу олгосон Хугацаа сунгалтаас бусад хөтөлбөрт заасан хугацаануудыг шаардлагатай үед нь эсвэл Төслийн менежерээс хүсэлт гаргасан үед өөрчилж шинэчилж болох ба эдгээр бүх өөрчлөлтүүдийг Төслийн менежерт танилцуулах ёстой.

### 18.3 Явцын тайлан

Гүйцэтгэгч ГЕН-ийн 18.2-т дурьдсан хөтөлбөрийн бүх үйл ажиллагааны явцыг хянан Төслийн менежерт сар бүр явцын тайлан гаргаж өгнө.

Явцын тайлан Төслийн менежерийн хүлээн зөвшөөрсөн загвартай дараахь зүйлсийг харуулсан байна: (а) үйл ажиллагаа бүрийн бодит гүйцэтгэлийн хувийг гаргаж түүнийг төлөвлөсөн хувьтай харьцуулсан харьцуулалт ба (b) хөтөлбөрт хийгдээгүй орхигдсон ажил байвал тэр талаар санал, хэзээ хийх

дараалал, засах арга хэмжээ авсан бол түүнийгээ бичсэн байх.

#### 18.4 Гүйцэтгэлийн явц

Хэрэв Гүйцэтгэгчийн ажлын явц ГЕН-ийн 18.2-т дурьдсан хөтөлбөрийг биелүүлж чадахгүй болбол эсвэл биелүүлж чадахгүй болох нь тодорхой байвал, Гүйцэтгэгч Захиалагч болон Төслийн менежерийн шаардлагаар хөтөлбөрөө дахин хянан үзэж, тухайн нөхцөл байдлыг харгалзан үзэж шинэчилэн боловсруулсан хөтөлбөрөө Төслийн менежерт хүргэх ба Төслийн менежерт Байгууламжийг ГЕН-ийн 8.2-т заасан Дуусгавар болгох хугацаанд дуусгах зорилгоор ажлын явцыг түргэтгэх талаар авч байгаа арга хэмжээ, ГЕН-ийн 40.1-ийн дагуу сунгалт хүсэх тухай мэдэгдэл эсвэл Захиалагч Гүйцэтгэгч хоёрын урьдчилан тохиролцсоны дагуу хугацаа сунгах хүсэлт гаргах тухайгаа мэдэгдэнэ.

#### 18.5 Ажлын журам

Ажлыг Гэрээний баримт бичиг болон Жишиг загвар ба журам хэсэгт зааж өгсөн журмуудын дагуу гүйцэтгэнэ.

Гүйцэтгэгч Ажлыг төсөл гүйцэтгэх өөрийн жишиг журам, төлөвлөгөөний дагуу гүйцэтгэж болох боловч энэ журам, төлөвлөгөөнүүд нь Гэрээний заалтуудтай харшилж болохгүй.

### 19. Туслан гүйцэтгэл

19.1 Гэрээний холбогдох Хавсралтанд (Батлагдсан туслан гүйцэтгэгчдийн жагсаалт) нийлүүлэх гол гол зүйлүүд, үйлчилгээнүүд, нийлүүлэгчдийг оролцуулан батлагдсан бүх туслан Гүйцэтгэгчдийн жагсаалт, тэдгээрийн нийлүүлэх бараа, үзүүлэх үйлчилгээ, хийх ажлынх нь хамтаар зааж өгсөн байна. Хэрэв туслан гүйцэтгэгчээр хийлгэх ажлууд тэдгээрийг гүйцэтгэх туслан гүйцэтгэгчид жагсаалтанд ороогүй байвал Гүйцэтгэгч туслан гүйцэтгэгчийн жагсаалтыг шинээр бэлтгэнэ. Гүйцэтгэгч жагсаалтанд шаарлагатай үед нэмэлт, хасалт хийж болно. Гүйцэтгэгч шинээр хийсэн жагсаалт, эсвэл жагсаалтанд өөрчлөлт хийх бүрдээ Захиалагчид хүргүүлэн зөвшөөрөл авах ёстой бөгөөд Байгууламжийн ажлыг саатуулахгүйн тулд Захиалагчид аль болох эрт хүргүүлэн зөвшөөрөл авах ёстой. Захиалагчаас аливаа нэгэн туслан гүйцэтгэгчийн зөвшөөрөл авах ажиллагаа нь Гүйцэтгэгчийг Гэрээний дагуу хүлээсэн аливаа үүрэг, хариуцлагаас чөлөөлөх шалтгаан болох ёсгүй.

19.2 Гүйцэтгэгч туслан гүйцэтгэгчдийг ГЕН-ийн 19.1 тодорхойлсон гол зүйлүүдийн жагсаалтанд орсон зүйлүүдэд тохируулан сонгон авч ажиллуулна.

19.3 Гэрээний Хавсралтанд (Батлагдсан туслан гүйцэтгэгчдийн жагсаалт) ороогүй ажил

байгууламжийн хэсэгт ажиллах туслан гүйцэтгэгчийг Гүйцэтгэгч өөрийн үзэмжээр сонгон ажиллуулж болно.

## **20. Зохион бүтээх, инженерийн ажил**

### 20.1 Тодорхойлолт ба Зураг схем

20.1.1 Гүйцэтгэгч нь үндсэн болон нарийвчилсан зураг төсөл, инженерийн ажлыг Гэрээний заалтуудын дагуу хийж гүйцэтгэх ба хэрэв тусгайлан заагаагүй бол инженерийн практикт нийцүүлэн хийж гүйцэтгэнэ. Гүйцэтгэгчийн боловсруулсан техникийн тодорхойлолт, зураг төсөл болон техникийн бусад баримт бичигт гарсан аливаа алдаа, зөрүү, орхигдсон зүйлсийн төлөөх хариуцлагыг эдгээр зураг төсөл, баримт бичгийг Төслийн менежерээр батлуулсан эсэхээс үл хамааран Гүйцэтгэгч хүлээнэ. Хэрэв эдгээр алдаа нь Захиалагчаас эсвэл Захиалагчийн өмнөөс Гүйцэтгэгчид бичгээр өгсөн мэдээллийн алдаанаас шалтгаалсан бол хариуцлагыг Гүйцэтгэгч хүлээхгүй.

20.1.2 Гүйцэтгэгч нь Захиалагч болон Захиалагчийн нэрийн өмнөөс ирүүлсэн аливаа зураг төсөл, өгөгдөл, зураг, техникийн тодорхойлолт болон бусад баримт бичгүүд эсвэл тэдгээрт хийсэн өөрчлөлтүүдийн хариуцлагыг хүлээхээс татгалзаж болох бөгөөд энэ тухайгаа Төслийн менежерт бичгээр мэдэгдэл гаргана.

### 20.2 Код ба Стандартууд

Гэрээнд өөрөөр заагаагүй бол Гэрээний биелэлтэнд дагаж мөрдөх код, стандартуудыг тендер хүлээн авах эцсийн хугацаанаас 28 хоногийн өмнө үйлчилж байгаа тэр байдлаар нь тэдгээрт орсон нэмэлт, өөрчлөлтийг тусгасан байдлаар ишлэн авч гэрээнд ашиглана. Гэрээг хэрэгжүүлж байх явцад тэдгээр код стандартуудад орсон аливаа нэмэлт, өөрчлөлтийг Захиалагчийн зөвшөөрсний дараа ГЕН-ийн 39 дүгээр зүйлд заасны дагуу гэрээнд ашиглах код, стандартад тусган ашиглаж болно.

### 20.3 Төслийн менежер Техникийн баримт бичгийг хянаж үзэх, батлах

20.3.1 Гүйцэтгэгч (эсвэл түүний туслан гүйцэтгэгч) Гэрээний Хавсралтанд (Хянуулж, зөвшөөрөл авах баримт бичгүүдийн жагсаалт) заасан баримт бичгүүдийг бэлтгэн Төслийн менежерт хүргүүлэн ГЕН-ийн 18.2-т (Гүйцэтгэлийн хөтөлбөр) заасны дагуу хянуулж, зөвшөөрөл авна. Батлуулах баримт бичгийн жагсаалтанд хамрагдсан эсвэл холбоотой Байгууламжийн бүрэлдэхүүн хэсгийн гүйцэтгэл нь зөвхөн зөвшөөрөл авсны дараа эхэлнэ. ГЕН-ийн

20.3.2-оос 20.3.7 хүртэлх заалт зөвхөн Төслийн менежерээр батлуулах баримт бичигт үйлчлэхээс бус Төслийн менежерт хянуулахаар хүргүүлсэн баримт бичигт үйлчлэхгүй.

20.3.2 ГЕН-ийн 20.3.1–д заасны дагуу Төслийн менежерээр батлуулах шаардлагатай аливаа баримт бичгийг Төслийн менежер хүлээн авснаас хойш арван дөрвөн (14) хоногийн дотор түүнийг зөвшөөрч баталсан бол зөвшөөрлийн хуулбарыг, эсвэл түүнийг зөвшөөрч батлаагүй бол тэр тухай мэдэгдлийг уг баримт бичгийг батлаагүй шалтгаанаа, үндэслэл болон түүнд оруулахаар Төслийн менежерийн санал болгож буй өөрчлөлтийн хамт хүргүүлнэ. Хэрэв Төслийн менежер арван дөрвөн (14) хоногийн дотор ямар нэгэн хариу өгөхгүй бол тухайн баримт бичгийг зөвшөөрөгдөж батлагдсан гэж үзнэ.

20.3.3 Төслийн менежер Гэрээнд тусгайлан заасан заалтыг зөрчиж байгаа эсвэл инженерийн практикт нийцэхгүй байна гэсэн үндэслэлээс өөр үндэслэлээр баримт бичгийг батлахгүй байж болохгүй.

20.3.4 Хэрэв Төслийн менежер баримт бичгийг зөвшөөрч батлаагүй бол Гүйцэтгэгч нь тухайн баримт бичигт шаардлагатай засвар өөрчлөлтийг хийж ГЕН-ийн 20.3.2-т заасны дагуу Төслийн менежерээр батлуулж зөвшөөрөл авахаар дахин хүргүүлнэ. Хэрэв Төслийн менежер нь тухай баримт бичигт зохих өөрчлөлт оруулахыг зааж зөвшөөрөл өгч баталгаажуулсан бол Гүйцэтгэгч нь тухайн шаардлагатай өөрчлөлтийг хийснээр уг баримт бичиг батлагдсан гэж тооцно.

20.3.5 Хэрэв Захиалагч болон гүйцэтгэгчийн хооронд Төслийн менежерийн батлахаас татгалзсан баримт бичигтэй холбоотой, эсвэл түүнд оруулах өөрчлөлт, засвартай холбоотой аливаа маргаан, зөрүү гарч талууд тодорхой хугацаанд хэлэлцэн тохиролцож эс чадвал ГЕН-ийн 6.1 дэх заалтын дагуу Маргаан шийдвэрлэгчид хандаж шийдвэрлүүлнэ. Хэрэв тухайн маргааны талаар Маргаан шийдвэрлэгчид хандсан ч гэсэн Төслийн менежер Гэрээний хэрэгжилтийн талаарх зааварчилгаагаа үргэлжлүүлэн өгсөн хэвээр байна. Гүйцэтгэгч нь Төслийн менежерийн өгсөн зааварчилгааны дагуу Гэрээг үргэлжлүүлэх гүйцэтгэх бөгөөд хэрэв Маргаан

шийдвэрлэгч маргааныг Гүйцэтгэгчийн талд шийдвэрлэсэн тохиолдолд Захиалагч ГЕН-ийн 6.1.2-д үндэслэн мэдэгдэл өгөөгүй бол Төслийн менежерийн өгсөн зааварчилгааг хэрэгжүүлэхтэй холбоотой гарсан зардлыг Захиалагч Гүйцэтгэгчид нөхөн төлөх ба Төслийн менежерийн маргаан гарсантай холбогдуулан өгсөн зааварчилгааг гүйцэтгэх үүрэг, хариуцлагаас Гүйцэтгэгч Маргаан шийдвэрлэгчийн гаргасан шийдвэрийн дагуу чөлөөлөгдөн, дуусгавар болгох хугацааг сунгуулна.

20.3.6 Гүйцэтгэгчийн ирүүлсэн баримт бичгийг засварлаж, эсвэл засваргүйгээр Төслийн менежер зөвшөөрч батлах нь Төслийн менежерийн оруулахыг шаардсан нэмэлт өөрчлөлтөөс улбаалан гарсан алдаанаас бусад тохиолдолд, Гүйцэтгэгчид Гэрээний заалтуудын дагуу хүлээсэн аливаа үүрэг хариуцлагаас чөлөөлөгдөх үндэслэл болохгүй.

20.3.7 Гүйцэтгэгч аливаа батлагдсан баримт бичгээс татгалзах ёсгүй бөгөөд харин баримт бичгээ батлуулахаар өгөөд батлаж амжаагүй байхад нь ГЕН-ийн 20.3 заалтын дагуу тухайн баримт бичигтээ өөрөө түрүүлэн өөрчлөлт хийн Төслийн менежерт хүргүүлэн батлуулж болно. Хэрэв Төслийн менежер урьд өмнө нь батлагдсан аливаа баримт бичигт, эсхүл тэдгээрт үндэслэсэн бусад аливаа баримт бичигт нэмэлт өөрчлөлт оруулах хүсэлт гаргавал уг хүсэлтэнд ГЕН-ын 39 дүгээр заалтыг баримтална.

## **21. Худалдан авах ажиллагаа**

21.1 Үйлдвэрлэлийн хэрэгсэл, тоног төхөөрөмж

ГЕН-ийн 14.2-т заасныг үндэслэн Гүйцэтгэгч бүх тоног төхөөрөмж, байгууламжийг үйлдвэрлэн, эсвэл худалдан авч Ажлын талбарт шуурхай, бүрэн бүтэн тээвэрлэж хүргэнэ.

21.2 Захиалагчийн нийлүүлэх үйлдвэрийн хэрэгсэл, тоног төхөөрөмж, материал

Хэрэв Гэрээний холбогдох Хавсралтанд (Захиалагчаас нийлүүлэх ажил, нийлүүлэлтийн цар хүрээ) Захиалагчаас Гүйцэтгэгчид нийлүүлэх тусгайлсан машин механизм, тоног төхөөрөмж, эсхүл материалуудыг заасан бол дараах заалтуудыг дагаж мөрдөнө. Үүнд:

21.2.1 Захиалагч зардал, эрсдэлийг нь өөрөө хариуцан дээрх тоног төхөөрөмж, эд зүйлсийг ажлын талбай дээр, эсвэл талуудын урьдчилан

тохиролцсоны үндсэн дээр ажлын талбайд ойролцоо газарт, талууд өөрөөр харилцан тохиролцоогүй бол Гүйцэтгэгчийн ГЕН-ийн 18.2 –ын дагуу ирүүлсэн хөтөлбөрт тодорхойлсон хугацаанд Гүйцэтгэгчид бэлэн байхаар тээвэрлэн хүргэнэ.

21.2.2 Эдгээр зүйлүүдийг Гүйцэтгэгч хүлээн авч хянан бүрэн бүтэн бус дутуу ирсэн зүйлс, гологдол, огт ирээгүй зүйлсийн тухай мэдэгдэлийг Төслийн менежерт гаргаж өгнө. Захиалагч бүрэн бус зүйлс, гологдол, ирээгүй зүйлсийг засах, гүйцээх талаар яаралтай арга хэмжээ авах бөгөөд хэрэв тохиромжтой бөгөөд боломжтой гэж үзвэл Гүйцэтгэгч Захиалагчийн зардлаар засах, гүйцээх ёстой. Хяналт хийгдсэний дараа дээрх зүйлсийг бүрэн бүтэн хадгалах үүргийг Гүйцэтгэгч хариуцна. ГЕН-ийн 21.2.2 заалт нь бүрэн бус нийлүүлэгдсэн зүйлс, дутуу зүйлсийг гүйцээн нийлүүлсэн бүх зүйл, эсвэл гологдлыг сольж нийлүүлсэн, гологдлыг нь зассан зүйлүүд мөн хамаарна.

21.2.3 Дээр өгүүлсэн хяналтын дараах бүрэн бүтэн байдал, хадгалалт Гүйцэтгэгчийн хүлээх үүрэг боловч Захиалагч хяналтаар илрээгүй аливаа бүрэн бус байдал, гологдол, дутуу зүйлсийн хариуцлагаас чөлөөлөгдөхгүй ба Гүйцэтгэгч бүрэн бус байдал, гологдол, дутуу зүйлсийн төлөө ГЕН-ийн 27 болон бусад ямар нэгэн заалтаар хариуцлага хүлээхгүй.

### 21.3 Тээвэрлэлт

21.3.1 Гүйцэтгэгч нь бүх тоног төхөөрөмж, байгууламж болон “Гүйцэтгэгчийн тоног төхөөрөмж”-ийг ажлын талбай руу зөөж тээвэрлэх бүх эрсдэл, зардлыг хариуцах бөгөөд Гүйцэтгэгч ямар ч нөхцөл байдалд тохиромжтой гэж үзсэн тээврийн хэлбэрийг сонгож хийнэ.

21.3.2 Гэрээнд өөрөөр заагаагүй бол Гүйцэтгэгч нь Байгууламж, тоног төхөөрөмж болон “Гүйцэтгэгчийн тоног төхөөрөмж”-ийг тээвэрлэх тээврийн аюулгүй, найдвартай хэрэгслийг жолооч/тээвэрлэгчийн хамтаар сонгох эрхтэй.

21.3.3 Байгууламж, тоног төхөөрөмж болон “Гүйцэтгэгчийн тоног төхөөрөмж”-ийг ачуулах бүрдээ Гүйцэтгэгч Захиалагчид шуудан, факс, цахим өгөгдөл дамжуулах аргуудаар Байгууламж, тоног төхөөрөмжийн тайлбар, тодорхойлолт, ачуулсан/илгээсэн газар, хэрэгсэл

Төслийн талбар оршин байгаа газарт боломжтой бол төслийн талбарт хүрэх ойролцоо хугацаа, огноо, зэргийг мэдэгдэнэ. Гүйцэтгэгч Захиалагчид урьд тохиролцсоны дагуу тээврийн бүх дагалдах баримт бичгүүдийг хүргүүлнэ.

21.3.4 Хэрэв шаардлагатай бол Гүйцэтгэгч Байгууламж, тоног төхөөрөмж болон “Гүйцэтгэгчийн тоног төхөөрөмж”-ийг ажлын талбай руу тээвэрлүүлэх зөвшөөрлийг эрх бүхий этгээдээс авахыг хариуцна. Хэрэв Гүйцэтгэгч дээрх зөвшөөрлийг авахад туслалцаа үзүүлэхийг Захиалагчаас хүссэн бол уг зөвшөөрлийг хугацаанд нь шуурхай гаргуулахад Захиалагч өөрөөс шалтгаалах бололцоотой бүх талын туслалцааг үзүүлэх ёстой. Гүйцэтгэгч нь Байгууламж, тоног төхөөрөмж болон “Гүйцэтгэгчийн тоног төхөөрөмж”-ийг ажлын талбай руу зөөж тээвэрлэхдээ зам, гүүр эсвэл замын хөдөлгөөний байгууламжуудад эвдрэл, гэмтэл учруулах, үүнээс болж Захиалагчид гомдол гаргах явдлаас сэргийлэх ёстой.

#### 21.4 Гаалийн бүрдүүлэлт

Гүйцэтгэгч нь импортоор оруулж буй бүх Байгууламж, тоног төхөөрөмж болон “Гүйцэтгэгчийн тоног төхөөрөмж”-ийн импорт, гаалийн бүрдүүлэлтийн зардлыг хариуцан гүйцэтгэх бөгөөд, ГЕН-ийн 14.2-т заасны дагуу холбогдох хууль томтоомж, зохицуулалтын дагуу Захиалагчаас эсвэл Захиалагчийн нэрийн өмнөөс ямар нэгэн өргөдөл, ажиллагаа шаардсан бол Захиалагч холбогдох хууль, журам, зохицуулалтын дагуу шаардагдах бүх арга хэмжээг авах ёстой. Гүйцэтгэгчийн буруугаас бус шалтгаанаар Гаалиар оруулах явцад хугацаа алдах, саатах зэрэгт Гүйцэтгэгч хариуцлага хүлээхгүй бөгөөд Гүйцэтгэгч ГЕН-ийн 40-д заасан Гэрээ дуусгавар болгох хугацааг саатсан хугацаанд нь харгалзуулан сунгах эрхтэй.

## 22. Суурилуулалт

### 22.1 Суурилуулах ажил

22.1.1 Стандарт: Гүйцэтгэгч нь Байгууламж, тоног төхөөрөмжийн Захиалагчаас эсвэл Захиалагчийн өмнөөс бичгээр өгсөн шаардлагад нийцсэн үзүүлэлттэй, чанарын тэмдэг, жишиг стандартай байх явдлыг хариуцна.

Байгууламжийг угсарч суурилуулах үйл явцын аль ч үед тухайн байгууламжийн байрлал, түвшин эсвэл байршилд ямар нэгэн алдаа илэрвэл Гүйцэтгэгч тэр даруйд нь уг алдааны

талаар Төслийн менежерт мэдэгдэж, уг алдааг өөрийн зардлаар Төслийн менежерийг хүлээн зөвшөөрөхүйц хэмжээнд засч залруулах ёстой. Хэрэв уг алдаа нь Захиалагчийн эсвэл түүний нэрийн өмнөөс бичгээр гаргаж өгсөн буруу өгөгдөл, мэдээллээс шалтгаалсан бол түүнийг залруулахтай холбоотой гарах зардлыг захиалагч хариуцна.

22.1.2 Гүйцэтгэгчийн хяналт: Гүйцэтгэгч нь Байгууламжийг угсарч суурилуулах явцад шаардлагатай бүх удирдлагаар хангаж хяналт тавьж ажиллана. Барилгын менежер, эсвэл түүний орлогч этгээд нь ажлын талбай дээр ажлын бүтэн цагаар угсралт суурилуулалтын ажилд байнгын хяналт тавьж, удирдлагаар хангаж ажиллана. Гүйцэтгэгч нь зөвхөн, холбогдох тухайн салбарт мэргэжил, туршлагатай, ур чадвар бүхий техникийн ажилтнууд болон тухайн суурилуулалтын ажлыг удирдан хяналт тавьж чадах чадварлаг удирдах ажилтнуудыг авч ажиллуулна.

22.1.3 Хөдөлмөр:

- (a) Гүйцэтгэгч Гэрээг хугацаанд нь зохих ёсоор нь хэрэгжүүлэхэд шаардлагатай мэргэшсэн, хагас-мэргэшсэн болон мэргэшээгүй ажилтнуудыг авч тухайн Байгууламжийн угсарч суурилуулах ажлын талбай дээр ажиллуулна. Гүйцэтгэгчээс шаардагдах мэргэшил, чадварыг эзэмшсэн ажилтан, ажилчдыг авч ажиллуулах явдлыг дэмжинэ.
- (б) Гэрээнд өөрөөр заагаагүй бол Гэрээг хэрэгжүүлэхэд шаардлагатай байгаа дотоодын болон гадаадын ажиллах хүчнийг сонгон ажиллуулах, тэдгээрийг тээвэр унаа, хоол хүнс, байраар хангах, хангахтай холбоотой бүх зардлыг Гүйцэтгэгч хариуцна.
- (в) Ажлын талбарт ажиллах бүх ажилтан, ажилчдын ажлын талбар оршин байгаа улсад орох гарах виз (гадаадын бол), шаардлагатай бүх зөвшөөрлүүдийг тухайн улсын эрх бүхий газруудаас авах нь Гүйцэтгэгчийн үүрэг юм.
- (г) Гүйцэтгэгч өөрийн болон түүний туслан гүйцэтгэгч нарын Гэрээний хүрээнд тухайн ажлын талбайд авч ажиллуулж байсан бүх ажилтан, ажилчдыг өөр өөрсдийн эх орондоо буцахад нь

шаардагдах бүх зардлыг хариуцна. Гүйцэтгэгч мөн дээрх хүмүүсийн Гэрээ дууссан өдрөөс эх орондоо буцах хугацаа хүртэлх хугацааны туршид түр оршин байх тохиромжтой нөхцөлөөр хангах үүрэгтэй. Хэрэв Гүйцэтгэгч ажилтан, ажилчдын буцах зардал, Гэрээ дууссанаа эх орондоо буцах өдөр хүртэлх түр хугацаанд амьдрах тохиромжтой нөхцөл бүрдүүлэх үүргээ биелүүлэхгүй бол Захиалагч дээрх үүргүүдийг хүлээн гүйцэтгээд зардлыг нь Гүйцэтгэгчээс нөхөн авч болно.

(д) Гэрээний гүйцэтгэлийн туршид Гүйцэтгэгч өөрийн болон туслан гүйцэтгэгчдийн ажилтан, ажилчдын дунд аливаа хууль бус үйл ажиллагаа, үймээн шуугиан, эмх замбараагүй байдал, хүмүүжил, ёс суртахуунгүй үйл ажиллагаа гарахаас сэргийлэх талаар бүхий л арга хэмжээг авч ажиллах ёстой.

(е) Гүйцэтгэгч Гэрээний хүрээнд ажиллаж байгаа өөрийн болон туслан гүйцэтгэгчдийн ажилтан, ажилчдын хөдөлмөр эрхлэлтэй холбоотой бүх асуудлыг хариуцах бөгөөд тухайн улсын нийтээр тэмдэглэх баярууд, албан ёсны амралтын өдрүүд, шашны болон уламжлалт бусад баяр наадмуудын өдрүүдийн цалинг олгох зэргээр хөдөлмөр эрхлэлттэй холбоотой хууль, журмуудыг мөрдөж ажиллана.

## 22.2 Гүйцэтгэгчийн тоног төхөөрөмж

22.2.1 Ажлын талбайд авчирсан Гүйцэтгэгчийн тоног төхөөрөмжийг бүгдийг нь зөвхөн Гэрээний гүйцэтгэлд зориулагдсан гэж үзнэ. Гүйцэтгэгчийн тоног төхөөрөмжийг Гэрээний хэрэгжилтэд цаашид ашиглах шаардлагагүй болсон үед, Гүйцэтгэгч энэ тухай Төслийн менежерт мэдэгдэж зөвшөөрөл авсны дараа ажлын талбайгаас зөөж болно.

22.2.2 Гэрээнд өөрөөр тусгайлан заагаагүй бол Байгууламжийг барьж дууссаны дараа Гүйцэтгэгч ажлын талбайд авч ирсэн бүх тоног төхөөрөмж болон тэнд үлдсэн материал түүхий эдийг татан авна.

22.2.3 Хэрэв шаардлагатай бол Гэрээг хэрэгжүүлэхэд зориулан Гүйцэтгэгчийн импортоор оруулж ирсэн тоног төхөөрөмжийг Гэрээ хэрэгжүүлэхэд

цаашид ашиглах шаардлагагүй болсонтой нь холбогдуулан Гүйцэтгэгч зарах тохиолдолд орон нутгийн захиргаа, эрх бүхий байгууллагаас авах ёстой аливаа зөвшөөрлийг авахдаа туслалцаа хүсвэл Захиалагч бүх талын туслалцаа үзүүлнэ.

### 22.3 Талбайн дотоод журам ба аюулгүй байдал

Захиалагч болон Гүйцэтгэгч нь Гэрээний хэрэгжилтийн явцад ажлын талбай дээр дагаж мөрдөх дүрэм, журмыг тогтоож түүнийг мөрдүүлнэ. Гүйцэтгэгч нь ажлын талбай дээрх үйл ажиллагааг зохицуулах дүрмийн төслийг бэлтгэж, түүнийг батлуулахаар Захиалагчид хүргүүлэх ба хуулбарыг Төслийн менежерт өгнө. Захиалагч уг дүрмийг батлах явдлыг үндэслэлгүйгээр саатуулж, хугацаа алдаж болохгүй. Дээрх дүрэм, журмууд хамгаалалт, Байгууламжийн аюулгүй байдал, хаалганы манаач, ариун цэвэр, эрүүл мэнд, гал түймрээс сэргийлэх зэрэг асуудлуудыг багтаан зохицуулах ба зөвхөн эдгээр асуудлуудаар хязгаарлагдаж болохгүй.

### 22.4 Бусад Гүйцэтгэгчид боломж олгох

22.4.1 Гүйцэтгэгч Захиалагчаас эсвэл Төслийн менежерээс бичгээр гаргасан хүсэлтийн үндсэн дээр зарим ажлуудыг ажлын талбай дээр эсхүл түүний ойролцоо газарт ажиллаж буй Захиалагчийн гэрээт бусад гүйцэтгэгчээр хийлгэх боломжийг нээлттэй байлгах ёстой.

22.4.2 Хэрэв Гүйцэтгэгч Захиалагч эсвэл Төслийн менежерийн бичгээр гаргасан хүсэлтийг үндэслэн засвар үйлчилгээг нь Гүйцэтгэгч өөрөө хариуцдаг зам, талбай, Гүйцэтгэгчийн тоног төхөөрөмжийг ашиглах зөвшөөрлийг бусад гүйцэтгэгчидэд олгосон тохиолдолд болон бусад гүйцэтгэгчидэд ямар нэгэн үйлчилгээ үзүүлсэн бол Захиалагч бусад гүйцэтгэгчидээс зам, талбай, тоног төхөөрөмжүүдийг ашиглах явцдаа эвдсэн, гэмтээсэн түүнчлэн бусад гүйцэтгэгчид үйлчилгээ үзүүлэх явцдаа эвдсэн, гэмтээсэн үед Захиалагч Гүйцэтгэгчид бусад гүйцэтгэгчээс учруулсан бүх хохирол болон үйлчилгээ үзүүлэх явцдаа эвдэрсэн гэмтсэн хохирлыг бүрэн төлж барагдуулахаас гадна авсан үйлчилгээнийхээ үнийг бүрэн төлөх ёстой.

22.4.3 Гүйцэтгэгч ажлаа гүйцэтгэхдээ бусад гүйцэтгэгчдийн ажилд хөндлөнгөөс оролцохгүй байж, бусадтай давхардахгүй байхаар зохион байгуулах хэрэгтэй. Гүйцэтгэгч болон бусад

гүйцэтгэгчид тэрчлэн Захиалагчийн ажилтан, ажилтнуудын хооронд Гэрээт ажилтай холбоотойгоор үүсч болзошгүй аливаа зөрчилдөөн эсвэл зөрүүг Төслийн менежер шийдвэрлэнэ.

22.4.4 Гүйцэтгэгч нь бусад гүйцэтгэгчийн ажлаас илэрсэн бөгөөд тэр нь Гүйцэтгэгчийн ажилд нөлөөлөхүйц аливаа гологдол, зөрчлийг тэр даруйд нь Төслийн менежерт мэдэгдэнэ. Төслийн менежер байгууламжид хяналт шалгалт хийсний дараагаар түүнийг засаж залруулахад шаардлагатай арга хэмжээг тодорхойлно. Төслийн менежерийн гаргасан шийдвэрүүд нь Гүйцэтгэгчид хадгалагдана.

## 22.5 Аваар, ослын үеийн ажиллагаа

Гэрээний хэрэгжилтийн явцад болон ажлын явцтай холбоотой осол, аваар гарсан тохиолдолд Байгууламжийг аюулд өртөхөөс урьдчлан сэргийлэх, эсвэл хамгаалах зорилгоор шаардлагатай бүх арга хэмжээг Гүйцэтгэгч шуурхай авч ажиллана.

Хэрэв Гүйцэтгэгч нь тухайн шаардлагатай арга хэмжээг шуурхай авч хэрэгжүүлэх боломжгүй бол Захиалагч тухайн Байгууламжийг аюул осол хохирлоос урьдчилан сэргийлэх зорилгоор шаардлагатай гэж үзсэн арга хэмжээг хэрэгжүүлж болно. Ийм тохиолдолд аваар, осол тохиолдсоны дараа аль болох хурдан хугацаанд Захиалагч гарсан осол аваар, Захиалагчаас авсан арга хэмжээ, шалтгааны талаар Гүйцэтгэгчид бичгээр мэдэгдэнэ. Хэрэв Захиалагчийн авч хэрэгжүүлсэн арга хэмжээ, хийсэн ажил нь Гэрээнд зааснаар бол Гүйцэтгэгч өөрийн зардлаар хийж гүйцэтгэхээр үүрэг хариуцлага хүлээсэн ажил байсан бол уг ажлыг хийж гүйцэтгэхэд Захиалагчаас гарсан зардлыг Гүйцэтгэгч нөхөн төлөх ёстой. Харин бусад тохиолдолд эдгээр зардлыг Захиалагч хариуцна.

## 22.6 Ажлын талбайг цэвэр байлгах

22.6.1 Хэрэгжүүлэлтийн явцад ажлын талбайг чөлөөлөх: Гэрээг хэрэгжүүлж байх явцад ажлын талбайгаас хэрэгцээгүй болсон бүх хог хаягдал, эвдэрч хэмхэрсэн эд зүйлсийг хаяж зайлуулах, илүүдэл материал түүхий эд, гэрээний хэрэгжилтэд цаашид ашиглагдахгүй болсон Гүйцэтгэгчийн тоног төхөөрөмж зэргийг ажлын талбайгаас даруй чөлөөлж, цэвэрхэн, чөлөөтэй байлгана.

22.6.2 Дуусгавар болсны дараа ажлын талбайг чөлөөлөх: Байгууламжийн бүх хэсгийг суурилуулж дуусгавар болгосны дараа

Гүйцэтгэгч ажлын талбайгаас бүх хог хаягдал, илүүдэл материал зэргийг зайлуулж ажлын талбай болон Байгууламжийг цэвэр, аюулгүй болгож үлдээнэ.

#### 22.7 Харуул хамгаалалт, гэрэлтүүлэг

Байгууламжийг зөв зохистой гүйцэтгэх, хамгаалахын тулд эсвэл түүний эзэд, өмчлөгчдийн аюулгүй байдал, зэргэлдээ орших эд хөрөнгийн бүрэн бүтэн байдлыг хамгаалах зорилгоор шаардлагатай үед, шаардлагатай газруудад гэрэлтүүлэг тавих, хашаа барих болон харуул хамгаалалт гаргах бөгөөд тэдгээртэй холбоотой гарах бүх зардлыг Гүйцэтгэгч хариуцна.

#### 22.8 Шөнө, амралтын өдрүүдээр ажиллах

22.8.1 Гэрээнд өөрөөр заагаагүй бол, шөнөөр болон төслийн талбар оршин байгаа улсын нийтээр тэмдэглэх баяр ёслолын өдрүүдэд Захиалагчаас бичгээр урьдчилан зөвшөөрөл авалгүйгээр ямар ч ажил хийж болохгүй боловч ажилчдын амь нас, Байгууламжийн аюулгүй байдлыг хамгаалах, хангахад зайлшгүй шаардлагатай байгаа эсхүл өмч хөрөнгө эвдэрч хэмхрэх, алдагдахаас урьдчилан сэргийлэхтэй холбоотой ажил яаралтай гүйцэтгэх шаардлагатай тохиолдолд Гүйцэтгэгч Төслийн менежер яаралтай санал оруулан, энэ заалт буюу ГЕН-ийн 22.8.1 дэх заалтыг ихэвчлэн ээлж солих, хоёр ээлжээр гүйцэтгэгддэг ийм тохиолдлуудад хэрэглэхгүй байхыг зөвлөнө.

22.8.2 ГЕН-ийн 22.8.1 болон 22.1.3-аас гадна, Гүйцэтгэгч ажлаа дуусгавар болгох хугацаанд нь багтаах зорилгоор шөнийн цагаар эсвэл бүх нийтийн амралтын өдрүүдэд ажиллах шаардлагатай гэж үзэж Захиалагчаас зөвшөөрөл хүсвэл Захиалагч зөвшөөрөл өгөхөөс шалтгаангүйгээр татгалзаж болохгүй.

#### 23. Туршиж, шалгах

23.1 Гүйцэтгэгч үйлдвэрлэлийн хэрэгсэл, тоног төхөөрөмж болон Байгууламжийн бүрэлдэхүүний аль нэгэн хэсгүүдийг Гэрээнд тодорхойлсон шаардлагуудын дагуу байгаа эсэхийг тэдгээрийг үйлдвэрлэсэн газар, эсхүл ажлын талбай дээр шалгаж турших ажлыг өөрийн зардлаар хийж гүйцэтгэнэ.

23.2 Захиалагч болон Төслийн менежер эсвэл тэдний томилсон төлөөлөгчид дээр дурьдсан туршилт шалгалтанд оролцож болох бөгөөд эдгээр хүмүүсийн

замын зардал, байр, хоолны зардал, томилолт зэрэг уг шалгалт, туршилтад оролцохтой холбоотой гарах бүх зардлыг Захиалагч хариуцна.

23.3 Гүйцэтгэгч нь тухайн шалгалт, туршилтын ажлыг гүйцэтгэхэд бэлэн болсон үедээ Төслийн менежерт уг туршилт хэзээ, хаана болох гэж байгаа тухай урьдчилан мэдэгдэнэ. Гүйцэтгэгч Захиалагч болон Төслийн менежерийг эсвэл тэдний төлөөлөгчдийг тухайн туршилт шалгалтанд оролцоход шаардагдах зөвшөөрлийг холбогдох гуравдагч этгээдээс эсвэл үйлдвэрлэгчээс авах ёстой.

23.4 Гүйцэтгэгч аливаа шалгалт туршилтын үр дүнгийн баталгаажсан тайланг Төслийн менежерт хүргүүлнэ.

Хэрэв Захиалагч эсвэл Төслийн менежер (эсвэл тэдний томилсон төлөөлөгчид) тухайн шалгалт, туршилтын ажилд оролцож чадаагүй бол эсвэл талууд хоорондоо шалгалт туршилтын ажилд хүн оролцуулахгүй гэж тохиролцсон бол Гүйцэтгэгч шалгалт туршилтын ажлыг Захиалагчийн төлөөлөлгүйгээр гүйцэтгэж уг шалгалт, туршилтын үр дүнгийн баталгаажсан тайланг Төслийн менежерт ирүүлж болно.

23.5 Гүйцэтгэгчээс Гэрээнд заагдаагүй ямар нэгэн шалгалт туршилт хийхийг шаардаж болох ба энэ тохиолдолд Гүйцэтгэгчээс уг шалгалт, туршилтыг хийхтэй холбоотой гарсан бодит зардлыг Гүйцэтгэгчид Гэрээний үнэн дээр нэмж төлнө. Тухайн шалгалт, туршилт нь байгууламжийн угсралт, суурилуулалтын ажлын явцыг саатуулахаар, эсвэл Гүйцэтгэгчийн Гэрээгээр хүлээсэн бусад үүргийн биелэлтэд сөргөөр нөлөөлөхөөр бол Гэрээ дуусгавар болох хугацаа болон холбогдох бусад үүрэг хариуцлагуудад тохирох хөнгөлөлт үзүүлнэ.

23.6 Хэрэв үйлдвэрлэлийн хэрэгсэл болон тоног төхөөрөмж эсхүл Байгууламжийн аль нэгэн хэсэг нь шалгалт туршилтаар шаардлага хангахгүй бол Гүйцэтгэгч нь тухайн үйлдвэрлэлийн хэрэгсэл болон тоног төхөөрөмж эсхүл байгууламжийн хэсгийг сольж эсвэл засварлан ГЕН-ийн 23.3 дугаар заалтын дагуу мэдэгдэл өгсний дараа шалгалт туршилтыг дахин явуулна.

23.7 Хэрэв Захиалагч ба Гүйцэтгэгчийн хооронд үйлдвэрлэлийн хэрэгсэл болон тоног төхөөрөмж эсхүл Байгууламжийн аль нэг хэсгийн шалгалт туршилттай холбоотой үүссэн маргаан, зөрүүтэй саналуудыг талууд тодорхой хугацаанд хэлэлцэн тохиролцож эс чадвал ГЕН-ийн 6.1 дэх заалтын дагуу Маргаан шийдвэрлэгчид хандаж шийдвэрлүүлнэ.

23.8 Гүйцэтгэгч Төслийн менежерээс тодорхой хугацааны өмнө өгсөн мэдэгдэлийнх нь дагуу Захиалагч болон Төслийн менежерийг Захиалагчийн өөрийнх нь зардлаар үйлдвэрлэлийн хэрэгсэл, тоног төхөөрөмжийн үйлдвэрлэл, угсралтын явцыг хянаж шалгах зорилгоор тухайн үйлдвэрлэлийн хэрэгсэл, тоног төхөөрөмжийг үйлдвэрлэж байгаа эсвэл Байгууламж суурилуулагдаж байгаа аль ч газарт нэвтрэн орж, тодорхой хугацаанд шалгалт хийх зөвшөөрлийг нь авч өгөх ёстой.

23.9 Үйлдвэрлэлийн хэрэгсэл, тоног төхөөрөмжийн эсвэл Байгууламжийн бүрэлдэхүүний хэсэгт шалгалт, туршилтыг гүйцэтгэсэн болон түүнд Захиалагч эсвэл Төслийн менежер оролцсон нь, мөн ГЕН-ийн 23.4-ийн дагуу шалгалт туршилтын гэрчилгээ олгосон зэргийн аль нь ч Гүйцэтгэгчийг гэрээгээр хүлээсэн бусад үүрэг хариуцлагаасаа чөлөөлөгдөх үндэслэл болохгүй.

23.10 Ажлын талбай дээрх Байгууламжийн бүрэлдэхүүний аль нэгэн хэсэг болон газар шорооны ямар ч ажил Гэрээнд тусгагдсан Гүйцэтгэгчээс хийх шалгалт хяналтанд хамрагдахгүй, далд байж болохгүй. Гүйцэтгэгч Байгууламжийн бүрэлдэхүүн хэсэг болон газар шорооны ажил хяналт шалгалтанд бэлэн болмогц эсвэл бэлэн болохын өмнөхөн Төслийн менежерт энэ тухай мэдэгдэл өгнө. Мэдэгдэл өгөх, хяналт, шалгалт хийх тухай шаардлагуудыг Гэрээнд зааж өгөх ёстой.

23.11 Гүйцэтгэгч Ажлын талбай дээр Байгууламжийн бүрэлдэхүүний хэсэг болон газар шорооны ажлын явцыг үе үе шалган засаж залруулах, сайжруулах шаардлага тавина.

Хэрэв Ажлын талбай дээр Байгууламжийн бүрэлдэхүүний аль нэгэн хэсэг эсвэл газар шорооны ажил ГЕН-ийн 23.10 заасан шалгалт туршилтанд хамрагдаагүй нь илэрвэл, Байгууламжийн тухайн хэсэг, газар шорооны ажлыг нээж шалгах, шаардлагатай бол сайжруулах зардлыг Захиалагч хариуцах ба Гэрээний дуусгавар болгох хугацааг Гүйцэтгэгчийн тухайн ажилд зарцуулсан хугацаатай уялдуулан сунгаж, Гэрээгээр хүлээсэн үүргийг нь харгалзан хөнгөлнө.

**24. Байгууламжийг дуусгавар болгох**

24.1 Гүйцэтгэгчийн үзэж байгаагаар Байгууламж эсвэл түүний бүрэлдэхүүний хэсэг нь Техникийн тодорхойлолтод заасны дагуу бүтэц, бүрэлдэхүүний хувьд бүрэн суурилуулагдан, үйл ажиллагаанд ороход бэлэн болж цэвэр орчинд хөдөлгөөнгүй байрлуулагдан Байгууламжийн үйл ажиллагаа, хөдөлмөр хамгаалалд нөлөөлөхөөргүй, материаллаг бус жижиг ажилбаруудаас бусад ажил дуусмагц Гүйцэтгэгч Захиалагчид энэ тухай бичгээр мэдэгдэнэ.

24.2 ГЕН-ийн 24.1-д заасан мэдэгдлийг Гүйцэтгэгчээс хүлээн авснаас хойш долоо (7) хоногийн дотор Захиалагч Гэрээний хавсралтанд (Захиалагчаас гүйцэтгэх ажил болон нийлүүлэх зүйлсийн цар хүрээ) заасан үйл ажиллагаа явуулах болон засвар үйлчилгээ хариуцах боловсон хүчин/ажилтнуудыг тухайн Байгууламжинд эсвэл түүний бүрэлдэхүүний хэсэгт урьдчилан шалгалт хийлгэхээр ирүүлнэ.

Гэрээний хавсралтанд (Захиалагчаас гүйцэтгэх ажил болон нийлүүлэх зүйлсийн цар хүрээ) дурьдсан долоо (7) хоногийн дотор Захиалагч мөн Байгууламжийн урьдчилсан шалгалтанд зайлшгүй шаардлагатай түүхий эд, үйлчилгээ (ус, цахилгаан, газ г.м.), тослох материал, химийн бодисууд, химийн урвал хурдасгагч зэрэг шаардлагатай бүх зүйлсээр хангасан байна.

24.3 ГЕН-ийн 24.2–т заасны дагуу үйл ажиллагаа явуулах болон завсар үйлчилгээ хийх ажилтнуудыг Захиалагчаас ирүүлж, түүхий эд материал, багаж хэрэгсэл, тос тослох материал, химийн бодисууд, тоног төхөөрөмжүүд, дагалдах үйлчилгээ зэрэг шаардлагатай бусад бүх зүйлсээр хангасан даруй Гүйцэтгэгч нь Байгууламжийн эсвэл Байгууламжийн аль нэгэн хэсгийн Урьдчилсан шалгалтыг эхлүүлж, хүлээн авах шалгалтанд бэлтгэж эхэлнэ.

24.4 Урьдчилсан шалгалттай холбоотой бүх ажил дууссаны дараа Гүйцэтгэгч Байгууламжийг эсвэл түүний бүрэлдэхүүний хэсгийг хүлээн авахын өмнөх шалгалтанд оруулахад бэлэн гэж Гүйцэтгэгч үзсэн бол тэр тухайгаа Төслийн менежерт бичгээр шуурхай мэдэгдэнэ.

24.5 Төслийн менежер нь ГЕН-ийн 24.4-т заасан мэдэгдлийг Гүйцэтгэгчээс хүлээн авснаас хойш арван дөрвөн (14) хоногт багтаан, тендерийн баримт бичгийн “Загвар маягт болон журам” хэсэгт заасан маягтыг ашиглан ГЕН-ийн 24.4-т заасан мэдэгдэлийг ирүүлсэн хугацаанд уг Байгууламжийг эсвэл түүний хэсгийг Дуусгавар болгосон тухай Гэрчилгээг, эсвэл ямар нэгэн гологдол, дутагдал байгаа тухай мэдэгдлийг бичгээр гарган Гүйцэтгэгчид хүргүүлнэ.

Хэрэв Төслийн менежер нь Гүйцэтгэгчид ямар нэгэн гологдол дутагдал байгаа тухай мэдэгдсэн бол Гүйцэтгэгч уг гологдол дутагдлыг засч залруулан ГЕН-ийн 24.4-т заасан журмын дагуу Захиалагчид дахин мэдэгдэл хүргүүлнэ.

Хэрэв Төслийн менежер Байгууламжийн эсвэл түүний хэсгийг дуусгавар болсон гэж үзсэн тохиолдолд Гүйцэтгэгчийн дахин ирүүлсэн мэдэгдлийг хүлээн авснаас хойш долоо (7) хоногийн дотор уг мэдэгдлийг

дахин ирүүлсэн хугацаанд тухайн байгууламжийг эсвэл хэсгийг Дуусгавар болгосон гэрчилгээг Гүйцэтгэгчид гаргаж өгнө.

Хэрэв өмнө илэрсэн гологдол, зөрчлийг арилгаж чадаагүй байна гэж Төслийн менежер үзсэн бол уг зөрчил, доголдлын талаарх мэдэгдлийг Гүйцэтгэгчээс дахин мэдэгдэл хүлээн авснаас хойш долоо (7) хоногийн дотор Гүйцэтгэгчид бичгээр дахин гаргах бөгөөд дээр дурьдсан журам дахин давтагдана.

24.6 Хэрэв ГЕН-ийн 24.4-ийн дагуу Гүйцэтгэгчийн ирүүлсэн мэдэгдлийг хүлээн авснаас хойш арван дөрвөн (14) хоногийн дотор эсвэл ГЕН-ийн 24.5-ийн дагуу Гүйцэтгэгчийн давтан ирүүлсэн мэдэгдлийг хүлээн авснаас хойш долоо (7) хоногийн дотор Төслийн менежер Дуусгавар болгосон гэрчилгээг олгоогүй ба ямар нэгэн гологдол, дутагдал байгаа тухай мэдэгдлийг Гүйцэтгэгчид бичгээр мэдэгдээгүй, эсвэл Байгууламж болон түүний аль нэг хэсгийг Захиалагч ашиглаж эхэлсэн бол тухайн Байгууламж эсвэл түүний аль нэгэн хэсгийг Гүйцэтгэгчээс мэдэгдэл хүлээн авсан хугацаа, эсвэл давтан мэдэгдлийг хүлээн авсан хугацаа, эсвэл уг Байгууламж эсвэл түүний аль нэгэн хэсгийг ашиглаж эхэлсэн хугацаагаар тухайн Байгууламж эсвэл түүний хэсгийг дуусгавар болсон гэж үзнэ.

24.7 Дуусгавар болмогц Гүйцэтгэгч нь Байгууламжийн бүхий л жижиг ажлуудыг Гэрээнд заасан шаардлагуудын дагуу бүрэн дуусгаж өгнө. Хэрэв эдгээр жижиг ажлуудыг хийж гүйцэтгээгүй бол Захиалагч түүнийг хийж гүйцэтгэн, зардлыг нь Гүйцэтгэгчид төлөх төлбөрөөс хасаж суутган авна.

24.8 Дуусгавар болсны дараа Байгууламжийн эсвэл холбогдох бусад хэсгүүдийн хадгалалт, хамгаалалт болон тухайн Байгууламж эсвэл түүний хэсгүүдийг алдах, эвдэх гэмтээх зэрэг бүх л эрсдэлийн хамт Захиалагч хариуцна.

## **25. Шалгах ашиглалтанд оруулах**

### **25.1 Шалгалт**

25.1.1 Гүйцэтгэгч шалгалтыг Төслийн менежер ГЕН-ийн 24.5 дахь заалтын дагуу Дуусгавар болгосон гэрчилгээг олгосон даруй, эсхүл ГЕН-ийн 24.6-д заасныг үндэслэн дуусгавар болгосон гэж үзсэн даруй Байгууламж эсвэл түүний аль нэг хэсэг шалгалтыг эхлүүлнэ.

25.1.2 Байгууламжийг шалгалтанд оруулахтай холбоотой шаардагдах түүхий эд материал, багаж хэрэгсэлүүд, тос тослох материал, химийн бодисууд, тоног төхөөрөмж, дагалдах үйлчилгээнүүд болон үйл ажиллагаа

явуулах, засвар үйлчилгээ хийх ажиллах хүчээр Захиалагч хангана.

## 25.2 Баталгааны туршилт

25.2.1 Шалгалтын явцад Гүйцэтгэгчээс Баталгааны туршилтийг Байгууламж эсвэл түүнд хамааралтай хэсгүүдийн үзүүлэлтүүд техникийн тодорхойлолтод заасан үйл ажиллагааны баталгаат түвшинд хүрч байгаа эсэхийг нягтлах зорилгоор хийнэ. Гүйцэтгэгчийн болон Төслийн менежерийн зөвлөх ажилтнууд энэхүү Баталгаажуулах туршилтад оролцож Захиалагчийг зөвлөгөөгөөр хангаж, туслалцаа үзүүлнэ. Баталгаажуулах туршилтын үр дүн болон Гүйцэтгэгчид шаардагдах бусад мэдээллийг Захиалагч Гүйцэтгэгчид нэн даруй хариу мэдэгдэнэ.

25.2.2 Байгууламж эсвэл түүнд хамааралтай хэсгүүдийн Баталгааны туршилт Гүйцэтгэгчээс үл хамаарах шалтгаанаар ГТН-д заасан Дуусгавар болгох хугацаанаас хойш тодорхой хугацаанд эсвэл Захиалагч Гүйцэтгэгч хоёрын харилцан тохиролцсон хугацаанд амжилттай хийгдээгүй бол Гүйцэтгэгчийг Баталгааны туршилтын талаархи үүргээ биелүүлсэн гэж үзэх ба ГЕН-ийн 28.2 болон 28.3 дахь заалт энэ тохиолдолд үйлчлэхгүй.

## 25.3 Ашиглалтанд орох зөвшөөрөл

25.3.1 ГЕН-ийн 25.4-т заасан ашиглалтанд орох зөвшөөрлийг дараахь нөхцөлүүдийг хангасан Байгууламж эсхүл түүний Бүрэлдэхүүний аливаа хэсэгт олгоно. Үүнд:

- (a) Баталгааны туршилт нь амжилттай болж, Үйл ажиллагааны баталгаануудын шаардлагуудыг хангасан;
- (б) Байгууламж эсвэл түүнд хамааралтай хэсгүүдийн Баталгааны туршилт Гүйцэтгэгчээс үл хамаарах шалтгаанаар ГТН-д заасан Дуусгавар болгох хугацаанаас хойш тодорхой хугацаанд эсвэл Захиалагч Гүйцэтгэгч хоёрын харилцан тохиролцсон хугацаанд огт хийгдээгүй, эсвэл туршилт амжилттай хийгдээгүй бол дээр ГЕН-ийн 25.2–т заасны дагуу;
- (в) Гүйцэтгэгч нь ГЕН-ийн 28.3-т заасан хохирлыг арилгахаар төлбөрийг төлсөн;
- (г) ГЕН-ийн 24.7-д дурьдсан тухайн Байгууламжид эсвэл түүний

бүрэлдэхүүний хэсгүүдэд хамаарах аливаа жижиг зүйлсийг хийж гүйцэтгэж дуусгасан бол.

25.3.2 Гүйцэтгэгч ГЕН-ийн 25.3.1-д заасан заалтуудын аль нэгийг хангасны дараа шаардлагатай гэж үзсэн үедээ тендерийн баримт бичигт заасан маягтын дагуу, эсвэл Захиалагчийн хүлээн зөвшөөрөх бусад маягтын дагуу Байгууламж эсвэл түүний бүрэлдэхүүний хэсэгт “Үйл ажиллагааны зөвшөөрлийн гэрчилгээ” авах хүсэлтээ гарган, он, сар, өдрийг нь хүсэлт гаргасан өдрөөр нь тавьж Захиалагчид мэдэгдэл хүргүүлнэ.

25.3.3 Төслийн менежер Гүйцэтгэгчийн мэдэгдлийг хүлээн авснаас хойш долоо (7) хоногийн дотор Захиалагчтай зөвшилцсөний үндсэн дээр Үйл ажиллагааны зөвшөөрлийн гэрчилгээг олгоно.

25.3.4 Хэрэв Гүйцэтгэгчийн мэдэгдлийг хүлээн авснаас хойш долоо (7) хоногийн дотор Төслийн менежер тухайн Байгууламж эсвэл хамаарах хэсэгт “Үйл ажиллагааны зөвшөөрлийн гэрчилгээ”-г олгоогүй эсвэл уг гэрчилгээг олгохгүй байгаа үндэслэл шалтгаанаа бичгээр хариу мэдэгдээгүй бол тухайн байгууламж, эсхүл түүний хамааралтай хэсгийг Гүйцэтгэгчийн мэдэгдэл явуулсан өдрөөр нь ашиглалтын зөвшөөрөл олгогдсон гэж үзнэ.

#### 25.4 Хэсэгчлэн зөвшөөрөх

25.4.1 Хэрэв Гэрээнд Байгууламжийг Дуусгавар болгох, шалгалт хийх үйл ажилаагааг түүний бүрэлдэхүүний хэсгүүдээр нь хэсэгчлэн хийнэ гэж заасан бол хэсэг тус бүрт нь тусгайлан Дуусгавар болгох, шалгалт, Баталгааны шалгалтыг хийж, Ашиглалтанд оруулах зөвшөөрлийн гэрчилгээг хэсэг тус бүрт олгоно.

25.4.2 Хэрэв Байгууламжийн аливаа нэг хэсэг Шалгалт, Баталгааны туршилт шаардахааргүй барилга байшин мэтийн дэд хэсгүүдээс бүрдэж байвал Төслийн менежер Гүйцэтгэгчид тухайн дэд хэсгийг дуусгавар болгож, Ашиглалтанд оруулах зөвшөөрлийн гэрчилгээнд заасан жижиг ажлуудыг гүйцэтгэснийх нь дараа Ашиглалтанд оруулах зөвшөөрлийн гэрчилгээг олгож болно.

## **Е. Баталгаа ба хариуцлага**

### **26. Дуусгавар болгох хугацааны баталгаа**

26.1 Гүйцэтгэгч нь Байгууламжийг (эсвэл ГТН-д тусад нь хүлээлгэж өгөхөөр дуусгавар болгох хугацааг нь заасан бүрэлдэхүүн хэсгийг) ГЕН-ийн 8.2-ын дагуу ГТН-д заасан дуусгавар болгох хугацаанд, эсвэл ГЕН-ийн 40 дүгээр зүйлийг үндэслэн сунгасан хугацаанд багтаан дуусгах ёстой.

26.2 Хэрэв Гүйцэтгэгч Байгууламжийг эсвэл түүний бүрэлдэхүүний аль нэг хэсгийг Дуусгавар болгох хугацаанд, эсвэл ГЕН-ийн 40 дүгээр зүйлийн дагуу сунгасан хугацаанд багтаан дуусгаагүй бол Гүйцэтгэгч гэрээний үнээс, эсвэл тоног төхөөрөмжийн тухайн хэсгийн үнээс ГТН-д тодорхойлсон хувь хэмжээгээр алданги төлнө. Алдангийн нийт дүн нь ямар ч нөхцөлд ГТН-д заасан “дээд” хэмжээнээс хэтэрч болохгүй. Хэрэв уг төлбөрийн нийт дүн нь “дээд” хэмжээнээс хэтэрвэл Захиалагч ГЕН-ийн 42.2.2-т заасны дагуу гэрээг цуцлахаар шийдвэрлэж болно. Энэхүү алданги нь Байгууламж, эсвэл түүнд хамааралтай аливаа хэсгийг Дуусгавар болгох хугацаанд, эсхүл ГЕН-ийн 40 дүгээр зүйлийн дагуу сунгасан хугацаанд багтаан дуусгах Гүйцэтгэгчийн үүрэг хариуцлагыг бүрэн арилгана. Гүйцэтгэгч алданги төлсөн тул дуусгавар болгох хугацаатай холбоотой цаашдын үүрэг хариуцлагаас чөлөөлөгдөнө.

Хэдий тийм боловч алданги ноогдуулсан явдал нь Байгууламжийг барьж гүйцэтгэх талаар Гүйцэтгэгчийн Гэрээгээр хүлээсэн бусад ямар ч үүрэг, хариуцлагаас чөлөөлөх үндэслэл болохгүй.

Хэрэв Захиалагчийн буруугаас болж Гүйцэтгэгчид ГЕН-ийн 26.2–т заасан нөхцөл үүсэх эсвэл ГЕН-ийн 18.2-ын дагуу бэлтгэсэн ажлын хөтөлбөр төлөвлөгөө ба/буюу Гэрээний Хавсралтанд (Цагийн хуваарь) хугацааг нь заасан гүйцэтгэлийн чухал үе шатууд, үйл ажиллагааг хугацаанд дуусгаж чадахгүй болох тохиолдолд Гүйцэтгэгч энэ талаар хариуцлага, төлбөр хүлээхгүй.

26.3 Хэрэв Гүйцэтгэгч Байгууламжийг эсвэл түүний аливаа хэсгийг Дуусгавар болгох хугацаа, эсхүл ГЕН-ийн 40 дүгээр зүйлийн дагуу сунгасан хугацаанаас өмнө гүйцэтгэж дууссан бол Захиалагч ГТН-д заасан хэмжээний урамшуулалыг Гүйцэтгэгчид олгоно. Урамшууллын нийт хэмжээ ГТН-д заасан “дээд” хэмжээнээс хэтэрч болохгүй.

### **27. Гологдлыг арилгах**

27.1 Тухайн Байгууламж, эсвэл түүний хэсэгт Гүйцэтгэгчээс нийлүүлсэн зураг төсөл, инженерийн хийц, материал түүхий эд, ажиллах хүч болон үйлдвэрлэлийн хэрэгсэл, тоног төхөөрөмж, гүйцэтгэсэн ажлууд гологдол зөрчилгүй байх баталгааг Гүйцэтгэгч гаргана.

27.2 ГТН-д өөрөөр заагаагүй бол Гүйцэтгэгчийн гологдол, зөрчлийг арилгах хугацаа нь тухайн Байгууламж (эсхүл түүний аливаа хэсэг)-ийг дуусгавар болгосон хугацаанаас хойш арван найман сар (18) эсвэл тухайн байгууламж (эсхүл түүний аливаа нэг хэсэг)-ийг ашиглалтад хүлээлгэн өгснөөс хойш арван хоёр (12) сар хүртэлх хугацааны аль эхэлж тохиох хугацаа хүртэл үргэлжилнэ.

Хэрэв Гологдол, гэмтлийг арилгах хугацааны туршид Гүйцэтгэгчийн хийж гүйцэтгэсэн аливаа ажил эсхүл түүний нийлүүлсэн үйлдвэрлэлийн хэрэгсэл, тоног төхөөрөмжийн зураг төсөл, инженерийн хийц, материал, хийсэн ажилд ямар нэг гологдол, дутагдал илэрсэн тохиолдолд Гүйцэтгэгч Захиалагчтай зөвшилцсөний үндсэн дээр тухайн гологдол, доголдолыг арилгах, гологдол доголдоос болж учирсан хохирлыг арилгах зорилгоор түүнийг солих, засварлах, эсвэл шинээр дахин (Гүйцэтгэгч ямар арга хэмжээ авахаа өөрөө тодорхойлно) хийх зэргээр тухайн байгууламж, тоног төхөөрөмжийн хэвийн ажиллагааг хангах бүх арга хэмжээг өөрийн зардлаар хийж гүйцэтгэнэ. Харин дараахь тохиолдлуудад Байгууламж, тоног төхөөрөмжийн аливаа гологдол, доголдол болон түүнээс учирсан хохирлыг арилгахтай холбоотой хариуцлагыг Гүйцэтгэгч хүлээхгүй. Үүнд:

- (a) Захиалагч Байгууламжийг буруу ашигласан эсвэл засвар үйлчилгээг буруу хийсэн
- (б) Гэрээнд дурьдсан шаардлага, үзүүлэлтүүдээс хэтрүүлэн ажиллуулсан, ачаалсан
- (в) ердийн элэгдэл, эвдрэл.

27.3 Энд ГЕН-ийн 27 дугаар зүйлд заасан Гүйцэтгэгчийн үүрэг хариуцлагад дор дурьдсан зүйлс үл хамаарна. Үүнд:

- (a) ГЕН-ийн 21.2-т заасны дагуу Захиалагчийн нийлүүлсэн хэвийн үйл ажиллагаанд тогтмол зарцуулагдах, эсвэл ашиглалтын хугацаа нь энд дурьдсан Гологдол, доголдол арилгах хугацаанаас богино аливаа материалууд,
- (б) Захиалагчаас эсвэл түүний нэрийн өмнөөс бусад этгээдийн боловсруулсан, нийлүүлсэн, тодорхойлон заасан зураг төсөл, дизайн, тодорхойлолт болон бусад өгөгдлүүд, мөн Гүйцэтгэгч хариуцлага хүлээхгүй гэж заасан аливаа асуудлууд
- (в) ГЕН-ийн 27.7 дахь хэсэгт заасны дагуу Захиалагчийн хийж гүйцэтгэсэн ажлуудаас бусад Захиалагч өөрөө эсвэл түүний нэрийн өмнөөс

гуравдагч этгээд хийж гүйцэтгэсэн аливаа ажил болон нийлүүлсэн материал түүхий эд

27.4 Захиалагч нь гологдол, доголдлыг илрүүлсэн даруй түүний шинж чанар, нотолгоог тодорхойлон Гүйцэтгэгчид мэдэгдэл өгнө. Захиалагч эдгээр гологдол, доголдлыг шалгаж оношлох бүх боломжийг Гүйцэтгэгчид олгоно.

27.5 Захиалагч Гүйцэтгэгчийг ГЕН-ийн 27 дугаар зүйлд заасан үүрэг хариуцлагаа биелүүлэх зорилгоор ажлын талбайд болон тухайн Байгууламжид нэвтрэх эрхээр хангана.

Гүйцэтгэгч илэрсэн гологдол, доголдол, эвдрэлийн шинж чанараас шалтгаалан тухайн үйлдвэрлэлийн хэрэгсэл, тоног төхөөрөмж эсвэл Байгууламжийн аль нэг хэсгийг ажлын талбай дээр шуурхай сольж, засварлах боломжгүй тохиолдолд Гүйцэтгэгч Захиалагчийн зөвшөөрлөөр тэдгээрийг ажлын талбайгаас зөөж өөр боломжтой газарт шилжүүлэн засварлах ажлыг гүйцэтгэж болно.

27.6 Хэрэв засварлах, солих эсвэл сайжруулах ажил нь тухайн Байгууламжийн эсвэл түүний бүрэлдэхүүний хэсгийн үр ашиг, бүтээмжинд нөлөөлөхүйц шинж чанартай гэж үзвэл Захиалагч тухайн засварын ажлыг дууссан даруй Гүйцэтгэгчид туршилт шалгалт хийхийг шаардсан мэдэгдлийг өгч, Гүйцэтгэгч туршилт шалгалтыг гүйцэтгэх ёстой.

Хэрэв энэ туршилт шалгалтаар хангалтгүй дүнтэй гарвал Гүйцэтгэгч тухайн Байгууламжийн гологдол, доголдол, дутагдлыг арилтал нь засварлах, солих эсвэл сайжруулах ажлыг үргэлжлүүлэн хийх үүрэгтэй. Туршилт шалгалтын талаар Захиалагч Гүйцэтгэгч хоёр урьдчилан зөвшилцөнө.

27.7 Хэрэв Гүйцэтгэгч Байгууламжид гарсан гологдол, эвдрэл эсвэл түүний улмаас Байгууламжид гарсан хохирлыг арилгах засварлахад шаардлагатай ажлыг тодорхой хугацаанд (арван таван (15) хоногийн дотор) эхлүүлж чадахгүй бол Захиалагч Гүйцэтгэгчид мэдэгдэл өгсний дараа тухайн ажлыг гүйцэтгэж болно. Энэ тохиолдолд Захиалагчийн гүйцэтгэсэн ажилтай холбогдох бүх зардлыг Гүйцэтгэгч төлөх ёстой бөгөөд Захиалагч гарсан зардлыг Гүйцэтгэгчид төлөх ёстой төлбөрөөс суутган авах эсвэл Гүйцэтгэлийн баталгаанаас суутган авах эрхтэй.

27.8 Хэрэв гологдол, эвдрэл, дутагдлыг арилгах шалтгааны улмаас тухайн Байгууламж, эсвэл түүний аль нэг хэсгийг Захиалагч ашиглаж чадаагүй бол Захиалагч тухайн Байгууламжийн эсвэл түүний бүрэлдэхүүний

хэсгийн Гологдол дутагдлыг арилгах хугацааг түүнийг ашиглаж чадаагүй хугацаагаар сунгаж болно.

27.9 Гүйцэтгэгч тухайн Байгууламжийг дуусгавар болгон хүлээлгэн өгсөн хугацаанаас хойш ГЕН-ийн 27 болон 33 дугаар зүйлд зааснаас бусад тохиолдолд, хэрэв Байгууламж, түүний бүрэлдэхүүний хэсгүүд, үйлдвэрлэлийн хэрэгсэл, тоног төхөөрөмж, зураг төсөл, инженерийн хийц болон бусад хийж гүйцэтгэсэн ажилд нь илэрсэн гологдол, доголдол, эвдрэл нь Гүйцэтгэгчийн гүйцэтгэлийн хайхрамжгүй байдал, залилан мэхлэх үйлдэл, гэмт хэрэг болон өөрийн дураар хэт аашлах зэргээс болж үүсээгүй тохиолдолд Гүйцэтгэгч Гэрээ болон холбогдох хуулийн дагуу ямарч хариуцлага хүлээхгүй.

27.10 Гүйцэтгэгч нь гологдол, доголдол, эвдрэлтэй байгаад засварлагдсан Байгууламжийн аливаа хэсгийн баталгааны хугацааг ГТН-д заасан хугацаагаар сунган баталгаа гаргаж болох бөгөөд энэ тохиолдолд ГЕН-ийн 27.2-т тодорхойлсон Гологдол гэмтлийг арилгах хугацааг мөн тэр хугацаагаар сунгагдана.

**28. Үйл  
ажиллагааны  
баталгаа**

28.1 Гүйцэтгэгч Баталгааны туршилтын явцад Байгууламж болон түүний бүрэлдэхүүн хэсгүүд туршилтын нөхцөлүүдийг хангаснаар Гэрээний хавсралтанд (Үйл ажиллагааны баталгаа) заасан үйл ажиллагааны баталгааг хангахыг батална.

28.2 Хэрэв Гүйцэтгэгчээс хамаарах шалтгааны улмаас Гэрээний холбогдох хавсралтанд (Үйл ажиллагааны баталгаа)-д заасан үйл ажиллагааны баталгааны хамгийн бага түвшинг бүхэлд нь эсхүл хэсэгчлэн хангахгүй бол тухайн Байгууламж, тоног төхөөрөмжийн үйл ажиллагааны баталгааны ядаж хамгийн бага шаардлагыг хангахуйцаар болгож өөрчлөх, засварлах, сайжруулахад шаардлагатай ажлыг Гүйцэтгэгч өөрийн зардлаар хийж гүйцэтгэнэ.

Гүйцэтгэгч дээрх шаардлагатай өөрчлөлт, нэмэлт ажлуудыг хийж дууссан даруйдаа Захиалагчид Баталгааны туршилт хийх мэдэгдэл өгөх бөгөөд Захиалагч Гүйцэтгэгчээс баталгааны туршилт хамгийн бага шаардлагуудыг хангах хүртэл нь турших ажлыг дахин давтан хийхийг шаардана. Хэрэв ингээд ч Гүйцэтгэгч Үйл ажиллагааны баталгааны хамгийн бага түвшинг хангаж чадахгүй бол Захиалагч ГЕН-ийн 42.2.2 дахь хэсэгт заасны дагуу гэрээг цуцлахаар шийдвэрлэж болно.

28.3 Хэрэв Гүйцэтгэгчээс хамаарах шалтгааны улмаас Гэрээний холбогдох хавсралтанд (Үйл ажиллагааны баталгаа) заасан үйл ажиллагааны баталгааг бүхэлд нь эсхүл хэсэгчлэн хангаагүй боловч, тухайн Гэрээний хавсралтад заасан баталгааны хамгийн бага түвшинг

хангаж байгаа бол Гүйцэтгэгч өөрийн сонголтоор дараахь арга хэмжээнүүдийн аль нэгийг авч хэрэгжүүлнэ.

- (a) Үйл ажиллагааны баталгааг хангахад шаардлагатай байгаа **нэмэлт, өөрчилж солих** зэрэг ажлуудыг Байгууламж, эсвэл түүний бүрэлдэхүүний хэсгүүдэд өөрийн зардлаар хийж гүйцэтгэн Баталгаажуулах туршилтыг дахин хийхийг Захиалагчаас хүснэ.
- (б) Үйл ажиллагааны баталгааг хангаагүйн улмаас Захиалагчид учруулсан хохирлыг нөхөн төлөх төлбөрийг Гэрээний холбогдох хавсралтанд заасны дагуу /Үйл ажиллагааны баталгаа/ төлөх.

28.4 ГЕН-ийн 28.3-т заасны дагуу төлөх “хохирлыг нөхөх төлбөр”-ийн хязгаар нь ГТН-д заасан Гүйцэтгэгчийг үүрэг хариуцлагаас чөлөөлөх биш харин 28.3-т заасан Гүйцэтгэгчийн баталгааг хангахад чиглэгдсэн бөгөөд уг төлбөрийг бүрэн төлснөөр Гүйцэтгэгчийн цаашид 28.3-т заасан үүрэг хариуцлагаас чөлөөлөгдөх болно. Гүйцэтгэгч төлбөрөө төлсний дараа Төслийн менежер тухайн Байгууламж, эсвэл төлбөр нь төлөгдсөн хэсгүүдэд Ашиглалтанд оруулах зөвшөөрлийн Гэрчилгээг олгоно.

## 29. Патентын баталгаа

29.1 Гүйцэтгэгч ГЕН-ийн 29.2-ын дагуу Захиалагчтай тохиролцсон ёсоор, Захиалагч болон түүний ажилтнуудыг патент, үйлчилгээний загвар, бүртгэгдсэн загвар, барааны тэмдэг, зохиогчийн эрх, оюуны өмчийн эрх нь бүртгэгдсэн болон Гэрээ байгуулагдах өдөр хүчинтэй байсан бүтээлүүдийг хууль бусаар ашигласны төлөө (a) Гүйцэтгэгч Байгууламжийг ажлын талбайд суурилуулсан эсвэл ашиглаж байгаа, мөн (б) Байгууламжийн үйлдвэрлэсэн бүтээгдэхүүнийг зарж борлуулдаг бүх орны шүүхэд дуудагдах, захиргааны арга хэмжээ авахуулах, холбогдуулан гомдол гаргах, шаардлага тавих, хохирол учрах, хууль болон шүүх ажиллагаатай холбогдсон аливаа зардал гаргах зэргээс ангид байлгаж энэ талаар ямар нэгэн хохирол учруулах ёсгүй.

Энэхүү хамгаалалт нь Байгууламж эсвэл түүний бүрэлдэхүүний аль нэгэн хэсгийг нь Гэрээнд зааснаас өөр зориулалт, зорилгоор ашиглаж байгаа, эсвэл гэрээнд тухайн хэлбэрээр ашиглахыг нь тусгаагүй, эсвэл үйлдвэрлэж байгаа бүтээгдэхүүн нь Гэрээний дагуу Гүйцэтгэгчээс нийлүүлээгүй бусад үйлдвэрлэлийн хэрэгсэл, тоног төхөөрөмж, материалын оролцоотойгоор бүтээгдсэн бүтээгдэхүүнүүд хууль, журам зөрчсөн тухай гаргасан

шүүх ажиллагаа, зарга гомдлуудаас хамгаалахад үйлчлэхгүй.

29.2 Хэрэв ГЕН-ийн 29.1-тэй холбоотой асуудлаар ямар нэгэн зарга, гомдол, нэхэмжлэл Захиалагчийн эсрэг гарвал, Захиалагч Гүйцэтгэгчид энэ талаар мэдэгдэл хүргүүлэх бөгөөд Гүйцэтгэгч өөрийн зардлаар Захиалагчийн нэрийн өмнөөс асуудлуудыг шийдвэрлүүлэн, зарга, гомдол, нэхэмжлэлийг барагдуулна. Хэрэв Захиалагчаас мэдэгдэл хүлээн авснаас хойш хорин найман хоногийн дотор (28) Гүйцэтгэгч зарга, гомдол нэхэмжлэлийг барагдуулах талаар авах арга хэмжээнийхээ талаар Захиалагчид хариу мэдэгдэл өгөхгүй бол Захиалагч өөрөө арга хэмжээ авах эрхтэй. Гүйцэтгэгч Захиалагчаас мэдэгдэл хүлээн аваад хорин найман (28) хоногийн дотор хариу мэдэгдэл ирүүлээгүйгээс бусад тохиолдолд Захиалагч Гүйцэтгэгчид тухайн зарга, нэхэмжлэл гомдлоос өөрийгөө хамгаалахад нь хохирол учруулах ямар нэгэн үйлдэл хийж болохгүй.

Гүйцэтгэгч хүсэлт гаргавал Захиалагч тухайн нэхэмжлэл, гомдол, зарга, шүүхтэй холбоотой үйл ажилаагаанд нь бололцоотой бүх туслалцааг үзүүлэх ёстой бөгөөд энэ үйл ажиллагаатай холбоотой Захиалагчийн гаргасан зардлыг Гүйцэтгэгч буцааж төлнө.

29.3 Захиалагчаас нийлүүлсэн эсвэл Захиалагчийн нэрийн өмнөөс нийлүүлсэн зураг төсөл, өгөгдөл, зохион бүтээх ажил, тодорхойлолт болон бусад баримт бичиг, материалуудад патент, үйлчилгээний загвар, бүртгэгдсэн загвар, барааны тэмдэг, зохиогчийн эрх, оюуны өмчийн эрх нь бүртгэгдсэн болон Гэрээ байгуулагдах өдөр хүчинтэй байсан бүтээлүүдийг хууль бусаар ашигласны төлөө Гүйцэтгэгч болон түүний ажилтнуудыг мөн туслан гүйцэтгэгчдийг шүүхэд дуудагдах, захиргааны арга хэмжээ авахуулах, тэдний эсрэг гомдол, нэхэмжлэл, торгууль тавигдах зэргээс бүх талаар хамгаалах ёстой.

### **30. Хариуцлага хязгаарлах**

30.1 Гэмт хэргийн шинжтэй болон санаатайгаар буруу үйлдсэн үйлдлээс бусад тохиолдолд,

(а) Захиалагчид хохирлыг нөхөн төлөхөөр гэрээнд зааснаас бусад шалтгаанаар, Гүйцэтгэгч буруу үйлдэл хийснийхээ төлөө эсвэл өөр ямар нэгэн шалтгаанаар Захиалагчид шууд бусаар эсвэл үргэлжлэн учирсан эвдрэл, хохирол, ашиглалтгүй зогссон, бүтээгдэхүүн үйлдвэрлээгүйгээс, ашиг алдсан зэрэг алдагдлыг Гүйцэтгэгч хариуцахгүй.

(б) Гэрээгээр Гүйцэтгэгчийн Захиалагчийн өмнө хүлээх үүрэг хариуцлага төлбөрийн хэмжээ нь Гэрээний үнээс их байж болохгүй. Гэхдээ энэхүү хязгаарлалт нь эвдрэл гологдолтой тоног

төхөөрөмжийг засварлах, солих эсвэл зохиогчийн эрх зөрчсөнтэй холбоотой аливаа шүүх ажиллагаа, гомдол, нэхэмжлэлээс Захиалагчийг хамгаалах үйл ажиллагааны зардалд хамаарагдахгүй.

## **Ё. Эрсдэлийг хуваах**

### **31. Эзэмшлийг шилжүүлэх**

31.1 Ажлын талбар оршиж байгаа улсад импортоор оруулах үйлдвэрлэлийн хэрэгсэл, тоног төхөөрөмжийн (сэлбэг хэрэгслийг оролцуулан) өмчлөх эрх нь тухайн үйлдвэрлэлийн хэрэгсэл, тоног төхөөрөмжийг Гарал үүслийн улсаас ажлын талбай хүргэх тээврийн хэрэгсэлд ачигдаж дуусангуут Захиалагчид шилжинэ.

31.2 Ажлын талбай оршин байгаа улсын дотоодоос худалдан авсан үйлдвэрлэлийн хэрэгсэл, тоног төхөөрөмжийн (сэлбэг хэрэгслийг оролцуулан) өмчлөх эрх нь тухайн үйлдвэрлэлийн хэрэгсэл, тоног төхөөрөмжийг ажлын талбайд авч ирэнгүүт Захиалагчид шилжинэ.

31.3 Гэрээний ажилд ашиглагдаж байгаа Гүйцэтгэгчийн эсвэл түүний туслан гүйцэтгэгчдийн тоног төхөөрөмжүүд нь Гүйцэтгэгч ба туслан гүйцэтгэгчдийн өмч хэвээрээ үлдэнэ.

31.4 Байгууламжинд шаардагдахгүй илүүдэл тоног төхөөрөмжүүдийн өмчлөх эрх нь Байгууламжийг дуусгавар болгосны дараа эсвэл түүнээс өмнө Захиалагч Гүйцэтгэгч хоёр харилцан тохиролцож тухайн үйлдвэрлэлийн хэрэгсэл, тоног төхөөрөмжүүдийг цаашид Байгууламжинд ашиглах шаардлагагүй гэж шийдсэн үед Гүйцэтгэгчид шилжинэ.

31.5 Үйлдвэрлэлийн хэрэгсэл, төхөөрөмжийн өмчлөх эрх нь шилжсэнийг үл харгалзан ГЕН-ийн 32 дугаар заалтын (Байгууламжийг харж хамгаалах) дагуу үйлдвэрлэлийн хэрэгсэл, тоног төхөөрөмжүүдийг Байгууламж ба түүний хэсгийг дуусгавар болох хүртэл нь бүрэн бүтэн байлгах, харж хамгаалах үүрэг хариуцлагыг эвдэрч гэмтэх, алга болох эрсдэлийнх хамт Гүйцэтгэгч хүлээнэ.

### **32. Байгууламжийг хамгаалах**

32.1 Гүйцэтгэгч ГЕН-ийн 24 дүгээр зүйлд заасан Байгууламжийг дуусгавар болгох хугацаа хүртэл Байгууламжийн, эсвэл Байгууламжийг хэсэг хэсгээр нь дуусгавар болгон хүлээлгэн өгч байгаа тохиолдолд болон түүний бүрэлдэхүүний хэсгийг дуусгавар болгох хугацаа хүртэл тэдгээрийн бүрэн бүтэн байдлыг хангах, харж хамгаалах үүрэгтэй бөгөөд энэ хугацаанд учирсан аливаа алдагдсан, алга болсон зүйлсийг төлж барагдуулах, эвдрэл гэмтлийг өөрийн зардлаар засуулах, солих үүрэгтэй. Гүйцэтгэгч эсвэл туслан

гүйцэтгэгчид ГЕН-ийн 27 дугаар заалтын дагуу ажил гүйцэтгэх явцдаа Байгууламжинд эвдрэл гэмтэл, алдагдал, хохирол учруулсан бол төлөх үүрэгтэй. Энд дурьдсанаас бусдаар Байгууламжинд учирсан аливаа эвдрэл гэмтэл хохирол болон ГЕН-ийн 32.2-ын (a), (b), (c) ба 38.1-р заалтуудтай холбоотой шалтгаануудаас болж учирсан хохирлыг Гүйцэтгэгч хариуцахгүй.

32.2 Хэрэв Байгууламж болон түүний бүрэлдэхүүний хэсгүүд эсвэл Гүйцэтгэгчийн түр байгууламжуудад хохирол, эвдрэл гэмтэл дараахь шалтгаануудаас болж учирвал

- (a) Гүйцэтгэгч урьдчилан харах боломжгүй эсвэл Гүйцэтгэгч урьдчилан харж мэдсэн ч арга хэмжээ авах, даатгуулах боломжгүй ихэвчлэн ердийн даатгалын зах зээл дээрх даатгалд хамруулах бололцоогүй, даатгалын бодлогод хамрагдахгүй гэдгийг нь онцгойлон дурьдсан эрсдэлүүд, дайны эрсдэл, цөмийн урвал, цөмийн цацраг идэвхт бодисын тархалт, радио идэвхт бодисын тархалт, агаарын хөлгүүд болон агаарын биетүүдийн даралтат долгион, улс төрийн эрсдэлүүд болон ГЕН-ийн 34 дурьдсан эрсдэлүүд тохиолдвол;
- (б) Байгууламж болон түүний бүрэлдэхүүний аль нэгэн хэсгийг Захиалагч эсвэл Захиалагчаас эрх олгосон гуравдагч этгээд ашиглаж байгаа эзэмшиж байгаа бол;
- (в) зураг төсөл, өгөгдөл, тодорхойлолтыг нь Захиалагч эсвэл Захиалагчийн нэрийн өмнөөс гуравдагч этгээд гаргаж өгсөн зүйлс эсвэл Гүйцэтгэгч хариуцлага хүлээхгүй гэдгээ зарласан зүйлс,

бол Захиалагч Гүйцэтгэгчид гүйцэтгэсэн байгууламж нь алдагдсан, устгагдсан, эвдэгдсэн ч гэсэн төлөх ёстой гүйцэтгэлийн бүх төлбөрөө төлөх ёстой ба алдагдсан, устгагдсан, эвдэрсэн түр байгууламжууд, бүрэлдэхүүний хэсгүүдийг дахин барьж угсрах, шинэчлэх, сэргээн босгох зардлыг хариуцна. Хэрэв Захиалагч Гүйцэтгэгчид хандан Байгууламжид учирсан эвдрэл, хохирлыг сэргээн босгох, засварлах хүсэлт бичгээр гаргавал ГЕН-ийн 39 дүгээр заалтын дагуу Захиалагчийн зардлаар уг ажлыг гүйцэтгэж болно. Хэрэв Захиалагч Байгууламжинд учирсан хохирол эвдрэлийг засуулах хүсэлтээ Гүйцэтгэгчид бичгээр гаргахгүй бол, Захиалагч Гэрээний Байгууламжийн алдагдсан, устгагдсан, эвдэрснээс бусад холбогдох хэсгүүдэд өөрчлөлт хийхийг хүсэлт гаргах эсвэл Байгууламжийн ихэнх хэсэг нь эвдрэл, сүйрэлд өртсөн бол ГЕН-ийн 42.1-ийн дагуу Гэрээг зогсоох ёстой.

- 32.3 Гүйцэтгэгч Байгууламжийн гүйцэтгэлд ашиглаж байгаа эсвэл ашиглахаар авчирсан Гүйцэтгэгчийн тоног төхөөрөмжүүд болон бусад бүх өмч хөрөнгийн эвдрэл гэмтэл, бүрэн бүтэн байдлыг энд дурьдсанаас бусад бүх тохиолдолд хариуцна. Үүнд: (i) ГЕН-ийн 32.2 заасан (Гүйцэтгэгчийн түр байгууламжуудын талаар), (ii) эвдрэл, гэмтэл, хохирол ГЕН-ийн 32.2 (b), (c) ба 38.1-т заасан шалтгаанаар учирсан.
- 32.4 ГЕН-ийн 38.1-д заасан аль нэгэн шалтгаанаар Байгууламж, түүний бүрэлдэхүүний хэсгүүд эсвэл Гүйцэтгэгчийн тоног төхөөрөмжид учирсан эвдрэл, гэмтэл, хохирлуудад ГЕН-ийн 38.3-р заалтыг хэрэглэнэ.
- 33. Эд хөрөнгө эвдэрч гэмтэх, алдагдах; Осол гэмтэл, ажилчид шархдаж бэртэх; Хөдөлмөр хамгаалал**
- 33.1 ГЕН-ийн 33.3-т заасны дагуу Гүйцэтгэгч Захиалагч болон түүний ажилтнуудыг Байгууламжийг нийлүүлэх, суурилуулах үйл ажиллагаатай холбоотойгоор эсвэл Гүйцэтгэгч болон туслан гүйцэтгэгчид, тэдгээрийн ажилтнууд, төлөөлөгчид, ажилчдын хайхрамжгүй үйл ажиллагаанаас болж хүний амь нас хохирсон, шархтаж, бэртсэн, эд хөрөнгө алдагдсан, эд хөрөнгийн хохирол үүссэн, эвдэрч гэмтсэн шалтгаанаар шүүхэд дуудагдах, захиргааны арга хэмжээ авахуулах, тэдний эсрэг гомдол, шаардлага, нэхэмжлэл гаргах тэдэнд төлбөр, торгууль оногдуулах, хохирол гарахаас бүх талаар хамгаалах үүрэгтэй. Эд хөрөнгийн хохирол учрах, хүн шархтаж бэртэх, амь насаа алдах явдал нь Захиалагч болон түүний бусад гүйцэтгэгчид тэдгээрийн төлөөлөгч, ажилчид, ажилтнуудын хайхрамжгүй буруу үйл ажиллагаанаас үүссэн бол Гүйцэтгэгч хариуцахгүй.
- 33.2 Хэрэв ГЕН-ийн 33.1-т заасны дагуу Гүйцэтгэгчийн хүлээх үүрэгт хамаарах аль нэгэн шалтгаанаар Захиалагчийн эсрэг гомдол гарсан, шүүхэд хандсан бол Захиалагч Гүйцэтгэгчид энэ талаар бичгээр шуурхай мэдэгдэл өгөх ба Гүйцэтгэгч өөрийн зардлаар Захиалагчийн нэрийн өмнөөс тухайн шүүх ажиллагаанд оролцон шийдвэрлүүлэх, өргөдөл, гомдлыг тохиролцон барагдуулах үүрэгтэй.
- Хэрэв Гүйцэтгэгч Захиалагчаас мэдэгдэл хүлээн аваад хорин найман (28) хоногийн дотор гомдол, нэхэмжлэл, шүүх ажиллагаанд оролцож барагдуулах талаар эргэж мэдэгдэл өгөхгүй бол Захиалагч өөрөө өөрийнхөө өмнөөс гомдол нэхэмжлэлийг барагдуулах, шүүх ажиллагаанд оролцож шийдвэрлүүлэх эрхтэй. Гүйцэтгэгчээс хорин найман хоногийн дотор эргэж мэдэгдэл өгөөгүйгээс бусад шалтгаанаар Захиалагч гомдол, нэхэмжлэл, шүүх ажиллагаанд оролцох зэргээр хамгаалах арга хэмжээнд хохирол учруулах аливаа шийдвэр гаргаж болохгүй. Гүйцэтгэгч хүсэлт гаргавал Захиалагч Гүйцэтгэгчид гомдол нэхэмжлэлийг барагдуулах, шүүх ажиллагаатай холбоотой үйл ажиллагаанд нь туслах талаар

шаардлагатай бүх арга хэмжээг авах ба холбогдох зардлыг нь Гүйцэтгэгч нөхөн төлнө.

33.3 Захиалагч Гүйцэтгэгч, түүний ажилтнууд болон туслан гүйцэтгэгчдийг Захиалагчийн эд хөрөнгөнд эвдрэл гэмтэл, хохирол учруулсны төлөө хариуцлага хүлээх байдалд орохоос аль болох хамгаалан, Байгууламжийн дуусгавар болон хүлээж аваагүйгээс бусад хэсгийн бүрэн бүтэн байдлыг хариуцуулах, гал түймэр, дэлбэрэлт болон даатгалын нөхөн төлбөр нь ГЕН-ийн 34-д заасан дүнгээс илүү гарах бусад аюул заналд өртөх, эдгээр хохиролд Гүйцэтгэгч ямар нэгэн буруутай үйлдэл хийгээгүй байж хариуцлага хүлээх, төлбөр хохиролд орох байдлаас хамгаалах үүрэгтэй.

33.4 ГЕН-ийн 33 дугаар заалтанд хамрагдаж байгаа тал эвдрэл гэмтэл, хохирлоос урьдчилан сэргийлэх, хамгаалах талаар шаардагдах арга хэмжээг авах ёстой. Хэрэв аль нэгэн тал нь зохих арга хэмжээг авахгүй бол нөгөө тал хүлээх үүргээсээ харгалзуулан чөлөөлөгдөнө.

#### **34. Даатгал**

34.1 Гэрээний үргэлжлэх хугацааны турш Гүйцэтгэгч өөрийн зардлаар Гэрээний холбогдох Хавсралтанд (Даатгалын шаардлага) заасан хэмжээгээр даатгуулан, даатгалыг хүчинтэй байлгах, дор дурьдсан даатгалуудад Хавсралтанд заасан дүн, нөхцөлөөр хамрагдах үүрэгтэй. Даатгалын дугаар, даатгалд хамрагдах бодлогын хэлбэрийг Захиалагч батлах ёстой бөгөөд баталгааг шалтгаангүйгээр саатуулж болохгүй.

(а) Тээвэрлэх явцад ачааны даатгал

Гүйцэтгэгчийн болон туслан гүйцэтгэгчийн ажлын байрнаас болон агуулахаас Ажлын талбар хүртэл тээвэрлэгдэх үед үйлдвэрлэлийн хэрэгсэл, тоног төхөөрөмж (сэлбэг, хэрэгслийг оролцуулан), Гүйцэтгэгчийн тоног төхөөрөмжид учирсан эвдрэл хохирлыг нөхөх зорилготой

(б) Суурилуулалтын бүх эрсдэлийн даатгал

Байгууламжийг дуусгавар болгох хугацаанаас өмнө ажлын талбай дээр Байгууламжид учирсан биет эвдрэл, хохирлыг нөхөх, Гологдол гэмтлийг арилгах хугацаанд Байгууламжинд учирсан эвдрэл хохирлыг арилгах, засварлах зорилгоор Гүйцэтгэгчийг Гологдол гэмтлийг арилгах хугацааг дуустал нь ажлын талбай дээр ажиллах үүрэг хариуцлагыг нөхөх зорилготой.

(в) Гуравдагч талын хариуцлагын даатгал

Байгууламжийг нийлүүлэх, суурилуулах ажилтай холбоотойгоор Гуравдагч талын (Захиалагчийн ажилтнуудыг оролцуулан) учруулсан бэртэл

гэмтэл, хүний амь нас хохирох тохиолдол, эд хөрөнгийн хохирол, эвдрэлийг нөхөх

(г) Автомашины хариуцлагын даатгал

Гэрээний гүйцэтгэлд зориулан Гүйцэтгэгч болон туслан гүйцэтгэгчдийн ашиглаж байгаа бүх машин механизмын ашиглалтыг нөхөх

(д) Ажилчдын нөхөн төлбөр

Энд дурьдсан Гэрээ хэрэгжиж байгаа эсвэл гэрээний хэсэг хэрэгжиж байгаа аль ч үед хүчин төгөлдөр үйлчилж байгаа хууль, журмын шаардлагатай уялдан ажилчдын нөхөн төлбөрийг олгоно.

(е) Ажил олгогчийн/Захиалагчийн хариуцлага

Энд дурьдсан Гэрээ хэрэгжиж байгаа эсвэл гэрээний хэсэг хэрэгжиж байгаа аль ч үед хүчин төгөлдөр үйлчилж байгаа хууль, журмын шаардлагатай уялдан

(ё) Бусад даатгалууд

Урьд нь тусгайлан тохиролцсон болон бусад даатгалуудыг холбогдох хавсралтанд жагсаав.

34.2 Захиалагч ГЕН-ийн 34.1-д заасан Гүйцэтгэгчийн даатгалын бодлогыг мөрдөж болох ба Гуравдагч талын хариуцлагын даатгал, Ажилчдын нөхөн төлбөр ба Ажил олгогчийн хариуцлагын даатгалаас бусад даатгалд хамтран даатгуулагч болох ёстой, харин Гүйцэтгэгчийн туслан гүйцэтгэгч ГЕН-ийн 34.1-д заасан Гүйцэтгэгчийн даатгалын бодлогыг мөрдөн Тээвэрлэлтийн явцад хийх ачааны даатгал, Ажилчдын нөхөн төлбөр ба Ажил олгогчийн хариуцлагын даатгалаас бусад бүх даатгалд Гүйцэтгэгчийн хамтран даатгуулагч болно. Даатгагчаас Хамтран даатгуулагчдын Гэрээний гүйцэтгэлийн явцад гаргасан хохирол нөхөн төлөх өргөдлийг эсэргүүцсэн сөрөг өргөдөл гаргавал уг асуудлыг дээр дурьдсан бодлогоор зохицуулна.

34.3 Гүйцэтгэгч Гэрээний холбогдох Хавсралтын (Даатгалын шаардлагууд) заалтуудын дагуу даатгалын гэрчилгээг (эсвэл даатгалын бодлогын) даатгалын шаардлага, бодлого бүрэн хэмжээгээр хүчин төгөлдөр үйлчилж байгаагийн нотолгоо болгон Захиалагчид хүргүүлэх ёстой. Гэрчилгээнд мөн даатгагч даатгалын бодлогод томоохон өөрчлөлт орох эсвэл даатгалаа цуцлах болвол дор хаяж хорин нэг (21) хоногийн өмнө Захиалагчид мэдэгдэл өгөх ёстой гэсэн заалт оруулсан байх ёстой.

- 34.4 Гүйцэтгэгчийн даатгалын нөхцөлд туслан гүйцэтгэгчид хамрагдан даатгуулагдсанаас бусад тохиолдолд Гүйцэтгэгч нь түүний туслан гүйцэтгэгчид тухайн ажлыг хэрэгжүүлэхэд шаардлагатай ажилтан, ажилчид, машин механизмаа даатгалын гэрээний зохих нөхцөлөөр даатгуулсан эсэх болон даатгал нь хүчин төгөлдөр байгаа эсэхийг нягтална.
- 34.5 Гэрээ гүйцэтгэх хугацаанд Захиалагч өөрийн зардлаар Гэрээний Хавсралтанд (Даатгалын шаардлагууд) заасан даатгалуудад Хавсралтанд заасан дүн, хасагдах болон бусад заасан нөхцөлүүдийн дагуу хамрагдан, даатгалыг хүчинтэй байлгах үүрэгтэй. Гүйцэтгэгч болон Гүйцэтгэгчийн туслан гүйцэтгэгчид энэ бүх даатгалын бодлогод хамтран даатгуулагчидаар даатгагдана. Даатгагчаас Хамтран даатгуулагчдын Гэрээний гүйцэтгэлийн явцад гаргасан хохирол нөхөн төлөх өргөдлийг эсэргүүцсэн сөрөг өргөдөл гаргавал уг асуудлыг дээр дурьдсан бодлогоор зохицуулна. Захиалагч шаардлагатай бүх даатгалд хамрагдсан гэдгээ нотлох хангалттай баримтыг Гүйцэтгэгчид хүргүүлнэ. Мөн энэ гэрээнд даатгагчид даатгалын гэрээнд өөрчлөлт оруулсан, эсвэл гэрээгээ цуцлах гэж байгаа бол дор хаяж хорин нэгэн хоногийн өмнө (21) Гүйцэтгэгчид мэдэгдэл өгнө гэж заасан байна. Хэрэв Гүйцэтгэгч шаардвал Захиалагч түүнд ГЕН-ийн 34.5-д буюу энд дурьдсан даатгалын гэрээнийхээ хуулбарыг хүргүүлнэ.
- 34.6 Хэрэв Гүйцэтгэгч ГЕН-ийн 34.1-д заасны дагуу даатгалд хамрагдахгүй эсвэл түүнийг хүчин төгөлдөр байлгаж чадахгүй бол Захиалагч эдгээр даатгалуудад даатгуулан, хүчинтэй байлгаж төлбөрийг нь Гэрээ ёсоор Гүйцэтгэгчид төлөх ёстой мөнгөн дүнгээс тооцон хасах, эсвэл даатгалын төлбөрийг нь төлөөд түүнийг Гүйцэтгэгчээс Захиалагчид төлөх ёстой өр гэж тооцож болно. Хэрэв Захиалагч ГЕН-ийн 34.5-д заасны дагуу даатгалд хамрагдахгүй эсвэл түүнийг хүчин төгөлдөр байлгаж чадахгүй бол Гүйцэтгэгч эдгээр даатгалуудад даатгуулан, хүчинтэй байлгаж төлбөрийг нь Гэрээ ёсоор Захиалагчид төлөх ёстой мөнгөн дүнгээс тооцон хасах, эсвэл даатгалын төлбөрийг нь төлөөд түүнийг Захиалагчаас Гүйцэтгэгчид төлөх ёстой өр гэж тооцож болно. Хэрэв Гүйцэтгэгч эдгээр даатгалуудад даатгуулахгүй эсвэл даатгалыг хүчинтэй байлгаж чадахгүй бол Захиалагчийн өмнө даатгалтай холбоотой ямар ч үүрэг хариуцлага хүлээхгүй, даатгалтай холбоотой үүрэг хариуцлагаа хүлээхгүй байна гэдэг нь бусад үүрэг хариуцлагаа ч хүлээхгүй гэдгийн илэрхийлэл юм.
- 34.7 Гэрээнд өөрөөр заагаагүй бол ГЕН-ийн 34 дүгээр заалтын дагуу даатгалын гэрээгээр олгогдох төлбөрийн нэхэмжлэл өргөдлийг Гүйцэтгэгч бэлтгэх ёстой бөгөөд даатгагчаас төлөх бүх мөнгө

Гүйцэтгэгчид төлөгдөнө. Захиалагч Гүйцэтгэгчид шаардлагатай бүх туслалцааг үзүүлнэ. Гүйцэтгэгчийн гаргах даатгалын өргөдөл, нэхэмжлэл нь Захиалагчийн ашиг сонирхолыг хөндөж байвал даатгалын өргөдлийг бэлтгэхдээ Захиалагчаас урьдчилан бичгээр зөвшөөрөл авахгүйгээр даатгагчийг үүрэг хариуцлагаас нь чөлөөлөх, хөнгөлөлт үзүүлэх, тохиролцоо хийж болохгүй. Захиалагчийн гаргах даатгалын өргөдөл, нэхэмжлэл нь Гүйцэтгэгчийн ашиг сонирхолыг хөндөж байвал даатгалын өргөдлийг бэлтгэхдээ Гүйцэтгэгчээс урьдчилан бичгээр зөвшөөрөл авахгүйгээр даатгагчийг үүрэг хариуцлагаас нь чөлөөлөх, хөнгөлөлт үзүүлэх, тохиролцоо хийж болохгүй.

**35. Урьдчилан  
харах  
боломжгүй  
нөхцөл**

35.1 Хэрэв, гэрээ гүйцэтгэх явцад Гүйцэтгэгч Ажлын талбай дээр Гэрээнд гарын үсэг зурахаас өмнө урьдчилан харах боломжгүй нөхцөл, ямар нэгэн биет саад (цаг агаарын нөхцөл орохгүй), зохиомол бэрхшээл байвал Захиалагчаас Байгууламжийн талаар Гүйцэтгэгчид гаргаж өгсөн өгөгдлийг дахин сайн нягтлан шалгаж, ажлын талбайг (нэвтрэх боломжтой бол) нүдэн баримжаагаар шалгах болон Байгууламжтай холбоотой бусад өгөгдлийг хянасны үндсэн дээр, Гүйцэтгэгч ажлын талбайн урьдчилан хараагүй нөхцөл, зохиомол бэрхшээл нь нэмэлт өртөг, зардал эсвэл гүйцэтгэх нэмэлт хугацаа шаардана гэж дүгнэвэл Гүйцэтгэгч гүйцэтгэж буй ажлаа, үйлдвэрлэлийн хэрэгсэл, тоног төхөөрөмж, Гүйцэтгэгчийн тоног төхөөрөмж ашиглах явдлаа нэн даруй зогсоож Төслийн менежер бичгээр мэдэгдэл өгнө.

Үүнд:

- (а) Ажлын талбайн бодит нөхцөл байдал, зохиомол бэрхшээл урьдчилан харах боломжгүй тухай
- (б) Нэмэлт ажил ба/буюу үйлдвэрлэлийн хэрэгсэл тоног төхөөрөмж ба/буюу Гүйцэтгэгчийн тоног төхөөрөмжүүд шаардагдаж байгаа тухай, Гүйцэтгэгчээс дээрх бодит нөхцөл байдал, бэрхшээлийг давахын тулд авах арга хэмжээнүүдийг
- (в) Урьдчилан харах боломжгүй нөхцөлөөс болж хугацаа хойшлож буй байдал
- (г) Гүйцэтгэгчээс нэмж гаргах өртөг зардлын хэмжээг зааж өгнө.

Төслийн менежер Гүйцэтгэгчээс ГЕН-ийн 35.1-д заасан аливаа мэдэгдлийг хүлээн аваад ажлын талбайд илэрсэн бодит нөхцөл байдал, зохиомол бэрхшээлийг давах талаар ямар арга хэмжээ авахаа Захиалагч Гүйцэтгэгч хоёртой яаралтай зөвлөлдөнө. Зөвлөлдсөний дараа Төслийн менежер авах арга

хэмжээний тухай зааварчилгааг Гүйцэтгэгчид өгч хуулбарыг Захиалагчид хүргүүлнэ.

35.2 Төслийн менежерээс өгсөн зааварчилгааны дагуу ГЕН-ийн 35.1-д дурьдсан бодит нөхцөл байдал, зохиомол бэрхшээлийг арилгахад Гүйцэтгэгчээс зарцуулсан аливаа төлбөр зардлыг Захиалагч гэрээний үнэн дээр нэмэлт болгон төлнө.

35.3 Хэрэв Гүйцэтгэгч Гэрээг биелүүлэх явцдаа ГЕН-ийн 35.1-д заасан бодит нөхцөл байдал, зохиомол бэрхшээлийн улмаас хугацаа алдаж саатсан бол ГЕН-ийн 40-д заасны дагуу Гэрээг дуусгавар болгох хугацааг уялдуулан сунгана.

**36. Хууль  
тогтоомжид  
өөрчлөлт орох**

36.1 Хэрэв тендер хүлээн авах эцсийн хугацаанаас хорин найман хоногийн өмнө ажлын талбай оршин байгаа улсад ямар нэгэн хууль, журам, тушаал шинээр батлагдан мөрдөгдөж эхлэх, хүчингүй болох, өөрчлөлт орох эсвэл хуулийн тайлбар ба хэрэглээ өөрчлөгдөж тэр нь Гүйцэтгэгчийн өртөг, зардалд, Гэрээ дуусгавар болгох хугацаанд бодит нөлөө үзүүлэхээр байвал Гэрээний үнийг харгалзан ихэсгэж, багасгаж, Гэрээ дуусгавар болгох хугацааг мөн гүйцэтгэх үүрэг хариуцлагынх нь хэмжээнд харгалзуулан тохируулж болно. Эдгээр нэмэгдэл болон хасагдсан зардлуудыг ГТН-ийн дагуу үнийн тохируулгад нэгэнт оруулан тооцсон бол үнийг тусад нь тооцож нэмэх хасах шаардлагагүй.

**37. Давагдашгүй  
хүчин зүйл**

37.1 “Давагдашгүй хүчин зүйл” гэдэг нь Захиалагч эсвэл Гүйцэтгэгчийн хяналтаас даввал ямарч арга хэмжээ авсан нэрвэгдэх дараах гарсан үйл явдал, тохиолдлыг хэлнэ. Эдгээр тохиолдлуудаар хязгаарлагдахгүй:

(а) дайн, байлдаан эсвэл цэргийн мөргөлдөөн (дайны байдал зарлагдсан үгүйгээс үл хамааран), булаан эзлэлт, гадаадын дайсны үйл ажиллагаа болон иргэний дайн,

(б) бослого, хувьсгал, мөргөлдөөн, цэргийн болон иргэний засгийн эрхийг хүчээр булаан авах, хуйвалдаан, дайралт, эмх замбараагүй байдал террорист үйлдлүүд,

(в) хөрөнгө хураах, өмч хөрөнгийг улсын болгох, дайчлах, эрх баригчдаас хүчээр эсвэл хүсэлт гарган дайчлах хэрэглэх, хууль ёсны эрх баригч байгууллага, засгийн газар эрх мэдлээ алдах,

(г) бослого, ажил хаялт, хаан боох үйл ажиллагаа, хориг арга хэмжээ, бараа оруулахыг хязгаарлах, боомтын бөглөрөл, ердийн нийтийн үйлчилгээ зам харилцааны бэрхшээл, үйлдвэрийн маргаантай асуудлууд, хөлөг онгоцны сүйрэл,

цахилгааны хязгаарлалт болон тасалдал, халдварт өвчин, хөл хорио ба тахал,

(д) газар хөдлөлт, **хөрсний гулгалт**, галт уулын идэвхжилт, гал түймэр, үер, далайн түрлэг, хар салхи, хуй салхи, салхи, аянга, эсвэл бусад цаг уурын гэнэтийн нөхцөл, цөмийн болон даралтат долгион бусад байгалийн болон биет гамшгууд,

37.2 Хэрэв аль нэгэн тал нь давагдашгүй хүчин зүйлээс хамааран эсвэл сэргийлэх зорилгоор гэрээгээр хүлээх үүргээ хугацаа хойшлуулах бол тэр тал нь нөгөө талдаа тухайн үйл явдал болсноос хойш арван дөрвөн (14) хоногийн дотор бичгээр мэдэгдэх ёстой.

37.3 Давагдашгүй хүчин зүйл үүссэнээс хамааран Гэрээгээр хүлээсэн үүргээ цаг хугацаанд нь биелүүлж чадахгүй байгаа, давагдашгүй хүчин зүйл үргэлжлэх хугацаагаар гэрээний гүйцэтгэл нь хоцорч байгаа тухайгаа бичгээр мэдэгдэл өгч байгаа талын хүсэлтийг хүлээн авах ёстой. Гэрээг дуусгавар болгох хугацааг ГЕН-ийн 40-д заасны дагуу сунгана.

37.4 Давагдашгүй хүчин зүйл тохиолдсон тал болон талууд тухайн хүчин зүйлээс учирсан хохирлыг бууруулах талаар чармайж ажиллах ёстой бөгөөд гэрээгээр хүлээсэн үүрэг хариуцлагыг тооцоохдоо хөнгөлөлт үзүүлж болох боловч аль нэгэн талынхаа эрх ашгийг хохироон ГЕН-ийн 37.6 ба 38.5 заалтуудын дагуу гэрээг цуцалж болохгүй.

37.5 Аль ч талд нь учирсан Давагдашгүй хүчин зүйлээс болж үүссэн хугацаа хоцролт, гэрээ гүйцэтгэхгүй байгаа байдал нь дараахь зүйлүүдийн үндэслэл шалтгаан болохгүй. Үүнд:

(а) Төлбөр хийхгүй байх эсвэл Гэрээг зөрчих

(б) (ГЕН-ийн 32.2, 38.3 ба 38.4 заасны дагуу) хохирлыг барагдуулах эсвэл энд нэмж гарсан зардал төлбөрийг төлүүлэх өргөдөл гаргах,

Хэрэв хугацаа хоцрох явдал, гэрээ гүйцэтгэхгүй байгаа нь давагдашгүй хүчин зүйлээс болж үүссэн бол дээрх хоёр дэд заалтыг хэрэглэхгүй.

37.6 Хэрэв Гэрээний гүйцэтгэлийн хугацаанд тохиолдсон нэг удаагийн эсвэл түүнээс олон тооны давагдашгүй хүчин зүйлийн дүнд гэрээний гүйцэтгэл урт хугацаагаар саатан, нэг удаагийн саатлын үргэлжлэл нь жаран (60) хоногоос урт, саатлын нийлбэр хугацаа зуун хорин (120) хоногоос урт байвал талууд харилцан хүлээн авч болохуйц шийдэл боловсруулахыг хичээх бөгөөд ийм шийдэлд хүрч чадахгүй бол аль нэг тал нь нөгөөдөө мэдэгдэл өгснөөр гэрээг цуцалж болох

боловч нөгөө талынхаа ГЕН-ийн 38.5-д заасны дагуу гэрээг цуцлах эрхийг хохироохгүйгээр байх ёстой.

37.7 ГЕН-ийн 37.6-д зааснаар гэрээ цуцалж байгаа үед Захиалагч Гүйцэтгэгч хоёрын эрх үүргийг ГЕН-ийн 42.1.2 ба 42.1.3 заалтуудын дагуу зохицуулна.

37.8 ГЕН-ийн 37.5-д зааснаас бусад үед Давагдашгүй хүчин зүйлийг Захиалагчаас Гүйцэтгэгчид төлбөр хийлгэх зорилгоор ашиглаж болохгүй.

### **38. Дайны эрсдэл**

38.1 “Дайны эрсдэл” гэдэг нь ГЕН-ийн 37.1-ийн (а) ба (б)-д заасан үйл явдлууд болон Ажлын талбайд ба ажлын талбайн ойр орчимд болсон тэсрэлт, тэсрэх бөмбөг, гранат, тэсрэх бодис, пуужингийн дэлбэрэлтийг хэлнэ.

38.2 Гэрээнд юу гэж зааснаас үл хамааран Гүйцэтгэгч дараахь тохиолдлуудад ямар ч үүрэг хариуцлага хүлээхгүй. Үүнд;

(а) Байгууламж, үйлдвэрийн хэрэгсэл, тоног төхөөрөмж болон түүний бүрэлдэхүүний хэсгүүдийг устгаж сүйрүүлсэн, эвдэлсэн,

(б) Захиалагчийн болон гуравдагч этгээдийн эд хөрөнгийг устгаж сүйрүүлсэн, хохирол учруулсан,

(в) гэмтэл бэртэл, амь нас үрэгдэх

Хэрэв эдгээр хохирол, устган сүйрүүлсэн болон амь нас үрэгдэх шархдаж бэртэх явдал дайны эрсдэлтэй холбоотой учирсан тохиолдолд Захиалагч Гүйцэтгэгчийг аливаа өргөдөл гомдол, үүрэг хариуцлага, үйлдэл, шүүх үйл ажиллагаа, хохирол дээрх үйл явдлаас болж үүсч болзошгүй аливаа өртөг, зардлаас ангид байлгаж хамгаална.

38.3 Хэрэв Байгууламж, үйлдвэрлэлийн хэрэгсэл, тоног төхөөрөмж эсвэл Гүйцэтгэгчийн тоног төхөөрөмж болон Байгууламжид ашиглаж байсан, ашиглах зорилготой байсан эд хөрөнгө Дайны эрсдэлээс болж устаж үгүй болсон эсвэл хохирсон бол Захиалагч Гүйцэтгэгчид дараахь байдлаар төлнө. Үүнд;

(а) устаж сүйрсэн болон хохирол учирсан Байгууламж, түүний бүрэлдэхүүний хэсэг, үйлдвэрлэлийн хэрэгсэл, тоног төхөөрөмж (төлбөрийг нь хийгээгүй хэсгийнхээ хэмжээгээр),

(б) Хохирч сүйдсэн Гүйцэтгэгчийн тоног төхөөрөмж болон эд хөрөнгийг шинээр авах засварлах зардал,

(в) Байгууламж, үйлдвэрлэлийн хэрэгсэл, тоног төхөөрөмж тэдгээрийн бүрэлдэхүүний хэсэгт

учирсан эвдрэл, хохирол, сүйрсэн хэсгийг солих, засварлах, шинээр хийх зардал,

Байгууламжийг дуусгахад зайлшгүй шаардлагатай болон Захиалагчийн шаардлагатай гэж үзсэн зүйлүүдэд зарсан зардлууд орно.

Хэрэв Захиалагч Гүйцэтгэгчээс Байгууламжийн эвдэрч сүйдсэн хэсгийг засварлах, шинээр хийхийг шаардаагүй бол Захиалагч ГЕН-ийн 39–д заасны дагуу гэрээнд өөрчлөлт хийх эсвэл Байгууламжийн дийлэнх хэсэг нь эвдэрч сүйдсэн бол эвдэрч сүйдсэн хэсгийг сэргээн босголгүйгээр ГЕН-ийн 42.1-д заасны дагуу гэрээг цуцлах хүсэлт гаргаж болно.

38.4 Гэрээнд заалтуудаас үл хамааран Захиалагч Дайны эрсдэлтэй холбогдон гарсан, дайны эрсдэлээс болж учирсан, дайны эрсдэлтэй ямар нэгэн байдлаар холбогдолтой Гүйцэтгэгчид гарсан аливаа нэмэлт зардал, гэнэтийн зардлыг Гүйцэтгэгчээс тухайн нэмэлт зардал, гэнэтийн зардлыг учирсны дараа боломжит шуурхай байдлаар мэдэгдсэн мэдэгдлийг үндэслэн төлнө.

38.5 Хэрэв Гэрээний гүйцэтгэлийн явцад Дайны эрсдэл үүсч Гүйцэтгэгчийн гүйцэтгэж байгаа гэрээнд санхүүгийн болон бусад аливаа материаллаг хохирол учруулбал Гүйцэтгэгч гэрээг гүйцэтгэхдээ гэрээний гүйцэтгэлд оролцож байгаа өөрийнхөө болон туслан гүйцэтгэгчдийнхээ ажилтан, ажилчдынхаа аюулгүй байдлыг ханган гэрээг гүйцэтгэх талаар чармайн ажиллах ёстой боловч хэрэв дайны эрсдэлээс болж Байгууламжийн гүйцэтгэлийн нэг удаагийн саатал буюу сул зогсолт жар (60) хоногоос илүү, саатлуудын нийлбэр нэг зуун хорин (120) хоногоос илүү байвал талууд харилцан хүлээн авч болохуйц шийдлийг хамтран боловсруулахыг эрмэлзэх бөгөөд ингэж чадаагүй тохиолдолд аль нэг талынх нь гаргасан гэрээг цуцлах шийдвэрийн дагуу гэрээг цуцална.

38.6 ГЕН-ийн 38.3 ба 38.5-ын дагуу Гэрээг цуцалсан тохиолдолд Захиалагч ба Гүйцэтгэгчийн хүлээх үүрэг эдлэх эрхийг ГЕН-ийн 42.1.2 ба 42.1.3-д зааж өгнө.

## **Ж. Гэрээний хэрэгжилтэд өөрчлөлт оруулах**

**39. Байгууламжинд гарсан өөрчлөлт** 39.1 Өөрчлөлтийг танилцуулах

39.1.1 ГЕН-ийн 39.2.5 ба 39.2.7-ын дагуу Захиалагч Гэрээний биелэлтийн хугацаанд шаардлагатай гэж үзсэн үедээ Гүйцэтгэгчээс Байгууламжинд засвар, өөрчлөлт, нэмэлт, хасалт (цаашид “Өөрчлөлт” гэх) хийхийг санал болгох, шаардах эрхтэй бөгөөд Төслийн менежер өөрчлөлт хийх

шаардлагыг гаргахдаа эдгээр өөрчлөлт нь Байгууламжийн ерөнхий гүйцэтгэлийн хүрээнд хамрагдсан байх, байгууламжийн гүйцэтгэлд хамааралгүй ажил оруулаагүй байх, техникийн хувьд боломжтой байх ба дээрх өөрчлөлтийг оруулснаар Байгууламж тодорхой хэмжээгээр сайжрах, Гэрээнд заасан Байгууламжийн шинж чанартай техникийн хувьд нийцэж байх ёстой гэдгийг тооцох ёстой.

39.1.2 Гэрээний гүйцэтгэлийн хугацаанд Гүйцэтгэгч шаардлагатай гэж үзсэн үедээ Байгууламжийн чанар, үр ашиг, аюулгүй байдлыг сайжруулах зорилгоор зайлшгүй гэж үзсэн Өөрчлөлт хийх саналаа Захиалагчид (хуулбарыг Төслийн менежерт хүргүүлнэ) гаргаж болно. Захиалагч Өөрчлөлт хийх саналыг хүлээн авч эсвэл татгалзаж болох боловч Гүйцэтгэгчийн Байгууламжийн аюулгүй байдлыг баталгаажуулах талаар гаргасан аливаа саналыг хүлээн авах нь зүйтэй.

39.1.3 ГЕН-ийн 39.1.1, 39.1.2-т зааснаас бусдаар Гүйцэтгэгчийн Гэрээнд заасан үүрэг хариуцлагын дагуу хийсэн аливаа Өөрчлөлтийг өөрчлөлт гэж үзэхгүй бөгөөд ийм өөрчлөлтүүдээс болж Гэрээний үнэ болон Гэрээ дуусгавар болгох хугацаанд ямар нэгэн зохицуулалт хийгдэхгүй.

39.1.4 Өөрчлөлтийг хэрхэн хийх, гүйцэтгэх журмыг ГЕН-ийн 39.2 ба 39.3-т заасан бөгөөд дэлгэрэнгүй тайлбар болон загвар маягтыг тендерийн баримт бичгийн Загвар маягт ба журам хэсэгт хавсаргав.

## 39.2 Захиалагчийн санаачлагаар хийх Өөрчлөлт

39.2.1 Хэрэв Захиалагч ГЕН-ийн 39.1.1-ийн дагуу Өөрчлөлт санал болгож байвал Гүйцэтгэгчид хандан “Өөрчлөлт хийх хүсэлт” илгээн Гүйцэтгэгчийг аль болох богино хугацаанд “Өөрчлөлт хийх төсөл” бэлтгэн, Төслийн менежерт хүргүүлэхийг шаардана. “Өөрчлөлт хийх төсөл”-д дараахь зүйлсийг заавал оруулна:

- (а) Өөрчлөлтийн товч тайлбар
- (б) Гэрээ дуусгавар болгох хугацаанд үзүүлэх нөлөө
- (в) Өөрчлөлтийн өртөг (хүлээгдэж буй өртөг)
- (г) Үйл ажиллагааны баталгаанд үзүүлэх нөлөө (хэрэв байгаа бол)

(д) Гэрээний бусад заалтуудад үзүүлэх нөлөө.

39.2.2 “Өөрчлөлт хийх төсөл”-ийг бэлтгэн хүргүүлэхээс өмнө Гүйцэтгэгч Төслийн менежер “Өөрчлөлт хийх төслийн хүлээгдэж буй өртөг”-ийг хүргүүлэх бөгөөд энэ нь Өөрчлөлт хийх төслийг бэлтгэх, хүргүүлэх өртөг юм.

Захиалагч Гүйцэтгэгчээс Өөрчлөлт хийх төслийн хүлээгдэж буй өртөгийг хүлээж авсны дараа дараахь зүйлүүдийн аль нэгийг хийнэ:

(а) Гүйцэтгэгчийн боловсруулсан Өөрчлөлт хийх төслийн хүлээгдэж буй өртгийг хүлээн зөвшөөрч, Өөрчлөлт хийх төслөө бэлтгэхэд тусгах зааварчилгаануудыг өгнө.

(б) Өөрчлөлт хийх төслийн хүлээгдэж байгаа өртөгийн аль нэгэн хэсгийг хүлээн зөвшөөрөхгүй байгаагаа мэдэгдэж түүнийг дахин хянаж үзэхийг Гүйцэтгэгчид зөвлөнө.

(в) Захиалагч Гүйцэтгэгчид Өөрчлөлт хийх саналгүй байгаагаа илэрхийлнэ.

39.2.3 ГЕН-ийн 39.2.2 (а)-д дурьдсан Захиалагчийн зааварчилгааг хүлээн авсны дараа Гүйцэтгэгч багаа бүрдүүлэн ГЕН-ийн 39.2.1-т дурьдсан Өөрчлөлт хийх төслөө бэлтгэнэ.

39.2.4 Өөрчлөлтийн үнийг тооцохдоо аль болох гүйцэтгэж буй Гэрээнд хэрэглэсэн үнэлгээ, ханшийг хэрэглэвэл зохино. Хэрэв эдгээр үнэлгээ, ханш тохиромжгүй бол талууд Өөрчлөлтийн үнэлгээнд хэрэглэх тусгай ханшаа харилцан тохиролцоно.

39.2.5 Хэрэв Өөрчлөлт хийх төслийг бэлтгэх явцад эсвэл түүнээс өмнө энэхүү Өөрчлөлт хийх захиалгын зардал нь ГЕН-ийн 39 дүгээр заалтын дагуу урьд нь хүлээн авсан Өөрчлөлт хийх захиалгуудын зардалтай нийлээд Гэрээний 2 дугаар заалтанд (Гэрээний үнэ) заасан анх тогтсон Гэрээний үнийг арван таван (15%) хувиар ихэсгэж эсвэл арван таван (15%) хувиар бууруулж байвал Гүйцэтгэгч Өөрчлөлт хийх төслийг дээрх байдлаар нь хэрэгжүүлэхээс татгалзаж байгаагаа Өөрчлөлт хийх төслийг хэрэгжүүлж эхлэхээсээ өмнө бичгээр бичгээр мэдэгдэнэ. Хэрэв Захиалагч Гүйцэтгэгчийн татгалзсан хариуг хүлээн зөвшөөрч байвал Өөрчлөлт хийх төслөө

буцаан татах бөгөөд энэ тухай Гүйцэтгэгчид бичгээр мэдэгдэнэ.

Гүйцэтгэгчийн татгалзсан хариу нь цаашид Захиалагчаас гаргасан Өөрчлөлт хийх хүсэлт, өөрчлөлт хийх захиалгаас татгалзах болон Өөрчлөлтөөс хамааран Гэрээний үнийн дүнгийн өсөлт бууралтын хувиас хамааран цаашид Өөрчлөлтөөс татгалзах Гүйцэтгэгчийн эрхийг хөндөхгүй.

39.2.6 Өөрчлөлт хийх төслийг хүлээн аваад Захиалагч Гүйцэтгэгч хоёр төслийн агуулгын талаар нэг бүрчилэн харилцан тохиролцоно. Хэрэв Захиалагч Өөрчлөлтийг хэрэгжүүлэхээр шийдсэн бол энэхүү тохиролцоо хийснээс хойш арван дөрвөн (14) хоногт багтаан Гүйцэтгэгчид Өөрчлөлт хийх захиалгаа гаргаж өгнө. Хэрэв Захиалагч арван дөрвөн (14) хоногт багтаан Өөрчлөлт хийх шийдвэрээ гаргаж чадахгүй бол Өөрчлөлт хийх шийдвэрээ хэзээ гаргах тухайгаа Гүйцэтгэгчид бичгээр, тодорхой мэдэгдэл хүргүүлнэ.

Хэрэв Захиалагч ямар нэгэн шалтгаанаар Өөрчлөлт хийхгүй гэж шийдсэн бол мөн арван дөрвөн хоногийн хугацаанд Гүйцэтгэгчид энэ тухайгаа мэдэгдэл хүргүүлнэ. Энэ тохиолдолд Гүйцэтгэгч Өөрчлөлт хийх төслийг боловсруулахад зарцуулсан бүх зардлыг Захиалагчаас гаргуулан авах ба энэ зардлын дүн нь Гүйцэтгэгчээс боловсруулсан ГЕН-ийн 39.2.2-т заасан Өөрчлөлт хийх төслийн хүлээгдэж байгаа өртөгөөс илүү байж болохгүй.

39.2.7 Хэрэв Захиалагч Гүйцэтгэгч хоёр Өөрчлөлт хийх үнэ, Дуусгавар болгох хугацааны тохируулга болон Өөрчлөлт хийх төсөлд орсон бусад ямар нэгэн зүйл дээр тохиролцож чадахгүй бол Захиалагч Гүйцэтгэгчид Өөрчлөлтийг “Гэрээ нь хүлээгдэж буй Өөрчлөлт хийх захиалга” нэртэйгээр хэрэгжүүлэх зааварчилгаа өгнө. Гэрээ нь хүлээгдэж байгаа Өөрчлөлт хийх захиалгыг Гүйцэтгэгч хүлээн авмагч Захиалгад дурьдсан өөрчлөлтүүдийг хэрэгжүүлж эхэлнэ. Талууд Өөрчлөлт хийх төсөлд байгаа шийдэгдээгүй асуудлаар тохиролцоонд хүрэх талаар чармайн ажиллана.

Хэрэв талууд Гэрээ нь хүлээгдэж байгаа Өөрчлөлт хийх захиалга гарснаас хойш жаран (60) хоногийн дотор тохиролцоонд хүрч чадахгүй бол тухайн асуудлыг ГЕН-ийн 6.1-д

заасны дагуу Маргаан шийдвэрлэгчид хүргүүлэн шийдвэрлүүлнэ.

### 39.3 Гүйцэтгэгчийн санаачилсан Өөрчлөлтүүд

39.3.1 Хэрэв Гүйцэтгэгч ГЕН-ийн 39.1.2-ын дагуу Өөрчлөлт хийхийг санал болговол Төслийн менежерт “Өөрчлөлт хийх төсөл хэрэгжүүлэх өргөдлийг” бичгээр хүргүүлэн түүндээ ГЕН-ийн 39.2.1 заасан мэдээлэл болон өөрчлөлт хийх үндэслэл шалтгаанаа тайлбарлана. Өөрчлөлт хийх төсөл хэрэгжүүлэх өргөдлийг хүлээн авсны дараа Талууд ГЕН-ийн 39.2.6 ба 39.2.7 заасан журмуудыг дагна. Гэхдээ Захиалагч Өөрчлөлт хийх саналыг хүлээж аваагүй байхад Гүйцэтгэгч Өөрчлөлт хийх төслийн өргөдөл бэлтгэхтэй холбогдон гарсан зардлыг Захиалагчаас гаргуулж болохгүй.

### 40. Дуусгавар болох хугацааг сунгах

40.1 Хэрэв дор дурьдсан шалтгаануудын аль нэгээс хамааран Гүйцэтгэгчийн Гэрээгээр хүлээсэн үүрэг хариуцлага биелэгдэхгүй байх, хугацаа хугацаа хойшловол ГТН-д заасан Гэрээ дуусгавар болгох хугацааг сунгаж болно. Үүнд:

- (а) ГЕН-ийн 39-д заасны дагуу Байгууламжинд хийсэн аливаа Өөрчлөлт
- (б) ГЕН-ийн 37-д заасан аливаа Давагдашгүй хүчин зүйл, ГЕН-ийн 35-д заасан аливаа урьдчилан харагдаагүй хүчин зүйлс болон ГЕН-ийн 32.2-ын (а), (б) ба (в)-д заасан зүйлүүд тохиолдсон үед
- (в) ГЕН-ийн 41-д заасны дагуу Захиалагчийн шаардлагаар зогсоосон эсвэл ГЕН-ийн 41.2-т заасны дагуу гүйцэтгэлийн төлөвлөгөө нормыг багасгасан, эсвэл
- (г) ГЕН-ийн 36-д дурьдсанаар холбогдох хууль, журам, зохицуулалтууд өөрчлөгдсөн, эсвэл
- (д) Захиалагч төлбөр хийхгүй байгаа эсвэл Гэрээг зөрчсөн тохиолдолд, ялангуяа Гэрээний холбогдох хавсралтанд заасан нийлүүлэх зүйлсийн жагсаалтанд орсон зүйлсийн (Захиалагчийн нийлүүлэх Ажил болон нийлүүлэх зүйлсийн цар хүрээ) нийлүүлэлтийг тасалдуулсан, эсвэл Захиалагчийн ажил хариуцуулсан бусад гүйцэтгэгчид үйл ажиллагаа, ажил үүргээ тасалдуулсан үед, эсвэл
- (е) Захиалагчаас хамаарсан эсвэл гаалийн байгууллагаас хамаарсан сааталууд, эсвэл
- (ё) Гэрээнд тусгайлан заасан бусад зүйлсээс хамаарсан

Эдгээр бүх шалтгаан, үндэслэлээр ажил саатсан, хугацаа хоцорсон тохиолдолд бодит байдалд шударга хандах үүднээс саатсан хугацааг харгалзан Гэрээний дуусгавар болгох хугацааг сунгаж болно.

40.2 Гэрээнд өөрөөр заагаагүй бол Гэрээний хугацааг зайлшгүй сунгах нөхцөл байдал, үйл явдал тохиолдсон үед Гүйцэтгэгч Гэрээний хугацааг сунгах хүсэлтийг үүссэн нөхцөл байдал, тохиолдсон үйл явдлын тайлбарын хамтаар Төслийн менежерт боломжийн хэрээр шуурхай хүргүүлнэ. Захиалагч Гүйцэтгэгчээс Гэрээний дуусгавар болгох хугацааг сунгах хүсэлт, үүссэн нөхцөл байдлын тайлбарыг хүлээн авсны дараа Захиалагч Гүйцэтгэгч хоёр боломжит богино хугацаанд сунгах хугацааны хэмжээг харилцан тохиролцоно. Хэрэв Гүйцэтгэгч Захиалагчийн санал болгож буй сунгах хугацааг бодит байдалд нийцэхгүй шударга бус гэж үзэж хүлээн зөвшөөрөхгүй бол ГЕН-ийн 6.1-д заасны дагуу Маргаан шийдвэрлэгчид хүргүүлэн шийдвэрлүүлнэ.

40.3 Гүйцэтгэгч Гэрээгээр хүлээсэн үүрэг хариуцлагын дагуу гэрээний гүйцэтгэлийн саатал, хугацаа алдах явдлыг багасгах талаар чармайлт гарган ажиллах ёстой.

#### **41. Түр зогсоох**

41.1 Захиалагч Төслийн менежерт хүсэлт гарган Гүйцэтгэгчид мэдэгдэл өгүүлж Гэрээний дагуу Гүйцэтгэгчийн гүйцэтгэж байгаа аливаа нэг эсвэл бүх гүйцэтгэлийн үүрэг хариуцлагыг түр зогсоож болно. Энэхүү мэдэгдэлд Гүйцэтгэгчийн гүйцэтгэлийг түр зогсоох үүрэг хариуцлагыг сануулан, гүйцэтгэлийг зогсоох огноо ба зогсоох шалтгааныг зааж өгнө. Гүйцэтгэгч гүйцэтгэлийг зогсоох мэдэгдэлийг хүлээн аваад Төслийн менежерээс гүйцэтгэлийг буцаан үргэлжлүүлэх мэдэгдэлийг бичгээр хүлээн авах хүртэл бүх гүйцэтгэлээ зогсооно (Байгууламжийг харж, хамгаалахаас бусад үүрэг хариуцлага).

Хэрэв Гүйцэтгэгч төлбөр хийгээгүйгээс бусад эсвэл Гэрээг зөрчсөнөөс өөр шалтгаанаар Төслийн менежерээс өгсөн гүйцэтгэлийг түр зогсоох шийдвэрийн дагуу аливаа гүйцэтгэлээ зогсоосон бөгөөд энэ сул зогсолтын нийлбэр хугацаа нь ерөн (90) хоногоос илүү байж цаашид мөн сул зогсолт үргэлжилбэл Гүйцэтгэгч Төслийн менежерт мэдэгдэл хүргүүлэн, мэдэгдэл хүлээн авснаас хойш хорин найман (28) хоногийн дотор гүйцэтгэлийг сэргээн цаашид үргэлжлүүлэхийг шаардах эсвэл ГЕН-ийн 39-д заасны дагуу Гэрээнээс зогсоосон ажлын гүйцэтгэлийн үүрэг хариуцлагыг хасан Гэрээнд өөрчлөлт хийхийг шаардах эрхтэй.

Хэрэв Захиалагч дурьдсан хугацаанд шийдвэр гаргаж чадахгүй бол Гүйцэтгэгч Төслийн менежерт мэдэгдэл

өгсний үндсэн дээр зогсоосон гүйцэтгэлийг Байгууламжийн зөвхөн нэг хэсэгт нь хамруулан түүнийг ГЕН-ийн 39-д заасны дагуу Гэрээнээс хассан гэж үзэх эсвэл зогсоосон гүйцэтгэл Байгууламжийг бүхэлд нь хамарч байна гэж үзвэл ГЕН-ийн 42.1-ийн дагуу Гэрээг цуцлах хоёрын аль нэгийг сонгох эрхтэй.

41.2 Хэрэв гүйцэтгэгч захиалагчид мэдэгдэл хүргүүлснээс хойш арван дөрвөн (14) хоногийн дараа Гэрээнийхээ бүх эсвэл зарим гүйцэтгэлээ зогсоох эсвэл гүйцэтгэлийн төлөвлөгөө нормоо (гүйцэтгэлийн хурд) багасгаж болно

(а) Захиалагч Гүйцэтгэгчид Гэрээний дагуу төлөх ёстой аливаа төлбөрийг заасан хугацаанд нь төлж чадахгүй бол, аливаа нэхэмжлэл эсвэл дагалдах баримт бичгийг Гэрээний холбогдох Хавсралтанд (Төлбөр хийх нөхцөл ба журам) зааснаас бусад шалтгаанаар баталж чадахгүй бол эсвэл Гэрээг ноцтойгоор зөрчсөн бол Гүйцэтгэгч Захиалагчид мэдэгдэл өгөн нэхэмжилсэн төлбөрийн дүнг ГЕН-ийн 12.3-т заасан хүүгийн хамт төлөхийг шаардах, нэхэмжлэл, дагалдах баримт бичгийг батлахыг шаардах, эсвэл Захиалагчийн Гэрээг зөрчиж байгааг сануулан засах арга хэмжээ авахыг шаардах эрхтэй. Хэрэв Захиалагч нэхэмжилсэн төлбөрийг хүүгийнх нь хамт төлж чадахгүй бол, нэхэмжлэл болон дагалдах баримт бичгийг баталж чадахгүй бол эсвэл баталж болохгүй хойшлуулж байгаа шалтгаанаа тайлбарлахгүй бол Гэрээг зөрчиж байгаа зөрчлөө засахгүй бол эсвэл Гүйцэтгэгчээс мэдэгдэл аваад зөрчлөө засах талаар арван дөрвөн (14) хоногийн дотор ямар нэгэн арга хэмжээ авч эхлээгүй бол, эсвэл

(б) Гүйцэтгэгч Гэрээгээр хүлээсэн аливаа үүрэг хариуцлагаа Захиалагчийн буруугаас болж биелүүлж чадахгүй байх түүний дотор ГЕН-ийн 10.2-т заасан Ажлын талбай болон бусад шаардлагатай талбайд нэвтрэх эрхээ аваагүй байгаагаас эсвэл Байгууламжийг гүйцэтгэж дуусгахад зайлшгүй шаардлагатай, Засгийн газраас авах аливаа зөвшөөрлүүдийг авч чадаагүй бол,.

41.3 Хэрэв Гүйцэтгэгчийн гүйцэтгэл зогссон эсвэл гүйцэтгэлийн төлөвлөгөө норм ГЕН-ийн 41-д заасны дагуу багассан, Гэрээг дуусгавар болгох хугацаа ГЕН-ийн 40.1-д заасны дагуу сунгагдсан бөгөөд гүйцэтгэлийг зогсоох эсвэл гүйцэтгэлийн төлөвлөгөө нормыг хасах шалтгаан нь Гүйцэтгэгч төлбөр хийгээгүй эсвэл гэрээгээ зөрчсөнөөс болж үүсээгүй тохиолдолд, Гүйцэтгэлийг зогсоосон эсвэл гүйцэтгэлийн төлөвлөгөө нормыг багасгаснаас Гүйцэтгэгчид үүссэн

ямар нэгэн эсвэл бүх нэмэлт зардлыг Захиалагч Гэрээний үнэн дээр нэмж Гүйцэтгэгчид төлөх ёстой.

41.4 Гүйцэтгэл зогссон хугацаанд Гүйцэтгэгч ямар ч Үйлдвэрлэлийн хэрэгсэл, тоног төхөөрөмж, Байгууламжийн бүрэлдэхүүний хэсэг эсвэл Гүйцэтгэгчийн тоног төхөөрөмжийг Захиалагчаас бичгээр урьдчилан зөвшөөрөл аваагүй тохиолдолд ажлын талбай дээрээс зөөн гаргаж болохгүй.

## 42. Гэрээг цуцлах

### 42.1 Захиалагчийн хүсэлтээр Гэрээг цуцлах

42.1.1 Захиалагч шаардлагатай гэж үзсэн үедээ хэдийд ч ГЕН-ийн 42.1-д заасны дагуу Гүйцэтгэгчид мэдэгдэл өгөн Гэрээг цуцалж болно.

42.1.2 ГЕН-ийн 42.1.1-д заасан Гэрээ цуцлах тухай мэдэгдэлийг Захиалагчаас хүлээн аваад Гүйцэтгэгч тэр дороо эсвэл Гэрээ цуцлах хугацаанд

- (a) Захиалагчийн Гэрээ цуцлах мэдэгдэлдээ заасан Байгууламжийн ажлын гүйцэтгэгдсэн хэсгийг хамгаалах, эсвэл ажлын талбайг цэвэр аюулгүй нөхцөлд үлдээхэд чиглэснээс бусад цаашид хийх бүх ажлаа зогсооно
- (б) Дор дурдсан (г) (ii) – т заасны дагуу Захиалагчийн гүйцэтгэхээс бусад бүх туслан гүйцэтгэгч гэрээг зогсоох
- (в) Гүйцэтгэгчийн бүх тоног төхөөрөмжийг ажлын талбайгаас нүүлгэх, Гүйцэтгэгчийн болон туслан гүйцэтгэгчдийн бүх ажилтан, ажилчдыг ажлын талбайгаас татах, ажлын талбайд байгаа бүх хог хаягдлыг арилгаж талбайг цэвэр, аюулгүй нөхцөлд үлдээх
- (г) Гүйцэтгэгч мөн ГЕН-ийн 42.1.3-т заасан төлбөрийн дагуу
  - (i) Гэрээ цуцлах өдөр хүртэл гүйцэтгэсэн Байгууламжийн хэсгүүдийг Захиалагчид хүргэх,
  - (ii) Хуулиар зөвшөөрөгдсөн хэмжээнд, Гэрээ цуцалсан өдрөөс эхлэн Захиалагчид Байгууламж, Үйлдвэрлэлийн хэрэгсэл, тоног төхөөрөмжийн бүх эрх, нэр, ашгийг шилжүүлэх, түүний дотор Захиалагч шаардсан тохиолдолд Гүйцэтгэгч туслан гүйцэтгэгч хоёрын хоорондын туслан гүйцэтгэх гэрээгээр гүйцэтгэгдсэн Байгууламж, Үйлдвэрлэлийн хэрэгсэл, тоног

төхөөрөмжийн бүх эрх, нэр, ашгийг шилжүүлэх,

- (iii) Байгууламжийн гүйцэтгэлтэй холбоотойгоор, Гэрээг цуцлах өдөр хүртэл Гүйцэтгэгч болон туслан гүйцэтгэгчдээс боловсруулсан оюуны өмчид хамааралгүй бүх зураг схем, техникийн тодорхойлолтууд бусад баримт бичгүүдийг Захиалагчид хүргэх ёстой.

42.1.3 ГЕН-ийн 42.1.1-д заасны дагуу Гэрээ цуцлагдсан тохиолдолд Захиалагч Гүйцэтгэгчид дараахь төлбөрүүдийг төлөх ёстой. Үүнд:

- (а) Гэрээ цуцлах өдөр хүртэл гүйцэтгэсэн Байгууламжийн хэсэгт оногдох Гэрээний үнэ,
- (б) Ажлын талбайгаас Гүйцэтгэгчийн тоног төхөөрөмжүүдийг нүүлгэх, Гүйцэтгэгч, туслан гүйцэтгэгчдийн ажилтан, ажилчдыг буцааж татсантай (нутаг буцаахтай) холбоотой үүссэн зардал,
- (в) Туслан гүйцэтгэх гэрээ цуцалсантай түүний дотор төлбөр хийхгүй болсонтой холбоотойгоор Гүйцэтгэгчээс туслан гүйцэтгэгчдэд төлөх ёстой аливаа төлбөрүүд ,
- (г) Гүйцэтгэгчээс Байгууламжийг харж хамгаалах, ГЕН-ийн 42.1.2-ын (а)-д заасны дагуу ажлын талбайг цэвэр, аюулгүй нөхцөлд үлдээхэд зарцуулсан зардал,
- (д) Бусад үүрэг хариуцлагаа биелүүлэхэд зарцуулсан зардлууд түүний дотор Гүйцэтгэгч гуравдагч талтай Гэрээтэй холбоотой үүрэг хариуцлагаа ухамсартайгаар биелүүлэхэд үүссэн энэ заалтын (а)-аас (г)-д дурьдагдаагүй зардлууд.

## 42.2 Гүйцэтгэгчээс шалтгаалан Гэрээг цуцлах

42.2.1 Захиалагч бусад аливаа эрх, бололцоогоо ашиглалгүйгээр дараахь нөхцлүүдэд ГЕН-ийн 42.2-т заасны дагуу Гүйцэтгэгчид Гэрээгээ цуцлах мэдэгдэл, цуцлах шалтгааны тайлбараа хүргүүлснээр гэрээг цуцлаж болно. Үүнд:

- (а) Хэрэв Гүйцэтгэгч дампуурах эсвэл төлбөрийн чадваргүй болох, шүүхэд дуудагдсан байх, зээлдэгчийнхээ эрхшээлд орсон байх, хэрэв Гүйцэтгэгч корпораци бол түүнийг тараах шийдвэр (нэгдэл болгон томруулах, өөрчлөн байгуулахаар сайн дураар тарахаас бусад шалтгаанаар) гарсан байх, өмч хөрөнгийнх нь хэсэг болон үйл ажиллагааных нь шинэ эзэмшигч/өв залгамжлагч томилогдсон эсвэл өртэй холбоотой өөр бусад асуудлаар Гүйцэтгэгч бэрхшээлтэй байвал
- (б) Хэрэв Гүйцэтгэгч ГЕН-ийн 43-р заалтыг зөрчин Гэрээний аливаа эрх, сонирхол болон Гэрээг бусдад шилжүүлэх, бусдаар гүйцэтгүүлэх,
- (в) Хэрэв Захиалагч Гүйцэтгэгчийг Гэрээг гүйцэтгэх эрх олж авах өрсөлдөөний явцад эсвэл Гэрээ гүйцэтгэх явцдаа авилга, хээл хахууль, залилангийн үйлдэл хийсэн гэж хууль хяналтын байгууллагаас тогтоосон бол.

Энэхүү дэд заалтанд:

“авилга, хээл хахуулийн үйлдэл” гэж Гэрээний гүйцэтгэл ба худалдан авах үйл ажиллагаанд оролцож, хариуцаж байгаа төрийн албан хаагчийн шийдвэр, үйл ажиллагаанд нөлөөлөх зорилгоор үнэ бүхий зүйл санал болгох, өгөх, авах, шаардах үйлдлийг хэлнэ.

“залилан мэхлэх үйлдэл” гэж худалдан авах үйл ажиллагаа эсвэл Гэрээний гүйцэтгэлд нөлөөлөх зорилгоор баримт мэдээллийг гажуудуулах замаар Захиалагчид хохирол учруулах түүний дотор тендерт оролцогчид хоорондоо хуйвалдан өрсөлдөөнөөс гадуур зохиомол үнэ бий болгож Захиалагчийг чөлөөт, нээлттэй өрсөлдөөнөөс хүртэх ашгийг үгүй болгох

“хуйвалдах үйлдэл” гэж хоёр болон түүнээс дээш тендерт оролцогчид Зээлдэгчид ил эсвэл түүнд мэдэгдэхгүйгээр тендерийн зохиомол, өрсөлдөөнгүй үнэ бий болгох зорилгоор тохиролцох; мөн;

“дарамтлах үйлдэл” гэж худалдан авах үйл ажиллагаа эсвэл гэрээний гүйцэтгэлд нөлөөлөх зорилгоор худалдан авах үйл ажиллагаа ба гэрээний гүйцэтгэлд оролцож, зохион байгуулж байгаа хүмүүс, тэдгээрийн өмч хөрөнгөд шууд болон шууд бусаар халдах эсвэл халдахаар заналхийлэхийг хэлнэ.

#### 42.2.2 Хэрэв Гүйцэтгэгч

- (а) Гэрээнээс гарсан эсвэл хүчингүйд тооцсон
- (б) Хүндэтгэх тодорхой шалтгаангүйгээр Байгууламжийн ажлыг хугацаандаа эхлээгүй эсвэл Гэрээний гүйцэтгэлийг явцын дунд зогсоосон (ГЕН-ийн 41.2-аас бусад шалтгаанаар) үед Захиалагчаас гүйцэтгэлийг сэргээх мэдэгдэл хүлээн авснаас хойш хорин найман (28) хоногийн дотор гүйцэтгэлийг сэргээж чадахгүй байх
- (в) Гэрээний дагуу хийх ёстой гүйцэтгэлээ байнга тасалдуулах, хүндэтгэх шалтгаангүйгээр Гэрээгээр хүлээсэн үүрэг хариуцлагаа байнга биелүүлэхгүй байх
- (г) Байгууламжийг гүйцэтгэж, дуусгахаас татгалзах эсвэл Байгууламжийг гүйцэтгэж, дуусгахад хангалттай материал, үйлчилгээ, хөдөлмөрийг ГЕН-ийн 18.2-т заасан хөтөлбөрийн дагуу Захиалагчид Гүйцэтгэгч Гэрээг дуусгавар болгох сунгасан хугацаанд нь багтаан дуусгаж чадна гэсэн баталгаа болохуйц төлөвлөгөө нормтойгоор нийлүүлэх чадваргүй байх,

**Тийм тохиолдолд** Захиалагч Гэрээнд заасан бусад эрхээ хэрэглэхгүйгээр Гүйцэтгэгчид мэдэгдэл өгч, түүндээ Гэрээ гүйцэтгэхгүй байгаа гэж дүгнэсэн үндэслэлээ заан, түүнийг засаж залруулахыг шаардана. Хэрэв Гүйцэтгэгч мэдэгдэл авснаас хойш арван дөрвөн хоногийн (14) дотор дээрх алдаагаа засч чадахгүй бол эсвэл засах арга хэмжээ авч эхлээгүй бол Захиалагч Гүйцэтгэгчид ГЕН-ийн 42.2-т заасны дагуу Гэрээг нэгмөсөн цуцлах мэдэгдэл өгч Гэрээг цуцалж болно.

42.2.3 Гүйцэтгэгч ГЕН-ийн 42.2.1 эсвэл 42.2.2 дагуу Гэрээг цуцлах мэдэгдэл хүлээн аваад тэр дор нь эсвэл мэдэгдэлд заасан хугацаанд,

- (а) Захиалагчийн Гэрээ цуцлах мэдэгдэлдээ заасан Байгууламжийн ажлын гүйцэтгэгдсэн хэсгийг хамгаалах, эсвэл ажлын талбайг цэвэр аюулгүй нөхцөлд үлдээхэд чиглэснээс бусад цаашид хийх бүх ажлаа зогсооно
- (б) Дор дурдсан (г)–д заасны дагуу Захиалагчийн гүйцэтгэхээс бусад бүх туслан гүйцэтгэх гэрээг зогсоох
- (в) Гэрээ цуцлах өдөр хүртэл гүйцэтгэсэн Байгууламжийн хэсгүүдийг Захиалагчид хүргэх,
- (г) Хуулиар зөвшөөрөгдсөн хэмжээнд, Гэрээ цуцалсан өдрөөс эхлэн Захиалагчид Байгууламж, Үйлдвэрлэлийн хэрэгсэл, тоног төхөөрөмжийн бүх эрх, нэр, ашгийг шилжүүлэх, түүний дотор Захиалагч шаардсан тохиолдолд Гүйцэтгэгч туслан гүйцэтгэгч хоёрын хоорондын туслан гүйцэтгэх гэрээгээр гүйцэтгэгдсэн Байгууламж, Үйлдвэрлэлийн хэрэгсэл, тоног төхөөрөмжийн бүх эрх, нэр, ашгийг шилжүүлэх,
- (д) Байгууламжийн гүйцэтгэлтэй холбоотойгоор, Гэрээг цуцлах өдөр хүртэл Гүйцэтгэгч болон туслан гүйцэтгэгчдээс боловсруулсан бүх зураг схем, техникийн тодорхойлолтууд бусад баримт бичгүүдийг Захиалагчид хүргэх ёстой.

42.2.4 Захиалагч Гүйцэтгэгчийг ажлын талбайгаас гаргасны дараа ажлын талбайд ирж Байгууламжийг өөрөө гүйцэтгэж дуусгах буюу эсвэл гуравдагч этгээдээр гүйцэтгүүлнэ. Захиалагч Байгууламжийг нийлүүлэх, суурилуулахтай холбоотой ажлын талбайд ашиглагдаж байгаа бүх тоног төхөөрөмжүүд, түүний дотор Гүйцэтгэгчийн тоног төхөөрөмжүүдийг шаардлагатай гэж үзсэн хугацаагаар ашиглах эрхийг авч ашиглан, Гүйцэтгэгчид тоног төхөөрөмжийн түрээсийн төлбөрийг шударгаар төлөх ба, тоног төхөөрөмжүүдийн засвар үйлчилгээний зардлыг, эвдрэл гэмтэл, хохирол, хүмүүсийн шархдаж бэртэхтэй холбоотой үүсэх бүх үүрэг хариуцлагыг хүлээнэ.

Байгууламжийг гүйцэтгэж дууссаны дараа эсвэл түүнээс өмнө Захиалагчийн товлосон

хугацаанд Захиалагч Гүйцэтгэгчид мэдэгдэл өгч Гүйцэтгэгчийн тоног төхөөрөмжүүдийг мэдэгдэлд заасны дагуу ажлын талбай дээр эсвэл ойролцоо газарт Гүйцэтгэгчид хүлээлгэн өгнө. Гүйцэтгэгч тоног төхөөрөмжөө хүлээн аваад өөрийн зардлаар, богино хугацаанд ажлын талбай дээрээс тоног төхөөрөмжөө нүүлгэнэ.

42.2.5 ГЕН-ийн 42.2.6-ын дагуу Гүйцэтгэгч гэрээ цуцлах өдөр хүртэл гүйцэтгэсэн Байгууламжийн гүйцэтгэлд харгалзах Гэрээний үнэ, ажлын талбар дээр ашиглагдаагүй болон хэсэгчлэн ашиглагдсан Үйлдвэрлэлийн хэрэгсэл, тоног төхөөрөмжийн үнэ цэнэ болон ГЕН-ийн 42.2.3(а)-ын дагуу Байгууламжийг хамгаалах, ажлын талбайг цэвэр, аюулгүй болгож үлдээхэд зардал гаргасан бол тэр зардлыг тус тус төлүүлэн авах эрхтэй. Хэрэв Гэрээг цуцлах өдөр хүртэл Гүйцэтгэгчийн Захиалагчид төлөх ёстой аливаа нэг хуримтлагдсан өр байвал Захиалагч Гүйцэтгэгчид Гэрээний дагуу төлөх дүнгээс суутган авна.

42.2.6 Хэрэв Захиалагч Байгууламжийг гүйцэтгэж дуусч байгаа бол Захиалагчаас Байгууламжийг гүйцэтгэж дуусгах өртгийг нь тодорхойлно.

Хэрэв Гүйцэтгэгчид ГЕН-ийн дагуу 42.2.5 төлөх төлбөр ба Захиалагчаас Байгууламжийг гүйцэтгэж дуусгахад зарцуулсан зардал хоёрын нийлбэр Гэрээний үнээс илүү гарч байвал энэ хариуцлагыг (илүү гарсан зардлын) Гүйцэтгэгч хүлээнэ.

Хэрэв илүү гарсан зардал нь Захиалагчаас Гүйцэтгэгчид ГЕН-ийн дагуу 42.2.5 төлөх төлбөрөөс хэтэрч байвал Гүйцэтгэгч зөрүүг Захиалагчид төлнө. Хэрэв зардал нь Захиалагчаас Гүйцэтгэгчид ГЕН-ийн дагуу 42.2.5 төлөх төлбөрөөс бага байвал Захиалагч зөрүүг нь Гүйцэтгэгчид төлнө. Захиалагч Гүйцэтгэгч хоёр бичгээр дээр дурьдсан төлбөр тооцоо хийх арга, хэлбэрээ харилцан тохиролцоно.

### 42.3 Гүйцэтгэгч Гэрээг цуцлах

#### 42.3.1 Хэрэв

(а) Захиалагч Гүйцэтгэгчид Гэрээний дагуу төлөх ёстой аливаа төлбөрийг заасан хугацаанд нь төлж чадахгүй бол, аливаа нэхэмжлэл эсвэл дагалдах баримт бичгийг Гэрээний холбогдох

Хавсралтанд (Төлбөр хийх нөхцөл ба журам) зааснаас бусад шалтгаанаар баталж чадахгүй бол эсвэл Гэрээг ноцтойгоор зөрчсөн бол Гүйцэтгэгч Захиалагчид мэдэгдэл өгөн нэхэмжилсэн төлбөрийн дүнг ГЕН-ийн 12.3-т заасан хүүгийн хамт төлөхийг шаардах, нэхэмжлэл, дагалдах баримт бичгийг батлахыг шаардах, эсвэл Захиалагчийн Гэрээг зөрчиж байгааг сануулан засах арга хэмжээ авахыг шаардах эрхтэй. Хэрэв Захиалагч нэхэмжилсэн төлбөрийг хүүгийнх нь хамт төлж чадахгүй бол, нэхэмжлэл болон дагалдах баримт бичгийг баталж чадахгүй бол эсвэл баталж болохгүй хойшлуулж байгаа шалтгаанаа тайлбарлахгүй бол Гэрээг зөрчиж байгаа зөрчлөө засахгүй бол эсвэл Гүйцэтгэгчээс мэдэгдэл аваад зөрчлөө засах талаар арван дөрвөн (14) хоногийн дотор ямар нэгэн арга хэмжээ авч эхлээгүй бол, эсвэл

- (б) Гүйцэтгэгч Гэрээгээр хүлээсэн аливаа үүрэг хариуцлагаа Захиалагчийн буруугаас болж биелүүлж чадахгүй байх түүний дотор, түүгээр хязгаарлагдахгүйгээр ГЕН-ийн 10.2-т заасан Ажлын талбай болон бусад шаардлагатай талбайд нэвтрэх эрхээ аваагүй байгаагаас эсвэл Байгууламжийг гүйцэтгэж дуусгахад зайлшгүй шаардлагатай, Засгийн газраас авах аливаа зөвшөөрлүүдийг авч чадаагүй бол,

Гүйцэтгэгч Захиалагчид мэдэгдэл хүргүүлэх ба Захиалагч төлөх ёстой төлбөр, төлбөрийн нэхэмжлэл ба дагалдах баримт бичгийг баталж чадахгүй, төлбөрийн нэхэмжлэл, дагалдах баримт бичгийг баталж чадахгүй саатуулж байгаа шалтгаан үндэслэлээ гаргаж өгөхгүй байгаа эсвэл Гэрээ зөрчиж байгааг нь сануулсан үед хорин найман хоногийн дотор зөрчлөө засч залруулаагүй бол, эсвэл Захиалагчийн буруугаас болж Гүйцэтгэгч Гэрээгээр хүлээсэн үүрэг хариуцлагаа биелүүлж чадахгүй байгаа талаар мэдэгдэл өгснөөс хойш хорин найман хоногийн дотор арга хэмжээ авч чадаагүйгээс Гүйцэтгэгч үргэлжлэн сул зогсож байгаа бол Гүйцэтгэгч ГЕН-ийн 42.3.1 дагуу Захиалагчид дахин мэдэгдэл өгч Гэрээг цуцалж болно.

- 42.3.2 Хэрэв Захиалагч дампуурсан, төлбөрийн чадваргүй болсон, шүүхэд дуудагдсан, зээлдэгчийнхээ эрхшээлд орсон, корпораци бол тарсан (нэгдэл болж томрох өөрчлөн байгуулалт хийхээр сайн дураар тарсанаас бусад шалтгаанаар), өмч хөрөнгө эсвэл үйл ажиллагааг нь шинэ эзэмшигч/өв залгамжлагч томилогдсон зэрэг өр төлбөртэй холбоотой бусад асуудал бэрхшээлд

холбогдсон бол Гүйцэтгэгч нэн даруй ГЕН-ийн 42.2.3-т заасны дагуу мэдэгдэл өгөн Гэрээг цуцалж болно.

42.3.3 Хэрэв Гэрээ ГЕН-ийн 42.3.1 ба 42.3.2-оор цуцлагдсан бол Гүйцэтгэгч нэн даруй

- (a) Захиалагчийн Гэрээ цуцлах мэдэгдэлдээ заасан Байгууламжийн ажлын гүйцэтгэгдсэн хэсгийг хамгаалах, эсвэл ажлын талбайг цэвэр аюулгүй нөхцөлд үлдээхэд чиглэснээс бусад цаашид хийх бүх ажлаа зогсооно
- (б) Дор дурдсан (г) (ii)– т заасны дагуу Захиалагчийн гүйцэтгэхээс бусад бүх туслан гүйцэтгэх гэрээг зогсоох
- (в) Гүйцэтгэгчийн бүх тоног төхөөрөмжийг ажлын талбайгаас нүүлгэх, Гүйцэтгэгчийн болон туслан гүйцэтгэгчдийн бүх ажилтан, ажилчдыг ажлын талбайгаас татах,
- (г) Гүйцэтгэгч мөн ГЕН-ийн 42.3.4-т заасан төлбөрийн дагуу
  - (i) Гэрээ цуцлах өдөр хүртэл гүйцэтгэсэн Байгууламжийн хэсгүүдийг Захиалагчид хүргэх,
  - (ii) Хуулиар зөвшөөрөгдсөн хэмжээнд, Гэрээ цуцалсан өдрөөс эхлэн Захиалагчид Байгууламж, Үйлдвэрлэлийн хэрэгсэл, тоног төхөөрөмжийн бүх эрх, нэр, ашгийг шилжүүлэх, түүний дотор Захиалагч шаардсан тохиолдолд Гүйцэтгэгч туслан гүйцэтгэгч хоёрын хоорондын туслан гүйцэтгэх гэрээгээр гүйцэтгэгдсэн Байгууламж, Үйлдвэрлэлийн хэрэгсэл, тоног төхөөрөмжийн бүх эрх, нэр, ашгийг шилжүүлэх,
  - (iii) Байгууламжийн гүйцэтгэлтэй холбоотойгоор, Гэрээг цуцлах өдөр хүртэл Гүйцэтгэгч болон туслан гүйцэтгэгчдээс боловсруулсан бүх зураг схем, техникийн тодорхойлолтууд бусад баримт бичгүүдийг Захиалагчид хүргэх ёстой.

42.3.4 Хэрэв Гүйцэтгэгч ГЕН-ийн 42.3.1 эсвэл 42.3.2-ын дагуу Гэрээг цуцалсан бол Захиалагч ГЕН-ийн 42.1.3-т заасан бүх төлбөр болон Гүйцэтгэгчид учирсан бүх алдагдалыг төлөх ёстой боловч тухайн гэрээ цуцлалтаас болж

Гүйцэтгэгчид учирсан ашгийн алдагдал болон Гүйцэтгэгчийн учруулсан хохирлыг төлөхгүй.

42.3.5 Гүйцэтгэгч бусад аливаа эрх, арга хэмжээгээ хэрэглэхгүйгээр ГЕН-ийн 42.3-ын дагуу гэрээг цуцлах нь ГЕН-ийн 42.3-ын дагуу олгогдсон эрхүүдэд нэмэлт байдлаар эсвэл тэдгээрийн оронд хэрэглэгдэж болно.

42.4 ГЕН-ийн 42-т заасан “гүйцэтгэсэн байгууламж” гэдэгт Гэрээ цуцлах өдөр хүртэл Гүйцэтгэгчийн бүх гүйцэтгэсэн ажил, үзүүлсэн Суурилуулах үйлчилгээ, Байгууламжинд ашигласан эсвэл ашиглах зориулалтаар Гүйцэтгэгчийн нийлүүлсэн бүх үйлдвэрлэлийн хэрэгсэл, тоног төхөөрөмж багтана.

42.5 ГЕН-ийн 42-т зааснаар Захиалагчаас Гүйцэтгэгчид төлөх аливаа мөнгөн дүнг тооцохдоо Захиалагчаас Гүйцэтгэгчид урьд нь Гэрээний дагуу төлсөн бүх мөнгөн дүн түүний дотор Гэрээний холбогдох Хавсралтын (Төлбөр хийх нөхцөл ба журам) дагуу төлсөн урьдчилгаа төлбөрийг оролцуулан тооцно.

#### **43. Эрх шилжүүлэх**

43.1 Захиалагч Гүйцэтгэгч хоёрын аль аль нь нөгөө талаасаа урьдчилан бичгээр зөвшөөрөл авахгүйгээр ямар нэгэн гуравдагч этгээдэд Гэрээг эсвэл Гэрээний хэсгийг, гэрээний ямар нэгэн эрх, хүртэх ашиг, сонирхол, үүрэг хариуцлагыг гуравдагч этгээдэд шилжүүлэхийг дараахь тохиолдлуудаас бусад тохиолдолд хориглоно. Үүнд, Гүйцэтгэгч гуравдагч этгээдэд шилжүүлэх бүрэн эрх авсан эсвэл Гүйцэтгэгч түүнд дараа төлбөр хийхээр тохиролцсон эсвэл Гэрээний дагуу төлбөр хийхээр тохиролцсон бол зөвшөөрнө.

#### **44. Экспортын хязгаарлалт**

44.1 Гэрээгээр хүлээсэн аливаа үүрэг хариуцлагаас үл хамааран экспортын үйл ажиллагаа явуулах, баримт бичиг бүрдүүлэх, Захиалагчид ба Захиалагчийн улсад хамаарах аливаа экспортын хязгаарлалт эсвэл тухайн нийлүүлэгч улсын худалдааны журам зохицуулалтаас хамааран нийлүүлэх бүтээгдэхүүн/бараа, үйлчилгээ, системийг ашиглах явдалд ноцтой саад үүсэх, нийлүүлэгчид Гэрээгээр хүлээсэн үүрэг хариуцлагаа биелүүлэхэд нь бэхшээлтэй байвал Нийлүүлэгчийг бараа, үйлчилгээ болон бүх төрлийн нийлүүлэлт хийх үүрэг хариуцлагаас нь чөлөөлөх ёстой бөгөөд тэгэхдээ Нийлүүлэгчээс Худалдан авагч болон Банкинд Гэрээнд дурьдсан нөхцөлөөр бараа бүтээгдэхүүн, систем, үйлчилгээ экспортоор нийлүүлэх үйл ажиллагаатай холбоотой бүрдүүлэх бүх баримт бичиг түүний дотор зөвшөөрөл, эрх, лицензийг хүссэн өргөдлийг цаг тухайд нь холбогдох байгууллагуудад нь хандаж гаргасан гэдгээ нотлох хэрэгтэй. Энэ

үндэслэлээр Гэрээ цуцлахыг ГЕН-ийн 42.1 дагуу  
Захиалагчийн хүсэлтээр Гэрээг цуцалсан гэж үзнэ.

## Ү бүлэг. Гэрээний тусгай нөхцөл

### ***Гэрээний тусгай нөхцөлийн тухай санамж***

II бүлэгт байгаа Тендер шалгаруулалтын өгөгдлийн хүснэгтийн заалтуудын адилаар Ү бүлгийн заалтууд нь Захиалагчид Гэрээний ерөнхий нөхцөлийн заалтууд дээр тухайн Гэрээний онцлогийг харуулсан мэдээллийг хүргэх зорилготой.

Ү бүлгийн заалтууд нь IY бүлгийн заалтууд дээр нэмэлт болох бөгөөд Захиалагч, Захиалагчийн улс, хамаарах салбар, Байгууламжийн онцлог, нөхцөл байдалтай уялдуулан гэрээнд тавигдах шаардлагуудыг заана. Ү бүлгийг боловсруулахдаа дараахь зүйлүүдийг анхаарах хэрэгтэй. үүнд:

- (а) IY бүлгийн заалтууд дээр нэмэлт болж орсон мэдээлэл заавал байх ёстой.
- (б) Тухайн гэрээний онцлогоос хамааран IY бүлгийн заалтуудыг өөрчилж, нэмсэн зүйлс зайлшгүй тусгагдсан байх ёстой.

## Гэрээний тусгай нөхцөл

Дараахь Гэрээний тусгай нөхцөлүүд (ГТН) нь Гэрээний ерөнхий нөхцөлүүдийн нэмэлт болно. Хэрэв ГЕН ба ГТН хоёрын хооронд зөрчил байвал ГТН-д байгаа заалтуудыг баримтална. ГЕН-ийн холбогдох заалтуудыг хаалтанд хийлээ.

*[ГТН-ийг бөглөх заавруудыг налуу фонтоор хийж хавсаргалаа. Жишээ заалтуудыг зөвхөн Захиалагч худалдан авалт бүрт тусгайлан хэрэглэх заалтуудыг илүү тодорхой харуулах зорилгоор орууллаа. Хэд хэдэн заалтууд болон холбогдох мэдээлэл тендерийг нь Захиалагч хүлээн зөвшөөрсөн Тендерт оролцогчоос ирүүлсэн мэдээллийн дагуу эсвэл Захиалагч Гүйцэтгэгч хоёр харилцан зөвшилцсөний үндсэн дээр бөглөгдөх ба өөрчлөгдөх ёстой.]*

<b>ГЕН 1.1 (а)</b>	Маргаан шийдвэрлэгч бол: <i>[Нэр, хаяг, утас ба факсын дугаар]</i>
<b>ГЕН 1.1 (ё)</b>	Гүйцэтгэгч бол: <i>[Нэр, хаяг, утас ба факсын дугаар]</i>
<b>ГЕН 1.1 (з)</b>	Гүйцэтгэгчийн төлөөлөгч бол: <i>[Нэр, хаяг, утас ба факсын дугаар]</i>
<b>ГЕН (и)</b>	Гарал үүслийн улс бол: Тендерийн баримт бичгийн Бараа, үйлчилгээ ба Ажил нийлүүлэх худалдан авалтанд сонгогдох эрх бүхий улсууд, нутаг дэвсгэрүүд гэсэн хэсэгт заасан бүх улс орнууд, нутаг дэвсгэр.
<b>ГЕН 1.1 (м)</b>	Захиалагч бол: <i>[Нэр, хаяг, утас ба факсын дугаар]</i>
<b>ГЕН 1.1 (ү)</b>	Төслийн менежер бол: <i>[Нэр, хаяг, утас ба факсын дугаар]</i>
<b>ГЕН 1.1 (ч)</b>	<p>Дуусгавар болгох хугацаа бол:</p> <p><b><i>Жишээ заалт</i></b></p> <p>Байгууламжийг дуусгавар болгох хугацаа бол: <i>[Дуусгавар болгох хугацааг өдрөөр, долоо хоногоор эсвэл сараар аль тохиромжтойгоор нь зааж оруулахдаа тоогоор болон бичгээр бичнэ.], эсвэл</i></p> <p>Байгууламжийн хэсгүүдийг дуусгах хугацаа бол:</p> <p><i>[Байгууламжийг бүрдүүлэгч хэсэг бүр тус тусдаа дуусгах хугацаатай бол хэсэг бүрийн дуусгавар болгох хугацааг өдрөөр, долоо хоногоор эсвэл сараар аль тохиромжтойгоор нь зааж тоо болон бичгээр бичиж, товч тайлбаруудын хамт жагсаана]</i></p>
<b>ГЕН 3.1.1</b>	Давуу эрхтэй хэл бол:
<b>ГЕН 3.1.2</b>	Харилцах хэл бол :
<b>ГЕН 4.1</b>	<p>Захиалагчтай албан бичиг солилцох хаяг:</p> <p>Хэнд: <i>[Хүний бүтэн нэр, боломжтой бол]</i></p> <p>Гудамжны хаяг: <i>[Гудамны хаяг, дугаар]</i></p> <p>Давхар/ Өрөөний дугаар: <i>[давхар өрөөний дугаар, боломжтой бол]</i></p>

	<p>Хот: <i>[Хот, суурингийн нэр]</i></p> <p>ЗИП код: <i>[шуудангийн zip код, боломжтой бол]</i></p> <p>Улс: <i>[Улсын нэр]</i></p> <p>Телефон утас: <i>[телефон утасны дугаар, улс хотын кодтой нь хамт]</i></p> <p>Факсын дугаар: <i>[факсын дугаар, улс хотын кодтой нь хамт]</i></p> <p>Электрон шуудангийн хаяг: <i>[электрон шуудангийн хаяг, боломжтой бол]</i></p> <p><b>Албан бичиг солилцох Гүйцэтгэгчийн хаяг:</b></p> <p>Хэнд: <i>[Хүний бүтэн нэр, боломжтой бол]</i></p> <p>Гудамжны хаяг: <i>[Гудамны хаяг, дугаар]</i></p> <p>Давхар/ Өрөөний дугаар: <i>[давхар өрөөний дугаар, боломжтой бол]</i></p> <p>Хот: <i>[Хот, суурингийн нэр]</i></p> <p>ЗИП код: <i>[шуудангийн zip код, боломжтой бол]</i></p> <p>Улс: <i>[Улсын нэр]</i></p> <p>Телефон утас: <i>[телефон утасны дугаар, улс хотын кодтой нь хамт]</i></p> <p>Факсын дугаар: <i>[факсын дугаар, улс хотын кодтой нь хамт]</i></p> <p>Электрон шуудангийн хаяг: <i>[электрон шуудангийн хаяг, боломжтой бол]</i></p>
<b>ГЕН 5.1</b>	<p><b><i>Жишээ заалт</i></b></p> <p>Гэрээг Захиалагчийн улсын хуулийн дагуу тайлбарлана.</p>
<b>ГЕН 6.1.3</b>	<p>Маргаан шийдвэрлэгчийн цагийн хөлс: <i>[Цагийн хөлсийг чөлөөтэй хөрвөх валютаар илэрхийлнэ.]</i></p>
<b>ГЕН 6.1.4</b>	<p>Маргаан шийдвэрлэгчийг томилох байгууллага: <i>[Томилох байгууллага нь тухайн салбартаа хүлээн зөвшөөрөгдсөн, хөндлөнгийн бие даасан байгууллага байна.]</i></p>
<b>ГЕН 7.3</b>	<p>Гүйцэтгэгчийн зөвшөөрсөн сэлбэг, хэрэгслээр хангах жилийн тоо: <i>[жилийн тоог тоогоор ба бичгээр бичнэ.]</i></p> <p><b><i>Жишээ нөхцөл</i></b></p> <p>Гүйцэтгэгч үйлдвэрлэлийн хэрэгсэл, тоног төхөөрөмжийн сэлбэг хэрэгсэл, хэрэглэгдэх зүйлсийн хангалттай нөөцийг агуулахаас нийлүүлэхэд бэлэн байхаар бэлтгэнэ. Бусад сэлбэг хэрэгсэл, эд ангийг боломжийн хэрээр богино хугацаанд нийлүүлэх ёстой ба</p>

	нийлүүлэх хамгийн урт хугацаа нь захиалга өгч, аккредитив нээлгэсний дараа зургаан сар байна. Үүнээс гадна, сэлбэг хэрэгслийн үйлдвэрлэл зогссон, зогсоосон үед энэ тухай Захиалагчид урьдчилан мэдэгдэл хүргүүлж, шаардлагатай сэлбэг хэрэгслийг худалдан авах бололцоог олгоно. Сэлбэг хэрэгслийн үйлдвэрлэл зогссон, эсвэл зогсоосны дараа хэрэв Захиалагчийг хүсэлт гаргавал, Гүйцэтгэгч үнэ төлбөргүйгээр, байгаа боломжийн хэрээр сэлбэг хэрэгслийн тодорхойлолт, зураг схемийг Захиалагчид хүргүүлнэ.
<b>ГЕН 8.1</b>	Гүйцэтгэгч Байгууламжийн ажлыг Гэрээнд заасан гэрээ хүчин төгөлдөр болсон өдрөөс <b>эхлэн Гэрээ дуусгавар болгох хугацааг тодорхойлох ажлаас эхлэнэ.</b>
<b>ГЕН 8.2</b>	Гэрээг ____ дотор дуусгавар болгоно. <i>[Долоо хоног эсвэл сараар илэрхийлэн тоо ба бичгээр бичнэ]. [Боломжтой бол бүрэлдэхүүний хэсгүүдийн нэрийг дуусгавар болгох хугацаануудтай нь зааж өгнө.]</i>
<b>ГЕН 11.2</b>	<b>Жишээ заалт</b> Гэрээний үнэнд Гэрээний холбогдох Хавсралтын (Үнийн тохируулга) дагуу тохируулга хийж болно. <i>[Зөвхөн Гэрээний үнэ тохируулгатай байх нөхцөлд л хэрэглэнэ.]</i>
<b>ГЕН 13.3.1</b>	Гүйцэтгэлийн баталгааны дүн нь Байгууламжийн Гэрээний үнийн 5 хувь, эсвэл Байгууламжийн бүрэлдэхүүний хэсгүүдийн дуусгавар болгох хугацаанууд тусдаа бол тухайн хэсгийн Гэрээний үнийн 5 хувь байх ёстой.
<b>ГЕН 13.3.2</b>	Гүйцэтгэлийн Баталгаа нь Жишиг маягтууд ба журмууд хэсэгт хавсаргасан <i>[Нөхцөлтэй баталгаа эсвэл Нөхцөлгүй баталгаа хоёрын аль нэг]</i> хэлбэрээр байна. <i>(Дараах заалтыг ГТН-ийн 12 дугаар заалтын дагуу Байгууламжийн Баталгааны үүрэг хариуцлагын хугацаа нь Гологдол, гэмтлийг барагдуулах хугацаанаас илүү гарсан тохиолдолд хэрэглэнэ.)</i>
<b>ГЕН 13.3.3</b>	ГЕН-ийн 27.10-д заасны дагуу ГТН-тэй уялдуулан Гүйцэтгэгчийн нэмэлт баталгааны зардлыг нөхөх зорилгоор Баталгааг нь сунгасан бүрэлдэхүүний хэсгийн Гүйцэлгэлийн баталгааг үнийн дүнгийн <b>арван</b> хувь (5 %) хүртэл бууруулах ёстой. <i>[Зөвхөн нэмэлт баталгаа хүссэн үед хэрэглэнэ.]</i>
<b>ГЕН 18.2</b>	Гэрээний Гүйцэтгэлийн хөтөлбөр нь _____ хэлбэртэй байна: <i>[Гүйцэтгэлийн хөтөлбөр нь critical path method (CPM -Төсөл төлөвлөх арга бөгөөд цагийн хуваарь нь уян хатан байдаг онцлогтой), эсвэл Олон улсад өргөн хэрэглэгддэг бусад арга хэлбэртэй байна. , PERT network - харилцан уялдаатай үйл ажиллагаанууд дотроос цаг хугацааны хувьд хамгийн чухал, түрүүлж хийх ёстойг нь сонгох арга]</i>
<b>ГЕН 25.2.2</b>	Баталгааны <b>шалгалтыг</b> Гэрээ амжилттай дуусгавар болсон өдрөөс хойш _____ дотор хийж гүйцэтгэнэ. <i>[Өдрөөр эсвэл долоо хоногоор тооцон тоо болон үсгээр бичнэ. [Боломжтой бол дуусгавар</i>

	<i>болгох хугацаа нь тус тусдаа заагдсан бүрэлдэхүүний хэсгүүдийн баталгааны шалгалт хийх хугацаануудыг тус тусад нь заана.]</i>
<b>ГЕН 26.2</b>	<p>Алданги ноогдуулах хэмжээ:</p> <p>Алданги ноогдуулах дээд хэмжээ: <i>[Төлбөрийн хувь хэмжээ нь дор хаяж Нэг үе шаттай тендерийн ТӨӨЗ-ны 25.3 (d)-д, Хоёр үе шаттай тендерийн ТӨӨЗ-ны 35.3 (c)-д тус тус заасны дагуу ТШӨХ-ийн хүснэгтэд заасан хувьтай хэмжээтэй тэнцүү байх ёстой. Алданги ноогдуулах оновчтой хувь хэмжээ нь долоо хоногт тэг аравны таван хувь (0.5%) буюу Алдангийн дээд хэмжээ нь Гэрээний үнийн арван хувиас (10%) их байж болохгүй.]</i></p> <p><b>Жишээ заалт</b></p> <p>Дээр дурьдсан төлбөрийн хувь хэмжээ болон төлбөрийн дээд хэмжээг Дуусгавар болгох хугацааг тусад нь заасан Байгууламжийн бүрэлдэхүүний хэсгийг тухайн хугацаанд нь дуусгаж чадаагүй үед хэрэглэхдээ Үнийн хуваарьт дурьдсан Байгууламжийн бүрэлдэхүүний хэсгийн үнээс тооцно. <i>[Энэ заалтыг Байгууламжийн бүрэлдэхүүний хэсгүүд нь тус тусдаа Дуусгавар болгох хугацаатай тохиолдолд хэрэглэнэ.]</i></p>
<b>ГЕН 26.3</b>	<p>Хугацаанаас өмнө дуусгасны шагнал:</p> <p>Урамшууллын дээд хэмжээ: <i>[Хугацаанаас нь өмнө дуусгавар болгосны шагнал өгөх бололцоотой үед шагналын хувь хэмжээг тооцохдоо Байгууламжийн буюу түүний бүрэлдэхүүний хэсгийн үнийн эрт дуусгасан долоо хоног бүрт ноогдох хувь хэмжээг ГЕН-ийн 1-ийн дагуу ГТН-д заасан Дуусгавар болгох хугацаанаас хамааруулан бодож тоогоор болон бичгээр оруулна. Шагналын дүн нь Байгууламжийг буюу түүний бүрэлдэхүүний хэсгийг дуусгавар болгох хугацаанаас нь өмнө дуусгаж ашиглалтанд оруулснаас Захиалагчийн хүртэх ашгаас хамаарна.]</i></p> <p><i>(Хугацаанаас нь өмнө дуусгавар болгосны шагнал өгөх бололцоогүй Гэрээнд дараахь заалтыг хэрэглэнэ.)</i></p> <p>Байгууламж болон түүний бүрэлдэхүүний хэсгийн хугацаанаас нь өмнө дуусгавар болгосны шагнал өгөхгүй.</p>
<b>ГЕН 27.10</b>	<p><i>[Захиалагч Гологдол, гэмтлийг барагдуулах хугацааг ГЕН-ийн 27.2-т зааснаас хэтрүүлэн сунгаж болохгүй боловч, тухайн Байгууламжийн онцлогоос хамааран арилжааны практикт сунгаж хэвшсэн зарим тохиолдолд тухайн хэтрүүлэн сунгах хугацааг ГЕН-ийн 27.10-ын дагуу ГТН-д зааж өгснөөр сунгаж болно.]</i></p> <p>Баталгааны хугацааг нь сунгасан онцгой эд ангиуд бол <i>[Эд ангиудыг энд дурьдах ба Техникийн тодорхойлолтын холбогдох параграф руу заалт хийж (Ж. нь:техникийн тодорхойлолтын ..-ээс харна уу г.м. ), жилийн тоог заах ба жилийн тоо таваас хэтэрч болохгүй (5) жилийн баталгаатай байна. (Зөвхөн Баталгааны хугацааг нь сунгалт хийх хүсэлт гарсан үед хэрэглэнэ.)</i></p>

**Жишээ заалт**

1. Гүйцэтгэгч Захиалагчаас хамаарах шалтгаанаар эсвэл бусад гүйцэтгэгчдийн хариуцсан байгууламжуудаас хамааран эсвэл Захиалагчийн хяналтаас гадуурхи өөр ямар нэгэн шалтгаанаар, ГЕН-ийн 24.3-ын дагуу Байгууламжийн урьдчилсан шалгалтыг эсвэл ГЕН-ийн 25.2-ын дагуу Баталгааны шалгалтыг тус тус хийж гүйцэтгэж чадахгүй тохиолдолд Байгууламжийн үйл ажиллагааг дуусгавар болгоход чиглэсэн ГЕН-ийн 24.6-ын дагуу Дуусгавар болгосон, ГЕН-ийн 25.3.4-ийн дагуу Хүлээн авч ашиглалтанд оруулах, ГЕН-ийн 27.2-ын дагуу “Гологдол гэмтлийг засах хугацаа”-ны дагуу Гүйцэтгэгчийн хүлээх үүрэг хариуцлага, ГЕН-ийн 28-ын дагуу Үйл ажиллагааны баталгаа, ГЕН-ийн 32-ын дагуу Байгууламжийг хадгалж хамгаалах, ГЕН-ийн 41.1-ийн дагуу Гүйцэтгэлийг зогсоох гэсэн заалтуудыг хэрэглэж болохгүй, харин дараахь заалтуудыг хэрэглэнэ.

2. Төслийн менежерээс дээрх 1-д дурьдсан үйл ажиллагааг гүйцэтгэж, үүрэг хариуцлагаа биелүүлж чадахгүй байгаа тухай мэдэгдэл хүлээн аваад Гүйцэтгэгч дараахь эрхүүдийг эдэлнэ:

- (а) Гэрээг дуусгавар болгох хугацааг сул зогссон хугацааны хэмжээгээр ГЕН-ийн 26.2-т заасан хохирол барагдуулах төлбөргүйгээр сунгах;
- (б) Ердийн нөхцөлд үйл ажиллагаа дуусаагүй байх үед Гүйцэтгэгчид төлөх ёсгүй Гэрээний холбогдох хавсралтанд заасан төлбөрүүдийг Гүйцэтгэгчээс тэнцүү хэмжээний дүнтэй баталгааг Захиалагчийн хүлээн зөвшөөрөх, Банкны баталгаа хэлбэрээр гаргасан үед Гүйцэтгэгчид төлөх ба Гүйцэтгэгч дор 3 дугаарт заасан төлбөрийн үүрэг хариуцлагаа биелүүлж дуусах үед баталгааг тэглэж хүчингүй болгоно;
- (в) Дээр дурьдсан баталгааны зардал ба бусад баталгааг хүчинтэй байлгахын тулд сунгалт хийсэн зардалуудыг Захиалагч Гүйцэтгэгчид нөхөн олгоно;
- (г) ГЕН-ийн 32.1-ийн дагуу Байгууламжийн хадгалалт хамгаалалтанд зориулагдан гарсан нэмэлт зардлыг Захиалагч Гүйцэтгэгчид төлөх ёстой ба ингэхдээ дээр дурьдсан мэдэгдэлийг хүлээн авсан хугацаанаас дор 4 дүгээр зүйлд дурьдсан мэдэгдэлийн хоорондын хугацаагаар тооцно. Энэ хугацаанд Байгууламжид ГЕН-ийн 33.2 дугаар заалт мөн үйлчилнэ.

3. Дээрх 1-д дурьдсан сул зогссон хугацаа нь нэг зуун наян хоногоос (180) илүү гарч байвал Захиалагч Гүйцэтгэгч хоёр Гүйцэтгэгчид төлөх нөхвөрийг харилцан тохиролцоно.

4. Төслийн менежер Урьдчилсан шалгалт хийхэд бэлэн байна гэсэн мэдэгдлийг гүйцэтгэгчид хүргүүлмэгц, Гүйцэтгэгч гэрээгээр заасан бүх үйл ажиллагаа, үүрэг хариуцлагаа хэрэгжүүлж эхэлнэ.

	<p><i>[Дээр дурьдсан 1-4-рыг Урьдчилсан шалгалт ба/буюу Үйл ажиллагааны баталгаа нь өөр гүйцэтгэгчдийн гүйцэтгэж буй бусад байгууламжуудын дуусгавар болгох хугацаанаас хамаарах тохиолдлуудад хэрэглэж болно. (Ж. нь., Гэрээний дагуу Цахилгаан станцаас цахилгаан дамжуулах сүлжээ хүртэлх Цахилгаан дамжуулах шугам барьж байгуулах ажил нь Цахилгаан станцыг барьж дуусгах ажил дуусгавар болох хугацаатай холбоотой.)]</i></p>
--	---

## VI бүлэг. Жишиг маягт болон журмууд

### **Жишиг маягтууд болон журмуудын тухай санамж**

Тендерт оролцогч нь тендерийн саналын маягт болон үнийн тооцооны хүснэгтийг ТББ-д заасны дагуу ирүүлэх үүрэгтэй. Эдгээр маягтуудыг нэмэлт өөрчлөлтгүйгээр бүрэн бөглөж үнийн саналын хамт ирүүлэх ёстой.

**Үнийн хуваарийн** хүснэгтэд үнийн задаргааг хүснэгтэд заасны дагуу бөглөж ирүүлнэ.

Тендерт оролцогч нь тендерийн баталгааг энэхүү баримт бичигт урьдчилан заасан Захиалагчийн хүлээн зөвшөөрсөн хэлбэрээр ТООЗ-ын дагуу ирүүлнэ.

**Гэрээний маягт**-ыг Заалт 1.1 (гэрээний баримт бичгүүд), Заалт 3 (Хүчинтэй хугацаа)-т зааснаас бусад нэмэлт өөрчлөлтгүйгээр ашиглана. Гэрээний нэмэлт хавсралтуудыг нэг бүрчлэн өмнө нь өгсөн зааврын дагуу бөглөнө. Шаардлагатай бол Үнийн Хуваарийг шалгуурыг давсан үнийн саналд хийсэн өөрчлөлтүүдийг тусгаж ТООЗ-ын шаардлагын дагуу гэрээний хавсралт болгон ашиглаж болно.

**Гүйцэтгэлийн баталгаа болон урьдчилгаа төлбөрийн баталгааны** маягтыг зөвхөн тендерт ялсан оролцогч гэрээний **ерөнхий болон** тусгай нөхцөлд заасны дагуу Захиалагчийн хүлээн зөвшөөрсөн хэлбэрээр ирүүлэх шаардлагатай.

Санал болгож буй **Гүйцэтгэлийн болон үйл ажиллагааны жишээ маягтууд, Захиалгыг өөрчлөх журмын маягтуудыг гэрээний ерөнхий нөхцөлд** заасны дагуу бөглөнө.

## Жишиг маягт болон журмууд

1. Тендерийн саналын маягт ба үнийн хуваарь.....
2. Тендерийн баталгааны маягт (Банкны баталгаа).....
3. Тендерийн баталгааны маягт (Бондоор ).....
4. Гэрээ байгуулах эрх олгох тухай мэдэгдэл
5. Гэрээний маягт болон хавсралтууд .....
6. Гүйцэтгэлийн баталгааны маягт .....
7. Урьдчилгаа төлбөрийн баталгаа .....
8. Ажил хүлээн авах тухай гэрчилгээ (Ажил хүлээлцэх ) .....
9. Ажил дуусгавар болгох гэрчилгээ .....
10. Захиалгыг өөрчлөх журам.....

## ТЕНДЕРИЙН МАЯГТ

[огноо]

(Захиалагч байгууллагын нэр)-ын дарга \_\_\_\_\_ танаа

1. Бид, [тендерт оролцогчийн нэр], [гэрээний нэр ба дугаар]-ыг [тендерийн үнийг тоогоор болон үсгээр] төгрөгөөр тендерийн баримт бичгийн дагуу гүйцэтгэхээр санал болгож байна.

Гэрээний төлбөрийг дараах Валютаар авна. Үүнд:

№	Валютын нэр	Тус валютаар төлөх хувь	Гадаад валютын ханш /гадаад валютын нэгж хэдэн төгрөгтэй тэнцэх/	Шаардагдах гадаад валютын дүн
(а)				
(б)				

Шаардагдах урьдчилгаа төлбөр:

	Валютын нэр	Валютын дүн
(а)		
(б)		

2. Тендер нь тендерийн баримт бичигт заасны дагуу тендер хүлээн авах эцсийн хугацаанаас хойш [моо] хоногийн хугацаанд хүчинтэй байх ба та энэ хугацаа дуусахаас өмнө түүнийг сонгох боломжтой.
3. Гэрээг албан ёсоор байгуулах хүртэл энэхүү тендер болон түүнийг шалгарсан тохиолдолд гэрээ байгуулах эрх олгох мэдэгдэл нь бидний хооронд хийгдсэн хэлцэл болно.
4. Бид тендерийг холбогдох журмын дагуу бусад тендерт оролцогчдод ил болгохыг үүгээр зөвшөөрч байна. Захиалагч бидний ирүүлсэн тендерийг нууцлах аливаа үүргээс бүрэн чөлөөлөгдөнө.

Тендерт оролцогчийн нэр:

\_\_\_\_\_

Эрх бүхий албан тушаалтны гарын үсэг,  
тамга: \_\_\_\_\_

Албан тушаал, нэр:

\_\_\_\_\_

Хаяг: \_\_\_\_\_

—

#### 1.4 Үнийн хуваарь

Шаардлагад бүрэн нийцсэн тендер хүлээж авах зорилгоор захиалагч үнийн хуваарь бэлтгэх тайлбар хавсарган, түүндээ тендерт оролцогч тендерээ дуусган үнийн санал гаргахдаа анхаарах ёстой зүйлсийг нарийвчлан зааж өгнө.

Дараах тайлбар бол зөвхөн жишээ.

#### ТАЙЛБАР

##### Ерөнхий

1. Үнийн хуваарь дараах тусгай хуваариудад хуваагдана:

Хуваарь №. 1 Гадаадаас нийлүүлэгдэх байгууламж болон тоног төхөөрөмж (шаардлагатай дагалдах сэлбэгийг оролцуулан)

Хуваарь №. 2 Дотоодоос нийлүүлэгдэх байгууламж болон тоног төхөөрөмж (шаардлагатай дагалдах сэлбэгийг оролцуулан)

Хуваарь №. 3 Дотоодын тээвэр

Хуваарь №. 4 Суурилуулалтын үйлчилгээ

Хуваарь №. 5 Нэгдсэн дүн

Хуваарь №. 6 Санал болгож буй сэлбэгүүд

*Шаардлагатай бол бусад хуваарийг нэмж оруул*

2. Ерөнхийдөө эдгээр хуваариудаар нийлүүлэгдэх байгууламж, тоног төхөөрөмж, үзүүлэх үйлчилгээ болгоны дэлгэрэнгүй тайлбар танилцуулгыг ирүүлдэггүй. Тендерт оролцогч үнэ, ханшаа өгөхөөс өмнө техникийн тодорхойлолт, тендерийн баримт бичгийн бусад хэсгүүдэд заасан бүх шаардлагууд болон зураг схемтэй танилцсан гэж үзнэ. Үнэ нь дээрх бүх шаардлагуудыг тооцон, ашиг орлогоо оруулсан үнэ байна.
3. Хэрэв тендерт оролцогч ямар нэгэн нэр төрлийн цар хүрээтэй холбоотой тодорхой бус зүйл гарсан тохиолдолд тендерээ ирүүлэхээс өмнө тендерийн баримт бичгийн ТООЗ-д заасны дагуу тодруулга авна.

##### Үнэ ба үнийн хуваарь бөглөх

4. Үнэ нь арилдаггүй бэхээр бичигдсэн байх бөгөөд ямар нэгэн шаардлагатай алдаа залруулсан, өөрчлөлт хийсэн бол тендерт оролцогч гарын үсгээр баталгаажуулна.

ТШӨХ болон гэрээний тусгай нөхцөлд заасны дагуу санал болгосон үнэ нь гэрээний хугацаанд тогтмол эсвэл гэрээний холбогдох хавсралтад заасны дагуу тохируулга (Үнийн Тохируулга) хийгдэж болно.

5. Тендерийн үнийг тендерийн баримт бичгийн ТООЗ-д заасан валютаар илэрхийлнэ.

Тендерт оролцогч хуваарьт заасан үнийн задаргааг бөглөхдөө тохирох багана бүрд, нэр төрөл тус бүрээр үнийг бөглөнө.

Энэ хуваарьт нэр төрөл бүрээр оруулсан үнэд тендерийн баримт бичигт заасан бусад зүйлс болон техникийн тодорхойлолт, зурагт заасан нэр төрлийг багтаасан байна.

6. Хэрэв нэгж үнэ нь нийт үнээс зөрвөл нэгж үнийг үндэс болгон нийт үнийг залруулна.  
Хуваарь №1 -ээс 4-ийн нийлбэр нь Хуваарь № 5-ын нийт дүнгээс (Нэгдсэн Дүн) зөрсөн тохиолдолд өмнөх хуваарийн нийлбэрийг үндэслэн Хуваарь № 5-ыг залруулна. Нийт үнийг тоо ба үсгээр заасан дүнд зөрүү гарвал үсгээр заасан дүнгээр тоог залруулна.
7. Захиалагч төлбөрийг нэр төрөл бүрийг тодорхойлсон валютаар хийнэ.
8. Үнэлэлгүй орхисон нэр төрлийн үнийг бусад нэр төрөлд багтсан гэж үзнэ. Нэр төрөл бүрээр үнэ өгөгдсөн эсэхээс үл хамааран хуваарь болгоны нийт дүн болон нэгдсэн нийт дүнд гэрээний дагуу гүйцэтгэгдэх байгууламжийн нийт үнэ багтсан гэж үзнэ.
9. Захиалагч төлбөр хийх эсвэл хэсэгчилэн төлбөр хийх зорилгоор, эсвэл өөр хувилбараар нэхэмжлэл хүлээн авч төлбөр хийх болон бусад шалтгаанаар гүйцэтгэгчээс үнийн хуваарьт багтсан нийт дүнг задаргаа хийж өгөх хүсэлт гаргавал гүйцэтгэгч үнийн задаргааг гаргаж өгөх ёстой.

## Үнийн хуваарь

**Хуваарь №. 1. Гадаадаас нийлүүлэх байгууламж, тоног төхөөрөмж болон дагалдах шаардлагатай сэлбэгүүд**

нэр төрөл	тайлбар	Код	Тоо хэмжээ	Нэгжийн үнэ	Нийт Үнэ
			э	CIF	(1) x (2)
			(1)	(2)	
Нийт (Хуваарь № 5 Нэгдсэн дүнд оруулна)					

Код	Улс

Тендерт оролцогчийн нэр \_\_\_\_\_

Тендерт оролцогчийн гарын үсэг \_\_\_\_\_

**Хуваарь №. 2. Дотоодоос нийлүүлэх байгууламж, тоног төхөөрөмж болон дагалдах шаардлагатай сэлбэгүүд**

Нэр төрөл	Тайлбар	Тоо хэмжээ	Нэгжийн үнэ <sup>1</sup>	Нийт үнэ <sup>1</sup>
		(1)	EXW (2)	(1) x (2)
Нийт (Хуваарь №. 5 Нэгдсэн дүнд оруулна)				
			<p>Тендерт оролцогчийн нэр _____ _____</p> <p>Тендерт оролцогчийн гарын үсэг _____ _____</p>	

<sup>1</sup> ТШӨХ-ийн Хүснэгтэд төлбөрийн валютын төрлийг 1 үе шаттай тендерийн хувьд ТООЗ-ын 12.1-н дагуу, 2 үе шаттай тендерийн хувьд ТООЗ-ын 23.1(б)-д заасны дагуу оруулна.

**Хуваарь № 3 Байгууламжийн зураг төсөл боловсруулах үйлчилгээ**

Нэр төрөл	Тайлбар	Тоо хэмжээ	Нэгжийн үнэ <sup>1</sup>	Нийт үнэ <sup>1</sup>
			Дотоодын мөнгөний нэгжийн эзлэх хувь	
		(1)	(2)	(1) x (2)
ДҮН (Хуваарь № 5-ын НИЙТ ДҮН-д оруулна)				
			Тендерт оролцогчийн нэр _____	
			Тендерт оролцогчийн гарын үсэг _____	

<sup>1</sup> ТШӨХ-ийн Хүснэгтэд төлбөрийн валютын төрлийг 1 үе шаттай тендерийн хувьд ТӨӨЗ-ын 12.1-н дагуу, 2 үе шаттай тендерийн хувьд ТӨӨЗ-ын 23.1(б)-д заасны дагуу оруулна.

*[Анхааруулга: Энэ хуваарь зөвхөн Хуваарь №2-т заасан зүйлсэд хамаарна. Хэрэв тээвэрлэлтийн хүлээн авагч газар нь ажил гүйцэтгэгдэх газар мөн бол Хуваарь № 1-д заасан зүйлсийн тээвэрлэлтийг СІР нөхцлөөр гүйцэтгэх ба энэ хуваарьт*



<sup>1</sup> ТШӨХ-д төлбөрийн валютын төрлийг 1 үе шаттай тендерийн хувьд ТООЗ-ын 12.1-н дагуу, 2 үе шаттай тендерийн хувьд ТООЗ-ын 23.1(б)-д заасны дагуу оруулна.

### Хуваарь № 5. НИЙТ ДҮН

№	Тайлбар	Нийт үнэ <sup>1</sup>	
		Гадаад	Дотоод
	<p>Хуваарь № 1. Гадаадаас нийлүүлэх байгууламж, тоног төхөөрөмж болон шаардлагатай дагалдах сэлбэгүүд</p> <p>Хуваарь № 2. Дотоодоос нийлүүлэх байгууламж, тоног төхөөрөмж болон шаардлагатай дагалдах сэлбэгүүд</p> <p>Хуваарь № 3 Дотоодын тээвэрлэлт, Даатгал ба бусад үйлчилгээ [дотоодын татварыг нэгтгэсэн]</p> <p>Хуваарь № 4 Суурилуулалтын ажил</p>		
ДҮН (Тендерийн маягтад оруулна)			
		<p>Тендерт оролцогчийн нэр _____</p> <p>Тендерт оролцогчийн гарын үсэг _____</p>	

<sup>1</sup> ТШӨХ-д төлбөрийн валютын төрлийг 1 үе шаттай тендерийн хувьд ТӨӨЗ-ын 12.1-н дагуу, 2 үе шаттай тендерийн хувьд ТӨӨЗ-ын 23.1(б)-д заасны дагуу оруулна.

**Хуваарь №. 6 Санал болгож буй сэлбэгүүд**

№	Тайлбар	Тоо хэмжээ (1)	Нэгжийн үнэ		Нийт үнэ (1) x (2) эсвэл (3)
			CIP (гадаадаас нийлүүлэх сэлбэг) (2)	EXW (дотоодоос нийлүүлэх элбэг) (3)	
<p align="center">Тендерт оролцогчийн нэр _____</p> <p align="center">Тендерт оролцогчийн гарын үсэг _____</p>					

## 2. ТЕНДЕРИЙН БАТАЛГААНЫ МАЯГТ (БАНКНЫ БАТАЛГАА)

### *[Захиалагч байгууллагын нэр]*

*[Тендерт оролцогчийн нэр]* (цаашид “Тендерт оролцогч” гэх) нь *[Тендер шалгаруулалтын нэр]* бараа нийлүүлэхээр тендер (цаашид “Тендер” гэх) санал болгосонтой ХОЛБОГДУУЛАН,

Энэхүү баталгаагаар *[Банкны нэр]* (цаашид “Банк” гэх) нь *[захиалагчийн нэр]* (цаашид “захиалагч” гэх)-ийн өмнө нийт *[мөнгөн дүн]*-ийн<sup>3</sup> төлбөр хийх үүрэг хүлээж баталгаа гаргаж байна.

Төлбөр хийх үүрэг нь дор дурдсан нөхцөлд үүснэ. Үүнд:

- Тендерийг нээсний дараа тендерийн маягтад заасан тендер хүчинтэй байх хугацаа дуусахаас өмнө тендерт оролцогч өөрийн тендерийг буцааж авсан;
- Захиалагч тендер хүчинтэй байх хугацаанд багтаж гэрээ байгуулах эрх олгосон үед тендерт оролцогч
  - (а) тендерт оролцогчдод өгөх зааварчилгааны дагуу гэрээ байгуулаагүй бол;
  - (б) тендерт оролцогчдод өгөх зааварчилгааны дагуу гүйцэтгэлийн баталгааг ирүүлээгүй бол;
  - (в) тендерт оролцогчдод өгөх зааварчилгааны дагуу хийгдсэн тендерийн үнийн алдааны залруулгыг хүлээн зөвшөөрөөгүй бол.
- Төсвийн асуудал эрхэлсэн төрийн захиргааны төв байгууллага тендерт оролцогчийн гаргасан гомдлыг үндэслэлгүй гэж шийдвэрлэсэн.

Энд тодорхойлогдсон нөхцөлүүдийн аль нэг нь үүссэнийг дурдаж төлбөр хийх тухай захиалагчийн анхны шаардлагыг бичгээр хүлээн авсан даруй төлбөрийг үл маргалдах журмаар хийнэ. Төлбөр төлөх шаардлагын хэмжээ нь дээр заасан мөнгөн дүнгээс хэтрэхгүй ба төсвийн асуудал эрхэлсэн төрийн захиргааны төв байгууллага тендерт оролцогчийн гаргасан гомдлыг үндэслэлгүй гэж шийдвэрлэсэн тохиолдолд 20 сая хүртэл төгрөг байна.

Энэхүү баталгаа нь тендер хүчинтэй байх хугацаанаас хойш 28 хоногийн дотор буюу **[огноог оруул]** хүртэл хүчинтэй. Захиалагч баталгаатай холбогдсон аливаа шаардлагыг энэ хугацаанд багтаж банкинд мэдэгдэх ёстой.

Та бүхнийг хүндэтгэсэн,

---

<sup>3</sup> Баталгааны дүнг тендерийн, эсхүл захиалагч хүлээн зөвшөөрөх чөлөөтэй хөрвөх валютаар илэрхийлж, үсгээр болон тоогоор заана. Баталгааний мөнгөн дүн нь ТӨӨЗ-ны 18.1-д заасантай ижил байна.

Банкны эрх бүхий албан тушаалтны гарын үсэг

Албан тушаал, нэр \_\_\_\_\_

Банкны тамга

Огноо: \_\_\_\_\_

Хаяг: \_\_\_\_\_

### 3. ТЕНДЕРИЙН БАТАЛГААНЫ МАЯГТ (ЗАСГИЙН ГАЗРЫН БОНДЫН БАТАЛГАА)

#### *[Захиалагч байгууллагын нэр]*

*[Тендерт оролцогчийн нэр]* (цаашид “Тендерт оролцогч” гэх) нь *[Тендер шалгаруулалтын нэр]* бараа нийлүүлэхээр тендер (цаашид “Тендер” гэх) санал болгосонтой ХОЛБОГДУУЛАН,

Энэхүү баталгаагаар *[Хөрөнгийн бирж]* (цаашид “Бирж” гэх) нь *[захиалагчийн нэр]* (цаашид “захиалагч” гэх)-ийн өмнө нийт *[мөнгөн дүн]*-ийн<sup>4</sup> төлбөр хийх үүрэг хүлээж тендерт оролцогчийн засгийн газрын бондыг<sup>5</sup> үндэслэн баталгаа гаргаж байна.

Төлбөр хийх үүрэг нь дор дурдсан нөхцөлд үүснэ. Үүнд:

тендерийг нээсний дараа тендерийн маягтад заасан тендер хүчинтэй байх хугацаа дуусахаас өмнө тендерт оролцогч өөрийн тендерийг буцааж авсан;

захиалагч тендер хүчинтэй байх хугацаанд багтаж гэрээ байгуулах эрх олгосон үед тендерт оролцогч:

- (а) тендерт оролцогчдод өгөх зааварчилгааны дагуу гэрээг байгуулаагүй бол;
- (б) тендерт оролцогчдод өгөх зааварчилгааны дагуу гүйцэтгэлийн баталгааг ирүүлээгүй бол;
- (в) тендерт оролцогчдод өгөх зааварчилгааны дагуу хийгдсэн тендерийн үнийн алдааны залруулгыг хүлээн зөвшөөрөөгүй бол.

- Төсвийн асуудал эрхэлсэн төрийн захиргааны төв байгууллага тендерт оролцогчийн гаргасан гомдлыг үндэслэлгүй гэж шийдвэрлэсэн.

Энд тодорхойлогдсон нөхцөлүүдийн аль нэг нь үүссэнийг дурдаж төлбөр хийх тухай захиалагчийн анхны шаардлагыг бичгээр хүлээн авсан даруй Засгийн газрын бондыг үл маргалдах журмаар шилжүүлнэ. Засгийн газрын бонд шилжүүлэх шаардлагын хэмжээ нь дээр заасан мөнгөн дүнгээс хэтрэхгүй ба төсвийн асуудал эрхэлсэн төрийн захиргааны төв байгууллага тендерт оролцогчийн гаргасан гомдлыг үндэслэлгүй гэж шийдвэрлэсэн тохиолдолд 20 сая хүртэл төгрөг байна.

Энэхүү баталгаа нь тендер хүчинтэй байх хугацаанаас хойш 28 хоногийн дотор ***[огноог оруул]*** хүртэл хүчинтэй. Захиалагч баталгаатай холбогдсон аливаа шаардлагыг энэ хугацаанд багтаж банкинд мэдэгдэх ёстой.

Та бүхнийг хүндэтгэсэн,

<sup>4</sup> Баталгааны дүнг тендерийн, эсхүл захиалагч хүлээн зөвшөөрөх чөлөөтэй хөрвөх валютаар илэрхийлж, үсгээр болон тоогоор заана. Энэ дүн нь ТООЗ-ны 18.1-д заасантай ижил байна.

<sup>5</sup> Засгийн газрын бондын эргэн төлөгдөх хугацаа нь тендер нээх өдрөөс хойш 3-аас доошгүй сарын дараа байна.

Банк/Биржийн эрх бүхий албан тушаалтны гарын үсэг

\_\_\_\_\_

Албан тушаал, нэр

\_\_\_\_\_

тамга

\_\_\_\_\_ Банк/Биржийн

Огноо: \_\_\_\_\_

Хаяг: \_\_\_\_\_

\_\_\_\_\_

**ГЭРЭЭ БАЙГУУЛАХ ЭРХ ОЛГОХ ТУХАЙ МЭДЭГДЭЛ**  
(Захиалагчийн албан бичгийн хэвлэмэл хуудсан дээр бичнэ)

***Гэрээ байгуулах эрх олгох тухай мэдэгдэлийг бичих санамж***

*Тендерт оролцогчдод өгөх зааварчилгааны 32 дугаар зүйлд заасны дагуу гэрээ байгуулах эрх олгох тухай мэдэгдэл нь хэлцэл хийгдсэн гэж үзэх үндэслэл болно. Захиалагч энэхүү гэрээ байгуулах эрх олгох тухай мэдэгдлийг зөвхөн шалгарсан тендерт оролцогчид илгээнэ.*

[огноо]

[Гүйцэтгэгчийн нэр]-ийн дарга \_\_\_\_\_ Танаа,

Гэрээ байгуулах эрх олгох тухай

**[Гэрээний тусгай нөхцөлд заасан тендер шалгаруулалт/ гэрээний нэр ба дугаар]-ыг [гэрээний үнийг тоогоор болон үсгээр] гүйцэтгэхээр [огноо]-нд ирүүлсэн танай тендерийг тендерт оролцогчдод өгөх зааварчилгаанд тусгасны дагуу залруулга, тохируулга<sup>6</sup> хийсэн байдлаар манай байгууллага хүлээн зөвшөөрснийг мэдэгдье.**

Энэхүү мэдэгдлийг хүлээн авснаас хойш **[тоо]**<sup>7</sup> хоногийн дотор гэрээний маягтад гарын үсэг зурж ирүүлнэ үү.

Шаардлага хангасан гүйцэтгэлийн баталгааг энэхүү мэдэгдэл хүлээн авснаас хойш 21 хоногийн дотор ирүүлээгүй нь гэрээ байгуулах эрхийг хүчингүй болгох үндэслэл болно.

Гэрээний маягт, нөхцөлүүдийг хавсаргав.

Захиалагч байгууллагын  
нэр: \_\_\_\_\_

Эрх бүхий албан тушаалтны гарын үсэг,  
тамга: \_\_\_\_\_

Албан тушаал, нэр:  
\_\_\_\_\_

Хаяг: \_\_\_\_\_

—

<sup>6</sup> Шаардлагагүй бол “залруулга”, эсхүл “тохируулга” гэснийг арилгана. Дараагийн хуудасны “Гэрээний жишиг маягтын санамж”-ийг үз.

<sup>7</sup> Тендерт оролцогчид өгөх зааварчилгааны 33.2-т бичсэн тоотой ижил байна.



## ГЭРЭЭНИЙ МАЯГТ<sup>8</sup>

### Гэрээний жишиг маягтыг бөглөх санамж

Алдаа залруулах (тендерт оролцогчдод өгөх зааварчилгааны 27 дугаар зүйл), үнэлгээний үед үнийн тохируулга хийх (тендерт оролцогчдод өгөх зааварчилгааны 16.8; гэрээний ерөнхий нөхцөлийн 44 дүгээр зүйл), хувилбарт тендер сонгох (тендерт оролцогчдод өгөх зааварчилгааны 14), материаллаг бус зөрүүг (тендерт оролцогчдод өгөх зааварчилгааны 27.3 дугаар зүйл) хүлээн зөвшөөрсний улмаас тендерт хийсэн аливаа залруулга, нэмэлт өөрчлөлт болон голлох мэргэжилтэн, туслан гүйцэтгэгч, хуваарийн өөрчлөлт гэх мэт харилцан тохиролцож гэрээний нөхцөлд оруулсан өөрчлөлтүүд нь гэрээний салшгүй хэсэг болно.

МАЯГТ № ГМ-1

### БАТЛАВ.

#### ЗАХИАЛАГЧ

#### ГҮЙЦЭТГЭГЧ

\_\_\_\_\_

(Тамга, тэмдэг)

\_\_\_\_\_

(Тамга, тэмдэг)

\_\_\_\_\_

(Гарын үсэг)

\_\_\_\_\_

(Гарын үсэг)

\_\_\_\_\_

(Албан тушаал)

\_\_\_\_\_

(Албан тушаал)

### **[Тендер шалгаруулалт/гэрээний нэр] гэрээ.**

Дугаар № [Тендер шалгаруулалт/гэрээний дугаар]

..... хот/аймаг

Нэг талаас **[захиалагчийн нэр]** (цаашид “захиалагч” гэх), нөгөө талаас **[гүйцэтгэгчийн хот, улс, гүйцэтгэгчийн нэр]** (цаашид “гүйцэтгэгч” гэх) дараах зүйлийг харилцан тохиролцож \_\_\_\_\_ оны \_\_\_ сарын \_\_\_\_-ний өдөр энэхүү ГЭРЭЭГ (цаашид “гэрээ” гэх) байгуулав.

1. Монгол Улсын Иргэний, барилгын болон бусад хууль тогтоомжийн дагуу инженерийн хийцтэй барилга байгууламж барих, засварын ажил гүйцэтгэх, тоног төхөөрөмж суурилуулахтай холбогдон захиалагч, гүйцэтгэгчийн хооронд үүсэх харилцааг зохицуулах, харилцан хүлээх үүрэг, хариуцлагыг тогтооход энэхүү гэрээний зорилго оршино.
2. Захиалагч нь **[гэрээний нэр, дугаар]**-г (цаашид “ажил” гэх) **[гэрээний үнийг тоогоор болон үсгээр]** (цаашид “гэрээний үнэ” гэх) гүйцэтгэхээр ирүүлсэн гүйцэтгэгчийн тендерийг үүгээр хүлээн зөвшөөрөв. Гэрээний үнэ буюу ажлын нийт төсөвт өртөг нь санхүүжилтийн нийт гүйцэтгэл болно.
3. Гэрээний нийт дүн: \_\_\_\_\_ төгрөг. Үүнээс :

<sup>8</sup> Гэрээ байгуулах үед үүнийг хасна.

- Төвлөрсөн төсвөөс: 200.... онд: \_\_\_\_\_ төгрөг; 200.... онд: \_\_\_\_\_ төгрөг;
- Орон нутгийн төсвөөс: 200.... онд: \_\_\_\_\_ төгрөг; 200.... онд: \_\_\_\_\_ төгрөг;
- Өөрийн хөрөнгө: 200.... онд: \_\_\_\_\_ төгрөг; 200.... онд: \_\_\_\_\_ төгрөг.
4. Гүйцэтгэгч нь \_\_\_\_\_ байршилтай \_\_\_\_\_ хүчин чадал бүхий \_\_\_\_\_ ам.метр талбай / \_\_\_\_\_ шоо метр эзлэхүүн/-тай, \_\_\_\_\_ суурь, \_\_\_\_\_ хана, \_\_\_\_\_ хучилттай, \_\_\_\_\_ давхар \_\_\_\_\_ барилга угсралт /барилгын засвар, тоног төхөөрөмж суурилуулах/-ын ажлыг \_\_\_\_\_ инженерийн шугам сүлжээ /дулаан, цахилгаан, цэвэр, бохир усан хангамж/, \_\_\_\_\_ туслах барилга /бусад ажил/-ын хамт \_\_\_\_\_ оны \_\_\_\_\_ дугаар сарын \_\_\_\_\_-ны өдөр эхэлж, \_\_\_\_\_ оны \_\_\_\_\_ дугаар сарын \_\_\_\_\_-ны өдөр ашиглалтад оруулна.
5. Дор дурдсан баримт бичиг нь гэрээний хэсэг болно (цаашид “гэрээний баримт бичиг” гэх). Үүнд:
- Гэрээ байгуулах эрх олгох тухай мэдэгдэл;
  - Бусад шаардлагатай баримт бичиг<sup>9</sup>;
  - Тендер;
  - Гэрээний тусгай нөхцөл;
  - Гэрээний ерөнхий нөхцөл;
  - Техникийн тодорхойлолт;
  - Зураг;
  - Гүйцэтгэгчийн ирүүлсэн үе шатны ажлын хуваарь<sup>10</sup>;
  - Санхүүжилтийн хуваарь;
  - Ажил гүйцэтгэх хуваарь.
- Гэрээ нь энд дурдсан ажлыг гүйцэтгэх талаарх талуудын хоорондын эцсийн тохиролцоо болох ба урьд өмнө үйлдсэн бүх хэлцлийг орлоно. Хэрэв гэрээний баримт бичгүүд хоорондоо зөрчилдвөл дээр дурдсан дарааллын дагуу ач холбогдол өгч шийдвэрлэнэ.
6. Захиалагч, гүйцэтгэгч нь гэрээний ерөнхий болон тусгай нөхцөлд заасан эрх, үүрэг, хариуцлагыг хүлээнэ.
7. Гүйцэтгэгч нь гэрээний дагуу захиалагчийн төлөх төлбөрийг үндэслэн энэхүү гэрээний бүх нөхцөл, болзолд нийцүүлэн энд заасан ажлыг гүйцэтгэж, зөрчил, гологдол арилгах үүрэг хариуцлагыг хүлээж байна.
8. Захиалагч нь гэрээний дагуу гүйцэтгэгчийн хийх ажил болон зөрчил, гологдол арилгах үйлчилгээг үндэслэн гэрээний төлбөрийг гүйцэтгэгчид төлөх үүрэг хариуцлага хүлээж байна.
9. Гэрээнд холбогдох асуудлаар талууд албан бичгээр болон утсан холбоогоор харилцана.

#### ЗАХИАЛАГЧИЙГ ТӨЛӨӨЛЖ:

#### ГҮЙЦЭТГЭГЧИЙГ ТӨЛӨӨЛЖ:

[Албан тушаал, нэр]

[Гарын үсэг] \_\_\_\_\_

[Албан тушаал, нэр]

[Гарын үсэг] \_\_\_\_\_

<sup>9</sup> Хоёр тал харилцан тохиролцож гэрээний нөхцөлд оруулсан зайлшгүй шаардлагатай нэмэлт, өөрчлөлтүүд.

<sup>10</sup> Нэгж үнийн гэрээнд “үе шатны ажлын хуваарь” гэснийг “ажлын тоо хэмжээ” гэж солино.

ТАМГА

[Захиалагчийн хаяг]  
[Утас/факсын дугаар]  
[Харилцагч банкны нэр, дансны дугаар]

ТАМГА

[Захиалагчийн хаяг]  
[Утас/факсын дугаар]  
[Харилцагч банкны нэр, дансны дугаар]

## ГЭРЭЭНИЙ МАЯГТ<sup>11</sup>

### Гэрээний жишиг маягтыг бөглөх санамж

Алдаа залруулах (тендерт оролцогчдод өгөх зааварчилгааны 27 дугаар зүйл), үнэлгээний үед үнийн тохируулга хийх (тендерт оролцогчдод өгөх зааварчилгааны 16.8; гэрээний ерөнхий нөхцөлийн 44 дүгээр зүйл), хувилбарт тендер сонгох (тендерт оролцогчдод өгөх зааварчилгааны 14), материаллаг бус зөрүүг (тендерт оролцогчдод өгөх зааварчилгааны 27.3 дугаар зүйл) хүлээн зөвшөөрсний улмаас тендерт хийсэн аливаа залруулга, нэмэлт өөрчлөлт болон голлох мэргэжилтэн, туслан гүйцэтгэгч, хуваарийн өөрчлөлт гэх мэт харилцан тохиролцож гэрээний нөхцөлд оруулсан өөрчлөлтүүд нь гэрээний салшгүй хэсэг болно.

МАЯГТ № ГМ-1

### БАТЛАВ.

#### ЗАХИАЛАГЧ

\_\_\_\_\_

(Тамга, тэмдэг)

\_\_\_\_\_

(Гарын үсэг)

\_\_\_\_\_

(Албан тушаал)

#### ГҮЙЦЭТГЭГЧ

\_\_\_\_\_

(Тамга, тэмдэг)

\_\_\_\_\_

(Гарын үсэг)

\_\_\_\_\_

(Албан тушаал)

1. Нэг талаас **[захиалагчийн нэр]** (цаашид “захиалагч” гэх), нөгөө талаас **[гүйцэтгэгчийн хот, улс, гүйцэтгэгчийн нэр]** (цаашид “гүйцэтгэгч” гэх) дараах зүйлийг харилцан тохиролцож оны \_\_\_ сарын \_\_\_-ний өдөр энэхүү ГЭРЭЭГ (цаашид “гэрээ” гэх) байгуулав.

2. Захиалагч байгууламжийн **[байгууламжуудын жагсаалт]** (“байгууламжууд”) зураг төсөл гаргах, үйлдвэрлэх, шалгах, хүргэх, суурилуулах, дуусгавар болгон хүлээлгэн өгөх ажил гүйцэтгүүлэхтэй холбогдон захиалагч, гүйцэтгэгчийн хооронд үүсэх харилцааг зохицуулах, харилцан хүлээх үүрэг, хариуцлагыг тогтооход энэхүү гэрээний зорилго оршино.

3. Захиалагч нь **[гэрээний нэр, дугаар]**-г (цаашид “ажил” гэх) **[гэрээний үнийг тоогоор болон үсгээр]** (цаашид “гэрээний үнэ” гэх) гүйцэтгэхээр ирүүлсэн гүйцэтгэгчийн тендерийг үүгээр хүлээн зөвшөөрөв. Гэрээний үнэ буюу ажлын нийт төсөвт өртөг нь санхүүжилтийн нийт гүйцэтгэл болно.

4. Гэрээний нийт дүн: \_\_\_\_\_ төгрөг. Үүнээс :

<sup>11</sup> Гэрээ байгуулах үед үүнийг хасна.

Төвлөрсөн төсвөөс: 200.... онд: \_\_\_\_\_төгрөг; 200.... онд:  
\_\_\_\_\_төгрөг;  
Орон нутгийн төсвөөс: 200.... онд: \_\_\_\_\_төгрөг; 200.... онд:  
\_\_\_\_\_төгрөг;  
Өөрийн хөрөнгө:200.... онд: \_\_\_\_\_төгрөг; 200.... онд: \_\_\_\_\_төгрөг.

5. Гүйцэтгэгч нь \_\_\_\_\_ байршилтай  
\_\_\_\_\_ хүчин чадал бүхий \_\_\_\_\_ ам.метр талбай / \_\_\_\_\_ шоо  
метр эзлэхүүн/-тай, \_\_\_\_\_ суурь, \_\_\_\_\_  
хана, \_\_\_\_\_ хучилттай, \_\_\_\_\_ давхар  
\_\_\_\_\_ барилга угсралт /байгууламж, тоног төхөөрөмж  
суурилуулах/-ын ажлыг \_\_\_\_\_ инженерийн шугам сүлжээ /дулаан, цахилгаан,  
цэвэр, бохир усан хангамж/, \_\_\_\_\_ туслах ажил /бусад  
ажил/-ын хамт \_\_\_\_\_ оны \_\_\_\_\_ дугаар сарын \_\_\_\_\_-ны өдөр эхэлж, \_\_\_\_\_ оны \_\_\_\_\_  
дугаар сарын \_\_\_\_\_-ны өдөр ашиглалтад оруулна.

6. Захиалагч, гүйцэтгэгч нь гэрээний ерөнхий болон тусгай нөхцөлд  
заасан эрх, үүрэг, хариуцлагыг хүлээнэ.

7. Гүйцэтгэгч нь гэрээний дагуу захиалагчийн төлөх төлбөрийг үндэслэн  
энэхүү гэрээний бүх нөхцөл, болзолд нийцүүлэн энд заасан ажлыг гүйцэтгэж,  
зөрчил, гологдол арилгах үүрэг хариуцлагыг хүлээж байна.

8. Захиалагч нь гэрээний дагуу гүйцэтгэгчийн хийх ажил болон зөрчил,  
головдол арилгах үйлчилгээг үндэслэн гэрээний төлбөрийг гүйцэтгэгчид төлөх  
үүрэг хариуцлага хүлээж байна.

9. Гэрээнд холбогдох асуудлаар талууд албан бичгээр болон утсан  
холбоогоор харилцана.

Гүйцэтгэгч дараахь нөхцөлөөр уг ажлыг гүйцэтгэнэ.

## **1. Гэрээний баримт бичгүүд**

### **1.1 Гэрээний баримт бичгүүд (ГЕН-ийн 2-р зүйл)**

Дараахь баримт бичгүүд захиалагч гүйцэтгэгч хоёрын  
хоорондын гэрээний бүрэлдэхүүн хэсэг бөгөөд бүрдүүлэгч  
бүх баримт бичгүүд нь гэрээний салшгүй хэсэг байна. Үүнд:

- (а) Энэхүү гэрээ ба түүний хавсралтууд
- (б) Гүйцэтгэгчийн ирүүлсэн тендер ба үнийн хуваарь
- (в) Гэрээний тусгай нөхцөлүүд
- (г) Гэрээний ерөнхий нөхцөлүүд
- (д) Техникийн тодорхойлолтууд ба зураг схем
- (е) Журмууд (жагсаалт)
- (ё) Энд нэмэгдэх бусад баримт бичгүүд

Гэрээ нь энд дурдсан ажлыг гүйцэтгэх талаарх талуудын  
хоорондын эцсийн тохиролцоо болох ба урьд өмнө үйлдсэн бүх  
хэлцлийг орлоно. Хэрэв гэрээний баримт бичгүүд хоорондоо  
зөрчилдвөл дээр дурдсан дарааллын дагуу ач холбогдол өгч  
шийдвэрлэнэ.

## 1.2 Нэр томъёо (ГЕН- 1)

Томоор бичсэн үгнүүд, нэр томъёонууд нь ГЕН-д заасантай адил утгатай.

## 2. Гэрээний үнэ ба төлбөрийн нөхцөл

### 2.1 Гэрээний үнэ (ГЕН -11)

Захиалагч гүйцэтгэгчийн гэрээний үүргийн гүйцэтгэлийг нь харгалзан үзэж гэрээний үнийг төлнө. Гэрээний нийт үнэ: *[гадаад валютын дүнг үсгээр], [дүнг тоогоор]* Үнийн хуваарь № 5-д заасан (Нийт дүн), эсвэл *[дотоодын валютын дүнг бичгээр], [дүнг тоогоор]*, болон гэрээний нөхцөлийн дагуу тодорхойлсон бусад дүнгийн нийлбэр байна.

### 2.2 Төлбөрийн нөхцөл (ГЕН-12)

Гүйцэтгэгчид төлөх төлбөрийн нөхцөл, журмуудыг холбогдох хавсралтанд (Төлбөрийн нөхцөл ба журмууд) заасан.

Үнийн хуваарь № 1 дагуу төлөх үнэнд ГЕН-ийн 11.2-ын дагуу эсвэл үнийн тохируулга хийвэл захиалагч гэрээний үнийг холбогдох тохируулгын дагуу өөрчилж болно.

*[Захиалагч Үнийн хуваарь № 2-т заасан төлбөрт адил заалт оруулж болно.]*

## 3. Гэрээ хүчин төгөлдөр болох ба дуусгавар болгох хугацаа

### 3.1 Гэрээ хүчин төгөлдөр болох өдөр (ГЕН-1 )

Байгууламжийг дуусгавар болгох хугацаа нь дараахь нөхцөлүүдийг бүрэн хангаж дууссан өдрөөр тодорхойлогдоно:

- (а) Захиалагч гүйцэтгэгч хоёр энэхүү гэрээг хүлээн зөвшөөрч гарын үсэг зурсан;
- (б) Гүйцэтгэгч захиалагчид гүйцэтгэлийн баталгаа болон урьдчилсан төлбөрийн баталгааг ирүүлсэн ;
- (в) Захиалагч гүйцэтгэгчид урьдчилгаа төлбөр төлсөн

Талууд дээр дурьдсан нөхцөлүүдээс өөрт нь хамаатай нөхцөлүүдийг аль болох боломжит богино хугацаанд биелүүлэх ёстой.

### 3.2 Хэрэв 3.1-д заасан нөхцөлүүд гэрээ байгуулах эрх олгох мэдэгдэл хүргүүлсэн өдрөөс хойш нэг сарын дотор гүйцэтгэгчид үл хамаарах шалтгаанаар биелэгдэхгүй бол талууд гэрээний үнэ болон дуусгавар болгох хугацаа, гэрээний холбогдох нөхцөлүүдэд зохих тохируулгыг харилцан тохиролцож хийж болно.

## 4. Хавсралтууд

### 4.1 Хавсралтын жагсаалтанд орсон хавсралтууд нь гэрээний салшгүй хэсэг байна.

4.2 Гэрээнд аль нэгэн хавсралтыг үзнэ үү гэсэн тайлбар байвал хавсралт нь энэхүү гэрээнд хавсаргагдсан хавсралтыг хэлж байна гэж ойлгоно.

Захиалагч ба Гүйцэтгэгч хоёрын эрх бүхий төлөөлөгчид энэхүү гэрээг хэлэлцэн гарын үсэг зурав.

Хавсралтууд

- Хавсралт 1 Төлбөрийн нөхцөл ба журам
- Хавсралт 2 Үнийн тохируулга
- Хавсралт 3 Даатгалын шаардлага
- Хавсралт 4 Цагийн хуваарь
- Хавсралт 5 Батлагдсан туслан гүйцэтгэгчдийн жагсаалт
- Хавсралт 6 Захиалагчаас гүйцэтгэх ажил ба нийлүүлэх зүйлсийн хэмжээ
- Хавсралт 7 Батлуулах болон хянуулах баримт бичгийн жагсаалт
- Хавсралт 8 Гүйцэтгэлийн баталгаа

**ЗАХИАЛАГЧИЙГ ТӨЛӨӨЛЖ:**

*[Албан тушаал, нэр]*

*[Гарын үсэг]* \_\_\_\_\_

ТАМГА

*[Захиалагчийн хаяг]*

*[Утас/факсын дугаар]*

*[Харилцагч банкны нэр, дансны дугаар]*

**ГҮЙЦЭТГЭГЧИЙГ ТӨЛӨӨЛЖ:**

*[Албан тушаал, нэр]*

*[Гарын үсэг]* \_\_\_\_\_

ТАМГА

*[Захиалагчийн хаяг]*

*[Утас/факсын дугаар]*

*[Харилцагч банкны нэр, дансны дугаар]*

## Хавсралт 1. Төлбөрийн нөхцөл ба журам

Дараахь төлбөрийн нөхцөл, журмуудыг бараа нийлүүлэх ба суурилуулах гэрээнүүдэд хэрэглэхэд тохиромжтой зааварчилгаа байдлаар өгч байна. Хэрэв нэмэлт үнийн хуваарь хэрэглэвэл түүнд тохирсон төлбөрийн нөхцөлүүдийг нэмж өгнө.

ГЕН-ийн 12 дугаар зүйлийн (Төлбөрийн нөхцөл) заалтын дагуу Захиалагч Гүйцэтгэгчид Үнийн хуваарь хэсэгт заасан Төлбөрийн задаргаан дээр үндэслэн заасан байдлаар, дурьдсан удаагийн төлбөрийг хийнэ. Төлбөрийг Тендерт оролцогчийн санал болгосон валютаар хийнэ. Гүйцэтгэгчийн нийлүүлсэн хэсэгчилэн нийлүүлэлтийн төлбөрийн нэхэмжлэлийг хийгдэж байгаа ажлын төлбөр гэж үзнэ.

Төлбөрийн нөхцөл

### Хуваарь №1. Гадаадаас нийлүүлж буй үйлдвэрлэлийн хэрэгсэл ба тоног төхөөрөмжүүд

Гадаадаас нийлүүлэгдэж буй үйлдвэрлэлийн хэрэгсэл, тоног төхөөрөмжийн хувьд дараахь төлбөр хийгдэх ёстой:

Захиалагч нэхэмжлэл ба эргэж татах нөхцөлгүйгээр хийсэн урьдчилгаа төлбөрийн баталгаа хүлээн авсны дараа СІР нөхцөлөөр хийх нийт төлбөрийн арван хувийг (10%) төлнө. Урьдчилгаа төлбөрийн баталгаа нь ажлын талбайд хүлээн авсан үйлдвэрлэлийн хэрэгсэл, тоног төхөөрөмж нэмэгдэх хэмжээгээр хасагдах бөгөөд ингэхдээ тээврийн болон ачаа хүлээн авсан баримт бичгийг нотолгоо болгоно.

Инкотермс-д СИП тодорхойлсон СИП нөхцөлөөр тооцсон нийт үнийн наян хувийг (80%), ачааг тээвэрлэгчид хүргэсний дараа дөчин таван хоногийн дотор буюу ачааны бичиг болон дагалдах баримт бичгүүдийг хүлээн авсны дараа төлнө [*Захиалагч шаардагдах баримт бичгийг тухайлбал, ачааны жагсаалт бичиг, усан замын тээврийн тооцооны хуудас, агаарын тээврийн тооцооны хуудас, төмөр замын ачааны бичиг, авто замын ачааны бичиг, даатгалын гэрчилгээ г.м.-ээр.*].

СИП нөхцөлөөр тооцсон үнийн таван хувийг (5%) Дуусгавар болгох гэрчилгээг олгосны дараа нэхэмжлэл хүлээн авснаас хойш дөчин тав (45) хоногийн дотор.

СИП нөхцөлөөр тооцсон үнийн таван хувийг (5%) Ашиглалтанд хүлээн авсан гэрчилгээг олгосны дараа нэхэмжлэл хүлээн авснаас хойш дөчин тав (45) хоногийн дотор.

### Хуваарь № 2. Захиалагчийн улсын дотоодоос нийлүүлэх үйлдвэрлэлийн хэрэгсэл ба тоног төхөөрөмж

Захиалагчийн улсын дотоодоос худалдан авах үйлдвэрийн хэрэгсэл, тоног төхөөрөмжийн хувьд дараахь төлбөрүүд хийгдсэн байх ёстой:

Захиалагч нэхэмжлэл ба эргэж татах нөхцөлгүйгээр хийсэн урьдчилгаа төлбөрийн баталгаа хүлээн авсны дараа агуулахын үнийн (EXW) нөхцөлөөр хийх нийт төлбөрийн арван хувийг (10%) төлнө. Урьдчилгаа төлбөрийн

баталгаа нь ажлын талбайд хүлээн авсан үйлдвэрлэлийн хэрэгсэл, тоног төхөөрөмж нэмэгдэх хэмжээгээр хасагдах бөгөөд ингэхдээ тээврийн болон ачаа хүлээн авсан баримт бичгийг нотолгоо болгоно.

Нийт үнийн наян хувь буюу Инкотермс-д агуулахын үнэ гэж тодорхойлсон үнийн наян хувийг (80%) ачааг тээвэрлэгчид хүргэсний дараа дөчин таван хоногийн (45) дотор буюу ачааны бичиг болон дагалдах баримт бичгүүдийг хүлээн авсны дараа төлнө [*Захиалагч шаардагдах бичиг баримтыг зааж өгнө тухайлбал, төмөр замын ачааны бичиг, автозамын ачааны бичиг, даатгалын гэрчилгээ гэх мэт.*].

Агуулахын үнийн нөхцөлөөр тооцсон үнийн таван хувийг (5%) Дуусгавар болгох гэрчилгээг олгосны дараа нэхэмжлэл хүлээн авснаас хойш дөчин тав (45) хоногийн дотор.

Агуулахын үнийн нөхцөлөөр тооцсон үнийн таван хувийг (5%) Ашиглалтанд хүлээн авсан гэрчилгээг олгосны дараа нэхэмжлэл хүлээн авснаас хойш дөчин тав (45) хоногийн дотор.

### Хуваарь № 3. Дотоодын тээвэр

Дотоодын тээврийн хөлсийг гадаад болон дотоодын валютаар хуваарилан хийж болох бөгөөд дараахь төлбөрүүдийг хийнэ:

Дотоодын тээврийн нийт үнийн арван хувийг (10%) нэхэмжлэл ба эргэж татах нөхцөлгүйгээр хийсэн урьдчилгаа төлбөрийн баталгаа хүлээн авсны дараа хийнэ. Урьдчилгаа төлбөрийн баталгаа нь ажлын талбайд хүлээн авсан үйлдвэрлэлийн хэрэгсэл, тоног төхөөрөмж нэмэгдэх хэмжээгээр хасагдах бөгөөд ингэхдээ тээврийн болон ачаа хүлээн авсан баримт бичгийг нотолгоо болгоно.

Дотоодын тээврийн нийт үнийн ерөн хувийг (90%) ачааг ажлын талбарт хүлээн авсны дараа нэхэмжлэл хүлээн авснаас хойш дөчин таван (45) хоногийн дотор төлнө.

### Хуваарь № 4. Суурилуулах үйлчилгээ

Суурилуулах үйлчилгээний үнийн хувьд гадаад болон дотоодын валютаар хуваарилан хийж болох бөгөөд дараахь төлбөрүүдийг хийнэ:

Суурилуулах үйлчилгээний нийт үнийн арван хувийг (10%) нэхэмжлэл ба эргэж татах нөхцөлгүйгээр хийсэн урьдчилгаа төлбөрийн баталгаа хүлээн авсаны дараа хийнэ. Урьдчилгаа төлбөрийн баталгаа нь Гүйцэтгэгчийн гүйцэтгэсэн суурилуулах үйлчилгээний хэмжээгээр хасагдах бөгөөд ингэхдээ суурилуулах үйлчилгээний нэхэмжлэлийг нотолгоо болгоно.

Гүйцэтгэлийн хөтөлбөрт заасны дагуу өмнөх сард Гүйцэтгэгчийн гүйцэтгэсэн ажлын үнэлгээний наян хувийг (80%) Гүйцэтгэгчийн өргөдлийг Захиалагчийн эрх бүхий этгээд баталсныг нь нотолгоо болгон нэхэмжлэл хүлээн авснаас хойш дөчин таван хоногийн дотор хийнэ.

Суурилуулах үйлчилгээний нийт үнийн таван хувийг (5%) Гүйцэтгэгчийн сар бүрийн өргөдлийг Захиалагчийн эрх бүхий этгээд баталсныг нь нотолгоо

болгон Дуусгавар болгосон гэрчилгээ олгосны дараа нэхэмжлэл хүлээн авснаас хойш дөчин таван (45) хоногийн дотор хийнэ.

Суурилуулах үйлчилгээний нийт үнийн таван хувийг (5%) Гүйцэтгэгчийн сар бүрийн өргөдлийг Захиалагчийн эрх бүхий этгээд баталсныг нь нотолгоо болгон Ашиглалтанд хүлээн авсан гэрчилгээ олгосны дараа нэхэмжлэл хүлээн авснаас хойш дөчин таван (45) хоногийн дотор хийнэ.

Хэрэв Захиалагч аливаа нэгэн төлбөрийг заасан хугацаанд нь хийж чадахгүй бол Захиалагч Гүйцэтгэгчид төлбөр саатуулсан хугацааны алдангийг *[ялгаатай байвал дотоод болон гадаад валютаар хувь хэмжээг, харьцах ханштай нь хамт зааж өгөх]* төлбөр бүрэн хийгдэх өдөр хүртэл сарын (\_\_\_%) тооцож төлнө.

Төлбөрийн журам

Гэрчилгээ олгох, төлбөр хийхийг хүссэн өргөдөл гаргахдаа дараахь журмыг баримтална:

*Тендерийн баримт бичигт Захиалагч мөрдөх журмуудыг хавсаргасан байна. (маягтууд гэрчилгээнүүдийг оролцуулан).*

## Хавсралт 2. Үнийн тохируулга

Гэрээний хугацаа (Гологдол гэмтлийг арилгах хугацааг оруулахгүйгээр) арван найман (18) сараас хэтэрвэл Гэрээний гүйцэтгэлийн хугацаанд гарсан ажиллах хүч ба материалын үнийн өөрчлөлтийг тусгах зорилгоор Гүйцэтгэгчид төлөх үнэнд тохируулга хийх нь хэвийн үзэгдэл юм. Эдгээр тохиолдолд тендерийн баримт бичгийн энэ Хавсралт 2-т ГЕН-ийн 11.2-ын дагуу заасан ерөнхий томъёог зааж өгнө.

Гэрээний хугацаа арван найман сараас богино эсвэл Үнийн тохируулга хийхгүй гэж заасан бол дараахь заалтуудыг хавсаргаж болохгүй. Харин оронд нь Хавсралт 2-оор Гэрээний хугацаанд үнэ хатуу, тогтмол байна гэдгийг зааж өгнө.

### Үнийн тохируулга хийх жишээ томъёо

Гэрээний дагуу Гүйцэтгэгчид төлөх үнэ нь Гэрээний гүйцэтгэлийн хугацаанд гарсан ажиллах хүч, материалын үнийн өөрчлөлтийг тусгах зорилгоор тохируулга хийхдээ дараахь томъёог ашиглана: үүнд:

$$P_1 = P_0 \times \left( a + b \frac{L_1}{L_0} + c \frac{M_1}{M_0} \right) - P_0$$

$P_1$  = Гүйцэтгэгчид төлөх, тохируулга хийсэн үнэ

$P_0$  = Гэрээний үнэ (суурь үнэ)

$a$  = Гэрээний үнийн ашиг, урсгал зардлыг илэрхийлсэн тогтмол элементүүд ( $a = \underline{\quad}$  %)

$b$  = Гэрээний үнэд ажиллах хүчний үнийн (урьдчилсан байдлаар) эзлэх хувь ( $b = \underline{\quad}$  %)

$c$  = Гэрээний үнэд байгууламж, тоног төхөөрөмжийн үнийн (урьдчилсан байдлаар) эзлэх хувь ( $c = \underline{\quad}$  %)

$L_0, L_1$  = Гарал үүслийн улсын тухайн үйлдвэрлэлийн салбарт хэрэглэгддэг ажиллах хүчний үнийн суурь огнооны өдрийн ба тохируулга хийсэн өдрийн индексүүд тус тус

$M_0, M_1$  = Гарал үүслийн улсын гол түүхий эд материалын үнийн суурь огнооны өдрийн ба тохируулга хийсэн өдрийн индексүүд тус тус

Энэ томъёог ашиглах бүрт  $a, b, c$  гэсэн гурван коэффициентийн нийлбэр үргэлж нэгтэй (1) тэнцүү байх ёстой.

### Үнийн тохируулгад ашиглах нөхцөлүүд

Гүйцэтгэгч суурь огнооны өдрийн ажиллах хүч ба материалын үнийн индексийг эх сурвалжтай нь хамт тендертээ оруулна.

Нэр/Зүйл

Эх сурвалж

Суурь огнооны үнийн индекс

Суурь огноо гэдэг нь тендер хүлээн авах эцсийн өдрөөс өмнөх хорин найман (28) хоногийн огноог хэлнэ.

Тохируулга хийх огноо нь үйлдвэрлэлийн хэрэгсэл эсвэл түүнийг бүрдүүлэгч эд ангийг үйлдвэрлэх эсвэл суурилуулах хугацааны дундаж цэг байна.

Дараахь нөхцөлүүдийг хэрэглэх ёстой. үүнд:

- (а) Үнийн тохируулгыг зөвхөн гэрээний үнийн өөрчлөлт хоёр хувиас илүүгээр ихсэх эсвэл багасах тохиолдолд хэрэглэнэ.
- (б) Гэрээний нөхцөлийн дагуу захиалагч хугацаа сунгаагүй бол анх тогтоосон хүлээлгэн өгөх өдрөөс хойш ямар ч үнийг нэмж болохгүй. Гүйцэтгэгчийн буруугаас болж сул зогссон хугацааг үнийг нэмэгдүүлэхэд оруулан тооцож болохгүй. Харин сул зогссон хугацааг Захиалагч үнийг бууруулан ашиглаж болно.
- (в) Тохируулгын нийт дүн нь (ихсэх буюу багасах) Гэрээний үнийн (\_\_\_%) –тай тэнцүү байх ёстой.
- (г) Хэрэв Гэрээний үнэ  $P_0$ -г илэрхийлсэн валют ажиллах хүч ба/буюу материалын индексийн үнийг илэрхийлсэн гарал үүслийн улсын валютаас ялгаатай бол гэрээний үнэнд тохируулга хийхдээ алдаа гаргахаас сэргийлэн алдааг засах хүчин зүйлсийг ашиглана. Алдаа засах хүчин зүйлс гэдэг нь дээр дурьдсан суурь огноо ба тохируулга хийх огноо хоёрын хоорондох хугацаан дахь валютын ханшны өөрчлөлттэй уялдан гарна.
- (д) Гүйцэтгэгчид урьдчилгаа төлбөр хэлбэрээр төлсөн гэрээний үнийн хэсэгт үнийн өөрчлөлтийг тооцохгүй.

*Санамж: Хэд хэдэн эх сурвалжаас нийлүүлт болон суурилуулах үйлчилгээ хийгдэх цогцолбор хэлбэрийн томоохон үйлдвэрлэлийн хэрэгслийн нийлүүлэлт, суурилуулалтанд Гүйцэтгэгчийн тоног төхөөрөмжийн ашиглалтыг оруулан тооцох боломжтой бүлэг томъёог ашиглах зайлшгүй шаардлага гарах тохиолдол байдаг.*

### Хавсралт 3. Даатгалын шаардлага

Тендерийн баримт бичгийг гаргахаас өмнө Захиалагч дэлгэрэнгүй шаардлагыг гаргасан байна. Захиалагч Гэрээний ямар нэгэн даатгалыг өөрөө хариуцан хийлгэвэл шаардлагатай мэдээллийг нь мөн гаргаж өгөх ёстой.

#### Гүйцэтгэгчийн хийлгэх даатгал

ГЕН-ийн 34-р заалтын дагуу Гүйцэтгэгч Гэрээний гүйцэтгэлийн хугацаанд дор дурьдсан даатгалуудад, дурьдсан дүнгээр, хасагдах болон бусад заасан нөхцөлөөр нь, өөрийн зардлаар даатгуулан түүнийг хүчин төгөлдөр байлгах үүрэгтэй. Даатгагчийн нэр хаяг болон даатгалын гэрээний маягыг Захиалагч батлах бөгөөд шалтгаангүйгээр саатуулж болохгүй.

##### (а) Ачааны даатгал

Нийлүүлэгч болон үйлдвэрлэгчийн ажлын байр ба агуулахаас ажлын талбай дахь Байгууламж (сэлбэг хэрэгслийг оролцуулан) хүртэл эсвэл Гүйцэтгэгч ба туслан гүйцэтгэгчээс ажлын талбай дахь барилгын тоног төхөөрөмжид зориулан илгээсэн ачааны хохирлыг нөхөх даатгал

<u>Дүн</u>	Хасагдах хязгаар ...хүртэл <i>[төгрөг эсвэл валют]</i>	Даатгагдсан талууд <i>[нэрс]</i>	...Нээс <i>[ачих газар] [хүрэх газар]</i>
------------	--	-------------------------------------	--

##### (б) Суурилуулалтын бүх эрсдэлийн даатгал

Байгууламжийг дуусгавар болгох хугацаанаас өмнө Ажлын талбай дээрх Байгууламжид учирсан биет хохирол, баталгааны хугацааг нь сунгасан Байгууламжийн Гологдол, гэмтлийг арилгах хугацаанд Гүйцэтгэгчийг ажлын талбай дээр Гологдол гэмтлийг арилгах зорилгоор байрлаж байх үед нь учирсан хохирол эвдрэлийг нөхөх зорилготой.

<u>Дүн</u>	Хасагдах хязгаар ...хүртэл <i>[төгрөг эсвэл валют]</i>	Даатгагдсан талууд <i>[нэрс]</i>	...Нээс <i>[ачих газар] [хүрэх газар]</i>
------------	--	-------------------------------------	--

#### Гуравдагч этгээдийн хариуцлагын даатгал

Байгууламжийг нийлүүлэх, угсрах үйл ажиллагаатай холбоотойгоор гуравдагч этгээдийн (Захиалагчдын ажилтнуудыг оруулан) үйлдэлээс болж учирсан бие эрхтэн гэмтэж бэртэх, амь нас хохирох эсвэл эд хөрөнгийн (Захиалагчийн эд хөрөнгө, түүний дотор Байгууламжийн Захиалагч хүлээн авсан хэсгүүдийг оролцуулан) хохирлын даатгал орно.

<u>Дүн</u>	Хасагдах хязгаар ...хүртэл	Даатгагдсан талууд	...Нээс
------------	-------------------------------	--------------------	---------

*[төгрөг эсвэл валют]  
газар]*

*[нэрс] [ачих газар] [хүрэх*

- (в) Автомашины хариуцлагын даатгал  
Байгууламжийг нийлүүлж, суурилуулахтай холбоотойгоор Гүйцэтгэгч болон туслан гүйцэтгэгчдийн ашиглаж байгаа бүх машин механизмын (тэдний байгаа эсэхээс үл хамааран) даатгал. Хуулийн дагуу шаардсан бүрэн даатгал.
- (г) Ажилчдын нөхөн олговор  
Байгууламж болон түүний бүрэлдэхүүний хэсэг гүйцэтгэгдэж байгаа тухайн улсын хууль журмын дагуу олгогдоно.
- (д) Захиалагчийн хариуцлагын  
Байгууламж болон түүний бүрэлдэхүүний хэсэг гүйцэтгэгдэж байгаа тухайн улсын хууль журмын дагуу даатгуулна.
- (е) Бусад даатгалууд  
Гүйцэтгэгч дараахь даатгалуудад өөрийн зардлаар даатгуулна:

Үүнд:

<u>Дүн</u>	Хасагдах хязгаар ...хүртэл	Даатгагдсан талууд	...Нээс
<i>[төгрөг эсвэл валют] газар]</i>		<i>[нэрс]</i>	<i>[ачих газар] [хүрэх</i>

Захиалагч ГЕН-ийн 34.1-ийн дагуу Гүйцэтгэгчийн байгуулсан Гуравдагч этгээдийн хариуцлагын даатгал, Ажилчдын нөхөн олговрын даатгал, Захиалагчийн хариуцлагын даатгалуудаас бусад даатгалын бүх гэрээнд хамтран даатгуулагчаар хамрагдах бөгөөд Гүйцэтгэгчийн туслан гүйцэтгэгчид ГЕН-ийн 34.1-ийн дагуу Гүйцэтгэгчийн байгуулсан Ачааны даатгал, Ажилчдын нөхөн олговрын даатгал, Захиалагчийн хариуцлагын даатгалуудаас бусад даатгалын бүх гэрээнд хамтран даатгуулагчаар хамрагдан бичигдэнэ. Хамтран даатгуулагчдаас Гэрээний гүйцэтгэлтэй холбоотойгоор тэдэнд учирсан хохирлыг нэхэмжлэх үед Даатгагчийн эсэргүүцэх бүх эрхийг энэхүү гэрээ үгүйсгэнэ.

## Захиалагчийн даатгуулах даатгалууд

Хэрэв Захиалагч дээр дурьдсан аливаа эсвэл бүх даатгалд өөрөө даатгуулахаар, эсвэл Байгууламжтай холбоотой бусад даатгалуудад өөрийн нэрээр эсвэл Гүйцэтгэгчтэй хамтран даатгуулах санал гаргасан бол тендерийн баримт бичгийг гаргахаас өмнө энэ тухай дэлгэрэнгүй мэдээллийг өгөх ёстой. Гэрээний нөхцөл ёсоор ийм даатгалын гэрээнд Гүйцэтгэгч, Гүйцэтгэгчийн туслан гүйцэтгэгчид хамтран даатгуулагчаар хамрагдах ёстой.

Гэрээний гүйцэтгэлийн хугацаанд Захиалагч өөрийн зардлаар дараахь даатгалуудад даатгуулан хүчинтэй байлгах ёстой.

Үүнд:

<u>Дүн</u>	Хасагдах хязгаар ...хүртэл	Даатгагдсан талууд	...Нээс
	<i>[төгрөг эсвэл валют газар]</i>	<i>[нэрс]</i>	<i>[ачих газар] [хүрэх]</i>

#### Хавсралт 4. Ажил гүйцэтгэх хуваарь

Гэрээний гүйцэтгэлийн явцад дагаж мөрдөх цагийн хуваарийг Захиалагч Гүйцэтгэгчид гаргаж өгдөг. Цагийн хуваарийг тендерийн баримт бичгийн энэ Хавсралтанд оруулна. Энд заасан дуусгавар болгох бүх цаг ТШӨХ-ийн хүснэгтийн Дуусгавар болгох цагтай уялдсан байх ёстой.

Ердийн нөхцөлд цагийн хуваарь нь хуанлийн тодорхой он, сар бус харин хугацаа (ж.нь,.. тэдэн долоо хоног, ...сар г.м.) заах ёстой. Бүх хугацааг тооцохдоо Гэрээ хүчин төгөлдөр болсон өдрөөс эхэлж тоолно.

Гэрээ байгуулах эрх олгохоос өмнө, шалгарсан тендерт оролцогчтой хийсэн аливаа хэлэлцээр Цагийн хуваарьт зайлшгүй өөрчлөлт оруулахаар байвал Гэрээнд гарын үсэг зурахаас өмнө Цагийн хуваарийг өөрчилж, өөрчлөгдсөн шинэ Цагийн хуваарийг оруулна.

Хэрэв тендерийн баримт бичигт цагийн хуваарь байхгүй байвал Тендерт оролцогчоос тендерээ ирүүлэхдээ Гэрээг хэрхэн, ямар дарааллаар гүйцэтгэх, Захиалагчийн шийдвэр, оролцоо шаардсан гол үйл явдлуудыг харуулсан хүснэгтэн хэлбэртэй Гэрээ гүйцэтгэх дэлгэрэнгүй хөтөлбөрийг хавсарган ирүүлэхийг шаардах ёстой.

Хөтөлбөрийг бэлтгэхдээ тендерт оролцогч ТШӨХ-д заасан Дуусгавар болгох цагуудаас зөрүүлэхгүй байх ёстой бөгөөд хэрэв зөрвөл шалтгаан, үндэслэлээ гаргана. Шалгарсан тендерт оролцогчийн бэлтгэсэн цагийн хуваарийг Гэрээ байгуулах эрх олгохоос өмнө шаарлагатай бол өөрчилж хянан Гэрээнд гарын үсэг зурахаас өмнө Гэрээний хавсралт болгон оруулна.

Хэрэв тендерт оролцогчид Тендерт оролцогчдод өгөх зааварчилгаанд зөвшөөрсний дагуу Цагийн хуваарь нь ялгаатай хувилбарт тендер ирүүлэх бол, энэ тухай дэлгэрэнгүй мэдээлэл болон Цагийн хуваарийн өөрчлөлтөөс гарах тендерийн үнийн хэмнэлтийг хавсралт болгон тендертээ оруулна.

## Хавсралт 5. Батлагдсан туслан гүйцэтгэгчдийн жагсаалт

Гэрээ байгуулах эрх олгохоос өмнө тендерт оролцогчид тендерийн холбогдох хавсралтаар санал болгож, Захиалагчаас Гэрээний гүйцэтгэлийн хугацаанд туслан гүйцэтгэгчээр авч ажиллуулахыг нь Гүйцэтгэгчид зөвшөөрсөн тохиолдолд дараахь дэлгэрэнгүй мэдээллийг оруулна.

Дараахь туслан гүйцэтгэгчдийг дурьдсан байгууламжийн гүйцэтгэлд ажиллахыг зөвшөөрсөн. Хэрэв жагсаалтанд нэгээс илүү туслан гүйцэтгэгч байвал Гүйцэтгэгч жагсаалтаас чөлөөтэй сонгож болох ба урьдчилан Захиалагчид ямар туслан гүйцэтгэгч сонгосноо мэдэгдэнэ. ГЕН-ийн 19.1-ийн дагуу, Гүйцэтгэгч шаардлагатай үед туслан гүйцэтгэгч нэмж авч шинэ шинэ ажил гүйцэтгүүлэх санал гаргаж болно. Шинэ ажлуудын туслан гүйцэтгэх гэрээг Захиалагчаас урьдчилан бичгээр зөвшөөрөл аваагүй, батлагдсан туслан гүйцэтгэгчдийн жагсаалтанд нэр ороогүй туслан гүйцэтгэгчидтэй байгуулж болохгүй.

Байгууламжийн зүйл

Батлагдсан туслан гүйцэтгэгч

Харъяалал

## Хавсралт 6. Захиалагчийн нийлүүлэх ажлын хэмжээ

Тендерийн баримт бичгийг гаргахаас өмнө Захиалагч энэхүү хавсралтанд Гүйцэтгэгчид Захиалагчийн талаас ашиглуулах бүх байгууламж, хамтран ажиллах ажилтнуудын тухай мэдээллийг гаргаж өгөх ба хэрэв төлбөртэй, хөлстэй бол тэдгээрийг мөн тодорхойлно.

Захиалагч мөн өөрөө гүйцэтгэх саналтай байгаа байгууламжийн аливаа хэсэг, өөрөө худалдан авч нийлүүлэх саналтай байгаа Байгууламжтай холбоотой үйлдвэрлэлийн хэрэгсэл, тоног төхөөрөмж, материалуудыг тодорхойлох ёстой бөгөөд шаардлагатай бол тэдгээрийн үнэ өртгийг хавсаргана.

Дараахь ажиллах хүч, боловсон хүчин, байгууламж, ажил, нийлүүлэлтийг Захиалагч нийлүүлэх бөгөөд ГЕН-ийн 10. 21, 24 –р заалтуудын аль тохирохыг нь хэрэглэнэ.

Захиалагчаас нийлүүлэх ажиллах хүч, боловсон хүчин, байгууламж, ажил, нийлүүлэлтүүд ГЕН-ийн 18.2-т заасан Гүйцэтгэлийн хөтөлбөр ба цагийн хуваарийг баримтлан Гүйцэтгэгчийн гүйцэтгэлийн хугацааг саатуулахгүйгээр цаг хугацаандаа хийгдэх ёстой.

Гэрээнд өөрөөр заагаагүй бол Захиалагчийн Гүйцэтгэгчид нийлүүлэх бүх ажиллах хүч, боловсон хүчин, байгууламж, ажил, нийлүүлэлтүүд үнэ төлбөргүй байх ёстой.

Ажиллах хүч, боловсон хүчин

Гүйцэтгэгчээс төлөх  
төлбөр(хэрэв байгаа бол)

Байгууламжууд

Гүйцэтгэгчээс төлөх  
төлбөр(хэрэв байгаа бол)

Ажил

Гүйцэтгэгчээс төлөх  
төлбөр(хэрэв байгаа бол)

Нийлүүлэлт

Гүйцэтгэгчээс төлөх  
төлбөр(хэрэв байгаа бол)

## Хавсралт 7. Батлуулах хянуулах баримт бичгийн жагсаалт

ГЕН-ийн 20.3.1-д заасны дагуу Гүйцэтгэгч, дараахь баримт бичгүүдийг бэлтгэн эсвэл туслан гүйцэтгэгчээр бэлтгүүлэн ГЕН-ийн 18.2-т заасан шаардлагын дагуу Төслийн менежерт хүргүүлэн

### А. Батлуулна.

- 1.
- 2.
- 3.

### В. Хянуулна.

- 1.
- 2.
- 3.

## Хавсралт 8. Үйл ажиллагааны баталгаа

### 1. Ерөнхий зүйл

Энэхүү хавсралтаар

- (а) ГЕН-ийн 28-д заасан үйл ажиллагааны баталгаа (Үйл ажиллагааны баталгаа)
- (б) дор дурьдсан үйл ажиллагааны баталгааг хүчинтэй болгох урьдчилсан нөхцөлүүдийг бүтээгдхүүний гарцаар ба эсвэл зарцуулалтын түвшингээр хангах
- (в) Үйл ажиллагааны баталгааны хамгийн доод түвшин
- (г) Үйл ажиллагааны баталгааг хангахгүй бол хохирлыг арилгах төлбөрийг тооцох томъёо

### 2. Урьдчилсан нөхцөлүүд

Гүйцэтгэгч дор дурьдсан урьдчилсан нөхцөлүүдийг бүрэн хангасан Байгууламжийн үйл ажиллагааны баталгааг өгнө:

*[ГЕН-ийн 25.2-т заасан Баталгааны шалгалтыг гүйцэтгэх нөхцөлүүдийн жагсаалт]*

### 3. Үйл ажиллагааны баталгаа

Дурьдсан урьдчилсан нөхцөлүүдийн дагуу Гүйцэтгэгч дараахь баталгааг гаргаж байна:

#### 3.1 Бүтээгдэхүүн үйлдвэрлэх хүчин чадал

*[Гүйцэтгэгчийн баталгаа өгч байгаа үйлдвэрлэлийн хүчин чадлын жагсаалтыг гарга, Гүйцэтгэгчийн тендертээ ирүүлсэн хүчин чадлын үзүүлэлтүүдийг үйл ажиллагааны баталгаа гэж үзэж баталгаажуулна]*

**ба/буюу**

#### 3.2 Материал үйлчилгээний зарцуулалт

*[Нэгж бүтээгдэхүүн гаргахад зарцуулах материалын Гүйцэтгэгчийн баталгаа гаргасан зарцуулалт ( кг,тонн, килокалор, киловатт цаг г.м.), Гүйцэтгэгчийн тендертээ ирүүлсэн зарцуулалтын үзүүлэлтүүдийг үйл ажиллагааны баталгаа гэж үзэж баталгаажуулна]*

### 4. Баталгааны түвшинд хүрэхгүй байх хохирлыг нөхөн төлөх

#### 4.1 Үйлдвэрлэлийн хүчин чадлын Баталгаат түвшинд хүрэхгүй байх

Хэрэв ГЕН-ийн 25.2-т заасан Баталгааны шалгалтаар Байгууламжийн үйлдвэрлэлийн хүчин чадал нь дээр 3.1 дүгээрт заасан Баталгаа гаргасан тоон үзүүлэлтэд хүрэхгүй байгаа боловч бодит хүчин чадал нь доор 4.3

дугаарт заасан байж болох хамгийн бага тоон үзүүлэлтээс их байвал Гүйцэтгэгч Захиалагчид ГЕН-ийн 28.3-ын дагуу Байгууламжид өөрчлөлт, шинэчлэлт, нэмэлт хийсэн хохирлыг нөхөн төлөх, Байгууламжийн үйлдвэрлэлийн баталгаа гаргасан хүчин чадалд хүрэхгүй байгаа нэг бүхэл хувь бүрт *[Гэрээний валютаар тооцсон дүн]* -ээр тооцон хохирлыг нөхөн төлөх эсвэл Байгууламжийн болон түүний бүрэлдэхүүний хэсгийн хүчин чадалдаа хүрэхгүй байгаа бүхэл нэг хувь хүрэхгүй байгаа хэсгүүдэд пропорциональчлан хохирол тооцож төлөх хоёрын аль нэгийг сонгоно.

#### 4.2 Түүхий эд материалын болон бусад зарцуулалт баталгаа гарсан түвшингээс хэтрэх

*[хэрэв зарцуулалтын баталгаа гаргасан бол тайлбарла ]*

Хэрэв ГЕН-ийн 25.2-т заасан баталгааны шалгалтаар нэгж бүтээгдэхүүнд зарцуулагдаж байгаа түүхий эд материалын бодит хэмжээ нь дээр 3.2 дугаарт заасан баталгаа гаргасан түвшингээс хэтэрч байгаа боловч дор 4.3 дугаарт заасан хамгийн их хэмжээнээс бага байгаа бол Гүйцэтгэгч Захиалагчид ГЕН-ийн 28.3-ын дагуу Байгууламжид өөрчлөлт, шинэчлэлт, нэмэлт хийсэн хохирлыг нөхөн төлөх, Байгууламжийн үйлдвэрлэлийн баталгаа гаргасан хүчин чадалд хүрэхгүй байгаа нэг бүхэл хувь бүрт *[Гэрээний валютаар тооцсон дүн]* -ээр тооцон хохирлыг нөхөн төлөх эсвэл Байгууламжийн болон түүний бүрэлдэхүүний хэсгийн хүчин чадалдаа хүрэхгүй байгаа бүхэл нэг хувь хүрэхгүй байгаа хэсгүүдэд пропорциональчлан хохирол тооцож төлөх хоёрын аль нэгийг сонгоно.

*[Хэсэг 4.1 ба 4.2 заасан барагдуулсан хохирлын хэмжээ нь тендерт оролцогчийн ирүүлсэн үйл ажиллагааны баталгаатай харьцуулахад хамгийн багадаа нэг үе шаттай тендерт бол **ТӨӨЗ-ы 25.3(d)**-ын дагуу тендерийн өгөгдөлд заасан хэмжээтэй, хоёр үе шаттай тендерт бол **ТӨӨЗ-ы 35.3 (c)**-ын дагуу тендерийн өгөгдөлд заасан хэмжээтэй тэнцүү байна.]*

#### 4.3 Хамгийн бага хэмжээ

Дээрх хэсгүүдэд зааснаас гадна хэрэв баталгааны шалгалтын дүн заасан хэмжээнд хүрэхгүй улмаар гүйцэтгэлийн баталгааны хамгийн доод түвшингийн шаардлагыг хангахгүй байвал Гүйцэтгэгч өөрийн зардлаар Байгууламжийн аливаа гологдлыг арилган ГЕН-ийн 28.2-т заасан гүйцэтгэлийн баталгааны хамгийн доод түвшингийн шаардлагыг хангадаг болтол нь сайжруулах ёстой:

- (а) баталгааны шалгалтаар Байгууламжийн бүтээгдхүүн үйлдвэрлэх хүчин чадал нь: Баталгаа гаргасан хүчин чадлын (ирүүлсэн тендерт заасан хүчин чадлыг зуун хувь гэж үзнэ 100%) ерөн таван хувьтай (95%) тэнцүү байх

##### **ба/буюу**

- (б) байгууламжийн түүхий эд материалын дундаж зарцуулалт нь: баталгаа гаргасан үзүүлэлттэй харьцуулахад хамгийн ихдээ нэг зуун таван хувь байх (105%) (ирүүлсэн тендерт заасан зарцуулалтыг зуун хувь гэж үзвэл 100%).

#### 4.4 Эрх үүргийг хязгаарлах

Дээрх хэсэг 4.3–т заасны дагуу Гүйцэтгэгчээс үйл ажиллагааны баталгааг хангахгүй байгаагийн улмаас төлсөн дүнгүүдийн нийлбэр нь Гэрээний үнийн ( \_\_\_ %) –аас [*арван хувиас (10%)*]хэтэрч болохгүй.

## 6. ГҮЙЦЭТГЭЛИЙН БАТАЛГААНЫ МАЯГТ (БАНКНЫ БАТАЛГАА)

### *[Захиалагч байгууллагын нэр]*

**[Гүйцэтгэгчийн нэр]** нь (цаашид “Гүйцэтгэгч” гэх) нь ... оны ... дугаар сарын ...-ний өдрийн ... дугаар гэрээний дагуу **[Гэрээний нэр ба ажлын товч тодорхойлолт]** (цаашид “гэрээ” гэх) ажлыг гүйцэтгэх болсонтой ХОЛБОГДУУЛАН,

Гүйцэтгэгч гэрээний дагуу хүлээсэн үүргээ биелүүлэх баталгаа болгож захиалагчийн хүлээн зөвшөөрөх банкны гаргасан дор дурдсан дүнтэй батлан даалтыг захиалагчид ирүүлэхийг дээрх гэрээнд заасантай ХОЛБОГДУУЛАН,

**[Банкны нэр]** (цаашид “Банк” гэх) нь дараах батлан даалтыг гаргаж байна:

Банк нь гүйцэтгэгчийн нэрийн өмнөөс **[баталгааны дүн тоогоор, валют]** **[дүн үсгээр, валют]**<sup>12</sup> –ээс хэтрэхгүй мөнгөн дүнтэй төлбөрийг **[захиалагчийн нэр]** (цаашид “захиалагч” гэх)-ийн өмнө хариуцаж, гүйцэтгэгч гэрээний үүргээ зөрчсөн тухай захиалагчийн бичгээр гаргасан анхны шаардлагыг хүлээн авсан даруй үл маргалдах журмаар энэхүү төлбөрийг хийх үүрэг хүлээж байна. Ингэхдээ дээр дурдсан **[баталгааны дүн тоогоор, валют]** **[дүн үсгээр, валют]**-ийн хүрээнд захиалагчийн шаардсан аливаа дүнг ямарваа нэгэн нотолгоо, үндэслэл болон тайлбар шаардахгүй.

Захиалагч, гүйцэтгэгчийн хооронд байгуулсан гэрээний нөхцөл болзол, эсхүл түүний дагуу гүйцэтгэх ажил, эсхүл гэрээний бичиг баримтад оруулж болох аливаа өөрчлөлт, нэмэлт нь энэ батлан даалтын дагуу банкны хүлээсэн үүргийг хөндөхгүй ба дээрх өөрчлөлт, нэмэлтийн талаарх аливаа мэдэгдлийг ирүүлэх шаардлагагүй.

Энэ баталгаа нь ажил дууссан тухай мэдэгдэл гаргаснаас хойш 28 хоногийн хугацаанд хүчинтэй.

Та бүхнийг хүндэтгэсэн,

Банкны эрх бүхий албан тушаалтны гарын үсэг

Албан тушаал, нэр \_\_\_\_\_

Банкны тамга

Огноо \_\_\_\_\_

Хаяг: \_\_\_\_\_

<sup>12</sup> Энэ дүнг баталгаа гаргагч бөглөх бөгөөд гэрээнд заасан гэрээний үнийн хувийг илэрхийлнэ. Энэ нь гэрээний валютаар, эсхүл захиалагчийн хүлээн зөвшөөрсөн чөлөөтэй хөрвөх валютаар илэрхийлэгдэнэ.

## 7. УРЬДЧИЛГАА ТӨЛБӨРИЙН БАТАЛГААНЫ МАЯГТ (БАНКНЫ БАТАЛГАА)

### *[Захиалагч байгууллагын нэр]*

**[Гүйцэтгэгчийн нэр]** (цаашид “гүйцэтгэгч” гэх) ..... оны ... дугаар сарын ...-ний өдрийн ... тоот **[Гэрээний нэр ба ажлын товч тодорхойлолт]** гэрээ (цаашид “гэрээ” гэх)-ний ерөнхий нөхцөлийн 48 дугаар зүйлийн дагуу хүлээсэн үүргээ амжилттай биелүүлэхээ баталж **[Захиалагчийн нэр]**-ийн өмнө хариуцлага хүлээж **[Баталгааны мөнгөн дүн]** **[үсгээр]**<sup>13</sup>-ийн банкны баталгаа ирүүлэхтэй ХОЛБОГДУУЛАН,

**[Банк нэр]** (цаашид “Банк” гэх) нь гүйцэтгэгчийн нэрийн өмнөөс **[баталгааны дүн тоогоор, валют]** **[дүн үсгээр, валют]**<sup>14</sup>—ээс хэтрэхгүй мөнгөн дүнтэй төлбөрийг захиалагчийн өмнө хариуцаж, гүйцэтгэгч гэрээний үүргээ зөрчсөн тухай захиалагчийн бичгээр гаргасан анхны шаардлагыг хүлээн авсан даруй үл маргалдах журмаар энэхүү төлбөрийг хийх үүрэг хүлээж батлан даалт гаргаж байна.

Захиалагч, гүйцэтгэгчийн хооронд байгуулсан гэрээний нөхцөл болзол, түүний дагуу гүйцэтгэх ажил, гэрээний баримт бичигт оруулж болох аливаа өөрчлөлт, нэмэлт нь энэ батлан даалтын дагуу банкны хүлээсэн үүргийг хөндөхгүй ба дээрх өөрчлөлт, нэмэлтийн талаарх аливаа мэдэгдлийг ирүүлэх шаардлагагүй.

Энэхүү баталгаа нь гэрээний нөхцөлийн дагуу гүйцэтгэгчид урьдчилгаа төлбөр хийгдсэн өдрөөс захиалагчид дээр дурдсан дүнтэй ижил төлбөр эргэн төлөгдтөл хүчин төгөлдөр байна.

Та бүхнийг хүндэтгэсэн,

Банкны	эрх	бүхий	албан	тушаалтны	гарын	үсэг
<hr/>						
Албан			тушаал,			нэр
<hr/>						

Банкны тамга

Огноо \_\_\_\_\_

Хаяг: \_\_\_\_\_

<sup>13</sup> Энэ дүнг банк, эсхүл санхүүгийн байгууллага бөглөх бөгөөд урьдчилгаа төлбөрийн үнийн хувийг илэрхийлнэ. Энэ нь урьдчилгаа төлбөрийн валютаар, эсхүл захиалагчийн хүлээн зөвшөөрсөн чөлөөтэй хөрвөх валютаар илэрхийлэгдэнэ.

<sup>14</sup> Энэ дүнг баталгаа гаргагч бөглөх бөгөөд гэрээнд заасан гэрээний үнийн хувийг илэрхийлнэ. Энэ нь гэрээний валютаар, эсхүл захиалагчийн хүлээн зөвшөөрсөн чөлөөтэй хөрвөх валютаар илэрхийлэгдэнэ.



## 8. Ажил дуусгавар болгох гэрчилгээний маягт

Огноо:

		Зээлийн	
№:		—	№
Тендерийн	урилгын	—	
:		—	

[Гэрээний нэр]

Хэнд: [Гүйцэтгэгчийн нэр, хаяг]

Эрхэм ноёд, хатагтай нар аа,

Захиалагч гүйцэтгэгч хоёрын хооронд [Байгууламжийн товч тайлбар]-ийн талаар [огноо]-ний өдөр байгуулсан ГЕН-ийн 24-т заасны дагуу бид үйлдвэрийн байгууламжийн дараахь хэсгүүдийг дор дурьдсан өдөр дуусгавар болгосон ба гэрээний нөхцөлүүдэд заасны дагуу захиалагч үйлдвэрийн байгууламжийн дор заасан хэсгүүдийг уг өдрөөс эхлэн хадгалж хамгаалах үүрэг хариуцлага болон үрэгдэх эрсдэлийнх хамт эзэмшилдээ авсаныг мэдэгдэж байна.

1. Объектуудын тайлбар эсвэл түүний хэсгүүд: [тайлбар]
2. Гүйцэтгэсэн огноо: [огноо]

Үүнээс гадна хавсралтын жагсаалтад багтсан бөгөөд хүлээгдэж байгаа ажлуудыг боломжит богино хугацаанд дуусгахыг хүсч байна.

Энэ баримт бичиг танай талыг гэрээний дагуу хүлээсэн үйлдвэрийн байгууламжийг гүйцэтгэж дуусгах болон гологдол гэмтлийг барагдуулах хугацаанд хүлээх ёстой аливаа үүрэг хариуцлагаас чөлөөлөхгүй.

Хүндэтгэн ёсолсон,

---

Албан тушаал  
(Төслийн менежер)

## 9. Ажил хүлээн авах маягт

		Огноо:	
		Зээлийн	
№:		—	
Тендерийн	урилгын	—	№
:		—	

*[Гэрээний нэр]*

Хэнд: *[Гүйцэтгэгчийн нэр, хаяг]*

Эрхэм ноёд, хатагтай нар аа,

Захиалагч Та хоёрын хооронд *[Байгууламжийн товч тайлбар]-ийн талаар [огноо]-ний өдөр* байгуулсан Гэрээний ЕН-ийн 25.3-т заасны дагуу (Ашиглалтанд хүлээн авах тухай) бид Байгууламжийн дараахь хэсгүүд Үйл ажиллагааны баталгааг дор дурьдсан өдөр хангасан болохыг мэдэгдэж байна.

1. Объектуудын тайлбар эсвэл түүний хэсгүүд: *[тайлбар]*
2. Хүлээн авсан огноо: *[огноо]*

Энэ баримт бичиг танай талыг гэрээний дагуу хүлээсэн Байгууламжийг гүйцэтгэж дуусгах болон Гологдол гэмтлийг барагдуулах хугацаанд хүлээх ёстой аливаа үүрэг хариуцлагаас чөлөөлөхгүй.

Хүндэтгэн ёсолсон,

---

Албан тушаал  
(Төслийн менежер)

## 10. Захиалга өөрчлөх журам

Огноо:

---

	Зээлийн	
№:	—	
Тендерийн		урилгын
№:	—	

### АГУУЛГА

1. Ерөнхий
2. Өөрчлөлтийн бүртгэл
3. Өөрчлөлтийн тэмдэглэгээ

### ХАВСРАЛТ

- Хавсралт 1 **Өөрчлөлт оруулах тухай мэдэгдэл**
- Хавсралт 2 **Өөрчлөлтийн саналын тооцоо**
- Хавсралт 3 **Тооцоог хүлээн авах маягт**
- Хавсралт 4 **Өөрчлөлтийн санал**
- Хавсралт 5 **Өөрчлөлт хийх мэдэгдэл**
- Хавсралт 6 **Хүлээгдэж буй гэрээний өөрчлөлтийн мэдэгдэл**
- Хавсралт 7 **Өөрчлөлт хийх хүсэлтийн маягт**

## Захиалгад өөрчлөлт оруулах журам

### 1. Ерөнхий

Энэ хэсэг гэрээний гүйцэтгэлийн явцын дунд объектод гэрээний ерөнхий нөхцөлийн 39-н дагуу өөрчлөлт оруулах аргачлал, жишээг агуулсан болно.

### 2. Өөрчлөлтийн бүртгэл

Гүйцэтгэгч Хавсралт 8-н дагуу өөрчлөлт оруулах хүсэлт гаргасан, түүнийг зөвшөөрсөн, хариу хүлээгдэж буй эсэхийг бүртгэсэн Өөрчлөлтийн бүртгэлийг цаг тухайд нь хөтөлнө. Гүйцэтгэгч энэ бүртгэлийн хуулбарыг сар бүрийн гүйцэтгэлийн тайландаа хавсаргаж Захиалагчид хүргүүлнэ.

### 3. Өөрчлөлтийн тэмдэглэгээ

- (1) Өөрчлөлтийн Хүсэлтийг гэрээний ерөнхий нөхцлийн 39-д заасны дагуу дараах байдлаар дугаарлана. ӨХ-Х-nnn (“Ө”өрчлөлтийн “Х”үсэлт – Х - nnn)
- (2) Өөрчлөлтийн Хүсэлтийн Тооцоог гэрээний ерөнхий нөхцлийн 39-д заасны дагуу дараах байдлаар дугаарлана. ӨХ-Х-nnn (“Ө”өрчлөлтийн “Х”үсэлт – Х - nnn)
- (3) Тооцооны Зөвшөөрөл Ерөнхий Гэрээний Нөхцлийн 39-д заасны дагуу Өөрчлөлтийн Тооцоог хүлээн авсны тэмдэглэгээг ӨС-Х-nnn гэж дугаарлана.
- (4) Гэрээний Ерөнхий нөхцлийн 39-д заасны дагуу Өөрчлөлтийн Саналыг ӨС-Х-nnn гэж дугаарлана
- (5) Гэрээний Ерөнхий нөхцлийн 39-д заасны дагуу Өөрчлөлтийн Захиалгыг ӨЗ-Х-nnn гэж дугаарлана.

Санамж:

- (a) Захиалагчийн Албан Өрөөнөөс ба Талбайн хянагчийн зүгээс гаргасан Өөрчлөлтийн Хүсэлтийг дараах байдлаар харгалзан гаргана.

Захиалагчийн Албан Өрөөнөөс ӨХ-А-nnn  
Талбайн ӨХ-Т-nnn

- (б) Дээрх “nnn” дугаарууд харгалзах Өөрчлөлтийн Хүсэлт, Өөрчлөлтийн Хүсэлтийн Тооцоо, Тооцооны Зөвшөөрөл, Өөрчлөлтийн Санал болон Өөрчлөлтийн Захиалга бүрт ижил байна.

## Хавсралт 1. Өөрчлөлт оруулах тухай мэдэгдэл

(Захиалагчийн албан бичгийн толгой)

Хаашаа: [Гүйцэтгэгчийн нэр хаяг]

Огноо:

Хэнд: [Нэр албан тушаал]

Гэрээний нэр: [Нэр]

Гэрээний дугаар: [Дугаар]

Хүндэт ноёд хатагтай нар аа,

Дээрх гэрээнд хамаарах өөрчлөлтийн саналыг дараах шаардлагын дагуу бэлтгэн энэ тоотын огнооноос хойш [тоо] өдрийн дотор [эсвэл (огноо)-ний өмнө] хүргүүлэхийг мэдэгдэж байна.

1. Өөрчлөлтийн нэр: [Нэр]
2. Өөрчлөлтийн дугаар № (Дугаар)
3. Өөрчлөлтийг санаачлагч: Захиалагч: [Нэр]  
Гүйцэтгэгч (Өөрчлөлт хийх хүсэлтийн №.  
[Дугаар]6F6F6F<sup>15</sup>:
4. Өөрчлөлтийн товч тайлбар: [Тайлбар]
5. Өөрчлөлтөд хамрагдах тоног төхөөрөмжийн буюу зүйлийн [тайлбар] №:
6. Өөрчлөлтөд хамаарах техникийн баримт, бүдүүвч зургууд

Зургийн №./Баримтын №.

Тайлбар

7. Хүсэлт гаргасан өөрчлөлттэй холбоотой нэмэлт нөхцөл, шаардлагууд:  
[Тайлбар]

8. Ерөнхий нөхцлүүд:
  - (a) Санал болгож буй өөрчлөлтийн улмаас гэрээний үнэд гарах өөрчлөлтийн тооцоог хавсаргана уу.
  - (б) Хүссэн өөрчлөлтийг оруулахын тулд нэмэлт хугацааны шаардагдах эсэх талаарх үндэслэл.
  - (в) Хэрэв оруулсан өөрчлөлтүүд гэрээний заалтууд, үйлдвэр тоног төхөөрөмжийн аюулгүй ажиллагааг зөрчиж байна гэж үзэж байгаа бол түүний үндэслэлийг болон эдгээр өөрчлөлттэй холбогдуулан заалтад оруулах өөрчлөлтүүдийг санал болгоно уу.

<sup>15</sup> Хавсралт 7-г үзнэ үү.

- (г) Гүйцэтгэгчийн боловсон хүчний өөрчлөлтөөс хамааран ажлын хэмжээнд орох өсөлт буюу бууралтыг оруулна уу.
- (д) Өөрчлөлттэй холбоотой зөвшөөрлийг албан бичгээр өгөхөөс нааш үүнтэй холбоотой ажлуудыг гүйцэтгэж болохгүй.

---

(Захиалагчийн нэр)

---

(Гарын үсэг)

---

(Албан тушаалтны нэр)

---

(Албан тушаал)

## Хавсралт 2. Өөрчлөлтийн саналын тооцоо

(Гүйцэтгэгчийн албан тоотын толгой)

Хаашаа: [Гүйцэтгэгчийн нэр хаяг]

Огноо:

Хэнд: [Нэр албан тушаал]

Гэрээний нэр: [Нэр]

Гэрээний дугаар: [Дугаар]

Хүндэт ноёд хатагтай нар аа,

Та бүхнээс ирүүлсэн өөрчлөлтийн мэдэгдлийн дагуу бид гэрээний ерөнхий нөхцлийн 39.2.1-д заасныг мөрдөн өөрчлөлтийн саналыг бэлдэж түүнтэй холбогдон гарах зардлын ойролцоо тооцоог бэлтгэн доор хүргүүлж байна. Гэрээний ерөнхий нөхцлийн 39.2.2-т заасны дагуу өөрчлөлтийн шууд зардлыг тооцохын өмнө өөрчлөлтийн саналын төслийн зөвшөөрлийг та бүхнээс үүгээр хүсч байна.

1. Өөрчлөлтийн нэр: [Нэр]
2. Өөрчлөлтийн хүсэлтийн №: [Дугаар]
3. Өөрчлөлтийн товч тайлбар: [Тайлбар]
4. Өөрчлөлтийн үр дүн, хугацааны дарааллаар: [Тайлбар]
5. Өөрчлөлтийн саналын боловсруулалтын зардал: [Зардлын хэмжээ]7F7F7F<sup>16</sup>

(a) Инженерийн талаас (Хэмжээ)

(i) Инженер: \_\_\_\_\_ ажлын цаг х \_\_\_\_\_ цагийн үнэлгээ = \_\_\_\_\_

(ii) Бусад мэргэжилтэн: \_\_\_\_\_ ажлын цаг х \_\_\_\_\_ цагийн үнэлгээ = \_\_\_\_\_

Дүн \_\_\_\_\_ ажлын цаг \_\_\_\_\_

Инженерийн талын нийт зардал \_\_\_\_\_

(б) Бусад зардлууд \_\_\_\_\_

Нэгдсэн дүн (a) + (б) \_\_\_\_\_

(Гүйцэтгэгчийн нэр)

(Гарын үсэг)

(Албан тушаалтны гарын үсэг)

(Албан тушаал)

<sup>16</sup> Зардлуудыг гэрээнд заасан валютаар илэрхийлнэ



### Хавсралт 3. Тооцоог хүлээн авах маягт

(Гүйцэтгэгчийн албан тоотын толгой)

Хаашаа: *[Гүйцэтгэгчийн нэр хаяг]*

Огноо:

---

Хэнд: *[Нэр албан тушаал]*

Гэрээний нэр: *[Нэр]*

Гэрээний дугаар: *[Дугаар]*

Хүндэт ноёд хатагтай нар аа,

**Та бүхний ирүүлсэн өөрчлөлтийн саналын тооцоог хүлээн зөвшөөрч өөрчлөлтийн зардлыг тооцоог хийж эхлэхийг үүгээр зөвшөөрч байна.**

1. Өөрчлөлтийн нэр: *[Нэр]*
2. Өөрчлөлтийн хүсэлтийн №: *[Хүсэлтийн дугаар]*
3. Өөрчлөлтийн саналын тооцооны №: *[Саналын дугаар]*
4. Өөрчлөлтийн тооцооны зөвшөөрлийн №: *[Тооцооны дугаар]*
5. Өөрчлөлтийн товч тайлбар: *[Тайлбар]*
6. Бусад нөхцлүүд: Хүлээн зөвшөөрсөн өөрчлөлтүүдийг гүйцэтгэхийг бидний зүгээс үл зөвшөөрсөн нөхцөлд гэрээний ерөнхий нөхцлүүдийн 39-д заасны дагуу өөрчлөлтийн тооцооны зардлыг танай тал хариуцах болно.

---

(Захиалагчийн нэр)

---

(Гарын үсэг)

---

(Албан тушаалтны нэр, албан тушаал)

## Хавсралт 4. Өөрчлөлтийн санал

(Гүйцэтгэгчийн албан тоотын толгой)

Хаашаа: [Гүйцэтгэгчийн нэр хаяг]

Огноо:

Хэнд: [Нэр албан тушаал]

Гэрээний нэр: [Нэр]

Гэрээний дугаар: [Дугаар]

Хүндэт ноёд хатагтай нар аа,

**Өөрчлөлтийн санал ирүүлэх тухай танай № -дугаарын хүсэлтийн хариуд дараах хариуг илгээж байна:**

1. Өөрчлөлтийн нэр: [Нэр]
2. Өөрчлөлтийн саналын №: [Дугаар]
3. Өөрчлөх саналыг санаачлагч: \_\_\_\_\_ Захиалагч: [Нэр]  
Гүйцэтгэгч: [Нэр]
4. Өөрчлөлтийн товч тайлбар: [Тайлбар]
5. Өөрчлөх болсон шалтгаан: [Шалтгаан]
6. Өөрчлөлтөд хамрагдах тоног төхөөрөмжүүдийн дугаар: [Т.төхөөрөмж]
7. Өөрчлөлтийн нарийвчилсан тайлбар бүдүүвч зургууд болон баримтууд:

Бүдүүвч/Баримтууд №о.                      Тайлбар

8. Өөрчлөлтөөс үүдэн гарах Гэрээний нийт үнийн дүнгийн өсөлт/бууралтын тооцоо: 8F8F8F<sup>17</sup>

(Тоо хэмжээ)

- |                                      |       |
|--------------------------------------|-------|
| (a) Шууд материал, түүхий эд         | _____ |
| (б) Ерөнхий барилгын тоног төхөөрөмж | _____ |
| (в) Талбайн ажил (Нийт _____ цаг)    | _____ |
| (г) Дэд гүйцэтгэгчдийн зардал        | _____ |
| (д) Шууд бус материал ба хөдөлмөр    | _____ |

<sup>17</sup> Зардлуудыг гэрээнд заасан валютаар илэрхийлнэ.

(е) Талбайн хяналт \_\_\_\_\_

(ё) Техникийн улирдах багийн ажлын хөлс

Process инженер	_____ цаг	_____ хөлс/цаг	_____
Төслийн инженер	_____ цаг	_____ хөлс/цаг	_____
Тоног төхөөрөмжийн инженер	_____ цаг	_____ хөлс/цаг	_____
Хангамж	_____ цаг	_____ хөлс/цаг	_____
Зурагчин	_____ цаг	_____ хөлс/цаг	_____
Нийт	_____ цаг		_____

(ж) Тусгай зардлууд (компьютер, томилолт, г.м.) \_\_\_\_\_

(з) Ерөнхий удирдлагын хөлс, Зүйлүүдийн \_\_\_\_\_ % хувь \_\_\_\_\_

(и) Гаалийн болон бусад татварууд \_\_\_\_\_

Өөрчлөлтийн нийт зардал \_\_\_\_\_  
 [(а) (з) зардлуудын нийлбэр]

Өөрчлөлтийн санал боловсруулсан зардал \_\_\_\_\_  
 [Өөрчлөлтийн саналыг зөвшөөрөөгүй тохиолдолд төлнө]

9. Өөрчлөлт орсноор хүлээлгэж өгөх хугацаанд нэмэгдэх хугацаа
10. Баталгаанд орох өөрчлөлтүүд
11. Гэрээнд орох бусад өөрчлөлтүүд
12. Энэ саналын хүчинтэй хугацаа: Энэ саналыг захиалагч хүлээж авснаас хойш [өдрийн тоо] өдөр
13. Энэ өөрчлөлтийн саналын бусад нөхцлүүд:
  - (а) Энэ саналыг хүлээн авснаас хойш [өдрийн тоо] өдрийн дотор уг дэлгэрэнгүй саналыг хүлээн зөвшөөрсөн эсэх, тайлбар хийсэн эсэх эсвэл үл хүлээн зөвшөөрсөн тухай мэдэгдэх ёстойг анхаарна уу.
  - (б) Тоо хэмжээний аливаа өсөлт болон/эсвэл бууралтыг гэрээний үнийн тохиргоонд ажиллана.
  - (в) Энэхүү өөрчлөлтийн саналыг бэлтгэхэд гарсан зардал: F<sup>2</sup>  
**(Анхааруулга)** Энэхүү зардлыг захиалагч гэрээний ерөнхий нөхцөлийн 39-д зааснаас өөр хэлбэрээр өөрчлөлтийн саналыг хүлээн зөвшөөрөөгүй тохиолдолд захиалагч хариуцна.

\_\_\_\_\_  
 (Гүйцэтгэгчийн нэр)

\_\_\_\_\_  
 (Гарын үсэг)

\_\_\_\_\_  
<sup>2</sup> Шаардлагатай бол бөглөнө.

(Албан тушаалтны гарын үсэг)

(Албан тушаал)

### Хавсралт 5. Өөрчлөлт хийх мэдэгдэл

(Захиалагчийн албан захианы толгой)

Хаашаа: [Гүйцэтгэгчийн нэр хаяг]

Огноо:

Хэнд: [Нэр, албан тушаал]

Гэрээний нэр: [гэрээний нэр]

Гэрээний дугаар: [гэрээний дугаар]

Хүндэт ноёд хатагтай ,

Бид (№ ..... ) дугаарын Өөрчлөлт хийх саналыг хүлээн авч Гэрээний ерөнхий Нөхцлийн 39-дүгээр заалтын дагуу гэрээний үнэ, гүйцэтгэх хугацаа болон нөхцлийг тус тус өөрчлөлт хийхийг үүгээр зөвшөөрч байна.

1. Өөрчлөлтийн Нэр: [Нэр]

2. Өөрчлөлтийн хүсэлтийн дугаар: [Дугаар]

3. Өөрчлөлтийн тушаалын дугаар: [Дугаар]

4. Өөрчлөлтийг анхлан санаачлагч: Захиалаг: [Нэр]  
Гүйцэтгэгч/Гүйцэтгэгч: [Нэр]

5. Баталгаажсан үнэ:

Дэс дугаар: [Дугаар]

Огноо: [Огноо]

Гадаадын валютын хувь[Хэмжээ] нэмэх нь дотоодын валютын хувь[Хэмжээ]

6. Гүйцэтгэх хугацааны тохиргоо

Байхгүй

Сунгах

[Тоо]

хоног

Богиносгох[тоо]хоног

7. Бусад өөрчлөлтүүд

Батлав: \_\_\_\_\_  
(Захиалагч)

Огноо: \_\_\_\_\_

Зөвшөөрсөн: \_\_\_\_\_  
(Гүйцэтгэгч/Гүйцэтгэгч)

Огноо: \_\_\_\_\_

## Хавсралт 6. Хүлээгдэж буй гэрээний өөрчлөлтийн мэдэгдэл

(Захиалагчийн албан бичгийн толгой)

Хаана: [Гүйцэтгэгчийн нэр хаяг]

Огноо:

---

Хэнд: [Нэр албан тушаал]

Гэрээний нэр: [Нэр]

Гэрээний дугаар: [Нэр]

Хүндэт ноёд хатагтай нар аа,

Гэрээний ерөнхий нөхцөлийн 39-р заалтын дагуу доор заасны дагуу Өөрчлөлтийг оруулахыг зөвшөөрч байна.

1. Өөрчлөлтийн нэр: [Нэр]
2. Захиалагчийн зүгээс гаргасан өөрчлөлтийн хүсэлтийн дугаар:  
[Дугаар] Огноо: [Огноо]
3. Гүйцэтгэгчийн зүгээс гаргасан өөрчлөлтийн хүсэлтийн дугаар  
[Дугаар] Огноо: [Огноо]
4. Өөрчлөлтийн товч тайлбар [тайлбар]
5. Өөрчлөлтөд хамрагдах тоног төхөөрөмжийн дугаар. [Тоног төхөөрөмж]
6. Өөрчлөлттэй хамаарах зураг төсөл ба/эсвэл техникийн баримт  

<u>Зураг/Баримтын №.</u>	<u>Тайлбар</u>
--------------------------	----------------
7. Гүйцэтгэх хугацааны тохиргоо:
8. Гэрээнд хийх бусад өөрчлөлт:
9. Бусад нөхцлүүд:

---

(Захиалагчийн нэр)

---

(Гарын үсэг)

---

(Албан тушаалтны нэр)

---

(Албан тушаал)

## Хавсралт 7. Өөрчлөлт хийх хүсэлтийн маягт

(Гүйцэтгэгчийн албан захианы толгой)

Хаашаа: *[Захиалагчийн нэр, хаяг]*

Огноо:

---

Хэнд: *[Нэр, албан тушаал]*

Гэрээний нэр: *[Нэр]*

Гэрээний дугаар: *[Дугаар]*

Хүндэт ноёд хатагтай нар аа,

Тоног төхөөрөмжинд өөрчлөлтүүдийг доор заасны дагуу хийхийг бид санал болгож байна. Үүнд:

1. Өөрчлөлтийн нэр: *[Нэр]*
2. Өөрчлөлтийн хүсэлтийн дугаар: *[Дугаар]* Огноо: *[Date]*
3. Өөрчлөлтийн товч тайлбар: *[Тайлбар]*
4. Өөрчлөлтийн шалтгаан:
5. Хийх өөрчлөлтүүдийн хэмжээ: (Гэрээнд зөвшөөрсөн валютаар илэрхийлнэ):
6. Өөрчлөлт хийх хуваарь:
7. Баталгаанд орох өөрчлөлтүүд. Хэрэв байгаа бол:
8. Хавсралт:

---

(Гүйцэтгэгчийн нэр)

---

(Гарын үсэг)

---

(Албан тушаалтны гарын үсэг)

---

(Албан тушаал)

## НЭГ ҮЕ ШАТТАЙ ТЕНДЕР

### Нэг үе шаттай тендер шалгаруулалтын схем



## I Хэсэг. Тендерийн урилга

### ***Тендерийн урилгыг бэлтгэх санамж***

Тендерийн урилгыг “Төрийн болон орон нутгийн өмчийн хөрөнгөөр бараа, ажил, үйлчилгээ худалдан авах тухай” хууль, “Босго үнэ батлах тухай” Засгийн газрын 2006 оны 22 дугаар тогтоол, Сангийн сайдын 2006 оны 55 дугаар тушаалаар батлагдсан “Цахим сүлжээнд тендерийн урилга, үр дүнг зарлан мэдээлэх журам”-д заасны дагуу бэлтгэж, зарлан мэдээлнэ.

Тендерийн урилгын зорилго нь эрх бүхий тендерт оролцогчид тендер шалгаруулалтад оролцох боломж олгож энэ тухай шийдвэр гаргахад нь шаардлагатай мэдээллээр хангахад оршино.

Урьдчилсан сонголт явуулсан нөхцөлд урилга болон тендерийн баримт бичгийг зөвхөн урьдчилсан сонголтод шалгарсан оролцогчдод илгээж, тендер шалгаруулалтад оролцуулна.

Тендерийн урилгын мэдээлэл нь тендерт оролцох магадлалтай этгээдүүд уг тендерт оролцох эсэхээ шийдэхэд хүрэлцэхүйц бүрэн төгс байх ёстой. Тендерийн жишиг баримт бичиг (ТЖББ)-д дурьдсан үндсэн хүчин зүйлсээс гадна тендерийн баримтад бичиг тендерийн үнэлгээнд шаардагдах бүх чухал шалгуур үзүүлэлтүүд эсвэл чадварын шалгуур (тухайлбал, тухайн тендерийн урилгад заасан барилга, тоног төхөөрөмжийн үйлдвэрлэл, угсралтын ажилтай төсөөтэй ажлын туршлагын шаардагдах доод түвшин)-ийг зааж өгөх хэрэгтэй.

Тендерийн урилга нь тендерийн баримт бичгийн салшгүй хэсэг юм. Тендерийн урилга дахь мэдээллийг тендерийн баримт бичигт баталгаажуулах бөгөөд тухайлсан заалт бүрээр холбогдох мэдээллийг ТӨХ-ийн хүснэгтэд зааж өгнө.

## ТЕНДЕРИЙН УРИЛГА

Огноо<sup>18</sup> : \_\_\_\_\_  
Тендер шалгаруулалтын нэр: \_\_\_\_\_  
Тендер шалгаруулалтын дугаар: \_\_\_\_\_

**[Захиалагчийн нэр]** эрх бүхий тендерт оролцогчдоос **[барааны товч тодорхойлолт]**–ыг нийлүүлэх суурилуулах тухай битүүмжилсэн тендер ирүүлэхийг урьж байна.

Тендерийн баримт бичгийг (хүсвэл нэмэлт хувийг) бичгээр хүсэлтээ гаргаж, эргэж төлөгдөхгүй нөхцөлтэйгээр иж бүрдэл бүрийг нь **[дүн]**<sup>19</sup> төгрөг, эсхүл түүнтэй тэнцэх хэмжээний чөлөөтэй хөрвөх валютаар худалдан авч болно. Тендер нь түүнийг нээсэн өдрөөс эхлэн **[тоо]** хоногийн дотор хүчинтэй байна.

Тендерийн хамт **[дүн]**<sup>20</sup> төгрөг, эсхүл түүнтэй тэнцүү чөлөөтэй хөрвөх валютын дүнтэй тендерийн баталгаа<sup>21</sup> ирүүлнэ.

Тендерийг **[тендер хүлээн авах эцсийн огноо, цаг]**–аас өмнө доорх хаягаар ирүүлэх ба нээлтэд оролцох хүсэлтэй тендерт оролцогчдыг байлцуулан тендерийг **[огноо]-ны өдрийн, [цаг]**<sup>22</sup>-т нээнэ.

Гадаадын этгээд тендер ирүүлэх эрхтэй.<sup>23</sup>  
Сонирхсон этгээд тендерийн баримт бичиг болон бусад мэдээллийг доорх хаягаар авч болно.

**[Захиалагчийн тодорхой хаяг  
(өрөөний дугаар, харилцах албан тушаалтны нэр, утас/факс)]**

<sup>18</sup> Тендерийн урилгыг анх зарлан мэдээлсэн өдөр байна.

<sup>19</sup> Тендерийн баримт бичгийг түүнийг бэлтгэхэд буюу хувилж олшруулах, шуудангаар хүргэх зэрэгт зарцуулсан өртгөөр үнэлж, тендер шалгаруулалтад оролцохыг хүсэгчдэд энэ үнээр саадгүй олгоно.

<sup>20</sup> Төсөвт өртгийн 1-2 хувьтай тэнцүү байна.

<sup>21</sup> Барааны төсөвт өртөг 30 сая төгрөгөөс дээш бол, тендерийн баталгаа ирүүлэхийг заавал шаардана.

<sup>22</sup> Тендер хүлээн авах эцсийн хугацаа дууссанаас хойш 1 цагийн дотор байна.

<sup>23</sup> Гадаадын этгээдийг худалдан авах ажиллагаанд оролцуулахгүй бол “Гадаадын этгээд тендерт оролцох эрхгүй” гэж бичнэ.