



“ДУЛААНЫ ГУРАВДУГААР ЦАХИЛГААН СТАНЦ” ТӨХК

БАРАА ХУДАЛДАН АВАХ ТЕНДЕР ШАЛГАРУУЛАЛТЫН БАРИМТ БИЧИГ

Тендер
шалгаруулалтын
нэр:

*“ТГ 3,4 щит нэгдсэн удирдлагын шитний материал”
(багц1,2)*

Тендер
шалгаруулалтын
дугаар:

ДЦСЗ/20240102055

I БҮЛЭГ.ТЕНДЕР ШАЛГАРУУЛАЛТЫН ЗААВАРЧИЛГАА (ТШЗ)

I БҮЛЭГ.ТЕНДЕР ШАЛГАРУУЛАЛТЫН ЗААВАРЧИЛГАА (ТШЗ).....	1
1. Тендерийн цар хүрээ.....	1
2. Санхүүжилтийн эх үүсвэр болон төсөвт өртөг.....	1
3. Худалдан авах ажиллагааны хууль тогтоомж.....	1
4. Сонирхогч этгээд, оролцогч.....	2
5. Түншлэлийн болон туслан гүйцэтгүүлэх гэрээ.....	2
6. Нийлүүлэх барааны гарал үүсэл.....	2
7. Тендер шалгаруулалтын баримт бичиг.....	3
8. Тендер шалгаруулалтын баримт бичгийг тодруулах.....	3
9. Тендер ирүүлэхийн өмнөх уулзалт.....	3
10. Тендер шалгаруулалтын баримт бичгийн болон тендерийн хэл.....	3
11. Тендерийн иж бүрдэл.....	4
12. Тендерийн жишиг маягтууд.....	5
13. Хувилбарт санал.....	5
14. Ерөнхий шаардлагыг магадлахад шаардлагатай баримт бичиг.....	5
15. Санал болгож буй бараа тендер шалгаруулалтын баримт бичгийн шаардлагад нийцсэнийг нотлох баримт бичиг.....	5
16. Чадавхын болон туршлагын шаардлага.....	7
17. Санхүүгийн чадавхын шаардлагыг хангах нотлох баримт.....	7
18. Техникийн чадавх болон туршлагын шаардлагыг хангах нотлох баримт....	8
19. Тендерийн үнэ ба үнийн хөнгөлөлт.....	8
20. Тендерийн валют.....	9
21. Тендер хүчинтэй байх хугацаа.....	9
22. Тендерийн баталгаа.....	9
23. Тендер баталгаажуулах, илгээх.....	9
24. Тендер хүлээн авах эцсийн хугацаа.....	10
25. Тендерийн талаар тодруулга авах.....	10
26. Тендерийг шаардлагад нийцсэн эсэхийг хянан үзэх.....	10
27. Тендерийг үнэлэх.....	10
28. Арифметик алдааг залруулах.....	10
29. Оролцогчид давуу эрх олгох.....	11
30. Үнэлгээнд харгалзах шалгуур үзүүлэлт.....	11
31. Тендерийн харьцуулах үнийг тодорхойлох.....	11
32. Тендерийг эрэмбэлэх.....	11

33.	Оролцогчийн чадавхыг дахин магадлах	11
34.	Мэдэгдэл хүргүүлэх	11
35.	Гүйцэтгэлийн баталгаа.....	12
36.	Гэрээнд гарын үсэг зурж баталгаажуулах.....	12

I БҮЛЭГ.ТЕНДЕР ШАЛГАРУУЛАЛТЫН ЗААВАРЧИЛГАА (ТШЗ)

А.ЕРӨНХИЙ ЗҮЙЛ

1. Тендерийн цар хүрээ
 - 1.1. Төрийн болон орон нутгийн өмчийн хөрөнгөөр бараа, ажил, үйлчилгээ худалдан авах тухай хууль (цаашид “Хууль” гэх)-ийн дагуу өгөгдлийн хүснэгтэд заасан захиалагч III бүлэгт тодорхойлсон бараа, түүний дагалдах үйлчилгээ (цаашид “бараа” гэх) худалдан авахаар тендер шалгаруулалтыг зохион байгуулна. Тендер шалгаруулалтын нэр болон дугаарыг өгөгдлийн хүснэгтэд заана.
 - 1.2. Тендер шалгаруулалт багцтай бол энэ тухай мэдээллийг өгөгдлийн хүснэгтэд заана.
 - 1.3. Барааг бүхэлд нь, эсхүл түүний тодорхой багцын барааг хуулийн 8.1-д зааснаар дотоодын үйлдвэрлэлээр хангах боломжтой бол энэ тухай захиалагч өгөгдлийн хүснэгтэд заана. Ийнхүү заасан бол тендер шалгаруулалт, эсхүл түүний багцад зөвхөн Монгол Улсын гарал үүсэлтэй бараа нийлүүлнэ.
 - 1.4. Хуулийн 32.5-д зааснаар тендер шалгаруулалтыг урьдчилан зохион байгуулж байгаа үед энэ тухай өгөгдлийн хүснэгт болон зарлалд заана.
2. Санхүүжилтийн эх үүсвэр болон төсөвт өртөг
 - 2.1. Тендер шалгаруулалтын нийт болон багц тус бүрийн санхүүжилтийн эх үүсвэр, батлагдсан төсөвт өртгийг өгөгдлийн хүснэгтэд тусгана.
3. Худалдан авах ажиллагааны хууль тогтоомж
 - 3.1. Энэ худалдан авах ажиллагаанд хуулийн 2.1-д заасан төрийн болон орон нутгийн өмчийн хөрөнгөөр бараа, ажил, үйлчилгээ худалдан авах тухай хууль тогтоомжийг дагаж мөрдөнө.
4. Худалдан авах ажиллагааны цахим систем
 - 4.1. Тендер шалгаруулалтыг Сангийн сайдын баталсан “Цахим системээр худалдан авах ажиллагаа зохион байгуулах, түүний тасралтгүй, аюулгүй ажиллагааг хангах журам”-ын дагуу худалдан авах ажиллагааны цахим систем (www.tender.gov.mn) /цаашид “цахим систем” гэх/-ээр зохион байгуулна.
5. Авлига, ашиг сонирхлын зөрчлөөс ангид байх
 - 5.1. Захиалагч, сонирхогч этгээд, оролцогч болон хуулийн 52.1-д заасан ажилтан, албан тушаалтан Авлигын эсрэг хууль, Нийтийн албанд нийтийн болон хувийн ашиг сонирхлыг зохицуулах, ашиг сонирхлын зөрчлөөс урьдчилан сэргийлэх тухай хууль, Өрсөлдөөний тухай хууль, Эрүүгийн хууль болон Зөрчлийн тухай хуулиар хориглосон үйлдэл, эс үйлдлийн талаар холбогдох албан тушаалтан, хууль хяналтын байгууллагад хууль тогтоомжийн дагуу мэдэгдэнэ.

- 5.2. Нийтийн албанд нийтийн болон хувийн ашиг сонирхлыг зохицуулах, ашиг сонирхлын зөрчлөөс урьдчилан сэргийлэх тухай хуулийн 20, 20¹, 21 дүгээр зүйлд заасан хориглолт, хязгаарлалтад хамаарах этгээд тендер шалгаруулалтад оролцох эрхгүй байна.
- 6. Сонирхогч оролцогч этгээд,**
- 6.1. Оролцогч хуулийн 6 дугаар зүйлд нийцүүлэн тендер ирүүлнэ.
- 6.2. Оролцогчтой холбоотойгоор хуулийн 7.1-д заасан нөхцөл үүсээгүй буюу ерөнхий шаардлагыг хангасан байна.
- 6.3. Монгол Улсын олон улсын гэрээнд үл нийцэх, худалдааны хоригт хамаарах этгээд тендер ирүүлэх эрхгүй.
- 6.4. Тендер шалгаруулалтад оролцох сонирхлоо илэрхийлэх аж ахуй эрхлэгч нь хуулийн 22.10-т заасан үйлчилгээний хураамж төлсөн байна.
- 6.5. ТШЗ-ны 6.4-т заасан үйлчилгээний хураамжийг аливаа үндэслэлээр буцаан олгохгүй.
- 7. Түншлэлийн болон туслан гүйцэтгүүлэх гэрээ**
- 7.1. Тендерт ирүүлэх түншлэлийн гэрээ, туслан гүйцэтгүүлэх гэрээ нь хуулийн 6 дугаар зүйлд заасан шаардлагыг хангасан байна.
- 7.2. Туслан гүйцэтгүүлэх гэрээ хуулийн 6.4-т заасныг зөрчсөн бол захиалагч тухайн туслан гүйцэтгүүлэх гэрээ, туслан гүйцэтгэгчид холбогдох баримт бичгийг тендер хянан үзэхэд харгалзан үзэхгүй.
- 7.3. Түншлэлийн болон туслан гүйцэтгэгчийн хувиар оролцохыг зөвшөөрсөн болохыг түншлэлийн гишүүн болон туслан гүйцэтгэгч цахим системээр баталгаажуулсан байна.
- 7.4. ТШЗ-ны 7.3-т заасан нь гадаадын этгээд түншлэлийн гишүүн, эсхүл туслан гүйцэтгэгчээр ороход хамаарахгүй.
- 7.5. Түншлэлийн гишүүн, туслан гүйцэтгэгч тендер шалгаруулалтад оролцох эрхээ хязгаарлуулсан этгээдийн жагсаалтад бүртгэгдсэн хугацаа дуусгавар болоогүй бол шаардлагад нийцэхгүй гэж үзнэ.
- 8. Нийлүүлэх барааны гарал үүсэл**
- 8.1. ТШЗ-ны 1.3-т өөрөөр заагаагүй бол гэрээгээр нийлүүлэх бараа нь аль ч улсын гарал үүсэлтэй байж болно.

Б.АГУУЛГА

9. Тендер шалгаруулалтын баримт бичиг

9.1. Тендер шалгаруулалтын баримт бичиг нь доор дурдсан бүлэг болон түүнд оруулсан нэмэлт, өөрчлөлтөөс бүрдэнэ:
I Бүлэг. Тендер шалгаруулалтын зааварчилгаа;
II Бүлэг. Өгөгдлийн хүснэгт;
III Бүлэг. Техникийн тодорхойлолт, тавигдах шаардлага;
IV Бүлэг. Тендерийн үнэлгээний шалгуур үзүүлэлт;
V Бүлэг. Тендерийн жишиг маягт;
VI Бүлэг. Гэрээний нөхцөл.

9.2. Захиалагч тендер шалгаруулалтын үр дүнд нийлүүлэгчтэй гэрээ байгуулахад тендер шалгаруулалтын баримт бичгийн VI бүлэг дэх гэрээний нөхцөлийг баримтална.

9.3. Сонирхогч этгээд ТШЗ, өгөгдлийн хүснэгтэд заасан шаардлага, шалгуур үзүүлэлт, гэрээний нөхцөл, тендерийн жишиг маягт, техникийн тодорхойлолт болон тэдгээрт иш татсан хууль, журам, зааврыг судалж, түүнд өөрчлөлт оруулсан бол өөрчлөлтөд нийцүүлэн тендер бэлтгэнэ.

10. Тендер шалгаруулалтын баримт бичгийг тодруулах

10.1. Сонирхогч этгээд тендер шалгаруулалтын баримт бичигт заасан асуудлаар тодруулга авах шаардлагатай бол энэ тухай хүсэлтийг хуулийн 19 дүгээр зүйлд зааснаар захиалагчид гаргах бол Өгөгдлийн хүснэгтэд заасан хаягаар хүргүүлнэ.

10.2. ТШЗ 10.1-д заасан хүсэлтэд ТШЗ-ны 6.4-т заасан сонирхогч этгээд болохыг нотлох баримтыг хавсаргана.

10.3. Тодруулгын дагуу тендер шалгаруулалтын баримт бичигт нэмэлт, өөрчлөлт оруулах шаардлагатай гэж үзвэл захиалагч хуулийн 20.6-д заасны дагуу шийдвэрлэнэ.

11. Тендер ирүүлэхийн өмнөх уулзалт

11.1. Хуулийн 19.4-т зааснаар уулзалт зохион байгуулах, эсхүл ажлын талбайтай танилцуулах бол өгөгдлийн хүснэгтэд заана. Захиалагч уулзалтад ТШЗ-ны 6.6-д заасан сонирхогч этгээд, түүний төлөөллийг оролцуулна.

11.2. ТШЗ-ны 11.1-д заасан уулзалтад оролцоогүй нь аж ахуй эрхлэгчийн тендер шалгаруулалтад оролцох эрхийг хязгаарлах үндэслэл болохгүй.

В. ТЕНДЕР БЭЛТГЭХ

12. Тендер шалгаруулалтын баримт бичгийн болон тендерийн хэл

12.1. Тендер шалгаруулалтын зарлал, баримт бичиг, урилгыг гадаад хэлээр давхар нийтэлсэн эсэхээс үл хамааран тендер шалгаруулалтын баримт бичиг, тендер шалгаруулалттай холбогдох албан бичиг, захидал, бусад баримт бичиг, оролцогчийн ирүүлэх тендер монгол хэлээр байх ба өөр хэлээр үйлдсэн тендер, түүний доторх баримт бичиг, мэдээллийг орчуулсан орчуулгыг тендерт оролцогч бэлтгэн ирүүлнэ.

- 12.2. Зөвхөн гадаад улс, олон улсын байгууллагын зээл, тусламжийн хөрөнгөөр санхүүжүүлэх бараа худалдан авах тендер шалгаруулалтын хувьд Монгол Улсын олон улсын гэрээг үндэслэн ТШЗ-ны 12.1-д заасан хэлийг өгөгдлийн хүснэгтэд өөрөөр зааж болно.
- 12.3. Тендер шалгаруулалтын баримт бичгийн хэл болон гадаад хэлээрх хувилбар хоорондоо зөрвөл ТШЗ-ны 12.1-д заасан хэлээр бэлтгэсэн тендер шалгаруулалтын баримт бичгийг баримтална.
- 12.4. Захиалагч ТШЗ-ны 12.1-д зааснаас өөр хэлээр үйлдсэн баримт бичгийн орчуулгыг тендер хянан үзэх, үнэлэхэд ашиглах ба оролцогч өөрөө орчуулсан, эсхүл бусад этгээд орчуулсан эсэхээс үл хамааран үнэн зөв, зөрүүгүй болохыг захиалагчийн өмнө хариуцна.

13. Тендерийн иж бүрдэл

- 13.1. Тендер нь хуулийн 21.1-д нийцүүлж бэлтгэсэн бараа нийлүүлэх техникийн болон үнийн санал байна.
- 13.2. Оролцогчийн бэлтгэж ирүүлэх тендер дараах баримт бичиг, мэдээллээс бүрдэнэ:
 - 13.2.1. ТШЗ-ны 14 дүгээр зүйлд заасны дагуу бэлтгэсэн маягтууд;
 - 13.2.2. оролцогчийн итгэмжлэлгүйгээр төлөөлөх эрх бүхий этгээдээс өөр этгээд тендерийг баталгаажуулсан бол холбогдох хууль тогтоомжид нийцүүлэн олгосон итгэмжлэл /гадаадын этгээдийн хувьд итгэмжлэлгүйгээр төлөөлөх эрхтэй этгээдийг нотлох баримт/;
 - 13.2.3. захиалагч зөвшөөрсөн бол ТШЗ-ны 15 дугаар зүйлд заасны дагуу бэлтгэсэн хувилбарт санал;
 - 13.2.4. оролцогч ТШЗ-ны 16 дугаар зүйлд заасан ерөнхий шаардлагыг хангасан болохыг нотлох баримт бичиг;
 - 13.2.5. санал болгож буй бараа ТШЗ-ны 17 дугаар зүйлд заасан тендер шалгаруулалтын баримт бичгийн шаардлагад нийцсэнийг нотлох баримт бичиг;
 - 13.2.6. бараа нийлүүлэлтийн хуваарь;
 - 13.2.7. тендерт оролцогчийн чадавх, туршлага ТШЗ-ны 18, ТШЗ 19, ТШЗ 20 дугаар зүйлд заасан шаардлага, шалгуур үзүүлэлтийг хангахыг нотлох баримт бичиг;
 - 13.2.8. ТШЗ-ны 21 дүгээр зүйлд заасан барааны үнийн задаргаа;
 - 13.2.9. ТШЗ-ны 21.9-д заасан тохиолдолд холбогдох тайлбар;
 - 13.2.10. түншлэл бол хуулийн 6.3-т заасан түншлэлийн гэрээ.

- 13.3. Оролцогч өөрийн тендерийн бүх баримт бичиг, мэдээллийн хүчинтэй байдлыг нягтлах үүрэгтэй бөгөөд үнэн зөвийг захиалагчийн өмнө хариуцна.
- 13.4. Оролцогч хуулийн 22.7, 22.10-т заасныг үндэслэн тендерийн баталгаа хүргүүлж, үйлчилгээний хураамж төлснөөр тендер илгээнэ.
- 14. Тендерийн маягтууд** **жишиг**
- 14.1. Оролцогч нь тендер шалгаруулалтын баримт бичгийн V бүлэг дэх маягтын мэдээллийг хуулийн 21.1.3-т зааснаар цахим системд үүсгэсэн маягтын дагуу илгээнэ.
- 15. Хувилбарт санал**
- 15.1. Өгөгдлийн хүснэгтэд тусгайлан заасан тохиолдолд оролцогч хуулийн 11.10-т заасанд нийцэх хувилбарт саналыг тендерт ирүүлж болно.
- 16. Ерөнхий шаардлагыг магадлахад шаардлагатай баримт бичиг**
- 16.1. Оролцогч хуулийн 7.2-т заасан мэдэгдлийг V бүлгийн Маягт 1-ийн дагуу ирүүлнэ.
- 16.2. Монгол Улсын хуулийн этгээд нь шүүхийн шийдвэр гүйцэтгэлийн ажиллагаа явагдаж байгаа эсэх талаар шүүхийн шийдвэр гүйцэтгэх байгууллагын тодорхойлолтыг ирүүлнэ.
- 16.3. Гадаадын этгээд нь үүсгэн байгуулагдсан, эсхүл оршин суугаа улсын төрийн эрх бүхий байгууллагаас гаргасан дараах баримт бичиг, эсхүл түүнтэй адилтгах баримт бичгийг ирүүлнэ:
- 16.3.1. хуулийн этгээд бол улсын бүртгэлийн гэрчилгээ, түүнийг итгэмжлэлгүйгээр төлөөлөх эрхтэй этгээдийг тодорхойлох баримт бичиг;
- 16.3.2. гадаадын иргэн, харьяалалгүй хүн бол паспорт, түүнийг орлох баримт бичиг;
- 16.3.3. тендер шалгаруулалт зарласнаас хойших өдрийн байдлаар тухайн улсын хуулиар татварын хугацаа хэтэрсэн өргүй болохыг нотлох баримт бичиг.
- 16.4. Захиалагч оролцогчийн ерөнхий нөхцөлийг магадлах зорилгоор зөвхөн ТШЗ-ны 14.2, 14.3-т заасан баримт бичгээс бусад баримт бичгийг ирүүлэхийг оролцогчоос шаардахгүй ба шаардлагатай бусад нөхцөлийг оролцогчийн ирүүлсэн мэдэгдэл, хуулийн 15.2-т заасан мэдээлэлд үндэслэн магадална.
- 17. Санал болгож буй бараа тендер шалгаруулалтын баримт бичгийн шаардлагад нийцсэнийг нотлох баримт бичиг**
- 17.1. Нийлүүлэхээр санал болгох барааны гарал үүслийн мэдээллийг V бүлгийн Маягт 2-ын холбогдох хэсэгт бөглөж ирүүлнэ.
- 17.2. Хууль тогтоомжоор барааны гарал үүслийг заавал нотлохоос бусад тохиолдолд импортын барааны гарал үүслийг нотлох баримт бичиг тендерт ирүүлэхийг шаардахгүй.

- 17.3. Оролцогчийн санал болгож буй бараа нь III бүлэгт заасан техникийн тодорхойлолтод нийцсэнийг нотлох баримтыг өгөгдлийн хүснэгтэд зааснаар тендерт ирүүлнэ.
- 17.4. Өгөгдлийн хүснэгтэд заасан бол оролцогч өөрийн санал болгож байгаа бараанд холбогдох загвар, дээжийг тендер нээх эцсийн хугацаанаас өмнө захиалагчид хүргүүлэх ба шалгалт, туршилтыг хийх ажиллагаанд оролцогчийг өгөгдлийн хүснэгтэд зааснаар оролцуулна.
- 17.5. Нотлох баримт нь нийтлэл, зураг, үйлдвэрлэгчийн албан ёсны цахим хуудас хэлбэрээр байж болно. Санал болгох бараа нь техникийн тодорхойлолтод нийцсэнийг харуулах зорилгоор тэдгээрийн техникийн болон гүйцэтгэлийн бодит үзүүлэлтийг техникийн тодорхойлолттой нийцсэн болохыг хянан үзэх боломжтой баримт, хэрэв санал болгох бараа техникийн тодорхойлолтын аль нэг зүйлээс зөрүүтэй, орхигдуулсан бол энэ тухай тайлбарласан тайлбар ирүүлсэн байна.
- 17.6. Барааг нийлүүлснээс хойш өгөгдлийн хүснэгтэд заасан хугацааны туршид тасралтгүй, горимын дагуу ашиглахад шаардагдах өгөгдлийн хүснэгтэд заасан сэлбэг хэрэгсэл, тусгай багаж болон бусад зүйлсийн жагсаалтыг тэдгээрийг авах боломжтой хаяг, үнийн мэдээллийн хамт ирүүлнэ.
- 17.7. Техникийн тодорхойлолтод дурдсан чанар, материал, тоног төхөөрөмжийн загвар, хэмжих нэгж, стандарт, барааны тэмдэг, каталогийн дугаар зэрэг нь тухайн бараанд тавигдах үндсэн шаардлагыг тодорхойлох бөгөөд үүгээр хязгаарлагдахгүй.
- 17.8. Гадаадын этгээдийн хувьд гэрээний дагуу хийгдэх техникийн тодорхойлолтод заасан нийлүүлэлтийн дараах засвар, үйлчилгээг үзүүлэх үүргийг Монгол Улсын нутаг дэвсгэрт өөрөө, эсхүл өөрийн Монгол Улсад байгуулсан буюу байгуулах салбар, төлөөний газар, эсхүл бусад төлөөлөгч гүйцэтгэх тухай баримт;
- 17.9. Монгол Улсын гарал үүсэлтэй бус бараа нийлүүлэхээр санал болгосон оролцогч нь техникийн тодорхойлолтод заасан нийлүүлэлтийн дараах засвар, үйлчилгээг хэрхэн үзүүлэх тухай баримт болон мэдээлэл;
- 17.10. Хуулийн 8.4-т зааснаар давуу эрх тооцуулах барааны Монгол Улсын гарал үүсэлтэй болохыг нотлох баримт бичгийг тендерт ирүүлснээр Сангийн сайдын баталсан Давуу эрх олгох аргачлал, зааврын дагуу тооцно. Барааны үнийн задаргаанд Монгол Улсын гарал үүсэлтэй болохыг заагаагүй, эсхүл гарал үүслийг нотлох баримт ирүүлээгүй тохиолдолд давуу эрх тооцохгүй.

- 17.11. ТШЗ-ны 1.3-т зааснаар нийлүүлэхээр санал болгох бараа Монгол Улсын гарал үүсэлтэй болохыг нотлох баримт бичгийг тендерт ирүүлнэ. Нотлох баримт бичиг ирүүлээгүй тохиолдолд тухайн барааг шаардлага хангаагүй гэж үзнэ.
- 17.12. Тендер шалгаруулалтад оролцох эрхээ хязгаарлуулсан этгээдээс нийлүүлэхээр санал болгосон бол шаардлагад нийцэхгүй гэж үзнэ.
- 18. Чадавхын болон туршлагын шаардлага**
- 18.1. Захиалагч санхүүгийн болон техникийн чадавх, туршлагын талаар хангавал зохих доод шаардлага, шалгуур үзүүлэлтийг өгөгдлийн хүснэгтэд заах ба хуулийн 15 дугаар зүйлд заасныг баримтална.
- 18.2. Бараа нийлүүлэх, дагалдах үйлчилгээ үзүүлэхэд шаардлагатай зөвшөөрөл, эсхүл гэрчилгээ байгаа бол өгөгдлийн хүснэгтэд заана. Тухайн бараа, дагалдах үйлчилгээ үзүүлэхэд шаардлагатай нэг зөвшөөрөл, эсхүл гэрчилгээг захиалагч шаардсан бол түншлэлийн гишүүн тус бүр уг шаардлагыг хангасан байх шаардлагатай. Хэд хэдэн зөвшөөрөл, гэрчилгээ шаардсан бол түншлэлийн гишүүд хамтдаа бүрэн хангасан байна.
- 18.3. Түншлэл нь ТШЗ-ны 18.1-д заасан доод шаардлага, шалгуур үзүүлэлтийг гишүүдийн тооноос үл хамааран хамтдаа бүрэн хангасан байна. Борлуулалтын орлогын хэмжээ, ижил төстэй гэрээний үнийн дүнгийн шалгуур үзүүлэлтийг ТШЗ-ны 18.1-д заасан бол төлөөлөх эрх бүхий гишүүн уг шалгуур үзүүлэлтийн 40 ба түүнээс дээш хувийг, түншлэлийн гишүүн тус бүр 25 ба түүнээс дээш хувийг хангасан байна.
- 18.4. Туслан гүйцэтгэгч нь энэ зүйлд заасан шаардлага, шалгуур үзүүлэлтийн өөрт холбогдох хэсгийг хангаж байгааг нотлох баримт бичгийг тендерт ирүүлнэ.
- 19. Санхүүгийн чадавхын шаардлагыг хангах нотлох баримт**
- 19.1. Санхүүгийн чадавхын шаардлагыг хангах нотлох баримт ирүүлэхийг захиалагч шаардах бол хуулийн 16.2, 16.4-т заасан баримт бичгээс сонгож өгөгдлийн хүснэгтэд заана. Оролцогчийн санхүүгийн чадавхыг хянан үзэхэд үндэслэл болгох санхүүгийн тайлангийн хугацааг өгөгдлийн хүснэгтэд заана.
- 19.2. Оролцогчийн дансны мэдээлэл, түүний үлдэгдлийн талаар харилцагч банкнаас мэдэгдсэнээс бусад банк, санхүүгийн байгууллагын мэдэгдлийг оролцогчийн санхүүгийн чадавхыг хянан үзэхэд харгалзан үзэхгүй. Захиалагч энд зааснаас бусад асуудлаар харилцагч банкны тодорхойлолт ирүүлэхийг шаардахгүй.

- 19.3. Монгол Улсын хуулийн этгээдийн банк, санхүүгийн байгууллагад тендер шалгаруулалт зарласнаас хойших өдрийн байдлаар хугацаа хэтэрсэн зээлийн өртэй эсэх талаар лавлагааг Зээлийн мэдээллийн тухай хуулийн 4.1.5-д заасан этгээдээс цахим системээр авч, тендерт ирүүлэх ба уг асуудлаар банк, санхүүгийн байгууллагаас лавлагаа ирүүлэхийг шаардахгүй.
- 20. Техникийн чадавх болон туршлагын шаардлагыг хангах нотлох баримт**
- 20.1. Техникийн чадавх болон туршлагын шаардлагыг хангах нотлох баримт ирүүлэхийг захиалагч шаардах бол хуулийн 17.2.2, 17.2.3, 17.2.4, 17.2.5-д заасан баримт бичгээс сонгож өгөгдлийн хүснэгтэд заана.
- 21. Тендерийн үнэ ба үнийн хөнгөлөлт**
- 21.1. Оролцогчийн санал болгож буй үнэ, үнийн хөнгөлөлт нь энэ зүйлд заасан шаардлагад нийцсэн байна.
- 21.2. Барааны үнийн задаргаанд багц тус бүрийн барааны нэр төрөл тус бүрээр нэгж болон нийт үнийг тусгаж ирүүлнэ.
- 21.3. Оролцогч үнийн хөнгөлөлт санал болгох бол ТШЗ-ны 14-т заасан тендер илгээх маягтад заана.
- 21.4. ТШЗ 21.3-т зааснаар үнийн хөнгөлөлт тооцсоны дараах үнийг тендерийн үнэ гэж үзнэ.
- 21.5. Хууль болон өгөгдлийн хүснэгтэд өөрөөр заагаагүй бол оролцогчийн санал болгосон үнэ нь гэрээний хэрэгжилтийн явцад тогтмол байх бөгөөд тохируулга хийхгүй. Тохируулга хийх нөхцөлтэй үнэ санал болгосон тендерийг шаардлага хангаагүй гэж үзнэ. Өгөгдлийн хүснэгтэд үнийн тохируулга хийхийг зөвшөөрсөн тендер шалгаруулалтад тогтмол үнэ санал болгосон тендер ирүүлсэн нь тендерээс татгалзах үндэслэл болохгүй ба үнийн тохируулга нь гэрээний хэрэгжилтийн явцад тэгтэй тэнцүү гэж үзнэ.
- 21.6. Бараа нийлүүлэх тендерт Олон улсын худалдааны танхимаас эрхлэн гаргадаг Олон улсын худалдааны нөхцөл /Incoterms/-ийг хэрэглэхдээ өгөгдлийн хүснэгтэд заагаагүй бол хамгийн сүүлийн хувилбарын Delivery Duty Paid /DDP/ нөхцөлийг бараа нийлүүлэлтийн хуваарьт дурдсан газарт хүргүүлэхээр хэрэглэнэ.
- 21.7. Үнийн задаргаанд тусгайлан тусгасан эсэхээс үл хамааран тендерийн үнэд хуулийн 27.13-т заасан зардлыг багтсанд тооцно.
- 21.8. ТШЗ-ны 21.2-т заасан барааны үнийн задаргааны нийт нийлбэр нь арифметик алдаагүй боловч тендер илгээх маягтад үнээс зөрүүтэй бол барааны үнийн задаргааны нийт нийлбэрийг тендер илгээх маягтын үнэ гэж үзнэ.

21.9. Хуулийн 21.5-д заасан тохиолдолд тендер шалгаруулалтын оролцогчийн тендерийн үнэ төсөвт өртгийн 80 хувиас доош бол уг үнэ нь бараа, ажил, үйлчилгээний хамрах хүрээ, чанар болон гүйцэтгэлд сөрөг нөлөө үзүүлэхгүй талаар үндэслэл бүхий тайлбарыг тендерт ирүүлнэ.

22. Тендерийн валют

22.1. Монгол Улсын олон улсын гэрээ болон хууль тогтоомжид өөрөөр заагаагүй бол тендерийн үнийг Төлбөр тооцоог үндэсний мөнгөн тэмдэгтээр гүйцэтгэх тухай хуулийн 4.1, 4.2-т заасны дагуу үндэсний мөнгөн тэмдэгт төгрөгөөр илэрхийлэхээр заана.

23. Тендер хүчинтэй байх хугацаа

23.1. Оролцогч хуулийн 21.1.1-д заасны дагуу тендер нээснээс хойш өөрийн тендер хүчинтэй байх хугацааг ажлын 30-аас багагүй өдөр байхаар тендер илгээх маягтад заана.

23.2. Оролцогч тендерийн хүчинтэй байх хугацааг сунгасан бол ТШЗ-ны 24-т заасан тендерийн баталгааны хүчинтэй байх хугацаа мөн адил тендерийн баталгааны нөхцөлийн дагуу сунгагдахыг баталгаа гаргагч болон оролцогч хариуцна.

23.3. Хуулийн 32.5-д зааснаар тендер шалгаруулалтыг урьдчилан зохион байгуулж буй тохиолдолд оролцогчийн тендерийн хүчинтэй байх хугацаа нь худалдан авах барааны санхүүжилтийн эх үүсвэр батлагдсаны дараа гэрээ байгуулах хүртэл хугацаанд хүчинтэй байхаар заана.

24. Тендерийн баталгаа

24.1. Захиалагч хуулийн 14.1-д заасан тохиолдолд төсөвт өртгийн 0.5 хувиар тооцсон “Худалдан авах ажиллагаанд баталгаа гаргах, орлого болгох журам”-д нийцсэн тендерийн баталгаа ирүүлэхийг өгөгдлийн хүснэгтэд заана.

24.2. Тендер шалгаруулалтыг багцад хуваасан бол тендерийн баталгааг багц тус бүрээр ТШЗ-ны 24.1-д зааснаар ирүүлнэ.

24.3. Түншлэлийн хувьд түүнийг төлөөлөх эрх бүхий гишүүн тендерийн баталгааг ирүүлнэ.

Г. ТЕНДЕР ИЛГЭЭХ, НЭЭХ

25. Тендер баталгаажуулах, илгээх

25.1. Тендерийг хуулийн 22.1-д зааснаар баталгаажуулан, тендерийн баталгаа шаардсан тохиолдолд тендерийн баталгааг ТШЗ 24-т зааснаар илгээнэ.

25.2. ТШЗ-ны 25.1-д заасны дагуу баталгаажуулсан этгээд оролцогчийг итгэмжлэлгүйгээр төлөөлөх эрх бүхий этгээд бол итгэмжлэл ирүүлэх шаардлагагүй.

25.3. Оролцогчийг итгэмжлэлгүйгээр төлөөлөх эрх бүхий этгээд тендерийг тоон гарын үсгээр баталгаажуулсан бол V бүлэгт заасан маягтыг ТШЗ-ны 25.1-д зааснаар тамга, тэмдгээр баталгаажуулсан гэж үзнэ. Энэ тохиолдолд маягтыг баталгаажуулахтай холбоотой итгэмжлэл үйлдэх, хуулийн этгээдийн тамга, тэмдгээр баталгаажуулахыг шаардахгүй.

25.4. Оролцогч хуулийн 22.5-д заасан хүний эмзэг мэдээлэлд хамаарах мэдээллийг ил болгохгүйгээр илгээх бол хуулийн 22.6.3-т заасан мэдэгдлийг V бүлгийн Маягт 6-ын дагуу нууцлахгүйгээр ирүүлнэ.

25.5. Хуулийн 22.6-д заасан баримт бичиг, мэдээллийг заавал ил болгож илгээх ба ТШЗ-ны 25.4-т заасан нь уг баримт бичгүүдэд хамаарахгүй. Захиалагч тухайн тендер шалгаруулалтад нэмэлтээр ил болгох баримт бичгийг өгөгдлийн хүснэгтэд заах ба уг баримт бичиг хүний эмзэг мэдээлэл хамаарах бол мэдээллийн эзний зөвшөөрлийг авсны үндсэн дээр тендер илгээнэ.

26. Тендер хүлээн авах эцсийн хугацаа

26.1. Тендер хүлээн авах эцсийн хугацааг өгөгдлийн хүснэгтэд заана. Огноо, цагийг цахим системийн серверийн цагаар тооцно.

26.2. Захиалагч тендерийн нээлтийг цахим системээр өгөгдлийн хүснэгтэд заасан огноо, цагт зохион байгуулна. Тендерийн нээлтэд оролцогч, эсхүл түүний төлөөлөгч байлцах эрхтэй.

Д. ЗАХИАЛАГЧ ШИЙДВЭР ГАРГАХ

27. Тендерийн талаар тодруулга авах

27.1. Захиалагч тендерийн талаар тодруулга авах тохиолдолд хуулийн 25 дугаар зүйлд заасан журмыг баримтална.

28. Тендерийг шаардлагад нийцсэн эсэхийг хянан үзэх

28.1. Тендерийг хянан үзэхэд хуулийн 26 дугаар зүйлд заасан журам ТШЗ-ны 14 дүгээр зүйлд заасан иж бүрдэл, холбогдох мэдээллийн сангаас илгээсэн мэдээлэл, оролцогч болон түүний тендерийн талаар авсан тайлбар, тодруулга, загвар, дээжид үндэслэн хянан үзнэ.

29. Тендерийг үнэлэх

29.1. Захиалагч тендерийг хуулийн 27 дугаар зүйлд заасны дагуу үнэлж, харьцуулна.

29.2. Өгөгдлийн хүснэгтэд өөрөөр заагаагүй бол тендер үнэлэх үндсэн шалгуур нь харьцуулах үнэ байна.

30. Арифметик алдааг залруулах

30.1. Тендерийн үнийн арифметик алдааг “Тендер үнэлэх, давуу эрх олгох аргачлал, заавар”-т зааснаар залруулна.

30.2. ТШЗ-ны 30.1-д заасны дагуу арифметик алдааг залруулсан тухай мэдээллийг оролцогчид хүргүүлнэ.

- 31. Давуу эрх олгох**
- 31.1. Захиалагч нь өгөгдлийн хүснэгтэд заасан мэдээлэл, баримт бичгийг ирүүлсэн дотоодын бараанд хуулийн 8.4-т зааснаар давуу эрх олгож, дотоодын барааны хэсгийн үнийг хууль болон холбогдох аргачлал, зааврын дагуу хийсвэрээр бууруулж тооцно.
- 31.2. ТШЗ-ны 31.1-д заасан нотлох баримт ирүүлээгүй тохиолдолд давуу эрх олгохгүй ба энэ нь тухайн оролцогчийн ирүүлсэн тендерээс татгалзах үндэслэл болохгүй.
- 31.3. Давуу эрх авч гэрээ байгуулсан гүйцэтгэгч гэрээний үүрэг гүйцэтгэхэд давуу эрх тооцуулсан нөхцөлийг биелүүлээгүй нь тендер шалгаруулалтад оролцох эрх хязгаарлах нөхцөл болохыг анхаарах шаардлагатай.
- 32. Үнэлгээнд харгалзах шалгуур үзүүлэлт**
- 32.1. Өгөгдлийн хүснэгтэд заасан бол IV бүлэгт заасан үнэлгээнд харгалзах шалгуур үзүүлэлтийг мөнгөөр илэрхийлж, харьцуулах үнийг хийсвэрээр нэмэгдүүлнэ.
- 33. Тендерийн харьцуулах үнийг тодорхойлох**
- 33.1. Тендерийн харьцуулах үнийг тодорхойлоход “Тендер үнэлэх, давуу эрх олгох аргачлал, заавар”-ыг баримтална.
- 33.2. ТШЗ-ны 15.1-д зөвшөөрсний дагуу хувилбарт санал ирүүлсэн тендер “хамгийн сайн” гэж үнэлэгдсэн бол түүний хувилбарт саналыг үндсэн тендерийн нэгэн адил хянан үзэж, үнэлнэ.
- 33.3. ТШЗ-ны 33.2-т зааснаар тендерийн саналын хувилбарыг хянан үзэх, үнэлэхэд үндсэн тендерийг үнэлсэн журмыг баримтална.
- 34. Тендерийг эрэмбэлэх**
- 34.1. Захиалагч тендерүүдийг эрэмбэлэхэд хуулийн 27.5, 27.6-д заасныг баримтална.
- 35. Оролцогчийн чадавхыг магадлах дахин**
- 35.1. Захиалагч хэд хэдэн багцад хамгийн сайн үнэлэгдсэн тендер ирүүлсэн оролцогчийг тэдгээр багцад заасан гэрээний үүрэг гүйцэтгэх чадавхтай эсэхийг дахин магадална.
- 35.2. ТШЗ-ны 35.1-д заасны дагуу дахин магадлахад зөвхөн ТШЗ-ны 19 дугаар зүйлд заасан санхүүгийн чадавх, ТШЗ-ны 20 дугаар зүйлд заасан техникийн чадавх, туршлагын талаар шаардлага, шалгуур үзүүлэлтийг хангах эсэхийг тендер хянан үзэхэд ашигласан баримт бичиг, мэдээлэлд үндэслэнэ.
- 35.3. ТШЗ-ны 35.2-т заасны дагуу оролцогчийн чадавхыг дахин магадалж, хуулийн 27.10-т зааснаар гэрээ байгуулах эрх олгоно.

Е. ШИЙДВЭР ХҮРГҮҮЛЭХ, ГЭРЭЭ БАЙГУУЛАХ

- 36. Шийдвэр хүргүүлэх**
- 36.1. Захиалагч хуулийн 28 дугаар зүйлд заасан шийдвэр гаргаж, оролцогчдод мэдэгдэнэ.

**37. Гүйцэтгэлийн
баталгаа**

37.1. Хуулийн 42.1-д заасан тохиолдолд гэрээ байгуулах эрх авсан оролцогч тухайн төсвийн жилд санхүүжих дүнгийн гурван хувийн үнийн дүнтэй гүйцэтгэлийн баталгааг захиалагчаас шаардсан хугацааны дотор ирүүлнэ.

37.2. Гүйцэтгэлийн баталгааг “Худалдан авах ажиллагаанд баталгаа гаргах, орлого болгох журам”-д нийцүүлэн гаргана.

**38. Гэрээнд гарын үсэг
зурж баталгаажуулах**

38.1. Захиалагч ТШЗ-ны 9.2-т заасан гэрээний нөхцөлийн гэрээ баталгаажуулах маягыг түүнд заасан зааврын дагуу шаардлагатай хэсгийг эцэслэн нөхөж, оролцогчид хүргүүлнэ.

38.2. Шалгарсан оролцогч ТШЗ-ны 38.1-д зааснаар ирүүлсэн гэрээнд гарын үсэг зурж, баталгаажуулан захиалагчаас шаардсан хугацааны дотор хүргүүлнэ.

II БҮЛЭГ. ӨГӨГДЛИЙН ХҮСНЭГТ (ӨХ)

ТШЗ-ны холбогдох заалт	А. ЕРӨНХИЙ ЗҮЙЛ
ТШЗ 1.1	Захиалагч: “Дулааны Гуравдугаар Цахилгаан Станц” ТӨХК
ТШЗ 1.1	Тендер шалгаруулалтын нэр: “ТГ 3,4 шит нэгдсэн удирдлагын шитний материал”
ТШЗ 1.1	Тендерийн урилгын дугаар: ДЦСЗ/20240102055
ТШЗ 1.2	Тендер шалгаруулалт нь дараах нэр, дугаар бүхий багцуудаас бүрдэнэ: Багц № 1: “ТГ 3,4 шит нэгдсэн удирдлагын шитний материал” 1-р багц Багц № 2: : “ТГ 3,4 шит нэгдсэн удирдлагын шитний материал”2-р багц
ТШЗ 1.3	Дотоодын үйлдвэрээс худалдан авах бараа байгаа бол тодорхой бич: Үгүй
ТШЗ 1.4	Тендер шалгаруулалтыг урьдчилан зохион байгуулж байгаа эсэх: “Үгүй”
ТШЗ 2.1	Санхүүжилтийн эх үүсвэр нь: Өөрийн хөрөнгө
ТШЗ 2.1	Нийт төсөвт өртөг: 332,219,900 (Гурван зуун гучин хоёр сая хоёр зуун арван есөн мянга есөн зуун) төгрөг Багц №1: 189,640,159 (Нэг зуун наян есөн сая зургаан зуун дөчин мянга нэг зуун тавин есөн) төгрөг Багц №2: 142,579,741 (Нэг зуун дөчин хоёр сая таван зуун далан есөн мянга долоон зуун дөчин нэгэн) төгрөг
Б. АГУУЛГА	
ТШЗ 8.1	Тендер шалгаруулалтын баримт бичгийг тодруулах хүсэлтийг захиалагчид хүргүүлэх хаяг: Улаанбаатар хот, Хан-Уул дүүрэг, 3-р хороо, “Дулааны гуравдугаар цахилгаан станц” ТӨХК-ийн байр, 215 тоот. Утасны дугаар: 11-344111 Цахим шуудангийн хаяг: ps3@tes3.energy.gov.mn
ТШЗ 11.1	Тендер ирүүлэхийн өмнөх уулзалт зохион байгуулах эсэх: “Үгүй”
В. ТЕНДЕР БЭЛТГЭХ	
ТШЗ 12.2	Зээл, тусламжийн хөрөнгөөр санхүүжүүлэх төсөл, арга хэмжээний хувьд тендер шалгаруулалтын хэл: “Монгол хэл”
ТШЗ 15.1	Хувилбарт санал ирүүлэхийг: “Зөвшөөрөхгүй”
ТШЗ 17.4	Тендер нээх эцсийн хугацаанаас өмнө загвар, дээж ирүүлэх эсэх: “Үгүй”
ТШЗ 17.6	Барааны хувьд тасралтгүй, горимын дагуу ажиллуулахад шаардагдах сэлбэг хэрэгсэл, тусгай багаж болон бусад эд зүйлсийн жагсаалт ирүүлэх эсэх, ирүүлэх бол хугацаа: “Үгүй”

<p>ТШЗ 18.1</p>	<p>Барааг дагалдах үйлчилгээг хэрэгжүүлэх хүний нөөцийн шаардлага, шалгуур үзүүлэлт: “Шаардахгүй”</p> <p>Ижил төстэй бараа нийлүүлсэн туршлагыг нотлох гэрээний туршлагын шаардлага: “Шаардлагатай”</p> <ul style="list-style-type: none"> • Батлагдсан төсөвт өртгийн 80 хувиас багагүй үнийн дүнтэй ижил төстэй барааг 2022, 2023 онуудын аль нэг жилд нийлүүлсэн байх • Ижил төстэй бараа гэдэгт 3-р бүлгийн техникийн тодорхойлолтод тусгагдсан болон түүнтэй дүйцэхүйц барааг хамааруулан үзнэ. • Ижил төстэй бараа нийлүүлсэн гэрээний талаар мэдээллийг V бүлгийн Маягт 3, 5-ын дагуу бэлтгэн ирүүлэх <p>Бараа нийлүүлэхэд ашиглагдах үндсэн тоног төхөөрөмж, техник хэрэгслийн шаардлага: “Шаардахгүй”</p>
<p>ТШЗ 18.2</p>	<p>Тусгай зөвшөөрөл/зөвшөөрөл: “Шаардахгүй”</p>
<p>ТШЗ 19.1</p>	<p>Санхүүгийн чадавхын шаардлагыг хангах нотлох баримт ирүүлэхийг шаардах эсэх: “Тийм”</p> <ul style="list-style-type: none"> • Зээлийн мэдээллийн тухай хуулийн 4.1.5-д заасан зээлийн мэдээллийн үйлчилгээ үзүүлэх этгээдээс тендер шалгаруулалт зарласан өдрөөс хойш авсан, шалгах боломжтой QR код бүхий “Зээлийн мэдээллийн сангийн тодорхойлолт”-ыг ирүүлнэ. Уг тодорхойлолтод төлөгдөж дуусаагүй зээлийн мэдээлэл “Хэвийн” бус байгаа тохиолдолд татгалзах үндэслэл болно. (“Зээлийн мэдээллийн сангийн тодорхойлолт”-ыг www.sainscore.mn, www.burenscore.mn хаягаар хандан авна. • Сүүлийн 2 жил буюу 2022, 2023 онуудад гаргасан санхүүгийн тайланг хавсарган ирүүлэх • Сүүлийн 2 жил буюу 2022, 2023 он тус бүрийн борлуулалтын орлого төсөвт өртгийн 80 хувиас багагүй байна. • Санхүүгийн тайланд аудит хийлгэх үүрэгтэй оролцогчийн хувьд аудитын дүгнэлтийг хавсарган ирүүлэх ба ирүүлээгүй нь татгалзах үндэслэл болно. • Түргэн хөрвөх хөрөнгийн хэмжээ: Батлагдсан төсөвт өртгийн 50 хувиас багагүй байна. <p>Оролцогчийн санхүүгийн чадавхыг хянан үзэхэд үндэслэл болгох санхүүгийн тайлангийн хугацаа: 2022, 2023 он</p>
<p>ТШЗ 20.1</p>	<p>Техникийн чадавх болон туршлагын шаардлагыг хангах нотлох баримт ирүүлэх эсэх: “Тийм”</p> <ul style="list-style-type: none"> • Оролцогч өөрөө үйлдвэрлээгүй барааг нийлүүлэхээр санал болгох тохиолдолд уг барааг нийлүүлэх боломжтой болохыг нотлох нийлүүлэгч, үйлдвэрлэгчтэй байгуулсан гэрээ, эсхүл тэдгээрээс энэ тухай гаргасан албан бичиг, итгэмжлэл ирүүлэх • Шалгарсан тохиолдолд гэрээний үүргийн гүйцэтгэлийг хариуцах ажилтны нэр, боловсрол, харилцах мэдээллийг нэгтгэн ирүүлэх • Оролцогчийн ерөнхий шаардлагыг магадлах ба V бүлгийн Маягт 1-ийн дагуу бэлтгэн ирүүлнэ. • Бараа нийлүүлсэн туршлагыг тооцоход 2022, 2023 онуудад байгуулсан гэрээ, гэрээ дүгнэсэн актыг үндэслэл болгоно.

	<ul style="list-style-type: none"> • Гэрээ тус бүрийн бараа нийлүүлсэн талаар захиалагчийн тодорхойлолт ирүүлэх ба гүйцэтгэлийг үнэлгээнд харгалзан үзнэ. • Захиалагч болон нийлүүлэгчийн техникийн тодорхойлолтыг харьцуулсан байдлаар бэлтгэн ирүүлнэ. • Санал болгож буй бараа нь техникийн тодорхойлолтыг хангаж буйг нотлох баримтуудыг хавсарган ирүүлнэ. (Барааны танилцуулга, техникийн үзүүлэлт, чанарын сертификат, фото зураг г.м) <p>Оролцогч, түүний түншлэлийн гишүүдийн хэрэгжүүлж байгаа, хэрэгжүүлэх эрх авсан гэрээний талаарх мэдээлэл: “Шаардана”</p> <ul style="list-style-type: none"> • Оролцогч нь өөрийн болон түншлэлийн гишүүдийн хэрэгжүүлж байгаа, хэрэгжүүлэх эрх авсан гэрээний талаарх мэдээллийг V бүлгийн Маягт 4-ын дагуу ирүүлнэ.
ТШЗ 21.5.	Оролцогчийн санал болгосон үнийг гэрээний хэрэгжилтийн явцад: “Тохируулахгүй тогтмол байна”
ТШЗ 21.6	Олон улсын худалдааны нөхцөлийг хэрэглэх эсэх: “Туйм” <i>Incoterms 2020, Delivery Duty Paid (DDP)</i> “Дулааны Гуравдугаар Цахилгаан Станц” ТӨХК-ийн агуулах
ТШЗ 24.1	Тендерийн баталгааны нийт дүн: 1,661,098 /нэг сая зургаан зуун жаран нэгэн мянга ерэн найман /-н төгрөг байх ба гэрээ байгуулж 2 тал батлах хүртэл хүчинтэй байна. Багц №1: 948,200 (Есөн зуун дөчин найман мянга хоёр зуун) төгрөг Багц №2: 712,898 (Долоон зуун арван хоёр мянга найман зуун ерэн найман) төгрөг
Г. ТЕНДЕР ИЛГЭЭХ, НЭЭХ	
ТШЗ 25.5.	Оролцогчдод ил болох баримт бичгийн жагсаалт: <ul style="list-style-type: none"> • Оролцогчийн ерөнхий шаардлагыг магадлах нотлох баримт бичиг • Үйлдвэрлэгч, борлуулагчтай хиисэн гэрээ эсхүл албан бичиг • Тендер шалгаруулалтын баримт бичигт тусгасан маягтын дагуу илгээсэн мэдээлэлүүд • Хуулийн 22.5-д заасан үндэслэлээр ил болгохгүй мэдээлэл баримт бичиг, мэдээлэл байгаа бол түүний хууль зүйн үндэслэлийг тайлбарласан мэдэгдэл
ТШЗ 26.1.	Тендер хүлээн авах эцсийн хугацаа нь: Огноо: 2024 оны 03-р сарын 19-ны өдөр Цаг: 09 цаг 00 минут
ТШЗ 26.2.	Тендерийн нээлтийг доор дурдсан хугацаанд цахим системээр хийх бөгөөд нээлтийн мэдээллийг оролцогч цахим системээр хүлээн авна. Огноо: 2024 оны 03-р сарын 19-ны өдөр Цаг: 09 цаг 10 минут Тендер нээх газрын хаяг: Улаанбаатар хот, Хан-Уул дүүрэг, 3-р хороо, “ДЦС-3” ТӨХК-ийн байр, 215 тоот өрөө.

Д. ЗАХИАЛАГЧ ШИЙДВЭР ГАРГАХ

ТШЗ 29.2.	Тендер үнэлэх үндсэн шалгуурыг харьцуулах үнээс өөрөөр тогтоох эсэх: “Үгүй”
ТШЗ 31.1.	Давуу эрх тооцуулахад шаардлагатай мэдээлэл, баримт бичиг: <i>“Төрийн болон орон нутгийн өмчийн хөрөнгөөр бараа, ажил, үйлчилгээ худалдан авах тухай хууль”-ийн 8-р зүйлийн 8.4-т заасан нөхцөлийн аль нэгийг хангасан тохиолдолд тооцно.</i>
ТШЗ 32.1	Үнэлгээнд харгалзах нэмэлт шалгуур үзүүлэлт ашиглах эсэх: “Ашиглахгүй”

III БҮЛЭГ. ТЕХНИКИЙН ТОДОРХОЙЛОЛТ, ТАВИГДАХ ШААРДЛАГА

[Захиалагч болон үнэлгээний хороо нь худалдан авах барааны техникийн тодорхойлолтыг боловсруулахад энэхүү санамжийг ашиглана.

Техникийн тодорхойлолтын зорилго нь захиалагчид шаардлагатай барааг нарийвчлан тодорхойлоход оршино. Уг санамж нь хэм хэмжээ тогтоохгүй ба захиалагчаас батлах тендер шалгаруулалтын баримт бичгийн хэсэг болохгүй.

- Ойлгомжтой сайтар бэлтгэсэн техникийн тодорхойлолт нь захиалагчийн тавьсан шаардлагад нийцсэн, бодитой бөгөөд өрсөлдөх чадвартай тендер бэлтгэхэд оролцогчдод зайлшгүй чухал нөхцөл болно.*
- Техникийн тодорхойлолтыг бэлтгэхэд өрсөлдөөнийг өрнүүлэх зарчмыг баримтлах ёстой бөгөөд худалдан авах барааны шинж чанар, материал, үйл ажиллагааны шаардагдах стандартын талаар тодорхой тусгана. Эдгээрийг хангасан нөхцөлд худалдан авах ажиллагааны хэмнэлттэй, үр ашигтай, шударга байх зорилго хэрэгжиж, тендерүүдийн шаардлагад нийцэх байдал баталгаажиж, тендерийн үнэлгээ зөв хийгдэнэ.*
- Техникийн тодорхойлолт боловсруулахдаа батлагдсан төсөвт багтаан эрчим хүч, байгалийн нөөцийн хэмнэлттэй, эдийн засгийн үр ашигтай хэрэглээний тогтвортой байдлыг хангах, байгаль орчин, хүний эрүүл мэндэд сөрөг нөлөөгүй, хүлэмжийн хийн ялгарал болон хаягдал багатай, уур амьсгалын өөрчлөлтөд дасан зохицох, ногоон орчныг бүрдүүлэхэд чиглэсэн байх үзүүлэлтийг тусгаж өгнө.*
- Тендер шалгаруулалтын баримт бичигт зааснаас бусад тохиолдолд бүх бараа, материал нь шинэ, ашиглагдаагүй, сүүлийн үеийн технологи зэргийг хангасан байх нөхцөлийг шаардана. Өмнө хэрэгжсэн, ижил төстэй төслийн техникийн тодорхойлолтыг жишээ болгон ашиглах нь давуу талтай.*
- Техникийн тодорхойлолтын шалгуур үзүүлэлтүүд нь хязгаарласан шинжтэй байж болохгүй. Барааны тэмдэг, нэр, хэлбэр маяг, төрөл, гарал үүсэл, үйлдвэрлэлийн арга, үйлдвэрлэгч буюу нийлүүлэгчийг тухайлан заасан шаардлага, нөхцөлийг заах шаардлагатай бол түүний ард “эсхүл түүнтэй дүйцэх” гэсэн тодотгол хэрэглэнэ.*
- Бараа материалын, техникийн тодорхойлолтод аль болох олон улсын хэмжээнд хүлээн зөвшөөрөгдсөн стандартыг хэрэглэх шаардлагатай. Хэрэв Монгол Улсын үндэсний стандарт, эсхүл тухайлсан өөр стандартыг хэрэглэсэн тохиолдолд бараа материал, шинж чанар нь энэ стандартад дүйцэх буюу түүнээс илүү бол хүлээн зөвшөөрнө гэж техникийн тодорхойлолтод заах хэрэгтэй.*

Зураг, төсөл

Шаардлагатай бол барааны эскиз, зургийг хавсаргана.

Шалгалт, туршилт

[Захиалагч оролцогчоос нийлүүлэх гэж буй бараанд үйлдвэрийн болон бусад шалгалт, туршилт хийсэн болохыг нотлох баримт, үүнтэй холбоотой мэдээлэл ирүүлэхийг шаардаж болно.

Шаардлагатай тохиолдолд захиалагч загвар, дээжийг шалгаж, туршиж болох ба шалгалт, туршилт хийсний үр дүнд тухайн загвар, дээжийн үндсэн шинж чанар алдагдсан, зориулалтын дагуу дахин ашиглах боломжгүй болсон тохиолдолд оролцогчид буцааж олгохгүй тухай техникийн тодорхойлолтод заана. Бусад тохиолдолд гэрээ байгуулсны дараа шалгарсан оролцогчийн загвар, дээжээс бусад загвар, дээжийг буцааж олгоно.

Загвар, дээжийг хэрхэн шалгах, турших тухай тодорхой заана.]

Техникийн тодорхойлолт

Нийлүүлэх бараа нь доор дурдсан техникийн тодорхойлолт, стандартад нийцсэн байна.

Барааны нэр: ТГ 3,4 щит нэгдсэн удирдлагын шитний материал” 1-р багц

№	Захиалагчийн техникийн тодорхойлолт (Тухайн барааны үзүүлэлт тус бүрийг дор жагсааж бичих ба хэрвээ чанарын баталгаат хугацаа шаардах бол бичнэ үү.)	Санал болгож буй техникийн тодорхойлолт (захиалагчийн техникийн тодорхойлолтыг хуулахгүй байхыг анхаарна уу. Зөвхөн санал болгож буй барааны техникийн тодорхойлолтыг бичнэ үү.)	Тайлбар (дээрх үзүүлэлтийг нотлох баримт бичиг болон танилцуулгыг хавсаргана)
1	ICPDAS XP-8037-CE6 PLC		
2	Миллиамперметр ICP DAS ET-7028		
3	Модуль 87015 PW-G		
4	Модуль 87018 RW-G		
5	Модуль 87024 CW-G		
6	Модуль 87040 PW-G / DN-37-381-A CR хамт/		
7	Модуль 87041 PW-G / DN-8K32R CR хамт/		
8	Модуль I87017 RCW-G		
9	Модулийн өргөтгөл i-87K8-G		
10	Indusoft лиценз -InduSoft web studio 8.1 sp1 1500D engineering key 1500 алхамтай		
11	1А гал хамгаалагч		
12	Гал хамгаалагч		
13	Гал хамгаалагчтай клемм		
14	Клемм 5мм		
15	Клемм 800v 4мм		
16	Клемм дугаарлагч / 0-9/		
17	Клемм шахагч		
18	Клеммийн хаяглах суурь		

19	Завсарын клемм 6мм UK 6N		
20	Клемм UKJ-2.5мм		
21	Клеммийн зам		
22	Клеммний төгсгөвч стандарт		
23	Автомат 2фаз /ИЕК дүйцэх/, 2А		
24	Автомат 2фаз /ИЕК дүйцэх/, 4А		
25	ИЕК автоматын блок контакт, КС-47		
26	Удирдлагын түлхүүр LW12-16ADO401.2 буцдаггүй		
27	Удирдлагын түлхүүр LW12-16А Z/2 буцдаг		
28	Хаалтны удирдлагын түлхүүр, /LW-12- 16А Z/3, +45/-45 тус бүр залгагддаг 2, дундын байрлалд залгаатай байдаг 1, нийт 5 контакттай буцдаг түлхүүр		
29	ПЛК-ийн Siemens logo 230 RCe 6ED1 052-1FB08-0BA2		
30	ПЛК-ийн Siemens logo modular DM16 R 6ED1 055-1FB08-0BA2		
31	Медиа конвертер /TP-Link/		
32	Конвертор /PDS-721/		
33	Хувиргагч К, 0-6000С		
34	Даралтын трансмиттер /-0.1/-0.3МПа		
35	Даралтын трансмиттер /-0.1/-0МПа		
36	Даралтын трансмиттер 0-0.25МПа		
37	Даралтын трансмиттер 0-0.4МПа		
38	Даралтын трансмиттер 0-1.6МПа		
39	Даралтын трансмиттер 0-10МПа		
40	Даралтын трансмиттер 0-1МПа		
41	Даралтын трансмиттер 0-2.5МПа		
42	Даралтын трансмиттер 0-6МПа		

43	Температурын датчик PT100, 0-1000C, кабелийн урт 2000mm, L=20mm, Ф4mm		
44	Тагтай аваарийн кноп, /LA38/203/209B, NO/NC тус бүр 1ширхэг контакттай /		
45	Наконечник, ацгүй 1 сэрээтэй ф-1мм		
46	Нэг импульсийн хаалт		
47	Т хэлбэрийн импульсийн шугамын ган тройник холбогч. 16мм диаметртэй. Штуцертэй. M20x1.5мм		
48	Сүлжээний свич 12 порттой - 10/100/1000		
49	Сүлжээний свич 5 порттой		
50	Сүлжээний свич 8 порттой - NS208		
51	Сүлжээний свич DS-3EO318P-E/M		
52	Тэжээлийн блок 24V/5A		
53	Макрон /ф-1.5 50м Зөөлөн/		
54	Макрон /ф-2.5 50м Зөөлөн/		
55	Макрон гуурс, ф-1.5мм		
56	Макрон гуурс, ф-2мм		
57	Компьютер Kingdel industrial Cpu- intel i5, ram-ddr4 8GB SSD-256Gb		
58	Хяналтын дэлгэц- LED 24" инч, VGA 1 port, hdmi 2 port дээш, ардаа ханад тогтоох нүхтэй, full 4k нягтралтай		
59	Хяналтын дэлгэц- LED 55" инч, VGA 1 port, hdmi 2 port дээш, ардаа ханад тогтоох нүхтэй, full 4k нягтралтай		
60	Дэлгэц 22 инч HDMI led		
61	Компьютерийн гар хулгана - утасгүй		
62	Хананд тогтоогч- 24-32" инч		
63	Дохиоллын самбар, DKM-0224, 88-400VDC, input current max-3mA /110VDC/		
64	Кабелийн трасс 50x300x2000 /тагтай, нүхэлсэн/		

65	Кабелийн хаягжуулалтын пайз		
66	Кабелийн хуванцар трасс, 40x40мм		
67	Броня ф-28 мм		
68	Броня Ф1.5мм		

Барааны нэр: ТГ 3,4 щит нэгдсэн удирдлагын шитний материал” 2-р багц

№	Захиалагчийн техникийн тодорхойлолт (Тухайн барааны үзүүлэлт тус бүрийг дор жагсааж бичих ба хэрвээ чанарын баталгаат хугацаа шаардах бол бичнэ үү.)	Санал болгож буй техникийн тодорхойлолт (захиалагчийн техникийн тодорхойлолтыг хуулахгүй байхыг анхаарна уу. Зөвхөн санал болгож буй барааны техникийн тодорхойлолтыг бичнэ үү.)	Тайлбар (дээрх үзүүлэлтийг нотлох баримт бичиг болон танилцуулгыг хавсаргана)
1	Кабель 1*0.75		
2	Кабель, RVVP-10x1		
3	Кабель RVVP 19x1.5 экрантай		
4	Кабель RVVP 3x1.5мм		
5	Кабель RVVP 4x2.5мм		
6	Кабель RVVP 4x6мм		
7	Кабель HDMI 15м		
8	Кабель HDMI /5м/		
9	Кабель STP		
10	Кабель DP 3м		
11	Кабель ПВЗ 1x1.5		
12	Кабель багцлагч /tide 150мм 1000ш/		
13	Кабель багцлагч 150x3мм		
14	Кабель багцлагч		
15	Кабель далдлагч 40x40 /impack/		
16	Кабель төгсгөвч 1.5мм		
17	Кабелийн пайз У-136		
18	Кабель төгсгөвч 1.5 сэрээтэй		
19	Кабель төгсгөвч 1.5 шулуун		
20	Кабель төгсгөвч 2.5 сэрээтэй		
21	Кабель төгсгөвч 2.5 шулуун		
22	Наконечник /сүвлэдэг E2-4/		
23	Наконечник /сэрээ SV2-4/		

24	Автомат / 2фаз 10A/		
25	Автомат /BKN 10A P1/		
26	Автомат /BKN 10A P2/		
27	Автомат /BA47-29 1P C10/		
28	Реле /ANDELI 60.13 220VDC 10A/		
29	Завсрын реле /Andeli 60-13/		
30	Реле суурьтай 220В		
31	Реле суурьтай 24VC		
32	Завсрын реле REL-MR-24 DC/21		
33	Завсрын релений суурь PLC-BCS-24 DC/21		
34	Электрон реле JD-5A 20-80A 220V		
35	Электрон реле JD-5A 5-20A		
36	Үл тасалдах тэжээлийн төхөөрөмж /Pro-link PRO902WS 2kWa/		
37	Клеммны хаяг /UBE/D/		
38	Гүйдлийн датчик /HD-T10I DC24V, DC4-20mA/		
39	Пускателийн нэмэлт контакт /ПКИ-22/		
40	Хаяг бичдэг клемм		
41	Холбох хайрцаг 200x300x400		
42	Холбох хайрцаг 1000x600x350мм		
43	Холбох хайрцаг 30x20x15мм IP-68		
44	Микрочип /ARDUINO MEGA2560/		
45	Дохиоллын гэрэл AD-22-12T ногоон		
46	Дохиоллын гэрэл AD-22-12T улаан		

47	Төлвийн гэрэл, Andeli AD16-16D DC,AC-230		
48	Хүчний клемм, TC-1504 /150A-4P/		
49	Кабелийн тагтай хуванцар трасс зам /100 мм/		
50	Кабелийн тагтай хуванцар трасс зам /50 мм/		
51	Рак хайрцаг /touten 24U дүйцэхүйц /		
52	Шилэн кабелийг жампер SC-SC толгойтой, 3мм		
53	Шилэн кабелийн төгсгөлийн хайрцаг 24кор FDF		
54	Шилэн кабель single mode 12 core		
55	Хаяг бичигч машины гуурс ф5мм		
56	Хаяг бичигч машины кассет		
57	Цахилгааны лент		
57	Тэжээлийн блок /mean well/		
59	Тэжээлийн блок 220vac/24vdc 10A		
60	Төмрийн замаск		
61	Холболтын үзүүр хаяглах гуурс 4 мм		
62	Будаг - грунт		
63	Будаг - шүршдэг		
64	Будаг -төмрийн		
65	Будаг шингэлэгч		
66	Силикон SR302		
67	Маркер - арилдаггүй		
68	Төмрийн шруп /500ш/ 30.0мм		
69	Шруп - төмрийн L= 3.5		
70	Электрод E4303-J422-ф3,0		

71	Электрод E4303-J422-ф4,0		
72	Электрод Э50А-ЦУ-5-ф3		
73	Огтлогч чулуу ф150		
74	Огтлогч чулуу Ф125		
75	Огтлогч чулуу ф150		
76	Өнгөлөгч чулуу /125*6*22 80m/s		
77	Өрөм төмрийн ф10мм HSS		
78	Өрөм төмрийн ф12мм HSS		
79	Өрөм төмрийн ф6мм HSS		
80	Боргоцой өрөм		
81	Зүлгүүр /80-160/		
82	Зүлгүүр P60-600		
83	Төмрийн хөрөөний ир 18x12x300		
84	Хуурай /хавтгай/		
85	Уртасгагч - APCЕ PDU 19" 8 нүхтэй IEC		
86	Болт, гайк м6-м12		
87	Угольник 50x50мм		
88	Швеллер 25 мм /төмөр/		
89	Импульсийн шугам ф16мм ган		
90	Труба 25 мм /төмөр/		
91	Лист 2мм		



ДУЛААНЫ ГУРАВДУГААР ЦАХИЛГААН СТАНЦ
ТӨРИЙН ӨМЧИТ ХУВЬЦААТ КОМПАНИ

АШБ-ЗХА-15-2015

Хувилбар 1



**БАТЛАВ: ЕРӨНХИЙ ИНЖЕНЕР
Н.ЧИМЭДДОРЖ**

**ТЗБАХ: 2024 онд ДДХТурбин№4-г нэгдсэн удирдлагын шитэнд шилжүүлэхэд
ДХХ-А цехээс шаардлагатай техник хэрэгсэлийн нэрс, техникийн тодорхойлолт**

2024.01.04

Д/д	Тоног төхөөрөмжийн нэрс	Техникийн тодорхойлолт
Даралт, Зарцуулалт, Түвшиний хэмжүүрийн хэсэг		
1	Даралтын датчик	Даралтын трансмиттер /-0.1/-0МПа
2	Даралтын датчик	Даралтын трансмиттер /-0.1/-0-0.3МПа
3	Даралтын датчик	Даралтын трансмиттер 0-0.25МПа
4	Даралтын датчик	Даралтын трансмиттер 0-0.4МПа
5	Даралтын датчик	Даралтын трансмиттер 0-1МПа
6	Даралтын датчик	Даралтын трансмиттер 0-1.6МПа
7	Даралтын датчик	Даралтын трансмиттер 0-2.5МПа
8	Даралтын датчик	Даралтын трансмиттер 0-6МПа
9	Даралтын датчик	Даралтын трансмиттер 0-10МПа
10	Импульсийн салаалга	Т хэлбэрийн импульсийн шугамын ган тройник холбогч. 16мм диаметртэй. Штуцертэй. М20х1.5мм
11	Импульсийн салаалга	Импульсийн шугам 16мм диаметртэй. ган
12	Хэмжүүрүүдийг тусгаарлах	Нэг импульсийн хаалт. 16мм. Гагнадаг
13	Кабель	RVVP 3х1.5 Анхдагчуудаас завсрын холболтын ПЛК шкаф хүртэл
14	Клемм	4mm
15	Клеммийн зам	Стандарт
16	Клемм шахагч	Стандарт
17	Кабель төгсгөвч	1.5мм
18	Клемм	Гал хамгаалагчтай
19	Гал хамгаалагч	1А
20	Огтлогч чулууны ир	АС-D 125х1.2х22.23
21	Хөрөөний ир	Төмрийн
22	Будаг шуршдэг	Солонгос саарал
23	Маркер	2 талдаа нарийн бүдүүн гардаг. Арилддаггүй
24	Клеммийн хаяглах суурь	Стандарт
25	холболтын үзүүр хаяглах гуурс	4 мм
Хаалт, Хамгаалалтын хэсэг		
1	Реле суурийн хамт	Andeli 60-13, DC-230V /залгагддаг 3, салдаг 3 нийт 6 контакттай/
2	Дохиоллын самбар,	DKM-0224, 88-400VDC, input current max-3mA /110VDC/



3	Хаалтны удирдлагын түлхүүр,	LW-12-16A Z/3, +45/-45 тус бүр залгагддаг 2, дундын байрлалд залгаатай байдаг 1, нийт 5 контакттай буцдаг түлхүүр
4	Автомат	2фаз ИЕК, 4А
5	Автомат	2фаз ИЕК, 10А
6	Автомат	2фаз ИЕК, 2А
7	Автоматын блок контакт	ИЕК, КС-47
8	Төлвийн гэрэл	Andeli AD16-16D DC,AC-230
9	Тагтай аварийн кноп, /	/LA38/203/209B, NO/NC тус бүр 1ширхэг контакттай
10	Клемм шахагч	Стандарт
11	Хаяг бичдэг клемм	Стандарт
12	Кабель	RVVP-10x1
13	Наконечник	Ацгүй 1 сэрээтэй ф-1мм
14	Макрон гуурс	ф-2мм
15	Макрон гуурс	ф-1.5мм
16	Кабелийн хуванцар трасс	40x40мм
17	Холбох хайрцаг	30x20x15мм IP-68
18	Кабелийн хаягжуулалтын пайз	Стандарт
19	Кабель багцлагч	150мм-ийн урттай /500ш-тэй/
20	Пускатель нэмэлт контакт	ИЕК пускатель нэмэлт контакт, ПКИ-22
21	Хүчний клемм	ТС-1504 /150А-4P/
22	Тэжээлийн кабель	RVVP 4*6 мм2
23	Өрөм	Боргоцой өрөм /Сайн чанартай/
24	Клемм	2.5мм
Автоматикийн хэсэг		
1	ПЛК	ICPDAS XP-8037-CE6 PLC
2	Модулийн өргөтгөл	I-87K8 CR
3	Гүйдлийн оролтын модуль	I-87017 RCW
4	Хүчдлийн оролтын модуль	I-87018 RW
5	Эсэргүүцэлийн оролтын модуль	I-87015 PW
6	Тоон оролтын модуль	I-87040 PW-G / DN-37-381-A CR хамт/
7	Тоон гаралтын модуль	I-87041 PW-G / DN-8K32R CR хамт/
8	Аналоги гаралтын модуль	I-87024 CW
9	Indusoft лиценз	InduSoft web studio 8.1 sp1 1500D engineering key 1500 алхамтай
10	Кабель	1*0.75 3эс уян
11	Тэжээлийн блок /mean well/	input AC220V, output DC24V10A mean well
12	Реле суурийн хамт	omron суурийн хамт 24 DCV
13	Реле суурийн хамт	omron суурийн хамт 220 ACV
14	Гал хамгаалагчтай клемм	6мм
15	Гал хамгаалагч	1А 100ш-тэй
Халуун Анализийн хэмжүүрийн хэсэг		
1	Клемм	5мм



2	Клемм зам	Стандарт
3	Клемм төгсгөвч	Стандарт
4	Тэжээлийн блок	24V/5A
5	Хувиргагч	K, 0-6000C
6	Огтлогч чулууны ир	150x1,2x22,23мм Max RPM 10.200 80m/s
7	Броня	Ф1.5мм
8	Кабель багцлагч	150мм-ийн урттай /500ш-тэй/
9	Маркер	2 талдаа нарийн бүдүүн гардаг. Арилддаггүй
10	Шүршдэг будаг	Солонгос саарал
11	Силкон	SR302 silicone sealant
12	Хуурай	Төрөл бүр
13	Зүлгүүр	Нарийн
14	Температурын датчик	PT100, 0-100°C, кабелийн урт 2000mm, L=20mm, Ф4mm
Компьютерын хэсэг		
1	Хяналтын дэлгэц	LED 55" инч, VGA 1 port, hdmi 2 port дээш, ардаа ханад тогтоох нүхтэй, full 4k нягтралтай
2	Хяналтын дэлгэц	LED 24" инч, VGA 1 port, hdmi 2 port дээш, ардаа ханад тогтоох нүхтэй, full 4k нягтралтай
3	Утасгүй хулгана, гар	/Wireless/
4	Сүлжээний кабель	SFTP cat5e
5	Switch	ICP DAS NS208
6	Switch	12 port 10/100/1000
7	уртасгагч	APCE PDU 19" 8 нүхтэй IEC
8	Хананд тогтоогч	24-32" инч
9	Холболтын кабель	DP кабель 3 м
10	Холболтын кабель	HDMI кабель 5 м
Бусад		
1	Броня	ф-28 мм
2	Макрон	ф-1.5 50м Зөөлөн
3	Огтлогч чулууны ир	150*1.2*22
4	Өнгөлөгч чулуу	125*6*22 80m/s
5	Зүлгүүр	80-160
6	Будаг /төмрийн/	Орос, солонгос
7	Будаг шингэлэгч	Орос
8	Төмрийн замаск	Орос, солонгос, хятад
9	Төмрийн шрул	30.0мм
10	Кабель багцлагч	tide 150мм 1000ш/
11	Кабелийн тагтай хуванцар трасс зам	50 мм
12	Кабелийн тагтай хуванцар трасс зам	100 мм
13	Клеммийн зам	Стандарт



ДУЛААНЫ ГУРАВДУГААР ЦАХИЛГААН СТАНЦ
ТӨРИЙН ӨМЧИТ ХУВЬЦААТ КОМПАНИ

АШБ-ЗХА-15-2015

Хувилбар 1

14	Кабель төгсгөвч	1.5 шулуун
15	Кабель төгсгөвч	1.5 сэрээтэй
16	Кабель төгсгөвч	2.5 сэрээтэй
17	Кабель төгсгөвч	2.5 шулуун
18	Грунт	Будгийн, саарал
19	Боолт, гайк	м6-м12
20	Холбох хайрцаг	30x20x15мм IP-68
21	Макрон /	ф-2.5 50м
22	Клемм дугаарлагч	0-9
23	Угольник	50x50
24	Труба	20
25	Швеллер	Монтаж хийхэд
26	Кабелийн трасс	50x300x2000 /тагтай, нүхэлсэн/
27	Электрод	Цу-5 3мм
28	Электрод	J422-4мм
29	Электрод	J422-3мм
30	Лист төмөр	2мм

Хянасан:

ЗХА-ны дарга

Ц.Батмагнай

Техник хэрэгсэлийн нэрс, техникийн тодорхойлолт гаргасан:

ДХХ-А цехийн дарга

Н.Энхбат



БАРАА МАТЕРИАЛЫН ТЕХНИКИЙН ТОДОРХОЙЛОЛТ

1. Бараа материалын нэр. Сумматор миллиампер
2. Дүйцэхүүц нэршил: PET-7028
3. Барааны ерөнхий шаардлага.

№	Техникийн өгөгдөл	Үзүүлэлт	Нэмэлт шаардлага
1	Протокол	Modbus TCP and UDP Protocols	Web HMI, Built Web Server
2	Сүлжээний оролт	1 x RJ-45, 10/100 Base-TX, PoE	
3	Гаралт Гаралтын хязгаар	Аналог гаралт - 8 +0 to +5 VDC, ±5 VDC, +0 to +10 VDC, ±10 VDC, 0 to 20 mA, 4 to 20 mA	
4	Тэжээлийн хүчдэл	+10 - +30VDC	
5	Оролт	Аналог 8 сувагтай	
6	Суурилуулалт	DIN-Rail mounting	
7	Нууцлал	ID, Password and IP Filter	

4. Бараа, материалын хэмжээс

№	Техникийн өгөгдөл	Хэмжээ	Тайлбар
1	Хэмжээ	72мм x 123мм x 35мм	(W x L x H)

5. Техникийн зураг



	Албан тушаал	Нэр	Гарын үсэг	Сумматор миллиампер
Батлав.	Ерөнхий инженер	Н.Чимэддорж		
Хянасан.	ЗХА-н дарга	Ц.Батмагнай		Барааны код:
	ТХИ-н инженер	Э.Баттогтох		
	ЦЦ-н дарга	Л.Батбаяр		
Боловсруулсан	ЦТЛ-н эрхлэгч	О.Бат-Эрдэнэ		ЦЦ
	ТМ –н инженер	С.Бямбадорж		
				Бүх хуудас 1



ДУЛААНЫ ГУРАВДУГААР
ЦАХИЛГААН СТАНЦ ТӨХК

АШБ-ЗХА-25-2023

Хувилбар 1

БАРАА МАТЕРИАЛЫН ТЕХНИКИЙН ТОДОРХОЙЛОЛТ

1. Бараа материалын нэр. ЗАВСРЫН КЛЕММ /UK6N/
2. Барааны ерөнхий шаардлага.

№	Техникийн өгөгдөл	Нэгж	Техникийн үзүүлэлт	Дүйцүүлэх шаардлага	Нэмэлт шаардлага
1	Үйлдвэрийн нэр		UK Terminal Block		
2	Үйлдвэрийн дугаар		UK6N		
3	Нэрлэгдсэн гүйдэл	A	57		
4	Нэрлэгдсэн хүчдэл	V	800		
5	Захиалгат эсэх		Тийм		
6	Үйлдвэрлэсэн материал		PA66 нейлон		
7	Дамжуулагчийн хөндлөн огтлол	mm	6		
8	Савлагааны тоо хэмжээ	ш	50		

3. Хэмжээс зураг



	Албан тушаал	Нэр	Гарын үсэг	Завсрын клемм /UK6N/	Зургийн дугаар	Барааны код: 1005200082010
Батлав.	Ерөнхий инженер	Н.Чимэддорж			ЦЦ	Хуудас 1 Бүх хуудас 1
Хянасан.	ЗХА-ны дарга	Ц.Батмагнай				
	ТХ-н инженер	Э.Баттогтох				
	ЦЦ-н дарга	Л.Батбаяр				
ЦТЛ-н эрхлэгч	О.Бат-Эрдэнэ					
Боловсруулсан	РХА-н инженер	Б.Дэлгэрэхсайхан				

	ДУЛААНЫ ГУРАВДУГААР ЦАХИЛГААН СТАНЦ ТӨХК	АШБ-ЗХА-25-2023
		Хувилбар 1

БАРАА МАТЕРИАЛЫН ТЕХНИКИЙН ТОДОРХОЙЛОЛТ

1. Бараа материалын нэр. КЛЕММ ШАХАГЧ / E/UK /
2. Барааны ерөнхий шаардлага.

№	Техникийн өгөгдөл	Нэгж	Техникийн үзүүлэлт	Дүйцүүлэх шаардлага	Нэмэлт шаардлага
1	Үйлдвэрийн нэр		UK Terminal Block		
2	Үйлдвэрийн дугаар		E/UK, End Clamp		
3	Өнгө		Саарал		
4	Өргөн/өндөр/зузаан	mm	43/36/9,2		
6	Үйлдвэрлэсэн материал		РА66 нейлон		
7	Холбох төрөл		Шураг холболт		

3. Хэмжээс зураг

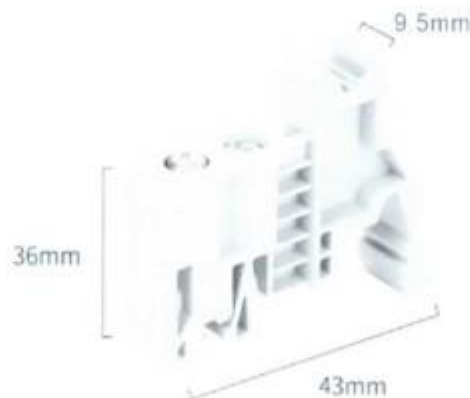

	Албан тушаал	Нэр	Гарын үсэг	КЛЕММ ШАХАГЧ / E/UK /	Зургийн дугаар	Барааны код: 1005200083136	
Батлав.	Ерөнхий инженер	Н.Чимэддорж					
Хянасан.	ЗХА-ны дарга	Ц.Батмагнай					
	ТХ-н инженер	Э.Баттогтох					
	ЦЦ-н дарга	Л.Батбаяр					
	ЦТЛ-н зрхлэгч	О.Бат-Эрдэнэ					
Боловсруулсан	РХА-н инженер	Б.Дэлгэрэхсайхан			ЦЦ	Хуудас 1	Бүх хуудас 1

	ДУЛААНЫ ГУРАВДУГААР ЦАХИЛГААН СТАНЦ ТӨХК	АШБ-ЗХА-25-2023
		Хувилбар 1

БАРАА МАТЕРИАЛЫН ТЕХНИКИЙН ТОДОРХОЙЛОЛТ

1. Бараа материалын нэр. Клеймны хаяг UBE/D
2. Барааны ерөнхий шаардлага.

№	Техникийн өгөгдөл	Нэгж	Техникийн үзүүлэлт	Дүйцүүлэх шаардлага	Нэмэлт шаардлага
1	Тип марк		UKE/D (B2)		
2	Үйлдвэрийн дугаар		E/UK, End Clamp		
3	Өнгө		Саарал		
4	Өргөн/өндөр/зузаан	mm	43/36/9,2		
6	Үйлдвэрлэсэн материал		PA66 нейлон		
7	Холбох төрөл		Шураг холболт		

3. Хэмжээс зураг

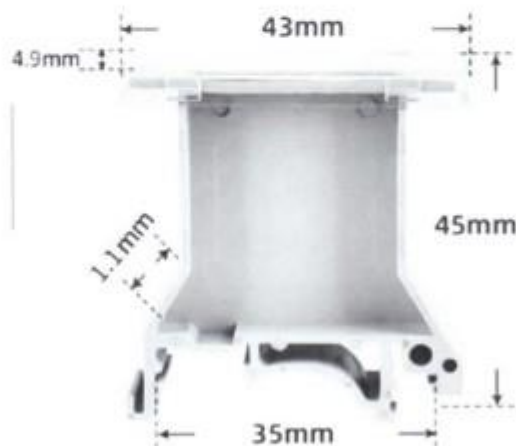

	Албан тушаал	Нэр		Клеймны хаяг UBE/D		
Батлав.	Ерөнхий инженер	Н.Чимэддорж				
Хянасан.	ЗХА-ны дарга	Ц.Батмагнай			Зургийн дугаар	Барааны код: 1005200083136
	ТХ-н инженер	Э.Баттогтох				
	ЦЦ-н дарга	Л.Батбаяр				
	ЦТЛ-н эрхлэгч	О.Бат-Эрдэнэ	ЦЦ	Хуудас	Бүх хуудас	
Боловсруулсан	РХА-н инженер	Б.Дэлгэрэхсайхан		1	1	



ДУЛААНЫ ГУРАВДУГААР
ЦАХИЛГААН СТАНЦ ТӨХК

АШБ-ЗХА-25-2023

Хувилбар 1

БАРАА МАТЕРИАЛЫН ТЕХНИКИЙН ТОДОРХОЙЛОЛТ

1. Бараа материалын нэр. УДИРДЛАГЫН ТҮЛХҮҮР / LW12-16 Z/2 /
2. Барааны ерөнхий шаардлага.

№	Техникийн өгөгдөл	Нэгж	Техникийн үзүүлэлт	Дүйцүүлэх шаардлага	Нэмэлт шаардлага
1	Үйлдвэрийн загвар		SVLW12-16/2		
2	Хэвийн гүйдэл	A	16		
3	Хэвийн хүчдэл	V	380		
4	Механик үйлчлэлийн тоо		60000		

3. Хэмжээс зураг

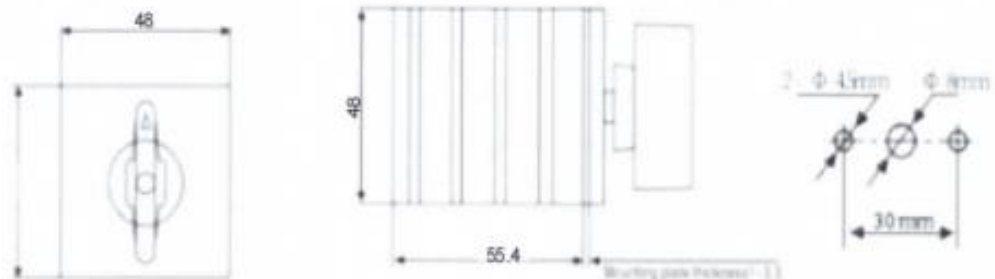

	Албан тушаал	Нэр	Гарын	УДИРДЛАГЫН ТҮЛХҮҮР / LW12-16 Z/2 /	
Батлав.	Ерөнхий инженер	Н.Чимэддорж			
Хянасан.	ЗХА-ны дарга	Ц.Батмагнай		Зургийн дугаар	
	ТХ-н инженер	Э.Баттогтох			
	ЦЦ-н дарга	Л.Батбаяр			
Боловсруулсан	ЦТЛ-н эрхлэгч	О.Бат-Эрдэнэ		ЦЦ	
	РХА-н инженер	Б.Дэлгэрэхсайхан			
				Барааны код: 1005200083663	
				Хуудас	Бүх хуудас
				1	1



ДУЛААНЫ ГУРАВДУГААР
ЦАХИЛГААН СТАНЦ ТӨХК

АШБ-ЗХА-25-2023

Хувилбар 1

БАРАА МАТЕРИАЛЫН ТЕХНИКИЙН ТОДОРХОЙЛОЛТ

1. Бараа материалын нэр. ПЛК SIEMENS LOGO 230RCe 6ED1052-1FB08-0BA0/
2. Барааны ерөнхий шаардлага.

№	Техникийн өгөгдөл	Нэгж	Техникийн үзүүлэлт	Дүйцүүлэх шаардлага	Нэмэлт шаардлага
1	Тип марк		Logo 230RCe 6ED1052-1FB08-0BA0		
2	Хамгаалалтын зэрэг		IP20		
3	Ажиллах чадал	W	1.2-4.8		
4	Буцах чадал	VA	0,1-0,7		
5	Ажиллах хүчдэл	VAC/VDC	115-240		
6	Оролт	ш	8 тоон		
7	Гаралт	ш	4 релений		
8	Контактны гүйдэл	A	10		
9	Хүчдэл тасрах хугацаа	ms	20		
10	Санах ой	блок	400		
11	Холболт		Ethernet		
12	Нэмэлт оролт		Micro SD card		

3. Хэмжээс зураг

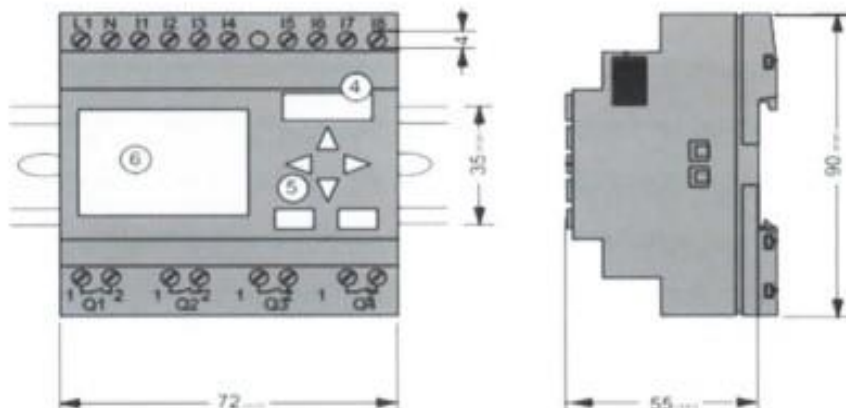

	Албан тушаал	Нэр	Гарын үсэг	Зургийн дугаар	Баруаны код: 1005200083147	Хуудас	Бүх хуудас
Батлав.	Ерөнхий инженер	Н.Чимэддорж		ЦЦ		1	1
Хянасан.	ЗХА-ны дарга	Ц.Батмагнай					
	ТХ-н инженер	Э.Баттогтох					
	ЦЦ-н дарга	Л.Батбаяр					
	ЦТЛ-н эрхлэгч	О.Бат-Эрдэнэ					
Боловсруулсан	РХА-н инженер	Б.Дэлгэрэхсайхан					



ДУЛААНЫ ГУРАВДУГААР
ЦАХИЛГААН СТАНЦ ТӨХК

АШБ-ЗХА-25-2023

Хувилбар 1

БАРАА МАТЕРИАЛЫН ТЕХНИКИЙН ТОДОРХОЙЛОЛТ

1. Бараа материалын нэр. ПЛК-ИЙН ӨРГӨТГӨЛ DM16 230R 6ED1055-1FB10-0BA2
2. Барааны ерөнхий шаардлага.

№	Техникийн өгөгдөл	Нэгж	Техникийн үзүүлэлт	Дүйцүүлэх шаардлага	Нэмэлт шаардлага
1	Тип марк		DM16 230R 6ED1055-1FB10-0BA2		
	Хамгаалалтын зэрэг		IP20		
2	Ажиллах чадал	W	1.2-4.8		
3	Буцах чадал	VA	0,1-0,7		
4	Ажиллах хүчдэл	VAC/VDC	115-240		
5	Оролтын хүчдэл	VAC/VDC	115-240		
6	Оролт	Ш	4 тоон		
7	Гаралт	Ш	4 релений		
8	Контактны гүйдэл	A	10		
9	Хүчдэл тасрах хугацаа	ms	20		
10	Ажиллах температур	°C	0-55		

3. Хэмжээс зураг



	Албан тушаал	Нэр	Гарын үсэг	Зургийн дугаар	Барааны код
Батлав.	Ерөнхий инженер	Н.Чимэддорж		ПЛК-ИЙН ӨРГӨТГӨЛ DM16 230R 6ED1055-1FB10-0BA2	
Хянасан.	ЗХА-ны дарга	Ц.Батмагнай			
	ТХ-н инженер	Э.Баттогтох			
	ЦЦ-н дарга	Л.Батбаяр			
	ЦТЛ-н эрхлэгч	О.Бат-Эрдэнэ			
Боловсруулсан	РХА-н инженер	Б.Дэлгэрэхсайхан		ЦЦ	Хуудас 1 Бүх хуудас 1



ДУЛААНЫ ГУРАВДУГААР
ЦАХИЛГААН СТАНЦ ТӨХК

АШБ-ЗХА-25-2023

Хувилбар 1

БАРАА МАТЕРИАЛЫН ТЕХНИКИЙН ТОДОРХОЙЛОЛТ

1. Бараа материалын нэр. Медиа конвертер
2. Дүйцэхүүц нэршил: TP-Link TL-FC311B-20 Gigabit WDM Media Converter
3. Барааны ерөнхий шаардлага.

№	Техникийн өгөгдөл	Үзүүлэлт	Нэмэлт шаардлага
1	Төрөл	RJ45- ийг шилэн кабельд хөрвүүлэгч	A/B хосоороо ажилладаг
2	Дамжуулах зай	20км хүртэл	

4. Техникийн зураг



A



B

	Албан тушаал	Нэр	Гарын үсэг	Медиа конвертер	
Батлав.	Ерөнхий инженер	Н.Чимзддорж			
Хянасан.	ЗХА-н дарга	Ц.Батмагнай		Барааны код:	
	ТХИ-н инженер	Э.Баттогтох			
	ЦЦ-н дарга	Л.Батбаяр			
	ЦТЛ-н эрхлэгч	О.Бат-Эрдэнэ			
Боловсруулсан	ТМ –н инженер	С.Бямбадорж		ЦЦ	
				Хуудас	Бүх хуудас
				1	1



ДУЛААНЫ ГУРАВДУГААР
ЦАХИЛГААН СТАНЦ ТӨХК

АШБ-ЗХА-25-2023

Хувилбар 1

БАРАА МАТЕРИАЛЫН ТЕХНИКИЙН ТОДОРХОЙЛОЛТ

1. Бараа материалын нэр. Конвертер
2. Дүйцэхүүц нэршил: PDS-721
3. Барааны ерөнхий шаардлага.

№	Техникийн өгөгдөл	Үзүүлэлт	Нэмэлт шаардлага
1	CPU	80186, 80 MHz or compatible	
2	SRAM	512 KB	
3	EEPROM	16 KB; Data retention: 40 years; 1,000,000 erase/write cycles	
4	Сериал протокол / хурд	RS-232, RS485 / 115200bps max.	Supports Modbus TCP to RTU/ASCII Gateway, "Virtual COM" Extend COM Ports
5	Ethernet	10/100 Base-TX, RJ-45 port	

4. Бараа, материалын хэмжээс

№	Техникийн өгөгдөл	Хэмжээ	Тайлбар
1	Хэмжээ	72мм x 123мм x 35мм	(W x L x H)

5. Техникийн зураг

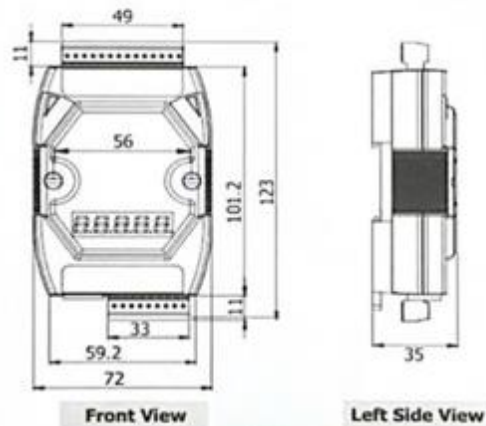

Батлав.	Албан тушаал	Нэр	Гарын үсэг	Конвертер		
Хянасан.	Ерөнхий инженер	Н.Чимэддорж		Барааны код:		
	ЗХА-н дарга	Ц.Батмагнай		Сургийн дугаар		
	ТХИ-н инженер	Э.Баттогтох				
	ЦЦ-н дарга	Л.Батбаяр				
	ЦТЛ-н эрхлэгч	О.Бат-Эрдэнэ				
Боловсруулсан	ТМ –н инженер	С.Бямбадорж	ЦЦ	Хуудас	Бүх хуудас	
				1	1	



ДУЛААНЫ ГУРАВДУГААР
ЦАХИЛГААН СТАНЦ ТӨХК

АШБ-ЗХА-25-2023

Хувилбар 1

БАРАА МАТЕРИАЛЫН ТЕХНИКИЙН ТОДОРХОЙЛОЛТ

1. Бараа материалын нэр. Свич
2. Дүйцэхүүц нэршил:
3. Барааны ерөнхий шаардлага.
- 4.

№	Техникийн өгөгдөл	Үзүүлэлт	Нэмэлт шаардлага
1	Сүлжээний оролт	RJ45 x 5port	
2	Хурд	Gigabit	

5. Бараа, материалын хэмжээс

№	Техникийн өгөгдөл	Хэмжээ	Тайлбар
1	Хэмжээ	140мм x 88мм x 23мм	

6. Техникийн зураг



	Албан тушаал	Нэр	Гарын үсэг	Свич	
Батлав.	Ерөнхий инженер	Н.Чимэддорж			
Хянасан.	ЗХА-н дарга	Ц.Батмагнай		Барааны код:	
	ТХИ-н инженер	Э.Баттогтох			
	ЦЦ-н дарга	Л.Батбаяр			
	ЦТЛ-н эрхлэгч	О.Бат-Эрдэнэ			
Боловсруулсан	ТМ –н инженер	С.Бямбадорж		ЦЦ	
				Хуудас	Бүх хуудас
				1	1



ДУЛААНЫ ГУРАВДУГААР
ЦАХИЛГААН СТАНЦ ТӨХК

АШБ-ЗХА-25-2023

Хувилбар 1

БАРАА МАТЕРИАЛЫН ТЕХНИКИЙН ТОДОРХОЙЛОЛТ

1. Бараа материалын нэр. Свич
2. Дүйцэхүүц нэршил: Hikvision PoE 16 port + Gigabit DS-3E0318P-E/M
3. Барааны ерөнхий шаардлага.

№	Техникийн өгөгдөл	Үзүүлэлт	Нэмэлт шаардлага
1	Сүлжээний оролт	16 x PoE, 2 x Gigabit fiber optical port	PoE power management
2	Хурд	Gigabit PoE port	
3	PoE / гаралтын чадал/	125W	

4. Бараа, материалын хэмжээс

№	Техникийн өгөгдөл	Хэмжээ	Тайлбар
1	Хэмжээ	400мм x 44мм x 220.8мм	

5. Техникийн зураг



	Албан тушаал	Нэр	Гарын үсэг	Свич	
Батлав.	Ерөнхий инженер	Н.Чимэддорж			
Хянасан.	ЗХА-н дарга	Ц.Батмагнай		Барааны код:	
	ТХИ-н инженер	Э.Баттогтох			
	ЦЦ-н дарга	Л.Батбаяр			
	ЦТЛ-н эрхлэгч	О.Бат-Эрдэнэ			
Боловсруулсан	ТМ –н инженер	С.Бямбадорж		ЦЦ	
				Хуудас	Бүх хуудас
				1	1



ДУЛААНЫ ГУРАВДУГААР
ЦАХИЛГААН СТАНЦ ТӨХК

АШБ-ЗХА-25-2023

Хувилбар 1

БАРАА МАТЕРИАЛЫН ТЕХНИКИЙН ТОДОРХОЙЛОЛТ

1. Бараа материалын нэр. Компьютер.
2. Дүйцэхүүц нэршил: Kingdel industrial
3. Барааны ерөнхий шаардлага.

№	Техникийн өгөгдөл	Үзүүлэлт	Нэмэлт шаардлага
1	CPU	10 th Intel i5-12500	
2	RAM	DDR4 8GB	
3	Hard	SSD 256GB	
4	Үйлдэлийн систем	Windows 10 pro	
5	Компьютерийн гар хулгана		

4. Техникийн зураг



	Албан тушаал	Нэр	Тарын үсэг	Компьютер		
Батлав.	Ерөнхий инженер	Н.Чимэддорж		Компьютер		
Хянасан.	ЗХА-н дарга	Ц.Батмагнай		Барааны код:		
	ТХИ-н инженер	Э.Баттогтох				
	ЦЦ-н дарга	Л.Батбаяр				
Боловсруулсан	ЦТЛ-н эрхлэгч	О.Бат-Эрдэнэ		ЦЦ	Хуудас	Бүх хуудас
	ТМ –н инженер	С.Бямбадорж			1	1



ДУЛААНЫ ГУРАВДУГААР
ЦАХИЛГААН СТАНЦ ТӨХК

АШБ-ЗХА-25-2023

Хувилбар 1

БАРАА МАТЕРИАЛЫН ТЕХНИКИЙН ТОДОРХОЙЛОЛТ

1. Бараа материалын нэр. Дэлгэц
2. Дүйцэхүүц нэршил:
3. Барааны ерөнхий шаардлага.

№	Техникийн өгөгдөл	Үзүүлэлт	Нэмэлт шаардлага
1	Далгэцийн технолог	LED	
2	Оролт	HDMI	

4. Бараа, материалын хэмжээс

№	Техникийн өгөгдөл	Хэмжээ	Тайлбар
1	Хэмжээ	22inch	

5. Техникийн зураг

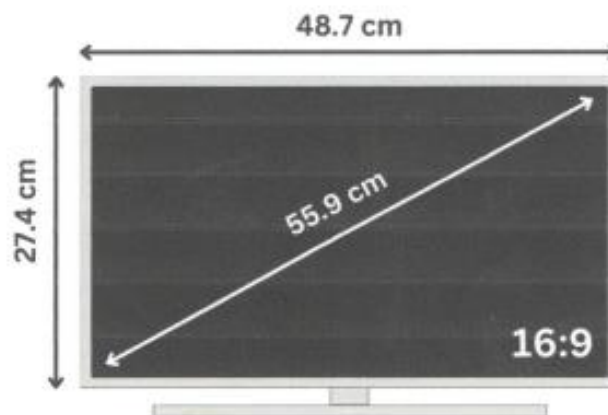

	Албан тушаал	Нэр	Гарын үсэг	Дэлгэц	
Батлав.	Ерөнхий инженер	Н.Чимэддорж			
Хянасан.	ЗХА-н дарга	Ц.Батмагнай		Барааны код:	
	ТХИ-н инженер	Э.Баттогтох			
	ЦЦ-н дарга	Л.Батбаяр			
	ЦТЛ-н эрхлэгч	О.Бат-Эрдэнэ		ЦЦ	
Боловсруулсан	ТМ -н инженер	С.Бямбадорж			
				Хуудас	Бүх хуудас
				1	1

	ДУЛААНЫ ГУРАВДУГААР ЦАХИЛГААН СТАНЦ ТӨХК	АШБ-ЗХА-25-2023
		Хувилбар 1

БАРАА МАТЕРИАЛЫН ТЕХНИКИЙН ТОДОРХОЙЛОЛТ

1. Бараа материалын нэр. Кабель RVVP 19*1.5mm
2. Барааны ерөнхий шаардлага.

№	Техникийн огөгдөл	Нэгж	Техникийн үзүүлэлт	Дүйцүүлэх нэршил	Нэмэлт шаардлага
1.	Материалын төрөл	-	Уян зэс, PVC Shielded Cable		
2.	Хэвийн хүчдэл	V	300		
3.	Хэвийн гүйдэл	A	25		
4.	Давтамж	Hz	100		
5.	Судалын тоо	-	19		
6.	Хөндлөн огтлолын талбай	мм	1,5		
7.	Орчны температур	С	-20...+80		
8.	Хамгаалалтын зэрэг	-	IP54		
9.	Хэмжээ	мм	19x1.5		
10.	1 метрийн жин	кг	0,49		

3. Хэмжээс зураг



	Албан тушаал	Нэр	Гарын үсэг	Кабель RVVP 19*1.5mm		
Батлав.	Ерөнхий инженер	Н.Чимэддорж				
Хянасан.	ЗХА-ны дарга	Ц.Батмагнай		Зургийн дугаар	Барааны код: 1005200082673	
	ТХ-н инженер	Э.Баттогтох				
	ЦЦ-н дарга	Л.Батбаяр				
Боловсруулсан	РХА-н инженер	Б.Алтаншагай		ЦЦ	Хуудас	Бүх хуудас
					1	1

	ДУЛААНЫ ГУРАВДУГААР ЦАХИЛГААН СТАНЦ ТӨХК	АШБ-ЗХА-25-2023
		Хувилбар 1

БАРАА МАТЕРИАЛЫН ТЕХНИКИЙН ТОДОРХОЙЛОЛТ

1. Бараа материалын нэр. Кабель АКВВГ 4*2.5mm
2. Барааны ерөнхий шаардлага.

№	Техникийн өгөгдөл	Нэгж	Техникийн үзүүлэлт	Дүйцүүлэх нэршил	Нэмэлт шаардлага
1.	Материалын төрөл	-	хөнгөн цагаан дамжуулагч		
2.	Хэвийн хүчдэл	кВ	~0,6		
3.	Хэвийн гүйдэл	А	25		
4.	Давтамж	Гц	100		
5.	Судалын тоо	-	4		
6.	Хөндлөн огтлолын талбай	мм	2,5		
7.	Орчны температур	-	-50...+50 С		
8.	Хэмжээ	мм.	4x2,5		
9.	Нийт жин	кг	0,109		

3. Хэмжээс зураг



	Албан тушаал	Нэр	Гарын үсэг	Кабель АКВВГ 4*2.5mm	
Батлав.	Ерөнхий инженер	Н.Чимэддорж		Зургийн дугаар	Барааны код: 2004010000023
Хянасан.	ЗХА-ны дарга	Ц.Батмагнай			
	ТХ-н инженер	Э.Баттогтох			
	ЦЦ-н дарга	Л.Батбаяр			
	ЦТЛ-н эрхлэгч	О.Бат-Эрдэнэ	ЦЦ	Хуудас	Бүх хуудас
Боловсруулсан	РХА-н инженер	Б.Алтаншагай		1	1



ДУЛААНЫ ГУРАВДУГААР
ЦАХИЛГААН СТАНЦ ТӨХК

АШБ-ЗХА-25-2023

Хувилбар 1

БАРАА МАТЕРИАЛЫН ТЕХНИКИЙН ТОДОРХОЙЛОЛТ

1. Бараа материалын нэр. HDMI холбогч
2. Дүйцэхүүц нэршил:
3. Барааны ерөнхий шаардлага.

№	Техникийн өгөгдөл	Үзүүлэлт	Нэмэлт шаардлага
1	Төрөл	HDMI-5м	Male-Male
2	Урт	15метр	

4. Бараа, материалын хэмжээс

№	Техникийн өгөгдөл	Хэмжээ	Тайлбар
1	Хэмжээ	22inch	

5. Техникийн зураг



	Албан тушаал	Нэр	Уг барын үсэг	HDMI холбогч		
Батлав.	Ерөнхий инженер	Н.Чимэддорж		HDMI холбогч		
Хянасан.	ЗХА-н дарга	Ц.Батмагнай		Барааны код:		
	ТХИ-н инженер	Э.Баттогтох		ЦЦ	Хуудас	Бүх хуудас
	ЦЦ-н дарга	Л.Батбаяр			1	1
Боловсруулсан	ЦТЛ-н зрхлэгч	О.Бат-Эрдэнэ				
	ТМ –н инженер	С.Бямбадорж				

	ДУЛААНЫ ГУРАВДУГААР ЦАХИЛГААН СТАНЦ ТӨХК	АШБ-ЗХА-25-2023
		Хувилбар 1

БАРАА МАТЕРИАЛЫН ТЕХНИКИЙН ТОДОРХОЙЛОЛТ

1. Бараа материалын нэр. **МОНТАЖНЫ КАБЕЛЬ ПВ3-1x1,5мм**
2. Барааны ерөнхий шаардлага.

№	Техникийн өгөгдөл	Нэгж	Техникийн үзүүлэлт	Дүйцүүлэх шаардлага	Нэмэлт шаардлага
1	Тип марк	мм	ПВ3-1x1,5		
2	Дамжуулагчийн материал		Зэс		
3	Тусгаарлагч материал		PVC		
4	Дамжуулагчийн диаметр	мм/кв	1,5		
5	Дамжуулагчийн тоо		1		
6	Дамжуулагчийн диаметр	мм	1,8		
7	Гадна диаметр	мм	3 мм		
8	Агаарын чийгшил	%	98		
9	Гулзайлтын радиус	мм	1,5-15		
10	Зөвшөөрөгдөх халалт	°C	≤70		
11	Орчны температур	°C	-50°C~+65°C		
12	Зөвшөөрөгдөх гүйдэл	A	23		
13	Зөвшөөрөгдөх эсэргүүцэл	Ом/км	12,6		
14	Хүчдэл	B	750		

3. Хэмжээс зураг



	Албан тушаал	Нэр	Гарын үсэг	МОНТАЖНЫ КАБЕЛЬ ПВ3-1x1,5мм	
Батлав.	Ерөнхий инженер	Н.Чимэддорж		Зургийн дугаар	Барааны код: 1005200083672
Хянасан.	ЗХА-ны дарга	Ц.Батмагнай			
	ТХ-н инженер	Э.Баттогтох			
	ЦЦ-н дарга	Л.Батбаяр			
	ЦТЛ-н эрхлэгч	О.Бат-Эрдэнэ		ЦЦ	
Боловсруулсан	РХА-н инженер	Б.Дэлгэрэхсайхан		Хуудас	Бүх хуудас
				1	1

	ДУЛААНЫ ГУРАВДУГААР ЦАХИЛГААН СТАНЦ ТӨХК	АШБ-ЗХА-25-2023
		Хувилбар 1

БАРАА МАТЕРИАЛЫН ТЕХНИКИЙН ТОДОРХОЙЛОЛТ

1. Бараа материалын нэр. Кабель багцлагч CABLE TIE
2. Барааны ерөнхий шаардлага.

№	Техникийн огөгдөл	Нэгж	Техникийн үзүүлэлт	Дүйцүүлэх шаардлага	Нэмэлт шаардлага
1	Тип марк		RS PRO Cable Tie		
2	Материал		Nylon 66		
3	Стандарт		UL94V-2		
4	Орчны температур	°C	-40°C~+85°C		
5	Гал дэмжих		Өөрөө унтраах		
6	Өнгө		Хар/Цагаан		
7	Суналтын бат бөх	N	215.6		

3. Хэмжээс зураг

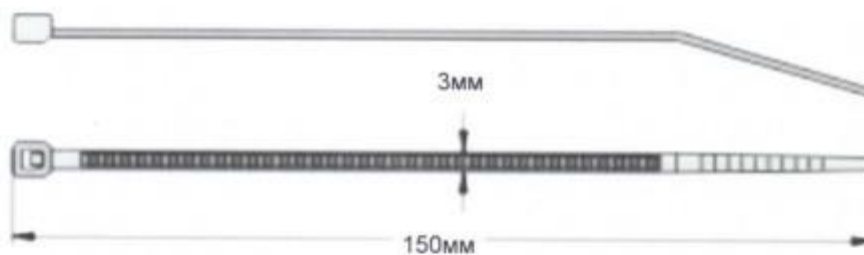

	Албан тушаал	Нэр	ГЭРЭН ХОТ УСЭГ	Кабель багцлагч CABLE TIE Зургийн дугаар	Барааны код: 1005200083219	
Батлав.	Ерөнхий инженер	Н.Чимэддорж			ЦЦ	Хуудас
Хянасан.	ЗХА-ны дарга	Ц.Батмагнаа		1		1
	ТХ-н инженер	Э.Баттогтох				
	ЦЦ-н дарга	Л.Батбаяр				
Боловсруулсан	РХА-н инженер	Б.Дэлгэрэхсайхан				



ДУЛААНЫ ГУРАВДУГААР
ЦАХИЛГААН СТАНЦ ТӨХК

АШБ-ЗХА-25-2023

Хувилбар 1

БАРАА МАТЕРИАЛЫН ТЕХНИКИЙН ТОДОРХОЙЛОЛТ

1. Бараа материалын нэр. Кабель далдлагч 40*40мм (импакт)
2. Барааны ерөнхий шаардлага.

№	Техникийн өгөгдөл	Нэгж	Техникийн үзүүлэлт	Дүйцүүлэх нэршил	Нэмэлт шаардлага
1.	Кабель далдлагч	-	WD-7		
2.	Материал	-	PVC		
3.	Өнгө	-	Саарал		
4.	Хэмжээ	-	40X40X2000мм		

3. Хэмжээс зураг

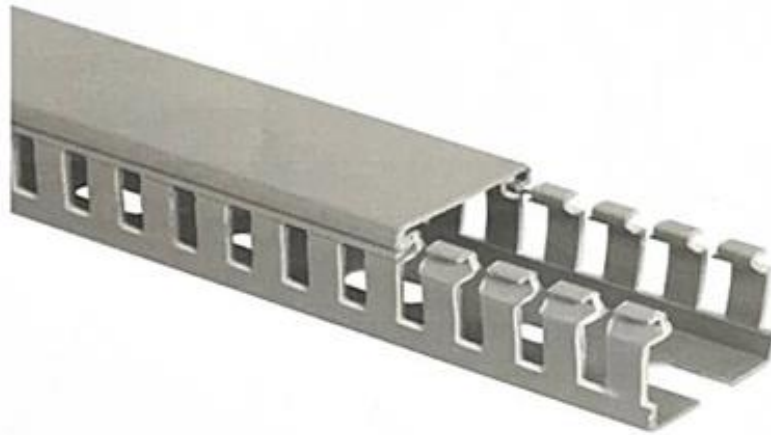

	Албан тушаал	Нэр	Гарын үсэг	Кабель далдлагч 40*40мм (импакт)	
Батлав.	Ерөнхий инженер	Н.Чимэддорж			
Хянасан.	ЗХА-ны дарга	Ц.Батмагнай		Зургийн дугаар	
	ТХ-н инженер	Э.Баттогтох			
	ЦЦ-н дарга	Л.Батбаяр			
	ЦТЛ-н эрхлэгч	О.Бат-Эрдэнэ		Барааны код:	
Боловсруулсан	РХА-н инженер	Б.Алтаншагай		Хуудас	Бүх хуудас
				1	1

	ДУЛААНЫ ГУРАВДУГААР ЦАХИЛГААН СТАНЦ ТӨХК	АШБ-ЗХА-25-2023
		Хувилбар 1

БАРАА МАТЕРИАЛЫН ТЕХНИКИЙН ТОДОРХОЙЛОЛТ

1. Бараа материалын нэр. КАБЕЛИЙН ХАЯГ /У-136 /
2. Барааны ерөнхий шаардлага.

№	Техникийн өгөгдөл	Нэгж	Техникийн үзүүдэлт	Дүйцүүлэх шаардлага	Нэмэлт шаардлага
1	Загвар, хэлбэр		Карт маягийн		
2	Бичээс буюу тэмдэглэгээ		У-136		
3	Хэлбэр		Дөрвөлжин		
4	Өнгө		Цагаан		
5	Хэмжээ	mm	55		
6	Материал		Хуванцар		
7	Өнгөний дугаар		RAL 9003		
8	Ашиглалтын температур	°C	-40-өөс +90		
9	Сууридуулалтын төрөл		Бусад		

3. Хэмжээс зураг

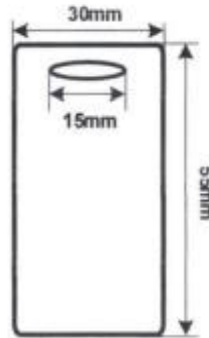

	Албан тушаал	Нэр		КАБЕЛИЙН ХАЯГ		
Батлав.	Ерөнхий инженер	Н.Чимэддорж		/У-136 /		
Хянасан.	ЗХА-ны дарга	Ц.Батмагнай		Зургийн дугаар	Барааны код:	
	ТХ-н инженер	Э.Баттогтох			1005200083689	
	ЦЦ-н дарга	Л.Батбаяр			Хуудас	Бүх хуудас
Боловсруулсан	РХА-н инженер	Б.Дэлгэрэхсайхан	ЦЦ	1	1	

	ДУЛААНЫ ГУРАВДУГААР ЦАХИЛГААН СТАНЦ ТӨХК	АШБ-ЗХА-25-2023
		Хувилбар 1

БАРАА МАТЕРИАЛЫН ТЕХНИКИЙН ТОДОРХОЙЛОЛТ

1. Бараа материалын нэр. **НАКОНЕЧНИК / E2508 /**
2. Барааны ерөнхий шаардлага.

№	Техникийн өгөгдөл	Нэгж	Техникийн үзүүлэлт	Дүйцүүлэх шаардлага	Нэмэлт шаардлага
1	Үйлдвэрлэсэн байгууллага		MULTICOMP PRO		
2	Үйлдвэрийн дугаар		E2508		
3	Гүйдлийн дээд хязгаар	A	30		
4	Хүчдэлийн дээд хязгаар	V	600		
5	Цахилгаан дээд өгөгдөл	V	105°C 600V		
6	Тусгаарлагч материал		Нейлон		
7	Дажуулагч материал		Зэс хоолой		
8	Утасны хүрээ	AWG	14 /2.5мм/		
9	Холбогч гадаргуугийн бүрээс		Цагаан тугалга		
10	Хэмжээ	мм	8*2,5		

3. Хэмжээс зураг

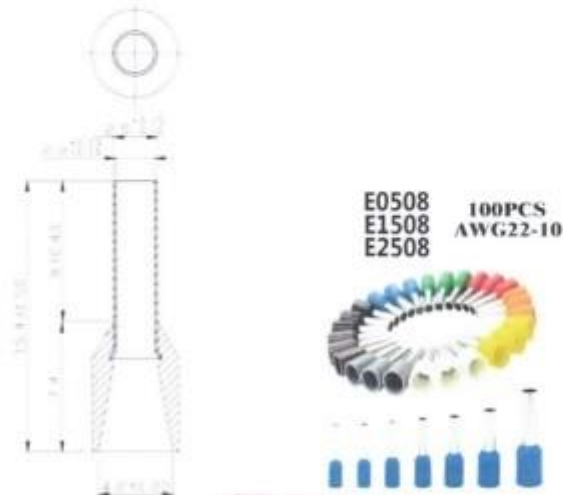

	Албан тушаал	Нэр	Гарын үсэг	НАКОНЕЧНИК / E2508 / Зургийн дугаар	Барааны код: 1005200083133	
Батлав.	Ерөнхий инженер	Н.Чимэддорж			ЦЦ	Хуудас
Хянасан.	ЗХА-ны дарга	Ц.Батмагнай		1		1
	ТХ-н инженер	Э.Баттогтох				
	ЦЦ-н дарга	Л.Батбаяр				
Боловсруулсан	РХА-н инженер	Б.Дэлгэрэхсайхан				



ДУЛААНЫ ГУРАВДУГААР
ЦАХИЛГААН СТАНЦ ТӨХК

АШБ-ЗХА-25-2023

Хувилбар 1

БАРАА МАТЕРИАЛЫН ТЕХНИКИЙН ТОДОРХОЙЛОЛТ

1. Бараа материалын нэр. АВТОМАТ /ВКН 16А 2Р/
2. Барааны ерөнхий шаардлага.

№	Техникийн өгөгдөл	Нэгж	Техникийн үзүүлэлт	Дүйцүүлэх шаардлага	Нэмэлт шаардлага
1	Үйлдвэрлэсэн байгууллага		LS Electric		
2	Үйлдвэрийн загвар		ВКН 2Р С16А		
3	Хэвийн гүйдэл	А	16		
4	Хэвийн хүчдэл	V	230/400		
5	Хамгийн их таслах хүчин чадал	кА	10		
6	Хамгаалалтын төрөл		Хэт ачаалал, богино залгаа		
7	Суурилуулалт	mm	35 Рейка төмөр		
8	Өндөр	mm	82		
9	Өргөн	mm	17,8		

3. Хэмжээс зураг

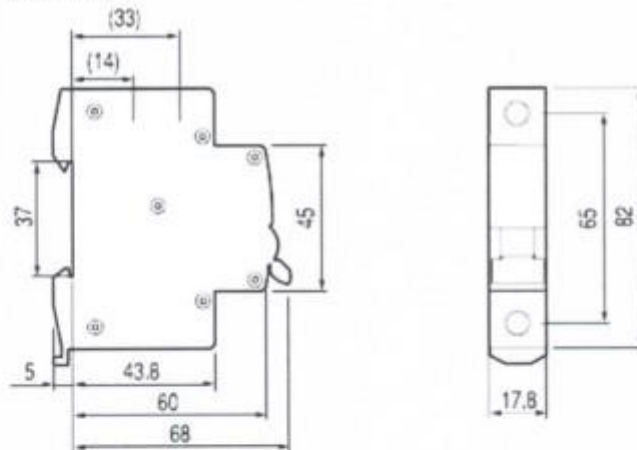

	Албан тушаал	Нэр	Гарын үсэг	Зургийн дугаар	Бараны код:	
Батлав.	Ерөнхий инженер	Н.Чимэддорж		АВТОМАТ /ВКН 16А 2Р/	1005200083181	
Хянасан.	ЗХА-ны дарга	Ц.Батмагнай		ЦЦ	Хуудас	
	ТХ-н инженер	Э.Баттогтох				Бүх хуудас
	ЦЦ-н дарга	Л.Батбаяр				
ЦТЛ-н эрхлэгч	О.Бат-Эрдэнэ					
Боловсруулсан	РХА-н инженер	Б.Дэлгэрэхсайхан			1	



ДУЛААНЫ ГУРАВДУГААР
ЦАХИЛГААН СТАНЦ ТӨХК

АШБ-ЗХА-25-2023

Хувилбар 1

БАРАА МАТЕРИАЛЫН ТЕХНИКИЙН ТОДОРХОЙЛОЛТ

1. Бараа материалын нэр. ЗАВСРЫН РЕЛЕ /ANDELI 60-13-1 220V, DC, 10A/
2. Барааны ерөнхий шаардлага.

№	Техникийн өгөгдөл	Нэгж	Техникийн үзүүлэлт	Нэмэлт шаардлага	Дүйцүүлэх шаардлага
1	Үйлдвэрийн загвар		ANDELI 60-13-1		
2	Контактын чадал	В	10А/ 250		
3	Контактын эсэргүүцэл	mΩ	≤50		
4	Хөндийрүүлгийн эсэргүүцэл	MΩ	≤500		
5	Ороомгийн нэрлэгдсэн хүчдэл	В	=6В-оос =220		
6	Ороомгийн нэрлэгдсэн чадал	W	≤1,5		
7	Ажиллах температур	°C	-40, +60		
8	Жин,	gr	≤80		

3. Хэмжээс зураг

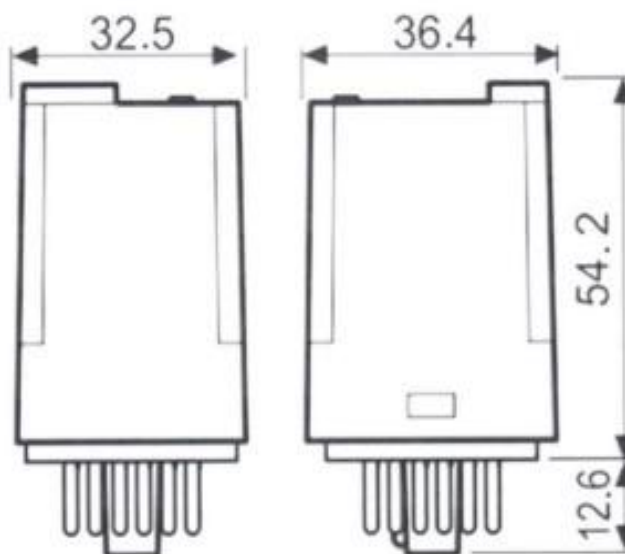

	Албан тушаал	Нэр	Гарын үсэг	Завсрын реле /ANDELI 60-13-1 220V, DC, 10A/	
Батлав.	Ерөнхий инженер	Н.Чимэддорж		Зургийн дугаар ЦЦ	
Хянасан.	ЗХА-ны дарга	Ц.Батмагнай			
	ТХ-н инженер	Э.Баттогтох			
	ЦЦ-н дарга	Л.Батбаяр			
ЦТЛ-н эрхлэгч	О.Бат-Эрдэнэ				
Боловсруулсан	РХА-н инженер	Б.Дэлгэрэхсайхан		Хуудас	Бүх хуудас
				1	1

	ДУЛААНЫ ГУРАВДУГААР ЦАХИЛГААН СТАНЦ ТӨХК	АШБ-ЗХА-25-2023
		Хувилбар 1

БАРАА МАТЕРИАЛЫН ТЕХНИКИЙН ТОДОРХОЙЛОЛТ

1. Бараа материалын нэр. ЗАВСРЫН РЕЛЕ REL-MR-24 DC/21
2. Барааны ерөнхий шаардлага.

№	Техникийн өгөгдөл	Нэгж	Техникийн үзүүлэлт	Дүйцүүлэх шаардлага	Нэмэлт шаардлага
1	Релений төрөл		REL-MR-24 DC/21		
2	Ажиллах чадал	VA	140		
3	Буцах чадал	VA	0,1-0,7		
4	Ажиллах хүчдэл	VDC	24		
5	Контактны гүйдэл	A	2		
6	Контактны хүчдэл	VAC	250		
7	Контактны материал		Ag (Мөнгө)		
8	Орчны температур	°C	-40-ээс 85		
9	Орчны чийгшил	%	5%-ээс 85%		
10	Ажиллах хурд	ms	30ms		

3. Хэмжээс зураг

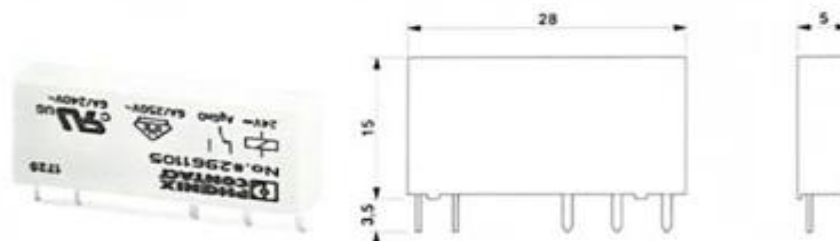

	Албан тушаал	Нэр	Гарын үсэг	Завсрын реле REL-MR-24 DC/21	Сургийн дугаар	Барааны код:
Батлав.	Ерөнхий инженер	Н.Чимэддорж				
Хянасан.	ЗХА-ны дарга	Ц.Батмагнай				
	ТХ-н инженер	Э.Баттогтох				
	ЦЦ-н дарга	Л.Батбаяр				
	ЦТЛ-н эрхлэгч	О.Бат-Эрдэнэ				
Боловсруулсан	РХА-н инженер	Б.Алтаншагай			ЦЦ	
						Хуудас
						Бүх хуудас
						1
						1



ДУЛААНЫ ГУРАВДУГААР
ЦАХИЛГААН СТАНЦ ТӨХК

АШБ-ЗХА-25-2023

Хувилбар 1

БАРАА МАТЕРИАЛЫН ТЕХНИКИЙН ТОДОРХОЙЛОЛТ

1. Бараа материалын нэр. ЗАВСРЫН РЕЛЕНИЙ СУУРЬ PLC-BCS-24 DC/21
2. Барааны ерөнхий шаардлага.

№	Техникийн өгөгдөл	Нэгж	Техникийн үзүүлэлт	Дүйцүүлэх шаардлага	Нэмэлт шаардлага
1	Релений төрөл		РЕЛЕНИЙ СУУРЬ PLC-BCS-24 DC/21		
2	Ажиллах хүчдэл	VDC	24		
3	Контактны хүчдэл	VAC	250		
4	Орчны температур	°C	-40-ээс 85		
5	Орчны чийгшил	%	5%-ээс 85%		
6	жин	гр	67		
7	хэмжээ	мм	14*80*104		

3. Хэмжээс зураг

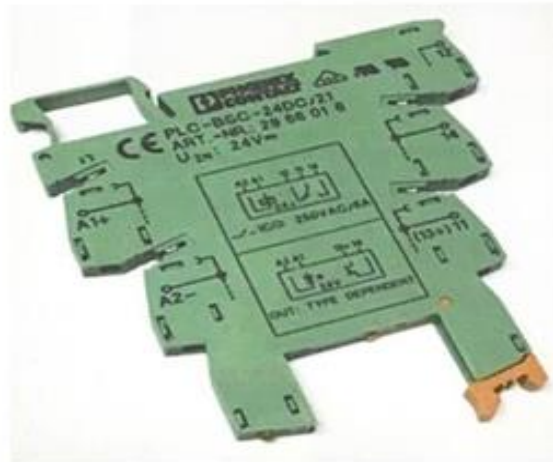

	Албан тушаал	Нэр	Гарын үсэг	ЗАВСРЫН РЕЛЕ REL-MR-24 DC/21		
Батлав.	Ерөнхий инженер	Н.Чимэддорж		Зургийн дугаар		
Хянасан.	ЗХА-ны дарга	Ц.Батмагмай				
	ТХ-н инженер	Э.Баттогтох				
	ЦЦ-н дарга	Л.Батбаяр				
	ЦТЛ-н эрхлэгч	О.Бат-Эрдэнэ		ЦЦ		
Боловсруулсан	РХА-н инженер	Б.Алтаншгай			Хуудас	Бүх хуудас
					1	1



ДУЛААНЫ ГУРАВДУГААР
ЦАХИЛГААН СТАНЦ ТӨХК

АШБ-ЗХА-25-2023

Хувилбар 1

БАРАА МАТЕРИАЛЫН ТЕХНИКИЙН ТОДОРХОЙЛОЛТ

1. Бараа материалын нэр. ЭЛЕКТРОН РЕЛЕ JD-5A
2. Барааны ерөнхий шаардлага.

№	Техникийн өгөгдөл	Нэгж	Техникийн үзүүлэлт	Дүйцүүлэх шаардлага	Нэмэлт шаардлага
1	Тип марк			CHINT JD-5A	
2	Тохируулах	A	5-20A, 20-80A, 80-200A		
3	Тэжээлийн хүчдэл	V	220		
4	Тэжээлийн гүйдэл	A	1,5		
5	Орчны температур	°C	-5°C~+40		
6	Суурилуулах талбай	°C	±5°C		
7	Суурилуулалтын ангилал		III		

3. Хэмжээс зураг

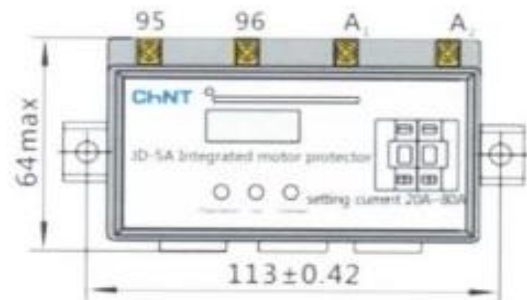
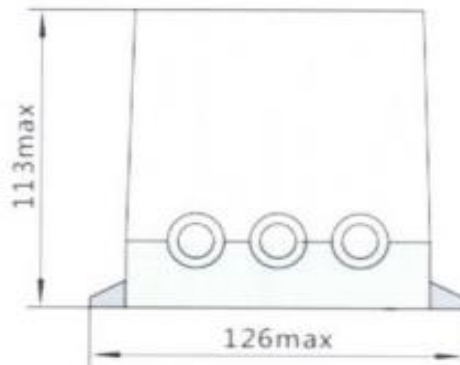

	Албан тушаал	Нэр	Гарын	ЭЛЕКТРОН РЕЛЕ JD-5A	
Батлав.	Ерөнхий инженер	Н.Чимэддорж	УЛААНБААТАР		
Хянасан.	ЗХА-ны дарга	Ц.Батманрай	ДУЛААНЫ	Зургийн дугаар	Барааны код: 1005200082029
	ТХ-н инженер	Э.Баттогтох	ЦАХИЛГААН		
	ЦЦ-н дарга	Л.Батбаяр	ТӨХК		
	ЦТЛ-н эрхлэгч	О.Бат-Эрдэнэ	УЛААНБААТАР	ЦЦ	Хуудас Бүх хуудас
Боловсруулсан	РХА-н инженер	Б.Дэлгэрэхсайхан	УЛААНБААТАР		



БАРАА МАТЕРИАЛЫН ТЕХНИКИЙН ТОДОРХОЙЛОЛТ

1. Бараа материалын нэр. ҮЛ ТАСАЛДАХ ТЭЖЭЭЛИЙН ТӨХӨӨРӨМЖ /UPS/
2. Барааны ерөнхий шаардлага.

№	Техникийн өгөгдөл	Нэгж	Техникийн үзүүлэлт	Дүйцүүлэх шаардлага	Нэмэлт шаардлага
1	Тип, марк		Santak 3K online		
2	Чадал	VA/W	3000/2700		
3	Оролтын хүчдэл	VAC	100-300		
4	Давтамж	Hz	40Hz-70		
5	Оролтын чадлын коэффициент,	%	0,99		
6	Чадлын коэффициент,	%	0,9		
7	Гаралтын хүчдэл	VAC	220/230/240		
8	Хүчдлийн зохицуулалт	%	1		
9	Давтамж	Hz	50/60±0.05		
10	Холболт		IEC C13*4+C19*1		
11	Гаралтын долгионы хэлбэр		Цэвэр синус		
12	Inverter mode	%	>91		
13	ECO mode	%	>97		
14	Battery mode	V /Ah	12 / 9		
15	Number of Internal Battery	ш	6		
16	Rated Battery Voltage	V	72		
17	Recharge Time (t o 90%)	hours	4		
18	Charging Current	A	1.5		
19	Batt Mode<-->Inver Mode	ms	0		
20	Inver Mode<-->Byp Mode	ms	4 (typical)		
21	Operating Temperature	°C	0-40		
22	Noise Level ¹	dB/m	<40dB@1 meter		



ДУЛААНЫ ГУРАВДУГААР
ЦАХИЛГААН СТАНЦ ТӨХЖ

АШБ-ЗХА-25-2023

Хувилбар 1

3. Хэмжээс зураг

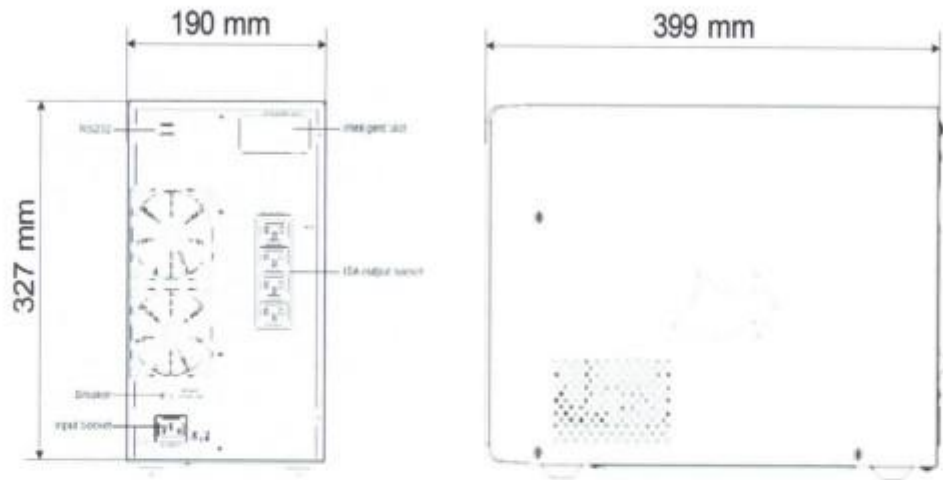

	Албан тушаал	Нэр	Гарын үсэг	Үл тасалдах тэжээлийн төхөөрөмж (UPS)		
Батлав.	Ерөнхий инженер	Н.Чимэддорж				
Хянасан.	ЗХА-ны дарга	Ц.Батмагнай		Зургийн дугаар	Барааны код: 1005200083693	
	ТХ-н инженер	Э.Баттогтох				
	ЦЦ-н дарга	Л.Батбаяр				
	ЦТЛ-н эрхлэгч	О.Бат-Эрдэнэ		ЦЦ	Хуудас	Бүх хуудас
Боловсруулсан	РХА-н инженер	Б.Дэлгэрэхсайхан			1	1



ДУЛААНЫ ГУРАВДУГААР
ЦАХИЛГААН СТАНЦ ТӨХК

АШБ-ЗХА-25-2023

Хувилбар 1

БАРАА МАТЕРИАЛЫН ТЕХНИКИЙН ТОДОРХОЙЛОЛТ

1. Бараа материалын нэр. Гүйдлийн датчик
2. Дүйцэхүүц нэршил: HD-T10I series
3. Барааны ерөнхий шаардлага.

№	Техникийн өгөгдөл	Үзүүлэлт	Нэмэлт шаардлага
1	Оролт	5A	Male-Male
2	Гаралт	DC 4-20mA	
3	Тэжээлийн хүчдэл	DC-24В	

4. Техникийн зураг

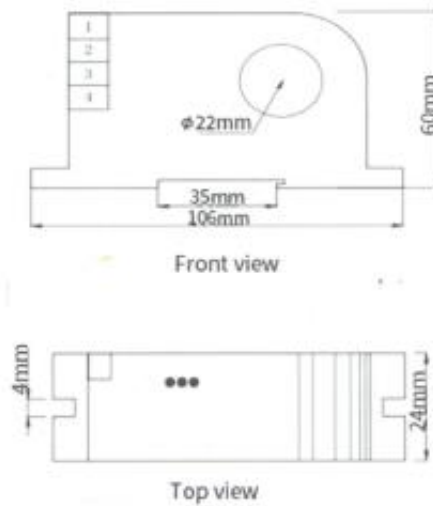

	Албан тушаал	Нэр	Гарын үсэг	Гүйдлийн датчик	
Батлав.	Ерөнхий инженер	Н.Чимэддорж			
Хянасан.	ЗХА-н дарга	Ц.Батмагнай		Барааны код:	
	ТХИ-н инженер	Э.Баттогтох			
	ЦЦ-н дарга	Л.Батбаяр			
Боловсруулсан	ЦТЛ-н эрхлэгч	О.Бат-Эрдэнэ			
	ТМ –н инженер	С.Бямбадорж		ЦЦ	
				Хуудас	Бүх хуудас
				1	1



ДУЛААНЫ ГУРАВДУГААР
ЦАХИЛГААН СТАНЦ ТӨХК

АШБ-ЗХА-25-2023

Хувилбар 1

БАРАА МАТЕРИАЛЫН ТЕХНИКИЙН ТОДОРХОЙЛОЛТ

1. Бараа материалын нэр. Төмөр холболтын хайрцаг XL-21X LV
2. Барааны ерөнхий шаардлага.

№	Техникийн өгөгдөл	Нэгж	Техникийн үзүүлэлт	Дүйцүүлэх өөршил	Нэмэлт шаардлага
1.	Материалын төрөл	-	XL-21X LV		
2.	Хүчдэл	V	500		
3.	Давтамж	Hz	50/60		
4.	Хамгаалалтын зэрэг	-	IP55		
5.	Хэмжээ	мм	1000x600x350		
6.	Нийт жин	kg	10		

3. Хэмжээс зураг

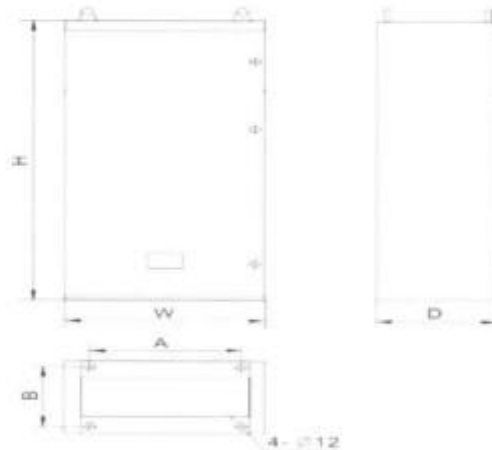

	Албан тушаал	Нэр	Гарын үсэг	Төмөр холболтын хайрцаг XL-21X LV	Зургийн дугаар	Барааны код:
Батлав.	Ерөнхий инженер	Н.Чимэддорж			ЦЦ	Хуудас Бүх хуудас
Хянасан.	ЗХА-ны дарга	Ц.Батманлай				
	ТХ-н инженер	Э.Баттогтох				
	ЦЦ-н дарга	Л.Батбаяр				
ЦТЛ-н эрхлэгч	О.Бат-Эрдэнэ					
Боловсруулсан	РХА-н инженер	Б.Алтаншагай				



БАРАА МАТЕРИАЛЫН ТЕХНИКИЙН ТОДОРХОЙЛОЛТ

1. Бараа материалын нэр. Микрочип
2. Дүйцэхүүц нэршил: ATmega2560
3. Барааны ерөнхий шаардлага.

№	Техникийн өгөгдөл	Үзүүлэлт	Нэмэлт шаардлага
1	Тэжээлийн хүчдэл	5В	
2	Оролтын хүчдэл	6-20В	
3	Дижитал оролт/гаралт	54	
4	SRAM	8 KB	
6	EEPROM	4 KB	
6	Clock Speed	16 MHz	
7	LED_BUILTIN	13	

4. Бараа, материалын хэмжээс

№	Техникийн өгөгдөл	Хэмжээ	Тайлбар
1	Хэмжээ	53.3мм x 101.52мм	(W x L)

5. Техникийн зураг



	Албан тушаал	Нэр	Гарын үсэг	Микрочип	
Батлав.	Ерөнхий инженер	Н.Чимэддорж			
Хянасан.	ЗХА-н дарга	Ц.Батмагнай		Барааны код:	
	ТХИ-н инженер	Э.Баттогтох			
	ЦЦ-н дарга	Л.Батбаяр			
Боловсруулсан	ЦТЛ-н эрхлэгч	О.Бат-Эрдэнэ		ЦЦ	
	ТМ –н инженер	С.Бямбадорж			
				Хуудас	Бүх хуудас
				1	1

	ДУЛААНЫ ГУРАВДУГААР ЦАХИЛГААН СТАНЦ ТӨХК	АШБ-ЗХА-25-2023
		Хувилбар 1

БАРАА МАТЕРИАЛЫН ТЕХНИКИЙН ТОДОРХОЙЛОЛТ

1. Бараа материалын нэр. **Дохиоллын гэрэл CL-523w**
2. Барааны ерөнхий шаардлага.

№	Техникийн өгөгдөл	Нэгж	Техникийн үзүүлэлт	Дүйцүүлэх шаардлага	Нэмэлт шаардлага
1	Тип марк		CL-523w		
2	Хүчдэл	VAC/VDC	220		
3	Гүйдэл	mA	≤20		
4	Давтамж	Hz	50/60		
5	Орчны температур	°C	-25°C~+70		
6	Ажиллах цаг	hour	50000		
7	Өнгө		Цагаан		

3. Хэмжээс зураг

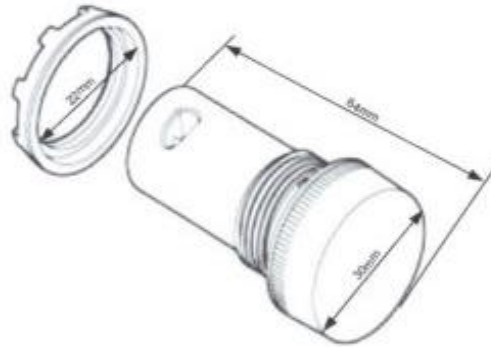

	Албан тушаал	Нэр	Гарын үсэг	Дохиоллын гэрэл CL-523w				
Батлав.	Ерөнхий инженер	Н.Чимэддорж						
Хянасан.	ЗХА-ны дарга	Ц.Батманлай			Сургийн дугаар	Барааны код: 1005200082844		
	ТХ-н инженер	Э.Баттогтох				ЦЦ	Хуудас	Бүх хуудас
	ЦЦ-н дарга	Л.Батбаяр					1	1
Боловсруулсан	РХА-н инженер	Б.Далгэрэхсайхан						



ДУЛААНЫ ГУРАВДУГААР
ЦАХИЛГААН СТАНЦ ТӨХК

АШБ-ЗХА-25-2023

Хувилбар 1

БАРАА МАТЕРИАЛЫН ТЕХНИКИЙН ТОДОРХОЙЛОЛТ

1. Бараа материалын нэр. Рак хайрцаг
2. Дүйцэхүүц нэршил: 24U
3. Барааны ерөнхий шаардлага.

№	Техникийн өгөгдөл	Үзүүлэлт	Нэмэлт шаардлага
1	Рак хайрцаг	Серверийн зориулалттай	2 ширхэг тавцантай
2	Ракны разетка	8 оролттой	Rack Mounted

4. Бараа, материалын хэмжээс

№	Техникийн өгөгдөл	Хэмжээ	Тайлбар
1	Хэмжээ	1240мм x 600мм x 800мм	

5. Техникийн зураг

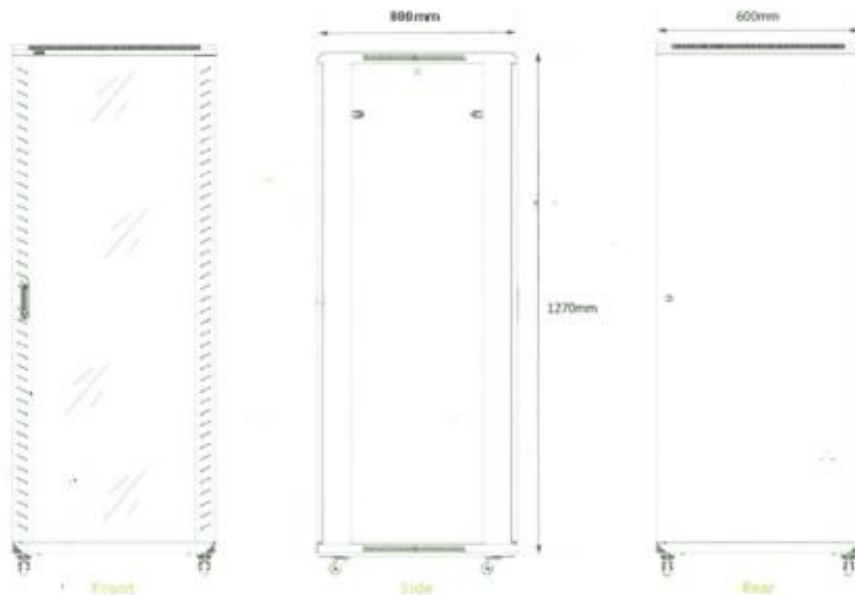

	Албан тушаал	Нэр	Гарын үсэг УЛААНБААТАР ХОТ	Рак хайрцаг	
Батлав.	Ерөнхий инженер	Н.Чимэддорж		Барааны код:	
Хянасан.	ЗХА-н дарга	Ц.Батмагнай			
	ТХИ-н инженер	Э.Баттогтох			
	ЦЦ-н дарга	Л.Батбаяр			
ЦТЛ-н эрхлэгч	О.Бат-Эрдэнэ		ЦЦ	Хуудас	Бүх хуудас
Боловсруулсан	ТМ –н инженер	С.Бямбадорж		1	1



ДУЛААНЫ ГУРАВДУГААР
ЦАХИЛГААН СТАНЦ ТӨХК

АШБ-ЗХА-25-2023

Хувилбар 1

БАРАА МАТЕРИАЛЫН ТЕХНИКИЙН ТОДОРХОЙЛОЛТ

1. Бараа материалын нэр. Шилэн кабелийн жампер кабель
2. Дүйцэхүүц нэршил: Hikvision PoE 16 port + Gigabi DS-3E0318P-E/M
3. Барааны ерөнхий шаардлага.

№	Техникийн өгөгдөл	Үзүүлэлт	Нэмэлт шаардлага
1	Толгойн стандарт	SC-SC	
2	Урт	20см	
3	Өнгө	Шар	

4. Техникийн зураг



	Албан тушаал	Нэр	Гарын үсэг		
Батлав.	Ерөнхий инженер	Н.Чимэддорж		Шилэн кабелийн жампер кабель Барааны код:	
Хянасан.	ЗХА-н дарга	Ц.Батмагнай			
	ТХИ-н инженер	Э.Баттогтох			
	ЦЦ-н дарга	Л.Батбаяр			
Боловсруулсан	ЦТЛ-н эрхлэгч	О.Бат-Эрдэнэ		ЦЦ	
	ТМ –н инженер	С.Бямбадорж			Хуудас
				1	1

	ДУЛААНЫ ГУРАВДУГААР ЦАХИЛГААН СТАНЦ ТӨХК	АШБ-ЗХА-25-2023
		Хувилбар 1

БАРАА МАТЕРИАЛЫН ТЕХНИКИЙН ТОДОРХОЙЛОЛТ

1. Бараа материалын нэр. Шилэн кабелийн төгсгөлийн хайрцаг
2. Дүйцэхүүц нэршил: FDF-24
3. Барааны ерөнхий шаардлага.

№	Техникийн өгөгдөл	Үзүүлэлт	Нэмэлт шаардлага
1	Оролт тоо	24 core	
2	Суурилуулалт	Рак серверт	Rack Mounted

4. Бараа, материалын хэмжээс

№	Техникийн өгөгдөл	Хэмжээ	Тайлбар
1	Хэмжээ	1240мм x 600мм x 800мм	

5. Техникийн зураг



	Албан тушаал	Нэр	Гарын үсэг	Шилэн кабелийн төгсгөлийн хайрцаг
Батлав.	Ерөнхий инженер	Н.Чимэддорж		
Хянасан.	ЗХА-н дарга	Ц.Батмагнай		Барааны код:
	ТХИ-н инженер	Э.Баттогтох		
	ЦЦ-н дарга	Л.Батбаяр		
	ЦТЛ-н эрхлэгч	О.Бат-Эрдэнэ		ЦЦ
Боловсруулсан	ТМ –н инженер	С.Бямбадорж		Хуудас 1 Бүх хуудас 1





ДУЛААНЫ ГУРАВДУГААР
ЦАХИЛГААН СТАНЦ ТӨХК

АШБ-ЗХА-25-2023

Хувилбар 1

БАРАА МАТЕРИАЛЫН ТЕХНИКИЙН ТОДОРХОЙЛОЛТ

1. Бараа материалын нэр. Шилэн кабель
2. Дүйцэхүүц нэршил:
3. Барааны ерөнхий шаардлага.

№	Техникийн өгөгдөл	Үзүүлэлт	Нэмэлт шаардлага
1	Төрөл	Single mode	Гадна зориулалттай булдаг
2	Оролт тоо	12 core	

4. Техникийн зураг

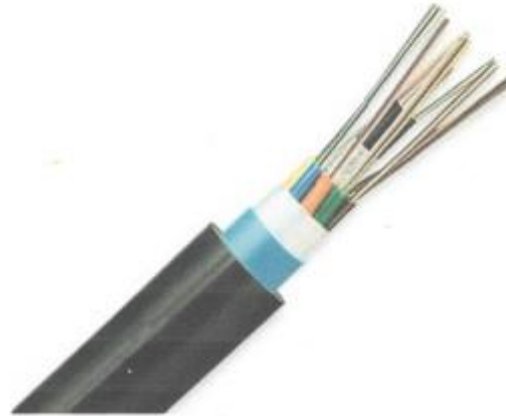

	Албан тушаал	Нэр	Гарын үсэг	Шилэн кабель		
Батлав.	Ерөнхий инженер	Н.Чимэддорж		Шилэн кабель		
Хянасан.	ЗХА-н дарга	Ц.Батмагнай		Барааны код:		
	ТХИ-н инженер	Э.Баттогтох				
	ЦЦ-н дарга	Л.Батбаяр				
Боловсруулсан	ЦТЛ-н эрхлэгч	О.Бат-Эрдэнэ		ЦЦ	Хуудас	Бүх хуудас
	ТМ –н инженер	С.Бямбадорж			1	1



ДУЛААНЫ ГУРАВДУГААР
ЦАХИЛГААН СТАНЦ ТӨХК

АШБ-ЗХА-25-2023

Хувилбар 1

БАРАА МАТЕРИАЛЫН ТЕХНИКИЙН ТОДОРХОЙЛОЛТ

1. Бараа материалын нэр. ХАЯГ БИЧИГЧ МАШИНЫ ГУУРС
2. Барааны ерөнхий шаардлага.

№	Техникийн өгөгдөл		Техникийн үзүүлэлт	Дүйцүүлэх шаардлага	Нэмэлт шаардлага
1	Тип марк		LM-TU432L		
2	Материал		PVC		
3	Хэмжээ	mm	Ø3,2		
4	Урт	m/roll	250		
5	Температур	°C	+80		
6	Өнгө		Цагаан		

3. Хэмжээс зураг

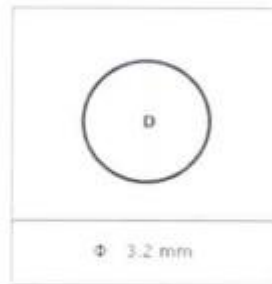

	Албан тушаал	Нэр	Утасны Гарын үсэг	ХАЯГ БИЧИГЧ МАШИНЫ ГУУРС	Зургийн дугаар	Барааны код: 1005200063800
Батлав.	Ерөнхий инженер	Н.Чимэддорж				
Хянасан.	ЗХА-ны дарга	Ц.Батмагнай				
	ТХ-н инженер	Э.Баттогтох				
	ЦЦ-н дарга	Л.Батбаяр				
	ЦТЛ-н эрхлэгч	О.Бат-Эрдэнэ				
Боловсруулсан	РХА-н инженер	Б.Дэлгэрэхсайхан			ЦЦ	Хуудас Бүх хуудас 1 1



ДУЛААНЫ ГУРАВДУГААР
ЦАХИЛГААН СТАНЦ ТӨХК

АШБ-ЗХА-25-2023

Хувилбар 1

БАРАА МАТЕРИАЛЫН ТЕХНИКИЙН ТОДОРХОЙЛОЛТ

1. Бараа материалын нэр. **БИЧИГЧ МАШИНЫ КАССЕТ**
2. Барааны ерөнхий шаардлага.

№	Техникийн өгөгдөл	Нэгж	Техникийн үзүүлэлт	Дүйцүүлэх шаардлага	Нэмэлт шаардлага
1	Бичигч машины төрөл	-	Letatwin LM380A		
2	Үйлдвэрийн бренд		MAX		
3	Материал	-	RLS		
4	Орчны температур	°C	-10-ээс 30		
5	хэмжээ	м	50		

3. Хэмжээс зураг



	Албан тушаал	Нэр	Гарын үсэг	Зургийн дугаар	Барааны код:	
Батлав.	Ерөнхий инженер	Н.Чимэддорж			Бичигч машины КАССЕТ	
Хянасан.	ЗХА-ны дарга	Ц.Батмагнай				
	ТХ-н инженер	Э.Баттогтох				
	ЦЦ-н дарга	Л.Батбаяр				
ЦТЛ-н эрхлэгч	О.Бат-Эрдэнэ				Хуудас	Бүх хуудас
Боловсруулсан	РХА-н инженер	Б.Алтаншагай		ЦЦ	1	1



ДУЛААНЫ ГУРАВДУГААР
ЦАХИЛГААН СТАНЦ ТӨХК

АШБ-ЗХА-25-2023

Хувилбар 1

БАРАА МАТЕРИАЛЫН ТЕХНИКИЙН ТОДОРХОЙЛОЛТ

1. Бараа материалын нэр. ЦАХИЛГААНЫ ЛЕНТ
2. Барааны ерөнхий шаардлага.

№	Техникийн огөгдөл	Нэгж	Техникийн үзүүлэлт	Нэмэлт шаардлага	Дүйцүүлэх шаардлага
1	Өнгө		хар		
2	Зориулалт		цахилгааны		
3	Материал		PVC, полимер		
4	Температур	°C	80		
5	Суналт	%	≥150		
6	Онцлог		Хүчтэй зуурамтгай, хүчдэл тусгаарлах		

3. Хэмжээс зураг

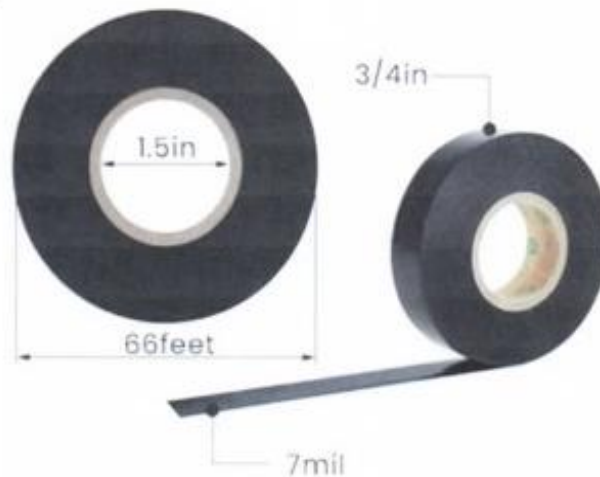

	Албан тушаал	Нэр	Гарын үсэг	ЦАХИЛГААНЫ ЛЕНТ		
Батлав.	Ерөнхий инженер	Н.Чимэддорж				
Хянасан.	ЗХА-ны дарга	Ц.Батмагнай		Зургийн дугаар	Барааны код: 1005200083106	
	ТХ-н инженер	Э.Баттогтох				
	ЦЦ-н дарга	Л.Батбаяр				
	ЦТЛ-н эрхлэгч	О.Бат-Эрдэнэ		ЦЦ	Хуудас	Бүх хуудас
Боловсруулсан	РХА-н инженер	Б.Дэлгэрэхсайхан			1	1



ДУЛААНЫ ГУРАВДУГААР
ЦАХИЛГААН СТАНЦ ТӨХК

АШБ-ЗХА-25-2023

Хувилбар 1

БАРАА МАТЕРИАЛЫН ТЕХНИКИЙН ТОДОРХОЙЛОЛТ

1. Бараа материалын нэр. 24В Тогтмол хүчдэлийн тэжээлийн блок
2. Дүйцэхүүц нэршил: EDR-120-12 DIN Rail
3. Барааны ерөнхий шаардлага.

№	Техникийн өгөгдөл	Үзүүлэлт	Нэмэлт шаардлага
1	Оролтын хүчдэл	220В хувьсах	
2	Гаралтын хүчдэл	24В тогтмол	
3	Чадал	150Ватт	
4	Суурилуулалт	DIN-Rail/ 35мм	

4. Бараа, материалын хэмжээс

№	Техникийн өгөгдөл	Хэмжээ	Тайлбар
1	Хэмжээ	40мм x 125.2мм x 113.5мм	(W x H x D)

5. Техникийн зураг

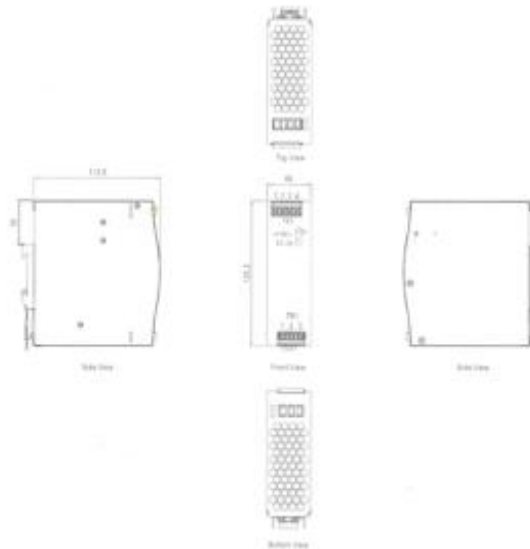

	Албан тушаал	Нэр	Гарын үсэг	Тэжээлийн блок		
Батлав.	Ерөнхий инженер	Н.Чимэддорж		Барааны код:		
Хянасан.	ЗХА-н дарга	Ц.Батмагнай				
	ТХИ-н инженер	Э.Баттогтох				
	ЦЦ-н дарга	Л.Батбаяр				
Боловсруулсан	ЦТЛ-н эрхлэгч	О.Бат-Эрдэнэ		ЦЦ	Хуудас	Бүх хуудас
	ТМ –н инженер	С.Бямбадорж			1	1

Бараа нийлүүлэлтийн хуваарь

[Захиалагч доорх хүснэгтийн 1-6 хүртэлх баганыг, тендерт оролцогч 7 дугаар баганыг бөглөнө]

Багц 1:

№	Барааны нэр	Тоо хэмжээ	Хэмжих нэгж, тун	Өгөгдлийн хүснэгтэд заасан барааг хүргэх эцсийн цэг	Бараа нийлүүлэх хугацаа	
					Захиалагч бараа хүлээн авах хугацаа (эхлэх болон дуусах хугацаа)	Нийлүүлэгчийн санал болгох хугацаа (Оролцогч энэ баганыг бөглөнө)
1	2	3	4	5	6	7
	[Барааны нэрийг бичих]	[нэгжийн тоо ширхийг бичих]	[Хэмжих нэгжийг бичих]	[Бараа хүргэх газрын нэр]	[Гэрээ байгуулснаас хойш нийлүүлэх хугацаа бич. Жишээ нь: 2023.10.01-ээс 2023.10.14]	[6 дугаар баганад заасан хугацаанд багтаан нийлүүлэхээр санал болгож буй хугацааг бичих]
1	ICPDAS XP-8037-CE6 PLC	2	ширхэг	“ДЦС-3” ТӨХК-ийн агуулах	Гэрээ байгуулснаас хойш 45 хоногт	
2	Миллиамперметр ICP DAS ET-7028	2	ширхэг	“ДЦС-3” ТӨХК-ийн агуулах	Гэрээ байгуулснаас хойш 45 хоногт	
3	Модуль 87015 PW-G	10	ширхэг	“ДЦС-3” ТӨХК-ийн агуулах	Гэрээ байгуулснаас хойш 45 хоногт	
4	Модуль 87018 RW-G	2	ширхэг	“ДЦС-3” ТӨХК-ийн агуулах	Гэрээ байгуулснаас хойш 45 хоногт	
5	Модуль 87024 CW-G	4	ширхэг	“ДЦС-3” ТӨХК-ийн агуулах	Гэрээ байгуулснаас хойш 45 хоногт	

6	Модуль 87040 PW-G / DN-37-381-A CR хамт/	2	ширхэг	"ДЦС-3" ТӨХК-ийн агуулах	Гэрээ байгуулснаас хойш 45 хоногт	
7	Модуль 87041 PW-G / DN-8K32R CR хамт/	4	ширхэг	"ДЦС-3" ТӨХК-ийн агуулах	Гэрээ байгуулснаас хойш 45 хоногт	
8	Модуль I87017 RCW-G	10	ширхэг	"ДЦС-3" ТӨХК-ийн агуулах	Гэрээ байгуулснаас хойш 45 хоногт	
9	Модулийн өргөтгөл i-87K8-G	4	ширхэг	"ДЦС-3" ТӨХК-ийн агуулах	Гэрээ байгуулснаас хойш 45 хоногт	
10	Indusoft лиценз -InduSoft web studio 8.1 sp1 1500D engineering key 1500 алхамтай	2	ширхэг	"ДЦС-3" ТӨХК-ийн агуулах	Гэрээ байгуулснаас хойш 45 хоногт	
11	1А гал хамгаалагч	200	ширхэг	"ДЦС-3" ТӨХК-ийн агуулах	Гэрээ байгуулснаас хойш 45 хоногт	
12	Гал хамгаалагч	2	хайрцаг	"ДЦС-3" ТӨХК-ийн агуулах	Гэрээ байгуулснаас хойш 45 хоногт	
13	Гал хамгаалагчтай клемм	80	ширхэг	"ДЦС-3" ТӨХК-ийн агуулах	Гэрээ байгуулснаас хойш 45 хоногт	
14	Клемм 5мм	80	ширхэг	"ДЦС-3" ТӨХК-ийн агуулах	Гэрээ байгуулснаас хойш 45 хоногт	
15	Клемм 800v 4мм	40	ширхэг	"ДЦС-3" ТӨХК-ийн агуулах	Гэрээ байгуулснаас хойш 45 хоногт	
16	Клемм дугаарлагч / 0-9/	8	боодол	"ДЦС-3" ТӨХК-ийн агуулах	Гэрээ байгуулснаас хойш 45 хоногт	
17	Клемм шахагч	158	ширхэг	"ДЦС-3" ТӨХК-ийн агуулах	Гэрээ байгуулснаас хойш 45 хоногт	
18	Клеммийн хаяглах суурь	40	ширхэг	"ДЦС-3" ТӨХК-ийн агуулах	Гэрээ байгуулснаас хойш 45 хоногт	
19	Завсарын клемм 6мм UK 6N	400	ширхэг	"ДЦС-3" ТӨХК-ийн агуулах	Гэрээ байгуулснаас хойш 45 хоногт	
20	Клемм UKJ-2.5мм	600	ширхэг	"ДЦС-3" ТӨХК-ийн агуулах	Гэрээ байгуулснаас хойш 45 хоногт	
21	Клеммийн зам	18	ширхэг	"ДЦС-3" ТӨХК-ийн агуулах	Гэрээ байгуулснаас хойш 45 хоногт	
22	Клеммний төгсгөвч стандарт	2	ширхэг	"ДЦС-3" ТӨХК-ийн агуулах	Гэрээ байгуулснаас хойш 45 хоногт	
23	Автомат 2фаз /ИЕК дүйцэх/, 2А	4	ширхэг	"ДЦС-3" ТӨХК-ийн агуулах	Гэрээ байгуулснаас хойш 45 хоногт	
24	Автомат 2фаз /ИЕК дүйцэх/, 4А	8	ширхэг	"ДЦС-3" ТӨХК-ийн агуулах	Гэрээ байгуулснаас хойш 45 хоногт	

25	ИЕК автоматын блок контакт, КС-47	16	ширхэг	"ДЦС-3" ТӨХК-ийн агуулах	Гэрээ байгуулснаас хойш 45 хоногт	
26	Удирдлагын түлхүүр LW12-16ADO401.2 буцдаггүй	8	ширхэг	"ДЦС-3" ТӨХК-ийн агуулах	Гэрээ байгуулснаас хойш 45 хоногт	
27	Удирдлагын түлхүүр LW12-16A Z/2 буцдаг	15	ширхэг	"ДЦС-3" ТӨХК-ийн агуулах	Гэрээ байгуулснаас хойш 45 хоногт	
28	Хаалтны удирдлагын түлхүүр, /LW-12-16A Z/3, +45/-45 тус бүр залгагддаг 2, дундын байрлалд залгаатай байдаг 1, нийт 5 контакттай буцдаг түлхүүр	16	ширхэг	"ДЦС-3" ТӨХК-ийн агуулах	Гэрээ байгуулснаас хойш 45 хоногт	
29	ПЛК-ийн Siemens logo 230 RCe 6ED1 052-1FB08-0BA2	8	ширхэг	"ДЦС-3" ТӨХК-ийн агуулах	Гэрээ байгуулснаас хойш 45 хоногт	
30	ПЛК-ийн Siemens logo modular DM16 R 6ED1 055-1FB08-0BA2	8	ширхэг	"ДЦС-3" ТӨХК-ийн агуулах	Гэрээ байгуулснаас хойш 45 хоногт	
31	Медиа конвертер /TP-Link/	4	ширхэг	"ДЦС-3" ТӨХК-ийн агуулах	Гэрээ байгуулснаас хойш 45 хоногт	
32	Конвертор /PDS-721/	2	ширхэг	"ДЦС-3" ТӨХК-ийн агуулах	Гэрээ байгуулснаас хойш 45 хоногт	
33	Хувиргагч К, 0-6000С	4	ширхэг	"ДЦС-3" ТӨХК-ийн агуулах	Гэрээ байгуулснаас хойш 45 хоногт	
34	Даралтын трансмиттер /-0.1/-0-0.3МПа	4	ком	"ДЦС-3" ТӨХК-ийн агуулах	Гэрээ байгуулснаас хойш 45 хоногт	
35	Даралтын трансмиттер /-0.1/-0МПа	2	ком	"ДЦС-3" ТӨХК-ийн агуулах	Гэрээ байгуулснаас хойш 45 хоногт	
36	Даралтын трансмиттер 0-0.25МПа	4	ком	"ДЦС-3" ТӨХК-ийн агуулах	Гэрээ байгуулснаас хойш 45 хоногт	
37	Даралтын трансмиттер 0-0.4МПа	2	ком	"ДЦС-3" ТӨХК-ийн агуулах	Гэрээ байгуулснаас хойш 45 хоногт	
38	Даралтын трансмиттер 0-1.6МПа	6	ком	"ДЦС-3" ТӨХК-ийн агуулах	Гэрээ байгуулснаас хойш 45 хоногт	
39	Даралтын трансмиттер 0-10МПа	2	ком	"ДЦС-3" ТӨХК-ийн агуулах	Гэрээ байгуулснаас хойш 45 хоногт	
40	Даралтын трансмиттер 0-1МПа	2	ком	"ДЦС-3" ТӨХК-ийн агуулах	Гэрээ байгуулснаас хойш 45 хоногт	
41	Даралтын трансмиттер 0-2.5МПа	2	ком	"ДЦС-3" ТӨХК-ийн агуулах	Гэрээ байгуулснаас хойш 45 хоногт	
42	Даралтын трансмиттер 0-6МПа	4	ком	"ДЦС-3" ТӨХК-ийн агуулах	Гэрээ байгуулснаас хойш 45 хоногт	
43	Температурын датчик РТ100, 0-1000С, кабелийн урт 2000mm, L=20mm, Ф4mm	2	ширхэг	"ДЦС-3" ТӨХК-ийн агуулах	Гэрээ байгуулснаас хойш 45 хоногт	

44	Тагтай аваарийн кноп, /LA38/203/209B, NO/NC тус бүр 1ширхэг контакттай /	16	ширхэг	"ДЦС-3" ТӨХК-ийн агуулах	Гэрээ байгуулснаас хойш 45 хоногт	
45	Наконечник, ацгүй 1 сэрээтэй ф-1мм	600	ширхэг	"ДЦС-3" ТӨХК-ийн агуулах	Гэрээ байгуулснаас хойш 45 хоногт	
46	Нэг импульсийн хаалт	56	ширхэг	"ДЦС-3" ТӨХК-ийн агуулах	Гэрээ байгуулснаас хойш 45 хоногт	
47	Т хэлбэрийн импульсийн шугамын ган тройник холбогч. 16мм диаметртэй. Штуцертэй. M20x1.5мм	28	ширхэг	"ДЦС-3" ТӨХК-ийн агуулах	Гэрээ байгуулснаас хойш 45 хоногт	
48	Сүлжээний свич 12 порттой - 10/100/1000	2	ширхэг	"ДЦС-3" ТӨХК-ийн агуулах	Гэрээ байгуулснаас хойш 45 хоногт	
49	Сүлжээний свич 5 порттой	2	ширхэг	"ДЦС-3" ТӨХК-ийн агуулах	Гэрээ байгуулснаас хойш 45 хоногт	
50	Сүлжээний свич 8 порттой - NS208	2	ширхэг	"ДЦС-3" ТӨХК-ийн агуулах	Гэрээ байгуулснаас хойш 45 хоногт	
51	Сүлжээний свич DS-3EO318P-E/M	1	ширхэг	"ДЦС-3" ТӨХК-ийн агуулах	Гэрээ байгуулснаас хойш 45 хоногт	
52	Тэжээлийн блок 24V/5A	2	ширхэг	"ДЦС-3" ТӨХК-ийн агуулах	Гэрээ байгуулснаас хойш 45 хоногт	
53	Макрон /ф-1.5 50м Зөөлөн/	8	боодол	"ДЦС-3" ТӨХК-ийн агуулах	Гэрээ байгуулснаас хойш 45 хоногт	
54	Макрон /ф-2.5 50м Зөөлөн/	8	боодол	"ДЦС-3" ТӨХК-ийн агуулах	Гэрээ байгуулснаас хойш 45 хоногт	
55	Макрон гуурс, ф-1.5мм	20	метр	"ДЦС-3" ТӨХК-ийн агуулах	Гэрээ байгуулснаас хойш 45 хоногт	
56	Макрон гуурс, ф-2мм	20	метр	"ДЦС-3" ТӨХК-ийн агуулах	Гэрээ байгуулснаас хойш 45 хоногт	
57	Компьютер Kingdel industrial Cpu- intel i5, ram-ddr4 8GB SSD-256Gb	2	ком	"ДЦС-3" ТӨХК-ийн агуулах	Гэрээ байгуулснаас хойш 45 хоногт	
58	Хяналтын дэлгэц- LED 24" инч, VGA 1 port, hdmi 2 port дээш, ардаа ханад тогтоох нүхтэй, full 4k нягтралтай	2	ширхэг	"ДЦС-3" ТӨХК-ийн агуулах	Гэрээ байгуулснаас хойш 45 хоногт	
59	Хяналтын дэлгэц- LED 55" инч, VGA 1 port, hdmi 2 port дээш, ардаа ханад тогтоох нүхтэй, full 4k нягтралтай	2	ширхэг	"ДЦС-3" ТӨХК-ийн агуулах	Гэрээ байгуулснаас хойш 45 хоногт	
60	Дэлгэц 22 инч HDMI led	2	ширхэг	"ДЦС-3" ТӨХК-ийн агуулах	Гэрээ байгуулснаас хойш 45 хоногт	
61	Компьютерийн гар хулгана - утасгүй	2	ширхэг	"ДЦС-3" ТӨХК-ийн агуулах	Гэрээ байгуулснаас хойш 45 хоногт	
62	Хананд тогтоогч- 24-32" инч	2	ширхэг	"ДЦС-3" ТӨХК-ийн агуулах	Гэрээ байгуулснаас хойш 45 хоногт	

63	Дохиоллын самбар, DKM-0224, 88-400VDC, input current max-3mA /110VDC/	2	Ком	"ДЦС-3" ТӨХК-ийн агуулах	Гэрээ байгуулснаас хойш 45 хоногт	
64	Кабелийн трасс 50х300х2000 /тагтай, нүхэлсэн/	100	метр	"ДЦС-3" ТӨХК-ийн агуулах	Гэрээ байгуулснаас хойш 45 хоногт	
65	Кабелийн хаягжуулалтын пайз	100	ширхэг	"ДЦС-3" ТӨХК-ийн агуулах	Гэрээ байгуулснаас хойш 45 хоногт	
66	Кабелийн хуванцар трасс, 40х40мм	40	метр	"ДЦС-3" ТӨХК-ийн агуулах	Гэрээ байгуулснаас хойш 45 хоногт	
67	Броня ф-28 мм	300	метр	"ДЦС-3" ТӨХК-ийн агуулах	Гэрээ байгуулснаас хойш 45 хоногт	
68	Броня Ф1.5мм	40	метр	"ДЦС-3" ТӨХК-ийн агуулах	Гэрээ байгуулснаас хойш 45 хоногт	

Багц 2:

№	Барааны нэр	Тоо хэмжээ	Хэмжих нэгж, тун	Өгөгдлийн хүснэгтэд заасан барааг хүргэх эцсийн цэг	Бараа нийлүүлэх хугацаа	
					Захиалагч бараа хүлээн авах хугацаа (эхлэх болон дуусах хугацаа)	Нийлүүлэгчийн санал болгох хугацаа (Оролцогч энэ баганыг бөглөнө)
1	2	3	4	5	6	7
	[Барааны нэрийг бичих]	[нэгжийн тоо ширхэгийг бичих]	[Хэмжих нэгжийг бичих]	[Бараа хүргэх газрын нэр]	[Гэрээ байгуулснаас хойш нийлүүлэх хугацаа бич. Жишээ нь: 2023.10.01-ээс 2023.10.14]	[6 дугаар баганад заасан хугацаанд багтаан нийлүүлэхээр санал болгож буй хугацааг бичих]
1	Кабель 1*0.75	600	метр	“ДЦС-3” ТӨХК-ийн агуулах	Гэрээ байгуулснаас хойш 45 хоногт	
2	Кабель, RVVP-10x1	700	метр	“ДЦС-3” ТӨХК-ийн агуулах	Гэрээ байгуулснаас хойш 45 хоногт	
3	Кабель RVVP 19x1.5 экрантай	2050	метр	“ДЦС-3” ТӨХК-ийн агуулах	Гэрээ байгуулснаас хойш 45 хоногт	
4	Кабель RVVP 3x1.5мм	200	метр	“ДЦС-3” ТӨХК-ийн агуулах	Гэрээ байгуулснаас хойш 45 хоногт	
5	Кабель RVVP 4x2.5мм	230	метр	“ДЦС-3” ТӨХК-ийн агуулах	Гэрээ байгуулснаас хойш 45 хоногт	
6	Кабель RVVP 4x6мм	110	метр	“ДЦС-3” ТӨХК-ийн агуулах	Гэрээ байгуулснаас хойш 45 хоногт	
7	Кабель HDMI 15м	2	ширхэг	“ДЦС-3” ТӨХК-ийн агуулах	Гэрээ байгуулснаас хойш 45 хоногт	
8	Кабель HDMI /5м/	4	ширхэг	“ДЦС-3” ТӨХК-ийн агуулах	Гэрээ байгуулснаас хойш 45 хоногт	
9	Кабель STP	600	метр	“ДЦС-3” ТӨХК-ийн агуулах	Гэрээ байгуулснаас хойш 45 хоногт	
10	Кабель DP 3м	2	ширхэг	“ДЦС-3” ТӨХК-ийн агуулах	Гэрээ байгуулснаас хойш 45 хоногт	
11	Кабель ПВЗ 1x1.5	100	метр	“ДЦС-3” ТӨХК-ийн агуулах	Гэрээ байгуулснаас хойш 45 хоногт	

12	Кабель багцлагч /tide 150мм 1000ш/	10	боодол	"ДЦС-3" ТӨХК-ийн агуулах	Гэрээ байгуулснаас хойш 45 хоногт	
13	Кабель багцлагч 150х3мм	1	боодол	"ДЦС-3" ТӨХК-ийн агуулах	Гэрээ байгуулснаас хойш 45 хоногт	
14	Кабель багцлагч	2	уут	"ДЦС-3" ТӨХК-ийн агуулах	Гэрээ байгуулснаас хойш 45 хоногт	
15	Кабель далдлагч 40х40 /impack/	2	шир	"ДЦС-3" ТӨХК-ийн агуулах	Гэрээ байгуулснаас хойш 45 хоногт	
16	Кабель төгсгөвч 1.5мм	100	шир	"ДЦС-3" ТӨХК-ийн агуулах	Гэрээ байгуулснаас хойш 45 хоногт	
17	Кабелийн пайз У-136	50	шир	"ДЦС-3" ТӨХК-ийн агуулах	Гэрээ байгуулснаас хойш 45 хоногт	
18	Кабель төгсгөвч 1.5 сэрээтэй	4	боодол	"ДЦС-3" ТӨХК-ийн агуулах	Гэрээ байгуулснаас хойш 45 хоногт	
19	Кабель төгсгөвч 1.5 шулуун	4	боодол	"ДЦС-3" ТӨХК-ийн агуулах	Гэрээ байгуулснаас хойш 45 хоногт	
20	Кабель төгсгөвч 2.5 сэрээтэй	4	боодол	"ДЦС-3" ТӨХК-ийн агуулах	Гэрээ байгуулснаас хойш 45 хоногт	
21	Кабель төгсгөвч 2.5 шулуун	4	боодол	"ДЦС-3" ТӨХК-ийн агуулах	Гэрээ байгуулснаас хойш 45 хоногт	
22	Наконечник /сүвлэдэг E2-4/	1	боодол	"ДЦС-3" ТӨХК-ийн агуулах	Гэрээ байгуулснаас хойш 45 хоногт	
23	Наконечник /сэрээ SV2-4/	1	боодол	"ДЦС-3" ТӨХК-ийн агуулах	Гэрээ байгуулснаас хойш 45 хоногт	
24	Автомат / 2фаз 10А/	4	ширхэг	"ДЦС-3" ТӨХК-ийн агуулах	Гэрээ байгуулснаас хойш 45 хоногт	
25	Автомат /BKN 10A P1/	10	ширхэг	"ДЦС-3" ТӨХК-ийн агуулах	Гэрээ байгуулснаас хойш 45 хоногт	
26	Автомат /BKN 10A P2/	4	ширхэг	"ДЦС-3" ТӨХК-ийн агуулах	Гэрээ байгуулснаас хойш 45 хоногт	
27	Автомат /BA47-29 1P C10/	2	ширхэг	"ДЦС-3" ТӨХК-ийн агуулах	Гэрээ байгуулснаас хойш 45 хоногт	
28	Реле /ANDELI 60.13 220VDC 10A/	16	ширхэг	"ДЦС-3" ТӨХК-ийн агуулах	Гэрээ байгуулснаас хойш 45 хоногт	
29	Завсрын реле /Andeli 60-13/	10	ширхэг	"ДЦС-3" ТӨХК-ийн агуулах	Гэрээ байгуулснаас хойш 45 хоногт	
30	Реле суурьтай 220В	64	ширхэг	"ДЦС-3" ТӨХК-ийн агуулах	Гэрээ байгуулснаас хойш 45 хоногт	
31	Реле суурьтай 24VС	64	ширхэг	"ДЦС-3" ТӨХК-ийн агуулах	Гэрээ байгуулснаас хойш 45 хоногт	
32	Завсрын реле REL-MR-24 DC/21	100	ширхэг	"ДЦС-3" ТӨХК-ийн агуулах	Гэрээ байгуулснаас хойш 45 хоногт	
33	Завсрын релений суурь PLC-BCS-24 DC/21	100	ширхэг	"ДЦС-3" ТӨХК-ийн агуулах	Гэрээ байгуулснаас хойш 45 хоногт	
34	Электрон реле JD-5A 20-80A 220V	4	ширхэг	"ДЦС-3" ТӨХК-ийн агуулах	Гэрээ байгуулснаас хойш 45 хоногт	

35	Электрон реле JD-5A 5-20A	2	ширхэг	“ДЦС-3” ТӨХК-ийн агуулах	Гэрээ байгуулснаас хойш 45 хоногт	
36	Үл тасалдах тэжээлийн төхөөрөмж /Pro-link PRO902WS 2kWa/	2	ширхэг	“ДЦС-3” ТӨХК-ийн агуулах	Гэрээ байгуулснаас хойш 45 хоногт	
37	Клеммны хаяг /UBE/D/	25	ширхэг	“ДЦС-3” ТӨХК-ийн агуулах	Гэрээ байгуулснаас хойш 45 хоногт	
38	Гүйдлийн датчик /HD-T10I DC24V, DC4-20mA/	24	ширхэг	“ДЦС-3” ТӨХК-ийн агуулах	Гэрээ байгуулснаас хойш 45 хоногт	
39	Пускателийн нэмэлт контакт /ПКИ-22/	4	ширхэг	“ДЦС-3” ТӨХК-ийн агуулах	Гэрээ байгуулснаас хойш 45 хоногт	
40	Хаяг бичдэг клемм	100	ширхэг	“ДЦС-3” ТӨХК-ийн агуулах	Гэрээ байгуулснаас хойш 45 хоногт	
41	Холбох хайрцаг 200x300x400	8	ширхэг	“ДЦС-3” ТӨХК-ийн агуулах	Гэрээ байгуулснаас хойш 45 хоногт	
42	Холбох хайрцаг 1000x600x350мм	4	ширхэг	“ДЦС-3” ТӨХК-ийн агуулах	Гэрээ байгуулснаас хойш 45 хоногт	
43	Холбох хайрцаг 30x20x15мм IP-68	2	ширхэг	“ДЦС-3” ТӨХК-ийн агуулах	Гэрээ байгуулснаас хойш 45 хоногт	
44	Микрочип /ARDUINO MEGA2560/	4	ширхэг	“ДЦС-3” ТӨХК-ийн агуулах	Гэрээ байгуулснаас хойш 45 хоногт	
45	Дохиоллын гэрэл AD-22-12Т ногоон	28	ширхэг	“ДЦС-3” ТӨХК-ийн агуулах	Гэрээ байгуулснаас хойш 45 хоногт	
46	Дохиоллын гэрэл AD-22-12Т улаан	28	ширхэг	“ДЦС-3” ТӨХК-ийн агуулах	Гэрээ байгуулснаас хойш 45 хоногт	
47	Төлвийн гэрэл, Andeli AD16-16D DC,AC-230	70	ширхэг	“ДЦС-3” ТӨХК-ийн агуулах	Гэрээ байгуулснаас хойш 45 хоногт	
48	Хүчний клемм, TC-1504 /150A-4P/	4	ширхэг	“ДЦС-3” ТӨХК-ийн агуулах	Гэрээ байгуулснаас хойш 45 хоногт	
49	Кабелийн тагтай хуванцар трасс зам /100 мм/	16	метр	“ДЦС-3” ТӨХК-ийн агуулах	Гэрээ байгуулснаас хойш 45 хоногт	
50	Кабелийн тагтай хуванцар трасс зам /50 мм/	24	метр	“ДЦС-3” ТӨХК-ийн агуулах	Гэрээ байгуулснаас хойш 45 хоногт	
51	Рак хайрцаг /touten 24U дүйцэхүйц /	1	ширхэг	“ДЦС-3” ТӨХК-ийн агуулах	Гэрээ байгуулснаас хойш 45 хоногт	
52	Шилэн кабелийг жампер SC-SC толгойтой, 3мм	4	ширхэг	“ДЦС-3” ТӨХК-ийн агуулах	Гэрээ байгуулснаас хойш 45 хоногт	
53	Шилэн кабелийн төгсгөлийн хайрцаг 24кор FDF	1	ширхэг	“ДЦС-3” ТӨХК-ийн агуулах	Гэрээ байгуулснаас хойш 45 хоногт	
54	Шилэн кабель single mode 12 core	250	метр	“ДЦС-3” ТӨХК-ийн агуулах	Гэрээ байгуулснаас хойш 45 хоногт	

55	Хаяг бичигч машины гуурс ф5мм	1	дамар	“ДЦС-3” ТӨХК-ийн агуулах	Гэрээ байгуулснаас хойш 45 хоногт	
56	Хаяг бичигч машины кассет	2	ширхэг	“ДЦС-3” ТӨХК-ийн агуулах	Гэрээ байгуулснаас хойш 45 хоногт	
57	Цахилгааны лент	5	ширхэг	“ДЦС-3” ТӨХК-ийн агуулах	Гэрээ байгуулснаас хойш 45 хоногт	
58	Тэжээлийн блок /mean well/	4	ширхэг	“ДЦС-3” ТӨХК-ийн агуулах	Гэрээ байгуулснаас хойш 45 хоногт	
59	Тэжээлийн блок 220vac/24vdc 10A	2	ширхэг	“ДЦС-3” ТӨХК-ийн агуулах	Гэрээ байгуулснаас хойш 45 хоногт	
60	Төмрийн замаск	4	ширхэг	“ДЦС-3” ТӨХК-ийн агуулах	Гэрээ байгуулснаас хойш 45 хоногт	
61	Холболтын үзүүр хаяглах гуурс 4 мм	2	метр	“ДЦС-3” ТӨХК-ийн агуулах	Гэрээ байгуулснаас хойш 45 хоногт	
62	Будаг - грунт	20	кг	“ДЦС-3” ТӨХК-ийн агуулах	Гэрээ байгуулснаас хойш 45 хоногт	
63	Будаг - шүршдэг	28	ширхэг	“ДЦС-3” ТӨХК-ийн агуулах	Гэрээ байгуулснаас хойш 45 хоногт	
64	Будаг -төмрийн	32	кг	“ДЦС-3” ТӨХК-ийн агуулах	Гэрээ байгуулснаас хойш 45 хоногт	
65	Будаг шингэлэгч	8	литр	“ДЦС-3” ТӨХК-ийн агуулах	Гэрээ байгуулснаас хойш 45 хоногт	
66	Силикон SR302	4	ширхэг	“ДЦС-3” ТӨХК-ийн агуулах	Гэрээ байгуулснаас хойш 45 хоногт	
67	Маркер - арилдаггүй	12	ширхэг	“ДЦС-3” ТӨХК-ийн агуулах	Гэрээ байгуулснаас хойш 45 хоногт	
68	Төмрийн шруп /500ш/ 30.0мм	4	хайрцаг	“ДЦС-3” ТӨХК-ийн агуулах	Гэрээ байгуулснаас хойш 45 хоногт	
69	Шруп - төмрийн L= 3.5	1	хайрцаг	“ДЦС-3” ТӨХК-ийн агуулах	Гэрээ байгуулснаас хойш 45 хоногт	
70	Электрод E4303-J422-ф3,0	20	кг	“ДЦС-3” ТӨХК-ийн агуулах	Гэрээ байгуулснаас хойш 45 хоногт	
71	Электрод E4303-J422-ф4,0	20	кг	“ДЦС-3” ТӨХК-ийн агуулах	Гэрээ байгуулснаас хойш 45 хоногт	
72	Электрод Э50А-ЦУ-5-ф3	20	кг	“ДЦС-3” ТӨХК-ийн агуулах	Гэрээ байгуулснаас хойш 45 хоногт	
73	Огтлогч чулуу ф150	40	ширхэг	“ДЦС-3” ТӨХК-ийн агуулах	Гэрээ байгуулснаас хойш 45 хоногт	
74	Огтлогч чулуу Ф125	15	ширхэг	“ДЦС-3” ТӨХК-ийн агуулах	Гэрээ байгуулснаас хойш 45 хоногт	
75	Огтлогч чулуу ф150	8	ширхэг	“ДЦС-3” ТӨХК-ийн агуулах	Гэрээ байгуулснаас хойш 45 хоногт	
76	Өнгөлөгч чулуу /125*6*22 80m/s	6	ширхэг	“ДЦС-3” ТӨХК-ийн агуулах	Гэрээ байгуулснаас хойш 45 хоногт	
77	Өрөм төмрийн ф10мм HSS	1	ширхэг	“ДЦС-3” ТӨХК-ийн агуулах	Гэрээ байгуулснаас хойш 45 хоногт	
78	Өрөм төмрийн ф12мм HSS	1	ширхэг	“ДЦС-3” ТӨХК-ийн агуулах	Гэрээ байгуулснаас хойш 45 хоногт	

79	Өрөм төмрийн ф6мм HSS	1	ширхэг	“ДЦС-3” ТӨХК-ийн агуулах	Гэрээ байгуулснаас хойш 45 хоногт	
80	Боргоцой өрөм	4	ширхэг	“ДЦС-3” ТӨХК-ийн агуулах	Гэрээ байгуулснаас хойш 45 хоногт	
81	Зүлгүүр /80-160/	4	метр	“ДЦС-3” ТӨХК-ийн агуулах	Гэрээ байгуулснаас хойш 45 хоногт	
82	Зүлгүүр P60-600	4	метр	“ДЦС-3” ТӨХК-ийн агуулах	Гэрээ байгуулснаас хойш 45 хоногт	
83	Төмрийн хөрөөний ир 18x12x300	10	ширхэг	“ДЦС-3” ТӨХК-ийн агуулах	Гэрээ байгуулснаас хойш 45 хоногт	
84	Хуурай /хавтгай/	2	ширхэг	“ДЦС-3” ТӨХК-ийн агуулах	Гэрээ байгуулснаас хойш 45 хоногт	
85	Уртасгагч - APC PDU 19" 8 нүхтэй IEC	2	ширхэг	“ДЦС-3” ТӨХК-ийн агуулах	Гэрээ байгуулснаас хойш 45 хоногт	
86	Болт, гайк м6-м12	160	ширхэг	“ДЦС-3” ТӨХК-ийн агуулах	Гэрээ байгуулснаас хойш 45 хоногт	
87	Угольник 50x50мм	0.4	тн	“ДЦС-3” ТӨХК-ийн агуулах	Гэрээ байгуулснаас хойш 45 хоногт	
88	Швеллер 25 мм /төмөр/	0.4	тн	“ДЦС-3” ТӨХК-ийн агуулах	Гэрээ байгуулснаас хойш 45 хоногт	
89	Импульсийн шугам ф16мм ган	12	метр	“ДЦС-3” ТӨХК-ийн агуулах	Гэрээ байгуулснаас хойш 45 хоногт	
90	Труба 25 мм /төмөр/	0.4	тн	“ДЦС-3” ТӨХК-ийн агуулах	Гэрээ байгуулснаас хойш 45 хоногт	
91	Лист 2мм	0.6	тн	“ДЦС-3” ТӨХК-ийн агуулах	Гэрээ байгуулснаас хойш 45 хоногт	

IV БҮЛЭГ. ТЕНДЕРИЙН ҮНЭЛГЭЭНД ХАРГАЛЗАХ НЭМЭЛТ ШАЛГУУР ҮЗҮҮЛЭЛТҮҮД

IV.1. “Чанар ба үнийн хосолмол” тендер үнэлэх үндсэн шалгуур

1. **Эм, эмнэлгийн хэрэгсэл худалдан авах чанар ба үнийн хосолмол шалгуур (Эм, эмнэлгийн хэрэгсэл худалдан авах тендер шалгаруулалтаас бусад тендер шалгаруулалтад тус тендер үнэлэх үндсэн шалгуурыг тендер шалгаруулалтын баримт бичгээс хасна)**

1. Эм, эмнэлгийн хэрэгсэл худалдан авах тендер шалгаруулалтын үед хамгийн бага харьцуулах үнэ (P_{min})-тэй тендерт 30 оноо (S_{max}) өгч, бусад оролцогчийн харьцуулах үнэ (P_x)-д харгалзах оноог дараах томъёогоор бодно.

$$S_x = \frac{P_{min}}{P_x} \cdot S_{max}$$

P_{min} – Хамгийн бага харьцуулах үнэтэй оролцогчийн үнэ

P_x – Тухайн оролцогчийн үнэ

S_x – Тухайн оролцогчийн оноо

S_{max} – Хамгийн бага харьцуулах үнэтэй оролцогчийн оноо

2. **Эмийн чанарын үнэлгээг дараах шалгуур үзүүлэлтийн дагуу үнэлнэ:**

- | | |
|--|--------|
| 2.1. Эм нь Дэлхийн эрүүл мэндийн байгууллага (ДЭМБ)-ын урьдчилан баталгаажуулалтад орсон бол: | 8 оноо |
| 2.2. ДЭМБ-ын эмийн зохицуулалтын төлөвшлийн түвшингээр 4-т жагссан улсад үйлдвэрлэгдсэн бол | 8 оноо |
| 2.3. Эм нь хатуу зохицуулалттай улсад үйлдвэрлэгдсэн бол (SRA, PICS): | 8 оноо |
| 2.4. Импортын эм нь үйлдвэрлэгч улсад хэрэглэдэг бол (чөлөөт худалдааны гэрчилгээ) | 6 оноо |
| 2.5. Ерөнхий нэршлийн эмийн хувьд биоэквивалент чанарын судалгааг хөндлөнгийн эрх бүхий судалгааны байгууллагаар хийлгэсэн бол (Цусан дахь эмийн идэвхт бодисын хамгийн их концентраци (C_{max}) 80 -125%) | 6 оноо |
| 2.6. Үйлдвэрлэгч нь ДЭМБ-ын эм үйлдвэрлэлийн зохистой дадал (GMP) хангасан гэрчилгээтэй бол | 6 оноо |
| 2.7. Эм нь итгэмжлэгдсэн лабораторийн шинжилгээнд хамрагдсан бол | 4 оноо |
| 2.8. Эм нь Англи, АНУ, Европ, Япон, БНХАУ, ОХУ-ын фармакопейн шаардлага хангасан нотлох баримт ирүүлсэн бол | 4 оноо |
| 2.9. Эм нь АНУ-ын бүртгэлтэй эмийн жагсаалт “Orange Book”-д орсон бол | 4 оноо |
| 2.10. Эм нь ДЭМБ-ын харьцуулах бүтээгдэхүүний жагсаалтад орсон бол | 4 оноо |
| 2.11. Анхдагч буюу оригинал эм бол | 4 оноо |

2.12. Ханган нийлүүлэгч нь өөрөө импортлогч бол	4 оноо
2.13. Тухайн эм нь сүүлийн нэг жилд лабораторийн шинжилгээгээр стандарт бус гараагүй бол	2 оноо
2.14. Эмийн аюулгүй байдлын хугацаат тайланг (PSUR) сүүлийн 2 жилийн хугацаанд эмийн зохицуулалтын байгууллагад мэдээлсэн бол	2 оноо
<i>Нийт</i>	70 оноо

3. Эмийн чанарын үнэлгээг дараах шалгуур үзүүлэлтийн дагуу үнэлнэ:

3.1. Үйлдвэрлэгч нь ISO 13485 стандартын шаардлага хангасан бол	15 оноо
3.2. Импортын эмнэлгийн хэрэгсэл нь үйлдвэрлэгч улсдаа хэрэглэдэг бол (FREE SALE CERTIFICATE)	15 оноо
3.3. Эмнэлгийн хэрэгсэл нь гурав ба түүнээс дээш улсад нийлүүлэгддэг бол	15 оноо
3.4. Үйлдвэрлэгч нь үйлдвэрлэлийн сайн дадал (Good manufacturing practice) гэрчилгээтэй бол	15 оноо
3.5. Үйлдвэрлэгч нь ISO 9001 стандартын шаардлага хангасан бол	10 оноо
<i>Нийт</i>	70

4. Чанар ба үнийн хосолмол үнэлгээний шалгуурт нийт оноог дээрх аргачлалын дагуу тооцох ба харьцуулах үнэ болон чанарын үнэлгээнд харгалзах онооны нийлбэрээр хамгийн өндөр оноотой тендерийг хамгийн сайн тендер гэж үзнэ.

$$B_x = Q_x + S_x$$

B_x – Тухайн оролцогчийн чанар ба үнэлгээний харьцуулалтын нийт оноо

Q_x – Тухайн оролцогчийн чанарын үнэлгээний оноо

IV.2. Үнэлгээнд харгалзах шалгуур үзүүлэлт

Өгөгдлийн хүснэгтийн ТШЗ 29.1-д үнэлгээнд харгалзах шалгуур үзүүлэлт ашиглахаар заасан бол захиалагч тендерийн үнэлгээнд харгалзах шалгуур үзүүлэлтийг үлдээж бусад шалгуур үзүүлэлтийг хасна.

Энэ бүлэг нь ТШЗ-ны зүйл бөгөөд захиалагч өгөгдлийн хүснэгтэд тусгайлан зөвшөөрсөн бол тендерийн үнэлгээ хийхэд тендерийн маягтад тусгасан үнийн саналаас гадна энэ хэсэгт заасан нэг буюу хэд хэдэн шалгуур үзүүлэлтийг мөнгөөр илэрхийлэн, тендерийн үнийг хийсвэрээр нэмэгдүүлэх замаар тендерийн харьцуулах үнийг тодорхойлон үнэлгээ хийх зорилгоор ашиглана.

Захиалагч энэ хэсэгт зааснаас өөр шалгуур үзүүлэлтийг үнэлгээнд харгалзахгүй.

1. Бараа хүргэх, ажил, үйлчилгээ дуусгах хугацаа: **["Ашиглана" эсхүл "Ашиглахгүй" гэж бичих]**

Хэрэв "ашиглах" бол: Тухайн тендер шалгаруулалтад холбогдох гэрээний дагуу гүйцэтгэх хуваарьт заасан зөвшөөрөгдөх хугацааны хооронд (гэрээний

үүргийн гүйцэтгэлийг эхлэх эхний өдрөөс хойш үүрэг гүйцэтгэвэл зохих сүүлчийн өдрийг оролцуулан) гэрээний үүргийг хэрэгжүүлсэн байх шаардлагатай. Захиалагчийн заасан гэрээний үүрэг гүйцэтгэх хугацаанаас өмнө гүйцэтгэх санал ирүүлсэн тендерт урамшуулал, эсхүл үнэлгээнд бусад тендерээс давуу нөхцөл олгохгүй.

Захиалагч уг шалгуур үзүүлэлтийг үнэлгээнд ашиглахаар тусгайлан зөвшөөрсөн тохиолдолд захиалагчаас заасан гэрээний гүйцэтгэлийн хуваарьт зааснаас хоцорч гүйцэтгэхээр санал болгосон тендерээс татгалзахгүй ба үнэлгээнд харгалзах зорилгоор хоцорсон хоног тутамд **[хувь бичих]**–аар тооцож тендерийн харьцуулах үнэ дээр нэмнэ.

Захиалагчаас заасан гэрээний гүйцэтгэлийн хуваарьт зааснаас **[тоо бичих]**-аас илүү **[“сар”, “өдөр” гэдэг үгнээс сонгож бичих]** хоцроож гүйцэтгэх санал болгосон тендерээс татгалзана. Харин өгөгдлийн хүснэгтэд тусгайлан зөвшөөрөөгүй тохиолдолд захиалагчийн тогтоосон гүйцэтгэлийн хуваариас хойш гүйцэтгэх санал ирүүлсэн тендерийг шаардлагад нийцээгүй гэж үзнэ.

2. Бараа, ажил, үйлчилгээний гэрээний гүйцэтгэлийн дараах үйлчилгээг захиалагчийн заасан газар үзүүлэх боломж: **[“Ашиглана” эсхүл “Ашиглахгүй” гэж бичих.]**

Хэрэв “ашиглах” бол урсгал засвар үйлчилгээний цэг бий болгох болон үндсэн/шаардлагатай сэлбэг хэрэгслээр хангахын тулд захиалагчид шаардагдах зардлыг тусад нь үнэлж ирүүлсэн бол түүнийг үнэлгээний зорилгоор тендерийн харьцуулах үнэ дээр нэмж үнэлнэ.

3. Байгаль орчинд нөлөөлөх байдал: **[“Ашиглана” эсхүл “Ашиглахгүй” гэж бичих.]**

Гэрээний гүйцэтгэлийн явцад байгаль орчинд нөлөөлөх байдалтай холбоотой дараах үзүүлэлтийг үнэлгээнд харгалзан үзэж, тендерийн харьцуулах үнэ дээр хийсвэрээр нэмж үнэлнэ. **[Захиалагч харгалзан үзэх шалгуур үзүүлэлт, түүнд хамаарах утгыг доор жагсааж бичих.]**

4. Хуульд нийцсэн бусад шалгуур үзүүлэлт: **[“Ашиглана” эсхүл “Ашиглахгүй” гэж бичих.]**

Гэрээний гүйцэтгэлд хамаарах хуульд нийцсэн дараах үзүүлэлтийг үнэлгээнд харгалзан үзэж, тендерийн харьцуулах үнэ дээр хийсвэрээр нэмж үнэлнэ. **[Захиалагч харгалзан үзэх шалгуур үзүүлэлт, түүнд хамаарах утгыг доор жагсааж бичих.]**

Тухайлбал хуулийн 12.3-т заасныг үндэслэн тендерийн үнэлгээнд эрчим хүч, байгалийн нөөцийн хэмнэлттэй, эдийн засгийн үр ашигтай хэрэглээний тогтвортой байдлыг хангах, байгаль орчин, хүний эрүүл мэндэд сөрөг нөлөөгүй, хүлэмжийн хийн ялгарал болон хаягдал багатай, уур амьсгалын өөрчлөлтөд дасан зохицох, ногоон орчныг бүрдүүлэхэд чиглэсэн бараа нийлүүлэх тендерийн харьцуулах үнийг дараах байдлаар тодорхойлж болно.

Жишээ нь: А4 бичгийн цаас худалдан авах үнэлгээний шалгуур үзүүлэлт

№	Шалгуур үзүүлэлт	Үнэлгээ
I	Нийгмийн шалгуур	Хамгийн их оноо (-5%)
1.1	Олон улсын хөдөлмөрийн стандарт, ОУХБ-ын Суурь конвенцыг дагаж мөрдөж буй байдал	
1.2	Ажиллах хүч / ажил эрхлэлтийн харилцаа	
1.3	Ажиллагсдын нийгмийн болон эрүүл мэндийн даатгал	
1.4	Шударга цалин хөлс болон хөдөлмөрийн харилцаа	
1.5	Ажиллах орчны аюулгүй байдал	
1.6	Нийгмээс тусгаарлагдсан хүмүүсийн ажил эрхлэлт	
II	Эдийн засгийн шалгуур	Хамгийн их оноо (-5%)
2.1	Бизнесийн ёс зүй (Ёс зүйн код)	
2.2	Орон нутгийн эдийн засагт үзүүлж буй дэмжлэг	
2.3	Тээвэрлэлт/хүргэлт	
2.4	Хаяж устгах (Биетээр татан авах эсвэл аюулгүй байдлаар устгах)	
III	Байгаль орчны тогтвортой байдлын шалгуур	Хамгийн их оноо (-10%)
3.1	Байгаль орчны хууль тогтоомж дагаж мөрдөж буй байдал (ISO 14001)	
3.2	Компанийн чанарын удирдлагын тогтолцоо (ISO 9001)	
3.3	Таримал ойгоос бэлтгэсэн, эсхүл дахин боловсруулсан цаас	
3.4	Энгийн хлор агуулаагүй	
3.5	Цайралт	
3.6	Байгаль орчинд ээлтэй савлагаа	
3.7	Дахин боловсруулах боломжтой	

Дээрх үнэлгээний шалгуур үзүүлэлт дээр үндэслэн тендерт оролцогчийн санал болгож буй үнийг (-20) хувь хүртэл нэмэгдүүлж харьцуулах үнийг тодорхойлно. Уг үнэ нь зөвхөн харьцуулах зорилготой. Тогтвортой худалдан авах ажиллагааны шалгуур үзүүлэлтийн талаар Төрийн тогтвортой худалдан авах ажиллагааны гарын авлага (МУСЯ, НҮББОХ, 2018)-аас танилцах боломжтой.

V БҮЛЭГ.ТЕНДЕРИЙН ЖИШИГ МАЯГТУУД

Маягт 1.Тендер илгээх маягт

Маягт 2.Барааны үнийн задаргаа

Маягт 3.Ижил төстэй бараа нийлүүлсэн гэрээний мэдээлэл

Маягт 4.Хэрэгжүүлж байгаа, хэрэгжүүлэхээр эрх авсан гэрээний мэдээлэл

Маягт 5.Ижил төстэй гэрээний дэлгэрэнгүй мэдээлэл

Маягт 6.Нууцалсан баримт бичиг, мэдээллийн жагсаалт

“Дулааны Гуравдугаар Цахилгаан Станц” ТӨХК-д

Манай **[оролцогчийн нэр]** нь танай байгууллагаас зарласан **[тендер шалгаруулалтын нэр, дугаар]** тендер шалгаруулалтад **[үнийн хөнгөлөлт тооцоогүй тендерийн үнийг тоогоор болон үсгээр]** төгрөгөөр тендер шалгаруулалтын баримт бичигт заасан хуваарийн дагуу бараа нийлүүлэхээр, дор дурдсан нөхцөлийг баталж энэхүү тендер (цаашид “**тендер**” гэх)-ийг хүргүүлж байна. Үүнд:

1. Тендер шалгаруулалтын баримт бичиг, түүнд заасан гэрээний нөхцөл (гэрээний ерөнхий нөхцөл, тусгай нөхцөл, гэрээ баталгаажуулах маягт)-тэй танилцаж, бүрэн хүлээн зөвшөөрч тендер шалгаруулалтад оролцсон.
2. Оролцогч, түүний түншлэлийн гишүүн худалдан авах ажиллагаанд оролцохтой холбоотой хуулиар хориглосон нөхцөлд хамаарахгүй бөгөөд үүний дотор дараах нөхцөлийг гэрчилж байна. Үүнд:
 - 2.1. Төрийн болон орон нутгийн өмчийн хөрөнгөөр бараа, ажил, үйлчилгээ худалдан авах тухай хуулийн 7.1-д заасан нөхцөл үүсээгүй;
 - 2.2. Нөлөө бүхий хувьцаа эзэмшигч, түүний эцсийн өмчлөгч, хөрөнгө эзэмшигч, хамтрагч, эсхүл эдгээрийг гүйцэтгэж байгаа хувиараа аж ахуй эрхлэгч нь Нийтийн албанд нийтийн болон хувийн ашиг сонирхлыг зохицуулах, ашиг сонирхлын зөрчлөөс урьдчилан сэргийлэх тухай хуулийн 20.2 дахь хэсэгт заасан албан тушаал эрхэлж байсан болон эрхэлж байгаа хүн, эсхүл түүнтэй хамаарал бүхий этгээд биш;
 - 2.3. Захиалагчийн удирдлага, хяналт, захиргаанд ажилладаг албан тушаалтанд ашиг олгодоггүй;
 - 2.4. Оролцогчийг төлөөлж буй этгээд нь Нийтийн албанд нийтийн болон хувийн ашиг сонирхлыг зохицуулах, ашиг сонирхлын зөрчлөөс урьдчилан сэргийлэх тухай хуулийн 21.1.3 дахь заалтад заасан хязгаарлалтад хамаарахгүй.
3. Тендертэй холбоотой нотлох баримт, мэдээллийг холбогдох этгээдээс гаргуулах эрхийг захиалагчид үүгээр олгож байна.
4. Тендерт үнийн хөнгөлөлт **[“санал болгоно” эсхүл “санал болгохгүй” гэж бичих]. [Хэрэв үнийн хөнгөлөлт санал болгох бол түүнийг хэрхэн хэрэглэх нөхцөл, аргачлалыг бичих].**
5. Тендер нь тендер шалгаруулалтын баримт бичигт заасны дагуу тендер нээснээс хойш **ажлын 30** хоногийн хугацаанд хүчинтэй байна.
6. Хуулийн 7.1, 22.2, 56.5-д заасныг зөрчсөн болон тендер шалгаруулалтад үнэн зөв, зөрүүгүй орчуулга ирүүлэх үүргээ зөрчсөн тендер шалгаруулалтад оролцох эрхээ хязгаарлуулсан этгээдийн жагсаалтад бүртгэх үндэслэл болохыг хүлээн зөвшөөрч байна.
7. Тендерт санал болгосон бараа нь оюуны өмчийн зөрчилгүй, эрхийн болон биет байдлын доголдолгүй болохыг баталж байна.
8. Тендерийг холбогдох журмын дагуу бусад оролцогчдод ил болгохыг үүгээр зөвшөөрч, тендерийг нууцлах аливаа үүргээс захиалагчийг бүрэн чөлөөлж байна.

[Итгэмжлэлгүйгээр төлөөлөх эрх бүхий этгээд,

эсхүл түүнээс эрх олгогдсон этгээдийн нэр,

албан тушаал, гарын үсэг,

байгууллагын тамга, тэмдэг]:

Хаяг:

Маягт 2 **Барааны үнийн задаргаа**

1	2	3	4	5	6	7	8	9	10	11
№	Барааны нэр	Гарал үүслийн улс ¹	Тоо хэмжээ	Хэмжих нэгж, тун	Нэгж үнэ	Нэр төрөл бүрийн бүгд үнэ (4x6)	Барааг эцсийн цэгт хүргэхэд шаардагдах дотоодын тээвэрлэлт болон бусад үйлчилгээний үнэ	Бараа нийлүүлэхэд ногдох татвар, хураамж	Нэр төрөл бүрийн нийт үнэ (7+8+9)	Монгол Улсын гарал үүсэлтэй бараа мөн эсэх ²
1										<i>Тийм/Үгүй</i>
2										
...										
Тендерийн нийт үнэ										

***[Итгэмжлэлгүйгээр төлөөлөх эрх бүхий этгээд,
эсхүл түүнээс эрх олгогдсон этгээдийн нэр,
албан тушаал, гарын үсэг, байгууллагын
тамга, тэмдэг]:***

¹ ТШЗ-ны 18.6.2-ын дагуу ирүүлсэн баримт бичигт дурдсан барааны гарал үүслийн талаарх мэдээлэлтэй ижил байна.

² Монгол Улсын гарал үүсэлтэй бараа мөн эсэх гэдэгт “тийм” гэж бөглөсөн бол түүнийг нотлох баримт бичгийг хавсаргана.

Маягт 3

Ижил төстэй бараа нийлүүлсэн гэрээний мэдээлэл

Гэрээний нэр	Захиалагчийн нэр, хаяг, холбоо барих утас	Төсөвт өртөг	Хугацаа /эхэлсэн, дууссан/

Маягт 4

Хэрэгжүүлж байгаа, хэрэгжүүлэхээр эрх авсан гэрээний мэдээлэл

Гэрээний нэр	Захиалагчийн нэр, хаяг, холбоо барих утас	Төсөвт өртөг	Гэрээ эхэлсэн хугацаа	Хүлээгдэж буй гүйцэтгэлийн хувь, мөнгөн дүнгээр	Дуусах хугацаа

Оролцогчийн нэр: *[түншлэлийн гишүүн тус бүр бүрэн дуусгавар болсон гэрээ тус бүрээр бөглөнө].*

1.	Захиалагчийн нэр
2.	Гэрээний нэр
3.	Гэрээний дугаар
4.	Гэрээ байгуулсан огноо
5.	Гэрээ дуусгавар болсон огноо
6.	Гэрээний дүн
7.	Гэрээ гүйцэтгэсэн хаяг, байршил
	Гэрээнд оролцсон байдал (нэгийг сонгох) <input type="checkbox"/> Үндсэн нийлүүлэгч <input type="checkbox"/> Түншлэлийн гишүүн <input type="checkbox"/> Туслан гүйцэтгэгч

Маягт 6

Нууцалсан баримт бичиг, мэдээллийн жагсаалт

	Нууцалсан баримт бичиг, мэдээлэл	Хүний эмзэг мэдээлэлд хамаарах хууль зүйн үндэслэл
1.		
2.		
3.		
4.		
5.		

VI БҮЛЭГ. ГЭРЭЭНИЙ НӨХЦӨЛ

Санамж

Захиалагч, түүнээс томилсон үнэлгээний хороо нь Төрийн болон орон нутгийн өмчийн хөрөнгөөр бараа, ажил, үйлчилгээ худалдан авах тухай хууль (цаашид “хууль” гэх)-ийн дагуу тендер шалгаруулалт зохион байгуулж бараа худалдан авахад энэхүү гэрээний нөхцөлийг боловсруулж ашиглана.

Гэрээний ерөнхий нөхцөл (цаашид “ГЕН” гэх) болон гэрээний тусгай нөхцөл (цаашид “ГТН” гэх), түүнд заасан бусад баримт бичиг нь хоёр талын эрх, үүрэг, хариуцлагыг тодорхойлох баримт бичиг болно. Энэ гэрээ нь захиалагчаас бараа, түүнтэй холбогдох үйлчилгээг худалдан авах харилцааг зохицуулсан жишиг заалтуудыг агуулна. Гэрээний нөхцөлийг боловсруулахад ГЕН-д өөрчлөлт оруулахгүй.

ГТН-ийг тухайн бараа худалдан авах нөхцөлд тохируулан ГЕН-ийн холбогдох зүйл, заалтыг тодруулах, түүнд нэмэлт, өөрчлөлт оруулах зорилгоор ашиглана. Гэрээний нөхцөлийг бэлтгэхэд дараахыг анхаарна:

1. ГЕН-ийн аль нэг зүйлд тодорхой мэдээллийг ГТН-д тусгахаар заасан бол холбогдох мэдээллийг ГТН-д заавал оруулна. ГЕН-ийн аль нэг зүйл, заалтыг тухайн бараа худалдан авахад хэрэглэхгүй бол энэ тухай ГТН-д тусгах;
2. Гэрээ баталгаажуулах маягтад шалгарсан оролцогчийн мэдээлэл болон “хамгийн сайн” үнэлэгдсэн тендерийн мэдээллийг тусгах;
3. Гэрээний үнийг тендерийн үнэд залруулга болон хөнгөлөлтийг тооцож, нэг валютад хөрвүүлсний дараах үнээр тогтоох;
4. Нийлүүлэх бараа, дагалдах үйлчилгээний дэлгэрэнгүй тодорхойлолт, зураг зэргийг гэрээнд хавсаргах;
5. ГЕН, ГТН болон холбогдох хавсралтууд нь өөр хоорондоо зөрчилдөөнгүй байх;
6. Гэрээ баталгаажуулах маягтын хаалтан дотор бичсэн жишээ, зааврыг тендер шалгаруулалтын үр дүнд шалгарсан тендерийн нөхцөлд тохирох үг өгүүлбэр, тоо хэмжээ зэргээр тусгана. ГТН-д заасан зарим жишээ, нөхцөлийг зөвхөн санаа өгөх зорилгоор оруулсан ба тухайн гэрээний онцлогийг харгалзан захиалагч эцэслэнэ.
7. Нийтийн албанд нийтийн болон хувийн ашиг сонирхлыг зохицуулах, ашиг сонирхлын зөрчлөөс урьдчилан сэргийлэх тухай хуульд заасан гэрээ байгуулах албан тушаалтан албан үүргээ гүйцэтгэхтэй холбогдсон хориглолт, хязгаарлалттай танилцаж, судалсан байх шаардлагатай болохыг анхаарна уу.

ГЭРЭЭНИЙ ЕРӨНХИЙ НӨХЦӨЛ

НЭГ.ТОДОРХОЙЛОЛТ БА ТАЙЛБАР

Тодорхойлолт

- 1.1. Гэрээнд хэрэглэсэн үг, хэллэг, илэрхийлэл нь дор дурдсан утгыг агуулна:
 - 1.1.1. “Бараа” гэж Нийлүүлэгчээс Захиалагчид нийлүүлэхээр Тендерт ирүүлсэн хөрөнгийг;
 - 1.1.2. “Дагалдах үйлчилгээ” гэж бараа нийлүүлэхтэй холбоотой угсралт, суурилуулалт, сургалт, засвар үйлчилгээ болон Нийлүүлэгчийн үзүүлэх бусад үйлчилгээг;
 - 1.1.3. “Захиалагч” гэж Гэрээ баталгаажуулах маягтад нэрлэсэн этгээдийг;
 - 1.1.4. “Нийлүүлэгч” гэж гэрээ байгуулах эрх авсан бөгөөд Гэрээ баталгаажуулах маягтад нэрлэсэн этгээдийг;
 - 1.1.5. “Талууд” гэж Захиалагч болон Нийлүүлэгчийг хамтад нэрлэснийг;
 - 1.1.6. “Хууль” гэж Төрийн болон орон нутгийн өмчийн хөрөнгөөр бараа, ажил, үйлчилгээ худалдан авах тухай хуулийг;
 - 1.1.7. “Бараа нийлүүлэх нөхцөл” гэж Захиалагчийн техникийн тодорхойлолтод нийцүүлж Тендерт тусгасан бараа бэлтгэх, нийлүүлэх, дагалдах үйлчилгээ үзүүлэх нөхцөлийг ойлгоно. Тендерт тусгайлан заагаагүй бараа нийлүүлэх нөхцөлийг Техникийн тодорхойлолтод тусгаснаар ойлгоно. Хуулийн 30.2, 34.2-т зааснаар хэлэлцээ хийсэн тохиролцоо нь Гэрээнд тусгагдсан бол Бараа нийлүүлэх нөхцөлийн нэг хэсэг болно.
 - 1.1.8. “Бараа нийлүүлэх газар” гэж барааг хүлээлгэн өгөх болон дагалдах үйлчилгээ үзүүлэх газрыг;
 - 1.1.9. “Доголдол” гэж нийлүүлсэн бараа, дагалдах үйлчилгээний барааны шинж байдал, чанар тоо хэмжээ нь Нийлүүлэгчийн ирүүлсэн тендерээс зөрүүтэй байхыг;
 - 1.1.10. “Баталгаат хугацаа” гэж нийлүүлсэн барааг зориулалтын дагуу ердийн байдлаар ашиглах явцад бараанд илэрсэн доголдлыг нийлүүлэгч хариуцах хугацааг;
 - 1.1.11. “Гомдлын шаардлага гаргах хугацаа” гэж гэрээгээр баталгаат хугацаа тогтоогоогүй бол Захиалагчаас доголдолтой холбогдуулж Нийлүүлэгчид шаардлага гаргах хугацааг;
 - 1.1.12. “Захиалагчийн төлөөлөгч” гэж Гэрээнд нэмэлт, өөрчлөлт оруулах, гэрээг цуцлах, гэрээнээс татгалзахаас бусад Гэрээг хэрэгжүүлэхтэй холбоотой асуудлаар Нийлүүлэгчтэй

харилцах, хяналтыг хэрэгжүүлэх эрхтэй
Захиалагчаас томилогдсон этгээдийг;

1.1.13. “Нийлүүлэгчийн төлөөлөгч” гэж Гэрээнд нэмэлт, өөрчлөлт оруулах, гэрээг цуцлах, гэрээнээс татгалзахаас бусад Гэрээг хэрэгжүүлэхтэй холбоотой асуудлаар Захиалагчтай харилцах эрхтэй Нийлүүлэгчээс томилогдсон этгээдийг;

1.1.14. “Гэнэтийн буюу давагдашгүй хүчний шинжтэй онцгой нөхцөл байдал” гэж талуудын хараа хяналтаас гадуур болсон, урьдчилан таамаглах боломжгүй, гэрээний үүргийг гүйцэтгэх боломжгүй болгох байгалийн гамшиг, Төрийн эрх бүхий байгууллага, албан тушаалтны үйлдэл /эс үйлдэхүй/, гоц халдварт, олон улсын хөл хориот өвчин, цар тахлын улмаас бүх нийтийн хорио тогтоосон нөхцөл байдал бий болохыг ойлгоно.

Гэрээний тайлбар

1.2. Гэрээг тайлбарлах, хэрэглэхэд дараах журмыг баримтална:

1.2.1. Ганц тоог илэрхийлсэн үг нь олон тоог, олон тоогоор илэрхийлсэн үг нь ганц тоог хамааруулж болно.

1.2.2. Бүлэг болон зүйлийн гарчиг нь гэрээг системчлэх зорилготой бөгөөд гэрээг тайлбарлахад ашиглахгүй.

1.2.3. Зүйл, заалт, үг, өгүүлбэрийг энэ гэрээнд заасан нэр томъёог үндэслэн тайлбарлах бөгөөд гэрээнд тайлбарлаагүй тохиолдолд гэрээний агуулгад нийцүүлэн тайлбарлана. Хэрэв гэрээний агуулгад үндэслэн тайлбарлах боломжгүй тохиолдолд Иргэний хуульд заасан журмыг баримтлан тайлбарлана.

1.2.4. Ерөнхий нөхцөл болон тусгай нөхцөл хоорондоо зөрчилдсөн тохиолдолд тусгай нөхцөлийг баримтална.

1.2.5. Гэрээний хэрэгжилтийн явцад харилцах хэл нь Монгол хэл байх бөгөөд гэрээг өөр хэл дээр байгуулснаас хувиуд нь хоорондоо зөрчилдсөн тохиолдолд Монгол хэл дээрх хувийг баримтална.

ХОЁР. НИЙЛҮҮЛЭГЧ

Бараа нийлүүлэх

2.1 Нийлүүлэгч нь гэрээнд заасан бараа нийлүүлэх нөхцөл, нийлүүлэлтийн хуваарь, ГТН-д заасан хугацааг баримтлан Бараа нийлүүлэх, Дагалдах үйлчилгээ үзүүлэх үүрэгтэй.

2.2 Нийлүүлэгч гэрээний дагуу Дагалдах үйлчилгээ үзүүлэхэд шаардлагатай ажилтан, тоног төхөөрөмж зэргийг Тендерт санал болгосноор оролцуулах ба гүйцэтгэлийн явцад эдгээрт өөрчлөлт орох зайлшгүй

	шаардлагатай нөхцөл үүссэн бол Захиалагчаас урьдчилан бичгээр зөвшөөрөл авна.
	2.3 ГЕН-ийн 2.2-т заасны дагуу өөрчлөлт оруулсан тохиолдолд Захиалагчийн шаардсан техникийн чадавх, туршлагын шаардлагыг хангасан байна.
	2.4 Нийлүүлэгч нь Барааг нийлүүлэхэд зайлшгүй шаардлагатай баримт бичиг, бусад зүйлийг гаргуулахыг хүссэн тохиолдолд Захиалагч ердийн боломжит хугацаанд гаргаж өгнө.
Бараа нийлүүлэх газар	2.5 Бараа нийлүүлэх болон Дагалдах үйлчилгээ үзүүлэх газрыг ГТН-д заана.
Бараа нийлүүлэх хугацаа, түүнийг сунгах	2.6 Бараа нийлүүлэх хугацааг нийлүүлэлтийн хуваарийг үндэслэн ГТН-д заана.
	2.7 Нийлүүлэгч дараах нөхцөл бий болсон тохиолдолд бараа нийлүүлэлтийн хугацааг сунгах тухай хүсэлт гаргаж болно:
	2.7.1 Захиалагч ГЕН-ийн 2.4-д заасан үүргээ зохих ёсоор гүйцэтгээгүй;
	2.7.2 Барааг гэрээнд заасан хугацаанд нийлүүлэх боломжгүйд хүргэсэн Гэнэтийн буюу давагдашгүй хүчний шинжтэй онцгой нөхцөл байдал бий болсон.
	2.8 Захиалагч ГЕН-ийн 2.7-д заасан нөхцөлийн аль нэг нь бүрдсэн гэж үзвэл Нийлүүлэгчийн хүсэлтийг үндэслэн хугацааг сунгаж болно.
	2.9 ГЕН-ийн 2.7.2-т заасан нөхцөл байдал үүссэн болохыг Нийлүүлэгч нотлох үүрэгтэй.
Барааг хүлээлгэн өгөх	2.10 Нийлүүлэгч нь Барааг ГТН-д заасан нөхцөлөөр хүлээлгэн өгч, дагалдах үйлчилгээг бүрэн үзүүлж, баримт (хүлээлцсэн акт) үйлдэнэ.
	2.11 Нийлүүлэгч нь барааг хүлээлгэн өгч, дагалдах үйлчилгээг үзүүлснээр Захиалагчид барааны өмчлөх эрх шилжинэ.
Барааны гарал үүслийн улс	2.12 Гэрээний дагуу нийлүүлэх Бараа нь Тендерт заасан улсын гарал үүсэлтэй байна.
	2.13 Нийлүүлэгчийн Тендерийг шалгаруулахад түүнд давуу эрх олгосон бол үнэлгээний явцад үнийг нь хийсвэрээр бууруулж тооцсон аливаа бараа нь заавал Монгол Улсын гарал үүсэлтэй бараа байна.
Баглаа боодол	2.14 Нийлүүлэгч барааг ГЕН-ийн 2.5-д заасан газар хүртэл тээвэрлэх явцад гэмтэх, муудах, дутах зэрэг доголдлоос урьдчилан сэргийлэх сав, баглаа боодлыг ГТН-д заасны дагуу хангана.
	2.15 Сав, баглаа боодол, түүний хаягдал нь хүрээлэн буй орчинд учруулах сөрөг нөлөөллийг хамгийн бага байхаар сонгоно. Сав, баглаа боодолд хууль тогтоомжоор хориглосон материал ашиглахыг хориглоно.

- 2.16 Нийлүүлэгч баглаа боодол, түүний дотор, гадна талд тэмдэглэгээ хийх, баримт бичгийг бэлтгэхдээ ГТН-д заасан шаардлага болон Захиалагчийн тухайн үед өгөх зааварчилгааг мөрдөнө.
- Худалдааны нөхцөл 2.17 Гэрээнд Худалдааны нөхцөл (Incoterms)-ийг хэрэглэх бол тендерийн өгөгдлийн хүснэгтийн ТШЗ-ны 20.6-д заасан нөхцөлийг ГТН-д тусгана.
- 2.18 ГТН-д заагаагүй бол Incoterms 2020 Delivery Duty Paid /DDP/ нөхцөлөөр бараа нийлүүлэлтийн хуваарьт дурдсан газарт хүргүүлэхээр хэрэглэнэ.
- Гүйцэтгэлийн баталгаа 2.19 Гүйцэтгэлийн баталгаа гаргуулахаар Өгөгдлийн хүснэгтэд заасан бол Нийлүүлэгч нь тухайн төсвийн жилд санхүүжих дүнгийн 3 хувийн үнийн дүнтэй гүйцэтгэлийн баталгааг холбогдох маягтын дагуу захиалагчаас шаардсан хугацааны дотор ирүүлнэ. Төсвийн жил дамжин хэрэгжих гэрээний гүйцэтгэлийн баталгааг Нийлүүлэгч жил бүр шинэчлэн ирүүлнэ.
- 2.20 Захиалагч дараах нөхцөл бий болсон тохиолдолд үүргийн гүйцэтгэлийг Нийлүүлэгчийн Гүйцэтгэлийн баталгаагаар үл маргах журмаар хангуулна:
- 2.20.1 Нийлүүлэгч гэрээгээр хүлээсэн үүргээ аливаа шалтгааны улмаас гүйцэтгээгүй;
- 2.20.2 Нийлүүлэгч гэрээгээр хүлээсэн үүргээ зохих ёсоор гүйцэтгээгүй;
- 2.20.3 Нийлүүлэгч гэрээгээр хүлээсэн үүргээ гүйцэтгэх боломжгүй болсон.
- 2.21 Захиалагч гүйцэтгэлийн баталгаагаар үүргийн гүйцэтгэлийг хангуулсан нь Нийлүүлэгчээс алданги, хохирол шаардах эрхийг хязгаарлахгүй.
- 2.22 ГЕН-ийн 2.8-д заасны дагуу хугацаа сунгагдсан тохиолдолд Нийлүүлэгч гүйцэтгэлийн баталгааг мөн хугацаагаар сунгуулна.
- 2.23 Чанарын баталгаа шаардсан тохиолдолд ГЕН-ийн 4.11-д заасан Чанарын баталгаа гаргасан тохиолдолд Гүйцэтгэлийг баталгааг чөлөөлнө.

ГУРАВ. ЗАХИАЛАГЧ

- Барааг хүлээн авах 3.1 Захиалагч нь барааг хүлээн авч, хүлээлцсэн баримт (хүлээлцсэн акт) үйлдэнэ.
- Шалгалт, туршилт 3.2 Нийлүүлэх бараа, дагалдах үйлчилгээ, үйлдвэрлэлийн үйл явц Нийлүүлэгчийн ирүүлсэн тендерт нийцэж буй эсэхийг хянах зорилгоор Захиалагч шалгалт, туршилт явуулах эрхтэй. Шалгалт, туршилт хийх хугацаа, журмын талаар Захиалагч нь Нийлүүлэгчид бичгээр урьдчилан мэдэгдэнэ.
- 3.3 Шалгалт, туршилтын явцыг тэмдэглэл үйлдэн талууд баталгаажуулах бөгөөд бараа, дагалдах үйлчилгээ доголдолтой тохиолдолд Захиалагч доголдлыг арилгуулахаар Нийлүүлэгчид мэдэгдэл хүргүүлнэ.

- 3.4 ГЕН-ийн 3.3-т заасан мэдэгдлийн дагуу Нийлүүлэгч барааны доголдлыг арилгах арга хэмжээ авна.
- 3.5 Барааг хүлээн авахаас өмнө Захиалагч шалгасан, туршсан байх нь хүлээн авах үед түүнийг дахин шалгах, турших болон шаардлагатай тохиолдолд барааг хүлээн авахаас татгалзах, доголдолтой холбогдуулж шаардлага гаргах Захиалагчийн эрхийг хязгаарлахгүй.
- 3.6 Шалгалт, туршилт хийхтэй холбоотой аливаа зардлыг Нийлүүлэгч хариуцна.
- Гэрээний үнэ 3.7 Гэрээний үнийг Гэрээ баталгаажуулах маягтад заана.
- 3.8 Гэрээний үнэд хуулийн 40.4-д заасан үндэслэлээр тохируулга хийх эсэх, тохируулга хийх бол аргачлалыг ГТН-д заана.
- Төлбөр төлөх 3.9 Захиалагч нь төлбөрийн хүсэлт, нэхэмжлэхийг үндэслэн ГТН-д заасан хугацаанд төлбөрийг Нийлүүлэгчид төлнө.
- 3.10 Нийлүүлэгчийн хүсэлтээр Захиалагч Бараа нийлүүлэх хугацааг ГЕН-ийн 2.8-д заасны дагуу сунгасан бол сунгагдсан хугацаагаар Захиалагчийн төлбөр төлөх хугацааг сунгагдсан гэж үзнэ.
- 3.11 Захиалагч нь гэрээний үүргийг зохих ёсоор гүйцэтгэсэн тухай баримтын хуулбар хувь болон бусад холбогдох баримтыг төлбөрийн хүсэлт, нэхэмжлэхэд хавсаргахыг шаардаж болно.
- 3.12 Захиалагч урьдчилгаа төлбөр төлөхгүй.
- 3.13 ГЕН-ийн 3.8-д заасны дагуу үнэ тохируулж, гэрээний үнэ өөрчлөгдсөн тохиолдолд гэрээнд нэмэлт, өөрчлөлт орсноос хойш өөрчлөгдсөн үнийг баримтална.
- 3.14 Төлбөрийн нэхэмжлэх нь Монгол Улсын Үндэсний мөнгөн тэмдэгт төгрөгөөр илэрхийлэгдсэн байна.
- 3.15 Захиалагч нь алданги болон бусад төлбөр шаардах эрхтэй бол Нийлүүлэгчид төлөх төлбөрөөс суутгана.

ДӨРӨВ. ЭРСДЭЛ БА ХАРИУЦЛАГА

- Захиалагчийн хүлээх эрсдэл 4.1. Захиалагч дараах эрсдэлийг хариуцна:
- 4.1.1. Барааг захиалагчид шилжүүлснээс хойш бараа нь ГЕН-ийн 1.1.14-д заасан болон бусад байдлаар гэмтсэн, устсан;
- 4.1.2. Нийлүүлэгч Барааг гэрээнд заасан хугацаанд хүлээлгэн өгөх тодорхой үйлдэл хийсэн боловч Захиалагч хүндэтгэн үзэх шалтгаангүйгээр хүлээн аваагүй (доголдолтой бараанд хамаарахгүй) байх хугацаанд ГЕН-ийн 1.1.14-д заасан болон бусад байдлаар Бараа гэмтсэн, устсан.
- Даатгал 4.2. Нийлүүлэгч нь барааг үйлдвэрлэх, тээвэрлэх, хадгалах, хүлээлгэн өгөх үед гарч болох эрсдэлээс хамгаалж ГТН-д заасны дагуу даатгуулж, даатгалын

- гэрээ, гэрчилгээний хуулбар хувийг Захиалагчид ирүүлнэ. Даатгалын хураамжийг Нийлүүлэгч хариуцна.
- Доголдол
- 4.3. Захиалагч бараа, дагалдах үйлчилгээг шалгаж, илэрсэн зөрчил, доголдлын талаар Нийлүүлэгчид мэдэгдэнэ.
- 4.4. Захиалагч зөрчил, доголдлыг илрүүлэх зорилгоор барааны далд хэсгийг нээх, шалгалт, туршилт хийх эрхтэй.
- 4.5. Захиалагч ГТН-д заасан баталгаат хугацаа эсхүл гомдлын шаардлага гаргах хугацаа дуусахаас өмнө зөрчил, доголдол арилгах тухай мэдэгдлийг нийлүүлэгчид өгнө.
- 4.6. Доголдол арилгах мэдэгдэл өгсөн тухай бүр Нийлүүлэгч уг зөрчил, доголдлыг мэдэгдэлд заасан хугацаанд өөрийн зардлаар арилгана.
- 4.7. Нийлүүлэгч зөрчил, доголдлыг мэдэгдэлд заасан хугацаанд арилгаагүй бол Захиалагч өөрийн зардлаар арилгана.
- 4.8. Захиалагчийн гаргасан зардлыг Нийлүүлэгч Захиалагчид үл маргах журмаар төлнө.
- 4.9. Захиалагч нь ГЕН-ийн 4.7-д заасан зардлыг Чанарын баталгаанаас суутгаж болох бөгөөд Чанарын баталгаа хүрэлцээгүй тохиолдолд илүү гарсан зардлыг Нийлүүлэгч нь Захиалагчид үл маргах журмаар төлнө.
- Чанарын баталгаа
- 4.10. Бараа, дагалдах үйлчилгээний баталгаат хугацааг ГТН-д заана.
- 4.11. ГТН-д заасан бол чанарын баталгааг хангуулах зорилгоор баталгаат эсхүл гомдлын шаардлага гаргах хугацаанд Чанарын баталгаа гаргуулж болно.
- 4.12. Нийлүүлэгч Чанарын баталгааг хуулийн 43.7-д заасны дагуу баталгаажуулж болно.
- 4.13. ГЕН-ийн 4.12-д заасны дагуу баталгаажуулсан тохиолдолд Захиалагч барьцаалсан мөнгийг баталгаанд заасан дүнтэй тэнцэх хэмжээгээр олгоно.
- 4.14. Баталгаат эсхүл гомдлын шаардлага гаргах хугацаанд Бараанд аливаа доголдол илрээгүй бол Чанарын баталгааг чөлөөлнө.
- 4.15. ГЕН-ийн 4.7-д зааснаар Захиалагч доголдлыг арилгасан бол доголдол арилгахтай холбоотой гарсан зардал, хохирлыг суутгаж, баталгаат эсхүл гомдлын шаардлага гаргах хугацаа дуусмагц үлдсэн мөнгийг Нийлүүлэгчид олгоно.
- 4.16. ГЕН-ийн 4.7-д заасны дагуу доголдлыг арилгасан тохиолдолд баталгаат эсхүл гомдлын шаардлага гаргах хугацаа хэвийн үргэлжилнэ.
- Алданги
- 4.17. Нийлүүлэгч нь барааг хуваарийн дагуу буюу гэрээнд заасан хугацаанд нийлүүлээгүй тохиолдолд хугацаа

- хэтэрсэн хоног тутамд гүйцэтгээгүй үүргийн үнийн дүнгээр ГТН-д заасан хувь хэмжээгээр алдангийг Захиалагчид төлнө.
- 4.18. Захиалагч нь төлбөр төлөх үүргээ хугацаандаа гүйцэтгээгүй тохиолдолд хугацаа хэтрүүлсэн хоног тутамд гүйцэтгээгүй үүргийн үнийн дүнгийн ГТН-д заасан хувь хэмжээгээр алдангийг Нийлүүлэгчид төлнө.
- Оюуны өмчийн эрх зөрчих 4.19. Барааг өмчлөх, эзэмших, ашиглах явцад гуравдагч этгээдийн оюуны өмчийн эрх зөрчигдсөн нь эрх бүхий байгууллагын шийдвэрээр тогтоогдсон бол буруутай тал нь хариуцлагыг хүлээж, холбогдон гарах зардал, хохирлыг арилгана.
- Гэнэтийн буюу давагдашгүй хүчний шинжтэй онцгой нөхцөл байдал 4.20. Барааг гэрээнд заасан хугацаанд нийлүүлэх боломжгүйд хүргэсэн гэнэтийн буюу давагдашгүй хүчний шинжтэй онцгой нөхцөл байдал бий болсон тохиолдолд Нийлүүлэгч нь энэ тухай нэн даруй Захиалагчийн төлөөлөгчид бичгээр мэдэгдэнэ. Бичгээр мэдэгдэх нь хугацаа шаардахаар бол ГЕН-ийн 6.10-д заасан хэлбэрээр урьдчилан мэдэгдэж болно.
- 4.21. Нийлүүлэгч нь Захиалагчаас зааварчилгаа өгөх хүртэл гэрээг хэрэгжүүлэх боломжит бүх арга замыг хайна.
- 4.22. Захиалагч ердийн боломжит хугацаанд зааварчилгаа өгөх бөгөөд талууд харилцан зөвшилцөж гэрээг хэрэгжүүлэх боломжит бүх арга хэмжээг авна.
- 4.23. Гэрээг хэрэгжүүлэх Захиалагчийн зааварчилгаа, Нийлүүлэгчийн авсан арга хэмжээ үр дүнд хүрээгүй тохиолдолд Нийлүүлэгч ГЕН-ийн 2.7-д заасан хүсэлт гаргаж болно.
- Үүрэг гүйцэтгүүлэх нэмэлт хугацаа 4.24. Гэрээний нэг тал нь үүргийн зөрчил гаргасан тохиолдолд нөгөө талд үүргийн зөрчлийг арилгах нэмэлт хугацаа тогтоож, мэдэгдэл хүргүүлнэ. Нэмэлт хугацаа нь үүргийг гүйцэтгэх ердийн боломжит хугацаа байна.
- 4.25. Иргэний хуулийн 226 дугаар зүйлд заасан үндэслэл бий болсон тохиолдолд эсхүл Нийлүүлэгч ГЕН-ийн 2.13-т заасныг зөрчсөн бол нэмэлт хугацаа тогтоохгүй байж болно.

ТАВ. ГЭРЭЭ ДУУСГАВАР БОЛОХ

- Гэрээнээс татгалзах, гэрээг цуцлах үндэслэл 5.1. Захиалагч дараах үндэслэлийн аль нэг нь хангагдсан тохиолдолд гэрээнээс татгалзах эсхүл гэрээг цуцлах эрхтэй:
- 5.1.1. Нийлүүлэгч гэрээнд заасан хугацаанд үүргээ гүйцэтгээгүй эсхүл зохих ёсоор гүйцэтгээгүйн улмаас Захиалагч үүрэг гүйцэтгэх нэмэлт хугацаа тогтоосон боловч нэмэлт хугацаанд гүйцэтгээгүй;

- 5.1.2. Бараа нийлүүлэх хугацаанд Нийлүүлэгчийн үйл ажиллагаа эрхлэх тусгай зөвшөөрлийн хугацаа дуусаж сунгагдаагүй, түдгэлзүүлсэн, хүчингүй болсон;
 - 5.1.3. Нийлүүлэгч ГЕН-ийн 6.5-д заасан үүргээ зөрчсөн нь тогтоогдсон.
 - 5.1.4. Нийлүүлэгч өөрийн тендерийн давуу эрх тооцуулсан нөхцөлийн дагуу гэрээний үүргийг биелүүлээгүй.
 - 5.2. Нийлүүлэгч тендерт оролцох буюу бараа нийлүүлэх явцдаа авлига өгсөн, залилах гэмт хэрэг үйлдсэн нь шүүх болон эрх бүхий байгууллагын шийдвэрээр тогтоогдсон.
 - 5.3. Захиалагч нь төлбөр хийх хугацаа хэтэрсэн тухай мэдэгдлийг хүлээн авснаас хойш тогтоосон хугацаанд төлбөрийг төлөөгүй тохиолдолд Нийлүүлэгч гэрээг цуцалж болно.
 - 5.4. Нийлүүлэгч ямар ч тохиолдолд гэрээнээс татгалзах эрхийг хэрэгжүүлэхгүй.
 - 5.5. Гэрээнээс татгалзах, гэрээг цуцлах мэдэгдэлд гэрээнээс татгалзах, гэрээг цуцлах болсон үндэслэл, цаашид гэрээг дуусгавар болсонтой холбоотой авах арга хэмжээний тухай тусгасан байна.
- Гэрээнээс татгалзах, гэрээг цуцлах мэдэгдэл

ЗУРГАА. БУСАД ЗҮЙЛ

- 6.1. Талууд өөрийн төлөөлөгчийг томилж, томилсон төлөөлөгчийн мэдээллийг гэрээ баталгаажуулах маягтад заана.
 - 6.2. Төлөөлөгчийн мэдээлэлд түүний эцэг (эх)-ийн нэр, өөрийн нэр, албан тушаал, холбоо барих утас (ажлын болон хувийн), цахим шуудангийн хаяг тэмдэглэгдсэн байна.
 - 6.3. Гэрээ хэрэгжүүлэх явцад төлөөлөгч солигдсон бол Төлөөлөгч солигдсон тухай болон түүний мэдээллийг агуулсан мэдэгдлийг нөгөө талд бичгээр хүргүүлнэ.
 - 6.4. Төлөөлөгч нь төлөөлүүлэгчээс бичгээр олгосон зөвшөөрөлгүйгээр эрх, үүргээ аливаа хэлбэрээр бусдад шилжүүлэхийг хориглоно.
 - 6.5. Туслан гүйцэтгэгчээр гүйцэтгүүлж байгаа тохиолдолд Нийлүүлэгчийн ирүүлсэн тендерт зааснаас илүү хувийг туслан гүйцэтгэгчээр гүйцэтгүүлэхгүй байх үүрэгтэй.
 - 6.6. Туслан гүйцэтгэгчийн аливаа зөрчлийг (хугацаа хэтрүүлэх, ажлын доголдол гэх мэт) Нийлүүлэгч хариуцах бөгөөд Туслан гүйцэтгэгч өөрчлөгдсөн тохиолдолд ГЕН-ийн 2.3-д заасан журмыг баримтална.
 - 6.7. Талууд гэрээг хэрэгжүүлэх явцад олж авсан хуулиар тогтоосон болон байгууллагаас нууц гэж нууцалж хамгаалалтад авсан аливаа мэдээллийг нөгөө тал
- Төлөөлөгч
- Туслан гүйцэтгэгч
- Нууцлал

- зөвшөөрсөн эсхүл эрх бүхий байгууллага шаардсанаас бусад тохиолдолд гуравдагч этгээдэд задруулахгүй, дамжуулахгүй, нийтэд ил болгохгүй.
- 6.8. Талуудын хувьд нууц мэдээллийг нөгөө талдаа ил болгож байгаа тохиолдолд нууц гэсэн тэмдэглэл хийж, нууцыг задруулахгүй байх мэдэгдлийг хамт өгнө.
- Мэдэгдэл 6.9. Гэрээний үүргийн гүйцэтгэлтэй холбоотой бүх мэдэгдэл (зөвшөөрөл, татгалзал, баталгаа, баталгаажуулалт, нэхэмжлэх, гэрчилгээ, шийдвэр, хүсэлт, захидал үүгээр хязгаарлагдахгүй) нь бичгээр үйлдэгдэнэ.
- 6.10. Гэнэтийн буюу давагдашгүй хүчний шинжтэй онцгой нөхцөл байдал үүссэн тухай мэдэгдлийг ГЕН-ийн 6.9 -д зааснаас өөр хэлбэрээр мэдэгдэж болох бөгөөд мэдэгдлийг баталгаажуулж бичгээр хүргүүлнэ.
- 6.11. Мэдэгдлийг биечлэн хүргүүлэх эсхүл баталгаат шуудангаар гэрээ баталгаажуулах маягтад заасан Төлөөлөгчийн хаягаар илгээнэ.
- 6.12. Дараах тохиолдолд мэдэгдлийг хүлээн авсанд тооцно:
- 6.12.1. баталгаат шуудангаар илгээсэн тохиолдолд шууданд хийсэн өдрөөр, төлбөр төлсөн баримтыг үндэслэн;
- 6.12.2. биечлэн хүргүүлсэн мэдэгдлийг нөгөө талын төлөөлөх эрх бүхий этгээд хүлээн авсан огноогоор, тэмдэглэлийг үндэслэн.
- 6.13. Аль нэг тал нь ажлын газрын хаяг, утас, шуудангийн хаягаа сольсон тохиолдолд нөгөө талдаа нэн даруй бичгээр мэдэгдэнэ.
- 6.14. ГЕН-ийн 6.13-д заасан үүргээ биелүүлээгүйгээс үүсэх үр дагаврыг мэдэгдээгүй тал хариуцна.
- Гэрээнд нэмэлт, өөрчлөлт оруулах 6.15. Дараах тохиолдолд гэрээнд нэмэлт, өөрчлөлт оруулна:
- 6.15.1. ГЕН-ийн 2.8-т заасны дагуу хугацаа сунгагдсан;
- 6.15.2. үнийн тохируулга хийсэн.
- 6.16. Гэрээний нэмэлт, өөрчлөлтөд талуудын эрх бүхий төлөөлөгч гарын үсэг зурж, тамга, тэмдэг дарснаар хүчин төгөлдөр болно.
- 6.17. ГЕН-ийн 6.15-д зааснаас бусад тохиолдолд гэрээнд нэмэлт, өөрчлөлт оруулахгүй.
- Маргаан шийдвэрлэх 6.18. Гэрээг биелүүлэхтэй холбогдон гарсан аливаа санал зөрөлдөөн, маргааныг талууд зөвшилцөх замаар шийдвэрлэнэ.
- 6.19. Талууд зөвшилцөн, шийдвэрлэж эс чадвал Монгол улсын шүүхээр шийдвэрлүүлнэ.

ГЭРЭЭНИЙ ТУСГАЙ НӨХЦӨЛ

ГЕН 2.5.	<p>Бараа нийлүүлэх газар: “Дулааны Гуравдугаар Цахилгаан Станц” ТӨХК Нийлүүлэгч тал агуулахад буулгаж Захиалагчийн бараа материалын өрөх, ангилах журмын дагуу хүлээлгэн өгнө.</p>
ГЕН 2.6.	<p>Бараа нийлүүлэх сүүлийн хугацаа: Гэрээ байгуулсан өдрөөс хойш 45 хоног Барааг үе шаттай нийлүүлэх бол үе шатны хугацаа: Нийлүүлэлтийн хугацаанд багтаан нийлүүлэх</p>
ГЕН 2.10.	<p>Бараа хүлээлгэн өгөх нөхцөл: DDP, “Дулааны Гуравдугаар Цахилгаан Станц” ТӨХК Бараанд холбогдох баримт бичиг: Чанарын шаардлагад нийцсэн эсэхийг нотлох баримт, гарал үүслийн гэрчилгээ г.м <i>Барааг Захиалагчийн шалган нэвтрүүлэх байрны гадаа ирэх үед тус компанийн холбогдох ИТА нар техникийн тодорхойлолтод тусгагдсан стандарт, тип, марк, хадгалалт, тээвэрлэлтийн шаардлагыг хангаж буйг нягтлан, барааны дагалдах бичиг баримтын хамт хүлээн авч акт үйлдэнэ.</i></p>
ГЕН 2.14.	<p>Баглаа, боодол: Үйлдвэрлэгчийн хайрцаг сав, баглаа боодолтой байх <i>Баглаа, боодлын шаардлага: Үйлдвэрлэгчийн хайрцаг сав, баглаа боодолтой байх ба тээвэрлэлтийн үеийн нөхцөл шаардлагыг хангасан байх</i></p>
ГЕН 2.17.	<p>Худалдааны нөхцөл: Incoterms 2020, Delivery Duty Paid (DDP) “Дулааны Гуравдугаар Цахилгаан Станц” ТӨХК-ийн агуулах</p>
ГЕН 3.8.	<p>Үнийн тохируулга хийх аргачлал: Тохируулахгүй тогтмол байна</p>
ГЕН 3.9.	<p>Төлбөр төлөх хугацаа: Барааг нийлүүлж, гэрээ дүгнэнсэн өдрөөс хойш 45 хоногийн дотор</p>
ГЕН 4.2.	<p>Даатгал: Шаардлагатай тохиолдолд нийлүүлэгч хариуцна.</p>
ГЕН 4.10.	<p>Баталгаат хугацаа: 12 сар (Барааг ашиглаж эхэлснээс хойш доголдол илэрсэн тохиолдолд нийлүүлэгч өөрийн хөрөнгөөр сольж, засварлана)</p>
ГЕН 4.11	<p>Чанарын баталгаа: Тийм (албан бичгээр гаргаж ирүүлэх)</p>
ГЕН 4.17.	<p>Нийлүүлэгчийн төлөх алданги: Алданги тооцох эсэх: “Тийм” Алдангийн хувь: Хоног тутамд гүйцэтгээгүй үүргийн үнийн дүнгийн 0.1 хувь байх ба энэ нь гэрээний үнийн дүнгийн 10 хувиас хэтрэхгүй.</p>
ГЕН 4.18.	<p>Захиалагчийн төлөх алданги: Алданги тооцох эсэх: “Тийм” Алдангийн хувь: Хоног тутамд гүйцэтгээгүй үүргийн үнийн дүнгийн 0.1 хувь байх ба энэ нь гэрээний үнийн дүнгийн 10 хувиас хэтрэхгүй.</p>

ГЭРЭЭ БАТАЛГААЖУУЛАХ МАЯГТ

[Тендер шалгаруулалтын нэрийг бичих] гэрээ,
Дугаар № **[Тендер шалгаруулалтын дугаарыг бичих]**

..... хот/аймаг

Нэг талаас **[Захиалагчийн нэрийг бичих]** (цаашид “захиалагч” гэх), нөгөө талаас **[Нийлүүлэгчийн нэрийг бичих]** (цаашид “нийлүүлэгч” гэх) нь Нийлүүлэгчийн ирүүлсэн тендерийг хүлээн зөвшөөрч энэхүү гэрээг дараах нөхцөлөөр байгуулав.

Энэхүү гэрээ нь Захиалагч болон Нийлүүлэгчийн хооронд бараа нийлүүлэх, дагалдах үйлчилгээ үзүүлэх (цаашид хамтад нь “Бараа” гэх) болон үнэ төлөхтэй холбогдон үүсэх харилцааг зохицуулна.

1. Энэ гэрээний дагуу нийлүүлэх Барааны үнэ нь **[гэрээ байгуулах эрх олгох мэдэгдэлд заасан үнийн дүнг тоогоор болон үсгээр бичих]** төгрөг (цаашид “гэрээний үнэ” гэх) байна. Гэрээний үнэ нь санхүүжилтийн дээд хэмжээ байна.
2. Гэрээний үнийг Нийлүүлэгч **[Нийлүүлэгчийн нэрийг бичих]**-ийн харилцах **[Банкны нэрийг бичих]** банкны **[дансны дугаар бичих]** дугаар дансанд шилжүүлнэ.
3. Доор дурдсан баримт бичиг нь цаашид гэрээний хэсэг болно. (цаашид “гэрээний баримт бичиг” гэх). Үүнд:
 - 3.1. Гэрээ байгуулах эрх олгох тухай мэдэгдэл;
 - 3.2. Нийлүүлэгч тендер илгээсэн маягт;
 - 3.3. Гэрээний тусгай нөхцөл;
 - 3.4. Гэрээний ерөнхий нөхцөл;
 - 3.5. Гүйцэтгэлийн баталгаа;
 - 3.6. Техникийн тодорхойлолт;
 - 3.7. Бараа нийлүүлэлтийн хуваарь.
4. Гэрээний хэрэгжилттэй холбоотой асуудлаар талуудыг дараах эрх бүхий этгээдүүд төлөөлнө. Үүнд:
 - 4.1. Захиалагчийн төлөөлөгчийн мэдээлэл
Эцэг/эх-ийн нэр:
Нэр:
Албан тушаал:
Ажлын утас:
Гар утас:
Цахим шуудан:
 - 4.2. Нийлүүлэгчийн төлөөлөгчийн мэдээлэл
Эцэг/эх-ийн нэр:
Нэр:
Албан тушаал:
Ажлын утас:
Гар утас:
Цахим шуудан:

ЗАХИАЛАГЧИЙГ ТӨЛӨӨЛЖ:

[Албан тушаал, нэр]

[Гарын үсэг] _____

НИЙЛҮҮЛЭГЧИЙГ ТӨЛӨӨЛЖ:

[Албан тушаал, нэр]

[Гарын үсэг] _____

ТЕНДЕР ШАЛГАРУУЛАЛТЫН ЗАРЛАЛ

Огноо: **2024.02.23**

Тендер шалгаруулалтын төрөл: **Бараа**

Тендер шалгаруулалтын нэр: **ТГ 3,4 щит нэгдсэн удирдлагын шитний материал” (багц1,2)**

Тендер шалгаруулалтын дугаар: **ДЦСЗ/20240102055**

Нийт төсөвт өртөг: **332,219,900 (Гурван гучин хоёр сая хоёр зуун арван есөн мянга есөн зуун) төгрөг**

Тендер шалгаруулалтын арга: **Нээлттэй**

1. **“Дулааны Гуравдугаар Цахилгаан Станц” ТӨХК** нь тендер шалгаруулалтын баримт бичигт заасан шаардлага, шалгуур үзүүлэлт хангасан аж ахуй эрхлэгчийг тендер ирүүлэхийг урьж байна.
2. Тендер шалгаруулалт нь дараах багцуудаас бүрдэнэ: **“Туйм”**
Багц № 1: “ТГ 3,4 щит нэгдсэн удирдлагын шитний материал” 1-р багц
Багц № 2: : “ТГ 3,4 щит нэгдсэн удирдлагын шитний материал”2-р багц
Тендерийг **2024 оны 03-р сарын 19-ны өдрийн 09.00 цагаас** өмнө тендер шалгаруулалтын баримт бичигт зааснаар илгээх ба тендерийг **2024 оны 03-р сарын 19-ны өдрийн 09 цаг 10 минутад** нээнэ.
3. Тендерийн хувилбарт саналыг зөвшөөрөх эсэх: **“Зөвшөөрөхгүй”**
4. Гадаадын этгээд тендер ирүүлэх эрхтэй эсэх: **“Эрхгүй”**
5. Тендер нь түүнийг нээснээс хойш ажлын 30 ба түүнээс дээш өдрийн хугацаанд хүчинтэй байхаар тендерт заана.
6. Тендерийн баталгаа шаардах эсэх: **“Туйм”**
Тендер шалгаруулалтын баримт бичгийн заасан үнийн бүхий тендерийн баталгааг холбогдох журмын дагуу цахим системээр ирүүлснээр тендер нээх болохыг анхаарна уу.
7. Тендер шалгаруулалтыг урьдчилан зохион байгуулж байгаа эсэх: **“Үгүй”**
8. Тендер шалгаруулалтыг хоёр үе шаттай зохион байгуулж байгаа эсэх: **“Үгүй”**
9. Оролцогч цахим системийн үйлчилгээний хураамж төлснөөр тендер илгээх эрхтэй байна.

**Улаанбаатар хот, Хан-Уул дүүрэг, 3-р хороо,
“Дулааны Гуравдугаар Цахилгаан Станц” ТӨХК-ийн байр,
Хангамжийн хэлтэс, Утас: 11-344111, thepower3_ub@gmail.com**