

"ЭРДЭНЭТ ҮЙЛДВЭР" ТӨҮГ



**"БАЯЖУУЛАХ ПРОЦЕССЫН АВТОМАТЖУУЛСАН УДИРДЛАГЫН  
СИСТЕМ II" ХУДАЛДАН АВАХ ТЕНДЕР ШАЛГАРУУЛАЛТЫН БАРИМТ  
БИЧИГ**

Тендер шалгаруулалтын нэр: **БАЯЖУУЛАХ ПРОЦЕССЫН АВТОМАТЖУУЛСАН  
УДИРДЛАГЫН СИСТЕМ II**

Тендер шалгаруулалтын дугаар: **ЭҮТӨҮГ/20240102557**



## ТЕНДЕРТ ОРОЛЦОГЧДОД ӨГӨХ ЗААВАРЧИЛГАА

I БҮЛЭГ. ТЕНДЕР ШАЛГАРУУЛАЛТЫН ЗААВАРЧИЛГАА (ТШЗ)	1
1. Тендерийн цар хүрээ	1
2. Санхүүжилтийн эх үүсвэр болон төсөвт өртөг	1
3. Худалдан авах ажиллагааны хууль тогтоомж	1
4. Сонирхогч этгээд, оролцогч	2
5. Түншлэлийн болон туслан гүйцэтгүүлэх гэрээ	2
6. Нийлүүлэх барааны гарал үүсэл	2
7. Тендер шалгаруулалтын баримт бичиг	3
8. Тендер шалгаруулалтын баримт бичгийг тодруулах	3
9. Тендер ирүүлэхийн өмнөх уулзалт	3
10. Тендер шалгаруулалтын баримт бичгийн болон тендерийн хэл	3
11. Тендерийн иж бүрдэл	4
12. Тендерийн жишиг маягтууд	5
13. Хувилбарт санал	5
14. Ерөнхий шаардлагыг магадлахад шаардлагатай баримт бичиг	5
15. Санал болгож буй бараа тендер шалгаруулалтын баримт бичгийн шаардлагад нийцсэнийг нотлох баримт бичиг	5
16. Чадавхын болон туршлагын шаардлага	7
17. Санхүүгийн чадавхын шаардлагыг хангах нотлох баримт	7
18. Техникийн чадавх болон туршлагын шаардлагыг хангах нотлох баримт	8
19. Тендерийн үнэ ба үнийн хөнгөлөлт	8
20. Тендерийн валют	9
21. Тендер хүчинтэй байх хугацаа	9
22. Тендерийн баталгаа	9
23. Тендер баталгаажуулах, илгээх	9
24. Тендер хүлээн авах эцсийн хугацаа	10
25. Тендерийн талаар тодруулга авах	10
26. Тендерийг шаардлагад нийцсэн эсэхийг хянан үзэх	10
27. Тендерийг үнэлэх	10
28. Арифметик алдааг залруулах	10
29. Оролцогчид давуу эрх олгох	11
30. Үнэлгээнд харгалзах шалгуур үзүүлэлт	11
31. Тендерийн харьцуулах үнийг тодорхойлох	11
32. Тендерийг эрэмбэлэх	11
33. Оролцогчийн чадавхыг дахин магадлах	11
34. Мэдэгдэл хүргүүлэх	11
35. Гүйцэтгэлийн баталгаа	12
36. Гэрээнд гарын үсэг зурж баталгаажуулах	12



# I БҮЛЭГ. ТЕНДЕР ШАЛГАРУУЛАЛТЫН ЗААВАРЧИЛГАА (ТШЗ)

## А. ЕРӨНХИЙ ЗҮЙЛ

1. **Тендерийн цар хүрээ**
  - 1.1. Төрийн болон орон нутгийн өмчийн хөрөнгөөр бараа, ажил, үйлчилгээ худалдан авах тухай хууль (цаашид “Хууль” гэх)-ийн дагуу өгөгдлийн хүснэгтэд заасан захиалагч III бүлэгт тодорхойлсон бараа, түүний дагалдах үйлчилгээ (цаашид “бараа” гэх) худалдан авахаар тендер шалгаруулалтыг зохион байгуулна. Тендер шалгаруулалтын нэр болон дугаарыг өгөгдлийн хүснэгтэд заана.
  - 1.2. Тендер шалгаруулалт багцтай бол энэ тухай мэдээллийг өгөгдлийн хүснэгтэд заана.
  - 1.3. Барааг бүхэлд нь, эсхүл түүний тодорхой багцын барааг хуулийн 8.1-д зааснаар дотоодын үйлдвэрлэлээр хангах боломжтой бол энэ тухай захиалагч өгөгдлийн хүснэгтэд заана. Ийнхүү заасан бол тендер шалгаруулалт, эсхүл түүний багцад зөвхөн Монгол Улсын гарал үүсэлтэй бараа нийлүүлнэ.
  - 1.4. Хуулийн 32.5-д зааснаар тендер шалгаруулалтыг урьдчилан зохион байгуулж байгаа үед энэ тухай өгөгдлийн хүснэгт болон зарлалд заана.
2. **Санхүүжилтийн үүсвэр болон төсөвт өртөг**
  - 2.1. Тендер шалгаруулалтын нийт болон багц тус бүрийн санхүүжилтийн эх үүсвэр, батлагдсан төсөвт өртгийг өгөгдлийн хүснэгтэд тусгана.
3. **Худалдан авах ажиллагааны хууль тогтоомж**
  - 3.1. Энэ худалдан авах ажиллагаанд хуулийн 2.1-д заасан төрийн болон орон нутгийн өмчийн хөрөнгөөр бараа, ажил, үйлчилгээ худалдан авах тухай хууль тогтоомжийг дагаж мөрдөнө.
4. **Худалдан авах ажиллагааны цахим систем**
  - 4.1. Тендер шалгаруулалтыг Сангийн сайдын баталсан “Цахим системээр худалдан авах ажиллагаа зохион байгуулах, түүний тасралтгүй, аюулгүй ажиллагааг хангах журам”-ын дагуу худалдан авах ажиллагааны цахим систем ([www.tender.gov.mn](http://www.tender.gov.mn)) /цаашид “цахим систем” гэх/-ээр зохион байгуулна.
5. **Авлига, ашиг сонирхлын зөрчлөөс ангид байх**
  - 5.1. Захиалагч, сонирхогч этгээд, оролцогч болон хуулийн 52.1-д заасан ажилтан, албан тушаалтан Авлигын эсрэг хууль, Нийтийн албанд нийтийн болон хувийн ашиг сонирхлыг зохицуулах, ашиг сонирхлын зөрчлөөс урьдчилан сэргийлэх тухай хууль, Өрсөлдөөний тухай хууль, Эрүүгийн хууль болон Зөрчлийн тухай хуулиар хориглосон үйлдэл, эс үйлдлийн талаар холбогдох албан тушаалтан, хууль хяналтын байгууллагад хууль тогтоомжийн дагуу мэдэгдэнэ.
  - 5.2. Нийтийн албанд нийтийн болон хувийн ашиг сонирхлыг зохицуулах, ашиг сонирхлын зөрчлөөс урьдчилан сэргийлэх тухай хуулийн 20, 201, 21 дүгээр зүйлд заасан хориглолт, хязгаарлалтад хамаарах этгээд тендер шалгаруулалтад оролцох эрхгүй байна.
6. **Сонирхогч этгээд, оролцогч**
  - 6.1. Оролцогч хуулийн 6 дугаар зүйлд нийцүүлэн тендер ирүүлнэ.
  - 6.2. Оролцогчтой холбоотойгоор хуулийн 7.1-д заасан нөхцөл үүсээгүй буюу ерөнхий шаардлагыг хангасан байна.
  - 6.3. Монгол Улсын олон улсын гэрээнд үл нийцэх, худалдааны хоригт хамаарах этгээд тендер ирүүлэх эрхгүй.



- 6.4. Тендер шалгаруулалтад оролцох сонирхлоо илэрхийлэх аж ахуй эрхлэгч нь хуулийн 22.10-т заасан үйлчилгээний хураамж төлсөн байна.
- 6.5. ТШЗ-ны 6.4-т заасан үйлчилгээний хураамжийг аливаа үндэслэлээр буцаан олгохгүй.
- 7. Түншлэлийн болон туслан гүйцэтгүүлэх гэрээ**
- 7.1. Тендерт ирүүлэх түншлэлийн гэрээ, туслан гүйцэтгүүлэх гэрээ нь хуулийн 6 дугаар зүйлд заасан шаардлагыг хангасан байна.
- 7.2. Туслан гүйцэтгүүлэх гэрээ хуулийн 6.4-т заасныг зөрчсөн бол захиалагч тухайн туслан гүйцэтгүүлэх гэрээ, туслан гүйцэтгэгчид холбогдох баримт бичгийг тендер хянан үзэхэд харгалзан үзэхгүй.
- 7.3. Түншлэлийн болон туслан гүйцэтгэгчийн хувиар оролцохыг зөвшөөрсөн болохыг түншлэлийн гишүүн болон туслан гүйцэтгэгч цахим системээр баталгаажуулсан байна.
- 7.4. ТШЗ-ны 7.3-т заасан нь гадаадын этгээд түншлэлийн гишүүн, эсхүл туслан гүйцэтгэгчээр ороход хамаарахгүй.
- 7.5. Түншлэлийн гишүүн, туслан гүйцэтгэгч тендер шалгаруулалтад оролцох эрхээ хязгаарлуулсан этгээдийн жагсаалтад бүртгэгдсэн хугацаа дуусгавар болоогүй бол шаардлагад нийцэхгүй гэж үзнэ.
- 8. Нийлүүлэх барааны гарал үүсэл**
- 8.1. ТШЗ-ны 1.3-т өөрөөр заагаагүй бол гэрээгээр нийлүүлэх бараа нь аль ч улсын гарал үүсэлтэй байж болно.

## **Б. АГУУЛГА**

- 9. Тендер шалгаруулалтын баримт бичиг**
- 9.1. Тендер шалгаруулалтын баримт бичиг нь доор дурдсан бүлэг болон түүнд оруулсан нэмэлт, өөрчлөлтөөс бүрдэнэ:
- I Бүлэг. Тендер шалгаруулалтын зааварчилгаа;
- II Бүлэг. Өгөгдлийн хүснэгт;
- III Бүлэг. Техникийн тодорхойлолт, тавигдах шаардлага;
- IV Бүлэг. Тендерийн үнэлгээний шалгуур үзүүлэлт;
- V Бүлэг. Тендерийн жишиг маягт;
- VI Бүлэг. Гэрээний нөхцөл.
- 9.2. Захиалагч тендер шалгаруулалтын үр дүнд нийлүүлэгчтэй гэрээ байгуулахад тендер шалгаруулалтын баримт бичгийн VI бүлэг дэх гэрээний нөхцөлийг баримтална.
- 9.3. Сонирхогч этгээд ТШЗ, өгөгдлийн хүснэгтэд заасан шаардлага, шалгуур үзүүлэлт, гэрээний нөхцөл, тендерийн жишиг маягт, техникийн тодорхойлолт болон тэдгээрт иш татсан хууль, журам, зааврыг судалж, түүнд өөрчлөлт оруулсан бол өөрчлөлтөд нийцүүлэн тендер бэлтгэнэ.



- 10. Тендер шалгаруулалтын баримт бичгийг тодруулах**
- 10.1. Сонирхогч этгээд тендер шалгаруулалтын баримт бичигт заасан асуудлаар тодруулга авах шаардлагатай бол энэ тухай хүсэлтийг хуулийн 19 дүгээр зүйлд зааснаар захиалагчид гаргах бол Өгөгдлийн хүснэгтэд заасан хаягаар хүргүүлнэ.
- 10.2. ТШЗ 10.1-д заасан хүсэлтэд ТШЗ-ны 6.4-т заасан сонирхогч этгээд болохыг нотлох баримтыг хавсаргана.
- 10.3. Тодруулгын дагуу тендер шалгаруулалтын баримт бичигт нэмэлт, өөрчлөлт оруулах шаардлагатай гэж үзвэл захиалагч хуулийн 20.6-д заасны дагуу шийдвэрлэнэ.
- 11. Тендер ирүүлэхийн өмнөх уулзалт**
- 11.1. Хуулийн 19.4-т зааснаар уулзалт зохион байгуулах, эсхүл ажлын талбайтай танилцуулах бол өгөгдлийн хүснэгтэд заана. Захиалагч уулзалтад ТШЗ-ны 6.6-д заасан сонирхогч этгээд, түүний төлөөллийг оролцуулна.
- 11.2. ТШЗ-ны 11.1-д заасан уулзалтад оролцоогүй нь аж ахуй эрхлэгчийн тендер шалгаруулалтад оролцох эрхийг хязгаарлах үндэслэл болохгүй.

## **В. ТЕНДЕР БЭЛТГЭХ**

- 12. Тендер шалгаруулалтын баримт бичгийн болон тендерийн хэл**
- 12.1. Тендер шалгаруулалтын зарлал, баримт бичиг, урилгыг гадаад хэлээр давхар нийтэлсэн эсэхээс үл хамааран тендер шалгаруулалтын баримт бичиг, тендер шалгаруулалттай холбогдох албан бичиг, захидал, бусад баримт бичиг, оролцогчийн ирүүлэх тендер монгол хэлээр байх ба өөр хэлээр үйлдсэн тендер, түүний доторх баримт бичиг, мэдээллийг орчуулсан орчуулгыг тендерт оролцогч бэлтгэн ирүүлнэ.
- 12.2. Зөвхөн гадаад улс, олон улсын байгууллагын зээл, тусламжийн хөрөнгөөр санхүүжүүлэх бараа худалдан авах тендер шалгаруулалтын хувьд Монгол Улсын олон улсын гэрээг үндэслэн ТШЗ-ны 12.1-д заасан хэлийг өгөгдлийн хүснэгтэд өөрөөр зааж болно.
- 12.3. Тендер шалгаруулалтын баримт бичгийн хэл болон гадаад хэлээрх хувилбар хоорондоо зөрвөл ТШЗ-ны 12.1-д заасан хэлээр бэлтгэсэн тендер шалгаруулалтын баримт бичгийг баримтална.
- 12.4. Захиалагч ТШЗ-ны 12.1-д зааснаас өөр хэлээр үйлдсэн баримт бичгийн орчуулгыг тендер хянан үзэх, үнэлэхэд ашиглах ба оролцогч өөрөө орчуулсан, эсхүл бусад этгээд орчуулсан эсэхээс үл хамааран үнэн зөв, зөрүүгүй болохыг захиалагчийн өмнө хариуцна.
- 13. Тендерийн иж бүрдэл**
- 13.1. Тендер нь хуулийн 21.1-д нийцүүлж бэлтгэсэн бараа нийлүүлэх техникийн болон үнийн санал байна.
- 13.2. Оролцогчийн бэлтгэж ирүүлэх тендер дараах баримт бичиг, мэдээллээс бүрдэнэ:
- 13.2.1. ТШЗ-ны 14 дүгээр зүйлд заасны дагуу бэлтгэсэн маягтууд;
- 13.2.2. оролцогчийн итгэмжлэлгүйгээр төлөөлөх эрх бүхий этгээдээс өөр этгээд тендерийг баталгаажуулсан бол холбогдох хууль тогтоомжид нийцүүлэн олгосон итгэмжлэл /гадаадын этгээдийн хувьд итгэмжлэлгүйгээр төлөөлөх эрхтэй этгээдийг нотлох баримт/;
- 13.2.3. захиалагч зөвшөөрсөн бол ТШЗ-ны 15 дугаар зүйлд заасны дагуу бэлтгэсэн хувилбарт санал;



- 13.2.4. оролцогч ТШЗ-ны 16 дугаар зүйлд заасан ерөнхий шаардлагыг хангасан болохыг нотлох баримт бичиг;
  - 13.2.5. санал болгож буй бараа ТШЗ-ны 17 дугаар зүйлд заасан тендер шалгаруулалтын баримт бичгийн шаардлагад нийцсэнийг нотлох баримт бичиг;
  - 13.2.6. бараа нийлүүлэлтийн хуваарь;
  - 13.2.7. тендерт оролцогчийн чадавх, туршлага ТШЗ-ны 18, ТШЗ 19, ТШЗ 20 дугаар зүйлд заасан шаардлага, шалгуур үзүүлэлтийг хангахыг нотлох баримт бичиг;
  - 13.2.8. ТШЗ-ны 21 дүгээр зүйлд заасан барааны үнийн задаргаа;
  - 13.2.9. ТШЗ-ны 21.9-д заасан тохиолдолд холбогдох тайлбар;
  - 13.2.10. түншлэл бол хуулийн 6.3-т заасан түншлэлийн гэрээ.
- 13.3. Оролцогч өөрийн тендерийн бүх баримт бичиг, мэдээллийн хүчинтэй байдлыг нягтлах үүрэгтэй бөгөөд үнэн зөвийг захиалагчийн өмнө хариуцна.
- 13.4. Оролцогч хуулийн 22.7, 22.10-т заасныг үндэслэн тендерийн баталгаа хүргүүлж, үйлчилгээний хураамж төлснөөр тендер илгээнэ.
- 14. Тендерийн жишиг маягтууд**
- 14.1. Оролцогч нь тендер шалгаруулалтын баримт бичгийн V бүлэг дэх маягтын мэдээллийг хуулийн 21.1.3-т зааснаар цахим системд үүсгэсэн маягтын дагуу илгээнэ.
- 15. Хувилбарт санал**
- 15.1. Өгөгдлийн хүснэгтэд тусгайлан заасан тохиолдолд оролцогч хуулийн 11.10-т заасанд нийцэх хувилбарт саналыг тендерт ирүүлж болно.
- 16. Ерөнхий шаардлагыг магадлахад шаардлагатай баримт бичиг**
- 16.1. Оролцогч хуулийн 7.2-т заасан мэдэгдлийг V бүлгийн Маягт 1-ийн дагуу ирүүлнэ.
- 16.2. Монгол Улсын хуулийн этгээд нь шүүхийн шийдвэр гүйцэтгэлийн ажиллагаа явагдаж байгаа эсэх талаар шүүхийн шийдвэр гүйцэтгэх байгууллагын тодорхойлолтыг ирүүлнэ.
- 16.3. Гадаадын этгээд нь үүсгэн байгуулагдсан, эсхүл оршин суугаа улсын төрийн эрх бүхий байгууллагаас гаргасан дараах баримт бичиг, эсхүл түүнтэй адилтгах баримт бичгийг ирүүлнэ:
- 16.3.1. хуулийн этгээд бол улсын бүртгэлийн гэрчилгээ, түүнийг итгэмжлэлгүйгээр төлөөлөх эрхтэй этгээдийг тодорхойлох баримт бичиг;
  - 16.3.2. гадаадын иргэн, харьяалалгүй хүн бол паспорт, түүнийг орлох баримт бичиг;
  - 16.3.3. тендер шалгаруулалт зарласнаас хойших өдрийн байдлаар тухайн улсын хуулиар татварын хугацаа хэтэрсэн өргүй болохыг нотлох баримт бичиг.
- 16.4. Захиалагч оролцогчийн ерөнхий нөхцөлийг магадлах зорилгоор зөвхөн ТШЗ-ны 14.2, 14.3-т заасан баримт бичгээс бусад баримт бичгийг ирүүлэхийг оролцогчоос шаардахгүй ба шаардлагатай бусад нөхцөлийг оролцогчийн ирүүлсэн мэдэгдэл, хуулийн 15.2-т заасан мэдээлэлд үндэслэн магадална.



- 17. Санал болгож буй бараа тендер шалгаруулалтын баримт бичгийн шаардлагад нийцсэнийг нотлох баримт бичиг**
- 17.1. Нийлүүлэхээр санал болгох барааны гарал үүслийн мэдээллийг V бүлгийн Маягт 2-ын холбогдох хэсэгт бөглөж ирүүлнэ.
- 17.2. Хууль тогтоомжоор барааны гарал үүслийг заавал нотлохоос бусад тохиолдолд импортын барааны гарал үүслийг нотлох баримт бичиг тендерт ирүүлэхийг шаардахгүй.
- 17.3. Оролцогчийн санал болгож буй бараа нь III бүлэгт заасан техникийн тодорхойлолтод нийцсэнийг нотлох баримтыг өгөгдлийн хүснэгтэд зааснаар тендерт ирүүлнэ.
- 17.4. Өгөгдлийн хүснэгтэд заасан бол оролцогч өөрийн санал болгож байгаа бараанд холбогдох загвар, дээжийг тендер нээх эцсийн хугацаанаас өмнө захиалагчид хүргүүлэх ба шалгалт, туршилтыг хийх ажиллагаанд оролцогчийг өгөгдлийн хүснэгтэд зааснаар оролцуулна.
- 17.5. Нотлох баримт нь нийтлэл, зураг, үйлдвэрлэгчийн албан ёсны цахим хуудас хэлбэрээр байж болно. Санал болгох бараа нь техникийн тодорхойлолтод нийцсэнийг харуулах зорилгоор тэдгээрийн техникийн болон гүйцэтгэлийн бодит үзүүлэлтийг техникийн тодорхойлолттой нийцсэн болохыг хянан үзэх боломжтой баримт, хэрэв санал болгох бараа техникийн тодорхойлолтын аль нэг зүйлээс зөрүүтэй, орхигдуулсан бол энэ тухай тайлбарласан тайлбар ирүүлсэн байна.
- 17.6. Барааг нийлүүлснээс хойш өгөгдлийн хүснэгтэд заасан хугацааны туршид тасралтгүй, горимын дагуу ашиглахад шаардагдах өгөгдлийн хүснэгтэд заасан сэлбэг хэрэгсэл, тусгай багаж болон бусад зүйлсийн жагсаалтыг тэдгээрийг авах боломжтой хаяг, үнийн мэдээллийн хамт ирүүлнэ.
- 17.7. Техникийн тодорхойлолтод дурдсан чанар, материал, тоног төхөөрөмжийн загвар, хэмжих нэгж, стандарт, барааны тэмдэг, каталогийн дугаар зэрэг нь тухайн бараанд тавигдах үндсэн шаардлагыг тодорхойлох бөгөөд үүгээр хязгаарлагдахгүй.
- 17.8. Гадаадын этгээдийн хувьд гэрээний дагуу хийгдэх техникийн тодорхойлолтод заасан нийлүүлэлтийн дараах засвар, үйлчилгээг үзүүлэх үүргийг Монгол Улсын нутаг дэвсгэрт өөрөө, эсхүл өөрийн Монгол Улсад байгуулсан буюу байгуулах салбар, төлөөний газар, эсхүл бусад төлөөлөгч гүйцэтгэх тухай баримт;
- 17.9. Монгол Улсын гарал үүсэлтэй бус бараа нийлүүлэхээр санал болгосон оролцогч нь техникийн тодорхойлолтод заасан нийлүүлэлтийн дараах засвар, үйлчилгээг хэрхэн үзүүлэх тухай баримт болон мэдээлэл;
- 17.10. Хуулийн 8.4-т зааснаар давуу эрх тооцуулах барааны Монгол Улсын гарал үүсэлтэй болохыг нотлох баримт бичгийг тендерт ирүүлснээр Сангийн сайдын баталсан Давуу эрх олгох аргачлал, зааврын дагуу тооцно. Барааны үнийн задаргаанд Монгол Улсын гарал үүсэлтэй болохыг заагаагүй, эсхүл гарал үүслийг нотлох баримт ирүүлээгүй тохиолдолд давуу эрх тооцохгүй.



- 17.11.ТШЗ-ны 1.3-т зааснаар нийлүүлэхээр санал болгох бараа Монгол Улсын гарал үүсэлтэй болохыг нотлох баримт бичгийг тендерт ирүүлнэ. Нотлох баримт бичиг ирүүлээгүй тохиолдолд тухайн барааг шаардлага хангаагүй гэж үзнэ.
- 17.12.Тендер шалгаруулалтад оролцох эрхээ хязгаарлуулсан этгээдээс нийлүүлэхээр санал болгосон бол шаардлагад нийцэхгүй гэж үзнэ.
- 18. Чадавхын болон туршлагын шаардлага**
- 18.1. Захиалагч санхүүгийн болон техникийн чадавх, туршлагын талаар хангавал зохих доод шаардлага, шалгуур үзүүлэлтийг өгөгдлийн хүснэгтэд заах ба хуулийн 15 дугаар зүйлд заасныг баримтална.
- 18.2. Бараа нийлүүлэх, дагалдах үйлчилгээ үзүүлэхэд шаардлагатай зөвшөөрөл, эсхүл гэрчилгээ байгаа бол өгөгдлийн хүснэгтэд заана. Тухайн бараа, дагалдах үйлчилгээ үзүүлэхэд шаардлагатай нэг зөвшөөрөл, эсхүл гэрчилгээг захиалагч шаардсан бол түншлэлийн гишүүн тус бүр уг шаардлагыг хангасан байх шаардлагатай. Хэд хэдэн зөвшөөрөл, гэрчилгээ шаардсан бол түншлэлийн гишүүд хамтдаа бүрэн хангасан байна.
- 18.3. Түншлэл нь ТШЗ-ны 18.1-д заасан доод шаардлага, шалгуур үзүүлэлтийг гишүүдийн тооноос үл хамааран хамтдаа бүрэн хангасан байна. Борлуулалтын орлогын хэмжээ, ижил төстэй гэрээний үнийн дүнгийн шалгуур үзүүлэлтийг ТШЗ-ны 18.1-д заасан бол төлөөлөх эрх бүхий гишүүн уг шалгуур үзүүлэлтийн 40 ба түүнээс дээш хувийг, түншлэлийн гишүүн тус бүр 25 ба түүнээс дээш хувийг хангасан байна.
- 18.4. Туслан гүйцэтгэгч нь энэ зүйлд заасан шаардлага, шалгуур үзүүлэлтийн өөрт холбогдох хэсгийг хангаж байгааг нотлох баримт бичгийг тендерт ирүүлнэ.
- 19. Санхүүгийн чадавхын шаардлагыг хангах нотлох баримт**
- 19.1. Санхүүгийн чадавхын шаардлагыг хангах нотлох баримт ирүүлэхийг захиалагч шаардах бол хуулийн 16.2, 16.4-т заасан баримт бичгээс сонгож өгөгдлийн хүснэгтэд заана. Оролцогчийн санхүүгийн чадавхыг хянан үзэхэд үндэслэл болгох санхүүгийн тайлангийн хугацааг өгөгдлийн хүснэгтэд заана.
- 19.2. Оролцогчийн дансны мэдээлэл, түүний үлдэгдлийн талаар харилцагч банкнаас мэдэгдсэнээс бусад банк, санхүүгийн байгууллагын мэдэгдлийг оролцогчийн санхүүгийн чадавхыг хянан үзэхэд харгалзан үзэхгүй. Захиалагч энд зааснаас бусад асуудлаар харилцагч банкны тодорхойлолт ирүүлэхийг шаардахгүй.
- 19.3. Монгол Улсын хуулийн этгээдийн банк, санхүүгийн байгууллагад тендер шалгаруулалт зарласнаас хойших өдрийн байдлаар хугацаа хэтэрсэн зээлийн өртэй эсэх талаар лавлагааг Зээлийн мэдээллийн тухай хуулийн 4.1.5-д заасан этгээдээс цахим системээр авч, тендерт ирүүлэх ба уг асуудлаар банк, санхүүгийн байгууллагаас лавлагаа ирүүлэхийг шаардахгүй.
- 20. Техникийн чадавх болон туршлагын шаардлагыг хангах нотлох баримт**
- 20.1. Техникийн чадавх болон туршлагын шаардлагыг хангах нотлох баримт ирүүлэхийг захиалагч шаардах бол хуулийн 17.2.2, 17.2.3, 17.2.4, 17.2.5-д заасан баримт бичгээс сонгож өгөгдлийн хүснэгтэд заана.
- 21. Тендерийн үнэ ба үнийн хөнгөлөлт**
- 21.1. Оролцогчийн санал болгож буй үнэ, үнийн хөнгөлөлт нь энэ зүйлд заасан шаардлагад нийцсэн байна.





- 21.2. Барааны үнийн задаргаанд багц тус бүрийн барааны нэр төрөл тус бүрээр нэгж болон нийт үнийг тусгаж ирүүлнэ.
- 21.3. Оролцогч үнийн хөнгөлөлт санал болгох бол ТШЗ-ны 14-т заасан тендер илгээх маягтад заана.
- 21.4. ТШЗ 21.3-т зааснаар үнийн хөнгөлөлт тооцсоны дараах үнийг тендерийн үнэ гэж үзнэ.
- 21.5. Хууль болон өгөгдлийн хүснэгтэд өөрөөр заагаагүй бол оролцогчийн санал болгосон үнэ нь гэрээний хэрэгжилтийн явцад тогтмол байх бөгөөд тохируулга хийхгүй. Тохируулга хийх нөхцөлтэй үнэ санал болгосон тендерийг шаардлага хангаагүй гэж үзнэ. Өгөгдлийн хүснэгтэд үнийн тохируулга хийхийг зөвшөөрсөн тендер шалгаруулалтад тогтмол үнэ санал болгосон тендер ирүүлсэн нь тендерээс татгалзах үндэслэл болохгүй ба үнийн тохируулга нь гэрээний хэрэгжилтийн явцад тэгтэй тэнцүү гэж үзнэ.
- 21.6. Бараа нийлүүлэх тендерт Олон улсын худалдааны танхимаас эрхлэн гаргадаг Олон улсын худалдааны нөхцөл /Incoterms/-ийг хэрэглэхдээ өгөгдлийн хүснэгтэд заагаагүй бол хамгийн сүүлийн хувилбарын Delivery Duty Paid /DDP/ нөхцөлийг бараа нийлүүлэлтийн хуваарьт дурдсан газарт хүргүүлэхээр хэрэглэнэ.
- 21.7. Үнийн задаргаанд тусгайлан тусгасан эсэхээс үл хамааран тендерийн үнэд хуулийн 27.13-т заасан зардлыг багтсанд тооцно.
- 21.8. ТШЗ-ны 21.2-т заасан барааны үнийн задаргааны нийт нийлбэр нь арифметик алдаагүй боловч тендер илгээх маягтад үнээс зөрүүтэй бол барааны үнийн задаргааны нийт нийлбэрийг тендер илгээх маягтын үнэ гэж үзнэ.
- 21.9. Хуулийн 21.5-д заасан тохиолдолд тендер шалгаруулалтын оролцогчийн тендерийн үнэ төсөвт өртгийн 80 хувиас доош бол уг үнэ нь бараа, ажил, үйлчилгээний хамрах хүрээ, чанар болон гүйцэтгэлд сөрөг нөлөө үзүүлэхгүй талаар үндэслэл бүхий тайлбарыг тендер ирүүлнэ.
- 22. Тендерийн валют**
- 22.1. Монгол Улсын олон улсын гэрээ болон хууль тогтоомжид өөрөөр заагаагүй бол тендерийн үнийг Төлбөр тооцоог үндэсний мөнгөн тэмдэгтээр гүйцэтгэх тухай хуулийн 4.1, 4.2-т заасны дагуу үндэсний мөнгөн тэмдэгт төгрөгөөр илэрхийлэхээр заана.
- 23. Тендер хүчинтэй байх хугацаа**
- 23.1. Оролцогч хуулийн 21.1.1-д заасны дагуу тендер нээснээс хойш өөрийн тендер хүчинтэй байх хугацааг ажлын 30-аас багагүй өдөр байхаар тендер илгээх маягтад заана.
- 23.2. Оролцогч тендерийн хүчинтэй байх хугацааг сунгасан бол ТШЗ-ны 24-т заасан тендерийн баталгааны хүчинтэй байх хугацаа мөн адил тендерийн баталгааны нөхцөлийн дагуу сунгагдахыг баталгаа гаргагч болон оролцогч хариуцна.
- 23.3. Хуулийн 32.5-д зааснаар тендер шалгаруулалтыг урьдчилан зохион байгуулж буй тохиолдолд оролцогчийн тендерийн хүчинтэй байх хугацаа нь худалдан авах барааны санхүүжилтийн эх үүсвэр батлагдсаны дараа гэрээ байгуулах хүртэл хугацаанд хүчинтэй байхаар заана.
- 24. Тендерийн баталгаа**
- 24.1. Захиалагч хуулийн 14.1-д заасан тохиолдолд төсөвт өртгийн 0.5 хувиар тооцсон “Худалдан авах ажиллагаанд баталгаа гаргах, орлого болгох журам”-д нийцсэн тендерийн баталгаа ирүүлэхийг өгөгдлийн хүснэгтэд заана.



- 24.2. Тендер шалгаруулалтыг багцад хуваасан бол тендерийн баталгааг багц тус бүрээр ТШЗ-ны 24.1-д зааснаар ирүүлнэ.
- 24.3. Түншлэлийн хувьд түүнийг төлөөлөх эрх бүхий гишүүн тендерийн баталгааг ирүүлнэ.

### **Г. ТЕНДЕР ИЛГЭЭХ, НЭЭХ**

- 25. Тендер баталгаажуулах, илгээх**
- 25.1. Тендерийг хуулийн 22.1-д зааснаар баталгаажуулан, тендерийн баталгаа шаардсан тохиолдолд тендерийн баталгааг ТШЗ 24-т зааснаар илгээнэ.
- 25.2. ТШЗ-ны 25.1-д заасны дагуу баталгаажуулсан этгээд оролцогчийг итгэмжлэлгүйгээр төлөөлөх эрх бүхий этгээд бол итгэмжлэл ирүүлэх шаардлагагүй.
- 25.3. Оролцогчийг итгэмжлэлгүйгээр төлөөлөх эрх бүхий этгээд тендерийг тоон гарын үсгээр баталгаажуулсан бол V бүлэгт заасан маягтыг ТШЗ -ны 25.1-д зааснаар тамга, тэмдгээр баталгаажуулсан гэж үзнэ. Энэ тохиолдолд маягтыг баталгаажуулахтай холбоотой итгэмжлэл үйлдэх, хуулийн этгээдийн тамга, тэмдгээр баталгаажуулахыг шаардахгүй.
- 25.4. Оролцогч хуулийн 22.5-д заасан хүний эмзэг мэдээлэлд хамаарах мэдээллийг ил болгохгүйгээр илгээх бол хуулийн 22.6.3-т заасан мэдэгдлийг V бүлгийн Маягт 6-ын дагуу нууцлахгүйгээр ирүүлнэ.
- 25.5. Хуулийн 22.6-д заасан баримт бичиг, мэдээллийг заавал ил болгож илгээх ба ТШЗ-ны 25.4-т заасан нь уг баримт бичгүүдэд хамаарахгүй. Захиалагч тухайн тендер шалгаруулалтад нэмэлтээр ил болгох баримт бичгийг өгөгдлийн хүснэгтэд заах ба уг баримт бичиг хүний эмзэг мэдээлэл хамаарах бол мэдээллийн эзний зөвшөөрлийг авсны үндсэн дээр тендер илгээнэ.
- 26. Тендер хүлээн авах эцсийн хугацаа**
- 26.1. Тендер хүлээн авах эцсийн хугацааг өгөгдлийн хүснэгтэд заана. Огноо, цагийг цахим системийн серверийн цагаар тооцно.
- 26.2. Захиалагч тендерийн нээлтийг цахим системээр өгөгдлийн хүснэгтэд заасан огноо, цагт зохион байгуулна. Тендерийн нээлтэд оролцогч, эсхүл түүний төлөөлөгч байлцах эрхтэй.

### **Д. ЗАХИАЛАГЧ ШИЙДВЭР ГАРГАХ**

- 27. Тендерийн талаар тодруулга авах**
- 27.1. Захиалагч тендерийн талаар тодруулга авах тохиолдолд хуулийн 25 дугаар зүйлд заасан журмыг баримтална.
- 28. Тендерийг шаардлагад нийцсэн эсэхийг хянан үзэх**
- 28.1. Тендерийг хянан үзэхэд хуулийн 26 дугаар зүйлд заасан журам ТШЗ-ны 14 дүгээр зүйлд заасан иж бүрдэл, холбогдох мэдээллийн сангаас илгээсэн мэдээлэл, оролцогч болон түүний тендерийн талаар авсан тайлбар, тодруулга, загвар, дээжид үндэслэн хянан үзнэ.
- 29. Тендерийг үнэлэх**
- 29.1. Захиалагч тендерийг хуулийн 27 дугаар зүйлд заасны дагуу үнэлж, харьцуулна.
- 29.2. Өгөгдлийн хүснэгтэд өөрөөр заагаагүй бол тендер үнэлэх үндсэн шалгуур нь харьцуулах үнэ байна.
- 30. Арифметик алдааг залруулах**
- 30.1. Тендерийн үнийн арифметик алдааг “Тендер үнэлэх, давуу эрх олгох аргачлал, заавар”-т зааснаар залруулна.



- 30.2. ТШЗ-ны 30.1-д заасны дагуу арифметик алдааг залруулсан тухай мэдээллийг оролцогчид хүргүүлнэ.
- 31. Давуу эрх олгох**
- 31.1. Захиалагч нь өгөгдлийн хүснэгтэд заасан мэдээлэл, баримт бичгийг ирүүлсэн дотоодын бараанд хуулийн 8.4-т зааснаар давуу эрх олгож, дотоодын барааны хэсгийн үнийг хууль болон холбогдох аргачлал, зааврын дагуу хийсвэрээр бууруулж тооцно.
- 31.2. ТШЗ-ны 31.1-д заасан нотлох баримт ирүүлээгүй тохиолдолд давуу эрх олгохгүй ба энэ нь тухайн оролцогчийн ирүүлсэн тендерээс татгалзах үндэслэл болохгүй.
- 31.3. Давуу эрх авч гэрээ байгуулсан гүйцэтгэгч гэрээний үүрэг гүйцэтгэхэд давуу эрх тооцуулсан нөхцөлийг биелүүлээгүй нь тендер шалгаруулалтад оролцох эрх хязгаарлах нөхцөл болохыг анхаарах шаардлагатай.
- 32. Үнэлгээнд харгалзах шалгуур үзүүлэлт**
- 32.1. Өгөгдлийн хүснэгтэд заасан бол IV бүлэгт заасан үнэлгээнд харгалзах шалгуур үзүүлэлтийг мөнгөөр илэрхийлж, харьцуулах үнийг хийсвэрээр нэмэгдүүлнэ.
- 33. Тендерийн харьцуулах үнийг тодорхойлох**
- 33.1. Тендерийн харьцуулах үнийг тодорхойлоход “Тендер үнэлэх, давуу эрх олгох аргачлал, заавар”-ыг баримтална.
- 33.2. ТШЗ-ны 15.1-д зөвшөөрсний дагуу хувилбарт санал ирүүлсэн тендер “хамгийн сайн” гэж үнэлэгдсэн бол түүний хувилбарт саналыг үндсэн тендерийн нэгэн адил хянан үзэж, үнэлнэ.
- 33.3. ТШЗ-ны 33.2-т зааснаар тендерийн саналын хувилбарыг хянан үзэх, үнэлэхэд үндсэн тендерийг үнэлсэн журмыг баримтална.
- 34. Тендерийг эрэмбэлэх**
- 34.1. Захиалагч тендерүүдийг эрэмбэлэхэд хуулийн 27.5, 27.6-д заасныг баримтална.
- 35. Оролцогчийн чадавхыг дахин магадлах**
- 35.1. Захиалагч хэд хэдэн багцад хамгийн сайн үнэлэгдсэн тендер ирүүлсэн оролцогчийг тэдгээр багцад заасан гэрээний үүрэг гүйцэтгэх чадавхтай эсэхийг дахин магадална.
- 35.2. ТШЗ-ны 35.1-д заасны дагуу дахин магадлахад зөвхөн ТШЗ-ны 19 дугаар зүйлд заасан санхүүгийн чадавх, ТШЗ-ны 20 дугаар зүйлд заасан техникийн чадавх, туршлагын талаар шаардлага, шалгуур үзүүлэлтийг хангах эсэхийг тендер хянан үзэхэд ашигласан баримт бичиг, мэдээлэлд үндэслэнэ.
- 35.3. ТШЗ-ны 33.2-т заасны дагуу оролцогчийн чадавхыг дахин магадалж, хуулийн 27.10-т зааснаар гэрээ байгуулах эрх олгоно.

## **Е. ШИЙДВЭР ХҮРГҮҮЛЭХ, ГЭРЭЭ БАЙГУУЛАХ**

- 36. Шийдвэр хүргүүлэх**
- 36.1. Захиалагч хуулийн 28 дугаар зүйлд заасан шийдвэр гаргаж, оролцогчдод мэдэгдэнэ.
- 37. Гүйцэтгэлийн баталгаа**
- 37.1. Хуулийн 42.1-д заасан тохиолдолд гэрээ байгуулах эрх авсан оролцогч тухайн төсвийн жилд санхүүжих дүнгийн гурван хувийн үнийн дүнтэй гүйцэтгэлийн баталгааг захиалагчаас шаардсан хугацааны дотор ирүүлнэ.
- 37.2. Гүйцэтгэлийн баталгааг “Худалдан авах ажиллагаанд баталгаа гаргах, орлого болгох журам”-д нийцүүлэн гаргана.



- 38. Гэрээнд гарын үсэг зурж баталгаажуулах**
- 38.1. Захиалагч ТШЗ-ны 9.2-т заасан гэрээний нөхцөлийн гэрээ баталгаажуулах маягтыг түүнд заасан зааврын дагуу шаардлагатай хэсгийг эцэслэн нөхөж, оролцогчид хүргүүлнэ.
- 38.2. Шалгарсан оролцогч ТШЗ-ны 38.1-д зааснаар ирүүлсэн гэрээнд гарын үсэг зурж, баталгаажуулан захиалагчаас шаардсан хугацааны дотор хүргүүлнэ.



## II БҮЛЭГ. ӨГӨГДЛИЙН ХҮСНЭГТ (ӨХ)

<b>ТШЗ-ны холбогдох заалт</b>	<b>А. ЕРӨНХИЙ ЗҮЙЛ</b>
<b>ТШЗ 1.1</b>	Захиалагч: 'ЭРДЭНЭТ ҮЙЛДВЭР' ТӨҮГ Тендер шалгаруулалтын нэр: <b>Баяжуулах процессын автоматжуулсан удирдлагын систем II</b> Тендер шалгаруулалтын дугаар: ЭҮТӨҮГ/20240102557
<b>ТШЗ 1.3</b>	Дотоодын үйлдвэрээс худалдан авах :" <b>Бараагүй</b> "
<b>ТШЗ 1.4</b>	Тендер шалгаруулалтыг урьдчилсан зохион байгуулж байгаа эсэх :" <b>Үгүй</b> "
<b>ТШЗ 2.1</b>	Санхүүжилтийн эх үүсвэр нь: <b>Өөрийн хөрөнгө</b>
<b>ТШЗ 2.1</b>	Нийт төсөвт өртөг: <b>3,467,765,196</b> төгрөг
<b>Б. АГУУЛГА</b>	
<b>ТШЗ 8.1</b>	Тендер шалгаруулалтын баримт бичгийг тодруулах хүсэлтийг захиалагчид хүргүүлэх хаяг: <a href="http://www.tender.gov.mn">www.tender.gov.mn</a> төрийн худалдан авах ажиллагааны цахим систем. Хүлээн авагчийн нэр: “Эрдэнэт үйлдвэр” ТӨҮГ Утасны дугаар: 7577-3501 Хаяг: Монгол Улс, Орхон аймаг Баян-Өндөр сум, Найрамдал талбай ш/х: 61027 Цахим шуудангийн хаяг: <a href="mailto:info@erdenetmc.mn">info@erdenetmc.mn</a> Тендер шалгаруулалтын баримт бичгийн талаар тодруулга авах хүсэлтийг хүлээн авах хугацааны хязгаар тендер хүлээн авах эцсийн хугацаанаас ажлын 5-аас доошгүй хоног байна. Тодруулга, нэмэлт мэдээлэл авах хүсэлтийн хариуг хүсэлт гаргагчийн нэрийг дурдалгүйгээр Төрийн худалдан авах ажиллагааны цахим систем ( <a href="http://www.tender.gov.mn">www.tender.gov.mn</a> )-д нийтлэх бөгөөд тус тодруулга, нэмэлт мэдээллийг бүх тендерт оролцогчдод нэгэн зэрэг хүргүүлсэнд тооцно. Иймд тендерт оролцохыг сонирхогч этгээдүүд цахим систем дэх тендерийн урилгын тодруулга, мэдээллийг байнга шалгахыг зөвлөж байна.
<b>ТШЗ 11.1</b>	Тендер ирүүлэхийн өмнөх уулзалт зохион байгуулах эсэх :" <b>Үгүй</b> "
<b>В. ТЕНДЕР БЭЛТГЭХ</b>	
<b>ТШЗ 12.1</b>	Тендер шалгаруулалтын хэл: Монгол хэл Тендер шалгаруулалтын зарлал, баримт бичиг, урилгыг гадаад хэлээр давхар нийтэлсэн эсэхээс үл хамааран тендер шалгаруулалтын баримт бичиг, тендер шалгаруулалттай холбогдох албан бичиг, захидал, бусад баримт бичиг, оролцогчдын ирүүлэх тендер Монгол хэлээр байх ба өөр хэлээр үйлдсэн тендер, түүний доторх баримт бичиг, мэдээллийг орчуулгын хамт бэлтгэн ирүүлнэ. <i>Тендерийн материалыг Монгол хэл дээр ирүүлээгүй тохиолдолд тендерээс татгалзах үндэслэл болно.</i>



<b>ТШЗ 12.4</b>	Захиалагч ТШЗ-ны 12.1-д зааснаас өөр хэлээр үйлдсэн баримт бичгийн орчуулгыг тендер хянан үзэх, үнэлэхэд ашиглах ба оролцогч өөрөө орчуулсан, эсхүл бусад этгээд орчуулсан эсэхээс үл хамааран орчуулга үнэн зөв, зөрүүгүй болохыг захиалагчийн өмнө хариуцна.
<b>ТШЗ 14.1</b>	
<b>ТШЗ 15.1</b>	Хувилбарт санал ирүүлэхийг :" <b>Зөвшөөрөхгүй</b> "
<b>ТШЗ 16.1</b>	<p>Ерөнхий шаардлагыг магадлахад шаардагдах бусад баримт бичиг: <b>“Шаардана”</b></p> <p>1. Тендер шалгаруулалт зарласнаас хойших өдрийн байдлаар Монгол Улсын хуулийн дагуу хугацаа хэтэрсэн татвар, нийгмийн даатгалын шимтгэлийн өр төлбөргүй байх шаардлагатай.</p> <p>Жич: Улсын бүртгэлийн гэрчилгээ, татвар болон нийгмийн даатгалын тодорхойлолтыг тендерийн баримт бичигт хавсарган ирүүлэх шаардлагагүй бөгөөд “Төрийн худалдан авах ажиллагааны цахим систем” (<a href="http://www.tender.gov.mn">www.tender.gov.mn</a>)-ээр дамжуулан шалгана.</p>
<b>ТШЗ 16.2</b>	<p>Монгол Улсын хуулийн этгээд нь шүүхийн шийдвэр гүйцэтгэлийн ажиллагаа явагдаж байгаа эсэх талаар шүүхийн шийдвэр гүйцэтгэх байгууллагын тодорхойлолтыг ирүүлнэ.</p> <p>Шүүхийн шийдвэр гүйцэтгэх байгууллагын тодорхойлолт авах хүсэлтийг тендерт оролцогч Худалдан авах ажиллагааны цахим систем (<a href="http://www.tender.gov.mn">www.tender.gov.mn</a>)-д өөрийн үндэсний тоон гарын үсэг ашиглан тендерийн нээлтээс өмнө хүчин төгөлдөр тодорхойлолтыг цахим хэлбэрээр ирүүлнэ.</p> <p>Жич: Дээрх тодорхойлолтыг авах зааварчилгаатай <a href="http://www.tender.gov.mn">www.tender.gov.mn</a> цахим системийн хэрэглэгчийн хөтөч цэсээс танилцана уу.</p> <p><b>Хэрэв дээрх тодорхойлолтыг цахим системээр ирүүлээгүй тохиолдолд тендерээс татгалзах үндэслэл болно.</b></p>
<b>ТШЗ 16.3</b>	<p>Гадаадын этгээд оролцох эрхтэй эсэх :"<b>Эрхтэй</b>"</p> <p>Гадаадын этгээд нь үүсгэн байгуулагдсан, эсхүл оршин суугаа улсын төрийн эрх бүхий байгууллагаас гаргасан дараах баримт бичиг, эсхүл түүнтэй адилтгах баримт бичгийг ирүүлнэ:</p> <ul style="list-style-type: none"> <li>- хуулийн этгээд бол улсын бүртгэлийн гэрчилгээ, түүнийг итгэмжлэлгүйгээр төлөөлөх эрхтэй этгээдийг тодорхойлох баримт бичиг;</li> <li>- гадаадын иргэн, харьяалалгүй хүн бол паспорт, түүнийг орлох баримт бичиг;</li> <li>- тендер шалгаруулалт зарласнаас хойших өдрийн байдлаар тухайн улсын хуулиар татварын хугацаа хэтэрсэн өргүй болохыг нотлох баримт бичиг.</li> </ul>
<b>ТШЗ 17.4</b>	Тендер нээх эцсийн хугацаанаас өмнө загвар, дээж ирүүлэх эсэх :" <b>Үгүй</b> "
<b>ТШЗ 17.5</b>	<p>Оролцогч, түүний нийлүүлэх бараа нь захиалагчийн шаардсан техникийн тодорхойлолтод нийцэж буйг нотлох баримтыг зураг, өгөгдлийн хэлбэрээр тендер шалгаруулалтын баримт бичгийн техникийн тодорхойлолтод заасан хүснэгтийн дагуу харьцуулж ирүүлнэ.</p> <p>Санал болгох бараа нь техникийн тодорхойлолтод нийцсэнийг харуулах зорилгоор тэдгээрийн техникийн болон гүйцэтгэлийн бодит үзүүлэлтийг техникийн тодорхойлолттой нийцсэн болохыг хянан үзэх боломжтой баримт.</p>



	<i>[ТБОНӨХБАҮХАТ хуулийн 12.5-д зааснаар "эсхүл түүнтэй дүйцэх" гэсэн тодотгол хэрэглэсэн техникийн тодорхойлолтод өөр бараа санал болгосон оролцогч техникийн тодорхойлолтод заасантай дүйцэх болохыг энэ хуулийн 13.1 дүгээр зүйлд заасан баримт бичгээр, эсхүл бусад хэлбэрээр нотолсон бол техникийн тодорхойлолтыг хангасан гэж үзнэ]</i>
<b>ТШЗ 17.6</b>	Барааны хувьд тасралтгүй, горимын дагуу ажиллуулахад шаардагдах сэлбэг хэрэгсэл, тусгай багаж болон бусад эд зүйлсийн жагсаалт ирүүлэх эсэх, ирүүлэх бол хугацаа : <b>"Үгүй"</b>
<b>ТШЗ 18.1</b>	<p>Барааг дагалдах үйлчилгээг хэрэгжүүлэх хүний нөөцийн шаардлага, шалгуур үзүүлэлт :<b>"Шаардахгүй"</b></p> <p>Ижил төстэй бараа нийлүүлсэн туршлагыг нотлох гэрээний мэдээлэл :<b>"Шаардана"</b></p> <p>Ижил төстэй бараа нийлүүлж байсан туршлагыг дараах байдлаар нотолно. Үүнд:</p> <ol style="list-style-type: none"> <li>1. 2021, 2022 оны аль нэг жилд ижил төстэй бараа нийлүүлсэн байна.</li> <li>2. Ижил төстэй гэдэгт <b>"Хяналт удирдлагын контроллер болон түүний программ хангамж"</b> нийлүүлж байсныг ойлгоно.</li> <li>3. Бараа нийлүүлсэн гэрээ ба гэрээ дүгнэсэн акт (протокол эсхүл дүгнэлт эсхүл түүнтэй адилтгах баримт бичиг)-ын хуулбарыг нотариатаар гэрчлүүлж ирүүлнэ. (Хэрэв "Эрдэнэт үйлдвэр" ТӨҮГ-тай байгуулсан гэрээ бол нотариатаар батлуулах шаардахгүй)</li> <li>4. Оролцогч нь V бүлгийн Маягт 3 "Ижил төстэй бараа нийлүүлсэн гэрээний мэдээлэл", Маягт 5 "Ижил төстэй гэрээний дэлгэрэнгүй мэдээлэл"-ийн дагуу мэдээллийг бэлтгэн ирүүлнэ.</li> </ol> <p>Бараа нийлүүлэхэд ашиглагдах үндсэн тоног төхөөрөмж, техник хэрэгсэл :<b>"Шаардана"</b></p> <p>Оролцогчид тавигдах санхүүгийн чадавхын шалгуур үзүүлэлт, шаардлага :<b>"Шаардана"</b></p> <ol style="list-style-type: none"> <li>1. Борлуулалтын орлогын хэмжээ: <b>2021, 2022, 2023 оны аль нэг жилд тендерт оролцогчийн санал болгож байгаа үнийн дүнгийн 100 хувиас багагүй байна.</b></li> <li>2. Тендерт оролцогч нь 2021, 2022, 2023 он тус бүр ашигтай ажилласан байна.</li> </ol>
<b>ТШЗ 18.2</b>	Тусгай зөвшөөрөл : <b>"Шаардахгүй"</b>
<b>ТШЗ 18.3</b>	<p>Түншлэл нь ТШЗ-ны 18.1-д заасан доод шаардлага, шалгуур үзүүлэлтийг гишүүдийн тооноос үл хамааран хамтдаа бүрэн хангасан байна. Борлуулалтын орлогын хэмжээ, ижил төстэй гэрээний үнийн дүнгийн шалгуур үзүүлэлтийг ТШЗ-ны 18.1-д заасан бол төлөөлөх эрх бүхий гишүүн уг шалгуур үзүүлэлтийн 40 ба түүнээс дээш хувийг, түншлэлийн гишүүн тус бүр 25 ба түүнээс дээш хувийг хангасан байна.</p> <p>Түншлэлийн гишүүн тус бүр ерөнхий шаардлага хангасан байх бөгөөд холбогдох мэдэгдэл, баримт бичгийг энэ хуулийн 7.2, 7.3-т зааснаар ирүүлнэ.</p>
<b>ТШЗ 19.1</b>	<p>Санхүүгийн чадавхын шаардлагыг хангах нотлох баримт ирүүлэхийг шаардах эсэх :<b>"Тийм"</b></p> <ol style="list-style-type: none"> <li>1. Оролцогчийн 2021, 2022, 2023 он тус бүрийн санхүүгийн тайлан e-balance цахим бүртгэлд шивэгдэж, баталгаажсан байх шаардлагатай.</li> </ol>



Санхүүгийн тайлан цахим бүртгэлд шивэгдэж, баталгаажуулах тохиолдолд тендерээс татгалзах үндэслэл болно.

2. Түргэн хөрвөх чадвартай хөрөнгө болон авах боломжтой зээлийн нийт дүн:

Батлагдсан төсөвт өртгийн 100 хувиас багагүй байна. Түргэн хөрвөх чадвартай хөрөнгө болон авах боломжтой зээлийн нийт дүнг дараах шалгуур үзүүлэлтүүдийг аль нэгээр эсвэл тэдгээрийн нийлбэрээр нь тодорхойлно. Үүнд:

[Байгууллагын харилцагч банкнаас дахь харилцах дансны үлдэгдлийн баталгаа / Арилжааны банкнаас авч болох мөнгөн дүн бүхий зээлийн тодорхойлолт / Үнэт цаас, Засгийн газрын бонд боон Үнэт цаасны зах зээлийн тухай хуулийн 5 дугаар зүйлийн 5.1 дэх хэсэгт заасан үнэт цааснууд]

3. Банк, санхүүгийн байгууллагад тендер шалгаруулалт зарласнаас хойших өдрийн байдлаар хугацаа хэтэрсэн зээлийн өр төлбөргүй байна. Зээлийн мэдээллийн тухай хуулийн 4.1.5-д заасан зээлийн мэдээллийн үйлчилгээ үзүүлэх этгээдээс тендер шалгаруулалт зарласан өдрөөс хойш авсан, шалгах боломжтой QR код бүхий “Зээлийн мэдээллийн сангийн тодорхойлолт”-ыг ирүүлнэ. Уг тодорхойлолтод төлөгдөж дуусаагүй зээлийн мэдээлэл “Хэвийн” бус байгаа тохиолдолд татгалзах үндэслэл болно. Оролцогч “Зээлийн мэдээллийн сангийн тодорхойлолт”-ыг [www.sainscore.mn](http://www.sainscore.mn), [www.burenscore.mn](http://www.burenscore.mn) хаягаар хандан авна. Харилцагч банкны тодорхойлолтыг тендерийг үнэлэхэд харгалзан үзэхгүй.

*Жич: 2021, 2022, 2023 онуудын санхүүгийн тайланг өөрийн тендертээ хавсарган ирүүлэх шаардлагагүй бөгөөд Төрийн худалдан авах ажиллагааны цахим систем ([www.tender.gov.mn](http://www.tender.gov.mn))-ээр дамжуулан тендерт оролцогчдын баталгаажсан санхүүгийн тайлангаас борлуулалтын орлого, болон бусад шаардлагатай мэдээллийг шалгана.*

4. Санхүүгийн тайланд аудит хийлгэх үүрэгтэй оролцогчийн хувьд санхүүгийн тайланд хийсэн 2021, 2022, 2023 он тус бүр аудитын дүгнэлт.

#### **ТШЗ 20.1**

Техникийн чадавх болон туршлагын шаардлагыг хангах нотлох баримт ирүүлэх эсэх :"**Шаардана**"

1. Үйлдвэрлэгчийн зөвшөөрөл:

1.1. Оролцогч нь үйлдвэрлэгч бол нотлох баримтыг ирүүлнэ (нотлох баримт гэдэгт албан ёсны цахим хуудас, компанийн танилцуулга эсхүл тухайн улсын эрх бүхий байгууллагаас олгосон баримтыг ойлгоно).

1.2. Оролцогч нь үйлдвэрлэгчээс зөвшөөрөл авсан бол үйлдвэрлэгчийн зөвшөөрлийн хуулбарыг нотариатаар гэрчлүүлэн ирүүлнэ. Үйлдвэрлэгчийн зөвшөөрөл гэдэгт дараах баримтуудын аль нэг нь байж болно. Үүнд: - албан бичиг, - хамтын ажиллагааны гэрээ,

Үйлдвэрлэгчийн зөвшөөрөл гэдэгт дараах баримтуудын аль нэг нь байж болно. Үүнд:

-албан бичиг,

-хамтын ажиллагааны гэрээ,

- бусад нотлох баримт,

2. Борлуулагчийн зөвшөөрөл:

Оролцогч нь албан ёсны гэрээт борлуулагчаас зөвшөөрөл авсан бол дараах нотлох баримт бичгийг ирүүлнэ. Үүнд:

2.1. Гэрээт борлуулагч нь үйлдвэрлэгчтэй байгуулсан хамтын ажиллагааны гэрээ эсхүл албан ёсны гэрээт борлуулагчийн гэрчилгээний





	<p>хуулбар эсхүл албан бичиг,  2.2. Оролцогч нь албан ёсны гэрээг борлуулагчтай байгуулсан хамтын ажиллагааны гэрээ эсхүл албан бичиг.  2. Оролцогч нь тендерийн иж бүрдэл, баримт бичгийг бэлтгэн электрон хэлбэр (PDF)-т шилжүүлж, цахим хэлбэрээр ирүүлэх ба ирүүлсэн бүх материал тод, гаргацтай байх шаардлагатай бөгөөд уншигдахгүй материалыг ирүүлээгүйд тооцно.  3. Оролцогч нь III бүлгийн техникийн тодорхойлолт, бараа нийлүүлэлтийн хуваарийг бөглөж ирүүлэх.  4. Оролцогч нь V бүлэгт заасан Маягт №2-н дагуу мэдээллийг бөглөж ирүүлнэ.  <b>ТӨХ-д шаардсан материалуудын аль нэгийг ирүүлээгүй тохиолдолд уг тендерээс татгалзах үндэслэл болно.</b>  Оролцогч, түүний түншлэлийн гишүүдийн хэрэгжүүлж байгаа, хэрэгжүүлэх эрх авсан гэрээний талаарх мэдээлэл :"<b>Шаардахгүй</b>"</p>
<b>ТШЗ 21.5</b>	Оролцогчийн санал болгосон үнийг гэрээний хэрэгжилтийн явцад :" <b>Тохируулахгүй тогтмол байна</b> "
<b>ТШЗ 21.6</b>	Олон улсын худалдааны нөхцөл хэрэглэх эсэх :" <b>Тийм</b> " " <b>Incoterms 2020</b> ", <b>DDP-"Эрдэнэт үйлдвэр" ТӨҮГ-ын агуулах</b>
<b>ТШЗ 24.1</b>	Тендерийн баталгааны дүн: <b>17,338,826,00 төгрөг.</b>
<b>Г. ТЕНДЕР ИЛГЭЭХ, НЭЭХ</b>	
<b>ТШЗ 25.5</b>	<b>Оролцогчдод ил болох баримт бичгийн жагсаалт:</b> Оролцогч хуулийн 22.5-д заасан хүний эмзэг мэдээлэлд хамаарах мэдээллийг ил болгохгүйгээр илгээх бол хуулийн 22.6.3-т заасан мэдэгдлийг V бүлгийн маягт 6-ын дагуу нууцлахгүйгээр ирүүлнэ.
<b>ТШЗ 26.1</b>	Тендер хүлээн авах эцсийн хугацаа нь: <b>Огноо: 2024 оны 06 дугаар сарын 03-ны өдөр, Цаг: 09:00 цаг, минут</b>
<b>ТШЗ 26.2</b>	Тендерийн нээлтийг доор дурдсан хугацаанд системээр хийх бөгөөд нээлтийн мэдээллийг тендерт оролцогч цахим системээр хүлээн авна. <b>Огноо: 2024 оны 06 дугаар сарын 03-ны өдөр, Цаг: 09:10 цаг, минутад</b> Тендер нээх газрын хаяг: <b>Орхон аймаг, Баян-Өндөр сум,</b>
<b>Д. ЗАХИАЛАГЧ ШИЙДВЭР ГАРГАХ</b>	
<b>ТШЗ 29.2</b>	Тендер үнэлэх үндсэн шалгуурыг харьцуулах үнээс өөрөөр тогтоох эсэх :" <b>Үгүй</b> "
<b>ТШЗ 31.1</b>	<b>Давуу эрх тооцоход шаардлагатай холбогдох мэдээлэл, нотлох баримтыг ирүүлнэ.</b>
<b>ТШЗ 32.1</b>	Үнэлгээнд харгалзах нэмэлт шалгуур үзүүлэлт ашиглах эсэх :" <b>Ашиглахгүй</b> "
<b>Е. МЭДЭГДЭЛ ХҮРГҮҮЛЭХ, ГЭРЭЭ БАЙГУУЛАХ</b>	
<b>ТШЗ 37.1</b>	Гэрээ байгуулах эрх авсан оролцогч гэрээ батлагдахаас өмнө [ <i>тухайн</i> ]



*төсвийн жилд санхүүжих дүнгийн гурван хувийн] үнийн дүнтэй*  
гүйцэтгэлийн баталгааг ирүүлнэ.



### III БҮЛЭГ. ТЕХНИКИЙН ТОДОРХОЙЛОЛТ, ТАВИГДАХ ШААРДЛАГА

*[Захиалагч болон үнэлгээний хороо нь худалдан авах барааны техникийн тодорхойлолтыг боловсруулахад энэхүү санамжийг ашиглана.*

*Техникийн тодорхойлолтын зорилго нь захиалагчид шаардлагатай барааг нарийвчлан тодорхойлоход оришино. Уг санамж нь хэм хэмжээ тогтоохгүй ба захиалагчаас батлах тендер шалгаруулалтын баримт бичгийн хэсэг болохгүй.*

- Ойлгомжтой сайтар бэлтгэсэн техникийн тодорхойлолт нь захиалагчийн тавьсан шаардлагад нийцсэн, бодитой бөгөөд өрсөлдөх чадвартай тендер бэлтгэхэд оролцогчдод зайлшгүй чухал нөхцөл болно.*
- Техникийн тодорхойлолтыг бэлтгэхэд өрсөлдөөнийг өрнүүлэх зарчмыг баримтлах ёстой бөгөөд худалдан авах барааны шинж чанар, материал, үйл ажиллагааны шаардагдах стандартын талаар тодорхой тусгана. Эдгээрийг хангасан нөхцөлд худалдан авах ажиллагааны хэмнэлттэй, үр ашигтай, шударга байх зорилго хэрэгжиж, тендерүүдийн шаардлагад нийцэх байдал баталгаажиж, тендерийн үнэлгээ зөв хийгдэнэ.*
- Техникийн тодорхойлолт боловсруулахдаа батлагдсан төсөвт багтаан эрчим хүч, байгалийн нөөцийн хэмнэлттэй, эдийн засгийн үр ашигтай хэрэглээний тогтвортой байдлыг хангах, байгаль орчин, хүний эрүүл мэндэд сөрөг нөлөөгүй, хүлэмжийн хийн ялгарал болон хаягдал багатай, уур амьсгалын өөрчлөлтөд дасан зохицох, ногоон орчныг бүрдүүлэхэд чиглэсэн байх үзүүлэлтийг тусгаж өгнө.*
- Тендер шалгаруулалтын баримт бичигт зааснаас бусад тохиолдолд бүх бараа, материал нь шинэ, ашиглагдаагүй, сүүлийн үеийн технологи зэргийг хангасан байх нөхцөлийг шаардана. Өмнө хэрэгжсэн, ижил төстэй төслийн техникийн тодорхойлолтыг жишээ болгон ашиглах нь давуу талтай.*
- Техникийн тодорхойлолтын шалгуур үзүүлэлтүүд нь хязгаарласан шинжтэй байж болохгүй. Барааны тэмдэг, нэр, хэлбэр маяг, төрөл, гарал үүсэл, үйлдвэрлэлийн арга, үйлдвэрлэгч буюу нийлүүлэгчийг тухайлан заасан шаардлага, нөхцөлийг заах шаардлагатай бол түүний ард “эсхүл түүнтэй дүйцэх” гэсэн тодотгол хэрэглэнэ.*
- Бараа материалын, техникийн тодорхойлолтод аль болох олон улсын хэмжээнд хүлээн зөвшөөрөгдсөн стандартыг хэрэглэх шаардлагатай. Хэрэв Монгол Улсын үндэсний стандарт, эсхүл тухайлсан өөр стандартыг хэрэглэсэн тохиолдолд бараа материал, шинж чанар нь энэ стандартад дүйцэх буюу түүнээс илүү бол хүлээн зөвшөөрнө гэж техникийн тодорхойлолтод заах хэрэгтэй.*

*Зураг, төсөл*

*Шаардлагатай бол барааны эскиз, зургийг хавсаргана.*

*Шалгалт, туршилт*

*[Захиалагч оролцогчоос нийлүүлэх гэж буй бараанд үйлдвэрийн болон бусад шалгалт, туршилт хийсэн болохыг нотлох баримт, үүнтэй холбоотой мэдээлэл ирүүлэхийг шаардаж болно.*

*Шаардлагатай тохиолдолд захиалагч загвар, дээжийг шалгаж, туршиж болох ба шалгалт, туршилт хийсний үр дүнд тухайн загвар, дээжийн үндсэн шинж чанар алдагдсан, зориулалтын дагуу дахин ашиглах боломжгүй болсон тохиолдолд оролцогчид буцааж олгохгүй тухай техникийн тодорхойлолтод заана. Бусад тохиолдолд гэрээ байгуулсны дараа шалгарсан оролцогчийн загвар, дээжээс бусад загвар, дээжийг буцааж олгоно.*

*Загвар, дээжийг хэрхэн шалгах, турших тухай тодорхой заана.]*



## ТЕХНИКИЙН ТОДОРХОЙЛОЛТ

Нийлүүлэх бараа нь доор дурдсан техникийн тодорхойлолт, стандартад нийцсэн байна.

Барааны нэр: "БАЯЖУУЛАХ ПРОЦЕССЫН АВТОМАТЖУУЛСАН УДИРДЛАГЫН СИСТЕМ II" /Эсхүл түүнтэй дүйцэх/

Захиалагчийн техникийн тодорхойлолтыг хуулахгүй байхыг анхаарна уу. Зөвхөн санал болгож буй барааны техникийн тодорхойлолтыг бичнэ үү.

№	Захиалагчийн техникийн тодорхойлолт (Тухайн барааны үзүүлэлт тус бүрийг дор жагсааж бичих ба хэрвээ чанарын баталгаат хугацаа шаардах бол бичнэ үү.)	Санал болгож буй техникийн тодорхойлолт (захиалагчийн техникийн тодорхойлолтыг хуулахгүй байхыг анхаарна уу. Зөвхөн санал болгож буй барааны техникийн тодорхойлолтыг бичнэ үү.)	Тайлбар (дээрх үзүүлэлтийг нотлох баримт бичиг болон танилцуулгыг хавсаргана)
...			

### ТЕХНИКИЙН ТОДОРХОЙЛОЛТ №У24/25-8746

- НЭР:** Үйлдвэрлэлийн урвалж боловсруулах процессын технологийн автоматжуулсан удирдлагын систем
- ЗОРИУЛАЛТ:** Үйлдвэрлэлийн урвалж боловсруулах процессын технологийн автоматжуулсан удирдлага хяналтын системийг бүрэн багсаар нь шинэчлэх
- ЗАХИАЛАГЧ:** Холбоо, мэдээллийн технологи, автоматжуулалтын цех
- ТОО ХЭМЖЭЭ:** 1 /иж.бүрд/

Материал, тоног төхөөрөмжийн жагсаалт				
Төрөл /Марк/	Process Controller 1756-L85EP удирдлага, хяналтын багц систем			
Загвар /Модель/	ControlLogix 5580			
Үзүүлэлт	Нэгж	Хэмжээ	Тайлбар	
I Hardware –Гехник хангамж				
A DCS – Удирдлагын систем				
I.1. CPU Cabinet				
1. Rockwell 1756-A7K	ш	2	Conformal coated 7 slots Chassis	
2. Rockwell 1756-PAR2	иж бүрдэл	2	Power Supply Bundle	
3. ControlLogix 1756-L85EP	ш	2	Үндсэн PLC (Computers and Programmable Logic Controllers)	
4. Rockwell 1756-RM2	ш	2	ControlLogix Redundancy Enhanced Module	
5. Rockwell 1756-RMC1	ш	1	ControlLogix 1 m Redundancy Module Fiber Optic Cable, duplex	
6. Rockwell 1756-EN2T	ш	4	ControlLogix EtherNet/IP Enhanced Communication Module, 10/100M twisted pair, 128 TCP connections	
7. Rockwell 1756-EN2TR	ш	2	ControlLogix EtherNet/IP Communication Module, dual port, 10/100M twisted pair, 128 TCP connections	
8. Rockwell 1756-N2	ш	2	Empty Slot	
9. Siemens 6EP1336-2BA10 power supply	ш	4	SITOP PSU100S 24 V/20 A	
10. Siemens 6EP1961-3BA21 module	ш	2	SITOP PSE202U Redundancy Module	



11.	Rockwell 1783-HMS16T4CGN	III	2	Stratix 5400, 16 copper 10/100 ports, 4 combo 10/100/1000 ports, Layer 2 FW
12.	Rockwell 1783-SFP1GLX	III	8	1000BASE-LX/LH single mode fiber
13.	Rockwell 1756-A4K	III	2	Conformal coated 4 slots Chassis
14.	Rockwell 1756-PA72	III	2	Power Supply, 18-32V DC Input, 8 Amp at 5V DC Output
15.	Rockwell 1756-EN2TR	III	2	ControlLogix EtherNet/IP Communication Module, dual port, 10/100M twisted pair, 128 TCP connections
16.	ProSoft MVI56E-MNETR	III	2	Modbus TCP/IP Client/Server Enhanced Network Interface Module with Reduced Data Block for ControlLogix
17.	Rockwell 1756-IB16	III	2	ControlLogix 16 Channel 12/24V DC Digital Input Module
18.	Rockwell 1756-TBNH	III	2	ControlLogix 20 Pin Screw Terminal Block
19.	Rittal CPU Cabinet	III	1	H2100xW1200xD500, 2 Doors, Grey, IP55
20.	Phoenix PLC-RSC-24DC/21	III	32	24V DC Relay
21.	Weidmüller WDU	III	400	Feed-through terminal, dark beige
<b>1.2. Remote Cabinet A1</b>				
1.	Rockwell 1715-A2A	III	1	2 Slot Adaptor Base Unit
2.	Rockwell 1715-A3IO	III	4	3 Slot Input/Output Base Unit
3.	Rockwell 1715-AENTR	III	2	EtherNet/IP Communications Adaptor Module
4.	Rockwell 1715-IB16D	III	2	ControlLogix 16-point Digital Input Module
5.	Rockwell 1715-TAD1B16D	III	1	16-point Digital Input Duplex Termination Assembly
6.	Rockwell 1715-OB8DE	III	2	ControlLogix 8-point Digital Output Module
7.	Rockwell 1715-TAD0B8DE	III	1	8-point Digital Output Duplex Termination Assembly
8.	Rockwell 1715-IF16	III	4	ControlLogix 16-point Analog Input Module
9.	Rockwell 1715-TAD1F16	III	2	16-point Analog Input Duplex Termination Assembly
10.	Rockwell 1715-OF8I	III	4	ControlLogix 8-point Analog Output Module
11.	Rockwell 1715-TAD0F8	III	2	8-point Analog Output Duplex Termination Assembly
12.	Siemens 6EP1336-2BA10 power supply	III	2	SITOP PSU100S 24 V/20 A
13.	Siemens 6EP1961-3BA21 module	III	1	SITOP PSE202U Redundancy Module
14.	Rittal I/O Cabinet	III	1	H2100xW1200xD500, 2 Doors, Grey, IP55
15.	Phoenix PLC-RSC-24DC/21	III	32	24V DC Relay
16.	Weidmüller EPAK-CI-CO	III	48	The analogue converters 4-20 mA Isolator
17.	Weidmüller WDU	III	400	Feed-through terminal, dark beige
<b>B Stand-alone Workstation</b>				



1.	Dell Precision 5860 Tower Workstation	ш	1	CPU: Intel Xeon W CPU (W3-2423) RAM: 2x16GB DDR5 RDIMM, ECC Storage: 512 GB M.2 PCIe NVMe, SSD NVIDIA® T400, 4 GB GDDR6
2.	Dell Monitor	ш	1	34" LED-backlit, IPS Black technology
3.	Тусгай зориулалтын зөөврийн компьютер	ш	1	Latitude 5430 Rugged Laptop
<b>C Spare - Нөөц</b>				
4.	ControlLogix 1756-L85EP	ш	1	Үндсэн PLCS (Computers and Programmable Logic Controllers)
5.	Rockwell 1756-PAR2	яж бүрдэл	1	Power Supply Bundle
6.	Rockwell 1756-RM2	ш	1	ControlLogix Redundancy Enhanced Module
7.	Rockwell 1756-RMC1	ш	1	ControlLogix 1m Redundancy Module Fiber Optic Cable, duplex
8.	Rockwell 1756-EN2T	ш	2	ControlLogix EtherNet/IP Enhanced Communication Module, 10/100M twisted pair, 128 TCP connections
9.	Rockwell 1756-EN2TR	ш	2	ControlLogix EtherNet/IP Communication Module, dual port, 10/100M twisted pair, 128 TCP connections
10.	Siemens 6EP1336-2BA10 power supply	ш	2	SITOP PSU100S 24 V/20 A
11.	Siemens 6EP1961-3BA21 module	ш	1	SITOP PSE202U Redundancy Module
12.	Rockwell 1715-A3IO	ш	2	3 Slot Input/Output Base Unit
13.	Rockwell 1756-PA72	ш	1	Power Supply, 18-32V DC Input, 8 Amp at 5V DC Output
14.	Rockwell 1756-IB16	ш	1	ControlLogix 16 Channel 12/24V DC Digital Input Module
15.	Rockwell 1715-A2A	ш	1	2 Slot Adaptor Base Unit
16.	Rockwell 1715-AENTR	ш	2	EtherNet/IP Communications Adaptor Module
17.	Rockwell 1715-IB16D	ш	2	ControlLogix 16-point Digital Input Module
18.	Rockwell 1715-IF16	ш	2	ControlLogix 16-point Analog Input Module
19.	Rockwell 1715-OF8I	ш	2	ControlLogix 8-point Analog Output Module
20.	Rockwell 1783-SFP1GLX	ш	2	1000BASE-LX/LH single mode fiber
21.	Weidmuller EPAK-CI-CO	ш	32	The analogue converters 4-20 mA Isolator
<b>II Software - Программ хангамж</b>				
<b>A ESD - PlantPAx System</b>				
2.1. PlantPAx_PASS server				
1.	Rockwell 9528M-PASS10T22	license	1	PlantPAx PASS Large 10-Client Bundle, Perpetual 24x7 support, ESD
<b>B Media</b>				



2.2.	PASS server			
1.	Rockwell 9528-PASSVTENM	u	1	Virtual Image Templates for Process Automation System Server+ Microsoft OS license for Server
2.3.	PASS Redundancy			
1.	Rockwell 9701-VWSS00LSECENM	u	1	FactoryTalk View SE Srvr Unt RSLinxSendry
2.4.	PlantPAX_SS.1.AppSvrEWS			
1.	Rockwell 9528-APPXWSENM	u	1	Virtual Image Templates for Application Server OWS and Application Server EWS+ Microsoft OS license for Server1. You must purchase the appropriate Windows CAL from a Microsoft distributor. IMPORTANT: Each client needs an RDS CAL license need 10 clients
2.	Rockwell 9541-TMR10-FTAM	u	1	ThinManager FTA 10 Redun
3.	Rockwell 9324-RLD700NXENM	u	2	Studio 5000 Professional –APC· APC runtime license– FactoryTalk Linc Gateway· Studio 5000 Simulation Interface Developer+ Studio 5000 Simulation Interface Run-Time+ Studio 5000 Application Code Manager Standard Edition
4.	Rockwell 9701-VWSTENM	u	2	FactoryTalk View Studio SE
2.5.	OPC Server			
1.	Microsoft Kepsever Industrial Kit	u	1	OPC server software + Microsoft OS license for Server   Kepsver License Perpetual with drivers OPC UA, OPC DA, Allen-Bradley, ODBC Client, Siemens 10000 tags connections
2.6.	ASIS			
1.	Rockwell 9528-APPSQLENM	u	1	Virtual Image Template SQL Server+ Microsoft OS license for Server
2.	Microsoft SQL Server 2019 Standard	u	1	Microsoft SQL Server Per Core.
2.7.	ASIH			
1.	Rockwell 9528-APPHISENM	u	1	Virtual Image Template for Historian Server· Microsoft OS license for Server
2.	Rockwell 9518-HSE2K5M	u	1	FactoryTalk Historian SE 2500 tags
3.	Microsoft Office 2016	u	1	
2.8.	Stand-Alone Station			
1.	Rockwell 9701-VWSB100AENM	u	1	FT View Station SE 100D License
2.	Rockwell 9701-VWSTENM	u	1	FT View Studio SE
3.	Rockwell 9324-RLD700NXENM	u	1	Studio 5000 Professional Edition
4.	Microsoft Windows 10 Professional	u	1	Operating System Software
III	IDC – Industrial Data Center			



1.	DELL PowerEdge R760	иж бүрдэл	2	The jointly engineered hyperconverged infrastructure system with VMware
2.	Cisco Nexus 93108TC-FX3P	ш	2	with C1E1TN9300XF-5Y license
3.	Cisco Catalyst C9300-48T	ш	2	Network Advantage, DNA Advantage license
4.	Cisco catalyst C9200-24T	ш	5	with DNA Essentials license
5.	Cisco Catalyst IE-3400-8T2S-E	ш	6	with DNA Essentials license
6.	Rockwell 1783-HMS1614CGN	ш	6	Stratix 5400, 16 copper 10/100 ports, 4 combo 10/100/1000 ports, Layer 2 FW
7.	Network Module C9200-NM-4X	ш	5	
8.	Network Module C9300-NM-8X	ш	2	
9.	FDF 24 порт Pigtail болон гилзийн хамт	ш	4	
10.	SFP Module	ш	20	1G /single mode/
11.	Jumper LC-SC duplex/ Single mode Fiber optic patch cable 1m	ш	10	
12.	Jumper LC-SC duplex/ Single mode Fiber optic patch cable 3m	ш	10	
13.	12 core optic cable	м	1500	Гадна татах зориулалтын бүхий 12 core-и сувагчлалын шилэн кабель
14.	UTP cable /cat6/	м	1500	
15.	RJ45 connector /cat6/	ш	300	
16.	Windows RDS		4	Windows Remote Desktop Services (5 Packs)

ТЕХНИКИЙН ҮЗҮҮЛЭЛТҮҮД		
<b>I</b>	<b>1. Rockwell 1756-A7K (Conformal coated 7 slots Chassis)</b>	
	<b>Үзүүлэлт</b>	<b>Тайлбар</b>
	Зураг	
	Оролт/гаралтын модулиуд суух суурийн тоо	7 суурьтай





Үзүүлэлт	1756 ControlLogix® I/O modules must be mounted in a ControlLogix chassis. Modules can be mounted in any chassis slot. Each chassis requires a power supply. Conformal coated 1756 Chassis 7 slots
Certification	<ul style="list-style-type: none"> <li>• Korean KC</li> <li>• China CCC</li> <li>• ATEX</li> <li>• IECEx Scheme</li> <li>• CE</li> </ul>
<b>I</b>	<b>2. Rockwell 1756-PAR2 (Power Supply Bundle)</b>
Зураг	
Bundle	Power Supply Bundle: <ul style="list-style-type: none"> <li>- 2 x ControlLogix 1756-PA75R (Redundant Power Supply), 85-265V AC Input</li> <li>- 1756-PSCA2 (Redundant Power Supplies Chassis Adapter)</li> <li>- 2 x Rockwell 1756-CPR2 (ControlLogix Redundant PS Cable)</li> </ul>
<b>- ControlLogix 1756-PA75R (Redundant Power Supply)</b>	
Type of voltage (input voltage)	AC
Power output	75 W
Output voltage at DC	5.1 V
Input voltage, nom	120/240V AC
Inrush current, max	20 A
Power output, max	75 W
Wire category	3 - on annunciator ports, 1 - on power ports, 3 - on 1756-CPR2 connections
Hold-up time	2 cycles @ 60 Hz, 2 cycles @ 50 Hz
Type of output voltage	DC
Хэмжээ	W145xH175xD137mm
Enclosure type rating	None (open - style)
Operating temperature	0 to 60 °C
Certifications	<ul style="list-style-type: none"> <li>- Safety</li> <li>- CE</li> </ul>
<b>- Rockwell 1756-PSCA2 (Redundant Power Supplies Chassis Adapter)</b>	
Current capacity @ 5.1V DC	15 A
Wire category	3 - on 1756-CPR2 connections
Temperature, operating	0 to 60 °C
Emissions	IEC 61000-6-4





	Certifications	China CCC Safety CE ATEX
	<b>Rockwell 1756-CPR2 (ControlLogix Redundant PS Cable)</b>	
	Урт	0.91 m
	Tools Required	<ul style="list-style-type: none"> <li>• 3.18 mm (0.125 in.) slotted screwdriver</li> <li>• 6.35 mm (0.25 in.) slotted or #2 Phillips screwdriver</li> <li>• Torque screwdriver</li> <li>• Needle-nose pliers</li> <li>• Crimper</li> <li>• Wire stripper</li> <li>• Dri</li> </ul>
<b>I</b>	<b>3. ControlLogix 1756-L85EP (Үндсэн PLCS (Computers and Programmable Logic Controllers))</b>	
	Зураг	
	Санах ойн хэмжээ	40MB
	Controller tasks	32 tasks, including a combination of continuous (I), periodic, and event tasks 1000 programs/task
	Built-in communication ports	USB порт 1 ш (1-port USB 2.0) Сүлжээний порт 1 ш (Ethernet port 10/100/1000 Mbps)
	I/O Capacity (Class 0/1) - packets/second	<ul style="list-style-type: none"> <li>• 128,000 without CIP Security™</li> <li>• 40,000 with integrity</li> <li>• 20,000 with integrity and confidentiality</li> </ul>
	Message Rate Capacity HMI/MSG (Class 3) - messages/second	<ul style="list-style-type: none"> <li>• 2000 without CIP Security</li> <li>• 1500 with integrity</li> <li>• 900 with integrity and confidentiality</li> </ul>
	Communication options	<ul style="list-style-type: none"> <li>• EtherNet/IP™</li> <li>• ControlNet®</li> <li>• DeviceNet®</li> <li>• Data Highway Plus™</li> <li>• Remote I/O</li> <li>• SERCOS (4)</li> <li>• Third-party process and device networks</li> </ul>
	EtherNet/IP nodes supported max	300 nodes
	Network connections, per network module located in the local chassis	56 EtherNet/IP; 128 TCP (1756-EN2x)





Controller redundancy	Full support with Studio 5000 Logix Designer application version 33.00.02 or later
Programming languages	<ul style="list-style-type: none"> <li>Relay ladder logic (RLL)</li> <li>Structured text</li> <li>Function Block Diagram</li> <li>Sequential function chart (SFC)</li> </ul>
Digital I/O max	128000
Analog I/O max	4000
Total I/O max	128000
Optional nonvolatile memory storage	2 GB Secure Digital Card (1784-SD2), ships pre-installed in the controller
Energy storage module	Embedded in controller, nonremovable
Isolation voltage	50V (continuous), Basic Insulation type, USB port to backplane, Ethernet port to backplane, and USB port to Ethernet port Compliant and tested according to IEC/UL 61010-1
Жин	0,394 кг
Орчны хэм	0 °C ≤ Ta ≤ +60 °C 0 °C ≤ Ta ≤ +50 °
Certification	<ul style="list-style-type: none"> <li>Eurasian Economic Community</li> <li>Australian RCM</li> <li>China CCC</li> <li>ATEX</li> <li>CE</li> </ul>
<b>I</b>	<b>4. Rockwell 1756-RM2 (ControlLogix Redundancy Enhanced Module)</b>
Зураг	
Гүйдэл	1.16A
Чадал	6W
Суурилуулахдаг Chassis	1756-A4, 1756-A7
Controller families, supported	ControlLogix 5560, ControlLogix 5570
Жин	0.29кг
Mounting	ControlLogix-XT chassis, single-slot module
Орчны хэм	0...60 °C
Emissions	IEC 61000-6-4



	CSA	CSA Certified Process Control Equipment. See CSA File LR54689C. CSA Certified Process Control Equipment for Class 1, Division 2 Group A,B,C,D Hazardous Locations. See CSA File LR69960C.
	Certification	<ul style="list-style-type: none"> <li>• China CCC</li> <li>• American Bureau of Shipping</li> <li>• ATEX</li> <li>• Safety</li> <li>• CE</li> </ul>
<b>I</b>	<b>5. Rockwell 1756-RMC1 (Redundancy Module Fiber Optic Cable, duplex)</b>	
	Зураг	
	Үзүүлэлт	ControlLogix 1 m RM Fiber Optic Cable
	Урт	1 метр
	Certification	CNCA-C23-01 EN 61000-6-4 EN 60079-15
<b>I</b>	<b>6. Rockwell 1756-EN2T (ControlLogix EtherNet/IP Enhanced Communication Module)</b>	
	Зураг	
	Холболтын хурд	10/100 Mbps
	Холболтын тоо	1 Ethernet RJ45 Category 5, 1 USB port
	Redundancy	No
	Number of Multicast Tags, Max(2)	32
	Unicast Available in RSLogix 5000® Software	Version 16.03.00 or later
	Firmware Revision	3.6 or later
	Packet Rate Capacity (packets/ second)	I/O 25,000 HMI/MSG 2000
	Certification	<ul style="list-style-type: none"> <li>• China CCC</li> <li>• Safety</li> <li>• American Bureau of Shipping</li> </ul>



		<ul style="list-style-type: none"> <li>• ATEX temp code T4</li> <li>• CE</li> </ul>
<b>I</b>	<b>7. Rockwell 1756-EN2TR (ControlLogix EtherNet dual port 10-100M Interface Module)</b>	
	Зураг	
	Холболтын хура	10/100 Mbps
	Холболтын тоо	2 Ethernet RJ45 Category 5, 1 USB port
	Redundancy	Yes
	Number of Multicast Tags, Max(2)	32
	Unicast Available in RSLogix 5000® Software	Version 17.01.02 or later
	Firmware Revision	5.x or later
	Packet Rate Capacity (packets/ second)	I/O 25,000 IHM/MSG 2000
	Certification	<ul style="list-style-type: none"> <li>• China CCC</li> <li>• American Bureau of Shipping</li> <li>• ODVA</li> <li>• Safety</li> <li>• ATEX</li> <li>• CE</li> <li>• North American temperature code T4A</li> <li>• IECEx temperature code T4</li> </ul>
<b>I</b>	<b>8. Siemens 6EP1336-2BA10 power supply (SITOP PSU100S 24 V/20A)</b>	
	Зураг	
	Оролтын хүчдэлийн фазын тоо	1фаз, 120/230V AC

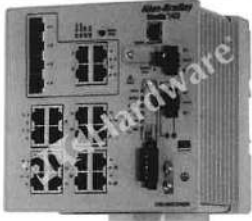

	Гаралтын хүчдэл/гүйдэл	24 V DC/20A
	Жин	2.4кг
	Хэмжээ	17.5x20.5x14 см
	EAN	4025515152897
	Standards Met	eCSAus (CSA C22.2 No. 60950-1, UL 60950-1), CE Certified, eULus - Listed (UL 508, CSA C22.2 No. 107.1), File E197259, EN 55022 Class B, EN 61000-3-2, EN 61000-6-2
<b>I</b>	<b>9. Siemens 6EP1961-3BA21 module (SITOP PSE202U REDUNDANCY MODULE)</b>	
	Зураг	
	Оролт/гаралтын хүчдэл	24 V DC/40A
	Жин	0.4кг
	Хэмжээ	13.5x13.5x8см
	EAN	4025515152675
	Standards Met	eCSAus (CSA C22.2 No. 60950-1, UL 60950-1), CE Certified, eULus - Listed (UL 508, CSA C22.2 No. 107.1), File E197259, EN 55022 Class B, EN 61000-3-2, EN 61000-6-2
<b>I</b>	<b>10. Rockwell 1783-HMS16T4CGN (Industrial Ethernet Switch - Stratix 5400)</b>	
	Зураг	
	Number of ports 10/100 Mbps RJ45	8 шархэг
	Number of combination-ports RJ45/Mini GBIC	4 шархэг
	Layer 2	Тийм
	Manageable	Тийм
	Number of combination ports 10/100/1000 Mbps	4 шархэг

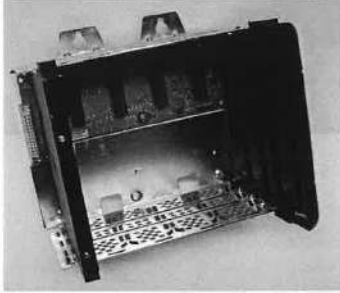

	Total number of ports	12 ширхэг
	Ethernet	Тийм
	STP sync (IEEE 1588)	Тийм
	NAT	Тийм
	Wiring category on console ports	3 ширхэг
	Жин	2.88кг
	Хэмжээ	15.54x16.45x14.67 см
	Housing base material	Open-style
	Emission	IEC 61000-6-4
	Стандарт	CHINA CCC
<b>I</b>	<b>11. SFP module 1783-SFP1GLX</b>	
	Зураг	
	Gigabit ethernet	Yes
	Type	1000BASE-LX/LU single mode fiber
	Cable length (km)	10
	Core size/cladding size	G.652
	Interface connector	DUAL LC
	Temperature	-40 °C
<b>I</b>	<b>12. Rockwell 1756-A4K / Conformal Coated 1756 Chassis 4 slots /</b>	
	Зураг	
	Оролт/гаралтын модулиуд суух суурийн тоо	4 сууригтай
	Үзүүлэлт	1756 ControlLogix® I/O modules must be mounted in a ControlLogix chassis. Modules can be mounted in any chassis slot. Each chassis requires a power supply. Conformal coated 1756 Chassis 4 slots



	Certification	<ul style="list-style-type: none"> <li>• Korean KC</li> <li>• China CCC</li> <li>• ATEX</li> <li>• IECEx Scheme</li> <li>• CE</li> </ul>
	Unicast Available in RSLogix 5000® Software	Version 16.03.00 or later
	Firmware Revision	3.6 or later
	Packet Rate Capacity (packets/ second)	I/O 25,000 IMI/MSG 2000
	Certification	<ul style="list-style-type: none"> <li>• China CCC</li> <li>• Safety</li> <li>• American Bureau of Shipping</li> <li>• ATEX temp code T4</li> <li>• CE</li> </ul>
<b>I</b>	<b>13. Rockwell 1756-PA72</b>	
	Зураг	
	Хүчдэлийн төрөл	Тогтмол хүчдэл
	Гаралтын чадал	60W
	Гаралтын хүчдэл /тогтмол/	5.1V
	Оролтын хүчдэл /тогтмол/	24V
	Гүйцэл /max/	30A
	Wire category	1 - on power ports
	Hold-up time	30ms @ 18...32V DC, 60 W, 40ms @ 18...32V DC, 50 W
	Wire size	2.5 mm <sup>2</sup>
	Хэмжээ	78x140x145мм
	Жин	0.77кг
	Certification	<ol style="list-style-type: none"> <li>1. China CCC</li> <li>2. Safety</li> <li>3. CE</li> <li>4. ATEX</li> </ol>





I	14. Prosoft MV156E-MNETR (Modbus TCP/IP Client/Server Enhanced Network Interface Module with Reduced Data Block for ControlLogix)	
	Зураг	
	Гүйдэл/ хүчдэл	800 mA @ 5 V DC
	Ажиллах орчны хэм	-25° to 70°C
	LED гэрлүүд	Battery Status (ERR) Application Status (APP) Module Status (OK)
	Ethernet Port	10/100 Base-T, RJ45 Connector, for CAT5 cable
	Үзүүлэлтүүд	<ul style="list-style-type: none"> <li>• Backward-compatible with previous MV156-MNETR versions</li> <li>• Single-Slot ControlLogix backplane compatible</li> <li>• 10/100 Mbps auto crossover detection Ethernet configuration and application port</li> <li>• User definable module data memory mapping of up to 5000, 16-bit registers</li> <li>• CIPconnect-enabled network configuration and diagnostics monitoring using ControlLogix 1756-ENxT and 1756-CNB modules and EtherNet/IP pass-through communication</li> <li>• Reduced I/O image size designed specifically to optimize remote rack implementations</li> <li>• ProSoft Configuration Builder (PCB) software supported, a Windows-based graphical user interface providing simple product and network configuration</li> <li>• Sample ladder logic and Add-On Instructions (AOIs) are used for data transfer between module and processor</li> <li>• Internal web server provides access to product documentation, module status, diagnostics, and firmware updates</li> <li>• ProSoft Discovery Service (PDS) software used to locate the module on the network and assign temporary IP address</li> <li>• Personality Module - a non-volatile, industrial-grade Compact Flash (CF) card used to store network and module configuration, allowing quick in-the-field product replacement by transferring the CF card</li> </ul>
	Certification	CB Safety Country Approval - Eurasian Customs Union Conformity (EAC) (Wired) IECEX Korean KC Registration Declaration of Conformity (RoHS/CE) ATEX Letter of Conformity

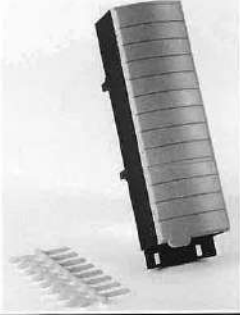

		UL CoC Declaration of REACH Compliance
I	<b>15. Rockwell 1756-IB16 (ControlLogix 16 Ch. Digital Input Module)</b>	
	Зураг	
	Оролтын сувгийн тоо	16 ширхэг
	Гүйдэл/ хүчдэл	150 mA @ 5 V DC
	Interface	Removable Terminal Block
	Хамгаалалт	250 V (Continuous), Basic Insulation Type, Inputs-To-Backplane, And Input Group-To-Group, No Isolation Between Individual Group Inputs, 1350 VAC For 2 SEC Routine Test
	Стандартууд	C/US UL listed, CSA certified, CE-ATEX, CE-FMC, CE-LVD, C-TICK, FM-US, HAZ, GOST_R, KCC certified, MARINE-ABS, MARINE-BVS, MARINE-DNV, MARINE-GL, MARINE-LR, ROSTECHNADZOR, TUV-FS
	Certification	<ul style="list-style-type: none"> <li>• China CCC</li> <li>• CE</li> <li>• IECEx Scheme</li> <li>• ATEX</li> </ul>
I	<b>16. Rockwell 1756-TBNH</b>	
	Зураг	
	Product type	Removable terminal block
	Number of positions	20
	Wire termination	NEMA standard screw clamp [2, 4]
	Operating temperature	0 to 60 degrees Celsius

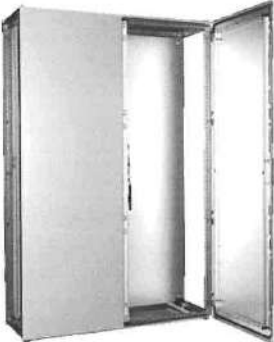

I	17. Rittal CPU болон I/O cabinet (2 хаашатай, саарал өнгөтэй, эзгэцэй, IP55)	
Зураг		
Тоо ширхэг	6 ширхэг	
Жин/ хэмжээ	187кг/ H2100xW1200xD500 см	
Хаалганы тоо	2	
Материал	Sheet steel, 1.5 mm	
Доогор самбарын материал	Sheet steel, 3.0 mm	
Өнгө	RAL 7035	
Хамгаалалтын стандарт	IP55	
EAN	4028177813625	
Гэрэл	LED system light	
Сүнс	Rittal SK 3322.107 and Filter Fan / cabinet гус бүрт 2 ширхэг /	
Хаалганы доож	VX 8618.200 Comfort handle VX for VX, VX IT	
Хаалганы хамгаалалтын доож	Safety lock Fitted to doors, to protect against contact with live electrical equipment whilst the master switch is ON.	
Баримт бичгийн хайрцаг	SZ 4116.500 Wiring plan pocket of sheet steel for VX, TS, VX SE, PC, TP pedestal	
Кабель дадлагч	Өргөн: 80мм Урт: 2000 мм Тоо ширхэг: 6 ширхэг	
Газардуулгын кабель	Earth straps For configuring a reliable earthing connection with perfect contact: With ring terminals in M6 and M8 to match the earthing screw, length-optimized and ready to install. Тоо ширхэг: 4 ширхэг	
Certification	Bureau Veritas Certificate number: 59066/A0 BV CCC exception letter GB/T 20641, IEC 62208 DNV-GL Certificate No: TAE000031N Lloyd's Register of Shipping Standard: DIN EN 62208:2012-06 UL+C-UL (listed) Certificate № E76083	



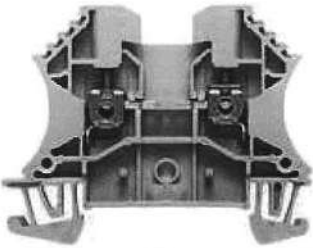

I		18. Phoenix Contact PLC-RSC- 24DC/21	
	Зураг		
	Product type	Relay Module	
	Item number	2966171	
	Nominal input voltage UN	24V DC	
	Хэмжээ	W6.2xH80xD94 мм	
	Flammability rating according to UL 94	V0 (Housing)	
	Temperature (operation)	-40 °C ... 60 °C	
	Standard/Regulations	IEC 60947-5-1	
	Certificate	IAE0000196	
I		19. Weidmuller WDU	
	Зураг		
	Product type	WDU 2.5	
	Material	Wemid	
	Colour	dark beige	
	Rated voltage	800V	
	Rated current	24 A	
	Current at maximum wires	32 A	
	Хэмжээ	W5.1xH60xD46.5 мм	
	UL 94 flammability rating	V-0	
	Temperature (operation)	-60 °C...130 °C	
	Standard	IEC 60947-7-1	
	Certificate	E60693	

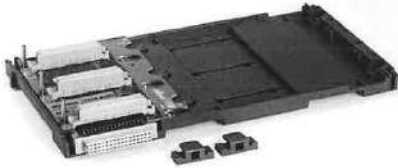



I		20. 1715-A2A Adapter Base Unit
	Зураг	
	Modules supported, max	24 per adapter pair
	Овор хэмжээ	234x84x30мм
	Mounting	DIN rail
	Operating temperature	-25...75 °C
	Certification	China CCC IEC/Fx
I		21. Rockwell 1715 - A3IO /3-slot Base unit/
	Зураг	
	Хүчдэл	24V DC
	Сувгийн тоо /max/	16-channel connection capability
	Оролтын гүйдэл дамжуулах хэмжээ	Offer 4...20 mA output
	Гаралтын гүйдэл дамжуулах хэмжээ	Offer 4...20 mA input
	Гүйдлийн хамгаалалт	Provide voltage and current monitoring on each channel with reverse current protection
	Бусад үзүүлэлтүүд	Eight isolated output channels per module
		Provide duplex series output switches with overload protection for each channel
		Provide input voltage data for line monitoring and field fault detection
		Include two-terminal current regulating device
		Allow module removal and replacement online with no interruption of the signal inputs
		Provide secure communication between modules for fault tolerant operation



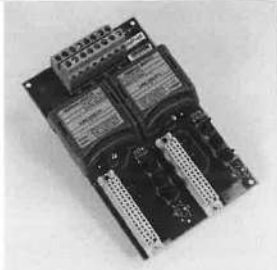

I	<b>22. 1715-AENTR EtherNet/IP Adapter</b>	
	Зураг	
	Modules supported, max	24 per adapter pair
	Operating voltage range, supply power and/or current ratings	1715-AFNTR backplane: 380 mA @18...32V DC
	Isolation voltage	50V (continuous), basic insulation type, Ethernet ports to backplane and Ethernet ports to DC power ports No isolation between individual Ethernet ports No isolation between DC power ports Type tested @ 500V AC for 60 s
	Weight, approx	1715-AFNTR module: 420 g (14.82 oz)
	Fuse, type	4 A, 125V, Type T
	Wiring category	2 - on power ports 2 - on communication ports (1)
	Wire type	1715-A2A Ethernet connections: Shielded RJ45 connector according to IEC60603-7, 2-pair or 4-pair shielded Category 5e min cable according to TIA 568-B 1 or shielded Category 5 cable according to ISO/IEC 24702
	Temperature, operating	-25...60 °C
	Emissions	Class A
	Certification	China CCC IECEX
I	<b>23. Rockwell DC INPUT 1715-IB16D (Дискрет оролгын модуль. Хосоороо сэлгэн ижиллэх горьтой)</b>	
	Зураг	



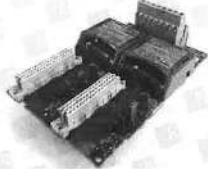

	Сувгийн тоо	16 ширхэг
	Гүйдэл/хүчдэл	31V DC/ 260mA
	Translation rate	1 / (Application scan time + 10ms) Hz
	Fuse, type	50 mA, 125V, Type T
	Жин	133гр
	Хэмжээ	166x42x118 мм
	Certification	European Union 2014/30/EC EMC Directive China CCC
<b>I</b>	<b>24. Rockwell 1715-TAD1B16D (Дискрет оролтын модулийн суурь хавтан)</b>	
	Зураг	
	Гүйдэл/хүчдэл	31V DC/ 260mA
	Wire size	0.33...1.5 mm2 solid copper wire
	Certification	European Union 2014/30/EC EMC Directive
	Жин/ хэмжээ	133гр/ 132x84 мм
	Certification	European Union 2014/30/EC EMC Directive China CCC
<b>I</b>	<b>25. Rockwell 1715-OB8DE</b>	
	Зураг	
	Сувгийн тоо	8 ширхэг
	Гүйдэл/хүчдэл	31V DC/ 165mA
	Translation rate	1/(Application scan time + 10ms) Hz
	Fuse, type	10 A, 125V, Type F
	Жин/хэмжээ	133гр/ 166x42x118 мм
	Certification	European Union 2014/30/EC EMC Directive China CCC





<b>I</b>		<b>26. Rockwell 1715-TADOB8DE (Дискрет гаралтын модулийн суурь хавтан)</b>	
Зураг			
Гүйдэл/хүчдэл	31V DC/ 165mA		
Wire size	0.33...1.5 mm <sup>2</sup> solid copper wire		
Certification	European Union 2014/30/EC EMC Directive China CCC		
Жин/ хэмжээ	133гр/ 132x84 мм		
<b>I</b>		<b>27. Rockwell 1715-IF16 (Аналог оролтын модуль. Хосоороо сэдлэн ажиллах горимтой)</b>	
Зураг			
Сувгийн тоо	16 ширхэг		
Гүйдэл/хүчдэл	31V DC/ 260mA		
Power dissipation	System 4.0 W max Field loop: 0.075 W per field loop max		
Input resolution	0.0039 mA/cnt (12 bits over 4...20 mA range)		
Fuse, type	I/O: 50 mA, 125V, Type T		
Жин/хэмжээ	360гр/ 166x42x118 мм		
Certification	European Union 2014/30/EC EMC Directive China CCC		
<b>I</b>		<b>28. Rockwell 1715-TADIF16 (Аналог оролтын модулийн суурь хавтан)</b>	
Зураг			
Гүйдэл/хүчдэл	31V DC/ 165mA		







	Fuses	50 mA per channel
	Certification	European Union 2014/30/EC EMC Directive China CCC
	Жин/ хэмжээ	133гр/ 132x84 мм
<b>I</b>	<b>29. Rockwell ANALOG OUTPUT 1715-OF8I (Аналог гаралтын модуль. Хосоороо сэлгэн ажиллах горимтой)</b>	
	Зураг	
	Сүвгийн тоо	8 ширхэг
	Гүйдэл/хүчдэл	31V DC/ 260mA I/O: 0...24 mA per channel
	Wiring category	2 - on shielded signal ports
	Жин/хэмжээ	340гр/ 166x42x118 мм
	Certification	European Union 2014/30/EC EMC Directive China CCC
<b>I</b>	<b>30. Rockwell 1715-TADOF8 (Аналог гаралтын модулийн суурь хавтан)</b>	
	Зураг	
	Гүйдэл/хүчдэл	31V DC/ 260mA I/O: 0...24 mA per channel
	Fuses	None
	Certification	European Union 2014/30/EC EMC Directive China CCC
	Жин/ хэмжээ	133гр/ 132x84 мм
<b>I</b>	<b>31. SFP module 1783-SFP1G1X</b>	
	Зураг	



	Gigabit ethernet	Yes
	Type	1000BASE-LX/LH single mode fiber
	Cable length (km)	10
	Core size/cladding size	G.652
	Interface connector	DUAL LC
	Temperature	-40 °C
<b>I</b>	<b>32. Weidmuller EPAK-CI-CO</b>	
	3ypar	
	Type	EPAK-CI-CO
	Order No.	7760054181
	Dimensions	W17.5xH100xD89mm
	Operating temperature	-20 °C...60 °C
	Input current	4...20 mA
	Output current	4...20 mA
	Output load impedance current	≤ 500 Ω
	Voltage supply	20...30 V DC
	EMC standards	IEC 61000-6-4
<b>I</b>	<b>33. Dell Precision 5860 Tower Workstation</b>	
	3ypar	
	Processor	Intel Xeon W CPU (W3-2423)
	Operating System	Windows 11 Pro, English, with activation
	Graphics Card	NVIDIA® T400, 4 GB GDDR6, 3 mDP to DP adapters
	Memory / RAM /	2x16GB DDR5 RDIMM, ECC
	Storage	512 GB M.2 PCIe NVMe, SSD
	Keyboard and Mouse	Dell Pro Wireless Keyboard and Mouse - KM5221W Black - US English
	Ports & Slots	1. Power button/Power light 2. Drive activity light 3. SD card slot 4. USB 3.1 Gen 1 ports 5. USB 3.1 Gen 1 Type-C port with PowerShare 6. USB 3.1 Gen 1 Type-C port 7. Headset port 8. 5.25 inch bay (optional) 9. Optical drive 10. Drive access release latch 11. Drive carriers 12. Microphone/Line-in port 13. PS/2 Mouse port 14. USB 3.1 Gen 1 ports 15.



		Discrete graphics card slot 16. Padlock ring 17. Security cable slot 18. Power cable connector 19. Line-out port 20. Serial port 21. PS/2 Keyboard port 22. Network port 23. USB 3.1 Gen 1 port 24. Expansion card slots
<b>1</b>	<b>34. Dell Monitor</b>	
	Зураг	
	Diagonal Size	34"
	Resolution / Refresh Rate	WQHD 3440 x 1440 at 60 Hz
	Panel Technology	IPS Black
	Ports	1 x DisplayPort version 1.4 (HDCP2.2) 2 x HDMI port version 2.1 (TMDS) (HDCP2.2) 1 x USB Type-C upstream port (video and data) (Alternate mode with DisplayPort 1.4, Power Delivery PD up to 90 W) 1 x USB-C upstream port (data only, 10 Gbps USB 3.2 Gen2) 4 x super speed USB 10 Gbps (USB 3.2 Gen2) Type-A downstream port 1 x super speed USB 10 Gbps (USB 3.2 Gen2) Type-C downstream port with charging capability at 15 W (maximum) 1 x super speed USB 10 Gbps (USB 3.2 Gen2) Type-A with BC1.2 charging capability at 2 A (maximum) 1 x Audio line-out port 1 x RJ45 port
	Color Gamut	DCI-P3 98% Display P3 98% sRGB 100% Rec 709 100%
<b>1</b>	<b>35. Тусгай зориулалтын зөврийн компьютер (Latitude 5430 Rugged Laptop)</b>	
	Зураг	
	Processor	11th Gen Intel® Core™ i7-1185G7, vPro® (12 MB cache, 4 cores, 8 threads, 3.00 GHz to 4.30 GHz Turbo)
	Operating System	Windows 11 Pro, English, with activation
	Graphics Card	Intel® Core™ vPro i7-1185G7 with Iris Xe Graphics
	Systems Management	MF Lockout MOD - Manageability
	Memory / RAM /	32 GB: 2 x 16 GB, DDR4, 3200 MT/s
	Storage	512 GB, M.2, PCIe NVMe, SSD, Class 40



Display	14", FHD 1920x1080, 60Hz, WVA, Non-Touch, Anti-Glare, 400 nit, 100% sRGB
Keyboard	English US RGB Backlit Scaled Internal keyboard
Wireless	Intel® AX210, 2x2, 802.11ax, Bluetooth® wireless card
Primary Battery	3 Cell, 53.5 wh, Express Charge™ Capable
Power	65W Type-C EPEAT Adapter
Second Battery	Dummy Airbay Cover
ENERGY STAR	ENERGY STAR Qualified
Camera	Microphone + RGB HD camera; Non-touch; WLAN/WWAN antenna; Pogo vehicle docking and RF passthrough
EPEAT 2018	EPEAT 2018 Registered (Silver)
Right Side Expansion Port	Additional TBT/Type-C port
Handle	Rigid handle



III 1. DELL PowerEdge R760 Server				
№	Үзүүдэлт	Нэгж	Хэмжээ	Тайлбар
1	Зураг			
2	Base			PowerEdge R760 Server
3	Trusted Platform Module			Trusted Platform Module 2.0 V3
4	Processor	ш	2	2 x Intel Xeon Gold 6442Y 2.6GHz, 24C/48T, 16.0GT/s, 60M Cache, Turbo, HT (225W) DDR5-4800
5	Processor Thermal Configuration			Heatsink for 2 CPU configuration (CPU greater than 165W)
6	Memory DIMM Type and Speed	ш	87	8 x 128GB RDIMM, 4800MT/s Quad Rank
7	RAID			C7, Unconfigured RAID for HDDs or SSDs (Mixed Drive Types Allowed)
8	RAID/Internal Storage Controllers			PERC H965i with rear load bracket
9	Chassis	Slot	16	2.5" Chassis with up to 16 SAS/SATA Drives, Smart Flow, Front PERC 12, 2 CPU
10	Storage	ш	4	4 x 3.84TB SSD SAS RI 24Gbps 512e 2.5in Hot-Plug, AG Drive 1DWPD
11	BIOS			Performance BIOS Setting
12	Advanced System Configurations			UEFI BIOS Boot Mode with GPT Partition
13	Fans	ш	6	Very High-Performance Fan x6
14	Power Supply	ш	2	Dual, Fault Tolerant Redundant (1+1), Hot-Plug Power Supply 1400W, Mixed Mode



15	Power Cords	ш	2	
16	PCIe Riser	slot	6 + 2	Riser Config 1, 6x8 FH Slots (Gen4), 2x16 LP Slots (Gen4)
17	Embedded Systems Management			iDRAC9, Enterprise 16G
18	OCP 3.0 Network Adapters			Broadcom 57414 Dual Port 10/25GbE SFP28, OCP NIC 3.0
19	Additional Network Cards			Broadcom 57414 Dual Port 10/25GbE SFP28 Adapter, PCIe Full Height, V2
20	Bezel	unit	2	PowerEdge 2U LCD Bezel
21	Boot Optimized Storage Cards	ш	2	BOSS-N1 controller card + with 2 M.2 480GB (RAID 1)
22	Quick Sync			Quick Sync 2 (At-the-box mgmt)
23	Password			iDRAC9 Factory Generated Password for OCP cards
24	Optics & Cables for Network Cards	ш	4	4 x SFP28 SR Optic, 25GbE, 85C, for all SFP28 ports 4 x Dell Networking, Cable, SFP28 to SFP28, 25GbE, Passive Copper Twinax Direct Attach Cable, 3 Meter
25	Rack Rails			ReadyRails™ Sliding Rails
26	Server Accessories			Fan Foam, HDD 2U
27	Extended Services	жил	3	NO WARRANTY UPGRADE SELECTED, 36 Month(s)
28	Үйлдвэрлэсэн он		2024	

III 2. Cisco Nexus 93108TC-FX3P with C1E1TN9300XF-5Y license				
№	Үзүүлэлт	Нэгж	Хэмжээ	Тайлбар
	Зураг			
1	Usage		Leaf	ACI leaf switch
2	Operating system		ACI	Minimum software version ACI-N9KDK9-15.1.3/, XF Essentials-license: C1E1TN9300XF-5Y
3	Interface		48-port 1/10G BASE-T, 6-port 40/100G QSFP28	
4	CPU	core	4	
5	System memory	GB	32	
6	System buffer	MB	40	
7	SSD drive	GB	128	
8	Power supply	Watt	1100W AC Input	2 ширхэг
9	Bandwidth	Tbps	2.16	
10	Forwarding rate	bpps	1.2	
11	Үйлдвэрлэсэн он		2024	
12	Баталгааж	жил	3	





Хураанаа				
<b>III</b>	<b>3. Cisco Catalyst C9300-48T (Network Advantage, DNA Advantage license)</b>			
	Зураг			
1	SSD storage	GB	240	Cisco pluggable SSD storage - 240
2	Interface		48x1G	48-port 1G copper with modular uplinks
3	Flash	GB	16	
4	RAM	GB	16	
5	Power supply PWR-C1-715WAC-P	Watt	715W AC	715 AC input Power Supply
6	STACK		50cm	STACK-T1-50CM
7	Switching capacity	Gbps	256	
8	Forwarding rate	Mpps	190.47	
9	Үйлдвэрлэсэн он		2024	
10	Баталгааг хугацаа	жил	3	
11	DNA Advantage license	жил	3	
<b>III</b>	<b>4. Cisco catalyst C9200-24T with DNA Essentials license</b>			
	Зураг			
1	Bandwith	Gbps	160GB	
2	Dimension	cm	4,4 x 44,5 x 35,0	
3	Memory 4GB	GB	4	
4	Total number of MAC addresses	ширхэг	32,000	
5	Interface	port	24-port	Gigabit Ethernet
6	Total number of IP addresses		14,000	
7	Flash	GB	4 GB	
8	DRAM	GB	4 GB	
9	Switching capacity	Gbps	128 Gbps	
10	Forwarding rate	Mpps	95.23 Mpps	
11	POWER SUPPLY			PWR-C6-125WAC
12	Үйлдвэрлэсэн он		2024	
13	Баталгааг хугацаа	жил	3	
14	DNA Essentials license	жил	3	
15	UPLINK			Modular uplink options
16	STACK			C9200-STACK-KIT=
<b>III</b>	<b>5. Cisco Catalyst IE-3400-8T2S-E with DNA Essentials license</b>			

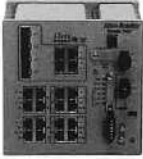

	Зураг			
1	Dimension	см	15.2 см. x 9.1 см. X13.5cm	
2	Total number of MAC addresses	ширхэг	8000	
3	Interface	port	8 port Ethernet (1G) + 2 port SFP (1G)	8 port Ethernet (1G) + 2 port SFP (1G)
4	Total number of IP addresses	ширхэг	2000	
5	Flash	GB	1.5	
6	DRAM	GB	4	
7	SD card capacity	GB	4	
8	Forwarding rate	Mpps	Line rate for all ports and all packet sizes	
9	Power input		Dual DC power input	
10	Input voltage range		Redundant DC input voltage: 9.6 to 60VDC	
11	DNA Essentials license	жыл	3	
12	Үйлдвэрлэсэн он		2024	
13	Баталгаат хугацаа	жыл	3	
14	Power Supply	ширхэг	PWR-IE50W-AC-IEC	AC100-264V 50-60Hz
<b>III 6. Rockwell Stratix 5400 1783-HMS16T4CGN</b>				
	Зураг			
1	Number of ports RJ45		16x100Mbps	
2	Number of combination-ports RJ45/Mini GBIC		4	
3	Layer 2			Тийм





4	Manageable			Тийм
5	CIP sync (IEEE: 1588)			Тийм
6	NAT			Тийм
7	DLR			Тийм
8	Power input	V	12-54V DC	
9	Үйлдвэрлэсэн он		2024	
10	Баталгаат хугацаа	жил	3	
<b>III 7. Network Module C9200-NM-4X</b>				
	Зураг			
1	Connectivity technology			wired
2	Interface	port	4 x 1G/10G SFP	Cisco Catalyst 9200 свитч дээр нэмэлтээр тавигдана
3	Data link protocol	Gb	10 Gigabit Ethernet	
4	Data transfer rate	Gbps	10	
5	Form factor			Plug-in module
<b>III 8. Network Module C9300-NM-8X</b>				
	Зураг			
1	Connectivity technology			wired
2	Interface	port	8 x 1G/10G SFP	Cisco Catalyst 9300 свитч дээр нэмэлтээр тавигдана
3	Data link protocol	Gb	10 Gigabit Ethernet	
4	Data transfer rate	Gbps	10	
5	Form factor			Plug-in module
<b>III 9. FDF 24 порт Pigtail болон гилзний хамт</b>				
	Зураг			





1	Port		24	
2	Portail	ш	24	
3	Гилз	ш	24	
4	Хэмжээ	мм	483 X 310 X 44	
5	Материал		Төмөр	
6	Угсралт			Угсралт, суурилуулалт, тохируулга үнэгүй дагагдана.
7	Адаптерийн төрөл		SC	
8	Portail	ш	48	
9	Гилз	ш	48	
10	Хэмжээ	мм	500 X 300 X 460	
11	Материал		Төмөр	
12	Адаптерийн төрөл		SC	
<b>III 10. SFP Module 1G /single mode/</b>				
	Зураг			
1	Cable type		SMF	Single-mode
2	Wavelength	nm	1310	
3	Core size	microns		G.652
4	Cable distance	km	10	
5	Speeds	Gbps	1	
6	Transmit power	dBm	-9.5/-3	
7	Receive power	dBm	-20/-3	
8	Form factor			SFP
<b>III 11. Jumper LC-SC duplex/ Single mode Fiber optic patch cable 1G/10G 1m</b>				
	Зураг			
1	Connector type			Duplex LC-SC /UPC-UPC/
2	Single Mode			OS2 9/125µm
3	Jacket material			PVC
4	Wavelength	nm	1310	
5	Length	m	1	
<b>III 12. Jumper LC-SC duplex/ Single mode Fiber optic patch cable 1G/10G 3m</b>				



	Зураг			
1	Connector type			Duplex LC-SC /UPC-UPC/
2	Single Mode			OS2 9/125µm
3	Jacket material			PVC
4	Wavelength	nm	1310	
5	Length	m	3	
<b>III 13. Гадна татах зориулалтын бүхий 12 core-н сувагчлалын шилэн кабель</b>				
	Зураг			
1	Корын тоо		12	
2	Хамгаалалт		Aluminum Polyethylene Laminate moisture barrier	Мэргэтийн хамгаалалт
3	Бүрээс		Давхар	
4	Дамрын материал		Модон	
5	Operating Temperature	цельс	-40 ~ +60 C	
6	Угсралт			Угсралт, суурилуулалт, тохируулга үнэгүй лагалдана.
7	Диаметр	мм	12,5±0.30mm	
<b>III 14. UTP cable /cat6/</b>				
	Зураг			
1	Дамжуулах хурд	Gbps	10	
2	Conductor resistance	Ohm/м	7.8/100	
3	DC resistance unbalance		< 5%	
4	Capacitance	pF/m	56	
5	Conductor			23AWG Solid bare copper
6	Insulation	мм	HDPE 1.0±/- 0.05	
7	Delay skew	ns	<25	
8	Category		6	Category-6



9	Cable type		Twisted pair	Twisted pair
10	Connection type		RJ - 45	
11	Frequency	MHz	250	
12	Үйлдвэрлэсэн он	он	2024	
<b>III 15. RJ45 connector /cat6/</b>				
	Зураг			
1	Color		ISO9001:2008	Transparent
2	Gold plated	pcs/bag	100	
3	Gender			male
4	Category		6	Category-6
5	Operating temp range	°C	-40 to +85	
6	Voltage rating	V	1000	
7	Cable jacket diameter	мм	Up to 7.30	
8	Contact insulation diameter	мм	0.95-1.05	
9	Үйлдвэрлэсэн он	он	2024	
	Үйлдвэрлэсэн огноо	2023 оноос хойш		
	Ажиллах хэмбэр	Тасралтгүй		
	Ажлын горим	Хүнд		

#### Тусгай шаардлагууд

№	Ажиллах нөхцөл	Үзүүлэлт	Хэмжээ
1	Орчны температур	Дээд	50
		Доод	-20
2	Далайн түвшнээс дээш	метр	1265

#### Дагалдах бичиг баримт

№	Баримт бичиг	Нэгж	Хэмжээ	Хэлний сонголт	Тайлбар
1	Техникийн паспорт	ш	2	Англи болон Монгол	
2	Чанарын сертификат	ш	2	Англи болон Монгол	
3	Тохирлын гэрчилгээ	ш	2	Англи болон Монгол	
4	Ашиглалтын заавар	ш	2	Англи болон Монгол	
5	Угсралт, тохируулгын заавар	ш	2	Англи болон Монгол	
6	Гарал үүсгийн сертификат	ш	1	Англи	
7	Бүтцийн схем	ш	2	Англи болон Монгол	



Дагалдах бүтээгдэхүүн, үйлчилгээ

№	Бүтээгдэхүүн, үйлчилгээ	Нэгж	Хэмжээ	Үр дүн
1	Нийлүүлэгч байгууллага нь CPU болон RIO шүүгээнүүдийн доторхи тоног төхөөрөмжүүдийн угсралт, цахилгаан тэжээлийн болон удирдлага, хяналтын дохионы кабелийн холболт монтажийг бүрэн гүйцэтгэсэн байх шаардлагатай.			
2	Ашиглах тухай сургалт (Ажлын байранд)	хүн	10	
3	Угсралт хийх сургалт (Ажлын байранд)	хүн	10	
4	Rockwell Hardware training (Ажлын байранд)	хүн	10	
5	Тохируулга хийх сургалт (Ажлын байранд)	хүн	5	
6	Rockwell SSP сургалт, засвар үйлчилгээ, ашиглалтын талаар үйлдвэрлэгчийн сургалтын төвд онол практик хосолсон сургалтанд хамруулах	хүн	5	Software training in the Vendor's Training Center
7	Rockwell Commissioning on site	Хүн	1	
8	The remote support service of one year	жил	1	



### Бараа нийлүүлэлтийн хуваарь

№	Барааны нэр	Тоо хэмжээ	Хэмжих нэгж, тун	Өгөгдлийн хүснэгтэд заасан барааг хүргэх эцсийн цэг	Бараа нийлүүлэх хугацаа	
					Захиалагч бараа хүлээн авах хугацаа (эхлэх болон дуусах хугацаа)	Нийлүүлэгчийн санал болгох хугацаа (Оролцогч энэ баганыг бөглөнө)
1	2	3	4	5	6	7
1	Үйлдвэрлэлийн урвалж боловсруулах процессын технологийн автоматжуулсан удирдлагын систем Allen Bradley эсвэл түүнтэй дүйцэхүйц	1	ИЖ.БҮРД	DDP "Эрдэнэт үйлдвэр" ТӨҮГ-ын агуулах	120 хоног	
	Нийт	1				



## IV БҮЛЭГ. ТЕНДЕРИЙН ҮНЭЛГЭЭНД ХАРГАЛЗАХ НЭМЭЛТ ШАЛГУУР ҮЗҮҮЛЭЛТҮҮД

### IV.1. “Чанар ба үнийн хосолмол” тендер үнэлэх үндсэн шалгуур

**I. Эм, эмнэлгийн хэрэгсэл худалдан авах чанар ба үнийн хосолмол шалгуур (Эм, эмнэлгийн хэрэгсэл худалдан авах тендер шалгаруулалтаас бусад тендер шалгаруулалтад тус тендер үнэлэх үндсэн шалгуурыг тендер шалгаруулалтын баримт бичгээс хасна)**

1. Эм, эмнэлгийн хэрэгсэл худалдан авах тендер шалгаруулалтын үед хамгийн бага харьцуулах үнэ ( $P_{min}$ )-тэй тендерт 30 оноо ( $S_{max}$ ) өгч, бусад оролцогчийн харьцуулах үнэ ( $P_x$ )-д харгалзах оноог дараах томъёогоор бодно.

$$S_x = \frac{P_{min}}{P_x} \cdot S_{max}$$

$P_{min}$  - Хамгийн бага харьцуулах үнэтэй оролцогчийн үнэ

$P_x$  - Тухайн оролцогчийн үнэ

$S_x$  - Тухайн оролцогчийн оноо

$S_{max}$  - Хамгийн бага харьцуулах үнэтэй оролцогчийн оноо

**2. Эмийн чанарын үнэлгээг дараах шалгуур үзүүлэлтийн дагуу үнэлнэ:**

- |  |                |
|--|----------------|
| 2.1. Эм нь Дэлхийн эрүүл мэндийн байгууллага (ДЭМБ)-ын урьдчилан баталгаажуулалтад орсон бол:  | 8 оноо         |
| 2.2. ДЭМБ-ын эмийн зохицуулалтын төлөвшилийн түвшингээр 4-т жагссан улсад үйлдвэрлэгдсэн бол   | 8 оноо         |
| 2.3. Эм нь хатуу зохицуулалттай улсад үйлдвэрлэгдсэн бол (SRA, PICS):  | 8 оноо         |
| 2.4. Импортын эм нь үйлдвэрлэгч улсад хэрэглэдэг бол (чөлөөт худалдааны гэрчилгээ)   | 6 оноо         |
| 2.5. Ерөнхий нэршлийн эмийн хувьд биоэквивалент чанарын судалгааг хөндлөнгийн эрх бүхий судалгааны байгууллагаар хийлгэсэн бол (Цусан дахь эмийн идэвхт бодисын хамгийн их концентраци ( $C_{max}$ ) 80 -125%) | 6 оноо         |
| 2.6. Үйлдвэрлэгч нь ДЭМБ-ын эм үйлдвэрлэлийн зохистой дадал (GMP) хангасан гэрчилгээтэй бол  | 6 оноо         |
| 2.7. Эм нь итгэмжлэгдсэн лабораторийн шинжилгээнд хамрагдсан бол   | 4 оноо         |
| 2.8. Эм нь Англи, АНУ, Европ, Япон, БНХАУ, ОХУ-ын фармакопейн шаардлага хангасан нотлох баримт ирүүлсэн бол  | 4 оноо         |
| 2.9. Эм нь АНУ-ын бүртгэлтэй эмийн жагсаалт “Orange Book”-д орсон бол  | 4 оноо         |
| 2.10. Эм нь ДЭМБ-ын харьцуулах бүтээгдэхүүний жагсаалтад орсон бол   | 4 оноо         |
| 2.11. Анхдагч буюу оригинал эм бол   | 4 оноо         |
| 2.12. Ханган нийлүүлэгч нь өөрөө импортлогч бол  | 4 оноо         |
| 2.13. Тухайн эм нь сүүлийн нэг жилд лабораторийн шинжилгээгээр стандарт бус гараагүй бол   | 2 оноо         |
| 2.14. Эмийн аюулгүй байдлын хугацаат тайланг (PSUR) сүүлийн 2 жилийн хугацаанд эмийн зохицуулалтын байгууллагад мэдээлсэн бол  | 2 оноо         |
| <b>Нийт</b>  | <b>70 оноо</b> |

**3. Эмийн чанарын үнэлгээг дараах шалгуур үзүүлэлтийн дагуу үнэлнэ:**

- |   |         |
|---|---------|
| 3.1. Үйлдвэрлэгч нь ISO 13485 стандартын шаардлага хангасан бол                               | 15 оноо |
| 3.2. Импортын эмнэлгийн хэрэгсэл нь үйлдвэрлэгч улсдаа хэрэглэдэг бол (FREE SALE CERTIFICATE) | 15 оноо |



- |      |   |         |
|------|---|---------|
| 3.3. | <i>Эмнэлгийн хэрэгсэл нь гурав ба түүнээс дээш улсад нийлүүлэгддэг бол</i>                    | 15 оноо |
| 3.4. | <i>Үйлдвэрлэгч нь үйлдвэрлэлийн сайн дадал (Good manufacturing practice) гэрчилгээтэй бол</i> | 15 оноо |
| 3.5. | <i>Үйлдвэрлэгч нь ISO 9001 стандартын шаардлага хангасан бол</i>                              | 10 оноо |
|      | <i>Нийт</i>   | 70      |

4. *Чанар ба үнийн хосолмол үнэлгээний шалгуурт нийт оноог дээрх аргачлалын дагуу тооцох ба харьцуулах үнэ болон чанарын үнэлгээнд харгалзах онооны нийлбэрээр хамгийн өндөр оноотой тендерийг хамгийн сайн тендер гэж үзнэ.*

$$Vx = Qx + Sx$$

*Vx – Тухайн оролцогчийн чанар ба үнэлгээний харьцуулалтын нийт оноо*

*Qx – Тухайн оролцогчийн чанарын үнэлгээний оноо*

## IV.2. Үнэлгээнд харгалзах шалгуур үзүүлэлт

Өгөгдлийн хүснэгтийн ТШЗ 29.1-д үнэлгээнд харгалзах шалгуур үзүүлэлт ашиглахаар заасан бол захиалагч тендерийн үнэлгээнд харгалзах шалгуур үзүүлэлтийг үлдээж бусад шалгуур үзүүлэлтийг хасна.

Энэ бүлэг нь ТШЗ-ны зүйл бөгөөд захиалагч өгөгдлийн хүснэгтэд тусгайлан зөвшөөрсөн бол тендерийн үнэлгээ хийхэд тендерийн маягтад тусгасан үнийн саналаас гадна энэ хэсэгт заасан нэг буюу хэд хэдэн шалгуур үзүүлэлтийг мөнгөөр илэрхийлэн, тендерийн үнийг хийсвэрээр нэмэгдүүлэх замаар тендерийн харьцуулах үнийг тодорхойлон үнэлгээ хийх зорилгоор ашиглана.

Захиалагч энэ хэсэгт зааснаас өөр шалгуур үзүүлэлтийг үнэлгээнд харгалзахгүй.

1. *Бараа хүргэх, ажил, үйлчилгээ дуусгах хугацаа: [“Ашиглана” эсхүл “Ашиглахгүй” гэж бичих]*

*Хэрэв “ашиглах” бол: Тухайн тендер шалгаруулалтад холбогдох гэрээний дагуу гүйцэтгэх хуваарьт заасан зөвшөөрөгдөх хугацааны хооронд (гэрээний үүргийн гүйцэтгэлийг эхлэх эхний өдрөөс хойш үүрэг гүйцэтгэвэл зохих сүүлчийн өдрийг оролцуулан) гэрээний үүргийг хэрэгжүүлсэн байх шаардлагатай. Захиалагчийн заасан гэрээний үүрэг гүйцэтгэх хугацаанаас өмнө гүйцэтгэх санал ирүүлсэн тендерт урамшуулал, эсхүл үнэлгээнд бусад тендерээс давуу нөхцөл олгохгүй.*

*Захиалагч уг шалгуур үзүүлэлтийг үнэлгээнд ашиглахаар тусгайлан зөвшөөрсөн тохиолдолд захиалагчаас заасан гэрээний гүйцэтгэлийн хуваарьт зааснаас хоцорч гүйцэтгэхээр санал болгосон тендерээс татгалзахгүй ба үнэлгээнд харгалзах зорилгоор хоцорсон хоног тутамд [хувь бичих]–аар тооцож тендерийн харьцуулах үнэ дээр нэмнэ.*

*Захиалагчаас заасан гэрээний гүйцэтгэлийн хуваарьт зааснаас [тоо бичих]–аас илүү [“сар”, “өдөр” гэдэг үгнээс сонгож бичих] хоцроож гүйцэтгэх санал болгосон тендерээс татгалзана. Харин өгөгдлийн хүснэгтэд тусгайлан зөвшөөрөөгүй тохиолдолд захиалагчийн тогтоосон гүйцэтгэлийн хуваариас хойш гүйцэтгэх санал ирүүлсэн тендерийг шаардлагад нийцээгүй гэж үзнэ.*

2. *Бараа, ажил, үйлчилгээний гэрээний гүйцэтгэлийн дараах үйлчилгээг захиалагчийн заасан газар үзүүлэх боломж: [“Ашиглана” эсхүл “Ашиглахгүй” гэж бичих.]*

*Хэрэв “ашиглах” бол урсгал засвар үйлчилгээний цэг бий болгох болон үндсэн/шаардлагатай сэлбэг хэрэгслээр хангахын тулд захиалагчид шаардагдах зардлыг тусад нь үнэлж ирүүлсэн бол түүнийг үнэлгээний зорилгоор тендерийн харьцуулах үнэ дээр нэмж үнэлнэ.*

3. *Байгаль орчинд нөлөөлөх байдал: [“Ашиглана” эсхүл “Ашиглахгүй” гэж бичих.]*



*Гэрээний гүйцэтгэлийн явцад байгаль орчинд нөлөөлөх байдалтай холбоотой дараах үзүүлэлтийг үнэлгээнд харгалзан үзэж, тендерийн харьцуулах үнэ дээр хийсвэрээр нэмж үнэлнэ. [Захиалагч харгалзан үзэх шалгуур үзүүлэлт, түүнд хамаарах утгыг доор жагсааж бичих.]*

**4. Хуульд нийцсэн бусад шалгуур үзүүлэлт: [“Ашиглана” эсхүл “Ашиглахгүй” гэж бичих.]**

*Гэрээний гүйцэтгэлд хамаарах хуульд нийцсэн дараах үзүүлэлтийг үнэлгээнд харгалзан үзэж, тендерийн харьцуулах үнэ дээр хийсвэрээр нэмж үнэлнэ. [Захиалагч харгалзан үзэх шалгуур үзүүлэлт, түүнд хамаарах утгыг доор жагсааж бичих.]*

*Тухайлбал хуулийн 12.3-т заасныг үндэслэн тендерийн үнэлгээнд эрчим хүч, байгалийн нөөцийн хэмнэлттэй, эдийн засгийн үр ашигтай хэрэглээний тогтвортой байдлыг хангах, байгаль орчин, хүний эрүүл мэндэд сөрөг нөлөөгүй, хүлэмжийн хийн ялгарал болон хаягдал багатай, уур амьсгалын өөрчлөлтөд дасан зохицох, ногоон орчныг бүрдүүлэхэд чиглэсэн бараа нийлүүлэх тендерийн харьцуулах үнийг дараах байдлаар тодорхойлж болно.*





**Жишээ нь: А4 бичгийн цаас худалдан авах үнэлгээний шалгуур үзүүлэлт**

<b>№</b>	<b>Шалгуур үзүүлэлт</b>	<b>Үнэлгээ</b>
<b>I</b>	<b>Нийгмийн шалгуур</b>	<b>Хамгийн их оноо (-5%)</b>
1.1	Олон улсын хөдөлмөрийн стандарт, ОУХБ-ын Суурь конвенцийг дагаж мөрдөж буй байдал	
1.2	Ажиллах хүч / ажил эрхлэлтийн харилцаа	
1.3	Ажиллагсдын нийгмийн болон эрүүл мэндийн даатгал	
1.4	Шударга цалин хөлс болон хөдөлмөрийн харилцаа	
1.5	Ажиллах орчны аюулгүй байдал	
1.6	Нийгмээс тусгаарлагдсан хүмүүсийн ажил эрхлэлт	
<b>II</b>	<b>Эдийн засгийн шалгуур</b>	<b>Хамгийн их оноо (-5%)</b>
2.1	Бизнесийн ёс зүй (Ёс зүйн код)	
2.2	Орон нутгийн эдийн засагт үзүүлж буй дэмжлэг	
2.3	Тээвэрлэлт/хүргэлт	
2.4	Хаяж устгах (Биетээр татан авах эсвэл аюулгүй байдлаар устгах)	
<b>III</b>	<b>Байгаль орчны тогтвортой байдлын шалгуур</b>	<b>Хамгийн их оноо (-10%)</b>
3.1	Байгаль орчны хууль тогтоомж дагаж мөрдөж буй байдал (ISO 14001)	
3.2	Компанийн чанарын удирдлагын тогтолцоо (ISO 9001)	
3.3	Таримал ойгоос бэлтгэсэн, эсхүл дахин боловсруулсан цаас	
3.4	Энгийн хлор агуулаагүй	
3.5	Цайралт	
3.6	Байгаль орчинд ээлтэй савлагаа	
3.7	Дахин боловсруулах боломжтой	

Дээрх үнэлгээний шалгуур үзүүлэлт дээр үндэслэн тендерт оролцогчийн санал болгож буй үнийг (-20) хувь хүртэл нэмэгдүүлж харьцуулах үнийг тодорхойлно. Уг үнэ нь зөвхөн харьцуулах зорилготой. Тогтвортой худалдан авах ажиллагааны шалгуур үзүүлэлтийн талаар Төрийн тогтвортой худалдан авах ажиллагааны гарын авлага (МУСЯ, НҮББОХ, 2018)-аас танилцах боломжтой.



## V БҮЛЭГ. ТЕНДЕРИЙН ЖИШИГ МАЯГТУУД

- Маягт 1 Тендер илгээх маягт
- Маягт 2 Барааны үнийн задаргаа
- Маягт 3 Ижил төстэй бараа нийлүүлсэн гэрээний мэдээлэл
- Маягт 4 Хэрэгжүүлж байгаа, хэрэгжүүлэхээр эрх авсан гэрээний мэдээлэл
- Маягт 5 Ижил төстэй гэрээний дэлгэрэнгүй мэдээлэл
- Маягт 6 Нууцалсан баримт бичиг, мэдээллийн жагсаалт



**[Захиалагч байгууллагын нэр]-д**

Манай **[оролцогчийн нэр]** нь танай байгууллагаас зарласан **[тендер шалгаруулалтын нэр, дугаар]** тендер шалгаруулалтад **[үнийн хөнгөлөлт тооцоогүй тендерийн үнийг тоогоор болон үсгээр]** төгрөгөөр тендер шалгаруулалтын баримт бичигт заасан хуваарийн дагуу бараа нийлүүлэхээр, дор дурдсан нөхцөлийг баталж энэхүү тендер (цаашид “**тендер**” гэх)-ийг хүргүүлж байна. Үүнд:

1. Тендер шалгаруулалтын баримт бичиг, түүнд заасан гэрээний нөхцөл (гэрээний ерөнхий нөхцөл, тусгай нөхцөл, гэрээ баталгаажуулах маягт)-тэй танилцаж, бүрэн хүлээн зөвшөөрч тендер шалгаруулалтад оролцсон.
2. Оролцогч, түүний түншлэлийн гишүүн худалдан авах ажиллагаанд оролцохтой холбоотой хуулиар хориглосон нөхцөлд хамаарахгүй бөгөөд үүний дотор дараах нөхцөлийг гэрчилж байна. Үүнд:
  - 2.1. Төрийн болон орон нутгийн өмчийн хөрөнгөөр бараа, ажил, үйлчилгээ худалдан авах тухай хуулийн 7.1-д заасан нөхцөл үүсээгүй;
  - 2.2. Нөлөө бүхий хувьцаа эзэмшигч, түүний эцсийн өмчлөгч, хөрөнгө эзэмшигч, хамтрагч, эсхүл эдгээрийг гүйцэтгэж байгаа хувиараа аж ахуй эрхлэгч нь Нийтийн албанд нийтийн болон хувийн ашиг сонирхлыг зохицуулах, ашиг сонирхлын зөрчлөөс урьдчилан сэргийлэх тухай хуулийн 20.2 дахь хэсэгт заасан албан тушаал эрхэлж байсан болон эрхэлж байгаа хүн, эсхүл түүнтэй хамаарал бүхий этгээд биш;
  - 2.3. Захиалагчийн удирдлага, хяналт, захиргаанд ажилладаг албан тушаалтанд ашиг олгодоггүй;
  - 2.4. Оролцогчийг төлөөлж буй этгээд нь Нийтийн албанд нийтийн болон хувийн ашиг сонирхлыг зохицуулах, ашиг сонирхлын зөрчлөөс урьдчилан сэргийлэх тухай хуулийн 21.1.3 дахь заалтад заасан хязгаарлалтад хамаарахгүй.
3. Тендертэй холбоотой нотлох баримт, мэдээллийг холбогдох этгээдээс гаргуулах эрхийг захиалагчид үүгээр олгож байна.
4. Тендерт үнийн хөнгөлөлт **[“санал болгоно” эсхүл “санал болгохгүй” гэж бичих]**. **[Хэрэв үнийн хөнгөлөлт санал болгох бол түүнийг хэрхэн хэрэглэх нөхцөл, аргачлалыг бичих]**.
5. Тендер нь тендер шалгаруулалтын баримт бичигт заасны дагуу тендер нээснээс хойш **[30 ба түүнээс дээш хоногийн тоо]** хоногийн хугацаанд хүчинтэй байна.<sup>1</sup>
6. Хуулийн 7.1, 22.2, 56.5-д заасныг зөрчсөн болон тендер шалгаруулалтад үнэн зөв, зөрүүгүй орчуулга ирүүлэх үүргээ зөрчсөн тендер шалгаруулалтад оролцох эрхээ хязгаарлуулсан этгээдийн жагсаалтад бүртгэх үндэслэл болохыг хүлээн зөвшөөрч байна.
7. Тендерт санал болгосон бараа нь оюуны өмчийн зөрчилгүй, эрхийн болон биет байдлын доголдолгүй болохыг баталж байна.
8. Тендерийг холбогдох журмын дагуу бусад оролцогчдод ил болгохыг үүгээр зөвшөөрч, тендерийг нууцлах аливаа үүргээс захиалагчийг бүрэн чөлөөлж байна.

**[Итгэмжлэлгүйгээр төлөөлөх эрх бүхий этгээд,**

**эсхүл түүнээс эрх олгогдсон этгээдийн нэр,**

**албан тушаал, гарын үсэг,**

**байгууллагын тамга, тэмдэг]:**

**Хаяг:**

<sup>1</sup> Хэрэв тендер шалгаруулалт нь урьдчилсан худалдан авах ажиллагааны журмаар зохион байгуулагдах бол “5. Тендер нь тендер шалгаруулалтын баримт бичигт зааснаар хугацаагүй хүчинтэй байна.” гэж сольж бичнэ үү.



1	2	3	4	5	6	7	8	9	10	11
№	Барааны нэр	Гарал үүслийн улс (2)	Тоо хэмжээ	Хэмжих нэгж, тун	Нэгж үнэ	Нэр төрөл бүрийн бүгд үнэ (4x6)	Барааг эцсийн цэгт хүргэхэд шаардагдах дотоодын тээвэрлэлт болон бусад үйлчилгээний үнэ	Бараа нийлүүлэх эд ногдох татвар, хураамж	Нэр төрөл бүрийн нийт үнэ (7+8+9)	Монгол Улсын гарал үүсэлтэй бараа мөн эсэх (3)
1										Тийм/Үгүй
2										
...										
<b>Тендерийн нийт үнэ</b>										

*[Итгэмжлэлгүйгээр төлөөлөх эрх бүхий этгээд, эсхүл түүнээс эрх олгогдсон этгээдийн нэр, албан тушаал, гарын үсэг, байгууллагын тамга, тэмдэг]:*

(2) ТШЗ-ны 18.6.2-ын дагуу ирүүлсэн баримт бичигт дурдсан барааны гарал үүслийн талаарх мэдээлэлтэй ижил байна.

(3) Монгол Улсын гарал үүсэлтэй бараа мөн эсэх гэдэгт "тийм" гэж бөглөсөн бол түүнийг нотлох баримт бичгийг хавсаргана.



**Маягт 3**

**Ижил төстэй бараа нийлүүлсэн гэрээний мэдээлэл**

<b>Гэрээний нэр</b>	<b>Захиалагчийн нэр, хаяг, холбоо барих утас</b>	<b>Төсөвт өртөг</b>	<b>Хугацаа /эхэлсэн, дууссан/</b>

**Маягт 4**

**Хэрэгжүүлж байгаа, хэрэгжүүлэхээр эрх авсан гэрээний мэдээлэл**

<b>Гэрээний нэр</b>	<b>Захиалагчийн нэр, хаяг, холбоо барих утас</b>	<b>Төсөвт өртөг</b>	<b>Гэрээ эхэлсэн хугацаа</b>	<b>Хүлээгдэж буй гүйцэтгэлийн хувь, мөнгөн дүнгээр</b>	<b>Дуусах хугацаа</b>



**Маягт 5****Ижил төстэй гэрээний дэлгэрэнгүй мэдээлэл**

Оролцогчийн нэр: [түншлэлийн гишүүн тус бүр бүрэн дуусгавар болсон гэрээ тус бүрээр бөглөнө].
---

1.	Захиалагчийн нэр
2.	Гэрээний нэр
3.	Гэрээний дугаар
4.	Гэрээ байгуулсан огноо
5.	Гэрээ дуусгавар болсон огноо
6.	Гэрээний дүн
7.	Гэрээ гүйцэтгэсэн хаяг, байршил
	Гэрээнд оролцсон байдал (нэгийг сонгох) <input type="checkbox"/> Үндсэн нийлүүлэгч <input type="checkbox"/> Түншлэлийн гишүүн <input type="checkbox"/> Туслан гүйцэтгэгч



**Маягт 6****Нууцалсан баримт бичиг, мэдээллийн жагсаалт**

	<b>Нууцалсан баримт бичиг, мэдээлэл</b>	<b>Хүний эмзэг мэдээлэлд хамаарах хууль зүйн үндэслэл</b>
1.		
2.		
3.		
4.		
5.		



## VI БҮЛЭГ. ГЭРЭЭНИЙ НӨХЦӨЛ

### Санамж

Захиалагч, түүнээс томилсон үнэлгээний хороо нь Төрийн болон орон нутгийн өмчийн хөрөнгөөр бараа, ажил, үйлчилгээ худалдан авах тухай хууль (цаашид “хууль” гэх)-ийн дагуу тендер шалгаруулалт зохион байгуулж бараа худалдан авахад энэхүү гэрээний нөхцөлийг боловсруулж ашиглана.

Гэрээний ерөнхий нөхцөл (цаашид “ГЕН” гэх) болон гэрээний тусгай нөхцөл (цаашид “ГТН” гэх), түүнд заасан бусад баримт бичиг нь хоёр талын эрх, үүрэг, хариуцлагыг тодорхойлох баримт бичиг болно. Энэ гэрээ нь захиалагчаас бараа, түүнтэй холбогдох үйлчилгээг худалдан авах харилцааг зохицуулсан жишиг заалтуудыг агуулна. Гэрээний нөхцөлийг боловсруулахад ГЕН-д өөрчлөлт оруулахгүй.

ГТН-ийг тухайн бараа худалдан авах нөхцөлд тохируулан ГЕН-ийн холбогдох зүйл, заалтыг тодруулах, түүнд нэмэлт, өөрчлөлт оруулах зорилгоор ашиглана. Гэрээний нөхцөлийг бэлтгэхэд дараахыг анхаарна:

1. ГЕН-ийн аль нэг зүйлд тодорхой мэдээллийг ГТН-д тусгахаар заасан бол холбогдох мэдээллийг ГТН-д заавал оруулна. ГЕН-ийн аль нэг зүйл, заалтыг тухайн бараа худалдан авахад хэрэглэхгүй бол энэ тухай ГТН-д тусгах;
2. Гэрээ баталгаажуулах маягтад шалгарсан оролцогчийн мэдээлэл болон “хамгийн сайн” үнэлэгдсэн тендерийн мэдээллийг тусгах;
3. Гэрээний үнийг тендерийн үнэд залруулга болон хөнгөлөлтийг тооцож, нэг валютад хөрвүүлсний дараах үнээр тогтоох;
4. Нийлүүлэх бараа, дагалдах үйлчилгээний дэлгэрэнгүй тодорхойлолт, зураг зэргийг гэрээнд хавсаргах;
5. ГЕН, ГТН болон холбогдох хавсралтууд нь өөр хоорондоо зөрчилдөөнгүй байх;
6. Гэрээ баталгаажуулах маягтын хаалтан дотор бичсэн жишээ, зааврыг тендер шалгаруулалтын үр дүнд шалгарсан тендерийн нөхцөлд тохирох үг өгүүлбэр, тоо хэмжээ зэргээр тусгана. ГТН-д заасан зарим жишээ, нөхцөлийг зөвхөн санаа өгөх зорилгоор оруулсан ба тухайн гэрээний онцлогийг харгалзан захиалагч эцэслэнэ.
7. Нийтийн албанд нийтийн болон хувийн ашиг сонирхлыг зохицуулах, ашиг сонирхлын зөрчлөөс урьдчилан сэргийлэх тухай хуульд заасан гэрээ байгуулах албан тушаалтан албан үүргээ гүйцэтгэхтэй холбогдсон хориглолт, хязгаарлалттай танилцаж, судалсан байх шаардлагатай болохыг анхаарна уу.





## ГЭРЭЭНИЙ ЕРӨНХИЙ НӨХЦӨЛ НЭГ. ТОДОРХОЙЛОЛТ БА ТАЙЛБАР

### Тодорхойлолт

- 1.1. Гэрээнд хэрэглэсэн үг, хэллэг, илэрхийлэл нь дор дурдсан утгыг агуулна:
  - 1.1.1. “Бараа” гэж Нийлүүлэгчээс Захиалагчид нийлүүлэхээр Тендерт ирүүлсэн хөрөнгийг;
  - 1.1.2. “Дагалдах үйлчилгээ” гэж бараа нийлүүлэхтэй холбоотой угсралт, суурилуулалт, сургалт, засвар үйлчилгээ болон Нийлүүлэгчийн үзүүлэх бусад үйлчилгээг;
  - 1.1.3. “Захиалагч” гэж Гэрээ баталгаажуулах маягтад нэрлэсэн этгээдийг;
  - 1.1.4. “Нийлүүлэгч” гэж гэрээ байгуулах эрх авсан бөгөөд Гэрээ баталгаажуулах маягтад нэрлэсэн этгээдийг;
  - 1.1.5. “Талууд” гэж Захиалагч болон Нийлүүлэгчийг хамтад нэрлэснийг;
  - 1.1.6. “Хууль” гэж Төрийн болон орон нутгийн өмчийн хөрөнгөөр бараа, ажил, үйлчилгээ худалдан авах тухай хуулийг;
  - 1.1.7. “Бараа нийлүүлэх нөхцөл” гэж Захиалагчийн техникийн тодорхойлолтод нийцүүлж Тендерт тусгасан бараа бэлтгэх, нийлүүлэх, дагалдах үйлчилгээ үзүүлэх нөхцөлийг ойлгоно. Тендерт тусгайлан заагаагүй бараа нийлүүлэх нөхцөлийг Техникийн тодорхойлолтод тусгаснаар ойлгоно. Хуулийн 30.2, 34.2-т зааснаар хэлэлцээ хийсэн тохиролцоо нь Гэрээнд тусгагдсан бол Бараа нийлүүлэх нөхцөлийн нэг хэсэг болно.
  - 1.1.8. “Бараа нийлүүлэх газар” гэж барааг хүлээлгэн өгөх болон дагалдах үйлчилгээ үзүүлэх газрыг;
  - 1.1.9. “Доголдол” гэж нийлүүлсэн бараа, дагалдах үйлчилгээний барааны шинж байдал, чанар тоо хэмжээ нь Нийлүүлэгчийн ирүүлсэн тендерээс зөрүүтэй байхыг;
  - 1.1.10. “Баталгаат хугацаа” гэж нийлүүлсэн барааг зориулалтын дагуу ердийн байдлаар ашиглах явцад бараанд илэрсэн доголдлыг нийлүүлэгч хариуцах хугацааг;
  - 1.1.11. “Гомдлын шаардлага гаргах хугацаа” гэж гэрээгээр баталгаат хугацаа тогтоогоогүй бол Захиалагчаас доголдолтой холбогдуулж Нийлүүлэгчид шаардлага гаргах хугацааг;



- 1.1.12. “Захиалагчийн төлөөлөгч” гэж Гэрээнд нэмэлт, өөрчлөлт оруулах, гэрээг цуцлах, гэрээнээс татгалзахаас бусад Гэрээг хэрэгжүүлэхтэй холбоотой асуудлаар Нийлүүлэгчтэй харилцах, хяналтыг хэрэгжүүлэх эрхтэй Захиалагчаас томилогдсон этгээдийг;
- 1.1.13. “Нийлүүлэгчийн төлөөлөгч” гэж Гэрээнд нэмэлт, өөрчлөлт оруулах, гэрээг цуцлах, гэрээнээс татгалзахаас бусад Гэрээг хэрэгжүүлэхтэй холбоотой асуудлаар Захиалагчтай харилцах эрхтэй Нийлүүлэгчээс томилогдсон этгээдийг;
- 1.1.14. “Гэнэтийн буюу давагдашгүй хүчний шинжтэй онцгой нөхцөл байдал” гэж талуудын хараа хяналтаас гадуур болсон, урьдчилан таамаглах боломжгүй, гэрээний үүргийг гүйцэтгэх боломжгүй болгох байгалийн гамшиг, Төрийн эрх бүхий байгууллага, албан тушаалтны үйлдэл /эс үйлдэхүй/, гоц халдварт, олон улсын хөл хориот өвчин, цар тахлын улмаас бүх нийтийн хорио тогтоосон нөхцөл байдал бий болохыг ойлгоно.

## Гэрээний тайлбар

- 1.2. Гэрээг тайлбарлах, хэрэглэхэд дараах журмыг баримтална:
- 1.2.1. Ганц тоог илэрхийлсэн үг нь олон тоог, олон тоогоор илэрхийлсэн үг нь ганц тоог хамааруулж болно.
- 1.2.2. Бүлэг болон зүйлийн гарчиг нь гэрээг системчлэх зорилготой бөгөөд гэрээг тайлбарлахад ашиглахгүй.
- 1.2.3. Зүйл, заалт, үг, өгүүлбэрийг энэ гэрээнд заасан нэр томъёог үндэслэн тайлбарлах бөгөөд гэрээнд тайлбарлаагүй тохиолдолд гэрээний агуулгад нийцүүлэн тайлбарлана. Хэрэв гэрээний агуулгад үндэслэн тайлбарлах боломжгүй тохиолдолд Иргэний хуульд заасан журмыг баримтлан тайлбарлана.
- 1.2.4. Ерөнхий нөхцөл болон тусгай нөхцөл хоорондоо зөрчилдсөн тохиолдолд тусгай нөхцөлийг баримтална.
- 1.2.5. Гэрээний хэрэгжилтийн явцад харилцах хэл нь Монгол хэл байх бөгөөд гэрээг өөр хэл дээр байгуулснаас хувиуд нь хоорондоо зөрчилдсэн тохиолдолд Монгол хэл дээрх хувийг баримтална.

## ХОЁР. НИЙЛҮҮЛЭГЧ



## **Бараа нийлүүлэх**

2.1. Нийлүүлэгч нь гэрээнд заасан бараа нийлүүлэх нөхцөл, нийлүүлэлтийн хуваарь, ГТН-д заасан хугацааг баримтлан Бараа нийлүүлэх, Дагалдах үйлчилгээ үзүүлэх үүрэгтэй.

2.2. Нийлүүлэгч гэрээний дагуу Дагалдах үйлчилгээ үзүүлэхэд шаардлагатай ажилтан, тоног төхөөрөмж зэргийг Тендерт санал болгосноор оролцуулах ба гүйцэтгэлийн явцад эдгээрт өөрчлөлт орох зайлшгүй шаардлагатай нөхцөл үүссэн бол Захиалагчаас урьдчилан бичгээр зөвшөөрөл авна.

2.3. ГЕН-ийн 2.2-т заасны дагуу өөрчлөлт оруулсан тохиолдолд Захиалагчийн шаардсан техникийн чадавх, туршлагын шаардлагыг хангасан байна.

2.4. Нийлүүлэгч нь Барааг нийлүүлэхэд зайлшгүй шаардлагатай баримт бичиг, бусад зүйлийг гаргуулахыг хүссэн тохиолдолд Захиалагч ердийн боломжит хугацаанд гаргаж өгнө.

## **Бараа нийлүүлэх газар**

2.5. Бараа нийлүүлэх болон Дагалдах үйлчилгээ үзүүлэх газрыг ГТН-д заана.

## **Бараа нийлүүлэх хугацаа, түүнийг сунгах**

2.6. Бараа нийлүүлэх хугацааг нийлүүлэлтийн хуваарийг үндэслэн ГТН-д заана.

2.7. Нийлүүлэгч дараах нөхцөл бий болсон тохиолдолд бараа нийлүүлэлтийн хугацааг сунгах тухай хүсэлт гаргаж болно:

2.7.1. Захиалагч ГЕН-ийн 2.4-д заасан үүргээ зохих ёсоор гүйцэтгээгүй;

2.7.2. Барааг гэрээнд заасан хугацаанд нийлүүлэх боломжгүйд хүргэсэн Гэнэтийн буюу давагдашгүй хүчний шинжтэй онцгой нөхцөл байдал бий болсон.

2.8. Захиалагч ГЕН-ийн 2.7-д заасан нөхцөлийн аль нэг нь бүрдсэн гэж үзвэл Нийлүүлэгчийн хүсэлтийг үндэслэн хугацааг сунгаж болно.

2.9. ГЕН-ийн 2.7.2-т заасан нөхцөл байдал үүссэн болохыг Нийлүүлэгч нотлох үүрэгтэй.

## **Барааг хүлээлгэн өгөх**

2.10. Нийлүүлэгч нь Барааг ГТН-д заасан нөхцөлөөр хүлээлгэн өгч, дагалдах үйлчилгээг бүрэн үзүүлж, баримт (хүлээлцсэн акт) үйлдэнэ.

2.11. Нийлүүлэгч нь барааг хүлээлгэн өгч, дагалдах үйлчилгээг үзүүлснээр Захиалагчид барааны өмчлөх эрх шилжинэ.

## **Барааны гарал үүслийн улс**

2.12. Гэрээний дагуу нийлүүлэх Бараа нь Тендерт заасан улсын гарал үүсэлтэй байна.

2.13. Нийлүүлэгчийн Тендерийг шалгаруулахад түүнд давуу эрх олгосон бол үнэлгээний явцад үнийг нь хийсвэрээр бууруулж тооцсон аливаа бараа нь заавал Монгол Улсын гарал үүсэлтэй бараа байна.



## Баглаа боодол

2.14. Нийлүүлэгч барааг ГЕН-ийн 2.5-д заасан газар хүртэл тээвэрлэх явцад гэмтэх, муудах, дутах зэрэг доголдоос урьдчилан сэргийлэх сав, баглаа боодлыг ГТН-д заасны дагуу хангана.

2.15. Сав, баглаа боодол, түүний хаягдал нь хүрээлэн буй орчинд учруулах сөрөг нөлөөллийг хамгийн бага байхаар сонгоно. Сав, баглаа боодолд хууль тогтоомжоор хориглосон материал ашиглахыг хориглоно.

2.16. Нийлүүлэгч баглаа боодол, түүний дотор, гадна талд тэмдэглэгээ хийх, баримт бичгийг бэлтгэхдээ ГТН-д заасан шаардлага болон Захиалагчийн тухайн үед өгөх зааварчилгааг мөрдөнө.

## Худалдааны нөхцөл

2.17. Гэрээнд Худалдааны нөхцөл (Incoterms)-ийг хэрэглэх бол тендерийн өгөгдлийн хүснэгтийн ТШЗ-ны 20.6-д заасан нөхцөлийг ГТН-д тусгана.

2.18. ГТН-д заагаагүй бол Incoterms 2020 Delivery Duty Paid /DDP/ нөхцөлөөр бараа нийлүүлэлтийн хуваарьт дурдсан газарт хүргүүлэхээр хэрэглэнэ.

## Гүйцэтгэлийн баталгаа

2.19. Гүйцэтгэлийн баталгаа гаргуулахаар Өгөгдлийн хүснэгтэд заасан бол Нийлүүлэгч нь тухайн төсвийн жилд санхүүжих дүнгийн 3 хувийн үнийн дүнтэй гүйцэтгэлийн баталгааг холбогдох маягтын дагуу захиалагчаас шаардсан хугацааны дотор ирүүлнэ. Төсвийн жил дамжин хэрэгжих гэрээний гүйцэтгэлийн баталгааг Нийлүүлэгч жил бүр шинэчлэн ирүүлнэ.

2.20. Захиалагч дараах нөхцөл бий болсон тохиолдолд үүргийн гүйцэтгэлийг Нийлүүлэгчийн Гүйцэтгэлийн баталгаагаар үл маргах журмаар хангуулна:

2.20.1 Нийлүүлэгч гэрээгээр хүлээсэн үүргээ . аливаа шалтгааны улмаас гүйцэтгээгүй;

2.20.2 Нийлүүлэгч гэрээгээр хүлээсэн үүргээ . зохих ёсоор гүйцэтгээгүй;

2.20.3 Нийлүүлэгч гэрээгээр хүлээсэн үүргээ . гүйцэтгэх боломжгүй болсон.

2.21. Захиалагч гүйцэтгэлийн баталгаагаар үүргийн гүйцэтгэлийг хангуулсан нь Нийлүүлэгчээс алданги, хохирол шаардах эрхийг хязгаарлахгүй.

2.22. ГЕН-ийн 2.8-д заасны дагуу хугацаа сунгагдсан тохиолдолд Нийлүүлэгч гүйцэтгэлийн баталгааг мөн хугацаагаар сунгуулна.

2.23. Чанарын баталгаа шаардсан тохиолдолд ГЕН-ийн 4.11-д заасан Чанарын баталгаа гаргасан тохиолдолд Гүйцэтгэлийг баталгааг чөлөөлнө.

## ГУРАВ. ЗАХИАЛАГЧ

## Барааг хүлээн авах

3.1. Захиалагч нь барааг хүлээн авч, хүлээлцсэн баримт (хүлээлцсэн акт) үйлдэнэ.



## Шалгалт, туршилт

3.2. Нийлүүлэх бараа, дагалдах үйлчилгээ, үйлдвэрлэлийн үйл явц Нийлүүлэгчийн ирүүлсэн тендерт нийцэж буй эсэхийг хянах зорилгоор Захиалагч шалгалт, туршилт явуулах эрхтэй. Шалгалт, туршилт хийх хугацаа, журмын талаар Захиалагч нь Нийлүүлэгчид бичгээр урьдчилан мэдэгдэнэ.

3.3. Шалгалт, туршилтын явцыг тэмдэглэл үйлдэн талууд баталгаажуулах бөгөөд бараа, дагалдах үйлчилгээ доголдолтой тохиолдолд Захиалагч доголдлыг арилгуулахаар Нийлүүлэгчид мэдэгдэл хүргүүлнэ.

3.4. ГЕН-ийн 3.3-т заасан мэдэгдлийн дагуу Нийлүүлэгч барааны доголдлыг арилгах арга хэмжээ авна.

3.5. Барааг хүлээн авахаас өмнө Захиалагч шалгасан, туршсан байх нь хүлээн авах үед түүнийг дахин шалгах, турших болон шаардлагатай тохиолдолд барааг хүлээн авахаас татгалзах, доголдолтой холбогдуулж шаардлага гаргах Захиалагчийн эрхийг хязгаарлахгүй.

3.6. Шалгалт, туршилт хийхтэй холбоотой аливаа зардлыг Нийлүүлэгч хариуцна.

## Гэрээний үнэ

3.7. Гэрээний үнийг Гэрээ баталгаажуулах маягтад заана.

3.8. Гэрээний үнэд хуулийн 40.4-д заасан үндэслэлээр тохируулга хийх эсэх, тохируулга хийх бол аргачлалыг ГТН-д заана.

## Төлбөр төлөх

3.9. Захиалагч нь төлбөрийн хүсэлт, нэхэмжлэхийг үндэслэн ГТН-д заасан хугацаанд төлбөрийг Нийлүүлэгчид төлнө.

3.10. Нийлүүлэгчийн хүсэлтээр Захиалагч Бараа нийлүүлэх хугацааг ГЕН-ийн 2.8-д заасны дагуу сунгасан бол сунгагдсан хугацаагаар Захиалагчийн төлбөр төлөх хугацааг сунгагдсан гэж үзнэ.

3.11. Захиалагч нь гэрээний үүргийг зохих ёсоор гүйцэтгэсэн тухай баримтын хуулбар хувь болон бусад холбогдох баримтыг төлбөрийн хүсэлт, нэхэмжлэхэд хавсаргахыг шаардаж болно.

3.12. Захиалагч урьдчилгаа төлбөр төлөхгүй.

3.13. ГЕН-ийн 3.8-д заасны дагуу үнэ тохируулж, гэрээний үнэ өөрчлөгдсөн тохиолдолд гэрээнд нэмэлт, өөрчлөлт орсноос хойш өөрчлөгдсөн үнийг баримтална.

3.14. Төлбөрийн нэхэмжлэх нь Монгол Улсын Үндэсний мөнгөн тэмдэгт төгрөгөөр илэрхийлэгдсэн байна.

3.15. Захиалагч нь алданги болон бусад төлбөр шаардах эрхтэй бол Нийлүүлэгчид төлөх төлбөрөөс суутгана.

## ДӨРӨВ. ЭРСДЭЛ БА ХАРИУЦЛАГА



## **Захиалагчийн хүлээх эрсдэл**

4.1. Захиалагч дараах эрсдэлийг хариуцна.

4.1.1. Барааг захиалагчид шилжүүлснээс хойш бараа нь ГЕН-ийн 1.1.14-д заасан болон бусад байдлаар гэмтсэн, устсан;

4.1.2. Нийлүүлэгч Барааг гэрээнд заасан хугацаанд хүлээлгэн өгөх тодорхой үйлдэл хийсэн боловч Захиалагч хүндэтгэн үзэх шалтгаангүйгээр хүлээн аваагүй (доголдолтой бараанд хамаарахгүй) байх хугацаанд ГЕН-ийн 1.1.14-д заасан болон бусад байдлаар Бараа гэмтсэн, устсан.

## **Даатгал**

4.2. Нийлүүлэгч нь барааг үйлдвэрлэх, тээвэрлэх, хадгалах, хүлээлгэн өгөх үед гарч болох эрсдэлээс хамгаалж ГТН-д заасны дагуу даатгуулж, даатгалын гэрээ, гэрчилгээний хуулбар хувийг Захиалагчид ирүүлнэ. Даатгалын хураамжийг Нийлүүлэгч хариуцна.

## **Доголдол**

4.3. Захиалагч бараа, дагалдах үйлчилгээг шалгаж, илэрсэн зөрчил, доголдлын талаар Нийлүүлэгчид мэдэгдэнэ.

4.4. Захиалагч зөрчил, доголдлыг илрүүлэх зорилгоор барааны далд хэсгийг нээх, шалгалт, туршилт хийх эрхтэй.

4.5. Захиалагч ГТН-д заасан баталгаат хугацаа эсхүл гомдлын шаардлага гаргах хугацаа дуусахаас өмнө зөрчил, доголдол арилгах тухай мэдэгдлийг нийлүүлэгчид өгнө.

4.6. Доголдол арилгах мэдэгдэл өгсөн тухай бүр Нийлүүлэгч уг зөрчил, доголдлыг мэдэгдэлд заасан хугацаанд өөрийн зардлаар арилгана.

4.7. Нийлүүлэгч зөрчил, доголдлыг мэдэгдэлд заасан хугацаанд арилгаагүй бол Захиалагч өөрийн зардлаар арилгана.

4.8. Захиалагчийн гаргасан зардлыг Нийлүүлэгч Захиалагчид үл маргах журмаар төлнө.

4.9. Захиалагч нь ГЕН-ийн 4.7-д заасан зардлыг Чанарын баталгаанаас суутгаж болох бөгөөд Чанарын баталгаа хүрэлцээгүй тохиолдолд илүү гарсан зардлыг Нийлүүлэгч нь Захиалагчид үл маргах журмаар төлнө.

## **Чанарын баталгаа**

4.10. Бараа, дагалдах үйлчилгээний баталгаат хугацааг ГТН-д заана.

4.11. ГТН-д заасан бол чанарын баталгааг хангуулах зорилгоор баталгаат эсхүл гомдлын шаардлага гаргах хугацаанд Чанарын баталгаа гаргуулж болно.

4.12. Нийлүүлэгч Чанарын баталгааг хуулийн 43.7-д заасны дагуу баталгаажуулж болно.



- 4.13. ГЕН-ийн 4.12-д заасны дагуу баталгаажуулсан тохиолдолд Захиалагч барьцаалсан мөнгийг баталгаанд заасан дүнтэй тэнцэх хэмжээгээр олгоно.
- 4.14. Баталгаат эсхүл гомдлын шаардлага гаргах хугацаанд Бараанд аливаа доголдол илрээгүй бол Чанарын баталгааг чөлөөлнө.
- 4.15. ГЕН-ийн 4.7-д зааснаар Захиалагч доголдлыг арилгасан бол доголдол арилгахтай холбоотой гарсан зардал, хохирлыг суутгаж, баталгаат эсхүл гомдлын шаардлага гаргах хугацаа дуусмагц үлдсэн мөнгийг Нийлүүлэгчид олгоно.
- 4.16. ГЕН-ийн 4.7-д заасны дагуу доголдлыг арилгасан тохиолдолд баталгаат эсхүл гомдлын шаардлага гаргах хугацаа хэвийн үргэлжилнэ.
- 4.17. Нийлүүлэгч нь барааг хуваарийн дагуу буюу гэрээнд заасан хугацаанд нийлүүлээгүй тохиолдолд хугацаа хэтэрсэн хоног тутамд гүйцэтгээгүй үүргийн үнийн дүнгээр ГТН-д заасан хувь хэмжээгээр алдангийг Захиалагчид төлнө.
- 4.18. Захиалагч нь төлбөр төлөх үүргээ хугацаандаа гүйцэтгээгүй тохиолдолд хугацаа хэтрүүлсэн хоног тутамд гүйцэтгээгүй үүргийн үнийн дүнгийн ГТН-д заасан хувь хэмжээгээр алдангийг Нийлүүлэгчид төлнө.
- 4.19. Барааг өмчлөх, эзэмших, ашиглах явцад гуравдагч этгээдийн оюуны өмчийн эрх зөрчигдсөн нь эрх бүхий байгууллагын шийдвэрээр тогтоогдсон бол буруутай тал нь хариуцлагыг хүлээж, холбогдон гарах зардал, хохирлыг арилгана.
- 4.20. Барааг гэрээнд заасан хугацаанд нийлүүлэх боломжгүйд хүргэсэн гэнэтийн буюу давагдашгүй хүчний шинжтэй онцгой нөхцөл байдал бий болсон тохиолдолд Нийлүүлэгч нь энэ тухай нэн даруй Захиалагчийн төлөөлөгчид бичгээр мэдэгдэнэ. Бичгээр мэдэгдэх нь хугацаа шаардахаар бол ГЕН-ийн 6.10-д заасан хэлбэрээр урьдчилан мэдэгдэж болно.
- 4.21. Нийлүүлэгч нь Захиалагчаас зааварчилгаа өгөх хүртэл гэрээг хэрэгжүүлэх боломжит бүх арга замыг хайна.
- 4.22. Захиалагч ердийн боломжит хугацаанд зааварчилгаа өгөх бөгөөд талууд харилцан зөвшилцөж гэрээг хэрэгжүүлэх боломжит бүх арга хэмжээг авна.
- 4.23. Гэрээг хэрэгжүүлэх Захиалагчийн зааварчилгаа, Нийлүүлэгчийн авсан арга хэмжээ үр дүнд хүрээгүй тохиолдолд Нийлүүлэгч ГЕН-ийн 2.7-д заасан хүсэлт гаргаж болно.

#### **Алданги**

#### **Оюуны өмчийн эрх зөрчих**

#### **Гэнэтийн буюу давагдашгүй хүчний шинжтэй онцгой нөхцөл байдал**



**Үүрэг гүйцэтгэх нэмэлт хугацаа**

4.24. Гэрээний нэг тал нь үүргийн зөрчил гаргасан тохиолдолд нөгөө талд үүргийн зөрчлийг арилгах нэмэлт хугацаа тогтоож, мэдэгдэл хүргүүлнэ. Нэмэлт хугацаа нь үүргийг гүйцэтгэх ердийн боломжит хугацаа байна.

4.25. Иргэний хуулийн 226 дугаар зүйлд заасан үндэслэл бий болсон тохиолдолд эсхүл Нийлүүлэгч ГЕН-ийн 2.13-т заасныг зөрчсөн бол нэмэлт хугацаа тогтоохгүй байж болно.

#### **ТАВ. ГЭРЭЭ ДУУСГАВАР БОЛОХ**

**Гэрээнээс татгалзах, гэрээг цуцлах үндэслэл**

5.1. Захиалагч дараах үндэслэлийн аль нэг нь хангагдсан тохиолдолд гэрээнээс татгалзах эсхүл гэрээг цуцлах эрхтэй:

5.1.1. Нийлүүлэгч гэрээнд заасан хугацаанд үүргээ гүйцэтгээгүй эсхүл зохих ёсоор гүйцэтгээгүйн улмаас Захиалагч үүрэг гүйцэтгэх нэмэлт хугацаа тогтоосон боловч нэмэлт хугацаанд гүйцэтгээгүй;

5.1.2. Бараа нийлүүлэх хугацаанд Нийлүүлэгчийн үйл ажиллагаа эрхлэх тусгай зөвшөөрлийн хугацаа дуусаж сунгагдаагүй, түдгэлзүүлсэн, хүчингүй болсон;

5.1.3. Нийлүүлэгч ГЕН-ийн 6.5-д заасан үүргээ зөрчсөн нь тогтоогдсон.

5.1.4. Нийлүүлэгч өөрийн тендерийн давуу эрх тооцуулсан нөхцөлийн дагуу гэрээний үүргийг биелүүлээгүй.

5.2. Нийлүүлэгч тендерт оролцох буюу бараа нийлүүлэх явцдаа авлига өгсөн, залилах гэмт хэрэг үйлдсэн нь шүүх болон эрх бүхий байгууллагын шийдвэрээр тогтоогдсон.

5.3. Захиалагч нь төлбөр хийх хугацаа хэтэрсэн тухай мэдэгдлийг хүлээн авснаас хойш тогтоосон хугацаанд төлбөрийг төлөөгүй тохиолдолд Нийлүүлэгч гэрээг цуцалж болно.

5.4. Нийлүүлэгч ямар ч тохиолдолд гэрээнээс татгалзах эрхийг хэрэгжүүлэхгүй.

5.5. Гэрээнээс татгалзах, гэрээг цуцлах мэдэгдэлд гэрээнээс татгалзах, гэрээг цуцлах болсон үндэслэл, цаашид гэрээг дуусгавар болсонтой холбоотой авах арга хэмжээний тухай тусгасан байна.

**Гэрээнээс татгалзах, гэрээг цуцлах мэдэгдэл**

#### **ЗУРГАА. БУСАД ЗҮЙЛ**

**Төлөөлөгч**

6.1. Талууд өөрийн төлөөлөгчийг томилж, томилсон төлөөлөгчийн мэдээллийг гэрээ баталгаажуулах маягтад заана.

6.2. Төлөөлөгчийн мэдээлэлд түүний эцэг (эх)-ийн нэр, өөрийн нэр, албан тушаал, холбоо барих утас (ажлын болон хувийн), цахим шуудангийн хаяг тэмдэглэгдсэн байна.





## Туслан гүйцэтгэгч

6.3. Гэрээ хэрэгжүүлэх явцад төлөөлөгч солигдсон бол Төлөөлөгч солигдсон тухай болон түүний мэдээллийг агуулсан мэдэгдлийг нөгөө талд бичгээр хүргүүлнэ.

6.4. Төлөөлөгч нь төлөөлүүлэгчээс бичгээр олгосон зөвшөөрөлгүйгээр эрх, үүргээ аливаа хэлбэрээр бусдад шилжүүлэхийг хориглоно.

6.5. Туслан гүйцэтгэгчээр гүйцэтгүүлж байгаа тохиолдолд Нийлүүлэгчийн ирүүлсэн тендерт зааснаас илүү хувийг туслан гүйцэтгэгчээр гүйцэтгүүлэхгүй байх үүрэгтэй.

6.6. Туслан гүйцэтгэгчийн аливаа зөрчлийг (хугацаа хэтрүүлэх, ажлын доголдол гэх мэт) Нийлүүлэгч хариуцах бөгөөд Туслан гүйцэтгэгч өөрчлөгдсөн тохиолдолд ГЕН-ийн 2.3-д заасан журмыг баримтална.

## Нууцлал

6.7. Талууд гэрээг хэрэгжүүлэх явцад олж авсан хуулиар тогтоосон болон байгууллагаас нууц гэж нууцалж хамгаалалтад авсан аливаа мэдээллийг нөгөө тал зөвшөөрсөн эсхүл эрх бүхий байгууллага шаардсанаас бусад тохиолдолд гуравдагч этгээдэд задруулахгүй, дамжуулахгүй, нийтэд ил болгохгүй.

6.8. Талуудын хувьд нууц мэдээллийг нөгөө талдаа ил болгож байгаа тохиолдолд нууц гэсэн тэмдэглэл хийж, нууцыг задруулахгүй байх мэдэгдлийг хамт өгнө.

## Мэдэгдэл

6.9. Гэрээний үүргийн гүйцэтгэлтэй холбоотой бүх мэдэгдэл (зөвшөөрөл, татгалзал, баталгаа, баталгаажуулалт, нэхэмжлэх, гэрчилгээ, шийдвэр, хүсэлт, захидал үүгээр хязгаарлагдахгүй) нь бичгээр үйлдэгдэнэ.

6.10. Гэнэтийн буюу давагдашгүй хүчний шинжтэй онцгой нөхцөл байдал үүссэн тухай мэдэгдлийг ГЕН-ийн 6.9-д зааснаас өөр хэлбэрээр мэдэгдэж болох бөгөөд мэдэгдлийг баталгаажуулж бичгээр хүргүүлнэ.

6.11. Мэдэгдлийг биечлэн хүргүүлэх эсхүл баталгаат шуудангаар гэрээ баталгаажуулах маягтад заасан Төлөөлөгчийн хаягаар илгээнэ.

6.12. Дараах тохиолдолд мэдэгдлийг хүлээн авсанд тооцно:

6.12.1. баталгаат шуудангаар илгээсэн тохиолдолд шууданд хийсэн өдрөөр, төлбөр төлсөн баримтыг үндэслэн;

6.12.2. биечлэн хүргүүлсэн мэдэгдлийг нөгөө талын төлөөлөх эрх бүхий этгээд хүлээн авсан огноогоор, тэмдэглэлийг үндэслэн;

6.13. Аль нэг тал нь ажлын газрын хаяг, утас, шуудангийн хаягаа сольсон тохиолдолд нөгөө талдаа нэн даруй бичгээр мэдэгдэнэ.



**Гэрээнд нэмэлт, өөрчлөлт оруулах**

6.14. ГЕН-ийн 6.13-д заасан үүргээ биелүүлээгүйгээс үүсэх үр дагаврыг мэдэгдээгүй тал хариуцна.

6.15. Дараах тохиолдолд гэрээнд нэмэлт, өөрчлөлт оруулна:

6.15.1. ГЕН-ийн 2.8-т заасны дагуу хугацаа сунгагдсан;

6.15.2. үнийн тохируулга хийсэн.

6.16. Гэрээний нэмэлт, өөрчлөлтөд талуудын эрх бүхий төлөөлөгч гарын үсэг зурж, тамга, тэмдэг дарснаар хүчин төгөлдөр болно.

6.17. ГЕН-ийн 6.15-д зааснаас бусад тохиолдолд гэрээнд нэмэлт, өөрчлөлт оруулахгүй.

6.18. Гэрээг биелүүлэхтэй холбогдон гарсан аливаа санал зөрөлдөөн, маргааныг талууд зөвшилцөх замаар шийдвэрлэнэ.

6.19. Талууд зөвшилцөн, шийдвэрлэж эс чадвал Монгол улсын шүүхээр шийдвэрлүүлнэ.

**Маргаан шийдвэрлэх**



## ГЭРЭЭНИЙ ТУСГАЙ НӨХЦӨЛ

ГЕН 2.5.	Бараа нийлүүлэх газар: <b>DDP - "Эрдэнэт үйлдвэр" ТӨҮГ-ын агуулах</b>
ГЕН 2.6.	Бараа нийлүүлэх хугацаа: <b>120 хоног</b> Барааг үе шаттай нийлүүлэх бол үе шатны хугацаа: <b>[огноо бичих эсхүл нийлүүлэлтийн хуваарь байгаа бол түүнийг ишлэх]</b>
ГЕН 2.10.	Бараа хүлээлгэн өгөх нөхцөл: <b>Incoterms 2020, DDP-"Эрдэнэт үйлдвэр" ТӨҮГ-ын агуулах</b> Бараанд холбогдох баримт бичиг: <b>Чанарын сертификат, техникийн тодорхойлолт</b> Угсралт, суурилуулах: <b>Шаардахгүй</b>
ГЕН 2.14.	Баглаа боодол: <b>[Барааг тээвэрлэх, хадгалах үеийн баглаа боодолд тавих нөхцөл, шаардлагыг хангасан байна.]</b> <b>[Ачааг хэрхэн тэмдэглэх болон хаяглах, ямар баримт бичиг дагалдахыг бичих]</b> Баглаа, боодлын шаардлага: <b>[Баглаа, боодлын шаардлагыг бичих]</b>
ГЕН 2.17.	Худалдааны нөхцөл: <b>Incoterms 2020, DDP-"Эрдэнэт үйлдвэр" ТӨҮГ-ын агуулах</b>
ГЕН 3.8.	Үнийн тохируулга хийх аргачлал: <b>Үнэ тохируулахгүй тогтмол байна.</b>
ГЕН 3.9.	Төлбөр төлөх хугацаа: <b>Бараа нийлүүлж, гэрээ дүгнэсэн акт батлагдсанаас хойш 30 хоногт</b>
ГЕН 4.2.	Даатгал: <b>[Даатгалын нөхцөлийг тухайн бараа нийлүүлэлтийн онцлог болон худалдааны нөхцөлүүдийг харгалзан тодорхойлно. Даатгалын төрөл заах]</b>
ГЕН 4.10.	Чанарын баталгаат хугацаа: <b>12 сар</b>
ГЕН 4.11.	Чанарын баталгаа: <b>Шаардана.</b> <b>Гэрээний үнийн дүнгийн 5 хувийг шаардана.</b>
ГЕН 4.17.	Нийлүүлэгчийн төлөх алданги: Алданги тооцох эсэх: <b>"Гийм"</b> Алдангийн хувь: <b>хоног тутамд 0.1% ба алдангийн нийт дүн нийт гүйцэтгээгүй үүргийн үнийн дүнгийн 10 хувиас хэтрэхгүй байна.</b>
ГЕН 4.18.	Захиалагчийн төлөх алданги: Алданги тооцох эсэх: <b>"Гийм"</b> Алдангийн хувь: <b>хоног тутамд 0.1% ба алдангийн нийт дүн нийт гүйцэтгээгүй үүргийн үнийн дүнгийн 10 хувиас хэтрэхгүй байна.</b>



## ГЭРЭЭ БАТАЛГААЖУУЛАХ МАЯГТ

[Тендер шалгаруулалтын нэрийг бичих] гэрээ.  
Дугаар № [Тендер шалгаруулалтын дугаарыг бичих]

..... хот/аймаг

Нэг талаас [захиалагчийн нэрийг бичих] (цаашид "захиалагч" гэх), нөгөө талаас [нийлүүлэгчийн нэрийг бичих] (цаашид "нийлүүлэгч" гэх) нь Нийлүүлэгчээс ирүүлсэн тендерийг хүлээн зөвшөөрч энэхүү гэрээг дараах нөхцөлөөр байгуулав.

Энэхүү гэрээ нь Захиалагч болон Нийлүүлэгчийн хооронд бараа нийлүүлэх, дагалдах үйлчилгээ үзүүлэх (цаашид хамтад нь "Бараа" гэх) болон үнэ төлөхтэй холбогдон үүсэх харилцааг зохицуулна.

1. Энэ гэрээний дагуу нийлүүлэх Барааны үнэ нь [гэрээ байгуулах эрх олгох мэдэгдэлд заасан үнийн дүнг тоогоор болон үсгээр бичих] төгрөг (цаашид "гэрээний үнэ" гэх) байна. Гэрээний үнэ нь санхүүжилтийн дээд хэмжээ байна.
2. Гэрээний үнийг Нийлүүлэгч [Нийлүүлэгчийн нэрийг бичих]-ийн харилцах [Банкны нэрийг бичих] банкны [дансны дугаар бичих] дугаар дансанд шилжүүлнэ.
3. Доор дурдсан баримт бичиг нь цаашид гэрээний хэсэг болно. (цаашид "гэрээний баримт бичиг" гэх). Үүнд:
  - 3.1. Гэрээ байгуулах эрх олгох тухай мэдэгдэл;
  - 3.2. Нийлүүлэгч тендер илгээсэн маягт;
  - 3.3. Гэрээний тусгай нөхцөл;
  - 3.4. Гэрээний ерөнхий нөхцөл;
  - 3.5. Гүйцэтгэлийн баталгаа;
  - 3.6. Техникийн тодорхойлолт;
  - 3.7. Бараа нийлүүлэлтийн хуваарь.
4. Гэрээний хэрэгжилттэй холбоотой асуудлаар талуудыг дараах эрх бүхий этгээдүүд төлөөлнө. Үүнд:
  - 4.1. Захиалагчийн төлөөлөгчийн мэдээлэл
    - Эцэг/эх-ийн нэр:
    - Нэр:
    - Албан тушаал:
    - Ажлын утас:
    - Гар утас:
    - Цахим шуудан:
  - 4.2. Нийлүүлэгчийн төлөөлөгчийн мэдээлэл
    - Эцэг/эх-ийн нэр:
    - Нэр:
    - Албан тушаал:
    - Ажлын утас:
    - Гар утас:
    - Цахим шуудан:

**ЗАХИАЛАГЧИЙГ ТӨЛӨӨЛЖ:**

[Албан тушаал, нэр]

**НИЙЛҮҮЛЭГЧИЙГ ТӨЛӨӨЛЖ:**

[Албан тушаал, нэр]



[Гарын үсэг]\_\_\_\_\_

ТАМГА

[Гарын үсэг]\_\_\_\_\_

ТАМГА



## ТЕНДЕР ШАЛГАРУУЛАЛТЫН ЗАРЛАЛ

Огноо: **2024-05-02**

Тендер шалгаруулалтын төрөл: **Бараа**

Тендер шалгаруулалтын нэр: **Баяжуулах процессын автоматжуулсан удирдлагын систем II**

Тендер шалгаруулалтын дугаар: **ЭҮТӨҮГ/20240102557**

Нийт төсөвт өртөг: **3,467,765,196**

Тендер шалгаруулалтын арга: **Нээлттэй**

1. **"ЭРДЭНЭТ ҮЙЛДВЭР" ТӨҮГ** нь тендер шалгаруулалтын баримт бичигт заасан шаардлага, шалгуур үзүүлэлт хангасан аж ахуй эрхлэгчийг тендер ирүүлэхийг урьж байна.

2. Тендер шалгаруулалт нь дараах багцуудаас бүрдэнэ: **"Үгүй"**

3. Тендерийг 2024 оны 06 дугаар сарын 03-ны өдөр 09:00 цаг, минутаас өмнө тендер шалгаруулалтын баримт бичигт зааснаар илгээх ба тендерийг 2024 оны 06 дугаар сарын 03-ны өдөр 09:10 цаг, минутад нээнэ.

4. Тендерийн хувилбарт саналыг зөвшөөрөх эсэх: **"Зөвшөөрөхгүй"**

5. Гадаадын этгээд тендер ирүүлэх эрхтэй эсэх: **"Эрхтэй"**

6. Тендер нь түүнийг нээснээс хойш ажлын 30 ба түүнээс дээш өдрийн хугацаанд хүчинтэй байхаар тендерт заана.

7. Тендерийн баталгаа шаардах эсэх: **"Шаардана"**

Тендерийн баталгаа шаардах бол тендер шалгаруулалтын баримт бичгийн заасан үнийн бүхий тендерийн баталгааг холбогдох журмын дагуу цахим системээр ирүүлснээр тендер нээх болохыг анхаарна уу.

8. Тендер шалгаруулалтыг урьдчилан зохион байгуулж байгаа эсэх: **"Үгүй"**

9. Тендер шалгаруулалтыг хоёр үе шаттай зохион байгуулж байгаа эсэх: **"Үгүй"**

10. Оролцогч цахим системийн үйлчилгээний хураамж төлснөөр тендер илгээх эрхтэй байна.

**Орхон аймаг, Баян-Өндөр сум, Найрамдал талбай, Эрдэнэт үйлдвэр ТӨҮГ-ын  
Ерөнхий захиргааны II байр, 350 тоот өрөө**

