



“ЦАХИЛГААН ДАМЖУУЛАХ ҮНДЭСНИЙ СҮЛЖЭЭ”

ТӨРИЙН ӨМЧИТ ХУВЬЦААТ КОМПАНИ

БАРАА ХУДАЛДАН АВАХ ТЕНДЕР ШАЛГАРУУЛАЛТЫН БАРИМТ БИЧИГ

Тендер
шалгаруулалтын
нэр:

АВААРЫН НӨӨЦ НӨХӨН БҮРДҮҮЛЭХ СЭЛБЭГ МАТЕРИАЛ

Тендер
шалгаруулалтын
дугаар:

ЦДҮС/20240102036

I БҮЛЭГ.ТЕНДЕР ШАЛГАРУУЛАЛТЫН ЗААВАРЧИЛГАА (ТШЗ)

I БҮЛЭГ.ТЕНДЕР ШАЛГАРУУЛАЛТЫН ЗААВАРЧИЛГАА (ТШЗ).....	1
1. Тендерийн цар хүрээ.....	1
2. Санхүүжилтийн эх үүсвэр болон төсөвт өртөг.....	1
3. Худалдан авах ажиллагааны хууль тогтоомж.....	1
4. Сонирхогч этгээд, оролцогч.....	2
5. Түншлэлийн болон туслан гүйцэтгүүлэх гэрээ.....	2
6. Нийлүүлэх барааны гарал үүсэл.....	2
7. Тендер шалгаруулалтын баримт бичиг.....	3
8. Тендер шалгаруулалтын баримт бичгийг тодруулах.....	3
9. Тендер ирүүлэхийн өмнөх уулзалт.....	3
10. Тендер шалгаруулалтын баримт бичгийн болон тендерийн хэл.....	3
11. Тендерийн иж бүрдэл.....	4
12. Тендерийн жишиг маягтууд.....	5
13. Хувилбарт санал.....	5
14. Ерөнхий шаардлагыг магадлахад шаардлагатай баримт бичиг.....	5
15. Санал болгож буй бараа тендер шалгаруулалтын баримт бичгийн шаардлагад нийцсэнийг нотлох баримт бичиг.....	5
16. Чадавхын болон туршлагын шаардлага.....	7
17. Санхүүгийн чадавхын шаардлагыг хангах нотлох баримт.....	7
18. Техникийн чадавх болон туршлагын шаардлагыг хангах нотлох баримт....	8
19. Тендерийн үнэ ба үнийн хөнгөлөлт.....	8
20. Тендерийн валют.....	9
21. Тендер хүчинтэй байх хугацаа.....	9
22. Тендерийн баталгаа.....	9
23. Тендер баталгаажуулах, илгээх.....	9
24. Тендер хүлээн авах эцсийн хугацаа.....	10
25. Тендерийн талаар тодруулга авах.....	10
26. Тендерийг шаардлагад нийцсэн эсэхийг хянан үзэх.....	10
27. Тендерийг үнэлэх.....	10
28. Арифметик алдааг залруулах.....	10
29. Оролцогчид давуу эрх олгох.....	11
30. Үнэлгээнд харгалзах шалгуур үзүүлэлт.....	11
31. Тендерийн харьцуулах үнийг тодорхойлох.....	11
32. Тендерийг эрэмбэлэх.....	11

33.	Оролцогчийн чадавхыг дахин магадлах	11
34.	Мэдэгдэл хүргүүлэх	11
35.	Гүйцэтгэлийн баталгаа.....	12
36.	Гэрээнд гарын үсэг зурж баталгаажуулах.....	12

I БҮЛЭГ.ТЕНДЕР ШАЛГАРУУЛАЛТЫН ЗААВАРЧИЛГАА (ТШЗ)

А.ЕРӨНХИЙ ЗҮЙЛ

- | | |
|--|--|
| 1. Тендерийн цар хүрээ | 1.1. Төрийн болон орон нутгийн өмчийн хөрөнгөөр бараа, ажил, үйлчилгээ худалдан авах тухай хууль (цаашид “Хууль” гэх)-ийн дагуу өгөгдлийн хүснэгтэд заасан захиалагч III бүлэгт тодорхойлсон бараа, түүний дагалдах үйлчилгээ (цаашид “бараа” гэх) худалдан авахаар тендер шалгаруулалтыг зохион байгуулна. Тендер шалгаруулалтын нэр болон дугаарыг өгөгдлийн хүснэгтэд заана. |
| | 1.2. Тендер шалгаруулалт багцтай бол энэ тухай мэдээллийг өгөгдлийн хүснэгтэд заана. |
| | 1.3. Барааг бүхэлд нь, эсхүл түүний тодорхой багцын барааг хуулийн 8.1-д зааснаар дотоодын үйлдвэрлэлээр хангах боломжтой бол энэ тухай захиалагч өгөгдлийн хүснэгтэд заана. Ийнхүү заасан бол тендер шалгаруулалт, эсхүл түүний багцад зөвхөн Монгол Улсын гарал үүсэлтэй бараа нийлүүлнэ. |
| | 1.4. Хуулийн 32.5-д зааснаар тендер шалгаруулалтыг урьдчилан зохион байгуулж байгаа үед энэ тухай өгөгдлийн хүснэгт болон зарлалд заана. |
| 2. Санхүүжилтийн эх үүсвэр болон төсөвт өртөг | 2.1. Тендер шалгаруулалтын нийт болон багц тус бүрийн санхүүжилтийн эх үүсвэр, батлагдсан төсөвт өртгийг өгөгдлийн хүснэгтэд тусгана. |
| 3. Худалдан авах ажиллагааны хууль тогтоомж | 3.1. Энэ худалдан авах ажиллагаанд хуулийн 2.1-д заасан төрийн болон орон нутгийн өмчийн хөрөнгөөр бараа, ажил, үйлчилгээ худалдан авах тухай хууль тогтоомжийг дагаж мөрдөнө. |
| 4. Худалдан авах ажиллагааны цахим систем | 4.1. Тендер шалгаруулалтыг Сангийн сайдын баталсан “Цахим системээр худалдан авах ажиллагаа зохион байгуулах, түүний тасралтгүй, аюулгүй ажиллагааг хангах журам”-ын дагуу худалдан авах ажиллагааны цахим систем (www.tender.gov.mn) /цаашид “цахим систем” гэх/-ээр зохион байгуулна. |
| 5. Авлига, ашиг сонирхлын зөрчлөөс ангид байх | 5.1. Захиалагч, сонирхогч этгээд, оролцогч болон хуулийн 52.1-д заасан ажилтан, албан тушаалтан Авлигын эсрэг хууль, Нийтийн албанд нийтийн болон хувийн ашиг сонирхлыг зохицуулах, ашиг сонирхлын зөрчлөөс урьдчилан сэргийлэх тухай хууль, Өрсөлдөөний тухай хууль, Эрүүгийн хууль болон Зөрчлийн тухай хуулиар хориглосон үйлдэл, эс үйлдлийн талаар холбогдох албан тушаалтан, хууль хяналтын байгууллагад хууль тогтоомжийн дагуу мэдэгдэнэ. |

- 5.2. Нийтийн албанд нийтийн болон хувийн ашиг сонирхлыг зохицуулах, ашиг сонирхлын зөрчлөөс урьдчилан сэргийлэх тухай хуулийн 20, 20¹, 21 дүгээр зүйлд заасан хориглолт, хязгаарлалтад хамаарах этгээд тендер шалгаруулалтад оролцох эрхгүй байна.
- 6. Сонирхогч оролцогч этгээд,**
- 6.1. Оролцогч хуулийн 6 дугаар зүйлд нийцүүлэн тендер ирүүлнэ.
- 6.2. Оролцогчтой холбоотойгоор хуулийн 7.1-д заасан нөхцөл үүсээгүй буюу ерөнхий шаардлагыг хангасан байна.
- 6.3. Монгол Улсын олон улсын гэрээнд үл нийцэх, худалдааны хоригт хамаарах этгээд тендер ирүүлэх эрхгүй.
- 6.4. Тендер шалгаруулалтад оролцох сонирхлоо илэрхийлэх аж ахуй эрхлэгч нь хуулийн 22.10-т заасан үйлчилгээний хураамж төлсөн байна.
- 6.5. ТШЗ-ны 6.4-т заасан үйлчилгээний хураамжийг аливаа үндэслэлээр буцаан олгохгүй.
- 7. Түншлэлийн болон туслан гүйцэтгүүлэх гэрээ**
- 7.1. Тендерт ирүүлэх түншлэлийн гэрээ, туслан гүйцэтгүүлэх гэрээ нь хуулийн 6 дугаар зүйлд заасан шаардлагыг хангасан байна.
- 7.2. Туслан гүйцэтгүүлэх гэрээ хуулийн 6.4-т заасныг зөрчсөн бол захиалагч тухайн туслан гүйцэтгүүлэх гэрээ, туслан гүйцэтгэгчид холбогдох баримт бичгийг тендер хянан үзэхэд харгалзан үзэхгүй.
- 7.3. Түншлэлийн болон туслан гүйцэтгэгчийн хувиар оролцохыг зөвшөөрсөн болохыг түншлэлийн гишүүн болон туслан гүйцэтгэгч цахим системээр баталгаажуулсан байна.
- 7.4. ТШЗ-ны 7.3-т заасан нь гадаадын этгээд түншлэлийн гишүүн, эсхүл туслан гүйцэтгэгчээр ороход хамаарахгүй.
- 7.5. Түншлэлийн гишүүн, туслан гүйцэтгэгч тендер шалгаруулалтад оролцох эрхээ хязгаарлуулсан этгээдийн жагсаалтад бүртгэгдсэн хугацаа дуусгавар болоогүй бол шаардлагад нийцэхгүй гэж үзнэ.
- 8. Нийлүүлэх барааны гарал үүсэл**
- 8.1. ТШЗ-ны 1.3-т өөрөөр заагаагүй бол гэрээгээр нийлүүлэх бараа нь аль ч улсын гарал үүсэлтэй байж болно.

Б.АГУУЛГА

9. Тендер шалгаруулалтын баримт бичиг

9.1. Тендер шалгаруулалтын баримт бичиг нь доор дурдсан бүлэг болон түүнд оруулсан нэмэлт, өөрчлөлтөөс бүрдэнэ:
I Бүлэг. Тендер шалгаруулалтын зааварчилгаа;
II Бүлэг. Өгөгдлийн хүснэгт;
III Бүлэг. Техникийн тодорхойлолт, тавигдах шаардлага;
IV Бүлэг. Тендерийн үнэлгээний шалгуур үзүүлэлт;
V Бүлэг. Тендерийн жишиг маягт;
VI Бүлэг. Гэрээний нөхцөл.

9.2. Захиалагч тендер шалгаруулалтын үр дүнд нийлүүлэгчтэй гэрээ байгуулахад тендер шалгаруулалтын баримт бичгийн VI бүлэг дэх гэрээний нөхцөлийг баримтална.

9.3. Сонирхогч этгээд ТШЗ, өгөгдлийн хүснэгтэд заасан шаардлага, шалгуур үзүүлэлт, гэрээний нөхцөл, тендерийн жишиг маягт, техникийн тодорхойлолт болон тэдгээрт иш татсан хууль, журам, зааврыг судалж, түүнд өөрчлөлт оруулсан бол өөрчлөлтөд нийцүүлэн тендер бэлтгэнэ.

10. Тендер шалгаруулалтын баримт бичгийг тодруулах

10.1. Сонирхогч этгээд тендер шалгаруулалтын баримт бичигт заасан асуудлаар тодруулга авах шаардлагатай бол энэ тухай хүсэлтийг хуулийн 19 дүгээр зүйлд зааснаар захиалагчид гаргах бол Өгөгдлийн хүснэгтэд заасан хаягаар хүргүүлнэ.

10.2. ТШЗ 10.1-д заасан хүсэлтэд ТШЗ-ны 6.4-т заасан сонирхогч этгээд болохыг нотлох баримтыг хавсаргана.

10.3. Тодруулгын дагуу тендер шалгаруулалтын баримт бичигт нэмэлт, өөрчлөлт оруулах шаардлагатай гэж үзвэл захиалагч хуулийн 20.6-д заасны дагуу шийдвэрлэнэ.

11. Тендер ирүүлэхийн өмнөх уулзалт

11.1. Хуулийн 19.4-т зааснаар уулзалт зохион байгуулах, эсхүл ажлын талбайтай танилцуулах бол өгөгдлийн хүснэгтэд заана. Захиалагч уулзалтад ТШЗ-ны 6.6-д заасан сонирхогч этгээд, түүний төлөөллийг оролцуулна.

11.2. ТШЗ-ны 11.1-д заасан уулзалтад оролцоогүй нь аж ахуй эрхлэгчийн тендер шалгаруулалтад оролцох эрхийг хязгаарлах үндэслэл болохгүй.

В. ТЕНДЕР БЭЛТГЭХ

12. Тендер шалгаруулалтын баримт бичгийн болон тендерийн хэл

12.1. Тендер шалгаруулалтын зарлал, баримт бичиг, урилгыг гадаад хэлээр давхар нийтэлсэн эсэхээс үл хамааран тендер шалгаруулалтын баримт бичиг, тендер шалгаруулалттай холбогдох албан бичиг, захидал, бусад баримт бичиг, оролцогчийн ирүүлэх тендер монгол хэлээр байх ба өөр хэлээр үйлдсэн тендер, түүний доторх баримт бичиг, мэдээллийг орчуулсан орчуулгыг тендерт оролцогч бэлтгэн ирүүлнэ.

- 12.2. Зөвхөн гадаад улс, олон улсын байгууллагын зээл, тусламжийн хөрөнгөөр санхүүжүүлэх бараа худалдан авах тендер шалгаруулалтын хувьд Монгол Улсын олон улсын гэрээг үндэслэн ТШЗ-ны 12.1-д заасан хэлийг өгөгдлийн хүснэгтэд өөрөөр зааж болно.
- 12.3. Тендер шалгаруулалтын баримт бичгийн хэл болон гадаад хэлээрх хувилбар хоорондоо зөрвөл ТШЗ-ны 12.1-д заасан хэлээр бэлтгэсэн тендер шалгаруулалтын баримт бичгийг баримтална.
- 12.4. Захиалагч ТШЗ-ны 12.1-д зааснаас өөр хэлээр үйлдсэн баримт бичгийн орчуулгыг тендер хянан үзэх, үнэлэхэд ашиглах ба оролцогч өөрөө орчуулсан, эсхүл бусад этгээд орчуулсан эсэхээс үл хамааран үнэн зөв, зөрүүгүй болохыг захиалагчийн өмнө хариуцна.

13. Тендерийн иж бүрдэл

- 13.1. Тендер нь хуулийн 21.1-д нийцүүлж бэлтгэсэн бараа нийлүүлэх техникийн болон үнийн санал байна.
- 13.2. Оролцогчийн бэлтгэж ирүүлэх тендер дараах баримт бичиг, мэдээллээс бүрдэнэ:
 - 13.2.1. ТШЗ-ны 14 дүгээр зүйлд заасны дагуу бэлтгэсэн маягтууд;
 - 13.2.2. оролцогчийн итгэмжлэлгүйгээр төлөөлөх эрх бүхий этгээдээс өөр этгээд тендерийг баталгаажуулсан бол холбогдох хууль тогтоомжид нийцүүлэн олгосон итгэмжлэл /гадаадын этгээдийн хувьд итгэмжлэлгүйгээр төлөөлөх эрхтэй этгээдийг нотлох баримт/;
 - 13.2.3. захиалагч зөвшөөрсөн бол ТШЗ-ны 15 дугаар зүйлд заасны дагуу бэлтгэсэн хувилбарт санал;
 - 13.2.4. оролцогч ТШЗ-ны 16 дугаар зүйлд заасан ерөнхий шаардлагыг хангасан болохыг нотлох баримт бичиг;
 - 13.2.5. санал болгож буй бараа ТШЗ-ны 17 дугаар зүйлд заасан тендер шалгаруулалтын баримт бичгийн шаардлагад нийцсэнийг нотлох баримт бичиг;
 - 13.2.6. бараа нийлүүлэлтийн хуваарь;
 - 13.2.7. тендерт оролцогчийн чадавх, туршлага ТШЗ-ны 18, ТШЗ 19, ТШЗ 20 дугаар зүйлд заасан шаардлага, шалгуур үзүүлэлтийг хангахыг нотлох баримт бичиг;
 - 13.2.8. ТШЗ-ны 21 дүгээр зүйлд заасан барааны үнийн задаргаа;
 - 13.2.9. ТШЗ-ны 21.9-д заасан тохиолдолд холбогдох тайлбар;
 - 13.2.10. түншлэл бол хуулийн 6.3-т заасан түншлэлийн гэрээ.

- 13.3. Оролцогч өөрийн тендерийн бүх баримт бичиг, мэдээллийн хүчинтэй байдлыг нягтлах үүрэгтэй бөгөөд үнэн зөвийг захиалагчийн өмнө хариуцна.
- 13.4. Оролцогч хуулийн 22.7, 22.10-т заасныг үндэслэн тендерийн баталгаа хүргүүлж, үйлчилгээний хураамж төлснөөр тендер илгээнэ.
- 14. Тендерийн маягтууд жишиг** 14.1. Оролцогч нь тендер шалгаруулалтын баримт бичгийн V бүлэг дэх маягтын мэдээллийг хуулийн 21.1.3-т зааснаар цахим системд үүсгэсэн маягтын дагуу илгээнэ.
- 15. Хувилбарт санал** 15.1. Өгөгдлийн хүснэгтэд тусгайлан заасан тохиолдолд оролцогч хуулийн 11.10-т заасанд нийцэх хувилбарт саналыг тендерт ирүүлж болно.
- 16. Ерөнхий шаардлагыг магадлахад шаардлагатай баримт бичиг** 16.1. Оролцогч хуулийн 7.2-т заасан мэдэгдлийг V бүлгийн Маягт 1-ийн дагуу ирүүлнэ.
- 16.2. Монгол Улсын хуулийн этгээд нь шүүхийн шийдвэр гүйцэтгэлийн ажиллагаа явагдаж байгаа эсэх талаар шүүхийн шийдвэр гүйцэтгэх байгууллагын тодорхойлолтыг ирүүлнэ.
- 16.3. Гадаадын этгээд нь үүсгэн байгуулагдсан, эсхүл оршин суугаа улсын төрийн эрх бүхий байгууллагаас гаргасан дараах баримт бичиг, эсхүл түүнтэй адилтгах баримт бичгийг ирүүлнэ:
- 16.3.1. хуулийн этгээд бол улсын бүртгэлийн гэрчилгээ, түүнийг итгэмжлэлгүйгээр төлөөлөх эрхтэй этгээдийг тодорхойлох баримт бичиг;
- 16.3.2. гадаадын иргэн, харьяалалгүй хүн бол паспорт, түүнийг орлох баримт бичиг;
- 16.3.3. тендер шалгаруулалт зарласнаас хойших өдрийн байдлаар тухайн улсын хуулиар татварын хугацаа хэтэрсэн өргүй болохыг нотлох баримт бичиг.
- 16.4. Захиалагч оролцогчийн ерөнхий нөхцөлийг магадлах зорилгоор зөвхөн ТШЗ-ны 14.2, 14.3-т заасан баримт бичгээс бусад баримт бичгийг ирүүлэхийг оролцогчоос шаардахгүй ба шаардлагатай бусад нөхцөлийг оролцогчийн ирүүлсэн мэдэгдэл, хуулийн 15.2-т заасан мэдээлэлд үндэслэн магадална.
- 17. Санал болгож буй бараа тендер шалгаруулалтын баримт бичгийн шаардлагад нийцсэнийг нотлох баримт бичиг** 17.1. Нийлүүлэхээр санал болгох барааны гарал үүслийн мэдээллийг V бүлгийн Маягт 2-ын холбогдох хэсэгт бөглөж ирүүлнэ.
- 17.2. Хууль тогтоомжоор барааны гарал үүслийг заавал нотлохоос бусад тохиолдолд импортын барааны гарал үүслийг нотлох баримт бичиг тендерт ирүүлэхийг шаардахгүй.

- 17.3. Оролцогчийн санал болгож буй бараа нь III бүлэгт заасан техникийн тодорхойлолтод нийцсэнийг нотлох баримтыг өгөгдлийн хүснэгтэд зааснаар тендерт ирүүлнэ.
- 17.4. Өгөгдлийн хүснэгтэд заасан бол оролцогч өөрийн санал болгож байгаа бараанд холбогдох загвар, дээжийг тендер нээх эцсийн хугацаанаас өмнө захиалагчид хүргүүлэх ба шалгалт, туршилтыг хийх ажиллагаанд оролцогчийг өгөгдлийн хүснэгтэд зааснаар оролцуулна.
- 17.5. Нотлох баримт нь нийтлэл, зураг, үйлдвэрлэгчийн албан ёсны цахим хуудас хэлбэрээр байж болно. Санал болгох бараа нь техникийн тодорхойлолтод нийцсэнийг харуулах зорилгоор тэдгээрийн техникийн болон гүйцэтгэлийн бодит үзүүлэлтийг техникийн тодорхойлолттой нийцсэн болохыг хянан үзэх боломжтой баримт, хэрэв санал болгох бараа техникийн тодорхойлолтын аль нэг зүйлээс зөрүүтэй, орхигдуулсан бол энэ тухай тайлбарласан тайлбар ирүүлсэн байна.
- 17.6. Барааг нийлүүлснээс хойш өгөгдлийн хүснэгтэд заасан хугацааны туршид тасралтгүй, горимын дагуу ашиглахад шаардагдах өгөгдлийн хүснэгтэд заасан сэлбэг хэрэгсэл, тусгай багаж болон бусад зүйлсийн жагсаалтыг тэдгээрийг авах боломжтой хаяг, үнийн мэдээллийн хамт ирүүлнэ.
- 17.7. Техникийн тодорхойлолтод дурдсан чанар, материал, тоног төхөөрөмжийн загвар, хэмжих нэгж, стандарт, барааны тэмдэг, каталогийн дугаар зэрэг нь тухайн бараанд тавигдах үндсэн шаардлагыг тодорхойлох бөгөөд үүгээр хязгаарлагдахгүй.
- 17.8. Гадаадын этгээдийн хувьд гэрээний дагуу хийгдэх техникийн тодорхойлолтод заасан нийлүүлэлтийн дараах засвар, үйлчилгээг үзүүлэх үүргийг Монгол Улсын нутаг дэвсгэрт өөрөө, эсхүл өөрийн Монгол Улсад байгуулсан буюу байгуулах салбар, төлөөний газар, эсхүл бусад төлөөлөгч гүйцэтгэх тухай баримт;
- 17.9. Монгол Улсын гарал үүсэлтэй бус бараа нийлүүлэхээр санал болгосон оролцогч нь техникийн тодорхойлолтод заасан нийлүүлэлтийн дараах засвар, үйлчилгээг хэрхэн үзүүлэх тухай баримт болон мэдээлэл;
- 17.10. Хуулийн 8.4-т зааснаар давуу эрх тооцуулах барааны Монгол Улсын гарал үүсэлтэй болохыг нотлох баримт бичгийг тендерт ирүүлснээр Сангийн сайдын баталсан Давуу эрх олгох аргачлал, зааврын дагуу тооцно. Барааны үнийн задаргаанд Монгол Улсын гарал үүсэлтэй болохыг заагаагүй, эсхүл гарал үүслийг нотлох баримт ирүүлээгүй тохиолдолд давуу эрх тооцохгүй.

- 17.11. ТШЗ-ны 1.3-т зааснаар нийлүүлэхээр санал болгох бараа Монгол Улсын гарал үүсэлтэй болохыг нотлох баримт бичгийг тендерт ирүүлнэ. Нотлох баримт бичиг ирүүлээгүй тохиолдолд тухайн барааг шаардлага хангаагүй гэж үзнэ.
- 17.12. Тендер шалгаруулалтад оролцох эрхээ хязгаарлуулсан этгээдээс нийлүүлэхээр санал болгосон бол шаардлагад нийцэхгүй гэж үзнэ.
- 18. Чадавхын болон туршлагын шаардлага**
- 18.1. Захиалагч санхүүгийн болон техникийн чадавх, туршлагын талаар хангавал зохих доод шаардлага, шалгуур үзүүлэлтийг өгөгдлийн хүснэгтэд заах ба хуулийн 15 дугаар зүйлд заасныг баримтална.
- 18.2. Бараа нийлүүлэх, дагалдах үйлчилгээ үзүүлэхэд шаардлагатай зөвшөөрөл, эсхүл гэрчилгээ байгаа бол өгөгдлийн хүснэгтэд заана. Тухайн бараа, дагалдах үйлчилгээ үзүүлэхэд шаардлагатай нэг зөвшөөрөл, эсхүл гэрчилгээг захиалагч шаардсан бол түншлэлийн гишүүн тус бүр уг шаардлагыг хангасан байх шаардлагатай. Хэд хэдэн зөвшөөрөл, гэрчилгээ шаардсан бол түншлэлийн гишүүд хамтдаа бүрэн хангасан байна.
- 18.3. Түншлэл нь ТШЗ-ны 18.1-д заасан доод шаардлага, шалгуур үзүүлэлтийг гишүүдийн тооноос үл хамааран хамтдаа бүрэн хангасан байна. Борлуулалтын орлогын хэмжээ, ижил төстэй гэрээний үнийн дүнгийн шалгуур үзүүлэлтийг ТШЗ-ны 18.1-д заасан бол төлөөлөх эрх бүхий гишүүн уг шалгуур үзүүлэлтийн 40 ба түүнээс дээш хувийг, түншлэлийн гишүүн тус бүр 25 ба түүнээс дээш хувийг хангасан байна.
- 18.4. Туслан гүйцэтгэгч нь энэ зүйлд заасан шаардлага, шалгуур үзүүлэлтийн өөрт холбогдох хэсгийг хангаж байгааг нотлох баримт бичгийг тендерт ирүүлнэ.
- 19. Санхүүгийн чадавхын шаардлагыг хангах нотлох баримт**
- 19.1. Санхүүгийн чадавхын шаардлагыг хангах нотлох баримт ирүүлэхийг захиалагч шаардах бол хуулийн 16.2, 16.4-т заасан баримт бичгээс сонгож өгөгдлийн хүснэгтэд заана. Оролцогчийн санхүүгийн чадавхыг хянан үзэхэд үндэслэл болгох санхүүгийн тайлангийн хугацааг өгөгдлийн хүснэгтэд заана.
- 19.2. Оролцогчийн дансны мэдээлэл, түүний үлдэгдлийн талаар харилцагч банкнаас мэдэгдсэнээс бусад банк, санхүүгийн байгууллагын мэдэгдлийг оролцогчийн санхүүгийн чадавхыг хянан үзэхэд харгалзан үзэхгүй. Захиалагч энд зааснаас бусад асуудлаар харилцагч банкны тодорхойлолт ирүүлэхийг шаардахгүй.

- 19.3. Монгол Улсын хуулийн этгээдийн банк, санхүүгийн байгууллагад тендер шалгаруулалт зарласнаас хойших өдрийн байдлаар хугацаа хэтэрсэн зээлийн өртэй эсэх талаар лавлагааг Зээлийн мэдээллийн тухай хуулийн 4.1.5-д заасан этгээдээс цахим системээр авч, тендерт ирүүлэх ба уг асуудлаар банк, санхүүгийн байгууллагаас лавлагаа ирүүлэхийг шаардахгүй.
- 20. Техникийн чадавх болон туршлагын шаардлагыг хангах нотлох баримт**
- 20.1. Техникийн чадавх болон туршлагын шаардлагыг хангах нотлох баримт ирүүлэхийг захиалагч шаардах бол хуулийн 17.2.2, 17.2.3, 17.2.4, 17.2.5-д заасан баримт бичгээс сонгож өгөгдлийн хүснэгтэд заана.
- 21. Тендерийн үнэ ба үнийн хөнгөлөлт**
- 21.1. Оролцогчийн санал болгож буй үнэ, үнийн хөнгөлөлт нь энэ зүйлд заасан шаардлагад нийцсэн байна.
- 21.2. Барааны үнийн задаргаанд багц тус бүрийн барааны нэр төрөл тус бүрээр нэгж болон нийт үнийг тусгаж ирүүлнэ.
- 21.3. Оролцогч үнийн хөнгөлөлт санал болгох бол ТШЗ-ны 14-т заасан тендер илгээх маягтад заана.
- 21.4. ТШЗ 21.3-т зааснаар үнийн хөнгөлөлт тооцсоны дараах үнийг тендерийн үнэ гэж үзнэ.
- 21.5. Хууль болон өгөгдлийн хүснэгтэд өөрөөр заагаагүй бол оролцогчийн санал болгосон үнэ нь гэрээний хэрэгжилтийн явцад тогтмол байх бөгөөд тохируулга хийхгүй. Тохируулга хийх нөхцөлтэй үнэ санал болгосон тендерийг шаардлага хангаагүй гэж үзнэ. Өгөгдлийн хүснэгтэд үнийн тохируулга хийхийг зөвшөөрсөн тендер шалгаруулалтад тогтмол үнэ санал болгосон тендер ирүүлсэн нь тендерээс татгалзах үндэслэл болохгүй ба үнийн тохируулга нь гэрээний хэрэгжилтийн явцад тэгтэй тэнцүү гэж үзнэ.
- 21.6. Бараа нийлүүлэх тендерт Олон улсын худалдааны танхимаас эрхлэн гаргадаг Олон улсын худалдааны нөхцөл /Incoterms/-ийг хэрэглэхдээ өгөгдлийн хүснэгтэд заагаагүй бол хамгийн сүүлийн хувилбарын Delivery Duty Paid /DDP/ нөхцөлийг бараа нийлүүлэлтийн хуваарьт дурдсан газарт хүргүүлэхээр хэрэглэнэ.
- 21.7. Үнийн задаргаанд тусгайлан тусгасан эсэхээс үл хамааран тендерийн үнэд хуулийн 27.13-т заасан зардлыг багтсанд тооцно.
- 21.8. ТШЗ-ны 21.2-т заасан барааны үнийн задаргааны нийт нийлбэр нь арифметик алдаагүй боловч тендер илгээх маягтад үнээс зөрүүтэй бол барааны үнийн задаргааны нийт нийлбэрийг тендер илгээх маягтын үнэ гэж үзнэ.

- 21.9. Хуулийн 21.5-д заасан тохиолдолд тендер шалгаруулалтын оролцогчийн тендерийн үнэ төсөвт өртгийн 80 хувиас доош бол уг үнэ нь бараа, ажил, үйлчилгээний хамрах хүрээ, чанар болон гүйцэтгэлд сөрөг нөлөө үзүүлэхгүй талаар үндэслэл бүхий тайлбарыг тендерт ирүүлнэ.
- 22. Тендерийн валют**
- 22.1. Монгол Улсын олон улсын гэрээ болон хууль тогтоомжид өөрөөр заагаагүй бол тендерийн үнийг Төлбөр тооцоог үндэсний мөнгөн тэмдэгтээр гүйцэтгэх тухай хуулийн 4.1, 4.2-т заасны дагуу үндэсний мөнгөн тэмдэгт төгрөгөөр илэрхийлэхээр заана.
- 23. Тендер хүчинтэй байх хугацаа**
- 23.1. Оролцогч хуулийн 21.1.1-д заасны дагуу тендер нээснээс хойш өөрийн тендер хүчинтэй байх хугацааг ажлын 30-аас багагүй өдөр байхаар тендер илгээх маягтад заана.
- 23.2. Оролцогч тендерийн хүчинтэй байх хугацааг сунгасан бол ТШЗ-ны 24-т заасан тендерийн баталгааны хүчинтэй байх хугацаа мөн адил тендерийн баталгааны нөхцөлийн дагуу сунгагдахыг баталгаа гаргагч болон оролцогч хариуцна.
- 23.3. Хуулийн 32.5-д зааснаар тендер шалгаруулалтыг урьдчилан зохион байгуулж буй тохиолдолд оролцогчийн тендерийн хүчинтэй байх хугацаа нь худалдан авах барааны санхүүжилтийн эх үүсвэр батлагдсаны дараа гэрээ байгуулах хүртэл хугацаанд хүчинтэй байхаар заана.
- 24. Тендерийн баталгаа**
- 24.1. Захиалагч хуулийн 14.1-д заасан тохиолдолд төсөвт өртгийн 0.5 хувиар тооцсон “Худалдан авах ажиллагаанд баталгаа гаргах, орлого болгох журам”-д нийцсэн тендерийн баталгаа ирүүлэхийг өгөгдлийн хүснэгтэд заана.
- 24.2. Тендер шалгаруулалтыг багцад хуваасан бол тендерийн баталгааг багц тус бүрээр ТШЗ-ны 24.1-д зааснаар ирүүлнэ.
- 24.3. Түншлэлийн хувьд түүнийг төлөөлөх эрх бүхий гишүүн тендерийн баталгааг ирүүлнэ.
- Г. ТЕНДЕР ИЛГЭЭХ, НЭЭХ**
- 25. Тендер баталгаажуулах, илгээх**
- 25.1. Тендерийг хуулийн 22.1-д зааснаар баталгаажуулан, тендерийн баталгаа шаардсан тохиолдолд тендерийн баталгааг ТШЗ 24-т зааснаар илгээнэ.
- 25.2. ТШЗ-ны 25.1-д заасны дагуу баталгаажуулсан этгээд оролцогчийг итгэмжлэлгүйгээр төлөөлөх эрх бүхий этгээд бол итгэмжлэл ирүүлэх шаардлагагүй.

25.3. Оролцогчийг итгэмжлэлгүйгээр төлөөлөх эрх бүхий этгээд тендерийг тоон гарын үсгээр баталгаажуулсан бол V бүлэгт заасан маягтыг ТШЗ-ны 25.1-д зааснаар тамга, тэмдгээр баталгаажуулсан гэж үзнэ. Энэ тохиолдолд маягтыг баталгаажуулахтай холбоотой итгэмжлэл үйлдэх, хуулийн этгээдийн тамга, тэмдгээр баталгаажуулахыг шаардахгүй.

25.4. Оролцогч хуулийн 22.5-д заасан хүний эмзэг мэдээлэлд хамаарах мэдээллийг ил болгохгүйгээр илгээх бол хуулийн 22.6.3-т заасан мэдэгдлийг V бүлгийн Маягт 6-ын дагуу нууцлахгүйгээр ирүүлнэ.

25.5. Хуулийн 22.6-д заасан баримт бичиг, мэдээллийг заавал ил болгож илгээх ба ТШЗ-ны 25.4-т заасан нь уг баримт бичгүүдэд хамаарахгүй. Захиалагч тухайн тендер шалгаруулалтад нэмэлтээр ил болгох баримт бичгийг өгөгдлийн хүснэгтэд заах ба уг баримт бичиг хүний эмзэг мэдээлэл хамаарах бол мэдээллийн эзний зөвшөөрлийг авсны үндсэн дээр тендер илгээнэ.

26. Тендер хүлээн авах эцсийн хугацаа

26.1. Тендер хүлээн авах эцсийн хугацааг өгөгдлийн хүснэгтэд заана. Огноо, цагийг цахим системийн серверийн цагаар тооцно.

26.2. Захиалагч тендерийн нээлтийг цахим системээр өгөгдлийн хүснэгтэд заасан огноо, цагт зохион байгуулна. Тендерийн нээлтэд оролцогч, эсхүл түүний төлөөлөгч байлцах эрхтэй.

Д. ЗАХИАЛАГЧ ШИЙДВЭР ГАРГАХ

27. Тендерийн талаар тодруулга авах

27.1. Захиалагч тендерийн талаар тодруулга авах тохиолдолд хуулийн 25 дугаар зүйлд заасан журмыг баримтална.

28. Тендерийг шаардлагад нийцсэн эсэхийг хянан үзэх

28.1. Тендерийг хянан үзэхэд хуулийн 26 дугаар зүйлд заасан журам ТШЗ-ны 14 дүгээр зүйлд заасан иж бүрдэл, холбогдох мэдээллийн сангаас илгээсэн мэдээлэл, оролцогч болон түүний тендерийн талаар авсан тайлбар, тодруулга, загвар, дээжид үндэслэн хянан үзнэ.

29. Тендерийг үнэлэх

29.1. Захиалагч тендерийг хуулийн 27 дугаар зүйлд заасны дагуу үнэлж, харьцуулна.

29.2. Өгөгдлийн хүснэгтэд өөрөөр заагаагүй бол тендер үнэлэх үндсэн шалгуур нь харьцуулах үнэ байна.

30. Арифметик алдааг залруулах

30.1. Тендерийн үнийн арифметик алдааг “Тендер үнэлэх, давуу эрх олгох аргачлал, заавар”-т зааснаар залруулна.

30.2. ТШЗ-ны 30.1-д заасны дагуу арифметик алдааг залруулсан тухай мэдээллийг оролцогчид хүргүүлнэ.

- 31. Давуу эрх олгох**
- 31.1. Захиалагч нь өгөгдлийн хүснэгтэд заасан мэдээлэл, баримт бичгийг ирүүлсэн дотоодын бараанд хуулийн 8.4-т зааснаар давуу эрх олгож, дотоодын барааны хэсгийн үнийг хууль болон холбогдох аргачлал, зааврын дагуу хийсвэрээр бууруулж тооцно.
- 31.2. ТШЗ-ны 31.1-д заасан нотлох баримт ирүүлээгүй тохиолдолд давуу эрх олгохгүй ба энэ нь тухайн оролцогчийн ирүүлсэн тендерээс татгалзах үндэслэл болохгүй.
- 31.3. Давуу эрх авч гэрээ байгуулсан гүйцэтгэгч гэрээний үүрэг гүйцэтгэхэд давуу эрх тооцуулсан нөхцөлийг биелүүлээгүй нь тендер шалгаруулалтад оролцох эрх хязгаарлах нөхцөл болохыг анхаарах шаардлагатай.
- 32. Үнэлгээнд харгалзах шалгуур үзүүлэлт**
- 32.1. Өгөгдлийн хүснэгтэд заасан бол IV бүлэгт заасан үнэлгээнд харгалзах шалгуур үзүүлэлтийг мөнгөөр илэрхийлж, харьцуулах үнийг хийсвэрээр нэмэгдүүлнэ.
- 33. Тендерийн харьцуулах үнийг тодорхойлох**
- 33.1. Тендерийн харьцуулах үнийг тодорхойлоход “Тендер үнэлэх, давуу эрх олгох аргачлал, заавар”-ыг баримтална.
- 33.2. ТШЗ-ны 15.1-д зөвшөөрсний дагуу хувилбарт санал ирүүлсэн тендер “хамгийн сайн” гэж үнэлэгдсэн бол түүний хувилбарт саналыг үндсэн тендерийн нэгэн адил хянан үзэж, үнэлнэ.
- 33.3. ТШЗ-ны 33.2-т зааснаар тендерийн саналын хувилбарыг хянан үзэх, үнэлэхэд үндсэн тендерийг үнэлсэн журмыг баримтална.
- 34. Тендерийг эрэмбэлэх**
- 34.1. Захиалагч тендерүүдийг эрэмбэлэхэд хуулийн 27.5, 27.6-д заасныг баримтална.
- 35. Оролцогчийн чадавхыг магадлах дахин**
- 35.1. Захиалагч хэд хэдэн багцад хамгийн сайн үнэлэгдсэн тендер ирүүлсэн оролцогчийг тэдгээр багцад заасан гэрээний үүрэг гүйцэтгэх чадавхтай эсэхийг дахин магадална.
- 35.2. ТШЗ-ны 35.1-д заасны дагуу дахин магадлахад зөвхөн ТШЗ-ны 19 дугаар зүйлд заасан санхүүгийн чадавх, ТШЗ-ны 20 дугаар зүйлд заасан техникийн чадавх, туршлагын талаар шаардлага, шалгуур үзүүлэлтийг хангах эсэхийг тендер хянан үзэхэд ашигласан баримт бичиг, мэдээлэлд үндэслэнэ.
- 35.3. ТШЗ-ны 35.2-т заасны дагуу оролцогчийн чадавхыг дахин магадалж, хуулийн 27.10-т зааснаар гэрээ байгуулах эрх олгоно.

Е. ШИЙДВЭР ХҮРГҮҮЛЭХ, ГЭРЭЭ БАЙГУУЛАХ

- 36. Шийдвэр хүргүүлэх**
- 36.1. Захиалагч хуулийн 28 дугаар зүйлд заасан шийдвэр гаргаж, оролцогчдод мэдэгдэнэ.

**37. Гүйцэтгэлийн
баталгаа**

37.1. Хуулийн 42.1-д заасан тохиолдолд гэрээ байгуулах эрх авсан оролцогч тухайн төсвийн жилд санхүүжих дүнгийн гурван хувийн үнийн дүнтэй гүйцэтгэлийн баталгааг захиалагчаас шаардсан хугацааны дотор ирүүлнэ.

37.2. Гүйцэтгэлийн баталгааг “Худалдан авах ажиллагаанд баталгаа гаргах, орлого болгох журам”-д нийцүүлэн гаргана.

**38. Гэрээнд гарын үсэг
зурж баталгаажуулах**

38.1. Захиалагч ТШЗ-ны 9.2-т заасан гэрээний нөхцөлийн гэрээ баталгаажуулах маягыг түүнд заасан зааврын дагуу шаардлагатай хэсгийг эцэслэн нөхөж, оролцогчид хүргүүлнэ.

38.2. Шалгарсан оролцогч ТШЗ-ны 38.1-д зааснаар ирүүлсэн гэрээнд гарын үсэг зурж, баталгаажуулан захиалагчаас шаардсан хугацааны дотор хүргүүлнэ.

II БҮЛЭГ. ӨГӨГДЛИЙН ХҮСНЭГТ (ӨХ)

ТШЗ-ны холбогдох заалт	А. ЕРӨНХИЙ ЗҮЙЛ
ТШЗ 1.1	Захиалагч: “Цахилгаан дамжуулах үндэсний сүлжээ” ТӨХК
ТШЗ 1.1	Тендер шалгаруулалтын нэр: “Аваарын нөөц нөхөн бүрдүүлэх сэлбэг материал” нийлүүлэх
ТШЗ 1.1	Тендерийн урилгын дугаар: ЦДҮС/20240102036
ТШЗ 1.2	Тендер шалгаруулалт нь дараах нэр, дугаар бүхий багцуудаас бүрдэнэ: Багц № 1: Аваарын нөөцийн тоноглол Багц № 2: ЦДАШ-ын спирал арматур
ТШЗ 1.3	Дотоодын үйлдвэрээс худалдан авах бараа байгаа бол тодорхой бич: “Дотоодын үйлдвэрийн бараа байхгүй.”
ТШЗ 1.4	Тендер шалгаруулалтыг урьдчилан зохион байгуулж байгаа эсэх: “Үгүй”
ТШЗ 2.1	Санхүүжилтийн эх үүсвэр нь: ЦДҮС ТӨХК-ийн өөрийн хөрөнгө
ТШЗ 2.1	Нийт төсөвт өртөг: 500,000,000 төгрөг Багц №1: 373,770,900 төгрөг Багц №2: 126,229,100 төгрөг
Б. АГУУЛГА	
ТШЗ 8.1	Тендер шалгаруулалтын баримт бичгийг тодруулах хүсэлтийг захиалагчид хүргүүлэх хаяг: Хүлээн авагчийн нэр: ХҮХ-ийн худалдан авалт, хангамжийн мэргэжилтэн Б.Ганбаяр Хаяг: Улаанбаатар 17060, Хан-Уул 3, Чингисийн өргөн чөлөө 22/1, ЦДҮС ТӨХК-ийн төв байр, 309 тоот Утасны дугаар: 88883269 Цахим шуудангийн хаяг: ganbayarbold0927@gmail.com
ТШЗ 11.1	Тендер ирүүлэхийн өмнөх уулзалт зохион байгуулах эсэх: “Үгүй”
В. ТЕНДЕР БЭЛТГЭХ	
ТШЗ 12.2	Зээл, тусламжийн хөрөнгөөр санхүүжүүлэх төсөл, арга хэмжээний хувьд тендер шалгаруулалтын хэл: “Монгол хэл”

	<i>Гадаад хэл дээрх материалыг баталгаажсан орчуулгын хамт ирүүлнэ. Ирүүлээгүй тохиолдолд тендрээс татгалзах үндэслэл болно.</i>
ТШЗ 15.1	Хувилбарт санал ирүүлэхийг: “Зөвшөөрөхгүй”
ТШЗ 17.4	Тендер нээх эцсийн хугацаанаас өмнө загвар, дээж ирүүлэх эсэх: “Үгүй”
ТШЗ 17.6	Барааны хувьд тасралтгүй, горимын дагуу ажиллуулахад шаардагдах сэлбэг хэрэгсэл, тусгай багаж болон бусад эд зүйлсийн жагсаалт ирүүлэх эсэх, ирүүлэх бол хугацаа: “Үгүй”
ТШЗ 18.1	<p>Барааг дагалдах үйлчилгээг хэрэгжүүлэх хүний нөөцийн шаардлага, шалгуур үзүүлэлт: “Шаардахгүй”</p> <p>Ижил төстэй бараа нийлүүлсэн туршлагыг нотлох гэрээний туршлагын шаардлага: “Шаардлагатай”</p> <ul style="list-style-type: none"> - Сүүлийн 3 жил буюу 2021, 2022, 2023 онуудад тус бүрд батлагдсан төсөвт өртгийн үнийн дүнгийн 100 хувиас багагүй үнийн дүнтэй ижил төстэй бараа нийлүүлсэн гэрээ доод тал нь 1 удаа. <p>Бараа нийлүүлэхэд ашиглагдах үндсэн тоног төхөөрөмж, техник хэрэгслийн шаардлага: “Шаардахгүй”</p> <p>Оролцогчид тавигдах санхүүгийн чадавхын шалгуур үзүүлэлт, шаардлага:</p> <ul style="list-style-type: none"> - Борлуулалтын орлого хэмжээ: Сүүлийн 3 жил буюу 2021, 2022, 2023 он тус бүрийн жилийн борлуулалтын орлого нь батлагдсан төсөвт өртгийн 100 хувиас багагүй байна. - Түргэн хөрвөх чадвартай хөрөнгө болон авах боломжтой зээлийн хэмжээ нь батлагдсан төсвийн 100%-иас багагүй байна. Үүнд: <ol style="list-style-type: none"> 1.Тендерт оролцогчийн арилжааны банк дахь дансны үлдэгдлийн тодорхойлолт. Тодорхойлолтыг тендер зарласан өдрөөс хойш авсан байна. 2.Тендерт оролцогчийн арилжааны банк болон банк бус санхүүгийн байгууллагаас гаргасан тодорхой мөнгөн дүн бүхий зээлийн тодорхойлолт. Тодорхойлолтод судлан үзэж, нөхцөл шаардлагыг хангасан тохиолдолд, шаардагатай баримт материалыг үндэслэн зээл олгоно гэх мэтээр заасан бол тооцохгүй. <p>Монгол улсын хуулийн этгээдийн банк, санхүүгийн байгууллагад тендер шалгаруулалт зарласнаас хойшхи өдрийн байдлаар хугацаа хэтэрсэн зээлийн өртэй эсэх талаар Зээлийн мэдээллийн тухай хуулийн 4.1.5-д заасан этгээдийн лавлагаа.</p> <p>/Банкны судлан үзэх болон шаардлага тохиолдолд зээл олгох боломжтой тодорхойлолтыг тендерийн үнэлгээнд харгалзанүзэхгүй/</p> <p>buenscore.mn эсвэл sainscore.mn зээлийн мэдээллийн лавлагаа ирүүлэх. Уг лавлагаанд төлөгдөж дуусаагүй зээлийн мэдээлэл “Хэвийн” бус байгаа тохиолдолд татгалзах үндэслэл болно.</p>

ТШЗ 18.2	Тусгай зөвшөөрөл/зөвшөөрөл: “Шаардахгүй”
ТШЗ 19.1	<p>Санхүүгийн чадавхын шаардлагыг хангах нотлох баримт ирүүлэхийг шаардах эсэх: “Тийм”</p> <ul style="list-style-type: none"> - 2022, 2023 оны санхүүгийн тайланд хийсэн аудитын дүгнэлт. - Харилцагч банкны хугацаа хэтэрсэн зээл болон зээлийн хүүгийн өргүй тухай тодорхойлолт. - Монгол Улсын хуулийн дагуу татвар, хураамж, төлбөрөө тухайн тендер нээсэн өдрийн байдлаар бүрэн төлсөн, өр төлбөргүй байх шаардлагатай. - Шүүхийн тусгай архивын лавлагаа, Шүүхийн шийдвэр гүйцэтгэх газрын тодорхойлолтыг цахим хэлбэрээр авна. - Шүүхийн шийдвэрээр иргэн, хуулийн этгээдэд өр төлбөргүй байх. - Тендерт оролцогч Худалдан авах ажиллагааны цахим систем (www.tender.gov.mn)-д өөрийн үндэсний тоон гарын үсэг ашиглан тендерийн нээлт хийхээс 3-аас доошгүй хоногийн өмнө нэвтрэн орж шүүхийн тусгай архивын лавлагаа авах хүсэлтийг илгээх бөгөөд Шүүхийн ерөнхий зөвлөл хянан үзэж лавлагаа цахимаар илгээдэг болохыг анхаарна уу. - Шүүхийн шийдвэр гүйцэтгэх газрын тодорхойлолт авах хүсэлтийг тендерт оролцогч Худалдан авах ажиллагааны цахим систем (www.tender.gov.mn)-д өөрийн үндэсний тоон гарын үсэг ашиглан тендерийн нээлтээс өмнө хүчин төгөлдөр тодорхойлолтыг цахим хэлбэрээр ирүүлнэ. <p>Оролцогчийн санхүүгийн чадавхыг хянан үзэхэд үндэслэл болгох санхүүгийн тайлангийн хугацаа: 2021, 2022, 2023 он</p>
ТШЗ 20.1	<p>Техникийн чадавх болон туршлагын шаардлагыг хангах нотлох баримт ирүүлэх эсэх: “Тийм”</p> <ul style="list-style-type: none"> - Компанийн танилцуулга - Аж ахуйн нэгжийн улсын бүртгэлийн гэрчилгээ. - 2022, 2023 онд ижил төстэй бараа, ажил гүйцэтгэсэн тухай гэрээ, гэрээ дүгнэсэн акт, протокол ирүүлнэ /Ижил төстэй бараа гэдэгт Өндөр хүчдэлийн тоног төхөөрөмж нийлүүлсэн туршлагыг хамааруулан үзнэ/ - Санал болгож буй бараа материалын дэлгэрэнгүй танилцуулга, каталог, техникийн шаардлага хангаж байгаа эсэхийг нотлох техникийн баримт бичиг, техникийн тодорхойлолтын харьцуулсан хүснэгтээр ирүүлнэ. - Тендерт шалгарсан тохиолдолд гэрээний үнэ болон хугацаанд багтаан чанарын шаардлага хангасан барааг захиалагчид нийлүүлэх баталгааг албан бичгээр гаргаж ирүүлнэ. <p>Оролцогч, түүний түншлэлийн гишүүдийн хэрэгжүүлж байгаа, хэрэгжүүлэх эрх авсан гэрээний талаарх мэдээлэл: “Шаардахгүй</p>
ТШЗ 21.5.	Оролцогчийн санал болгосон үнийг гэрээний хэрэгжилтийн явцад: “Тохируулахгүй тогтмол байна”

ТШЗ 21.6	Олон улсын худалдааны нөхцөлийг хэрэглэх эсэх: “Туйм” <i>Incoterms 2020, DDP, Улаанбаатар хот, Сонгино хайрхан дүүрэг, 20-р хороо, “ЦДҮС” ТӨХК-ийн ПР-22 аж ахуйн хашаа</i>
ТШЗ 24.1	Тендерийн баталгааны дүн: <i>Багц № 1, Аваарын нөөцийн тоноглол, 1,868,854.5 төгрөгийн 0.5 хувиас багагүй.</i> <i>Багц № 2, ЦДАШ-ын спирал арматур, 631,145.5 төгрөгийн 0.5 хувиас багагүй.</i>
Г. ТЕНДЕР ИЛГЭЭХ, НЭЭХ	
ТШЗ 25.5.	Оролцогчдод ил болох баримт бичгийн жагсаалт: <ul style="list-style-type: none">- <i>Санал болгосон барааг нийлүүлэх боломжтой болохыг нотлох баримт - Тендерт оролцогч 6 дугаар бүлэгт заагдсан гэрээний Ерөнхий болон тусгай нөхцөлийг зөвшөөрч байгаа талаар мэдэгдэл ирүүлнэ.</i>- <i>Тендерт оролцогч нь 5 дугаар бүлэгт заасан маягт-н дагуу мэдээллийг ирүүлнэ.</i>- <i>Тендерт оролцогчийн ирүүлсэн тендерийн баримт бичиг, саналыг олон нийтэд мэдээлэхэд татгалзах зүйлгүй тухай тендерт оролцогчийн албан мэдүүлэг ирүүлнэ.</i>- <i>Тендерт оролцогч нь тендерийн иж бүрдэл баримт бичгийг бэлтгэн электрон хэлбэрт /PDF/ шилжүүлж, цахим хэлбэрээр ирүүлэх ба ирүүлсэн бүх материал тод, гаргацтай байх шаардлагатай бөгөөд уншигдахгүй материалыг ирүүлээгүйд тооцно.</i>
ТШЗ 26.1.	Тендер хүлээн авах эцсийн хугацаа нь: Огноо: <i>2024 оны 07 дүгээр сарын 09-ны өдөр</i> Цаг: <i>09 цаг 00 минут</i> <i>Тендерт оролцогчийн илгээсэн тендер бүхэлдээ эмх цэгцтэй, дэс дараалалтай, тод гаргацтай байх ба уншигдахгүй материалыг ирүүлээгүйд тооцно.</i>
ТШЗ 26.2.	Тендерийн нээлтийг доор дурдсан хугацаанд цахим системээр хийх бөгөөд нээлтийн мэдээллийг оролцогч цахим системээр хүлээн авна. Огноо: <i>2024 оны 07 дүгээр сарын 09-ны өдөр</i> Цаг: <i>09 цаг 10 минут</i> Тендер нээлтэд оролцох боломжтой газрын хаяг: <i>Улаанбаатар хот 21013, Хан-Уул дүүрэг, 3-р хороо, Чингисийн өргөн чөлөө 45, ЦДҮС ТӨХК-ийн төв оффис, 309 тоот өрөө</i>
Д. ЗАХИАЛАГЧ ШИЙДВЭР ГАРГАХ	
ТШЗ 29.2.	Тендер үнэлэх үндсэн шалгуурыг харьцуулах үнээс өөрөөр тогтоох эсэх: <i>“Үгүй”</i>

ТШЗ 31.1.	Давуу эрх тооцуулахад шаардлагатай мэдээлэл, баримт бичиг: <i>“Шаардлаггүй”</i>
ТШЗ 32.1	Үнэлгээнд харгалзах нэмэлт шалгуур үзүүлэлт ашиглах эсэх: <i>“Ашиглахгүй”</i>

----- ооо -----

III БҮЛЭГ. ТЕХНИКИЙН ТОДОРХОЙЛОЛТ, ТАВИГДАХ ШААРДЛАГА

ЦДҮС ТӨХК-ийн Ерөнхий инженерийн баталсан техникийн тодорхойлолтыг энэхүү тендерийн баримт бичигт хавсаргав. Энэхүү техникийн тодорхойлолт нь тендерийн баримт бичгийн салшгүй хэсэг бөгөөд техникийн үнэлгээний гол шалгуур үзүүлэлт болно.

----- оОо -----

БАГЦ №1 – АВААРЫН НӨӨЦИЙН ТОНОГЛОЛ

БҮ-1

БАТЛАВ
 ЦАХИЛГААН ДАМУУЛАХ ҮНДЭСНИЙ
 СҮЛЖЭЭ ТЭХНИКИЙН ЕРӨНХИЙ
 ИНЖЕНЕР Б.ЭРХЭМЗАЯА
 ... оны ... сарын ... өдөр

АВААРЫН НӨӨЦӨД ХУДАЛДАН АВАХ 110 КВ-ЫН ЭЛЕГАЗ ТАСЛУУРЫН ТЕХНИКИЙН ӨГӨГДӨЛ

2024 оны 04 дүгээр сарын 17-ны өдөр

Улаанбаатар хот

1. Ашиглалтын шаардлага

- 1.1. Суурилуулалтын нөхцөл: Гадна
- 1.2. Суурилуулах өндөр: Далайн түвшнээс дээш 1350с
- 1.3. Орчны температур: + 55°C, - 50°C
- 1.4. Газар хөдлөлтийн зэрэг: 7-8 балл
- 1.5. Бохирдлын зэрэг: IV
- 1.6. Хийц: Гурван туйлт
- 1.7. Салхины хурд: м/с 36

2. Техникийн үзүүлэлт

№	Үзүүлэлт		Нэгж	Утга
1	Хэвийн хүчдэл		кВ	126
2	Хэвийн давтамж		Гц	50
3	1 мин цахилгаан давтамж	Фаз хооронд, газарт	кВ	275
4	тэсвэрлэх хүчдэл	Нээлттэй контактууд хооронд		315
5	Аянгын импульс	Фаз хооронд, газарт		650
6		Нээлттэй контактууд хооронд		750
7	Хэвийн гүйдэл		А	3150
8	Халхээний эсэргүүцэл		мкОм	≤40
9	Зөвшөөрөгдөх богино залгааны гүйдлийг тэсвэрлэх чадвар		кА	40
10	Богино залгааны гүйдлийг тэсвэрлэх дээд чадвар		кА (пик)	100
11	Зөвшөөрөгдөх богино залгааны гүйдлийг тэсвэрлэх хугацаа		кА/с	40/3
12	Таслах, залгах хурд	Таслах	м/с	5.5±0.5
13		Залгах		3.5±0.5
14	Зөвшөөрөгдөх үйлдлийн тоо		удаа	10000
15	Үйлдлийн дараалал			O-0.3sCO-3min-CO
16	Ашиглалтын хугацаа		жил	30
17	Цэнэг нэвчих зай		мм/кВ	31
18	Хийн даралт 20°C	Хийн хэвийн даралт	МПа	0.60
19		Дохиолол		0.55
20		Хориг өгөх		0.50
21	Дуу чимээний түвшин		дБ	≤75
22	Тасалгаа бүрийн хийн алдагдлын хэмжээ		%	0.5

3. Приводын үзүүлэлт

1	Ажиллагааны механизмын төрөл			Пүршин
2	Ажиллагааны горим			3 фазын механик хөдөлгүүр
3	Хөдөлгүүрийн хүчдэл		В	DC220
4	Хөдөлгүүрийн хүч		Вт	720
5	Залгах ажиллагааны цахилгаан хангамж	Хэвийн хүчдэл	В	DC220
6		Ажиллах муж		85%~110%
7	Таслах ажиллагааны цахилгаан хангамж	Хэвийн хүчдэл	В	DC220
8		Ажиллах муж		65%~110%
9	Халаагуур	Хэвийн хүчдэл	В	AC220
10		Чадал	Вт	250

4. Нэмэлт шаардлага:

- 4.1. IEC 62271-101, IEC 60694, IEC 60050, IEC 60071 стандартын шаардлагуудыг хангасан байх
- 4.2. Гарал үүсэл, тохируулгын гэрчилгээг ирүүлэх
- 4.3. Үйлдвэрийн хэмжилт, туршилтын протоколыг Монгол хэл дээр орчуулан ирүүлэх
- 4.4. Угсралтын болон ашиглалтын зааврыг Монгол хэл дээр орчуулан ирүүлэх

ХЯНАСАН:

ЗАСВАР ЗОХИЦУУЛАЛТ, ТӨСЛИЙН ХЭЛТСИЙН ДАРГА

З.БАТБАЯР

БОЛОВСРУУЛСАН:

ЗАСВАР ЗОХИЦУУЛАЛТ, ТӨСЛИЙН ХЭЛТСИЙН
ДЭД СТАНЦЫН ЗАСВАРЫН ИНЖЕНЕР

Б.ДҮМБЭН-ОЙДОВ

Б1-2

БАТЛАВ.
ЦАХИЛГААН ДАМЖУУЛАХ ҮНДЭСНИЙ
СҮЛЖЭЭ ТӨХК-ИЙН ЕРӨНХИЙ ИНЖЕНЕР

Б.ЭРХЭМЗАЯА ✓

.... оны сарын өдөр

35/0,4 КВ-ЫН ДОТООД ХЭРЭГЦЭЭНИЙ ТРАНСФОРМАТОРЫН
ТЕХНИКИЙН ТОДОРХОЙЛОЛТ

2024 оны 04 дүгээр сарын 04-ний өдөр

Улаанбаатар хот

1. Ашиглалтын ерөнхий шаардлага:

- 1.1 Суурилуулалтын нөхцөл: Гадна
- 1.2 Суурилуулах өндөр: Далайн түвшнээс дээш 1350≤
- 1.3 Орчны температур: -45 С - +45 С
- 1.4 Газар хөтлөлтийн зэрэг: 8 балл
- 1.5 Бохирдлын зэрэг: IV
- 1.6 Салхины хурд: ≥35 м/сек
- 1.7 Харьцангуй чигшил: ≥80 %
- 1.8 Хийцлэл: Тосон, тэлэгч бактай
- 1.9 Хөргөлт: Энгийн, агааран хөргөлттэй
- 1.10 Ороомгийн төрөл: Зэс ороомогтой
- 1.11 Хамгаалалт: Хийн реле
- 1.12 Хүчдэл тохируулагч: 5 тавилтай

2. Техникийн үзүүлэлт:

Д/д	Үзүүлэлтүүд	Хэмжих нэгж	Өгөгдөл
1	Хэвийн чадал	кВа	630
2	Хэвийн давтамж	Гц	50
3	Өндөр талын хүчдэл	кВ	35
4	Нам талын хүчдэл	кВ	0,4
5	Фазын тоо	ш	3
6	Ороомгийн тоо	ш	2
7	Богино залгаа даах чадвар	сек	≥3
8	Богино залгааны хүчдэл-Ук	%	6,5
9	Богино залгааны чадлын алдагдал Ркз	кВт	≤2,75
10	Хоосон явалтын гүйдэл-Ixx	%	1,1

11	Нийт алдагдал	кВт	8,28
12	Хоосон явалтын алдагдал-Рхя	кВт	1,04
13	Холболтын групп		▲ /У-11

3. Нэмэлт шаардлагууд:

- 2022 он болон түүнээс хойш үйлдвэрлэгдсэн, ашиглаж байгаагүй, шинэ төлөвтэй байх
- Ашиглалтын хугацаа 30 ба түүнээс дээш жил байх
- Үйлдвэрлэгчийн зөвшөөрөл, итгэмжлэл, гарал үүслийн болон чанарын сертификат, санал болгож буй барааны дэлгэрэнгүй танилцуулга, тоноглолын ашиглалт, тээвэрлэлт, угсралт, хэмжилт туршилт хадгалалт, засварын ажлын заавар, норм дүрэм, аргачлал ирүүлэх, (Баталгаат орчуулга хийлгэсэн байна)
- IEC 600768 IEC 600701, ГОСТ 52719, ГОСТ 15150-69 стандартын шаардлагуудыг хангасан байх
- Хүчдэл тохируулагч

Тохируулгын хэмжээ, %	Ажлын хэвийн хүчдэлтэй үеийн салаа гаргалгын хэвийн хүчдэл, кВ
- 5,0	33,25
- 2,5	34,13
Хэвийн	35,00
+ 2,5	35,88
+ 5,0	36,75

- ОХУ-д үйлдвэрлэгдсэн ТМ маркийн хүчний трансформатортай дүйцэхүйц буюу түүнээс дээш үзүүлэлт, шаардлагыг хангасан байна.

ХЯНАСАН:

ЗАСВАР ЗОХИЦУУЛАЛТ, ТӨСЛИЙН ХЭЛТСИЙН ДАРГА



Э. БАТБАЯР

БОЛОВСРУУЛСАН:

ЗАСВАР ЗОХИЦУУЛАЛТ, ТӨСЛИЙН ХЭЛТСИЙН
ХҮЧНИЙ ТРАНСФОРМАТОРЫН ЗАСВАРЫН ИНЖЕНЕР



Д. БАТТУЛГА

III. Элегаз хий

Хүхрийн гексафторид (6 хүхэрт фторын нэгдэл) буюу элегаз хий SF6 хий нь өндөр хүчдлийн таслуурт нум унтраах, тусгаарлах зориулалтаар ашиглагдана.

№	Үзүүлэлт	Утга
1	SF6 агууламж, %	99.99-аас багагүй
2	Агаарын агууламж, %	0.003-аас ихгүй
3	ОГ4 хийн агууламж, %	0.000-аас ихгүй
4	Чийгшил, ррт	1-ээс ихгүй
5	Хүчлийн агууламж, ррт	0,3-аас ихгүй
6	Фтрои ус төрөгчийн агууламж, ррт	max. 0.3
7	Минерал тосны агууламж, ррт	3-аас ихгүй
8	Физик шинж чанар	6,14кг/м3 нягттай, үнэргүй, амтгүй, хоргүй

SF6 хий нь 50 кг төмөр баллонд савлагдсан байх ба 2023 оноос хойш үйлдвэрдэгдсэн, үйлдвэрийн лац ломботой байна.

Хийн савалгаа дээр үйлдвэрлсэн газар, он, сар, нэр, найрлага, холбогдох стандарт, бичигдсэн байна.

Холбогдох стандарт

- IEC 60376:2005 - Specification of technical grade sulfur hexafluoride (SF6) for use in electrical equipment.
- IEC 60480:2004 - Specifications for the re-use of sulphur hexafluoride (SF6) and its mixtures in electrical equipment.

Хянасан: 33ТХ-ийн дарга



Э.Батбаяр

Боловсруулсан: 33ТХ-ийн ахлах бөгөөд
шугамын завсарын инженер



С.Ариунбат



..... оны сарын өдөр

2024 оны 02 дугаар сарын 21-ний өдөр

Улаанбаатар хот

110/10 КВ-ЫН АМГАЛАН ДЭД СТАНЦЫН 10 КВ-ЫН ГҮЙДЛИЙН
ТРАНСФОРМАТОРЫН ТЕХНИКИЙН ТОДОРХОЙЛОЛТ

1. Ашиглалтын нөхцлийн шаардлага:

1. Суурилуулалтын нөхцөл: Дотор
2. Суурилуулах өндөр: Далайн түвшнээс дээш 1350±
3. Орчны температур: -15°C - +45°C
4. Газар хөдлөлтийн зэрэг: 8 балл
5. Бохирдлын зэрэг: IV
6. Харьцангуй чийгшил: ≥80%
7. Гадна тусгаарлагын материал: Цутгамал
8. Тип марк: LZZBJ9-10Q

2. Техникийн үзүүлэлт:

№	Үзүүлэлтүүд	Нэгж	Техникийн өгөгдөл /оруулга/
1	Зөвшөөрөгдөх хэвийн хүчдэл	кВ	10
2	Зөвшөөрөгдөх ажлын хамгийн их хүчдэл	кВ	12.5
3	Зөвшөөрөгдөх хэвийн давтамж	Гц	50
4	Богино хугацаанд хамгийн их авах гүйдэл	кА	100
5	Трансформацлах коэффициент		2000/5
6	Нам талын ороомгийн тоо		0.2S/10P/10P
7	Ороомгийн чадал	ВА	10/15/15

3. Нэмэлт шаардлага:

- LZZJB9-10A гүйдлийн трансформатортой дүйцэхүйц буюу илүү үзүүлэлттэй байх
- Ашиглалт, тээвэрлэлт, угсралт, хэмжилт туршилт, хадгалалт, засварын ажлын заавар, норм дүрэм, аргачлал боловсруулж ирүүлэх (Монгол хэл дээр)

- Бүрэн хэмжээний хэмжилт туршилт (Үйлдвэрийн ба хүлээн авах) хийж, дүгнэлт гаргасан байх
- Баримтлах стандартууд: IEC 60044-1 , IEC 61869-1, IEC 61869-2 , IEC 60071

4. LZZBJ9-10Q гүйдлийн трансформаторын хэмжээс:

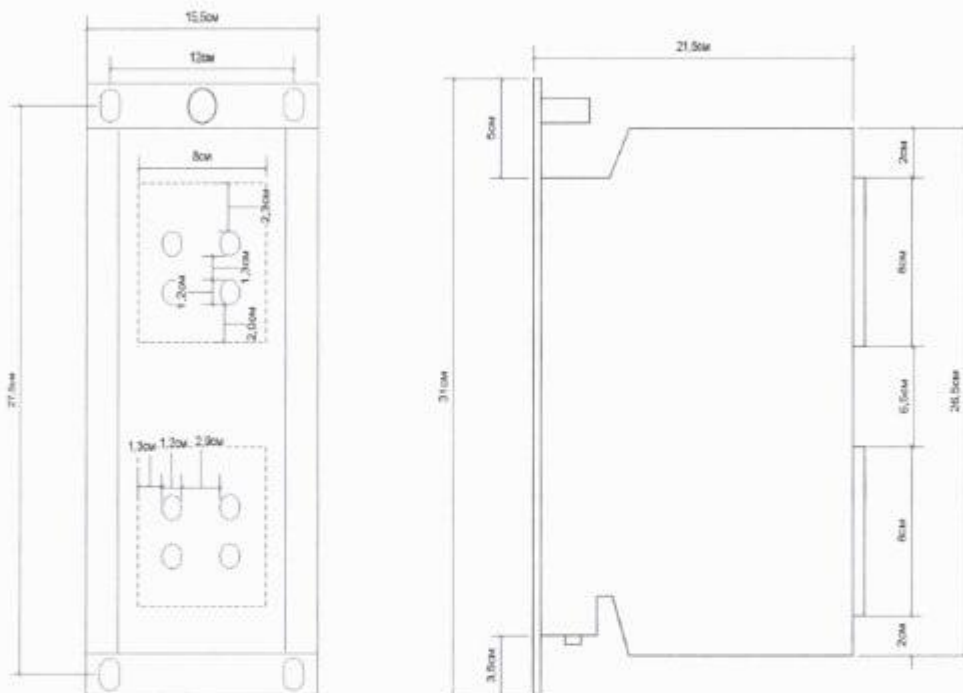

ХЯНАСАН:
РЕЛЕ ХАМГААЛАЛТ, АВТОМАТИК,
ХЭМЖИЛТ, ТУРШИЛТЫН ХЭЛТСИЙН ДАРГА

ЗАСВАР ЗОХИЦУУЛАЛТ, ТӨСЛИЙН
ХЭЛТСИЙН ДАРГА

БОЛОВСРУУЛСАН:
ЗАСВАР ЗОХИЦУУЛАЛТ, ТӨСЛИЙН ХЭЛТСИЙН
ДЭД СТАНЦЫН ЗАСВАРЫН ИНЖЕНЕР

Н. БАТБАЯР

Э. БАТБАЯР

Б. ДҮМБЭН-ОЙДОВ

61-5

БАТЛАВ:
ЦАХИЛГААН ДАМЖУУЛАХ ҮНДЭСНИЙ
СҮЛЖЭЭ ТӨХИРЧИЙН ЕРӨНХИЙ ИНЖЕНЕР
Б.ЭРХЭМЗАЯА

2024 оны аваарийн нөөцийн нөхөн бүрдүүлэлтэд худалдан авах сэлбэг материалын техникийн үзүүлэлт

I. ПС110-4ПВ маркийн түргэн угсардаг тулгуурын иж бүрдлийн техникийн тодорхойлолт

Ерөнхий шаардлага

- Суурилуулах нөхцөл: Гадна
- Суурилуулах өндөр: далайн түвшнээс дээш 1350 метр ба түүнээс дээш
- Орчны температур: -60°C +60°C
- Газар хөдлөлтийн зэрэг: 8 балл
- Бохирдлын зэрэглэл: IV
- Салхины хурд: 35м/с

ПС110-4ПВ маркийн 8 ширхэг түргэн угсардаг тулгуурыг ЭЛ-ТП.35/110.01-65 албомын дагуу иж бүрдэл болгон бүрдүүлэхэд шаардагдах материалын тоо хэмжээг жагсаалтын дагуу нийлүүлнэ.

Материалын жагсаалт

№	Нэр	Марк	хэмжих нэгж	Тоо ширхэг	
1	Төмөр бетон суурь	C-5-30	ш	8	
2	Татуурганы суурь	Ф0.3	ш	16	
3	Татуурганы тросс	15-Г-Ж-1770	м	512	
4	Полимер хөндийрүүлэгч	FXBW-110/120	ш	16	
5	Полимер хөндийрүүлэгч	FXBW-220/120	ш	16	
6	ПС110ПВ тулгуурын холбох хэрэгсэл /арматур/	Болт, гайка, амтай, амгүй шайбын хамт	M30x300	ком	16
7		Болт, гайка, амтай, амгүй шайбын хамт	M16x60	ком	256
8		Бэхлэгээний U хэлбэрийн хомут	M16	ком	48
9		Скоба	U-7	ш	40
10		Звено	PT-7	ш	16
11		Звено	PS-7	ш	48
12		Звено	Z-7	ш	48
13		Звено	QY-7	ш	24
14		Дэмжих хавчаар	XGH-3	ш	24
15		Тросс чангалагч	ПТР-12-1	ш	80
16		Звено	PT-12	ш	32
17		Скоба	U-12	ш	112
18		Троссны хомут	JK-3	ш	336
19		Чингэлэг 20тн (өндөр)		ш	1

1) Төмөр бетон суурь С-5-30

Марк	Урт L, мм	Өргөн, мм	Өндөр, мм	Жин, тн	Эзэлхүүн, куб.м.	Бетоны марк
С-5-30	5000	300	300	1,1	0,76	М350

- Суурийн бетоны марк бат бөхийн ангилалаар М350, хүйтэн тэсвэрлэлтээр F200, ус үл нэвтрүүлэлтээр W4 байна
- АН (А300), АIII (А400) ангилалын гангаар хүчитгэсэн арматурчлалтай байна.
- q

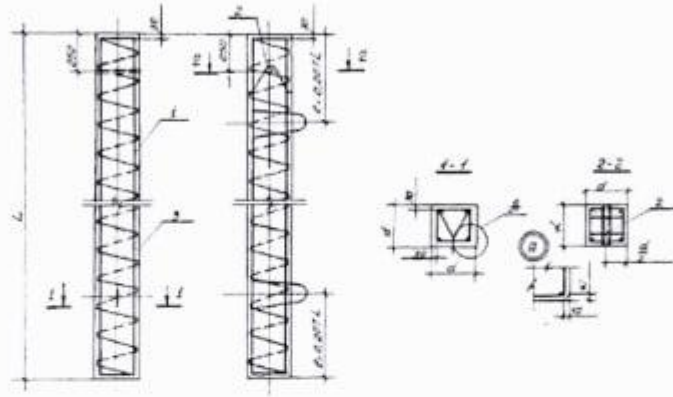

2) Татуурганы суурь Ф0.1

- Татуурганы сэнжийг 18мм диаметртэй арматур төмрөөр хийж, ган хоолойн дотор талд урьдчилан гагнаж бэхэлсэн байна.
- Суурийн гадна бүрхүүл нь ГОСТ8732-78 стандартын шаардлагыг хангасан 530мм диаметртэй ган хоолойгоор хийнэ.
- Татуурганы суурийг 500мм урттай 530 мм диаметр хэмжээтэй ган хоолойд М200 маркийн бетон зуурмагийн дүүргэлттэй хийнэ.
- Бетоны бат бэхийг хангах зорилгоор ган хоолойд төмөр сеткыг зурагт үзүүлсний дагуу хийнэ.

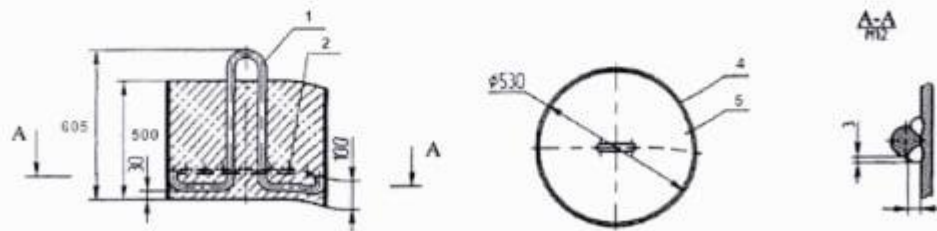

- 1- Сэнж, 2 – Төмөр сетка, 3 – сэнжний гагнаас, 4 – Ган хоолой (суурийн гадаргуу), 5 – Бетон М200

3) Татуурганы тросс

Татлагын ган тросс нь 15мм диаметр хэмжээтэй, тосолоогогүй, гадаргуу нь цайран бүрхүүлтэй, эсрэг сүлжээстэй, судал нь 6х19 хийцтэй ГОСТ 3241-91 стандартын шаардлагыг хангасан байна.

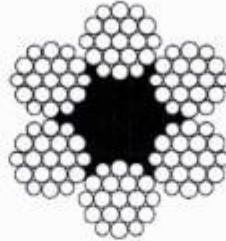

4) Полимер хөндийрүүлэгч

№	Үзүүлэлт	Утга		
		FXBW-110/70	FXBW-220/100	
1	Марк	FXBW-110/70	FXBW-220/100	
2	Хамгийн бага механик даац, кН-аас багагүй	120	120	
3	Тавагны диаметр d, мм	135	160	
4	Тавагны диаметр D, мм	160	345	
5	Ажлын өндөр Н, мм	1340+-15	2350+-30	
6	Тусгаарлах хэсгийн урт L, мм	1100	1900	
7	Нэвчих гүйдлийн замын урт, мм	3300	6340	
8	Холболтыг төрөл (дээд, доод)	сэнж	сэнж	
9	Тусгаарлах орчинд нэвт цохигдох хүчдэл, кВ	130	130	
10	Аянгын импульсын даац хүчдэл, кВ	550	690	
11	Нэвт цохигдох хүчдэл, кВ	Бороотой үед,	275	395
		Хуурай үед	300	495
12	Цинкэн бүрхүүлийн жин, гр/м2-аас багагүй	600	600	

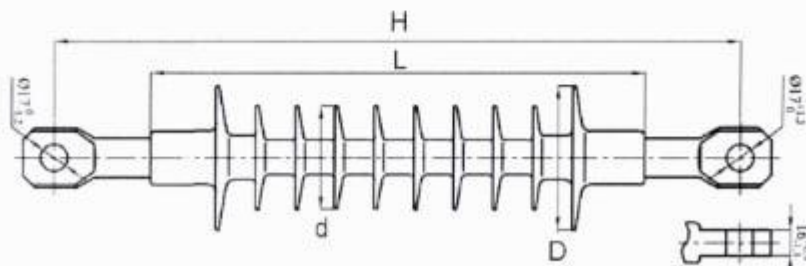

5) Скоба

Марк	Хэмжээс, мм					Механик даац, кН	Жин, кг
	С	М	d	H	R		
U-7	20	16	16	80	10	70	0.44
U-12	24	22	20	90	12	120	0.96

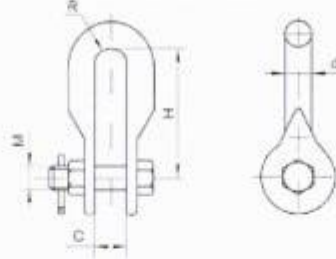

6) Звено PT-7, PT-12

Марк	Хэмжээс (мм)							Механик даац(кН)	Жин,kg
	b	С	L1	L2	L3	D	M		
PT-7	16	18	45	45	60	18	16	70	2.00
PT-12	16	24	60	60	75	24	22	120	5.20

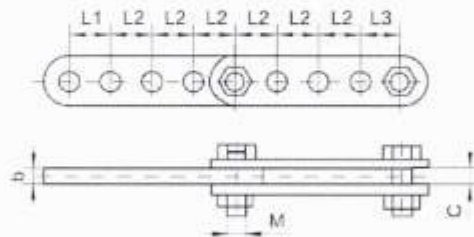

7) Звено PS-7

Марк	Хэмжээс					Механик даац (кН)	Жин (kg)
	С	b	M	0	H		
PS-7	20	16	16	20	90	70	0.60

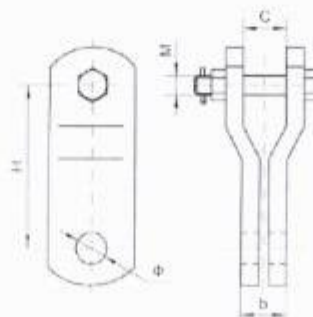

8) Звено QY-7

Марк	Хэмжээс (мм)					Механик даац кН	жин, кг
	L	L1	b	d	h		
QY-7	100	38	16	18	22	70	0.8

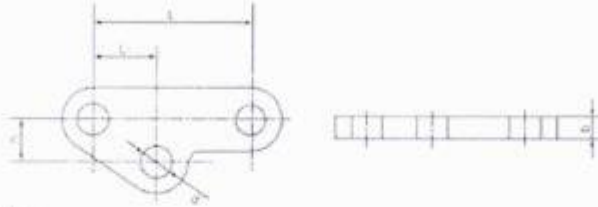

9) Звено Z-7

Марк	Хэмжээс (мм)				Механик даац (кН)	жин, кг
	C1	C2	M	H		
Z-7	18	18	16	80	70	0.56

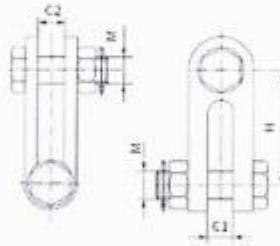

10) Дэмжих хавчаар

Марк	Утасны диаметр (мм)	Хэмжээс (мм)					Механиз даац (кН)	Жин (kg)
		L	C	R	H	M		
XGH-3	12.4-17.0	200	23	11.5	50.5	16	40	1.5

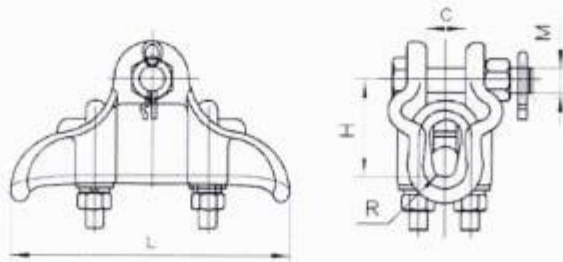

11) Тросс чангалагч

Марк	Хэмжээс, мм								Тохируулгын урт, мм	Жин, кг	Механик даац кН
	B	B ₁	H	L	L ₁	l min	l max	d			
ПТР-12-1	81	24	45	700	55	664	935	18	271	5,67	120 (12)

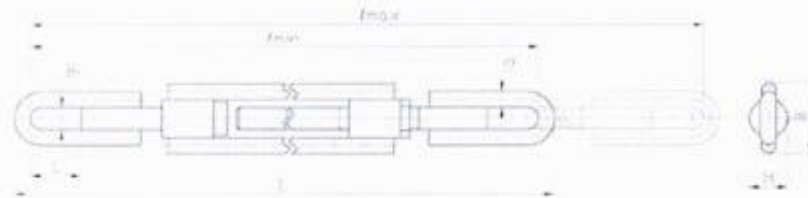

12) Троссны хомут

Марк	Троссын диаметр (мм)	Хэмжээс (мм)				Жин (kg)
		C	M	H	R	
JK-3	13.0-14.0	30	14	75	7.5	0.35

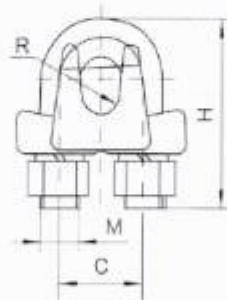

13) Бэхлэгээний U хэлбэрийн хомут



Нэг иж бүрдэлд M16 гайка – 4ш, амгүй шайба M16-2ш, амтай шайба M16 -2ш, хомут – 1ш орно.

14) Төмөр чингэлзгийн техникийн үзүүлэлт

№	Параметры	хэмжих нэгж	20 футын контейнер (өндөр)
1	Гадна хэмжээ		
	Урт	мм	6058
	Өргөн	мм	2438
2	Дотор хэмжээ		
	Урт	мм	5898
	Өргөн	мм	2352
3	Хаалганы хэмжээ		
	Өргөн	мм	2340
	Өндөр	мм	2597
4	Жингийн хэмжээ		
	Хоосон үеийн жин	кг.	2340
	Даац	кг.	28140
5	Эзэлхүүн	м. куб.	37,5

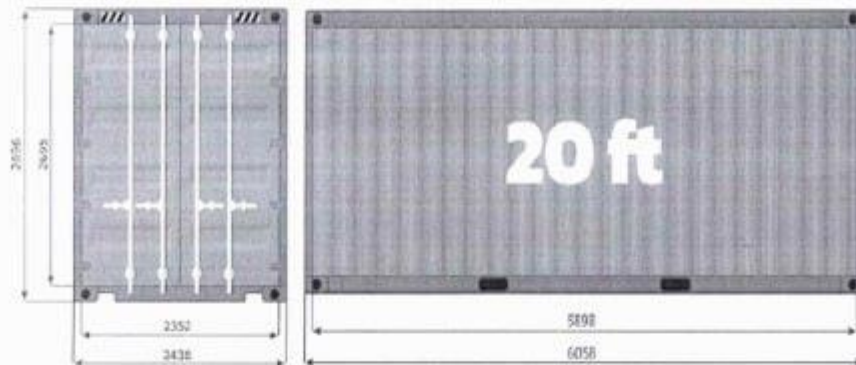

Холбогдох стандартууд

- IEC 60437:2023 Radio interference test on high-voltage insulators
- ГОСТ Р 55189-2012 Национальный стандарт Российской Федерации. Изоляторы линейные подвесные стержневые полимерные. Общие технические условия.
- ГОСТ 3241-91 Канаты стальные. Технические условия
- ISO (ISO 830, 668, 6346, 1161, 1496-1) Freight containers — Vocabulary

II. АСМСС294/40 маркийн карбон голтой өндөр дамжууламж бүхий хөнгөн цагаан утасны арматурын техникийн үзүүлэлт

1. АСМСС295/40 маркийн утасны таталтын хавчаар

Марк	Дамжуулагч утасны марк	Хэмжээс (mm)							Механик даац (kN)
		L	L1	L2	L3	D	D1	d	
NY-JTR295/40	АСМСС295/40	623	520	220	70	43.1	24	21.1	92.9

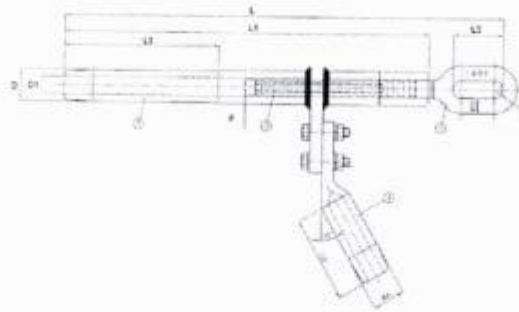

2. АСМСС295/40 маркийн утасны холболтын хавчаар

Б1-7

Марк	Дамжуулагч утасны марк	Хэмжээс (mm)						Механик даац (kN)
		L	D	d	L1	D1	d1	
JY-JTR295/40	АСМСС295/40	730	43.1	24	220	18	8.7	92.9
JY-400/50	АС400/51 (LGJ-400/50)	730	45	29.5	220	20	9.9	117.3

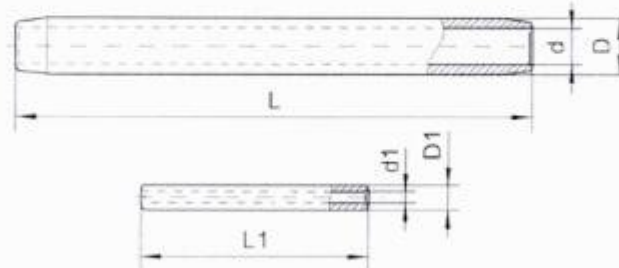

Холбогдох стандарт
GB/T2314-2008 - General technical requirements for electric power fittings

БАТЛАВ ЦДУС ТӨХК-ИЙН ЕРӨНХИЙ ИНЖЕНЕР



Б.ЭРХЭМЗАЯА

Аваарийн нөөцөнд шаардлагатай хоёрдогч хэлхээний кабель,
реле хамгаалалтын төхөөрөмж, хэмжих хэрэгслэлийн
техникийн тодорхойлолт

Б1-9,10,11,12 Хоёрдогч хэлхээний кабельд тавигдах ерөнхий шаардлага:

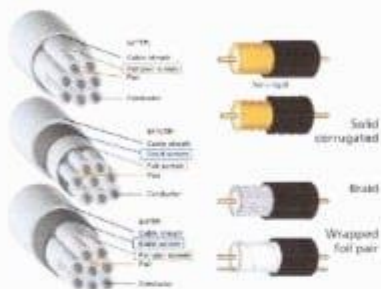

КВВГЭ маягийн кабельтай дүйцэхүйц 0.6/1 кВ-ын хүчдлийн түвшинд ажиллах РХАБ –н шүүгээ, гадаа цуглуулагын шүүгээ хооронд, таслуур, салгуур, гүйдэл хүчдлийн трансформаторуудын хооронд тусгай сувагчилал, хийц хэсгүүдээр татагдаж, гадаад болон дотоод хэт хүчдэл, цахилгаан соронзон нөлөөлөөс хамгаалагдсан экран бүрээстэй (copper braid screen), зэс голтой (Copper conductor) гадаа орчин агаарын - 40°С-аас + 50 °С температурд ашиглагдах PVC (Inner PVC Sheath) болон XLPE тусгаарлагатай, гадна орчинд газраар татагдах нэвчилтийн зэрэг өндөр нэмэлт төмөр бүрээстэй (Foil screen) удирдлагын кабелиуд байх.

КВВГЭ 4x4

КВВГЭ 7x1,5

КВВГЭ 14x1,5

КВВГЭ 10x4

КВВГЭ 19x1,5 дүйцэхүйц маягийн тус тус хөндлөн огтлолтой байна.

Б1-14 Хэмжүүрийн төхөөрөмжинд тавигдах ерөнхий шаардлага:

Тоон хэмжүүрийн төхөөрөмж нь SATEC PM-130EN төхөөрөмжтэй дүйцэхүйц төхөөрөмж байх ба гүйдэл, хүчдлийн трансформаторуудын 0,2-0,5S нарийвчлалын ангилалтай гүйдлийн гаргалганаас холболтыг хийхэд зориулагдсан байна.

Хэмжүүр, хэмжих хэрэгсэл, хэмжүүрийн багаж төхөөрөмжтэй холбоотой техникийн стандарт, техникийн шаардлагыг хангасан байна.

- ДҮТ-ийн СКАДА системд холбогдох боломжтой.
- Modbus TCP/IP, Modbus RTU холболтын протокол, IEC-618508, IEC-60870 стандартын шаардлага заавал хангасан байх. Бусад олон улсын стандартын шаардлагыг хангасан байж болно.
- Ethernet, TCP/IP, RS-485, RS-232 холболтын порттой байх
- Нарийвчлал 0,2-0,5 байх.
- IEC-62056, IEC-61000 зэрэг ухаалаг хэмжүүрийн бүлэг стандартыг хангасан байх.

Ажиллах орчины температур	-30 °С аас +60 °С
Хадгалах температур	-40 °С өөс +80 °С
Чийгшилт	0-95%

Тэжээлийн хүчдэл	85-265V AC 50/60/400 Hz, 88-290VDC, Чадал 9VA » Тусгаарлала: 1500V DC » Газардлагын оролт: 2500V AC
Хүчдлийн оролтын түвшин	690VAC фаз-фаз хооронд, 400VAC фаз-нейтраль
Хүчдлийн оролтын эсэргүүцэл	1000 кОм
Хүчдлийн хэлхээний чадал	400V үед < 0.4 VA, 120V үед < 0.04 VA
Хүчдэл ихсэлтийг даах чадвар	1000 VAC үед байнгын, 2000 VAC үед 1 секунд.
Гүйдлийн оролтын хэвийн гүйдэл	Үргэлжилсэн 10A RMS.
Гүйдлийн хэлхээний чадал	< 0.2 VA чадалтай хэвийн гүйдэл нь In=5A бол гүйдэл ихсэлтийн 15A RMS гүйдэл даана.
Гүйдлийн хэлхээний галваник тусгаарлагч	3500 VAC
Холхолтын портууд	Ethernet, RS232/422-485, GPRS port
Мэдээлэл дамжуулах протоколууд	DNP3, Modbus, DNP3/TCP, Modbus/TCP болон бусад

151-15 Реле хамгаалалтын төхөөрөмжинд тавигдах техникийн шаардлага

Гарсан шугамын хамгаалалтанд ашиглах реле хамгаалалатын төхөөрөмж нь ПАРМА РТД-2-той дүйцэхүйц төхөөрөмж байх ба гүйдэл хугацааны хамаарал бүхий өөрөө гүйдлээрээ тэжээгддэг схемтэй байна.

Реле хамгаалалтын төхөөрөмжийн тэжээлийн үзүүлэлт

Тэжээлийн хэвийн хүчдэл, В	≈ 220
Тэжээлийн хүчдлийн хязгаар В	– 160 ... 300 ~ 160 ... 264
Рабочий диапазон частоты переменного тока, Гц	45 ... 55
Хэрэглэх чадал, Вт:	
– хэвийн үед	4
– ажиллагааны үед:	8
Реле бэлэн болох хугацаа , сек , /багагүй/	0,15

Характеристики питания реле от трансформаторов тока

Тэжээлийн гүйдлийн оролт	2
Хэвийн гүйдлийн оролт 5А-ийн үеийн тэжээлийн чадал / ВА /	15
Оролтын хамгийн их зөвшөөрөгдөх гүйдлийн утга , А:	
– үргэлжилсэн, А	10
– хамгийн их дээд утга 3 сек-д, А	150
Нийлбэр гүйдэл нь 5А байх үеийн реле бэлэн болох хугацаа сек , /ихгүй байна/	0,2

Оролт гаралтын релений техникийн үзүүлэлт

<u>Гүйдлийн оролт</u>	
Оролтын тоо	2
Гүйдлийн хэмжих хязгаарын утга, А	0,2...150,0
Гүйдлийг хэмжих алдааны , % , /ихгүй байна/	
- 0,2-оос 0,5 А байхад	± 4
- 0,5 А –аас дээш байхад	± 1
Хувьсах гүйдлийн хэвийн давтамж, Гц	50
Хувьсах гүйдлийн давтамжийн хязгаар , Гц	45 ... 55
Оролтын гүйдлийн дулаан даах чадвар, А:	
– үргэлжилсэн	20
– богино хугацаанд (1 сек-ээс бага)	500
<u>Тоон оролт</u>	
Оролтын тоо	9
Тоон оролтын хэвийн хүчдэл, В /тогтмол, хувьсах/	220
Тоон оролтын ажиллах хүчдлийн хэлбэлзэл, В /тогтмол, хувьсах/	158...170
Тоон оролтын буцах хүчдлийн хэлбэлзэл, В /тогтмол, хувьсах/	132...154
Тоон оролтын ажиллах хүчдлийн дээд хязгаар, В /тогтмол, хувьсах/	264 / 300
<u>Гаралтын реле</u>	
Гаралтын релений тоо	6
Гаралтын релений хүчдлийн утга В	400
Гаралтын релений барих гүйдлийн хэмжээ	10

Реле дешунтирования

Контактын тоо хэмжээ /хэвийн залгаатай/	2
Зөвшөөрөгдөх хамгийн их гүйдлийн хэмжээ , А	150

Хэвийн ажиллах орчны температурын хэмжээ: -15 °С ... 35 °С.

Реле хэвийн ажиллах чадварын дээд температур - 40 ... + 55 °С.

Реле хамгаалалтын төхөөрөмжийн дотоод функц

Тухайн шугам тоноглол тус бүрийн өөрийн мужид болсон бүх төрлийн гэмтлийг мэдэрч ажиллан шугамыг системээс $t_{cr}=0,1$ секунд буюу түүнээс бага хугацаанд 35 кВ-ын шугамын таслуурт (Элегаз, тосон) үйлчлэн тусгаарлах үүрэгтэй. Мөн таслуур тоноглолын хэвийн бус төлөв, дохиолол, хий болон даралтын мэдээлэлүүдийг станцын төв дохиололын схемтэй уялдаж ажилладаг байна. МП-ийн РХА-ын төхөөрөмжүүд нь IEC болон IEEE-ын хорооноос зөвшөөрөгдсөн патентын дагуу доорхи суурь функцүүдийг агуулсан байна.

- **Хамгаалалтуудын тавилуудын олон 3 ба түүнээс дээш групп сонгодог байх.**

- **50N/G** Тэг дараалалын гүйдлийн чиглэлтэй хамгаалалт
- **50P** Фаз хэт ачаалалын гүйдлийн хамгаалалт
- **50Q** Урвуу дараалалын гүйдлийн чиглэлтэй хамгаалалт
- **51N/G** Газардлагын чиглэлтэй гүйдлийн хугацааны барилттай хамгаалалт
- **51P** Гүйдлийн хугацааны барилттай хамгаалалт
- **67N/G** Газардлагын чиглэлтэй гүйдлийн хамгаалалт
- **67P** Фаз хоорон дахь БЗ –ны гүйдлийн хамгаалалт
- **67Q** Урвуу дараалалын гүйдлийн хамгаалалт
- **81** Давтамжийн өөрчлөлтийн хамгаалалт
- **32** – чадлын чиглэлийн функц;
- **50BF** – таслуурын хяналтын функц;
- **ARC flash** гүйдлийн хяналттай нумын хамгаалалтын функц
- Хэт ачаалалын ерөнхий хяналт
- БЗ буюу гэмтэлтэй тоноглолыг залагах үед хамгаалалтын хурдасгах хэлхээ
- Гэмтлийн зайн тодорхойлох функцтэй байх.

Удирдлагын функц болон нэмэлтүүд:

- **79** Дахин залгах автоматик
- Дэлгэцнээс удирдах, хянах
- Байрнаас болон алсаас удирдах бололцоотой.
- Таслуурын залгах, таслах ороомогийн хяналттай
- Үйл ажиллагааны тухайн бүртгэл хийх
- Аваарийн үеийг бичих бүртгэгч
- Олон улсад мөрдөгдөж байгаа интерфейс протоколуудыг дэмждэг байх

Г. Тавигдах төхөөрөмжүүдийг сонгохдоо дэд станцын схем шийдэлтэй харилцан нийцж ажиллах нэг маягийн схем шийдлээр боловсруулан "ЦДҮС" ТӨХК –н РХАХТХ болон Улаанбаатар салбарын РХАХТХ-ын эрх бүхий хүмүүстэй харилцан тохиролцож, тус компаний ерөнхий инженерээр зургийг батлуулсан байх.

1. Шугам тус бүрийн РХА-ын хэлхээний схем.
 2. Таслуурын удирдлагын схем.
 3. Төв дохиолол, хүчдэл, халаагуур гэрэлтүүлгийн схем.
 4. Хяналтын кабелийг холбох схем болон материалын жагсаалт.
- Хамгаалалтын төхөөрөмжийн бүх функц ажиллагааг хянах, түүний ажиллагааг ажиллуулж шалгаж батлагдсан протокол үйлдэх.

Хянасан: РХАХТХ-ийн ахлах инженер



Н.БАТБАЯР

Боловсруулсан: РХАХТХ-ийн НРХИ

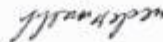

Т.УУГАНЦЭРЭН

БАТЛАВ. ЦДҮС ТӨХК-ИЙН
ЕРӨНХИЙ ИНЖЕНЕР

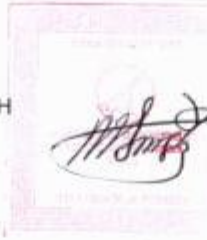

Б.ЭРХЭМЗАЯА

Б1-10

ADSS шилэн кабелийн техникийн тодорхойлолт

- ✓ ЦДАШ-ын хүчдэлийн утга: 110&220 кВ
- ✓ Тулгуур хоорондын таталтын урт: 350-700м
- ✓ Шилэн кабелийн корын тоо: 48 кор
- ✓ Диаметр (ойролцоогоор): 12.9 мм
- ✓ Жин (ойролцоогоор): 144 кг/км
- ✓ Хагарлын ачаалал буюу суналтын дээд хүч, (UTS) 54 кН
- ✓ Суналтын бат бэх 7,5 кН
- ✓ Хөндлөн огтлолын AA утас 25 мм²
- ✓ Зөвшөөрөгдөх нугаралтын радиус: 260 мм
- ✓ Суурилуулах температурын хүрээ -5 +50 С
- ✓ Ашиглалт ба тээвэрлэлтийн температурын хүрээ -30 +70 С
- ✓ Хамгийн их унтралт SMF E9(1310 нм/1550 нм) 0,36/0,22 дб/км
- ✓ 21. Хамгийн их тархалт SMF E9(1288-1339 нм/1550 нм) 3.5/18 ps/(nmхкм)
- ✓ ITU-T G.652-ын дагуу SMF E9 утаснууд

Хянасан:

МТХ-ийн дарга

Ц.Баянмөнх

Техникийн тодорхойлолт гаргасан:

МТХ-ийн инженер

Д.Нандинбилэг

БАГЦ №2 – ЦДАШ-ЫН СПИРАЛ АРМАТУР

① Багц 2

БАТЛАВ:
ЦАХИЛГААН ДАМЖУУЛАХ ҮНДЭСНИЙ
СҮЛЖЭЭ ТӨХИӨН ГЭРӨНХИЙ ИНЖЕНЕР
Б.ЭРХЭМЗАЯА

2024 оны аваарийн нөөцийн нөхөн бүрдүүлэлтэнд худалдан авах сэлбэг шугамын спирал арматурын техникийн үзүүлэлт

- Суурилуулах нөхцөл: Гадна
- Суурилуулах өндөр: далайн түвшнээс дээш 1350 метр ба түүнээс дээш
- Орчны температур: -60°C +60°C
- Газар хөдлөлтийн зэрэг: 8 балл
- Бохирдлын зэрэглэл: IV
- Салхины хурд: 35м/с

1. Дамжуулагч утасны ороодосон залгаас /full tension splice /

Зориулалт: Гант хөнгөн цагаан дамжуулагч утасыг залгах, засварлах зориулалт бүхий ороодосон хавчаар (спирал).

Холбогч хавчаарууд нь дараах 3-н хэсгээс бүрдэнэ.

- Гант ороодос – Дотор талаараа цавуулаг зүлгүүрэн түрхэцтэй хоорондоо наалдсан хөнгөн цагаан бүрээстэй ган судлаар хийгдсэн ороодос.
- Хөнгөн цагаан хайлшаар материалтай дүүргэгч ороодос. Уг ороодос нь ган ороодосын гадна талаар дамжуулагч утасны хөнгөн цагаан судалны үеийг нөхөх зориулалтаар хийгдэнэ. Хөнгөн цагаан хайлшаар материалтай дүүргэгч ороодос. Уг ороодос нь ган ороодосын гадна талаар дамжуулагч утасны хөнгөн цагаан судалны үеийг нөхөх байдлаар угсрагдана. Тус ороодос мөн адил дотор талаараа цавуулаг зүлгүүрэн түрхэцтэй хоорондоо наалдсан хэд хэдэн судлаас бүрдэнэ.
- Хавчаарын гадна үеийн хөнгөн цагаан судлаас бүрдсэн ороодос. Уг ороодос нь мөн адил дотор талаараа цавуулаг зүлгүүрэн түрхэцтэй хоорондоо наалдсан хэд хэдэн судлаас бүрдэнэ.

DIN763-2001 стандартын марк	PLP каталогын дугаар	Утасны марк, судлын тоо	Урт, мм			Жин, кг		
			Гант ороодос	Дүүргэгч ороодос	Гадна ороодос	Гант ороодос	Дүүргэгч ороодос	Гадна ороодос
JL120/20	FTS-MS-10137	AC120/19	508	508	2057	0,10	0,10	1,09
JL240/40	FTS-MS-10244	AC240/39	737	737	3073	0,34	0,32	3,36
JL300/40	FTS-MS-10026	AC300/39	737	737	3429	0,34	0,40	5,28
JL400/50	FTS-MS-10141	AC400/51	787	787	4343	0,4	0,57	8,21

NOMENCLATURE

FE05-1

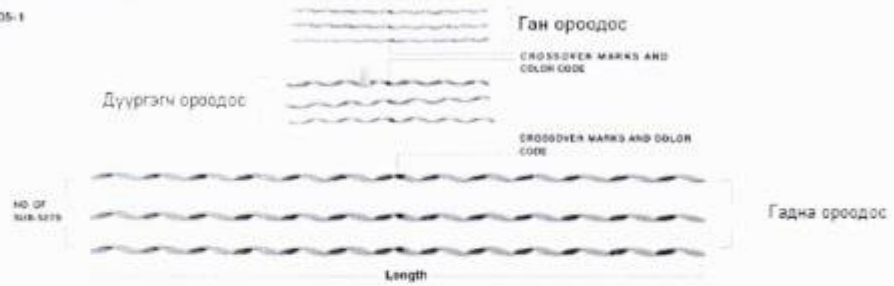

2. Дамжуулагч утасны залгааны гадна бэхлээний ороодос /splice shunt/

Дамжуулагч утасны шахах болон мушгианы аргаар хийгдсэн залгаасуудын гэмтлийн үед гадна талаар бэхлэгээ маягаар нэмэлтээр хийгдэх ба дамжуулагч утасны гэмтэлтэй залгаасны гүйдэл дамжуулах болох механик даацын шинж чанарыг сайжруулна.

Марк	Утасны диаметр, мм		Дамжуулагч утасны		Холбогч хавчаарын урт	Бэхлэгээний ороодсын урт, мм	Жин, кг
	Min	Max	Марк	Холбогч хавчаарын төрөл			
SLS-0136	15.1	15.7	AC120/19	JT (мушгиа)	910	2115	1,1
SLS-0144	20.97	21.6	AC240/32, AC240/39	JY (пресс)	570	2830	2,7
SLS-0147	23.61	24.59	AC300/39	JY (пресс)	660	3410	5,2
SLS-0150	26.68	27.71	AC400/51	JY (пресс)	730	4000	6,7

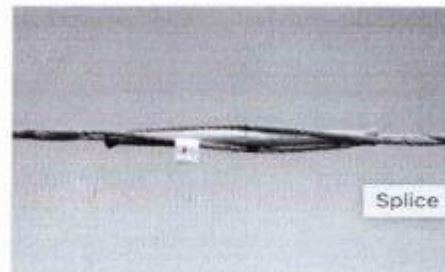

3. Дамжуулагч утасны засварын ороодос

Засварын ороодос нь дамжуулагч утасны хөнгөн цагаан судал гэмтсэн тохиолд түүний гүйдэл дамжуулах чадварыг сэргээх, засварлахад ашиглагдана. Засварын ороодос нь хөнгөн цагааны хайлшаар хийгдсэн дотор талаараа цавуулаг зүлгүүрэн түрхэцтэй байх бөгөөд

Марк	Утасны диаметр, мм		Дамжуулагч утасны Марк	Ороодсын урт, мм	Жин, кг
	Min	Max			
LS-0136	15.1	15.7	AC120/19	910	1,1
LS-0144	20.97	21.6	AC240/32, AC240/39	570	2,7
LS-0147	23.61	24.59	AC300/39	660	5,2
LS-0150	26.68	27.71	AC400/51	730	6,7



4. Хамгаалалтын ороодостой чичиргээ намдаагч (PLP)

Чичиргээ намдаагч нь дамжуулагч утасан дээр ирэх ачааллыг багасгах, баригч хавчаар хэсгээр дамжуулагч утас гэмтэхээс сэргийлсэн хамгаалалтын ороодостой иж бүрдэл байна.

Чичиргээ намдаагчийн баригч хавчаар нь хөнгөн цагааны хайлш хийгдсэн байх ба ачаа болон түүний бэхлэлтээний тросс нь цэврэлтээс хамгаалж цайрдсан байна.

Чичиргээ намдаагчийн техникийн үзүүлэлт

№	Чичиргээ намдаагчийн марк	Утасны марк	Ороодсын марк	Баригч хавчаарын зуултын хэмжээ, мм		L, мм	l, мм	a, мм	жин
				Min.	Max.				
1	VSD-2025	AC120/19	PR-0190E	20	25	379	175	50.8	1.8
2	VSD-2532	AC240/32 AC240/39	PR-0198E	25	32	384	175	56	2.0
3	VSD-3532	AC300/39	PR-0199	25	32	379	179	56	3.5
4	VSD-4040	AC400/51	PR-0202	32	40,1	519	267	56	5

5. Утасны холболтын хавчаар

Марк	Дамжуулагч утасны марк	Хэмжээс (mm)						Механик даац (kN)	Жин (kg)
		L	D	d	L1	D1	d1		
JY- 400/50	AC400/51 (LGJ-400/50)	730	45	29.5	220	20	9.9	117.3	2.26

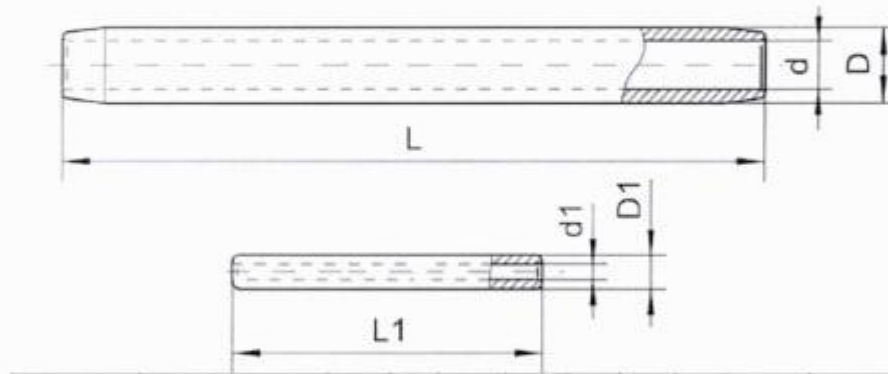

Хамгаалалтын ороодос

Чичиргээ намдаагч баригч хавчаараас дамжуулагч утасанд нөлөөлөх статик ба динамик үйлчлэлийг бууруулж утас гэмтэх, ядралтанд орохоос сэргийлнэ. Өндөр нягттай хөнгөн цагааны хайлшаар хийгдсэн

№	Утасны диаметр, мм		Ороодосын судлын тоо, ш	Ороодосын урт L, мм	Судалны диаметр d, мм
	Мин.	Мах.			
1	14.0	15.3	14	500	3.71
2	21.4	22.8	19	533	3.71
3	22.8	24.2	21	610	3.71
4	27.1	27.8	24	660	3.71

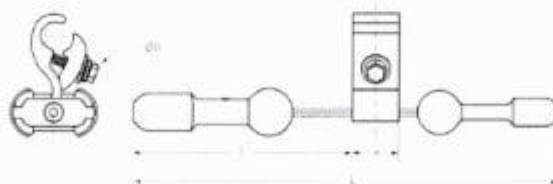

Хамгаалалтын ороодос

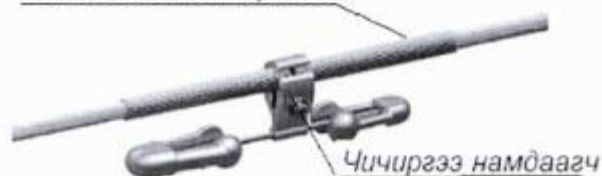

IEC 61897: Overhead Lines – Requirements and Tests for Stockbridge Type Aeolian Vibration Dampers

ГОСТ Р 51177-2017: Арматура линейная. Общие технические требования

Хянасан: ЗЗТХ-ийн дарга

Боловсруулсан: ЗЗТХ-ийн ахлах бөгөөд шугамын завсарын инженер

 Э.Батбаяр

 С.Ариунбат

Техникийн тодорхойлолт

Нийлүүлэх бараа нь доор дурдсан техникийн тодорхойлолт, стандартад нийцсэн байна.

Барааны нэр:

№	Захиалагчийн техникийн тодорхойлолт (Тухайн барааны үзүүлэлт тус бүрийг дор жагсааж бичих ба хэрвээ чанарын баталгаат хугацаа шаардах бол бичнэ үү.)	Санал болгож буй техникийн тодорхойлолт (захиалагчийн техникийн тодорхойлолтыг хуулахгүй байхыг анхаарна уу. Зөвхөн санал болгож буй барааны техникийн тодорхойлолтыг бичнэ үү.)	Тайлбар (дээрх үзүүлэлтийг нотлох баримт бичиг болон танилцуулгыг хавсаргана)
1			
2			
3			
...			

[Үнэлгээний хороо худалдан авах ажиллагааны цахим систем /www.tender.gov.mn/-д нийтэлсэн техникийн тодорхойлолтын жишиг нөхцөл, стандарт, загварыг баримтлан техникийн тодорхойлолтыг боловсруулна.]

Бараа нийлүүлэлтийн хуваарь

[Захиалагч доорх хүснэгтийн 1-6 хүртэлх баганыг, тендерт оролцогч 7 дугаар баганыг бөглөнө]

№	Барааны нэр	Тоо хэмжээ	Хэмжих нэгж, тун	Өгөгдлийн хүснэгтэд заасан барааг хүргэх эцсийн цэг	Бараа нийлүүлэх хугацаа	
					Захиалагч бараа хүлээн авах хугацаа (эхлэх болон дуусах хугацаа)	Нийлүүлэгчийн санал болгох хугацаа (Оролцогч энэ баганыг бөглөнө)
1	2	3	4	5	6	7
БАГЦ №1, Аваарын нөөцийн тоноглол						
1	110кВ-ын элегаз таслуур LW36-126W/T3150-40	1	ком	“ЦДҮС” ТӨХК-ийн ПР-22 аж ахуйн хашаа	Гэрээ байгуулснаас хойш нийлүүлэх хугацаа: 30 хоног	[6 дугаар баганад заасан хугацаанд багтаан нийлүүлэхээр санал болгож буй хугацааг бичих]
2	Хүчний трансформатор SFZ11-35/630	1	ком	“ЦДҮС” ТӨХК-ийн ПР-22 аж ахуйн хашаа	Гэрээ байгуулснаас хойш нийлүүлэх хугацаа: 30 хоног	
3	Элегаз хий SF6	80	кг	“ЦДҮС” ТӨХК-ийн ПР-22 аж ахуйн хашаа	Гэрээ байгуулснаас хойш нийлүүлэх хугацаа: 30 хоног	

4	10 кВ-ын гүйдлийн трансформатор LZZBJ9-10Q		3	ш	“ЦДҮС” ТӨХК-ийн ПР-22 аж ахуйн хашаа	Гэрээ байгуулснаас хойш нийлүүлэх хугацаа: 30 хоног
5	ПС110-4ПВ маркийн түргэн угсардаг тулгуурын иж бүрдэл	Төмөр бетон суурь С-5-30	ш	8	“ЦДҮС” ТӨХК-ийн ПР-22 аж ахуйн хашаа	Гэрээ байгуулснаас хойш нийлүүлэх хугацаа: 30 хоног
		Татуурганы суурь Ф0.3	ш	16	“ЦДҮС” ТӨХК-ийн ПР-22 аж ахуйн хашаа	Гэрээ байгуулснаас хойш нийлүүлэх хугацаа: 30 хоног
		Татуурганы тросс 15-Г-Ж-1770	м	512	“ЦДҮС” ТӨХК-ийн ПР-22 аж ахуйн хашаа	Гэрээ байгуулснаас хойш нийлүүлэх хугацаа: 30 хоног
		Полимер хөндийрүүлэгч FXBW-110/120	ш	16	“ЦДҮС” ТӨХК-ийн ПР-22 аж ахуйн хашаа	Гэрээ байгуулснаас хойш нийлүүлэх хугацаа: 30 хоног
		Полимер хөндийрүүлэгч FXBW-220/120	ш	16	“ЦДҮС” ТӨХК-ийн ПР-22 аж ахуйн хашаа	Гэрээ байгуулснаас хойш нийлүүлэх хугацаа: 30 хоног
		ПС11ПВ тулгуурын холбох хэрэгсэл /арматур/	ком	8	“ЦДҮС” ТӨХК-ийн ПР-22 аж ахуйн хашаа	Гэрээ байгуулснаас хойш нийлүүлэх хугацаа: 30 хоног

		Чингэлэг 20тн	ш	1	“ЦДҮС” ТӨХК-ийн ПР-22 аж ахуйн хашаа	Гэрээ байгуулснаас хойш нийлүүлэх хугацаа: 30 хоног	
6	АСМСС295/40 маркийн дамжуулагч утасны таталтын хэвчаар NY-JTR295/40		ш	24	“ЦДҮС” ТӨХК-ийн ПР-22 аж ахуйн хашаа	Гэрээ байгуулснаас хойш нийлүүлэх хугацаа: 30 хоног	
7	АСМСС295/40 маркийн дамжуулагч утасны таталтын хэвчаар JY-JTR295/40		ш	12	“ЦДҮС” ТӨХК-ийн ПР-22 аж ахуйн хашаа	Гэрээ байгуулснаас хойш нийлүүлэх хугацаа: 30 хоног	
8	Холболтын хэвчаар JYD-400/50		ш	40	“ЦДҮС” ТӨХК-ийн ПР-22 аж ахуйн хашаа	Гэрээ байгуулснаас хойш нийлүүлэх хугацаа: 30 хоног	
9	Кабель КВВГЭ 4х4		м	1450	“ЦДҮС” ТӨХК-ийн ПР-22 аж ахуйн хашаа	Гэрээ байгуулснаас хойш нийлүүлэх хугацаа: 30 хоног	
10	Кабель КВВГЭ 7х1,5		м	1450	“ЦДҮС” ТӨХК-ийн ПР-22 аж ахуйн хашаа	Гэрээ байгуулснаас хойш нийлүүлэх хугацаа: 30 хоног	
11	Кабель КВВГЭ 14х1,5		м	1450	“ЦДҮС” ТӨХК-ийн ПР-22 аж ахуйн хашаа	Гэрээ байгуулснаас хойш нийлүүлэх хугацаа: 30 хоног	

12	Кабель КВВГЭ 10х4	м	750	“ЦДҮС” ТӨХК-ийн ПР-22 аж ахуйн хашаа	Гэрээ байгуулснаас хойш нийлүүлэх хугацаа: 30 хоног	
13	Кабель КВВГЭ 19х1,5	м	1450	“ЦДҮС” ТӨХК-ийн ПР-22 аж ахуйн хашаа	Гэрээ байгуулснаас хойш нийлүүлэх хугацаа: 30 хоног	
14	Универсаль хэмжүүр SATEC PM-130EH	ш	10	“ЦДҮС” ТӨХК-ийн ПР-22 аж ахуйн хашаа	Гэрээ байгуулснаас хойш нийлүүлэх хугацаа: 30 хоног	
15	Реле РТД-2	ш	3	“ЦДҮС” ТӨХК-ийн ПР-22 аж ахуйн хашаа	Гэрээ байгуулснаас хойш нийлүүлэх хугацаа: 30 хоног	
16	Шилэн кабель ADSS	м	1000	“ЦДҮС” ТӨХК-ийн ПР-22 аж ахуйн хашаа	Гэрээ байгуулснаас хойш нийлүүлэх хугацаа: 30 хоног	
БАГЦ №2 , ЦДАШ-ын спирал арматур						
1	Дамжуулагч утасны ороодосон залгаас /full tension splice/ JL120/20 (FTS-MS-10137)	ш	60	“ЦДҮС” ТӨХК-ийн ПР-22 аж ахуйн хашаа	Гэрээ байгуулснаас хойш нийлүүлэх хугацаа: 30 хоног	

2	<i>Дамжуулагч утасны ороодосон залгаас /full tension splice/ JL240/40 (FTS-MS-10244)</i>	<i>ш</i>	20	<i>“ЦДҮС” ТӨХК-ийн ПР-22 аж ахуйн хашаа</i>	<i>Гэрээ байгуулснаас хойш нийлүүлэх хугацаа: 30 хоног</i>
3	<i>Дамжуулагч утасны ороодосон залгаас /full tension splice/ JL300/40 (FTS-MS-10026)</i>	<i>ш</i>	20	<i>“ЦДҮС” ТӨХК-ийн ПР-22 аж ахуйн хашаа</i>	<i>Гэрээ байгуулснаас хойш нийлүүлэх хугацаа: 30 хоног</i>
4	<i>Дамжуулагч утасны ороодосон залгаас /full tension splice/ JL400/50 (FTS-MS-10141)</i>	<i>ш</i>	30	<i>“ЦДҮС” ТӨХК-ийн ПР-22 аж ахуйн хашаа</i>	<i>Гэрээ байгуулснаас хойш нийлүүлэх хугацаа: 30 хоног</i>
5	<i>Дамжуулагч утасны залгааны гадна бэхэлгээний ороодос /splive shunt/ SLS-0136</i>	<i>ш</i>	30	<i>“ЦДҮС” ТӨХК-ийн ПР-22 аж ахуйн хашаа</i>	<i>Гэрээ байгуулснаас хойш нийлүүлэх хугацаа: 30 хоног</i>
6	<i>Дамжуулагч утасны залгааны гадна бэхэлгээний ороодос /splive shunt/ SLS-0145</i>	<i>ш</i>	20	<i>“ЦДҮС” ТӨХК-ийн ПР-22 аж ахуйн хашаа</i>	<i>Гэрээ байгуулснаас хойш нийлүүлэх хугацаа: 30 хоног</i>
7	<i>Дамжуулагч утасны залгааны гадна бэхэлгээний ороодос /splive shunt/ SLS-0147</i>	<i>ш</i>	20	<i>“ЦДҮС” ТӨХК-ийн ПР-22 аж ахуйн хашаа</i>	<i>Гэрээ байгуулснаас хойш нийлүүлэх хугацаа: 30 хоног</i>
8	<i>Дамжуулагч утасны залгааны гадна бэхэлгээний ороодос /splive shunt/ SLS-0150</i>	<i>ш</i>	50	<i>“ЦДҮС” ТӨХК-ийн ПР-22 аж ахуйн хашаа</i>	<i>Гэрээ байгуулснаас хойш нийлүүлэх хугацаа: 30 хоног</i>

9	Чичиргээ намдаагч (хамгаалалтын ороодосын хамт) VSD-20-Н	<i>ш</i>	1100	“ЦДҮС” ТӨХК-ийн ПР-22 аж ахуйн хашаа	Гэрээ байгуулснаас хойш нийлүүлэх хугацаа: 30 хоног
10	Чичиргээ намдаагч (хамгаалалтын ороодосын хамт) VSD-25-Н	<i>ш</i>	60	“ЦДҮС” ТӨХК-ийн ПР-22 аж ахуйн хашаа	Гэрээ байгуулснаас хойш нийлүүлэх хугацаа: 30 хоног
11	Чичиргээ намдаагч (хамгаалалтын ороодосын хамт) VSD-35-Н	<i>ш</i>	60	“ЦДҮС” ТӨХК-ийн ПР-22 аж ахуйн хашаа	Гэрээ байгуулснаас хойш нийлүүлэх хугацаа: 30 хоног
12	Чичиргээ намдаагч (хамгаалалтын ороодосын хамт) VSD-40-Н	<i>ш</i>	60	“ЦДҮС” ТӨХК-ийн ПР-22 аж ахуйн хашаа	Гэрээ байгуулснаас хойш нийлүүлэх хугацаа: 30 хоног
13	Дамжуулагч утасны засвар ороодосын хамт (line splice) LS-0136	<i>ш</i>	100	“ЦДҮС” ТӨХК-ийн ПР-22 аж ахуйн хашаа	Гэрээ байгуулснаас хойш нийлүүлэх хугацаа: 30 хоног
14	Дамжуулагч утасны засвар ороодосын хамт (line splice) LS-0144	<i>ш</i>	20	“ЦДҮС” ТӨХК-ийн ПР-22 аж ахуйн хашаа	Гэрээ байгуулснаас хойш нийлүүлэх хугацаа: 30 хоног
15	Дамжуулагч утасны засвар ороодосын хамт (line splice) LS-0147	<i>ш</i>	20	“ЦДҮС” ТӨХК-ийн ПР-22 аж ахуйн хашаа	Гэрээ байгуулснаас хойш нийлүүлэх хугацаа: 30 хоног

16	Дамжуулагч утасны засвар ороодосын хамт (line splice) LS-0150	ш	50	“ЦДҮС” ТӨХК- ийн ПР-22 аж ахуйн хашаа	Гэрээ байгуулснаас хойш нийлүүлэх хугацаа: 30 хоног	
----	--	----------	-----------	--	--	--

IV БҮЛЭГ. ТЕНДЕРИЙН ҮНЭЛГЭЭНД ХАРГАЛЗАХ НЭМЭЛТ ШАЛГУУР
ҮЗҮҮЛЭЛТҮҮД

Шаардлаггүй.

V БҮЛЭГ.ТЕНДЕРИЙН ЖИШИГ МАЯГТУУД

Маягт 1.Тендер илгээх маягт

Маягт 2.Барааны үнийн задаргаа

Маягт 3.Ижил төстэй бараа нийлүүлсэн гэрээний мэдээлэл

Маягт 4.Хэрэгжүүлж байгаа, хэрэгжүүлэхээр эрх авсан гэрээний мэдээлэл

Маягт 5.Ижил төстэй гэрээний дэлгэрэнгүй мэдээлэл

Маягт 6.Нууцалсан баримт бичиг, мэдээллийн жагсаалт

[Захиалагч байгууллагын нэр]-д

Манай **[оролцогчийн нэр]** нь танай байгууллагаас зарласан **[тендер шалгаруулалтын нэр, дугаар]** тендер шалгаруулалтад **[үнийн хөнгөлөлт тооцоогүй тендерийн үнийг тоогоор болон үсгээр]** төгрөгөөр тендер шалгаруулалтын баримт бичигт заасан хуваарийн дагуу бараа нийлүүлэхээр, дор дурдсан нөхцөлийг баталж энэхүү тендер (цаашид “**тендер**” гэх)-ийг хүргүүлж байна. Үүнд:

1. Тендер шалгаруулалтын баримт бичиг, түүнд заасан гэрээний нөхцөл (гэрээний ерөнхий нөхцөл, тусгай нөхцөл, гэрээ баталгаажуулах маягт)-тэй танилцаж, бүрэн хүлээн зөвшөөрч тендер шалгаруулалтад оролцсон.
2. Оролцогч, түүний түншлэлийн гишүүн худалдан авах ажиллагаанд оролцохтой холбоотой хуулиар хориглосон нөхцөлд хамаарахгүй бөгөөд үүний дотор дараах нөхцөлийг гэрчилж байна. Үүнд:
 - 2.1. Төрийн болон орон нутгийн өмчийн хөрөнгөөр бараа, ажил, үйлчилгээ худалдан авах тухай хуулийн 7.1-д заасан нөхцөл үүсээгүй;
 - 2.2. Нөлөө бүхий хувьцаа эзэмшигч, түүний эцсийн өмчлөгч, хөрөнгө эзэмшигч, хамтрагч, эсхүл эдгээрийг гүйцэтгэж байгаа хувиараа аж ахуй эрхлэгч нь Нийтийн албанд нийтийн болон хувийн ашиг сонирхлыг зохицуулах, ашиг сонирхлын зөрчлөөс урьдчилан сэргийлэх тухай хуулийн 20.2 дахь хэсэгт заасан албан тушаал эрхэлж байсан болон эрхэлж байгаа хүн, эсхүл түүнтэй хамаарал бүхий этгээд биш;
 - 2.3. Захиалагчийн удирдлага, хяналт, захиргаанд ажилладаг албан тушаалтанд ашиг олгодоггүй;
 - 2.4. Оролцогчийг төлөөлж буй этгээд нь Нийтийн албанд нийтийн болон хувийн ашиг сонирхлыг зохицуулах, ашиг сонирхлын зөрчлөөс урьдчилан сэргийлэх тухай хуулийн 21.1.3 дахь заалтад заасан хязгаарлалтад хамаарахгүй.
3. Тендертэй холбоотой нотлох баримт, мэдээллийг холбогдох этгээдээс гаргуулах эрхийг захиалагчид үүгээр олгож байна.
4. Тендерт үнийн хөнгөлөлт **[“санал болгоно” эсхүл “санал болгохгүй” гэж бичих]**. **[Хэрэв үнийн хөнгөлөлт санал болгох бол түүнийг хэрхэн хэрэглэх нөхцөл, аргачлалыг бичих]**.
5. Тендер нь тендер шалгаруулалтын баримт бичигт заасны дагуу тендер нээснээс хойш **[ажлын 30 ба түүнээс дээш хоногийн тоо]** хоногийн хугацаанд хүчинтэй байна.¹
6. Хуулийн 7.1, 22.2, 56.5-д заасныг зөрчсөн болон тендер шалгаруулалтад үнэн зөв, зөрүүгүй орчуулга ирүүлэх үүргээ зөрчсөн тендер шалгаруулалтад оролцох эрхээ хязгаарлуулсан этгээдийн жагсаалтад бүртгэх үндэслэл болохыг хүлээн зөвшөөрч байна.
7. Тендерт санал болгосон бараа нь оюуны өмчийн зөрчилгүй, эрхийн болон биет байдлын доголдолгүй болохыг баталж байна.
8. Тендерийг холбогдох журмын дагуу бусад оролцогчдод ил болгохыг үүгээр зөвшөөрч, тендерийг нууцлах аливаа үүргээс захиалагчийг бүрэн чөлөөлж байна.

¹ Хэрэв тендер шалгаруулалт нь урьдчилсан худалдан авах ажиллагааны журмаар зохион байгуулагдах бол “5. Тендер нь тендер шалгаруулалтын баримт бичигт зааснаар хугацаагүй хүчинтэй байна.” гэж сольж бичнэ үү.

***[Итгэмжлэлгүйгээр төлөөлөх эрх бүхий этгээд,
эсхүл түүнээс эрх олгогдсон этгээдийн нэр,
албан тушаал, гарын үсэг,
байгууллагын тамга, тэмдэг]:***

Хаяг:

Маягт 2 **Барааны үнийн задаргаа**

1	2	3	4	5	6	7	8	9	10	11
№	Барааны нэр	Гарал үүслийн улс ²	Тоо хэмжээ	Хэмжих нэгж, тун	Нэгж үнэ	Нэр төрөл бүрийн бүгд үнэ (4x6)	Барааг эцсийн цэгт хүргэхэд шаардагдах дотоодын тээвэрлэлт болон бусад үйлчилгээний үнэ	Бараа нийлүүлэхэд ногдох татвар, хураамж	Нэр төрөл бүрийн нийт үнэ (7+8+9)	Монгол Улсын гарал үүсэлтэй бараа мөн эсэх ³
1										<i>Тийм/Үгүй</i>
2										
...										
Тендерийн нийт үнэ										

***[Итгэмжлэлгүйгээр төлөөлөх эрх бүхий этгээд,
эсхүл түүнээс эрх олгогдсон этгээдийн нэр,
албан тушаал, гарын үсэг, байгууллагын
тамга, тэмдэг]:***

² ТШЗ-ны 18.6.2-ын дагуу ирүүлсэн баримт бичигт дурдсан барааны гарал үүслийн талаарх мэдээлэлтэй ижил байна.

³ Монгол Улсын гарал үүсэлтэй бараа мөн эсэх гэдэгт “тийм” гэж бөглөсөн бол түүнийг нотлох баримт бичгийг хавсаргана.

Маягт 3

Ижил төстэй бараа нийлүүлсэн гэрээний мэдээлэл

Гэрээний нэр	Захиалагчийн нэр, хаяг, холбоо барих утас	Төсөвт өртөг	Хугацаа /эхэлсэн, дууссан/

Маягт 4

Хэрэгжүүлж байгаа, хэрэгжүүлэхээр эрх авсан гэрээний мэдээлэл

Гэрээний нэр	Захиалагчийн нэр, хаяг, холбоо барих утас	Төсөвт өртөг	Гэрээ эхэлсэн хугацаа	Хүлээгдэж буй гүйцэтгэлийн хувь, мөнгөн дүнгээр	Дуусах хугацаа

Оролцогчийн нэр: *[түншлэлийн гишүүн тус бүр бүрэн дуусгавар болсон гэрээ тус бүрээр бөглөнө].*

1.	Захиалагчийн нэр
2.	Гэрээний нэр
3.	Гэрээний дугаар
4.	Гэрээ байгуулсан огноо
5.	Гэрээ дуусгавар болсон огноо
6.	Гэрээний дүн
7.	Гэрээ гүйцэтгэсэн хаяг, байршил
	Гэрээнд оролцсон байдал (нэгийг сонгох) <input type="checkbox"/> Үндсэн нийлүүлэгч <input type="checkbox"/> Түншлэлийн гишүүн <input type="checkbox"/> Туслан гүйцэтгэгч

Маягт 6

Нууцалсан баримт бичиг, мэдээллийн жагсаалт

	Нууцалсан баримт бичиг, мэдээлэл	Хүний эмзэг мэдээлэлд хамаарах хууль зүйн үндэслэл
1.		
2.		
3.		
4.		
5.		

VI БҮЛЭГ.ГЭРЭЭНИЙ ЕРӨНХИЙ НӨХЦӨЛ

НЭГ.ТОДОРХОЙЛОЛТ БА ТАЙЛБАР

Тодорхойлолт

- 1.1. Гэрээнд хэрэглэсэн үг, хэллэг, илэрхийлэл нь дор дурдсан утгыг агуулна:
 - 1.1.1. “Бараа” гэж Нийлүүлэгчээс Захиалагчид нийлүүлэхээр Тендерт ирүүлсэн хөрөнгийг;
 - 1.1.2. “Дагалдах үйлчилгээ” гэж бараа нийлүүлэхтэй холбоотой угсралт, суурилуулалт, сургалт, засвар үйлчилгээ болон Нийлүүлэгчийн үзүүлэх бусад үйлчилгээг;
 - 1.1.3. “Захиалагч” гэж Гэрээ баталгаажуулах маягтад нэрлэсэн этгээдийг;
 - 1.1.4. “Нийлүүлэгч” гэж гэрээ байгуулах эрх авсан бөгөөд Гэрээ баталгаажуулах маягтад нэрлэсэн этгээдийг;
 - 1.1.5. “Талууд” гэж Захиалагч болон Нийлүүлэгчийг хамтад нэрлэснийг;
 - 1.1.6. “Хууль” гэж Төрийн болон орон нутгийн өмчийн хөрөнгөөр бараа, ажил, үйлчилгээ худалдан авах тухай хуулийг;
 - 1.1.7. “Бараа нийлүүлэх нөхцөл” гэж Захиалагчийн техникийн тодорхойлолтод нийцүүлж Тендерт тусгасан бараа бэлтгэх, нийлүүлэх, дагалдах үйлчилгээ үзүүлэх нөхцөлийг ойлгоно. Тендерт тусгайлан заагаагүй бараа нийлүүлэх нөхцөлийг Техникийн тодорхойлолтод тусгаснаар ойлгоно. Хуулийн 30.2, 34.2-т зааснаар хэлэлцээ хийсэн тохиролцоо нь Гэрээнд тусгагдсан бол Бараа нийлүүлэх нөхцөлийн нэг хэсэг болно.
 - 1.1.8. “Бараа нийлүүлэх газар” гэж барааг хүлээлгэн өгөх болон дагалдах үйлчилгээ үзүүлэх газрыг;
 - 1.1.9. “Доголдол” гэж нийлүүлсэн бараа, дагалдах үйлчилгээний барааны шинж байдал, чанар тоо хэмжээ нь Нийлүүлэгчийн ирүүлсэн тендерээс зөрүүтэй байхыг;
 - 1.1.10. “Баталгаат хугацаа” гэж нийлүүлсэн барааг зориулалтын дагуу ердийн байдлаар ашиглах явцад бараанд илэрсэн доголдлыг нийлүүлэгч хариуцах хугацааг;
 - 1.1.11. “Гомдлын шаардлага гаргах хугацаа” гэж гэрээгээр баталгаат хугацаа тогтоогоогүй бол Захиалагчаас доголдолтой холбогдуулж Нийлүүлэгчид шаардлага гаргах хугацааг;
 - 1.1.12. “Захиалагчийн төлөөлөгч” гэж Гэрээнд нэмэлт, өөрчлөлт оруулах, гэрээг цуцлах, гэрээнээс татгалзахаас бусад Гэрээг хэрэгжүүлэхтэй холбоотой асуудлаар Нийлүүлэгчтэй

харилцах, хяналтыг хэрэгжүүлэх эрхтэй
Захиалагчаас томилогдсон этгээдийг;

1.1.13. “Нийлүүлэгчийн төлөөлөгч” гэж Гэрээнд нэмэлт, өөрчлөлт оруулах, гэрээг цуцлах, гэрээнээс татгалзахаас бусад Гэрээг хэрэгжүүлэхтэй холбоотой асуудлаар Захиалагчтай харилцах эрхтэй Нийлүүлэгчээс томилогдсон этгээдийг;

1.1.14. “Гэнэтийн буюу давагдашгүй хүчний шинжтэй онцгой нөхцөл байдал” гэж талуудын хараа хяналтаас гадуур болсон, урьдчилан таамаглах боломжгүй, гэрээний үүргийг гүйцэтгэх боломжгүй болгох байгалийн гамшиг, Төрийн эрх бүхий байгууллага, албан тушаалтны үйлдэл /эс үйлдэхүй/, гоц халдварт, олон улсын хөл хориот өвчин, цар тахлын улмаас бүх нийтийн хорио тогтоосон нөхцөл байдал бий болохыг ойлгоно.

Гэрээний тайлбар

1.2. Гэрээг тайлбарлах, хэрэглэхэд дараах журмыг баримтална:

1.2.1. Ганц тоог илэрхийлсэн үг нь олон тоог, олон тоогоор илэрхийлсэн үг нь ганц тоог хамааруулж болно.

1.2.2. Бүлэг болон зүйлийн гарчиг нь гэрээг системчлэх зорилготой бөгөөд гэрээг тайлбарлахад ашиглахгүй.

1.2.3. Зүйл, заалт, үг, өгүүлбэрийг энэ гэрээнд заасан нэр томъёог үндэслэн тайлбарлах бөгөөд гэрээнд тайлбарлаагүй тохиолдолд гэрээний агуулгад нийцүүлэн тайлбарлана. Хэрэв гэрээний агуулгад үндэслэн тайлбарлах боломжгүй тохиолдолд Иргэний хуульд заасан журмыг баримтлан тайлбарлана.

1.2.4. Ерөнхий нөхцөл болон тусгай нөхцөл хоорондоо зөрчилдсөн тохиолдолд тусгай нөхцөлийг баримтална.

1.2.5. Гэрээний хэрэгжилтийн явцад харилцах хэл нь Монгол хэл байх бөгөөд гэрээг өөр хэл дээр байгуулснаас хувиуд нь хоорондоо зөрчилдсөн тохиолдолд Монгол хэл дээрх хувийг баримтална.

ХОЁР. НИЙЛҮҮЛЭГЧ

Бараа нийлүүлэх

2.1 Нийлүүлэгч нь гэрээнд заасан бараа нийлүүлэх нөхцөл, нийлүүлэлтийн хуваарь, ГТН-д заасан хугацааг баримтлан Бараа нийлүүлэх, Дагалдах үйлчилгээ үзүүлэх үүрэгтэй.

2.2 Нийлүүлэгч гэрээний дагуу Дагалдах үйлчилгээ үзүүлэхэд шаардлагатай ажилтан, тоног төхөөрөмж зэргийг Тендерт санал болгосноор оролцуулах ба гүйцэтгэлийн явцад эдгээрт өөрчлөлт орох зайлшгүй

	шаардлагатай нөхцөл үүссэн бол Захиалагчаас урьдчилан бичгээр зөвшөөрөл авна.
	2.3 ГЕН-ийн 2.2-т заасны дагуу өөрчлөлт оруулсан тохиолдолд Захиалагчийн шаардсан техникийн чадавх, туршлагын шаардлагыг хангасан байна.
	2.4 Нийлүүлэгч нь Барааг нийлүүлэхэд зайлшгүй шаардлагатай баримт бичиг, бусад зүйлийг гаргуулахыг хүссэн тохиолдолд Захиалагч ердийн боломжит хугацаанд гаргаж өгнө.
Бараа нийлүүлэх газар	2.5 Бараа нийлүүлэх болон Дагалдах үйлчилгээ үзүүлэх газрыг ГТН-д заана.
Бараа нийлүүлэх хугацаа, түүнийг сунгах	2.6 Бараа нийлүүлэх хугацааг нийлүүлэлтийн хуваарийг үндэслэн ГТН-д заана.
	2.7 Нийлүүлэгч дараах нөхцөл бий болсон тохиолдолд бараа нийлүүлэлтийн хугацааг сунгах тухай хүсэлт гаргаж болно:
	2.7.1 Захиалагч ГЕН-ийн 2.4-д заасан үүргээ зохих ёсоор гүйцэтгээгүй;
	2.7.2 Барааг гэрээнд заасан хугацаанд нийлүүлэх боломжгүйд хүргэсэн Гэнэтийн буюу давагдашгүй хүчний шинжтэй онцгой нөхцөл байдал бий болсон.
	2.8 Захиалагч ГЕН-ийн 2.7-д заасан нөхцөлийн аль нэг нь бүрдсэн гэж үзвэл Нийлүүлэгчийн хүсэлтийг үндэслэн хугацааг сунгаж болно.
	2.9 ГЕН-ийн 2.7.2-т заасан нөхцөл байдал үүссэн болохыг Нийлүүлэгч нотлох үүрэгтэй.
Барааг хүлээлгэн өгөх	2.10 Нийлүүлэгч нь Барааг ГТН-д заасан нөхцөлөөр хүлээлгэн өгч, дагалдах үйлчилгээг бүрэн үзүүлж, баримт (хүлээлцсэн акт) үйлдэнэ.
	2.11 Нийлүүлэгч нь барааг хүлээлгэн өгч, дагалдах үйлчилгээг үзүүлснээр Захиалагчид барааны өмчлөх эрх шилжинэ.
Барааны гарал үүслийн улс	2.12 Гэрээний дагуу нийлүүлэх Бараа нь Тендерт заасан улсын гарал үүсэлтэй байна.
	2.13 Нийлүүлэгчийн Тендерийг шалгаруулахад түүнд давуу эрх олгосон бол үнэлгээний явцад үнийг нь хийсвэрээр бууруулж тооцсон аливаа бараа нь заавал Монгол Улсын гарал үүсэлтэй бараа байна.
Баглаа боодол	2.14 Нийлүүлэгч барааг ГЕН-ийн 2.5-д заасан газар хүртэл тээвэрлэх явцад гэмтэх, муудах, дутах зэрэг доголдлоос урьдчилан сэргийлэх сав, баглаа боодлыг ГТН-д заасны дагуу хангана.
	2.15 Сав, баглаа боодол, түүний хаягдал нь хүрээлэн буй орчинд учруулах сөрөг нөлөөллийг хамгийн бага байхаар сонгоно. Сав, баглаа боодолд хууль тогтоомжоор хориглосон материал ашиглахыг хориглоно.

- 2.16 Нийлүүлэгч баглаа боодол, түүний дотор, гадна талд тэмдэглэгээ хийх, баримт бичгийг бэлтгэхдээ ГТН-д заасан шаардлага болон Захиалагчийн тухайн үед өгөх зааварчилгааг мөрдөнө.
- Худалдааны нөхцөл 2.17 Гэрээнд Худалдааны нөхцөл (Incoterms)-ийг хэрэглэх бол тендерийн өгөгдлийн хүснэгтийн ТШЗ-ны 20.6-д заасан нөхцөлийг ГТН-д тусгана.
- 2.18 ГТН-д заагаагүй бол Incoterms 2020 Delivery Duty Paid /DDP/ нөхцөлөөр бараа нийлүүлэлтийн хуваарьт дурдсан газарт хүргүүлэхээр хэрэглэнэ.
- Гүйцэтгэлийн баталгаа 2.19 Гүйцэтгэлийн баталгаа гаргуулахаар Өгөгдлийн хүснэгтэд заасан бол Нийлүүлэгч нь тухайн төсвийн жилд санхүүжих дүнгийн 3 хувийн үнийн дүнтэй гүйцэтгэлийн баталгааг холбогдох маягтын дагуу захиалагчаас шаардсан хугацааны дотор ирүүлнэ. Төсвийн жил дамжин хэрэгжих гэрээний гүйцэтгэлийн баталгааг Нийлүүлэгч жил бүр шинэчлэн ирүүлнэ.
- 2.20 Захиалагч дараах нөхцөл бий болсон тохиолдолд үүргийн гүйцэтгэлийг Нийлүүлэгчийн Гүйцэтгэлийн баталгаагаар үл маргах журмаар хангуулна:
- 2.20.1 Нийлүүлэгч гэрээгээр хүлээсэн үүргээ аливаа шалтгааны улмаас гүйцэтгээгүй;
- 2.20.2 Нийлүүлэгч гэрээгээр хүлээсэн үүргээ зохих ёсоор гүйцэтгээгүй;
- 2.20.3 Нийлүүлэгч гэрээгээр хүлээсэн үүргээ гүйцэтгэх боломжгүй болсон.
- 2.21 Захиалагч гүйцэтгэлийн баталгаагаар үүргийн гүйцэтгэлийг хангуулсан нь Нийлүүлэгчээс алданги, хохирол шаардах эрхийг хязгаарлахгүй.
- 2.22 ГЕН-ийн 2.8-д заасны дагуу хугацаа сунгагдсан тохиолдолд Нийлүүлэгч гүйцэтгэлийн баталгааг мөн хугацаагаар сунгуулна.
- 2.23 Чанарын баталгаа шаардсан тохиолдолд ГЕН-ийн 4.11-д заасан Чанарын баталгаа гаргасан тохиолдолд Гүйцэтгэлийг баталгааг чөлөөлнө.

ГУРАВ. ЗАХИАЛАГЧ

- Барааг хүлээн авах 3.1 Захиалагч нь барааг хүлээн авч, хүлээлцсэн баримт (хүлээлцсэн акт) үйлдэнэ.
- Шалгалт, туршилт 3.2 Нийлүүлэх бараа, дагалдах үйлчилгээ, үйлдвэрлэлийн үйл явц Нийлүүлэгчийн ирүүлсэн тендерт нийцэж буй эсэхийг хянах зорилгоор Захиалагч шалгалт, туршилт явуулах эрхтэй. Шалгалт, туршилт хийх хугацаа, журмын талаар Захиалагч нь Нийлүүлэгчид бичгээр урьдчилан мэдэгдэнэ.
- 3.3 Шалгалт, туршилтын явцыг тэмдэглэл үйлдэн талууд баталгаажуулах бөгөөд бараа, дагалдах үйлчилгээ доголдолтой тохиолдолд Захиалагч доголдлыг арилгуулахаар Нийлүүлэгчид мэдэгдэл хүргүүлнэ.

	3.4	ГЕН-ийн 3.3-т заасан мэдэгдлийн дагуу Нийлүүлэгч барааны доголдлыг арилгах арга хэмжээ авна.
	3.5	Барааг хүлээн авахаас өмнө Захиалагч шалгасан, туршсан байх нь хүлээн авах үед түүнийг дахин шалгах, турших болон шаардлагатай тохиолдолд барааг хүлээн авахаас татгалзах, доголдолтой холбогдуулж шаардлага гаргах Захиалагчийн эрхийг хязгаарлахгүй.
	3.6	Шалгалт, туршилт хийхтэй холбоотой аливаа зардлыг Нийлүүлэгч хариуцна.
Гэрээний үнэ	3.7	Гэрээний үнийг Гэрээ баталгаажуулах маягтад заана.
	3.8	Гэрээний үнэд хуулийн 40.4-д заасан үндэслэлээр тохируулга хийх эсэх, тохируулга хийх бол аргачлалыг ГТН-д заана.
Төлбөр төлөх	3.9	Захиалагч нь төлбөрийн хүсэлт, нэхэмжлэхийг үндэслэн ГТН-д заасан хугацаанд төлбөрийг Нийлүүлэгчид төлнө.
	3.10	Нийлүүлэгчийн хүсэлтээр Захиалагч Бараа нийлүүлэх хугацааг ГЕН-ийн 2.8-д заасны дагуу сунгасан бол сунгагдсан хугацаагаар Захиалагчийн төлбөр төлөх хугацааг сунгагдсан гэж үзнэ.
	3.11	Захиалагч нь гэрээний үүргийг зохих ёсоор гүйцэтгэсэн тухай баримтын хуулбар хувь болон бусад холбогдох баримтыг төлбөрийн хүсэлт, нэхэмжлэхэд хавсаргахыг шаардаж болно.
	3.12	Захиалагч урьдчилгаа төлбөр төлөхгүй.
	3.13	ГЕН-ийн 3.8-д заасны дагуу үнэ тохируулж, гэрээний үнэ өөрчлөгдсөн тохиолдолд гэрээнд нэмэлт, өөрчлөлт орсноос хойш өөрчлөгдсөн үнийг баримтална.
	3.14	Төлбөрийн нэхэмжлэх нь Монгол Улсын Үндэсний мөнгөн тэмдэгт төгрөгөөр илэрхийлэгдсэн байна.
	3.15	Захиалагч нь алданги болон бусад төлбөр шаардах эрхтэй бол Нийлүүлэгчид төлөх төлбөрөөс суутгана.
		ДӨРӨВ. ЭРСДЭЛ БА ХАРИУЦЛАГА
Захиалагчийн хүлээх эрсдэл	4.1.	Захиалагч дараах эрсдэлийг хариуцна:
	4.1.1.	Барааг захиалагчид шилжүүлснээс хойш бараа нь ГЕН-ийн 1.1.14-д заасан болон бусад байдлаар гэмтсэн, устсан;
	4.1.2.	Нийлүүлэгч Барааг гэрээнд заасан хугацаанд хүлээлгэн өгөх тодорхой үйлдэл хийсэн боловч Захиалагч хүндэтгэн үзэх шалтгаангүйгээр хүлээн аваагүй (доголдолтой бараанд хамаарахгүй) байх хугацаанд ГЕН-ийн 1.1.14-д заасан болон бусад байдлаар Бараа гэмтсэн, устсан.
Даатгал	4.2.	Нийлүүлэгч нь барааг үйлдвэрлэх, тээвэрлэх, хадгалах, хүлээлгэн өгөх үед гарч болох эрсдэлээс хамгаалж ГТН-д заасны дагуу даатгуулж, даатгалын гэрээ, гэрчилгээний хуулбар хувийг Захиалагчид

- ирүүлнэ. Даатгалын хураамжийг Нийлүүлэгч хариуцна.
- Доголдол
- 4.3. Захиалагч бараа, дагалдах үйлчилгээг шалгаж, илэрсэн зөрчил, доголдлын талаар Нийлүүлэгчид мэдэгдэнэ.
- 4.4. Захиалагч зөрчил, доголдлыг илрүүлэх зорилгоор барааны далд хэсгийг нээх, шалгалт, туршилт хийх эрхтэй.
- 4.5. Захиалагч ГТН-д заасан баталгаат хугацаа эсхүл гомдлын шаардлага гаргах хугацаа дуусахаас өмнө зөрчил, доголдол арилгах тухай мэдэгдлийг нийлүүлэгчид өгнө.
- 4.6. Доголдол арилгах мэдэгдэл өгсөн тухай бүр Нийлүүлэгч уг зөрчил, доголдлыг мэдэгдэлд заасан хугацаанд өөрийн зардлаар арилгана.
- 4.7. Нийлүүлэгч зөрчил, доголдлыг мэдэгдэлд заасан хугацаанд арилгаагүй бол Захиалагч өөрийн зардлаар арилгана.
- 4.8. Захиалагчийн гаргасан зардлыг Нийлүүлэгч Захиалагчид үл маргах журмаар төлнө.
- 4.9. Захиалагч нь ГЕН-ийн 4.7-д заасан зардлыг Чанарын баталгаанаас суутгаж болох бөгөөд Чанарын баталгаа хүрэлцээгүй тохиолдолд илүү гарсан зардлыг Нийлүүлэгч нь Захиалагчид үл маргах журмаар төлнө.
- Чанарын баталгаа
- 4.10. Бараа, дагалдах үйлчилгээний баталгаат хугацааг ГТН-д заана.
- 4.11. ГТН-д заасан бол чанарын баталгааг хангуулах зорилгоор баталгаат эсхүл гомдлын шаардлага гаргах хугацаанд Чанарын баталгаа гаргуулж болно.
- 4.12. Нийлүүлэгч Чанарын баталгааг хуулийн 43.7-д заасны дагуу баталгаажуулж болно.
- 4.13. ГЕН-ийн 4.12-д заасны дагуу баталгаажуулсан тохиолдолд Захиалагч барьцаалсан мөнгийг баталгаанд заасан дүнтэй тэнцэх хэмжээгээр олгоно.
- 4.14. Баталгаат эсхүл гомдлын шаардлага гаргах хугацаанд Бараанд аливаа доголдол илрээгүй бол Чанарын баталгааг чөлөөлнө.
- 4.15. ГЕН-ийн 4.7-д зааснаар Захиалагч доголдлыг арилгасан бол доголдол арилгахтай холбоотой гарсан зардал, хохирлыг суутгаж, баталгаат эсхүл гомдлын шаардлага гаргах хугацаа дуусмагц үлдсэн мөнгийг Нийлүүлэгчид олгоно.
- 4.16. ГЕН-ийн 4.7-д заасны дагуу доголдлыг арилгасан тохиолдолд баталгаат эсхүл гомдлын шаардлага гаргах хугацаа хэвийн үргэлжилнэ.
- Алданги
- 4.17. Нийлүүлэгч нь барааг хуваарийн дагуу буюу гэрээнд заасан хугацаанд нийлүүлээгүй тохиолдолд хугацаа хэтэрсэн хоног тутамд гүйцэтгээгүй үүргийн үнийн

- дүнгээр ГТН-д заасан хувь хэмжээгээр алдангийг Захиалагчид төлнө.
- 4.18. Захиалагч нь төлбөр төлөх үүргээ хугацаандаа гүйцэтгээгүй тохиолдолд хугацаа хэтрүүлсэн хоног тутамд гүйцэтгээгүй үүргийн үнийн дүнгийн ГТН-д заасан хувь хэмжээгээр алдангийг Нийлүүлэгчид төлнө.
- Оюуны өмчийн эрх зөрчих
- 4.19. Барааг өмчлөх, эзэмших, ашиглах явцад гуравдагч этгээдийн оюуны өмчийн эрх зөрчигдсэн нь эрх бүхий байгууллагын шийдвэрээр тогтоогдсон бол буруутай тал нь хариуцлагыг хүлээж, холбогдон гарах зардал, хохирлыг арилгана.
- Гэнэтийн буюу давагдашгүй хүчний шинжтэй онцгой нөхцөл байдал
- 4.20. Барааг гэрээнд заасан хугацаанд нийлүүлэх боломжгүйд хүргэсэн гэнэтийн буюу давагдашгүй хүчний шинжтэй онцгой нөхцөл байдал бий болсон тохиолдолд Нийлүүлэгч нь энэ тухай нэн даруй Захиалагчийн төлөөлөгчид бичгээр мэдэгдэнэ. Бичгээр мэдэгдэх нь хугацаа шаардахаар бол ГЕН-ийн 6.10-д заасан хэлбэрээр урьдчилан мэдэгдэж болно.
- 4.21. Нийлүүлэгч нь Захиалагчаас зааварчилгаа өгөх хүртэл гэрээг хэрэгжүүлэх боломжит бүх арга замыг хайна.
- 4.22. Захиалагч ердийн боломжит хугацаанд зааварчилгаа өгөх бөгөөд талууд харилцан зөвшилцөж гэрээг хэрэгжүүлэх боломжит бүх арга хэмжээг авна.
- 4.23. Гэрээг хэрэгжүүлэх Захиалагчийн зааварчилгаа, Нийлүүлэгчийн авсан арга хэмжээ үр дүнд хүрээгүй тохиолдолд Нийлүүлэгч ГЕН-ийн 2.7-д заасан хүсэлт гаргаж болно.
- Үүрэг гүйцэтгүүлэх нэмэлт хугацаа
- 4.24. Гэрээний нэг тал нь үүргийн зөрчил гаргасан тохиолдолд нөгөө талд үүргийн зөрчлийг арилгах нэмэлт хугацаа тогтоож, мэдэгдэл хүргүүлнэ. Нэмэлт хугацаа нь үүргийг гүйцэтгэх ердийн боломжит хугацаа байна.
- 4.25. Иргэний хуулийн 226 дугаар зүйлд заасан үндэслэл бий болсон тохиолдолд эсхүл Нийлүүлэгч ГЕН-ийн 2.13-т заасныг зөрчсөн бол нэмэлт хугацаа тогтоохгүй байж болно.

ТАВ. ГЭРЭЭ ДУУСГАВАР БОЛОХ

- Гэрээнээс татгалзах, гэрээг цуцлах үндэслэл
- 5.1. Захиалагч дараах үндэслэлийн аль нэг нь хангагдсан тохиолдолд гэрээнээс татгалзах эсхүл гэрээг цуцлах эрхтэй:
- 5.1.1. Нийлүүлэгч гэрээнд заасан хугацаанд үүргээ гүйцэтгээгүй эсхүл зохих ёсоор гүйцэтгээгүйн улмаас Захиалагч үүрэг гүйцэтгэх нэмэлт хугацаа тогтоосон боловч нэмэлт хугацаанд гүйцэтгээгүй;
- 5.1.2. Бараа нийлүүлэх хугацаанд Нийлүүлэгчийн үйл ажиллагаа эрхлэх тусгай зөвшөөрлийн

хугацаа дуусаж сунгагдаагүй, түдгэлзүүлсэн, хүчингүй болсон;

- 5.1.3. Нийлүүлэгч ГЕН-ийн 6.5-д заасан үүргээ зөрчсөн нь тогтоогдсон.
- 5.1.4. Нийлүүлэгч өөрийн тендерийн давуу эрх тооцуулсан нөхцөлийн дагуу гэрээний үүргийг биелүүлээгүй.
- 5.2. Нийлүүлэгч тендерт оролцох буюу бараа нийлүүлэх явцдаа авлига өгсөн, залилах гэмт хэрэг үйлдсэн нь шүүх болон эрх бүхий байгууллагын шийдвэрээр тогтоогдсон.
- 5.3. Захиалагч нь төлбөр хийх хугацаа хэтэрсэн тухай мэдэгдлийг хүлээн авснаас хойш тогтоосон хугацаанд төлбөрийг төлөөгүй тохиолдолд Нийлүүлэгч гэрээг цуцалж болно.
- 5.4. Нийлүүлэгч ямар ч тохиолдолд гэрээнээс татгалзах эрхийг хэрэгжүүлэхгүй.
- 5.5. Гэрээнээс татгалзах, гэрээг цуцлах мэдэгдэлд гэрээнээс татгалзах, гэрээг цуцлах болсон үндэслэл, цаашид гэрээг дуусгавар болсонтой холбоотой авах арга хэмжээний тухай тусгасан байна.

Гэрээнээс татгалзах,
гэрээг цуцлах мэдэгдэл

ЗУРГАА. БУСАД ЗҮЙЛ

- Төлөөлөгч
- 6.1. Талууд өөрийн төлөөлөгчийг томилж, томилсон төлөөлөгчийн мэдээллийг гэрээ баталгаажуулах маягтад заана.
- 6.2. Төлөөлөгчийн мэдээлэлд түүний эцэг (эх)-ийн нэр, өөрийн нэр, албан тушаал, холбоо барих утас (ажлын болон хувийн), цахим шуудангийн хаяг тэмдэглэгдсэн байна.
- 6.3. Гэрээ хэрэгжүүлэх явцад төлөөлөгч солигдсон бол Төлөөлөгч солигдсон тухай болон түүний мэдээллийг агуулсан мэдэгдлийг нөгөө талд бичгээр хүргүүлнэ.
- 6.4. Төлөөлөгч нь төлөөлүүлэгчээс бичгээр олгосон зөвшөөрөлгүйгээр эрх, үүргээ аливаа хэлбэрээр бусдад шилжүүлэхийг хориглоно.
- Туслан гүйцэтгэгч
- 6.5. Туслан гүйцэтгэгчээр гүйцэтгүүлж байгаа тохиолдолд Нийлүүлэгчийн ирүүлсэн тендерт зааснаас илүү хувийг туслан гүйцэтгэгчээр гүйцэтгүүлэхгүй байх үүрэгтэй.
- 6.6. Туслан гүйцэтгэгчийн аливаа зөрчлийг (хугацаа хэтрүүлэх, ажлын доголдол гэх мэт) Нийлүүлэгч хариуцах бөгөөд Туслан гүйцэтгэгч өөрчлөгдсөн тохиолдолд ГЕН-ийн 2.3-д заасан журмыг баримтална.
- Нууцлал
- 6.7. Талууд гэрээг хэрэгжүүлэх явцад олж авсан хуулиар тогтоосон болон байгууллагаас нууц гэж нууцалж хамгаалалтад авсан аливаа мэдээллийг нөгөө тал зөвшөөрсөн эсхүл эрх бүхий байгууллага шаардсанаас бусад тохиолдолд гуравдагч этгээдэд задруулахгүй, дамжуулахгүй, нийтэд ил болгохгүй.

- 6.8. Талуудын хувьд нууц мэдээллийг нөгөө талдаа ил болгож байгаа тохиолдолд нууц гэсэн тэмдэглэл хийж, нууцыг задруулахгүй байх мэдэгдлийг хамт өгнө.
- Мэдэгдэл
- 6.9. Гэрээний үүргийн гүйцэтгэлтэй холбоотой бүх мэдэгдэл (зөвшөөрөл, татгалзал, баталгаа, баталгаажуулалт, нэхэмжлэх, гэрчилгээ, шийдвэр, хүсэлт, захидал үүгээр хязгаарлагдахгүй) нь бичгээр үйлдэгдэнэ.
- 6.10. Гэнэтийн буюу давагдашгүй хүчний шинжтэй онцгой нөхцөл байдал үүссэн тухай мэдэгдлийг ГЕН-ийн 6.9 -д зааснаас өөр хэлбэрээр мэдэгдэж болох бөгөөд мэдэгдлийг баталгаажуулж бичгээр хүргүүлнэ.
- 6.11. Мэдэгдлийг биечлэн хүргүүлэх эсхүл баталгаат шуудангаар гэрээ баталгаажуулах маягтад заасан Төлөөлөгчийн хаягаар илгээнэ.
- 6.12. Дараах тохиолдолд мэдэгдлийг хүлээн авсанд тооцно:
- 6.12.1. баталгаат шуудангаар илгээсэн тохиолдолд шууданд хийсэн өдрөөр, төлбөр төлсөн баримтыг үндэслэн;
- 6.12.2. биечлэн хүргүүлсэн мэдэгдлийг нөгөө талын төлөөлөх эрх бүхий этгээд хүлээн авсан огноогоор, тэмдэглэлийг үндэслэн.
- 6.13. Аль нэг тал нь ажлын газрын хаяг, утас, шуудангийн хаягаа сольсон тохиолдолд нөгөө талдаа нэн даруй бичгээр мэдэгдэнэ.
- 6.14. ГЕН-ийн 6.13-д заасан үүргээ биелүүлээгүйгээс үүсэх үр дагаврыг мэдэгдээгүй тал хариуцна.
- Гэрээнд нэмэлт, өөрчлөлт оруулах
- 6.15. Дараах тохиолдолд гэрээнд нэмэлт, өөрчлөлт оруулна:
- 6.15.1. ГЕН-ийн 2.8-т заасны дагуу хугацаа сунгагдсан;
- 6.15.2. үнийн тохируулга хийсэн.
- 6.16. Гэрээний нэмэлт, өөрчлөлтөд талуудын эрх бүхий төлөөлөгч гарын үсэг зурж, тамга, тэмдэг дарснаар хүчин төгөлдөр болно.
- 6.17. ГЕН-ийн 6.15-д зааснаас бусад тохиолдолд гэрээнд нэмэлт, өөрчлөлт оруулахгүй.
- Маргаан шийдвэрлэх
- 6.18. Гэрээг биелүүлэхтэй холбогдон гарсан аливаа санал зөрөлдөөн, маргааныг талууд зөвшилцөх замаар шийдвэрлэнэ.
- 6.19. Талууд зөвшилцөн, шийдвэрлэж эс чадвал Монгол улсын шүүхээр шийдвэрлүүлнэ.

ГЭРЭЭНИЙ ТУСГАЙ НӨХЦӨЛ

ГЕН 2.5.	Бараа нийлүүлэх газар: <i>Incoterms 2020, DDP, Улаанбаатар хот, Сонгино хайрхан дүүрэг, 20-р хороо, “ЦДҮС” ТӨХК-ийн ПР-22 аж ахуйн хашаа</i>
ГЕН 2.6.	Бараа нийлүүлэх хугацаа: <i>Гэрээ байгуулсанаас хойш 30 хоног</i>
ГЕН 2.10.	<p>Бараа хүлээлгэн өгөх нөхцөл:</p> <ul style="list-style-type: none"> - <i>Барааны сав баглаа боодол бүрэн бүтэн.</i> - <i>Нийлшилэгч Агуулах буулгахаар төлөвлөсөн газруудад өөрийн хүн хүч, зардлаар цэгцтэй буулгана</i> <p>Бараанд холбогдох баримт бичиг:</p> <ul style="list-style-type: none"> - <i>Хөрөнгийн бүтгэлд шаарлагатай зарлагы баримт</i> - <i>Барааны дагалдах баримт бичиг (ажлын зураг, холбошдох бичиг баримт)</i>
ГЕН 2.14.	<p><i>Баглаа, боодлын шаардлага:</i></p> <ul style="list-style-type: none"> - <i>Сав баглаа боодлын гадна тал дээр бараа материалын нэршил, тоо ширхэг, код байршуулсан үйлдвэрийн савлагаа боодолтой байх.</i> - <i>Бараа нэр төрлүүдийг нь нэг сав, баглаанд хамтад нь хийж болохгүй.</i> - <i>Бараа нэр төрөл бүр өөрийн сав баглаа боодолтой байх.</i> - <i>Баглаа боодол нь тээвэрлэлтийн үеийн нөхцөл, тээвэрлэлт болон ил хадгалалтын үеийн халуун, хүйтэн, хур тунадас болон бусад бүх нөхцөлийг хангалттай тэсвэрлэхээр байна. Баглаа, боодлын хэмжээ, жинг сонгохдоо барааг хүргэх эцсийн цэгийн алслагдсан байдал, тээвэрлэлтийн цэг бүрд ачих, буулгах хангалттай төхөөрөмж байгаа эсэх зэрэг хүчин зүйлсийг харгалзсан байна.</i>
ГЕН 2.17.	Худалдааны нөхцөл: <i>Incoterms 2020, DDP, Улаанбаатар хот, Сонгино хайрхан дүүрэг, 20-р хороо, “ЦДҮС” ТӨХК-ийн ПР-22 аж ахуйн хашаа</i>
ГЕН 3.8.	<p>Үнийн тохируулга хийх аргачлал:</p> <p><i>“Тохируулахгүй тогтмол байна”</i></p>
ГЕН 3.9.	<p>Төлбөр төлөх хугацаа:</p> <ul style="list-style-type: none"> - <i>Гэрээний үнийн дүнгийн 100 хувийг гүйцэтгэлийн баримт бичиг, гэрээ дүгнэсэн акт ирснээс хойш 30 хоногийн дотор И баримтаар ирүүлсэн нэхэмжлэхийн дагуу бэлтгэсэн дахин давтагдашгүй дугаар бүхий төлбөрийн даалгавараар төлнө.</i> - <i>Харилцагч талуудын хооронд хийгдсэн бараа, ажил, үйлчилгээ, мөнгөн гүйлгээг тухайн жилийн 2-р дугаар улирал болон жилийн эцсийн байдлаар тодруулж хоорондын тооцооны үлдэгдлийг Сангийн сайдын 2017 оны 12 дугаар сарын 05-ны өдрийн 347 дугаар тушаалаар батлагдсан маягтын дагуу баталгаажуулна. Тооцооны үлдэгдлийг талуудын хооронд үүссэн данс тус бүрээр баталгаажуулж хөтлөнө.</i>

ГЕН 4.2.	Даатгал: Бараа нийлүүлэх, угсарч суурилуулан ажиллагаанд оруулахтай холбоотой бүх төрлийн даатгалыг нийлүүлэгч, гүйцэтгэгч тал бүрэн хариуцна.
ГЕН 4.10.	Баталгаат хугацаа: Гэрээ дүгнэсэн өдрөөс 36 сар байна.
ГЕН 4.11	Чанарын баталгаа: Чанарын баталгаа шаардах эсэх: Чанарын баталгаа шаардахгүй Чанарын баталгааны дүн: “Байхгүй”
ГЕН 4.17.	Нийлүүлэгчийн төлөх алданги: Алданги тооцох эсэх: Тийм Алдангийн хувь: Хугацаа хэтэрсэн хоног тутамд гэрээний үнийн дүнгийн 0,05% байна. Алдангийн нийт дүн: Гэрээний үнийн дүнгийн 5%-иас хэтрэхгүй.
ГЕН 4.18.	Захиалагчийн төлөх алданги: Алданги тооцох эсэх: Тийм Алдангийн хувь: Хугацаа хэтэрсэн хоног тутамд гэрээний үнийн дүнгийн 0,05% байна. Алдангийн нийт дүн: Гэрээний үнийн дүнгийн 5%-иас хэтрэхгүй.

ГЭРЭЭ БАТАЛГААЖУУЛАХ МАЯГТ

[Тендер шалгаруулалтын нэрийг бичих] гэрээ,
Дугаар № **[Тендер шалгаруулалтын дугаарыг бичих]**

..... хот/аймаг

Нэг талаас **[захиалагчийн нэрийг бичих]** (цаашид “захиалагч” гэх), нөгөө талаас **[нийлүүлэгчийн нэрийг бичих]** (цаашид “нийлүүлэгч” гэх) нь Нийлүүлэгчийн ирүүлсэн тендерийг хүлээн зөвшөөрч энэхүү гэрээг дараах нөхцөлөөр байгуулав.

Энэхүү гэрээ нь Захиалагч болон Нийлүүлэгчийн хооронд бараа нийлүүлэх, дагалдах үйлчилгээ үзүүлэх (цаашид хамтад нь “Бараа” гэх) болон үнэ төлөхтэй холбогдон үүсэх харилцааг зохицуулна.

1. Энэ гэрээний дагуу нийлүүлэх Барааны үнэ нь **[гэрээ байгуулах эрх олгох мэдэгдэлд заасан үнийн дүнг тоогоор болон үсгээр бичих]** төгрөг (цаашид “гэрээний үнэ” гэх) байна. Гэрээний үнэ нь санхүүжилтийн дээд хэмжээ байна.
2. Гэрээний үнийг Нийлүүлэгч **[Нийлүүлэгчийн нэрийг бичих]**-ийн харилцах **[Банкны нэрийг бичих]** банкны **[дансны дугаар бичих]** дугаар дансанд шилжүүлнэ.
3. Доор дурдсан баримт бичиг нь цаашид гэрээний хэсэг болно. (цаашид “гэрээний баримт бичиг” гэх). Үүнд:
 - 3.1. Гэрээ байгуулах эрх олгох тухай мэдэгдэл;
 - 3.2. Нийлүүлэгч тендер илгээсэн маягт;
 - 3.3. Гэрээний тусгай нөхцөл;
 - 3.4. Гэрээний ерөнхий нөхцөл;
 - 3.5. Гүйцэтгэлийн баталгаа;
 - 3.6. Техникийн тодорхойлолт;
 - 3.7. Бараа нийлүүлэлтийн хуваарь.
4. Гэрээний хэрэгжилттэй холбоотой асуудлаар талуудыг дараах эрх бүхий этгээдүүд төлөөлнө. Үүнд:
 - 4.1. Захиалагчийн төлөөлөгчийн мэдээлэл
Эцэг/эх-ийн нэр:
Нэр:
Албан тушаал:
Ажлын утас:
Гар утас:
Цахим шуудан:
 - 4.2. Нийлүүлэгчийн төлөөлөгчийн мэдээлэл
Эцэг/эх-ийн нэр:
Нэр:
Албан тушаал:
Ажлын утас:
Гар утас:
Цахим шуудан:

ЗАХИАЛАГЧИЙГ ТӨЛӨӨЛЖ:

[Албан тушаал, нэр]

[Гарын үсэг] _____

НИЙЛҮҮЛЭГЧИЙГ ТӨЛӨӨЛЖ:

[Албан тушаал, нэр]

[Гарын үсэг] _____

ТЕНДЕР ШАЛГАРУУЛАЛТЫН ЗАРЛАЛ

Огноо: **2024 оны 06-р сарын 18.**
Тендер шалгаруулалтын төрөл: **Бараа**
Тендер шалгаруулалтын нэр: **Аваарын нөөц нөхөн бүрдүүлэх сэлбэг материал**

Тендер шалгаруулалтын дугаар: **ЦДҮС/20240102036**
Нийт төсөвт өртөг: **500,000,000 төгрөг**
Тендер шалгаруулалтын арга: **Нээлттэй**

1. **Цахилгаан Дамжуулах Үндэсний Сүлжээ ТӨХК** нь тендер шалгаруулалтын баримт бичигт заасан шаардлага, шалгуур үзүүлэлт хангасан аж ахуй эрхлэгчийг тендер ирүүлэхийг урьж байна.

2. Тендер шалгаруулалт нь дараах багцуудаас бүрдэнэ: **“Туйм”**

Багц № 1: Аваарийн нөөцийн тоноглол
Багц № 2: ЦДАШ-ын спирал арматур

3. Тендерийг **2024 оны 07 дүгээр сарын 09-ны өдрийн 09 цаг 00 минутаас** өмнө тендер шалгаруулалтын баримт бичигт зааснаар илгээх ба тендерийг **2024 оны 07 дүгээр сарын 09-ны өдрийн 09 цаг 10 минутад** нээнэ.

4. Тендерийн хувилбарт саналыг зөвшөөрөх эсэх: **“Зөвшөөрөхгүй”**

5. Гадаадын этгээд тендер ирүүлэх эрхтэй эсэх: **“Эрхгүй”**

6. Тендер нь түүнийг нээснээс хойш ажлын **30** ба түүнээс дээш өдрийн хугацаанд хүчинтэй байхаар тендерт заана.

7. Тендерийн баталгаа шаардах эсэх: **“Туйм”** Тендерийн баталгаа шаардах бол тендер шалгаруулалтын баримт бичгийн заасан үнийн бүхий тендерийн баталгааг холбогдох журмын дагуу цахим системээр ирүүлснээр тендер нээх болохыг анхаарна уу.

8. Тендер шалгаруулалтыг урьдчилан зохион байгуулж байгаа эсэх: **“Үгүй”**

9. Тендер шалгаруулалтыг хоёр үе шаттай зохион байгуулж байгаа эсэх: **“Үгүй”**

10. Оролцогч цахим системийн үйлчилгээний хураамж төлснөөр тендер илгээх эрхтэй байна.

Улаанбаатар-17060, Хан-Уул дуурэг, 3 дугаар хороо, Чингисийн өргөн чөлөө-22/1, “ЦДҮС” ТӨХК-ийн төв байр, 3 дугаар давхар 309 тоот. Хангамж, үйлчилгээний хэлтэс Утас: 88883269, Email: ganbayarbold0927@gmail.com