

ДОРНОГОВЬ АЙМАГ, УЛААНБАДРАХ СУМ,
ЗАСАГ ДАРГЫН ТАМГЫН ГАЗАР

АЖИЛ ГҮЙЦЭТГҮҮЛЭХ ТЕНДЕР
ШАЛГАРУУЛАЛТЫН БАРИМТ БИЧИГ

Тендер
шалгаруулалтын
нэр:

Сумын төвд “Өвс, тэжээлийн агуулах” шинээр барих

Тендер
шалгаруулалтын
дугаар:

ДГАУБСЗДТГ/20240101001

2024 он

I БҮЛЭГ.ТЕНДЕР ШАЛГАРУУЛАЛТЫН ЗААВАРЧИЛГАА

А.ЕРӨНХИЙ ЗҮЙЛ	7
1. Тендерийн цар хүрээ	7
2. Санхүүжилтийн эх үүсвэр болон төсөвт өртөг	7
3. Худалдан авах ажиллагааны хууль тогтоомж	7
4. Худалдан авах ажиллагааны цахим систем	7
5. Авлига, ашиг сонирхлын зөрчлөөс ангид байх	7
6. Сонирхогч этгээд, оролцогчид тавигдах ерөнхий шаардлага	7
7. Туслан гүйцэтгэгч, түншлэлд тавигдах шаардлага	8
Б.АГУУЛГА	8
8. Тендер шалгаруулалтын баримт бичиг	8
9. Тендер шалгаруулалтын баримт бичгийг тодруулах	9
10. Тендер ирүүлэхийн өмнөх уулзалт.....	9
11. Тендер шалгаруулалтын баримт бичигт нэмэлт, өөрчлөлт оруулах	9
В. ТЕНДЕР БЭЛТГЭХ	9
12. Тендер шалгаруулалтын баримт бичгийн болон тендерийн хэл	9
13. Тендерийн иж бүрдэл.....	10
14. Тендерийн жишиг маягтууд	10
15. Хувилбарт санал	10
16. Ерөнхий шаардлагыг магадлах баримт бичиг	11
17. Чадавхын болон туршлагын шаардлага	11
18. Санхүүгийн чадавхын шаардлагыг хангах нотлох баримт	11
19. Техникийн чадавх болон туршлагын шаардлагыг хангах нотлох баримт ..	12
20. Санал болгож буй ажил тендер шалгаруулалтын баримт бичгийн шаардлагад нийцсэнийг нотлох баримт бичиг.....	12
21. Тендерийн үнэ ба үнийн хөнгөлөлт	12
22. Тендерийн валют.....	13
23. Тендер хүчинтэй байх хугацаа	13
24. Тендерийн баталгаа	13
Г. ТЕНДЕР ИЛГЭЭХ, НЭЭХ.....	14
25. Тендер баталгаажуулах, илгээх	14
26. Тендер хүлээн авах эцсийн хугацаа	14
Д. ЗАХИАЛАГЧ ШИЙДВЭР ГАРГАХ	14

27.	Тендерийн талаар тодруулга авах	14
28.	Тендерийг шаардлагад нийцсэн эсэхийг хянан үзэх.....	14
29.	Тендерийг үнэлэх	15
30.	Арифметик алдааг залруулах.....	15
31.	Давуу эрх олгох	15
32.	Үнэлгээнд харгалзах шалгуур үзүүлэлт	15
33.	Тендерийн харьцуулах үнийг тодорхойлох.....	15
34.	Тендерийг эрэмбэлэх	15
35.	Оролцогчийн чадавхыг дахин магадлах	15
Е. МЭДЭГДЭЛ ХҮРГҮҮЛЭХ, ГЭРЭЭ БАЙГУУЛАХ		16
36.	Мэдэгдэл хүргүүлэх	16
37.	Гүйцэтгэлийн баталгаа.....	16
38.	Урьдчилгаа төлбөр.....	16
39.	Гэрээнд гарын үсэг зурж баталгаажуулах.....	16

I БҮЛЭГ.ТЕНДЕР ШАЛГАРУУЛАЛТЫН ЗААВАРЧИЛГАА

A.ЕРӨНХИЙ ЗҮЙЛ

1. Тендерийн цар хүрээ

1.1.Төрийн болон орон нутгийн өмчийн хөрөнгөөр бараа, ажил, үйлчилгээ худалдан авах тухай хууль (цаашид “Хууль” гэх)-ийн дагуу Өгөгдлийн хүснэгтэд заасан захиалагч III бүлэгт тодорхойлсон ажил, түүний дагалдах үйлчилгээ (цаашид “ажил” гэх) худалдан авахаар тендер шалгаруулалтыг зохион байгуулна. Тендер шалгаруулалтын нэр болон дугаарыг Өгөгдлийн хүснэгтэд заана.

1.2.Тендер шалгаруулалт багцтай бол энэ тухай мэдээллийг Өгөгдлийн хүснэгтэд заана.

1.3.Хуулийн 32.5-д зааснаар тендер шалгаруулалтыг урьдчилан зохион байгуулж байгаа үед энэ тухай Өгөгдлийн хүснэгтэд заана.

2. Санхүүжилтийн эх үүсвэр болон төсөвт өртөг

2.1.Тендер шалгаруулалтын нийт болон багц тус бүрийн санхүүжилтийн эх үүсвэр, батлагдсан төсөвт өртгийг Өгөгдлийн хүснэгтэд тусгана.

3. Худалдан авах ажиллагааны хууль тогтоомж

3.1.Энэ худалдан авах ажиллагаанд хуулийн 2.1-д заасан төрийн болон орон нутгийн өмчийн хөрөнгөөр бараа, ажил, үйлчилгээ худалдан авах тухай хууль тогтоомжийг дагаж мөрдөнө.

4. Худалдан авах ажиллагааны цахим систем

4.1.Тендер шалгаруулалтыг Сангийн сайдын баталсан “Цахим системээр худалдан авах ажиллагаа зохион байгуулах, түүний тасралтгүй, аюулгүй ажиллагааг хангах журам”-ын дагуу худалдан авах ажиллагааны цахим систем (www.tender.gov.mn) /цаашид “цахим систем” гэх/-ээр зохион байгуулна.

5. Авлига, ашиг сонирхлын зөрчлөөс ангид байх

5.1.Захиалагч, сонирхогч этгээд, оролцогч болон хуулийн 52.1-д заасан ажилтан, албан тушаалтан Авлигын эсрэг хууль, Нийтийн албанд нийтийн болон хувийн ашиг сонирхлыг зохицуулах, ашиг сонирхлын зөрчлөөс урьдчилан сэргийлэх тухай хууль, Өрсөлдөөний тухай хууль, Эрүүгийн хууль болон Зөрчлийн тухай хуулиар хориглосон үйлдэл, эс үйлдлийн талаар холбогдох албан тушаалтан, хууль хяналтын байгууллагад хууль тогтоомжийн дагуу мэдэгдэнэ.

5.2.Нийтийн албанд нийтийн болон хувийн ашиг сонирхлыг зохицуулах, ашиг сонирхлын зөрчлөөс урьдчилан сэргийлэх тухай хуулийн 20, 20¹, 21 дүгээр зүйлд заасан хориглолт, хязгаарлалтад хамаарах этгээд тендер шалгаруулалтад оролцох эрхгүй байна.

6. Сонирхогч этгээд, оролцогчид тавигдах ерөнхий шаардлага

6.1.Аж ахуй эрхлэгч нь хуулийн 22.10-т зааснаар үйлчилгээний хураамж төлснөөр тус тендер шалгаруулалтын сонирхогч этгээд болно.

6.2.Сонирхогч этгээдийн төлсөн үйлчилгээний хураамжийг аливаа үндэслэлээр буцаан олгохгүй.

6.3.Оролцогчтой холбоотойгоор хуулийн 7.1-д заасан нөхцөл үүсээгүй буюу ерөнхий шаардлагыг хангасан байна.

6.4.Оролцогч хуулийн 6 дугаар зүйлд нийцүүлэн тендер ирүүлнэ.

6.5.Тендер шалгаруулалтад оролцох гадаадын этгээд үүсгэн байгуулагдсан улсын хуулийн дагуу эцсийн өмчлөгчөөр бүртгэгдсэн этгээдийн мэдээллийг ирүүлнэ.

6.6.Монгол Улсын хуулийн этгээдийн эцсийн өмчлөгчийн мэдээллийг Хуулийн этгээдийн улсын бүртгэлийн тухай хуульд зааснаар бүртгүүлсэн мэдээлэлд үндэслэнэ.

6.7.Монгол Улсын олон улсын гэрээнд үл нийцэх, худалдааны хоригт хамаарах этгээд тендер ирүүлэх эрхгүй.

7. Туслан гүйцэтгэгч, түншлэлд тавигдах шаардлага

7.1.Тендерт ирүүлэх түншлэлийн гэрээ, туслан гүйцэтгүүлэх гэрээ нь хуулийн 6 дугаар зүйлд заасан шаардлага хангасан байна.

7.2.Туслан гүйцэтгүүлэх гэрээ хуулийн 6.4-т заасныг зөрчсөн бол захиалагч тухайн туслан гүйцэтгүүлэх гэрээ, туслан гүйцэтгэгчид холбогдох баримт бичгийг тендер хянан үзэхэд харгалзан үзэхгүй.

7.3.Түншлэлийн болон туслан гүйцэтгэгчийн хувиар оролцохыг зөвшөөрсөн болохыг түншлэлийн гишүүн болон туслан гүйцэтгэгч цахим системээр баталгаажуулсан байна.

7.4.ТШЗ-ны 7.3-т заасан нь гадаадын этгээд түншлэлийн гишүүн, эсхүл туслан гүйцэтгэгчээр ороход хамаарахгүй.

7.5.Түншлэлийн гишүүн, туслан гүйцэтгэгч тендер шалгаруулалтад оролцох эрхээ хязгаарлуулсан этгээдийн жагсаалтад бүртгэгдсэн хугацаа дуусгавар болоогүй бол ерөнхий шаардлагад нийцэхгүй гэж үзнэ.

Б. АГУУЛГА

8. Тендер шалгаруулалтын баримт бичиг

8.1.Тендер шалгаруулалтын баримт бичиг нь доор дурдсан бүлэг болон түүнд оруулсан нэмэлт, өөрчлөлтөөс бүрдэнэ:

I Бүлэг. Тендер шалгаруулалтын зааварчилгаа;

II Бүлэг. Өгөгдлийн хүснэгт;

III Бүлэг. Техникийн тодорхойлолт, тавигдах шаардлага;

IV Бүлэг. Тендерийн үнэлгээний шалгуур үзүүлэлт;

V Бүлэг. Тендерийн жишиг маягт;

VI Бүлэг. Гэрээний нөхцөл.

8.2.Захиалагч тендер шалгаруулалтын үр дүнд нийлүүлэгчтэй гэрээ байгуулахад тендер шалгаруулалтын баримт бичгийн VI бүлэг дэх гэрээний нөхцөлийг баримтална.

8.3.Сонирхогч этгээд ТШЗ, Өгөгдлийн хүснэгтэд заасан шаардлага, шалгуур үзүүлэлт, гэрээний нөхцөл, тендерийн жишиг маягт, техникийн тодорхойлолт болон түүнд оруулсан аливаа өөрчлөлт, иш татсан хууль, журам, зааврыг судалж, тэдгээрт нийцүүлэн тендер

бэлтгэнэ.

9. Тендер шалгаруулалтын баримт бичгийг тодруулах

9.1. Сонирхогч этгээд тендер шалгаруулалтын баримт бичигт заасан асуудлаар тодруулга авах бол энэ тухай хүсэлтийг тендерийн нээлтээс ажлын таваас доошгүй өдрийн өмнө бичгээр захиалагчид гаргаж болно.

9.2. Тодруулга авах хүсэлтийг Өгөгдлийн хүснэгтэд заасан хаягаар хүлээн авна.

9.3. Тодруулга авах хүсэлтэд үйлчилгээний хураамж төлсөн баримтыг хавсаргана.

9.4. Захиалагч тодруулга авах хүсэлтийн хариуг албан бичгээр үйлдэж, цахим системд нийтэлснээр хүргүүлсэн гэж тооцно.

9.5. Захиалагч тодруулгын үр дүнд тендер шалгаруулалтын баримт бичигт нэмэлт, өөрчлөлт оруулах шаардлагатай гэж үзвэл ТШЗ-ы 11-д заасныг мөрдөнө.

10. Тендер ирүүлэхийн өмнөх уулзалт

10.1. Хуулийн 19.4-т зааснаар уулзалт зохион байгуулах, эсхүл ажлын талбайтай танилцуулах бол Өгөгдлийн хүснэгтэд заана.

10.2. Уулзалтад сонирхогч этгээд, түүний төлөөлөл оролцоно.

10.3. ТШЗ-ны 10.1-д заасан уулзалтад оролцоогүй аж ахуй эрхлэгч тендер шалгаруулалт шалгаруулалтад оролцож болно.

11. Тендер шалгаруулалтын баримт бичигт нэмэлт, өөрчлөлт оруулах

11.1. Тендер хүлээн авах эцсийн хугацаанаас өмнө захиалагч тендер шалгаруулалтын баримт бичигт нэмэлт, өөрчлөлт оруулж болно.

11.2. Тендер шалгаруулалтын баримт бичигт нэмэлт, өөрчлөлт оруулсан бол түүнийг цахим системд нийтэлснээр хүчинтэйд тооцогдоно.

11.3. Хэрэв тендер нээхээс ажлын таван өдрийн дотор тендер шалгаруулалтын баримт бичигт оруулсан нэмэлт, өөрчлөлтийг оруулсан бол тендер хүлээн авах эцсийн хугацааг ажлын таваас доошгүй өдөр байхаар тооцож, шаардлагатай хугацаагаар сунгана.

В. ТЕНДЕР БЭЛТГЭХ

12. Тендер шалгаруулалтын баримт бичгийн болон тендерийн хэл

12.1. Тендер шалгаруулалтын зарлал, баримт бичиг, урилгыг гадаад хэлээр давхар нийтэлсэн эсэхээс үл хамааран тендер шалгаруулалтын баримт бичиг, тендер шалгаруулалттай холбогдох албан бичиг, захидал, бусад баримт бичиг, оролцогчийн ирүүлэх тендер монгол хэлээр байх ба өөр хэлээр үйлдсэн тендер, түүний доторх баримт бичиг, мэдээллийг орчуулсан орчуулгыг тендерт оролцогч бэлтгэн ирүүлнэ.

12.2. Зөвхөн гадаад улс, олон улсын байгууллагын зээл, тусламжийн хөрөнгөөр санхүүжүүлэх ажил гүйцэтгүүлэх тендер шалгаруулалтын хувьд Монгол Улсын олон улсын гэрээг үндэслэн хэлийг Өгөгдлийн хүснэгтэд өөрөөр зааж болно.

12.3. Хэрэв ТШЗ-ны 12.2-т зааснаар бэлдсэн тохиолдолд тендер шалгаруулалтын баримт бичгийн монгол хэл болон гадаад хэлээр бэлтгэсэн хувилбар хоорондоо зөрвөл монгол хэлээр бэлтгэсэн хувилбарыг баримтална.

12.4. Тендер хянан үзэх, үнэлэхэд захиалагч гадаад хэлээр үйлдсэн баримт бичгийн орчуулгыг үндэслэх ба оролцогч өөрөө, эсхүл бусад этгээд орчуулсан эсэхээс үл хамааран үнэн зөв, зөрүүгүй болохыг захиалагчийн өмнө хариуцна.

13. Тендерийн иж бүрдэл

13.1. Тендер нь хуулийн 21.1-д нийцүүлж бэлтгэсэн ажил гүйцэтгэх техникийн болон үнийн санал байна.

13.2. Оролцогчийн бэлтгэж ирүүлэх тендер дараах баримт бичиг, мэдээллээс бүрдэнэ:

13.2.1. ТШЗ-ны 14-т заасны дагуу бэлтгэсэн маягтууд;

13.2.2. оролцогчийн итгэмжлэлгүйгээр төлөөлөх эрх бүхий этгээдээс өөр этгээд тендерийг баталгаажуулсан бол холбогдох хууль тогтоомжид нийцүүлэн олгосон итгэмжлэл /гадаадын этгээдийн хувьд итгэмжлэлгүйгээр төлөөлөх эрхтэй этгээдийг нотлох баримт/;

13.2.3. ТШЗ-ны 15-д заасны дагуу бэлтгэсэн хувилбарт санал;

13.2.4. оролцогч ТШЗ-ны 16-д заасан ерөнхий шаардлагыг хангасан болохыг нотлох баримт бичиг;

13.2.5. тендерт оролцогчийн чадавх, туршлага ТШЗ-ны 17, 18, 19-д заасан шаардлага, шалгуур үзүүлэлтийг хангахыг нотлох баримт бичиг;

13.2.6. санал болгож буй ажил ТШЗ-ны 20-д заасан шаардлагад нийцсэнийг нотлох баримт бичиг;

13.2.7. ТШЗ-ны 21-д заасан ажлын төсөв;

13.2.8. ТШЗ-ны 21.7-д заасан тохиолдолд холбогдох тайлбар;

13.2.9. Түншлэлээр, эсхүл туслан гүйцэтгэгчтэй бол холбогдох гэрээ.

13.3. Оролцогч өөрийн тендерийн бүх баримт бичиг, мэдээллийн хүчинтэй байдлыг нягтлах үүрэгтэй бөгөөд үнэн зөвийг захиалагчийн өмнө хариуцна.

13.4. Оролцогч хуулийн 22.7, 22.10-т заасныг үндэслэн тендерийн баталгаа хүргүүлж, үйлчилгээний хураамж төлснөөр тендер илгээнэ.

14. Тендерийн жишиг маягтууд

14.1. Оролцогч V бүлэгт заасан маягтын мэдээллийг хуулийн 21.1.3-т зааснаар цахим системд үүсгэсэн маягтад бөглөж, илгээнэ.

15. Хувилбарт санал

15.1. Өгөгдлийн хүснэгтэд заасан бол хуулийн 11.10-т заасан шаардлагад нийцэх хувилбарт саналыг

тендерийн хамт ирүүлж болно.

16. Ерөнхий шаардлагыг магадлах баримт бичиг

16.1.Оролцогчийн ерөнхий шаардлага хангасан эсэхийг дараах баримт бичгээр магадална. Үүнд:

16.1.1. ТШЗ-ны 14.1-д заасны дагуу бөглөж ирүүлсэн V бүлгийн Маягт 1.

16.1.2. Ерөнхий шаардлагыг хангасан эсэхийг магадлахтай холбоотой ирүүлэх бусад баримт бичгийг хуулийн 7 дугаар зүйлд нийцүүлэн Өгөгдлийн хүснэгтэд заана.

16.2.Гадаадын этгээд нь үүсгэн байгуулагдсан, эсхүл оршин суугаа улсын төрийн эрх бүхий байгууллагаас гаргасан дараах баримт бичиг, эсхүл түүнтэй адилтгах баримт бичгийг ирүүлнэ:

16.2.1. хуулийн этгээд бол улсын бүртгэлийн гэрчилгээ, түүнийг итгэмжлэлгүйгээр төлөөлөх эрхтэй этгээдийг тодорхойлох баримт бичиг;

16.2.2. гадаадын иргэн, харьяалалгүй хүн бол паспорт, түүнийг орлох баримт бичиг;

16.2.3. тендер шалгаруулалт зарласнаас хойших өдрийн байдлаар тухайн улсын хуулиар татварын хугацаа хэтэрсэн өргүй болохыг нотлох баримт бичиг.

16.3.Захиалагч оролцогчийн ерөнхий нөхцөлийг магадлах зорилгоор зөвхөн ТШЗ-ны 16.1, 16.2.2-т заасан баримт бичгээс бусад баримт бичгийг ирүүлэхийг оролцогчоос шаардахгүй ба шаардлагатай бусад нөхцөлийг оролцогчийн ирүүлсэн мэдэгдэл, хуулийн 15.2-т заасан мэдээлэлд үндэслэн магадална.

16.4.Түншлэлийн гишүүн тус бүр ТШЗ-ны 16.1, 16.2-т заасан баримт бичиг ирүүлнэ.

17. Чадавхын болон туршлагын шаардлага

17.1.Захиалагч ТШЗ-ны 18, 19-д заасан чадавхын болон туршлагын шаардлага тогтооход хуулийн 15 дугаар зүйлийг баримтална.

17.2.Хуулийн 15.2-т заасан цахим системээр дамжуулан шалгах боломжтой, олон нийтэд нээлттэй мэдээллийг нотлох баримтаар ирүүлэхгүй.

17.3.Түншлэлийн хувьд төлөөлөх эрх бүхий гишүүн, гишүүн хамтдаа ТШЗ-ны 18, 19-д заасан чадавхын болон туршлагын шаардлагыг бүрэн хангасан байна.

17.4.Түншлэлийн төлөөлөх эрх бүхий гишүүн ТШЗ-ны 18, 19-д чадавхын болон туршлагын шаардлагын 40-аас дээш хувийг, түншлэлийн гишүүн тус бүр 25 ба түүнээс дээш хувийг хангасан байна.

17.5.Туслан гүйцэтгэгч нь энэ зүйлд заасан шаардлага, шалгуур үзүүлэлтийн өөрт холбогдох хэсгийг хангаж байгааг нотлох баримт бичгийг тендерт ирүүлнэ.

18. Санхүүгийн чадавхын шаардлагыг хангах нотлох

18.1.Хуулийн 16.5-д зааснаар оролцогч Өгөгдлийн хүснэгтэд заасан санхүүгийн чадавхын шаардлага

баримт

хангасан байна.

18.2. Санхүүгийн чадавхын шаардлагыг хангах нотлох баримт ирүүлэхийг захиалагч шаардах бол хуулийн 16.2, 16.4-т заасан баримт бичгээс сонгож Өгөгдлийн хүснэгтэд заана.

18.3. Оролцогчийн дансны мэдээлэл, түүний үлдэгдлийн талаар харилцагч банкны мэдэгдлээс бусад банк, санхүүгийн байгууллагын мэдэгдлийг оролцогчийн санхүүгийн чадавхыг хянан үзэхэд харгалзан үзэхгүй. Захиалагч энд зааснаас бусад асуудлаар харилцагч банкны тодорхойлолт ирүүлэхийг шаардахгүй.

18.4. Монгол Улсын хуулийн этгээдийн банк, санхүүгийн байгууллагад тендер шалгаруулалт зарласнаас хойших өдрийн байдлаар хугацаа хэтэрсэн зээлийн өртэй эсэх талаар лавлагааг Зээлийн мэдээллийн тухай хуулийн 4.1.5-д заасан этгээдээс цахим системээр авч, тендерт ирүүлэх ба уг асуудлаар банк, санхүүгийн байгууллагаас лавлагаа ирүүлэхийг шаардахгүй.

19. Техникийн чадавх болон туршлагын шаардлагыг хангах нотлох баримт

19.1. Хуулийн 17.4-т зааснаар оролцогч Өгөгдлийн хүснэгтэд заасан техникийн чадавх болон туршлагын шаардлагыг хангасан байна.

19.2. Техникийн чадавх болон туршлагын шаардлагыг хангах нотлох баримт ирүүлэхийг захиалагч шаардах бол хуулийн 17.2.1, 17.2.3, 17.2.4-т заасан баримт бичгээс сонгож Өгөгдлийн хүснэгтэд заана.

19.3. Ажил гүйцэтгэх, дагалдах үйлчилгээ үзүүлэхэд шаардлагатай тусгай зөвшөөрөл, зөвшөөрөл, эсхүл гэрчилгээ байгаа бол Өгөгдлийн хүснэгтэд заана.

19.4. ТШЗ-ны 19.3-т заасан тусгай зөвшөөрлийн шаардлагыг түншлэлийн гишүүн тус бүр хангасан байна. Хэд хэдэн зөвшөөрөл, гэрчилгээ шаардсан бол түншлэлийн гишүүд хамтдаа бүрэн хангасан байна.

20. Санал болгож буй ажил тендер шалгаруулалтын баримт бичгийн шаардлагад нийцсэнийг нотлох баримт бичиг

20.1. Санал болгож буй ажил нь III бүлэгт заасан техникийн тодорхойлолт, тавигдах шаардлагад нийцсэнийг нотлох баримтыг тендерт ирүүлнэ.

20.2. III бүлэгт заасан техникийн тодорхойлолтын аль нэг зүйлээс зөрүүтэй, орхигдуулсан бол энэ тухай тайлбарыг ирүүлнэ.

20.3. Ажил гүйцэтгэхтэй холбоотойгоор тендер шалгаруулалтад оролцох эрхээ хязгаарлуулсан этгээдээс бараа, үйлчилгээ авахаар санал болгосон бол шаардлагад нийцэхгүй гэж үзнэ.

21. Тендерийн үнэ ба үнийн хөнгөлөлт

21.1. Оролцогчийн санал болгож буй үнэ, үнийн хөнгөлөлт нь энэ зүйлд заасан шаардлагад нийцсэн байна.

21.2. Тендерт ирүүлэх өртгийн төсвийг холбогдох эрх бүхий байгууллагаас баталсан норм, нормативыг үндэслэн нэр төрөл тус бүрээр нэгж болон нийт үнийг эрх

бүхий этгээдээр баталгаажуулж ирүүлнэ.

21.3.Тендерийн үнэд хуулийн 27.13-т заасан зардлыг багтсанд тооцно.

21.4.ТШЗ-ны 21.2-т заасан төсвийн нийт нийлбэр нь арифметик алдаагүй боловч V бүлгийн маягт 1-д заасан үнээс зөрүүтэй бол төсвийн нийт нийлбэрийг санал болгосон үнэ гэж үзнэ.

21.5.ТШЗ 21.1-т заасны дагуу үнийн хөнгөлөлт санал болговол үнийн хөнгөлөлт тооцсоны дараах үнийг “тендерийн үнэ” гэж үзнэ.

21.6.Хууль болон Өгөгдлийн хүснэгтэд өөрөөр заагаагүй бол оролцогчийн санал болгосон үнэ нь гэрээний хэрэгжилтийн явцад тогтмол байх бөгөөд тохируулга хийхгүй. Тохируулга хийх нөхцөлтэй үнэ санал болгосон тендерийг шаардлага хангаагүй гэж үзнэ. Өгөгдлийн хүснэгтэд үнийн тохируулга хийхийг зөвшөөрсөн тендер шалгаруулалтад тогтмол үнэ санал болгосон тендер ирүүлсэн нь тендерээс татгалзах үндэслэл болохгүй ба үнийн тохируулга нь гэрээний хэрэгжилтийн явцад тэгтэй тэнцүү гэж үзнэ.

21.7.Хуулийн 21.5-д заасан тохиолдолд тендер шалгаруулалтын оролцогчийн тендерийн үнэ төсөвт өртгийн 80 хувиас доош бол уг үнэ нь ажлын хамрах хүрээ, чанар болон гүйцэтгэлд сөрөг нөлөө үзүүлэхгүй талаар үндэслэл бүхий тайлбарыг тендерт ирүүлнэ.

22. Тендерийн валют

22.1.Монгол Улсын олон улсын гэрээ болон хууль тогтоомжид өөрөөр заагаагүй бол тендерийн үнийг Төлбөр тооцоог үндэсний мөнгөн тэмдэгтээр гүйцэтгэх тухай хуулийн 4.1, 4.2-т заасны дагуу үндэсний мөнгөн тэмдэгт төгрөгөөр илэрхийлэхээр заана.

23. Тендер хүчинтэй байх хугацаа

23.1.Оролцогч хуулийн 21.1.1-д заасны дагуу тендер нээснээс хойш өөрийн тендер хүчинтэй байх хугацааг ажлын 30-аас багагүй өдөр байхаар маягт 1-д заана.

23.1.Захиалагч хуулийн 28.8-д зааснаар тендер хүчинтэй байх хугацаа сунгах хүсэлт гаргасан бол оролцогч өөрийн ТШЗ-ны 23.1-д заасан хугацааг сунгаж болно.

23.2.Оролцогч тендерийн хүчинтэй байх хугацааг сунгасан бол ТШЗ-ны 24-т заасан тендерийн баталгааны хүчинтэй байх хугацаа мөн адил тендерийн баталгааны нөхцөлийн дагуу сунгагдахыг баталгаа гаргагч болон оролцогч хариуцна.

23.3.Хуулийн 32.5-д зааснаар тендер шалгаруулалтыг урьдчилан зохион байгуулж буй тохиолдолд оролцогчийн тендерийн хүчинтэй байх хугацаа нь тухайн ажлын санхүүжилтийн эх үүсвэр батлагдсаны дараа гэрээ байгуулах хүртэл хугацаанд хүчинтэй байхаар заана.

24. Тендерийн баталгаа

24.1.Захиалагч хуулийн 14.1-д заасан тохиолдолд төсөвт өртгийн 0.5 хувиар тооцсон “Худалдан авах

ажиллагаанд баталгаа гаргах, орлого болгох журам"-д нийцсэн тендерийн баталгаа ирүүлэхийг Өгөгдлийн хүснэгтэд заана.

24.2.Тендер шалгаруулалтыг багцад хуваасан бол тендерийн баталгааг багц тус бүрд ирүүлнэ.

24.3.Түншлэлийн хувьд түүнийг төлөөлөх эрх бүхий гишүүн тендерийн баталгааг ирүүлнэ.

Г. ТЕНДЕР ИЛГЭЭХ, НЭЭХ

25. Тендер баталгаажуулах, илгээх

25.1.Тендерийг хуулийн 22.1-д зааснаар баталгаажуулан, тендерийн баталгаа шаардсан тохиолдолд тендерийн баталгааг ТШЗ 24-т зааснаар илгээнэ.

25.2.ТШЗ-ны 25.1-д заасны дагуу баталгаажуулсан этгээд оролцогчийг итгэмжлэлгүйгээр төлөөлөх эрх бүхий этгээд бол итгэмжлэл ирүүлэх шаардлагагүй.

25.3.Оролцогчийг итгэмжлэлгүйгээр төлөөлөх эрх бүхий этгээд тендерийг тоон гарын үсгээр баталгаажуулсан бол V бүлэгт заасан маягыг ТШЗ-ны 25.1-д зааснаар тамга, тэмдгээр баталгаажуулсан гэж үзнэ. Энэ тохиолдолд маягыг баталгаажуулахтай холбоотой итгэмжлэл үйлдэх, хуулийн этгээдийн тамга, тэмдгээр баталгаажуулахыг шаардахгүй.

25.4.Оролцогч хуулийн 22.5-д заасан хүний эмзэг мэдээлэлд хамаарах мэдээллийг ил болгохгүйгээр илгээх бол хуулийн 22.6.3-т заасан мэдэгдлийг V бүлгийн маягт **Error! Reference source not found.**7-ын дагуу нууцлахгүйгээр ирүүлнэ.

25.5.Хуулийн 22.6-д заасан баримт бичиг, мэдээллийг заавал ил болгож илгээх ба ТШЗ-ны 25.4-т заасан нь тус баримт бичгүүдэд хамаарахгүй. Захиалагч тухайн тендер шалгаруулалтад нэмэлтээр ил болгох баримт бичгийг Өгөгдлийн хүснэгтэд заах ба уг баримт бичиг хүний эмзэг мэдээлэл хамаарах бол мэдээллийн эзний зөвшөөрлийг авсны үндсэн дээр тендер илгээнэ.

26. Тендер хүлээн авах эцсийн хугацаа

26.1.Тендер хүлээн авах эцсийн хугацааг Өгөгдлийн хүснэгтэд заана. Огноо, цагийг цахим системийн серверийн цагаар тооцно.

26.2.Захиалагч тендерийн нээлтийг цахим системээр Өгөгдлийн хүснэгтэд заасан огноо, цагт зохион байгуулна. Тендерийн нээлтэд оролцогч, эсхүл түүний төлөөлөгч байлцах эрхтэй.

Д. ЗАХИАЛАГЧ ШИЙДВЭР ГАРГАХ

27. Тендерийн талаар тодруулга авах

27.1.Захиалагч тендерийн талаар тодруулга авах тохиолдолд хуулийн 25 дугаар зүйлд заасан журмыг баримтална.

28. Тендерийг шаардлагад нийцсэн эсэхийг хянан үзэх

28.1.Тендерийг хянан үзэхэд хуулийн 26 дугаар зүйлд заасан журам, ТШЗ-ны 13-т заасан тендерийн иж бүрдэл, холбогдох мэдээллийн сангаас илгээсэн мэдээлэл, оролцогч болон түүний тендерийн талаар

авсан тайлбар, тодруулгад үндэслэн хянан үзнэ.

- 29. Тендерийг үнэлэх**
- 29.1. Хуулийн 11.4-т зааснаар захиалагч үнэлгээний үндсэн шалгуурыг сонгох бөгөөд өгөгдлийн хүснэгтэд өөрөөр заагаагүй бол үнэлгээний үндсэн шалгуур нь харьцуулах үнэ байна.
- 29.2. Захиалагч тендерийг хуулийн 27 дугаар зүйлд заасны дагуу үнэлж, харьцуулна.
- 29.3. Өгөгдлийн хүснэгтэд өөрөөр заагаагүй бол тендер үнэлэх үндсэн шалгуур нь харьцуулах үнэ байна.
- 30. Арифметик алдааг залруулах**
- 30.1. Тендерийн үнийн арифметик алдааг “Тендер үнэлэх, давуу эрх олгох аргачлал, заавар”-т зааснаар залруулна.
- 30.2. ТШЗ-ны 30.1-д заасны дагуу арифметик алдааг залруулсан тухай мэдээллийг оролцогчид хүргүүлнэ.
- 31. Давуу эрх олгох**
- 31.1. Захиалагч нь өгөгдлийн хүснэгтэд заасан мэдээлэл, баримт бичгийг ирүүлсэн бол хуулийн 8.4, 8.7-т зааснаар үнийг хууль болон холбогдох аргачлал, зааврын дагуу хийсвэрээр бууруулж тооцно.
- 31.2. ТШЗ-ны 31.1-д заасан нотлох баримт ирүүлээгүй тохиолдолд давуу эрх олгохгүй ба энэ нь тухайн оролцогчийн ирүүлсэн тендерээс татгалзах үндэслэл болохгүй.
- 31.3. Давуу эрх авч гэрээ байгуулсан гүйцэтгэгч гэрээний үүрэг гүйцэтгэхэд давуу эрх тооцуулсан нөхцөлийг биелүүлээгүй нь тендер шалгаруулалтад оролцох эрх хязгаарлах нөхцөл болохыг анхаарах шаардлагатай.
- 32. Үнэлгээнд харгалзах шалгуур үзүүлэлт**
- 32.1. Өгөгдлийн хүснэгтэд заасан бол IV бүлэгт заасан үнэлгээнд харгалзах шалгуур үзүүлэлтийг мөнгөөр илэрхийлж, харьцуулах үнийг хийсвэрээр нэмэгдүүлнэ.
- 33. Тендерийн харьцуулах үнийг тодорхойлох**
- 33.1. Тендерийн харьцуулах үнийг тодорхойлоход “Тендер үнэлэх, давуу эрх олгох аргачлал, заавар”-ыг баримтална.
- 33.2. ТШЗ-ны 15.1-д зөвшөөрсний дагуу хувилбарт санал ирүүлсэн тендер “хамгийн сайн” гэж үнэлэгдсэн бол түүний хувилбарт саналыг үндсэн тендерийн нэгэн адил хянан үзэж, үнэлнэ.
- 33.3. ТШЗ-ны 33.2-т зааснаар тендерийн саналын хувилбарыг хянан үзэх, үнэлэхэд үндсэн тендерийг үнэлсэн журмыг баримтална.
- 34. Тендерийг эрэмбэлэх**
- 34.1. Захиалагч тендерүүдийг эрэмбэлэхэд хуулийн 27.5-д заасныг баримтална.
- 35. Оролцогчийн чадавхыг дахин магадлах**
- 35.1. Захиалагч хэд хэдэн багцад хамгийн сайн үнэлэгдсэн тендер ирүүлсэн оролцогчийг тэдгээр багцад заасан гэрээний үүрэг гүйцэтгэх чадавхтай эсэхийг, мөн санал болгосон хүний нөөц, тоног

төхөөрөмжийн мэдээлэл өөр бусад төсөл, арга хэмжээний мэдээлэлтэй давхацсан эсэхийг дахин магадална.

35.2. ТШЗ-ны 35.1-д заасны дагуу дахин магадлахад зөвхөн ТШЗ-ны 18 дугаар зүйлд заасан санхүүгийн чадавх, ТШЗ-ны 19 дүгээр зүйлд заасан техникийн чадавх, туршлагын талаар шаардлага, шалгуур үзүүлэлтийг хангах эсэхийг тендер хянан үзэхэд ашигласан баримт бичиг, мэдээлэлд үндэслэнэ.

35.3. ТШЗ-ны 35.2-т заасны дагуу оролцогчийн чадавхыг дахин магадалж, хуулийн 27.10-т зааснаар гэрээ байгуулах эрх олгоно.

Е. ШИЙДВЭР ХҮРГҮҮЛЭХ, ГЭРЭЭ БАЙГУУЛАХ

36. Шийдвэр хүргүүлэх 36.1. Захиалагч хуулийн 28 дугаар зүйлд заасан шийдвэр гаргаж, оролцогчдод мэдэгдэнэ.

37. Гүйцэтгэлийн баталгаа 37.1. Хуулийн 42.1-д заасан тохиолдолд гэрээ байгуулах эрх авсан оролцогч тухайн төсвийн жилд санхүүжих дүнгийн гурван хувийн үнийн дүнтэй гүйцэтгэлийн баталгааг захиалагчаас шаардсан хугацааны дотор ирүүлнэ.

37.2. Гүйцэтгэлийн баталгааг “Худалдан авах ажиллагаанд баталгаа гаргах, орлого болгох журам”-д нийцүүлэн гаргана.

38. Урьдчилгаа төлбөр 38.1. Гэрээг хэрэгжүүлэхэд шаардагдах бараа материал худалдаж авах болон ажил эхлүүлэхтэй холбогдох зардалд урьдчилгаа төлбөр олгох шаардлагатай бол захиалагч урьдчилгаа төлбөр олгох хувийг Өгөгдлийн хүснэгтэд заана.

38.2. Гүйцэтгэгч урьдчилгаа төлбөр авах хүсэлтийг уг төлбөрийн дагуу санхүүжүүлэх ажлын нэр төрөл, тоо хэмжээ, төсөв, ажил гүйцэтгэх хуваарийн хамт ТШЗ-ны 38.1-д заасан үнийн дүнгээс багагүй хэмжээний мөнгөн дүнтэй урьдчилгаа төлбөрийн баталгааг холбогдох этгээдээр гаргуулан захиалагчид ирүүлнэ.

38.3. Урьдчилгаа төлбөрийн баталгааг “Худалдан авах ажиллагаанд баталгаа гаргах, орлого болгох журам”-д нийцүүлэн гаргана.

38.4. Захиалагчийн хүлээн авсан, шаардлага хангасан урьдчилгаа төлбөрийн баталгаа нь гэрээний салшгүй хэсэг байна.

39. Гэрээнд гарын үсэг зурж баталгаажуулах 39.1. Захиалагч ТШЗ-ны 8.2-т заасан гэрээний нөхцөлийн гэрээ баталгаажуулах маягыг түүнд заасан зааврын дагуу шаардлагатай хэсгийг эцэслэн нөхөж, оролцогчид хүргүүлнэ.

39.2. Шалгарсан оролцогч ТШЗ-ны 39.1-д зааснаар ирүүлсэн гэрээнд гарын үсэг зурж, баталгаажуулан захиалагчаас шаардсан хугацааны дотор хүргүүлнэ.

II БҮЛЭГ. ӨГӨГДЛИЙН ХҮСНЭГТ

ТШЗ-ны холбогдох заалт	А. ЕРӨНХИЙ ЗҮЙЛ
ТШЗ 1.1	Захиалагч: Дорноговь аймаг, Улаанбадрах сум, Засаг даргын Тамгын газар
ТШЗ 1.1	Тендер шалгаруулалтын нэр: Сумын төвд “Өвс, тэжээлийн агуулах” шинээр барих
ТШЗ 1.1	Тендер шалгаруулалтын зарлалын дугаар: ДГАУБСЗДТГ/20240101001
ТШЗ 1.2	Тендер шалгаруулалт нь дараах нэр, дугаар бүхий багцуудаас бүрдэнэ: “Багцгүй”
ТШЗ 1.3	Тендер шалгаруулалтыг урьдчилан зохион байгуулж байгаа эсэх: “Үгүй”
ТШЗ 2.1	Санхүүжилтийн эх үүсвэр нь: Сумын Орон нутгийн хөгжлийн сан
ТШЗ 2.1	Нийт төсөвт өртөг: 242,663,600 төгрөг
Б. АГУУЛГА	
ТШЗ 9.1	Тендер шалгаруулалтын баримт бичгийн талаар тодруулга авах хаяг: Хүлээн авагчийн нэр: Газрын даамал Ц.Оюунцэцэг Хаяг: Дорноговь аймаг, Улаанбадрах сум, 4-р баг Утасны дугаар: 99345660, 95933995 Цахим шуудангийн хаяг: zdtg@ulaanbadrah.do.gov.mn
ТШЗ 10.1	Тендер ирүүлэхийн өмнөх уулзалт зохион байгуулах эсэх: “Үгүй”
В. ТЕНДЕР БЭЛТГЭХ	
ТШЗ 12.1	Тендер шалгаруулалтын хэл: “Монгол хэл”
ТШЗ 15.1	Хувилбарт санал ирүүлэхийг: “Зөвшөөрөхгүй”
ТШЗ 16.1.2	Ерөнхий шаардлагыг магадлахад шаардагдах бусад баримт бичиг: “Шаардана” - Татварын байгууллагын тодорхойлолт: “Өргүй” - Нийгмийн даатгалын байгууллагын тодорхойлолт: “Өргүй” - Шүүхийн байгууллагын тодорхойлолт: “Өргүй” - Эрхээ хязгаарлуулсан эсэх: “Үгүй”
ТШЗ 18.1	Санхүүгийн чадавхын шаардлага: “Шаардана” - Борлуулалтын орлогын хэмжээ: 2022, 2023 онд гүйцэтгэсэн жил бүрийн борлуулалтын орлогын хэмжээ нь батлагдсан төсөвт өртгөөс багагүй байх;

	<ul style="list-style-type: none"> - Арилжааны банкнаас авч болох мөнгөн дүн бүхий зээлийн тодорхойлолт: Батлагдсан төсөвт өртгөөс багагүй байх; - Тендер шалгаруулалт зарласнаас хойшхи өдрийн байдлаар хугацаа хэтэрсэн зээл, зээлийн хүүгийн өр, төлбөргүй байх.
<p>ТШЗ 18.2</p>	<p>Санхүүгийн чадавхыг хянан үзэхэд үндэслэл болгох баримт бичиг:</p> <ul style="list-style-type: none"> - Үнэлгээнд харгалзах санхүүгийн тайлангийн хугацаа: 2022, 2023 он - Харилцагч банкны мэдэгдэл; - Монгол Улсын хуулийн этгээдийн банк, санхүүгийн байгууллагад тендер шалгаруулалт зарласнаас хойшхи өдрийн байдлаар хугацаа хэтэрсэн зээлийн өртэй эсэх талаар Зээлийн мэдээллийн тухай хуулийн 4.1.5-д заасан этгээдийн лавлагаа; - 2022, 2023 онд оролцогчийн хэрэгжүүлсэн бараа, ажил, үйлчилгээний борлуулалтын орлогын мэдээлэл; - 2022, 2023 оны санхүүгийн тайланд хийсэн аудитын дүгнэлт
<p>ТШЗ 19.1</p>	<p>Техникийн чадавх болон туршлагын шаардлага: “Шаардана”</p> <p>Ажил гүйцэтгэх хүний нөөц: “Шаардана”</p> <p>-Барилгын инженер-1 /Тухайн байгууллагын нэр дээр сүүлийн 6-аас доошгүй сар нийгмийн даатгалын шимтгэл төлсөн байх/</p> <p>-Цахилгааны инженер-1 /Тухайн байгууллагын нэр дээр сүүлийн 6-аас доошгүй сар нийгмийн даатгалын шимтгэл төлсөн байх/</p> <p>-ХАБЭА-н ажилтан-1 /Тухайн байгууллагын нэр дээр сүүлийн 6-аас доошгүй сар нийгмийн даатгалын шимтгэл төлсөн байх/</p> <p>-Тендерт санал болгож буй Хүний нөөцийн мэдээллийг Төрийн болон орон нутгийн өмчийн хөрөнгөөр бараа, ажил, үйлчилгээ худалдан авах тухай хуулийн 15.2-т заасны дагуу Төрийн худалдан авах ажиллагааны цахим системээр дамжуулан шалгана.</p> <p>Ажил гүйцэтгэхэд ашиглагдах үндсэн тоног төхөөрөмж, техник хэрэгсэл: “Шаардана”</p> <p>-Бага оврын кран – 3.5 тн /Өөрийн эзэмшлийнх байх/</p> <p>-Бага оврын ачааны автомашин – 3.5 тн /Өөрийн эзэмшлийнх байх/</p> <p>-Бусад шаардлагатай техник хэрэгсэл, тоног төхөөрөмж</p> <p>Ижил төстэй ажил гүйцэтгэсэн туршлага: “Шаардана”</p> <p>-Сүүлийн 2 жилийн хугацаанд батлагдсан төсөвт өртгийн 70 хувиас багагүй үнийн дүнтэй 1-ээс доошгүй ижил төстэй ажил гүйцэтгэсэн байх;</p> <p>-Ажил гүйцэтгэх гэрээ, хүлээлгэн өгсөн акт ирүүлэх.</p> <p>Хэрэгжүүлж байгаа, хэрэгжүүлэх эрх авсан гэрээний талаарх шаардлага: “Шаардахгүй”</p> <p>Техникийн чадавх болон туршлагын шалгуур үзүүлэлт, шаардлагыг хангахыг нотлох бусад шаардлага: “Шаардана”</p>

	<ul style="list-style-type: none"> - <i>Компанийн танилцуулга</i> - <i>Тендерт оролцогчийг төлөөлж ажил гүйцэтгэх гэрээ байгуулах эрх бүхий этгээдийн итгэмжлэл</i> - <i>Гэрээний ерөнхий болон тусгай нөхцлийг зөвшөөрсөн эсэх мэдэгдэл</i> - <i>Техникийн тодорхойлолт, ажил гүйцэтгэх технологи аргачлал, нарийвчилсан хугацааны график</i> - <i>Тендерт оролцогч нь уг тендерт шалгарсан тохиолдолд гэрээний үнэ, хугацаанд багтаан ажлын тоо хэмжээ, техникийн нөхцлийн дагуу чанарын өндөр түвшинд тухайн ажлыг гүйцэтгэн дуусгаж, ашиглалтад хүлээлгэн өгөх баталгааг бичгээр гаргаж ирүүлнэ.</i>
ТШЗ 19.2	<p>Техникийн чадавх болон туршлагын шаардлагыг нотлох баримт бичиг:</p> <ul style="list-style-type: none"> - <i>Шаардсан хүний нөөцийг мэдээллийг V бүлгийн маягтын дагуу ирүүлэх;</i> - <i>Оролцогчийн туршлагыг харуулах заасан хугацаанд гүйцэтгэсэн ижил төстэй ажил гүйцэтгэсэн гэрээний талаар V бүлгийн маягтын дагуу бэлтгэсэн мэдээлэл;</i> - <i>Ажил гүйцэтгэхэд ашиглахаар заасан үндсэн тоног төхөөрөмж, техник хэрэгслийн мэдээлэл, (өөрийн өмчлөл, эзэмшлийн, түрээслэх гэх мэт);</i> - <i>Техникийн чадавх болон туршлагын талаар заасан шалгуур үзүүлэлт, шаардлагыг хангаж буйг нотлоход шаардлагатай бусад баримт.</i>
ТШЗ 19.3	<p>Тусгай зөвшөөрөл/зөвшөөрөл: “Шаардана”</p> <p>-БА-2.1 (Цутгамал болон угсармал төмөр бетон, мод ба өрөгт бүтээцэн барилгын угсралт, өргөтгөл, засвар шинэчлэлт, тохижилтын ажил)</p>
ТШЗ 21.6	<p>Оролцогчийн санал болгосон үнийг гэрээний хэрэгжилтийн явцад: “Тохируулахгүй тогтмол байна”</p>
ТШЗ 24.1	<p>Тендерийн баталгааны дүн: 1,213,318 төгрөг</p>
Г. ТЕНДЕР ИЛГЭЭХ, НЭЭХ	
ТШЗ 25.5	<p>Оролцогчдод ил болох баримт бичгийн жагсаалт:</p> <p>-Тендерт оролцогч Төрийн болон орон нутгийн өмчийн хөрөнгөөр бараа, ажил, үйлчилгээ худалдан авах тухай хуулийн 22.6-т заасны дагуу тендерийн баримт бичиг, мэдээллийг ил болгохыг зөвшөөрч илгээнэ.</p> <p>-Хуулийн 22.6.1, 22.6.2 дахь хэсэгт заасан баримт бичиг, мэдээллийг нууцалж ирүүлсэн тохиолдолд тухайн тендерээс татгалзах үндэслэл болохыг анхаарна уу!!!</p> <p>-Хуулийн 22.6.3 дахь хэсэгт заасан мэдээлэл байгаа бол түүний хууль, эрх зүйн үндэслэлийг тодорхой тайлбарлаж ирүүлнэ үү. Хэрэв нууцалсан мэдээллийн хууль, эрх зүйн үндэслэл тодорхой бус, хангалтгүй дутмаг бол тухайн тендерээс татгалзах үндэслэл болохыг анхаарна уу!!!</p>
ТШЗ 26.1	<p>Тендер хүлээн авах эцсийн хугацаа нь:</p>

	Огноо: 2024 оны 07-р сарын 24-ний өдөр Цаг: 11 цаг 00 минут
ТШЗ 26.2	Тендерийн нээлтийг доор дурдсан хугацаанд цахим системээр хийх бөгөөд нээлтийн мэдээллийг оролцогч цахим системээр хүлээн авна. Огноо: 2024 оны 07-р сарын 24-ний өдөр Цаг: 11 цаг 45 минут Тендер нээлтэд оролцох боломжтой газрын хаяг: Дорноговь аймаг, Улаанбадрах сум, 4-р баг, Засаг даргын Тамгын газар, Засаг даргын орлогчийн албан өрөө, №008
Д. ТЕНДЕРИЙГ ХЯНАН ҮЗЭХ, ҮНЭЛЭХ	
ТШЗ Error! Reference source not found.	Давуу эрх тооцуулахад шаардлагатай мэдээлэл, баримт бичиг: “Тооцохгүй”
ТШЗ 32.1	Тендер үнэлэх үндсэн шалгуурыг харьцуулах үнээс өөрөөр тогтоох эсэх: “Үгүй”
Е. ШИЙДВЭР ХҮРГҮҮЛЭХ, ГЭРЭЭ БАЙГУУЛАХ	
ТШЗ Error! Reference source not found.	Шалгарсан оролцогч гүйцэтгэлийн баталгаа ирүүлэх эсэх: “Тийм” Гэрээний нөхцөлийн дагуу гүйцэтгэлийн баталгаа ирүүлнэ.
Ё. БУСАД	
ТШЗ 38.1	Урьдчилгаа төлбөр олгох эсэх: “Тийм” Урьдчилгаа төлбөр олгох хувь хэмжээ : гэрээний үнийн дүнгийн 50 хувь хүртэл Гэрээнд заасан маягтын дагуу урьдчилгаа төлбөрийн баталгаа ирүүлнэ.

III БҮЛЭГ. ТЕХНИКИЙН ТОДОРХОЙЛОЛТ, ТАВИГДАХ ШААРДЛАГА

ТЕХНИКИЙН ТОДОРХОЙЛОЛТ

Дорноговь аймгийн Улаанбадрах сумын Өвс тэжээлийн агуулахын барилга угсралтын ажил: /Тус барилга нь тэнхлэгээрээ 12,80*25,0м, 1 давхар, бетон суурьтай, долионот төмөр ангар хучилттай барилга нь дотор гэрэлтүүлэг, хүчит төхөөрөмжтэй гадна цахилгаан ханамжтай, гадна талаараа 34,15м*70,35 м-тэй бетон суурьтай төмөр сараалжин хашаатай, болно /

А. Ажил гүйцэтгэх хугацааны график/ хөдөлмөр зарцуулалт, үргэлжлэх хугацаа, ажиллах хүчний тоо/-ийг тодорхой гаргаж ирүүлнэ. Мөн ажлыг гүйцэтгэх технологи аргачлал, техникийн тодорхойлолтыг боловсруулж ирүүлнэ.

Б. Барилга угсралт, гадна дотор заслалын ажлыг дараах Барилгын норм ба дүрэм /БНБД/ стандартыг баримтлан технологийн дагуу чанартай гүйцэтгэх

В. Үнийн саналд зураг төсвийн үнэ 12922500 төгрөгөөр, зохиогчийн хяналтын зардлыг захиалагчийн хяналтын зардлын 50%-иар тусгаж ирүүлнэ.

Г. Барилга засварын ажлыг дулааны улиралд гүйцэтгэнэ.

1. Газар шороо, суурийн ажил

- Барилгын газар шороо буйр суурийн ажлыг гүйцэтгэхэд БНБД 3.02.01-90-г баримтална. Суурийг механизмаар ухахдаа 20 см –ийн зузаантай үлдээж гараар ухаж өгнө.

- Тус барилгыг цутгамал төмөр бетон баганын суурь болон цутгамал төмөр бетон суурийн дамнуруу байхаар төлөвлөсөн бөгөөд бетоны марк В20, бетон бэлтгэл үеийн 10 см зузаантай бетоны марк В5 байна.

- Суурийн ажлыг цутгалтын аргаар гүйцэтгэхэд хэв хашмалыг MNS3173:2002 стандарт, хэвэнд хэрэглэгдэх мод төмөр, хуванцар ба бусад төрлийн дагалдах тоноглол нь MNS0914:86, MNS4237:94, MNS2630:89, MNS2332:89, MNS3219:82-ийн шаардлагыг хангасан байх бөгөөд бетоны бэхжилтийн 70%-г авсаны дараа хэв хашмалыг суллана. Цутгалтанд хэрэглэх хайрга, дайрга MNS0390:1998, бетон зуурмаг нь MNS1185:1985 техникийн шаардлагыг хангасан байна. Мөн элсийг стандартын шаардлагад тохирсон элс хэрэглэнэ.

- Цутгалтын ажил гүйцэтгэхэд БНБД 3.03.02-90-г баримтална. Халууны улиралд бетон хийхдээ бетоныг хэт хатахаас хамгаалж өгөх шаардлагатай. Сууринд хэвтээ болон хажуугийн ус тусгаарлагчийг зурагт заасны дагуу хийж өгнө.

- Цутгамал бетон бүтээц БНБД 3.03.01-88-г баримтална. Бетон цутгалтыг дулааны улиралд хийж гүйцэтгэх ба хуурай халуун нөхцөлд бетонд арчилгаа хийх шаардлагатай.

- Бетон суурь болон ангар төмрийн гадна талыг ажлын зурагт заасан дагуу хар тосоор будаж ус чийгнээс хамгаалах.

2. Цутгамал төмөр бетон бүтээцийн ажил:

-Цутгамал төмөр бетон бүтээцийн ажлыг гүйцэтгэхдээ БНБД 52-02-05, MNS 3073: 2001, БНБД-12-01-03, БНБД-21-01-02, MNS 4990: 2000, MNS 2797: 2001, MNS 2228: 2002, БД 52-102-04 зэргийг мөрдлөг болгоно.

-Багана, дамнурууны ажилд угсардаг төмөр хэв хашмал ашиглаж цутгах бөгөөд цутгахын өмнө хэв хашмалын доторх хогийг сайтар цэвэрлэж, арматуруудыг зэврэлтээс хамгаалж өгөх арга хэмжээг авах хэрэгтэй. Хэв хашмалыг бетоны бат бэхийн бэхжилтийн 70%-г авсны дараа суллана. Багана, дамнурууны цутгалтын бетоны марк В20 байна. Арматурыг угсрах явцад уг рамтай холбогдох цутгамал дам нуруу, хучилт, зурагт заасны дагуу байрлуулах шаардлагатай ба архитектурын давхрын байгуулалт ба барилга бүтээцийн ханын тор ялууны байгуулалтаас бэхлэгдэх ханын байрлалыг хамруулж үзнэ. Каркасыг давхар тус бүрээр нь цутгах ба цутгалтын явцад гарах ажлын зааг буюу тасралтын дараа үргэлжлүүлэн цутгахдаа гадаргууд тогтсон цементэн өнгөрийг арилгах хэрэгтэй. Бетоны ажлыг гүйцэтгэх үед бетоны чанарыг тогтмол шалгаж, бетон шоог хийц тус бүрээр зэргийг авч лабораторын сорил шинжилгээнд өгч баталгаажилт хийлгэнэ. Төмөр бетон рамын ажлыг зураг төслийн дагуу арматурчилж хийнэ. Зураг төслөөс өөр төрлийн арматур хэрэглэсэн тохиолдолд УСТ4241-94 стандартын шаардлага хангасан АI ангийн гөлгөр гадаргуутай арматурт SR295, АIII ангийн иржгэр гадаргуутай арматурт SR345-аас багагүй хүчдэлтэй арматурын төмрийг хэрэглэнэ.

3. Шал, довжооны ажил:

- Шалны ажилд БНБД 3.04.04-90, БНБД– 81-11-06 мөрдлөг болгоно.

- Шал довжооны дор хийх шороог овойлт, суулт үүсэхгүй хуурай хайрган хөрсөөр 1 үелэн сайтар нягтруулж бетон шал хийнэ. Гадна довжооны хайрган дэвсгэр нь 200 мм, бетон нь 200 мм байна.

4. Ангар хана хучилтын ажил

-Цайрдсан өнгөт долигонт төмөр орон зайн хучилттай, төмрийн зузаан 1,2 мм ба атирааны өндөр 320 мм байна. Төмрийг ажлын талбайд хэвлэнэ. Ангар хучилт нь ус бороо, салхи шороо орохооргүй битүүмж сайтай байна. Ангартыг бетон сууринд урьдчилан суулгасан анкер бэхлэгээнд боолт лист төмөр, адил талт булан төмрийн тусламжтай бэхлэнэ.

5. Хаалга, төмөр сараалжин салхивчийн ажил

-Цайрдсан төмөр самбартай 5,0 болон 3,6 м өндөртэй битүүмж сайтай, өндрийн дагуу бариултай, явган хүний хаалгатай, гажилтаас сэргийлсэн бэхлэгээ татангитай дотор талдаа түгжээтэй гадна талд нь цоожтой сайн чанартай хөнгөн хийцтэй хаалгыг хаалга цонхны эрх бүхий байгууллагт захиалан гүйцэтгүүлэн угсарна. Хаалганы баруун зүүн дээд талд төмөр торон салхивчтай байна. Хаалганы босгыг бетон шаланд суулгах ба +0,00 түвшинд байна.

6. Гадна дотор цахилгааны ажил

-Цахилгааны монтажны угсралтын ажлыг гүйцэтгэх үед БД43-101-03, БД 43-102-07, БНБД – 81-20-04, БНБД – 81-30-04 –г мөрдлөг болгоно.

-Дотор цахилгаан тоног төхөөрөмж, кабель утсыг сунгах ил монтажийн утсыг татаж бэхлэх ажлыг төсөвт тусгагдсан кабелиар барилгын норм дүрэм стандартын дагуу чанартай хийх шаардлагатай.Цахилгааны холболтын ажилд ППВ-3х4 мм2, ППВ-2х2.5 мм2 маркийн ээс

голтой утас хэрэглэнэ. Унтраалга, разетка нь ус чийгнээс хамгаалагдсан ОХУ-д үйдвэрлэсэн байна. Хятад улсад үйлдвэрлэсэн цахилгааны монтажийн утас хэрэглэхийг хориглоно.

-Газардуулгыг зураг төслийн дагуу хийж гүйцэтгэх. Аяндын хэт хүчдэлээс хамгаалах зорилгоор оролтын самбарт ОПС-1 маягийн цэнэг шавхагч тавина.

-Гадна цахилгааны ажлыг зураг төсөл, холбогдох техникийн нөхцлийн дагуу барилгын норм дүрэм стандартын шаардлага хангасан чанартай материал сонгон авч хийж гүйцэтгэнэ.

Тендерт шалгарсан гүйцэтгэгч нь: Импортын материал сонгон худалдан авах тохиолдолд тохирлыг гэрчилгээ, сертификат, паспорт, лабораторын шинжилгээний дүнг хавсаргана. Үндэсний үйлдвэрийн материал сонгон авбал Бүтээгдэхүүний тохирлын гэрчилгээ лабораторын шинжилгээний дүн, падаан хавсаргана.

-Барилга угсралтын ажлыг чанаргүй хийсэн тохиолдолд өөрийн хөрөнгөөр захиалагчийн заасан хугацаанд засварлаж өгнө.

-Барилгын тухай хууль /шинэчилсэн найруулга/ -ийн 14.3 заасны дагуу ашиглалтанд өгснөөс хойш зүгшрүүлэх, тохируулах хугацаа нэг жил байна. Энэ хуулийн 14.6 заасны дагуу 14.3-т заасан хугацаа дуусгавар болсноос хойш барилга байгууламжийн гадна, дотор засал, бүх төрлийн материал, үндсэн хий, бүтээц, цэвэр бохир ус, уур, хий, дулаан, цахилгаан, харилцаа холбооны тоног төхөөрөмж тоноглолын хэвийн ашиглалтын хугацаа гурваас доошгүй жил байна.

-Гүйцэтгэсэн ажлыг ил далд ажлын акт, схем зураг, фото зургаар баталгаажуулсан байна.

-Хэрвээ барилгын зураг төсөлд өөрчлөлт оруулах, материал хийц өөрчлөх тохиолдолд хүсэлтээ захиалагч байгууллагад бичгээр гаргаж хүсэлт гаргасан өдрөөс 7 хоногийн дотор хариу өгнө. Зөвшөөрөөгүй тохиолдолд зураг төсвийн дагуу гүйцэтгэнэ.

-Гүйцэтгэгч нь барилгын ажлын ил далд ажлын актыг баталгаажуулах, үе шатны ажлын гүйцэтгэлийн тэмдэглэл хөтлөх, барилгын улсын хяналт хэрэгжүүлэх эрх бүхий байгууллага, зураг төсөл зохиогч, захиалагчаас тавьсан хууль ёсны шаардлага зэргийг биелүүлнэ.

-Дээрх техникийн тодорхойлолтод заагдсан шаардлагыг биелүүлээгүй нөхцөлд захиалагчийн төлөөлөгч, мэргэжлийн хяналтын улсын байцаагч эрхийнхээ дагуу барилгын ажлыг тодорхой хугацааг зогсоох хүртэл арга хэмжээ авах эрхтэй болно.

-Барилгын төсөв зохиох дүрмийн дагуу төсвийн тооцоог хийхдээ ажилбар тус бүрээр тооцож ирүүлнэ.

Улаанбадрах суманд баригдах өвс тэжээлийн агуулах

АЖЛЫН ТОО ХЭМЖЭЭ

2023/11/23

Д/д	Ажилбарын нэр	Хэмжих нэгж	Тоо
01. Газар шорооны ажил			
1	Барилга барих талбайг 54/80/ морины хүчтэй бульдозероор тэгшлэх	м2	320.00
2	Бульдозероор ургамлын хөрс хуулах	м3	32.00
3	Суурийн шуудуу механизмаар ухаж овоолох	м3	136.10
4	Шуудууг гараар засч ухах	м3	4.08
5	20 см-т гараар засах	м3	22.68
6	Шалны доорх шороог хийн тромбовкоор нягтруулах	м3	64.00
7	Суурийн шуудууг шороогоор булаж нягтуулах	м3	115.70
8	Шуудуу гараар эргүүлж булах	м3	17.35
02. Суурийн ажил			
9	Бетон бэлтгэл хийх БМ150	м3	5.29
10	1м хүртэл өргөн төмөр бетон шугаман суурь цутгах М200	м3	49.14
11	арматурын уяалдуулга	тн	-1.20
12	Тулах бүтээц дээр анкерын боолт суулган бетондох	тн	0.11
13	Бэхэлгээний деталь төмөр угсрах	тн	0.56
14	Суурийн босоо гадаргууд ус тусгаарлагчийг битум түрхлэгээр 2 үе хийх	м2	100.40
15	Хаалгатай талын хөрсийг хайргаар нягтруулж дэвсгэр үе хийх б=100 мм	м3	1.60
16	Бетоны дэвсгэр үе хийх БМ150 б=200мм	м3	2.40
17	20 мм зузаан цементэн тэгшилгээ хийх	м2	16.00
03. Хана, хучилтын ажил			
18	Агуулахын хана, хучилт угсрах	м2	599.00
19	Бэхэлгээний деталь төмөр суулгах	тн	0.04
20	Ханын дагуу бэхэлгээ угсрах	тн	0.13
21	Төмөр хийцийн бэлдэц бэлтгэх	тн	8.75
04. Хаалганы ажил			
22	Хаалганы дээр төмөр сараалжин хаалт хийж угсрах	м2	2.40
23	Төмөр рамтай гадагш онгойдог том хаалга угсрах	м2	31.24
05. Шалны ажил			
24	Хайрган дэвсгэр үе хийж нягтруулах б=100мм	м3	30.05
25	Бетоны дэвсгэр үе хийх б-150мм БМ150	м3	45.75

Улаанбадрах суманд баригдах өвс тэжээлийн агуулах

Д/д	Ажилбарын нэр	Хэмжих нэгж	Тоо
26	20 мм зузаан цементэн тэгшилгээ хийх	м2	305.00
06. Бусад ажил			
27	Бетон хаяавч цутгах БМ150	м3	6.88
28	20 мм зузаан цементэн тэгшилгээ хийх	м2	68.80
07. Дотор гэрэлтүүлэг			
29	Гэрэлтүүлгийн самбар /ГС-1/ 380/220В IP31	ш	1.00
30	Оролтын автомат : ВА47-100 2р 25А -С	ш	1.00
31	Шугамын автомат: ВА47-29 1р 16А-В	ш	1.00
32	АД-12.2р 20А/30МА дифференциаль автомат угсрах	ш	2.00
33	Цэнэг шавхагчийг угсрах ОПС1-В/2, I=60kA	ш	1.00
34	Гал хамгаалагч угсрах FUSE-25А	иж бүрэн	3.00
35	Электрон тоолуур угсрах 220В 25А	ш	1.00
36	Ачаалал таслагч угсрах ВН-32.3Р.25А	ш	1.00
37	Ус чийгнээс хамгаалагдсан таазанд тоноглох LED гэрэлтүүлэгч угсрах 120Вт	ширхэг	12.00
38	Таазанд тоноглох хамгаалагдсан LED гэрэлтүүлэгч угсрах 40Вт	ширхэг	2.00
39	Хананд тоноглох ердийн нэг туйлт унтраалга тавих	ширхэг	1.00
40	Хананд тоноглох ердийн нэг туйлт хоёрлосон унтраалга тавих	ширхэг	2.00
41	Хананд далд тоногло газардуулгын контакттай 2 туйлт розетка тавих 16А	ш	1.00
42	Утас салбарлах төмөр хайрцаг тавих	ш	2.00
43	Розетка унтраалагын блок угсрах	ш	3.00
44	Зэс голтой ПВХ тусгаарлагчтай утас (1х2.5 мм2)	м	350.00
45	Гал дэмждэггүй хуванцар хоолойг угсрах ф 20мм	м	120.00
46	12 мм хүртэл голчтой бөөрөнхий төмрөөр хийсэн аянга хүлээн авах тор угсрах	м	50.00
47	40х4 мм2 хүртэл хөндлөн огтлолтой цайрдсан туузан төмрөөр хийсэн газардуулгын шинийг угсрах	м	100.00
48	25х4мм2 хүртэл хөндлөн огтлолтой туузан төмрөөр хийсэн газардуулгын шинийг угсрах	м	20.00
49	50*50*5мм хэмжээтэй булан төмөр газардуулагчыг гар ажилгаагаар зоох	ш	30.00
50	35мм2 хүртэл огтлолтой газардуулгын зэс голтой утсыг сүвлэх 1х35мм2	м	10.00
08. Төмөр сараалжин хашаа			
51	Хашааны суурийн нүх механизмаар ухаж овоолох	м3	155.10
52	Хашааны болон шонгийн суурийн нүх гараар засч ухах	м3	23.98
53	Бетон бэлтгэл хийх М100	м3	5.98
54	Бетон шугаман суурь цутгах М100	м3	41.80
55	1м өндөр торон төмөр шонтой төмөр сараалжин хашаа угсрах	м	199.80
56	Төмөр шонтой гадгашаа онгойдог том хаалга	ш	2.00
57	Төмөр шонтой жижиг хаалга	ш	2.00

Улаанбадрах суманд баригдах өвс тэгжээлийн агуулах

Д/д	Ажилбарын нэр	Хэмжих нэгж	Тоо
58	Төмөр хийцийн бэлдэц бэлтгэх	тн	3.41
59	Хашаа хайс тосон будгаар 2 удаа будах	тн	3.41
60	Суурь шороогоор эргүүлж булаах	м3	29.04
99.Хог хаягдлын дүн			
61	Хог хаягдал	тн	0.00

АЖЛЫН ТОО ХЭМЖЭЭНИЙ ЖАГСААЛТ

0.4 КВА -ИЙН КАБЕЛЬ ШУГАМЫН АЖИЛ

Д/Д	Ажлын нэр	Нэгж	Тоо хэмжээ
1	Кабелийн шуудуу мехнаизмаар ухаж овоолох	м3	75.6
2	Кабелийн шуудуу, шонгийн нух гараар засч ухах	м3	2.27
3	Элсэн дэвсгэр кабельд хийх	м	360
4	Хонгон цагаан голчтой XPPE тусгаарлагчтай PE гадна бүрээстэй ган туузан хуягтай хучний кабелийг шуудуунд сунгах/ АВББШБ 3х35+1х16м2/	м	360
5	16мм ² хүртэл огтлолтой кабелийн судсанд төгсгөвч шахах	ш	2
6	35мм ² хүртэл огтлолтой кабелийн судсанд төгсгөвч шахах	ш	6
7	Тоосгон хучилт кабельд хийх	м	360
8	Кабельд хамгаалалтын тууз дэвсэх	км	0.285
9	Ган яндан хоолой сувагт угсрах голч d=100мм	м	6
10	Механизмаар кабелийн шуудууг булах	м3	43.2
11	Шуудуу нух гараар эргүүлж булах	м3	6.48

0.4 КВ -ИЙН ХУВИАРЛАХ САМБАР

Д/Д	Ажлын нэр	Нэгж	Тоо хэмжээ
1	Самбарын төмөр хайрцаг шонд бэхлэх	ш	1
2	3 фазын электрон тоолуур угсрах	ш	1
3	Автомат таслуур угсрах ВА-47-100,3P-32А	ш	1
4	40х40х4мм ² хүртэл огтлолтой хэвтээ газардуулгын шинийг угсрах	м	12
5	Газардуулагчийн босоо электрод зоох	ш	3
6	Газардуулгын шуудуу гараар ухах	м3	4.2
7	Шуудуу гараар эрүүлж булах	м3	3.8

ЗУРАГ

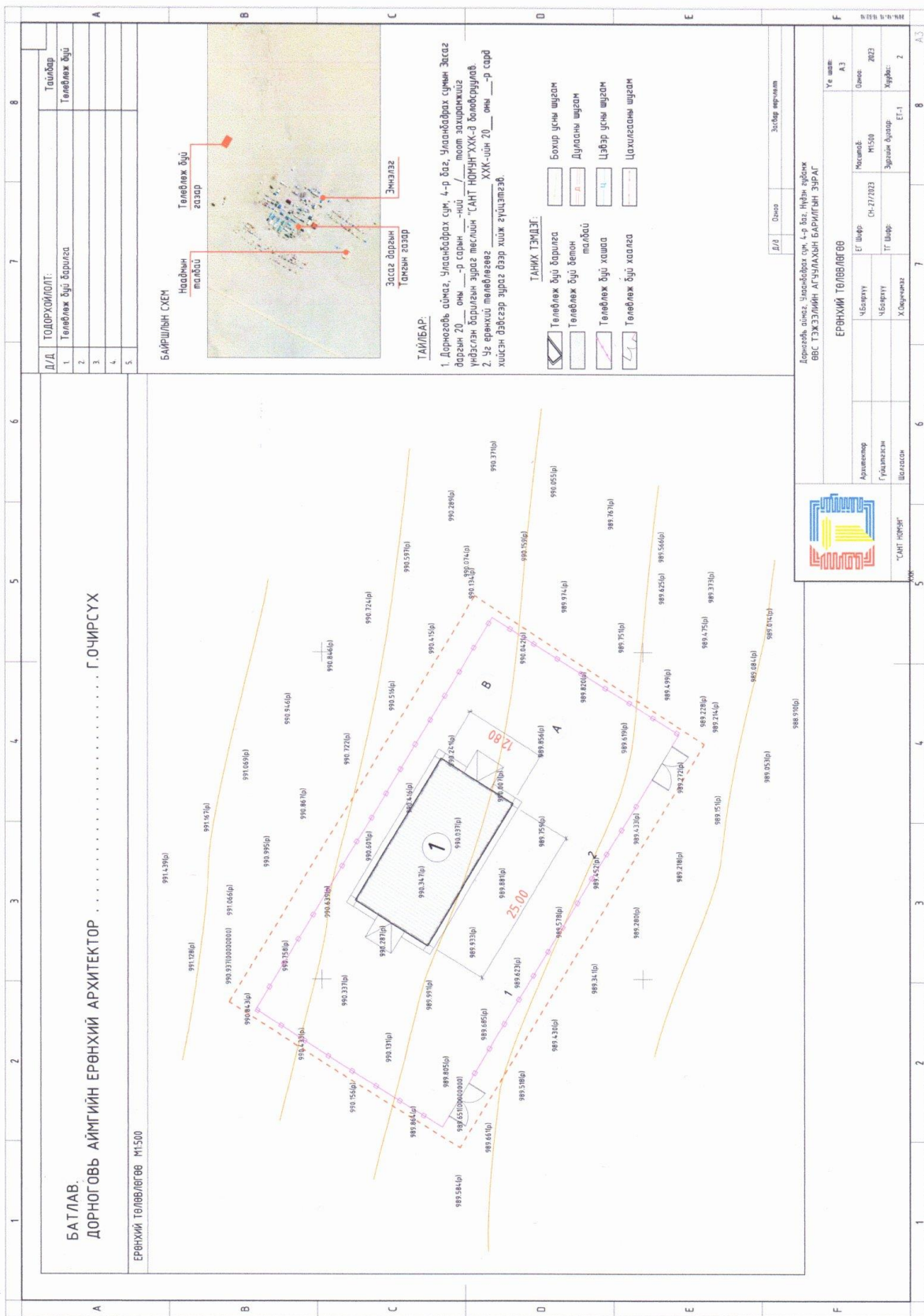

БАТЛАВ,
 ДОРНОГОВЬ АЙМГИЙН ЕРӨНХИЙ АРХИТЕКТОР Г.ОЧИРСҮХ

ЕРӨНХИЙ ТӨЛӨВЛӨГӨӨ М1:500

ТАЙЛАГ

- Дорнодод аймгад Улаанбаатар сүм 4-р баг, Улаанбаатар сүмийн Засаг даргын 20 ____ оны ____-р сарын ____-ний /төмөр замын хязгаарын дараах талбайг төлөвлөж буй "САНТ НӨМНГ" ХХК-д байршуулах
- 36 ерөнхий төлөвлөгөөг ХХК-ийн 20 ____ оны ____-р сарын хийсэн дэвсгэр зургас бээр хийж гүйцэтгэв.

- ТЭНИХ ТЭМДЭГ**
- Төвлөж буй барилга
 - Төвлөж буй дөрвөн талбай
 - Төвлөж буй хашаа
 - Төвлөж буй хаалга
 - Бохир усны шүгэм
 - Дуулааны шүгэм
 - Цэвэр усны шүгэм
 - Цахилгааны шүгэм

Д/Д	Овоо	Засаг зөвшөөрөл
ЭТ Шалгар	Овоо	
МЭШЭРҮҮ	Овоо	
Гүйцэтгэгч	Овоо	
Шалгарсан	Овоо	

Дорнодод аймгад Улаанбаатар сүм 4-р баг, Нийж урданг ВВС ТЭЖЭЛИЙН АТГУУЛХЫН БАРИЛГЫН ЗЭРГЭ

ЕРӨНХИЙ ТӨЛӨВЛӨГӨӨ

Урьдчилсан	ЭТ Шалгар	Мэсэлдэгч	Урьдчилсан
Гүйцэтгэгч	МЭШЭРҮҮ	М1:500	2023
Шалгарсан	ХАМГААГАГЧИЙН ҮНДЭВЭР	ЭТ-1	2

Үе шаш: А.3

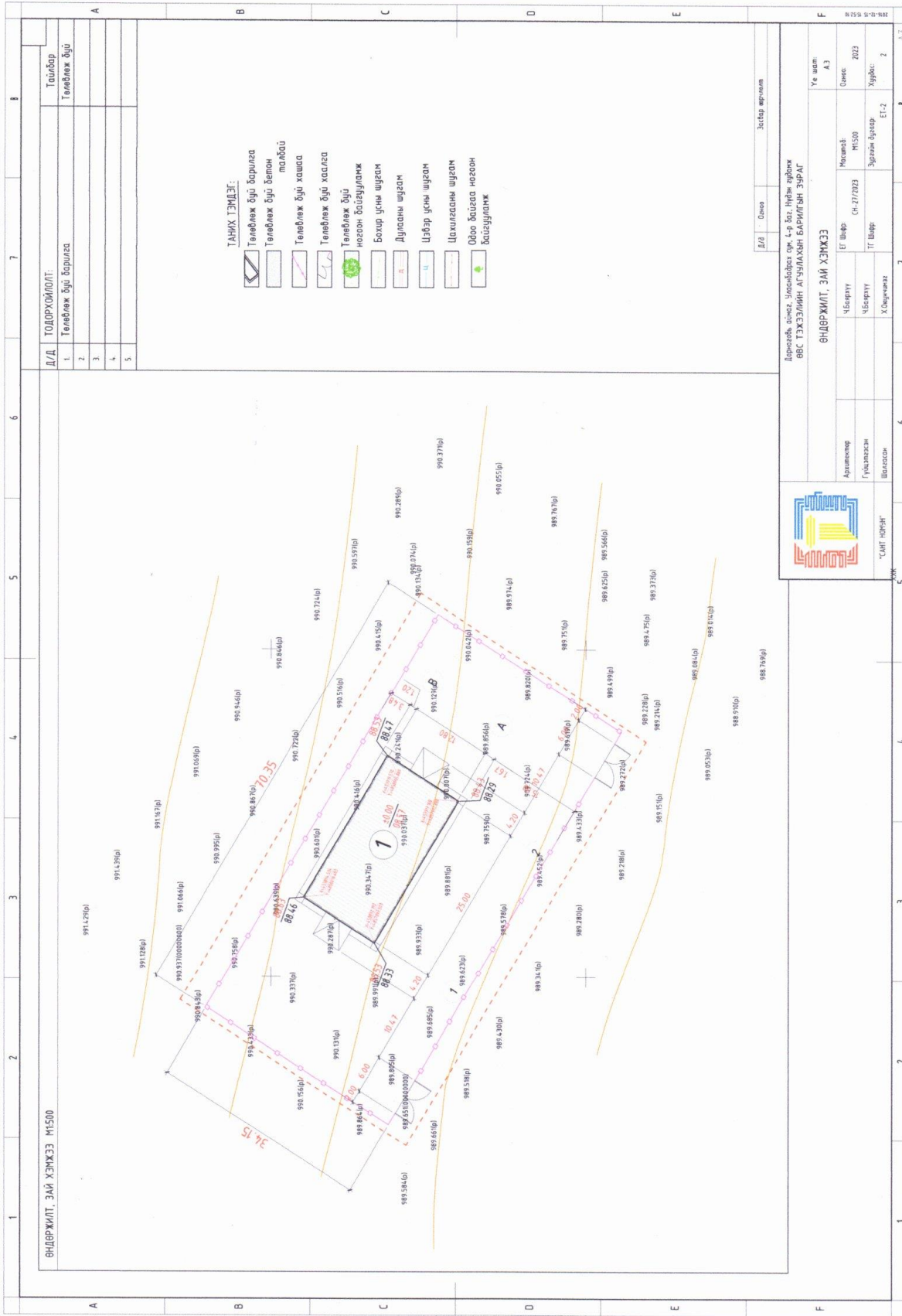

Дорнод, дунд, Улаанбаатар сүх, 4-р баг, Нийслэл аймгийн
ВНС ТЭХЭЭЛИЙН АГСЭГЛЭХЭЙН БАРИЛГЫН ЗҮРГЭ

ВНДЕРЖИЛТ, ЗАЙ ХЭНЖЭЭ

Ардчилал
 Чөлөөтэй
 Гүйцэтгэл
 Шалгарал

Уг шашин: А.3
 Огноо: 2023
 Зургийн үзүүлэлт: 1:2
 Хуудас: 2

ЭГ/О - Огноо

Засвар шрифт

A.3

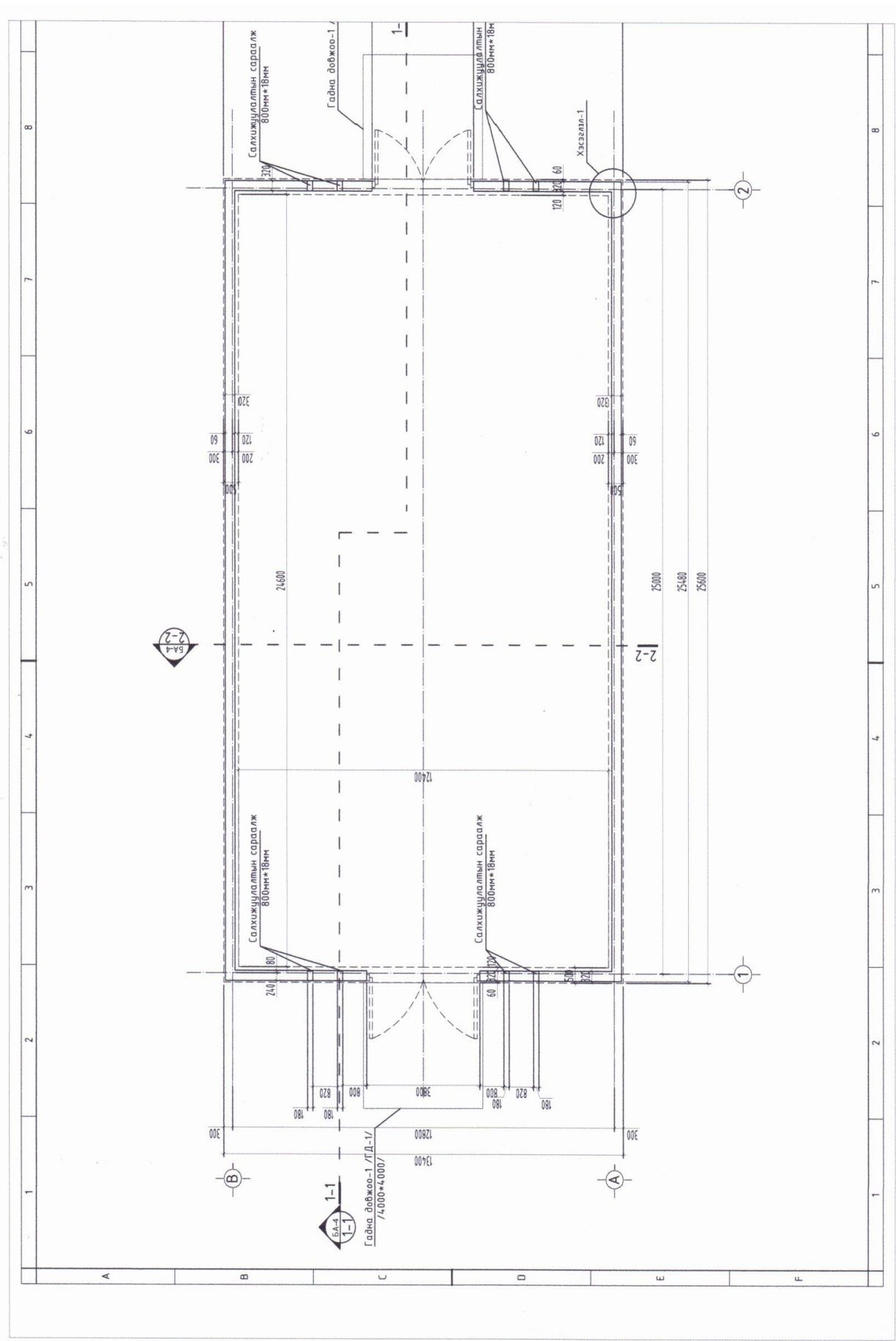

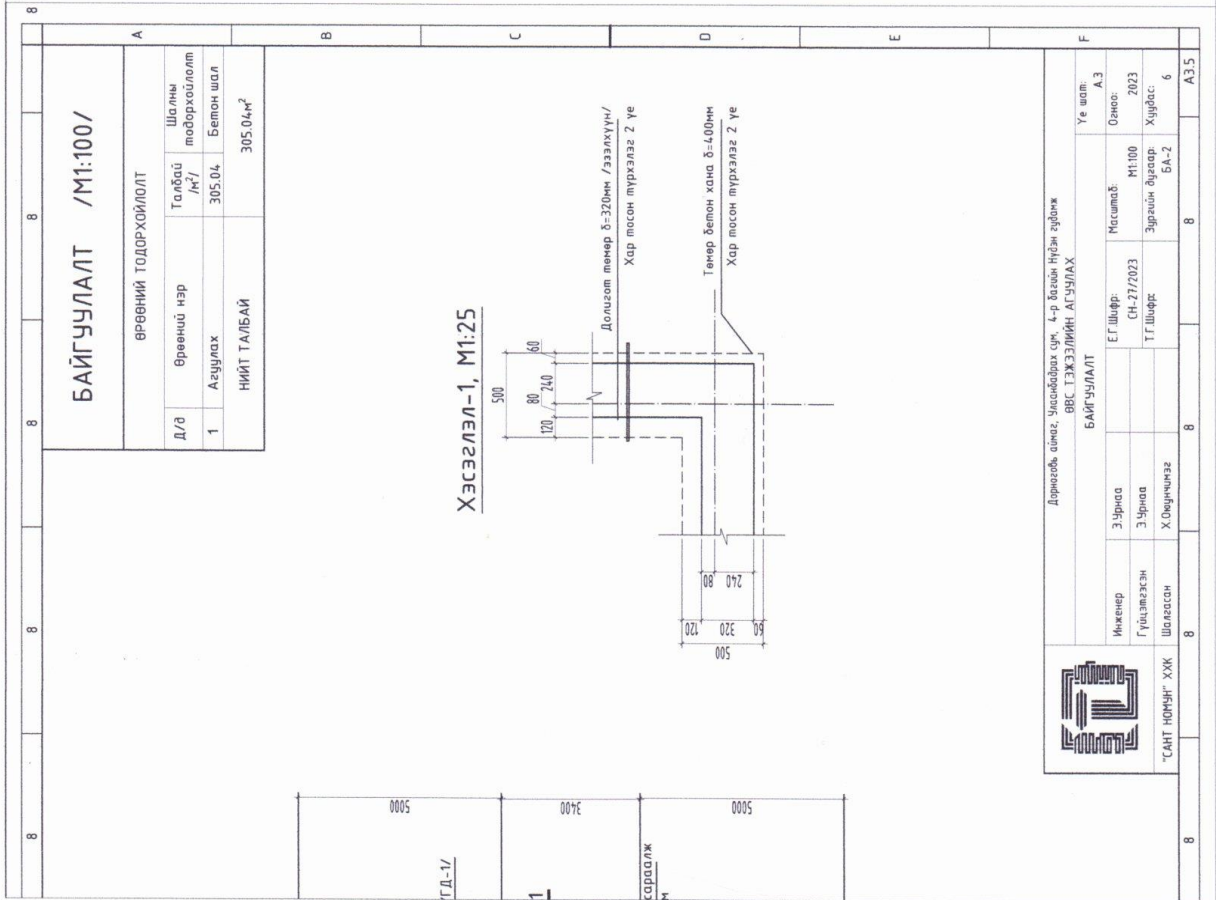

БАЙГУУЛАЛТ /М1:100/

ӨРӨВНИЙ ТОДОРХОЙЛОЛТ			
Д/д	Өрөөний нэр	Талбай /м²/	Шалны тодорхойлолт
1	Азучулах	305.04	Бетон шал
НИЙТ ТАЛБАЙ			305.04м²



Дорнодод аймаг Улаанбаатар сүх, 4-р багийн Нэгэн гудамж
ӨВС ТЭЖЭЭЛИЙН АГУУЛАХ
БАЙГУУЛАЛТ

Инженер	Э.Урнаа	Уг шалт	Д.Э
Гүйцэтгэл	Э.Урнаа	Масштаб	М1:100
Шалсан	Х.Оюунчимэг	Эх үүсвэр	Зургийн дугаар: Хуудас: 6
Т.САИТ НОРМЫГ ХХК		Огноо	2023
		Хуудас	6
		Хуудас	6

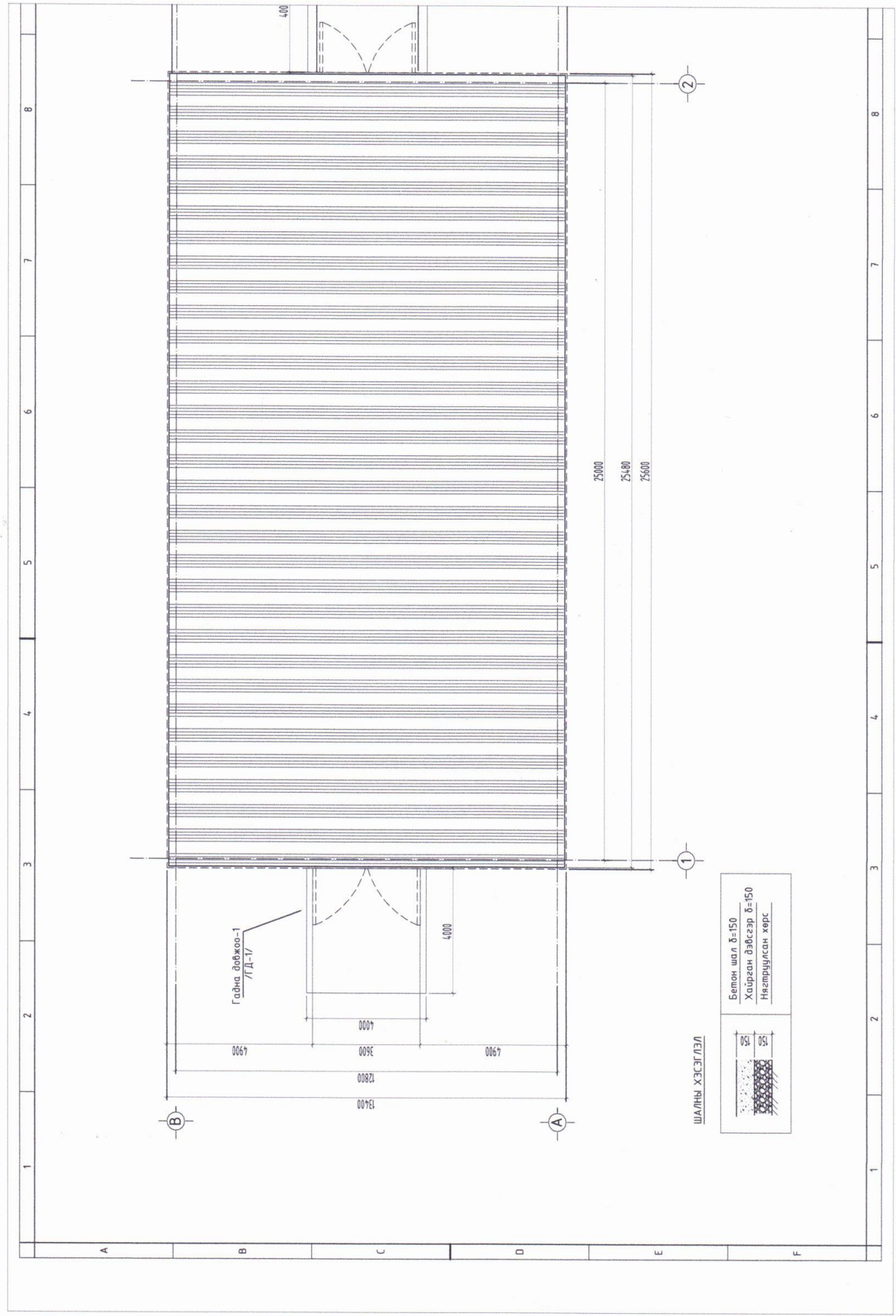

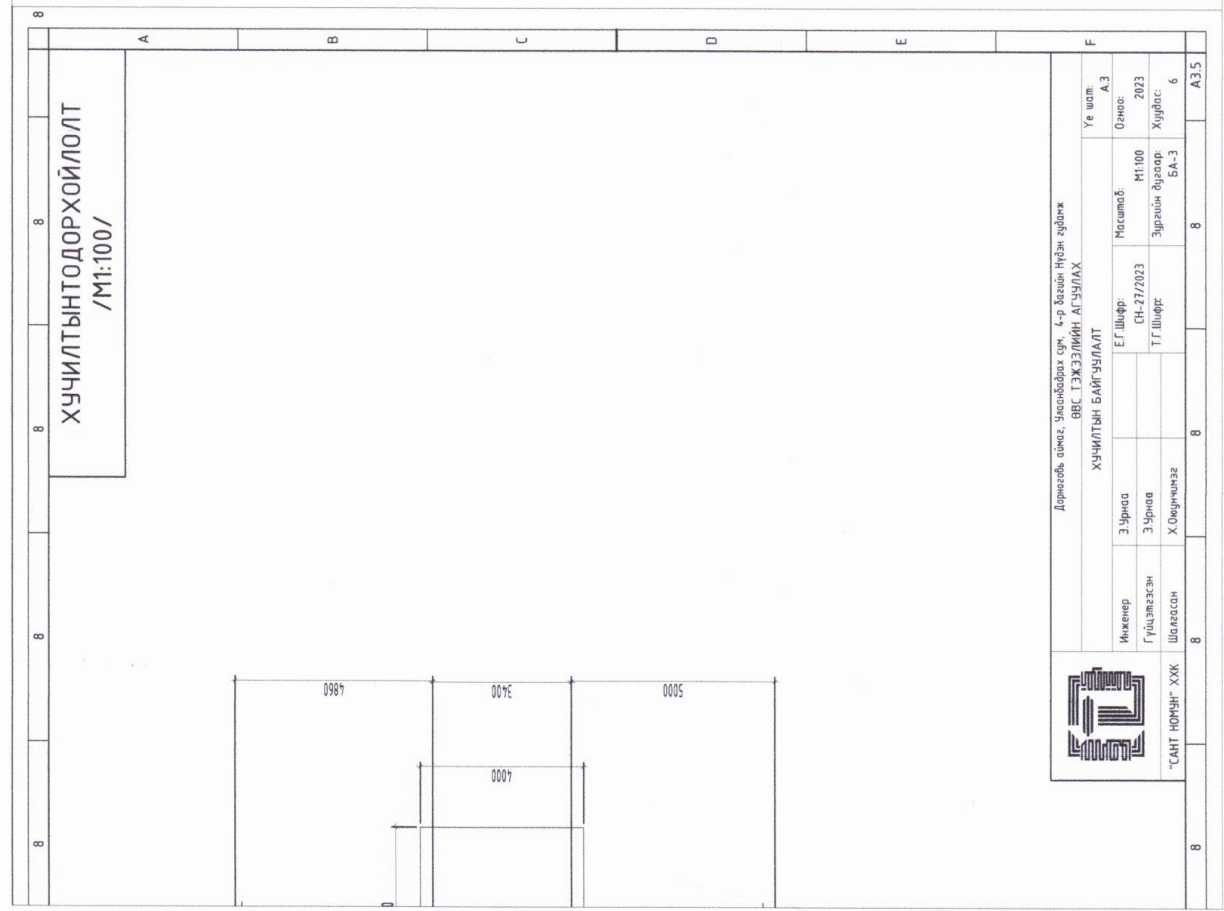
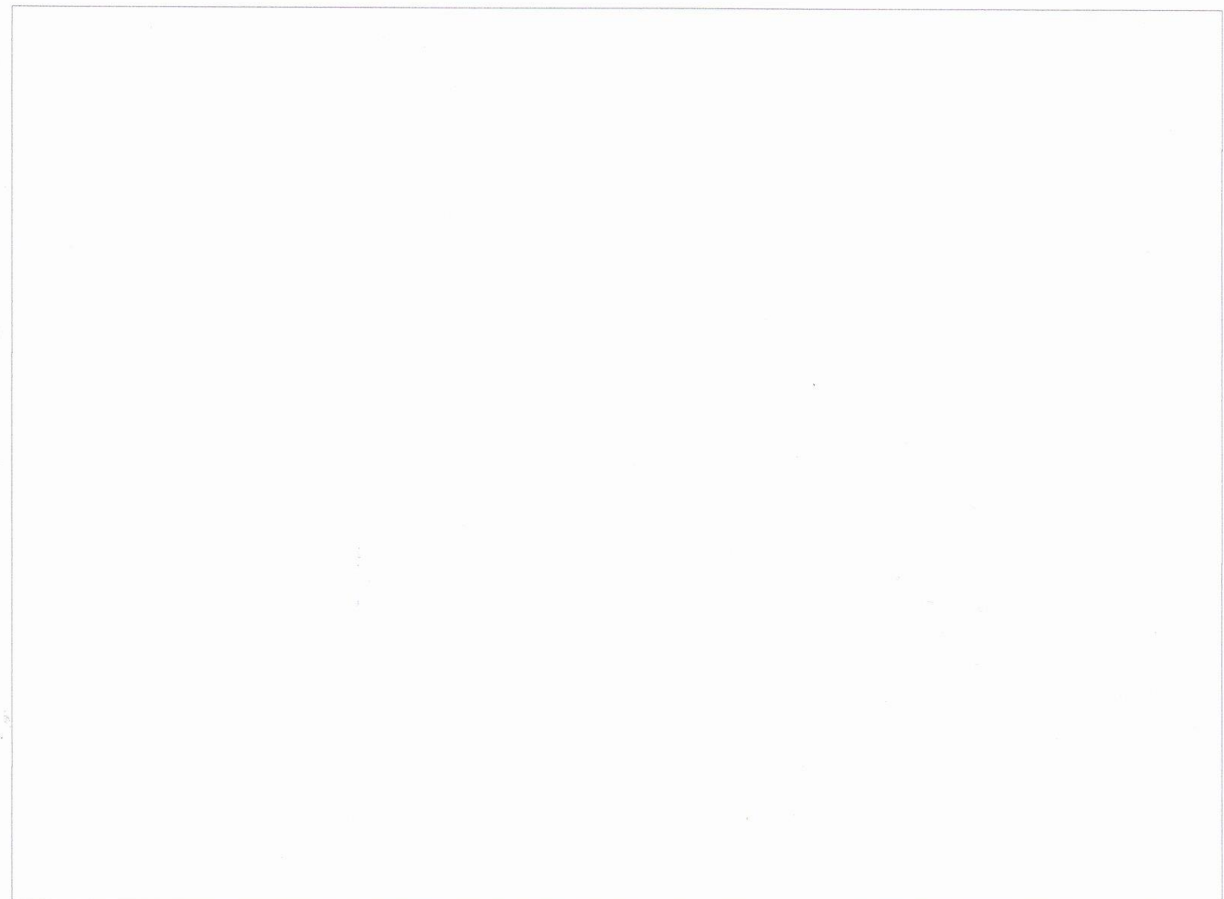

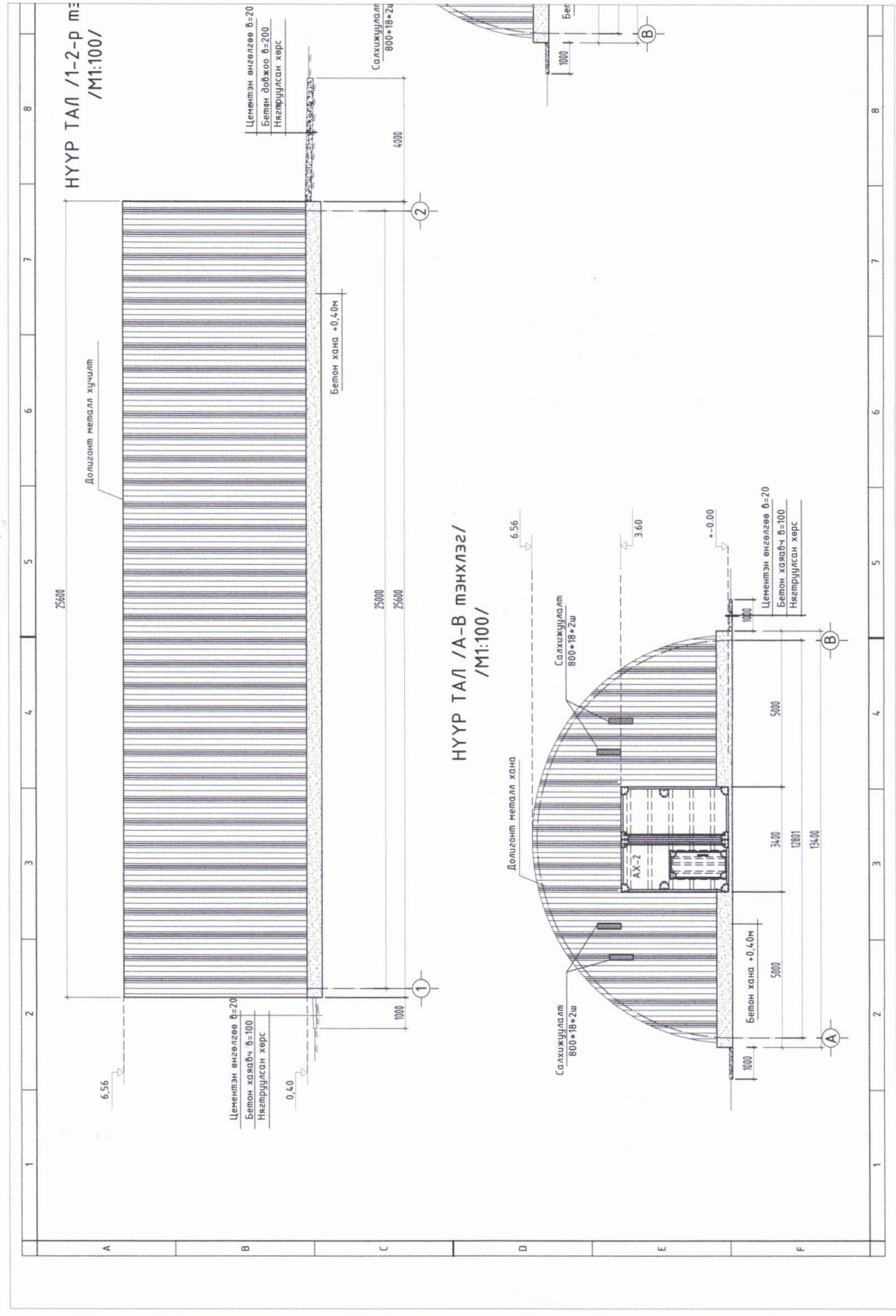

ЭНХЛЭГ/

НҮҮР ТАЛ /М1:100/

НҮҮР ТАЛ В-А МЭНХЛЭГ /М1:100/

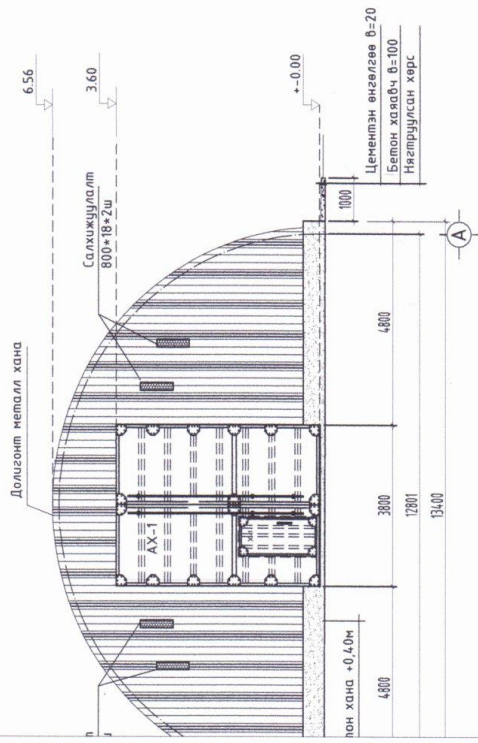

Дорноговь аймаг, Улаанбаатар сүх, 4-р багийн Нүрэн зүдэнж
ӨБС ТЭЖЭЛЛИЙН АГУУЛАХ

Инженер	З.Урсаа	Е.Г.Шифр:	СН-27/2023	Масштаб:	М1:100	Уе шлт:	А.3	
Гүйцэтгэсэн	З.Урсаа	Т.Г.Шифр:		Масштаб:	М1:100	Огноо:	2023	
Шалгалсан	Х.Оюунчимэг	Т.Г.Шифр:		Зургийн дугаар:	БА-5	Хуудас:	6	
"САИТ ИОНЧНГ ХХК"							8	А3.5

1	2	3	4	5	6	7	8
ХААЛГА, САЛХИВЧИЙН ТОДОРХОЙЛОЛТ /M1:50/							
Салхивчийн сараалж цонх-1 /ССЦ-1/ M125							
АВТО ХААЛГА-1 /АХ-1/							
Засвар							
АВТО ХААЛГА-2 /АХ-2/							
Салхивчийн сараалж цонх 4 ш							
ХААЛГА-1 /Х-1/							
Цаардсан төмөр хүрээтэй сэндифч 2 самбартай халгаг, самбарын зураас Ө-100							
Цаардсан төмөр хүрээтэй сэндифч 2 самбартай халгаг, самбарын зураас Ө-100							
Цаардсан төмөр хүрээтэй сэндифч 2 самбартай халгаг, самбарын зураас Ө-100							
Цаардсан төмөр хүрээтэй сэндифч 2 самбартай халгаг, самбарын зураас Ө-100							
Хэмжээ /мм/ 5000*3800*100							
Тоо ширхэг 1							
Талбар							
Цаардсан төмөр хүрээтэй сэндифч 2 самбартай халгаг, самбарын зураас Ө-100							
Цаардсан төмөр хүрээтэй сэндифч 2 самбартай халгаг, самбарын зураас Ө-100							
Цаардсан төмөр хүрээтэй сэндифч 2 самбартай халгаг, самбарын зураас Ө-100							
Цаардсан төмөр хүрээтэй сэндифч 2 самбартай халгаг, самбарын зураас Ө-100							
Дорнод Улаанбаатар сүм, 4-р багийн Нүдэн гудамж ӨВС ТЭЖЭЭ/ЛИНН АГЗУ/ЛАХ							
"САНТ НӨНЧ" ХХК							
Инженер Э.Чириа							
Гүйцэтгэсэн Э.Чириа							
Шалсан Х.Оюунчимэг							
ЕГ Шэрг. СН-27/2023							
ТГ Шэрг. Х.Оюунчимэг							
Месслаб M1:100							
Зургийн дүрээр БА-6							
Үе шат А.3							
Огноо 2023							
Хугацаа 6							
АЗ							

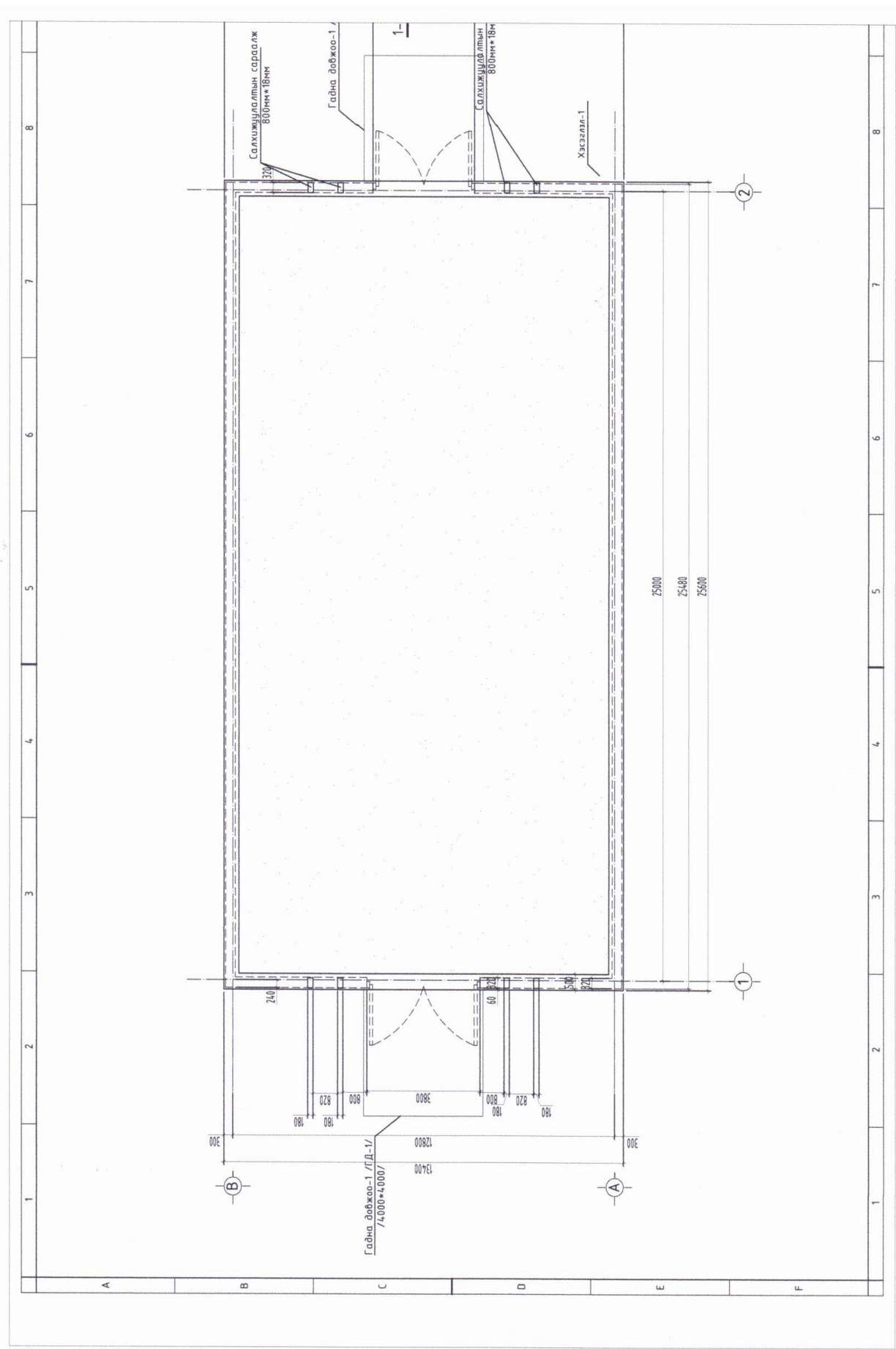

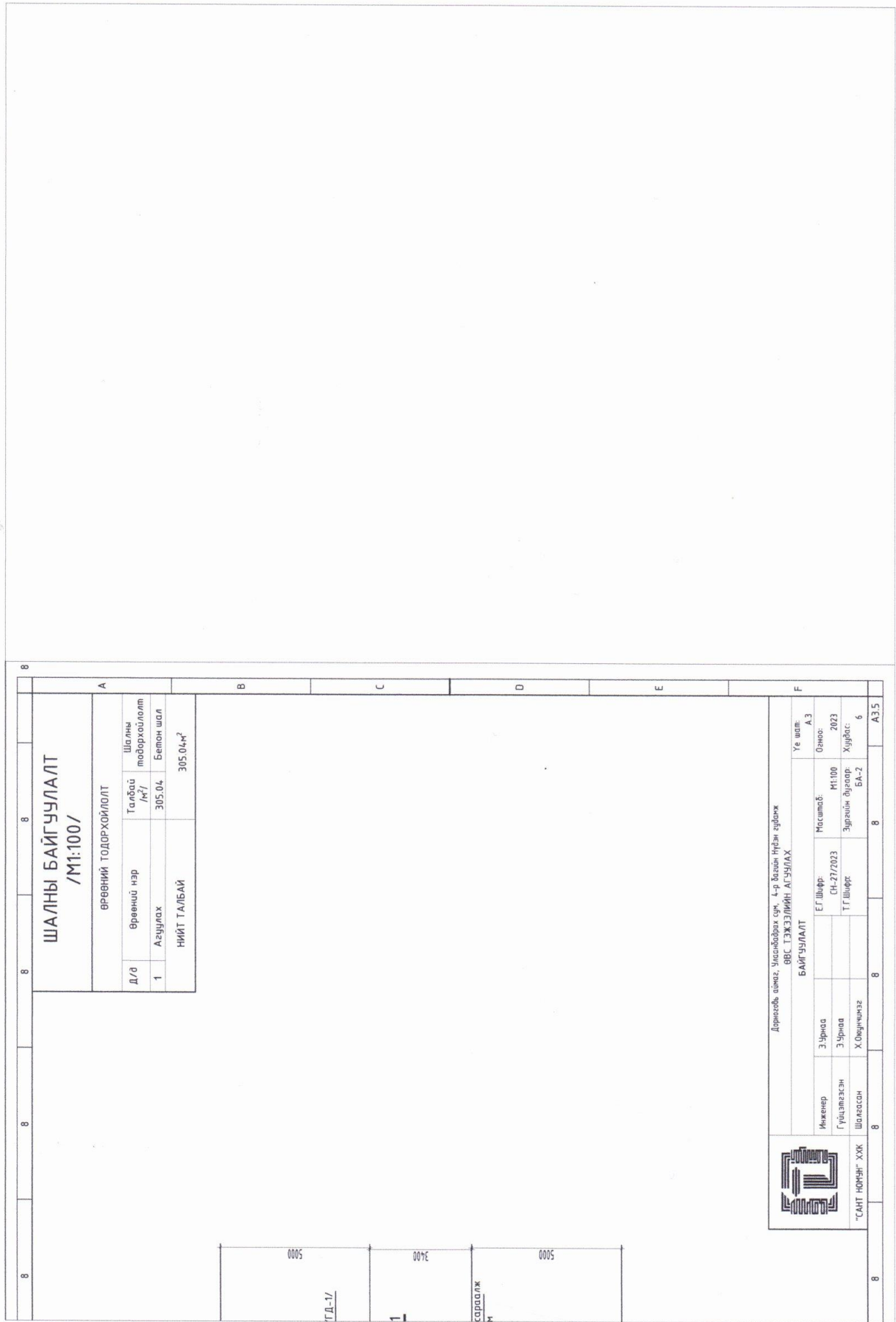

ШАЛНЫ БАЙГУУЛАЛТ
/М1:100/

ӨРӨВНИЙ ТОДОРХОЙЛОЛТ

Д/д	Өрөөний нэр	Талбай /м²/	Шалны тодорхойлолт
1	Азучулаа	305.04	Бетон шал
НИЙТ ТАЛБАЙ			305.04м²



Дорнодод аймаг, Улаанбаатар сүх, 4-р баазын Нүгдэн гудамж
ӨВС ТЭЖЭЭЛИЙН АГЗУУЛАХ
БАЙГУУЛАЛТ

Инженер	Э.Урнад	Е.Г.Шарф	Масштаб:	Үе шал:
Гүйцэтгэгч	Э.Урнад	СН-27/2023	М:1:100	Огноо: 2023
Шалсан	Х.Оюунчимэг	ТГШарф	Зургийн дугаар:	Хуудас: 6
			БА-2	

8

8

8

8

A

B

C

D

E

F

ГД-1/

1

саядалж м

8

8

8

8

A3.5

1		2		3		4		5		6		7		8	
СУУРИЙН БАЙГУУЛАЛТ, ОГТЛОЛ 1-1, 2-2 МАТЕРИАЛЫН ТҮҮВЭР M1:25															
МАТЕРИАЛЫН ТҮҮВЭР															
Поэ	Хийцийн нэр, материалын тоо хэмжээ	Црт /мм/	Тоо /ш/	Нэвж	Нийлм										
						Төмөр сараалжин хашаа /97ш/									
1	Хашданы шон, Тэгш өнцөгт хөндий төмөр (60мм x 60мм x 2мм)	1700	1	6.07	3220										
2	Хэвлээ дай, тэгш өнцөгт хөндий төмөр (40мм x 20 x 2мм)	2000	3	5.20	15.60										
3	Босоо холбоос, тэгш өнцөгт хөндий төмөр (20мм x 20 x 2мм)	800	12	0.96	11.52										
						Авто халгаа /2 ш/									
1	Хашданы шон, Тэгш өнцөгт хөндий төмөр (50мм x 50мм x 2мм)	1700	1	6.07	6.07										
2	Халсагны хүрээ, тэгш өнцөгт хөндий төмөр (40мм x 20 x 2мм)	5100	2	13.26	26.52										
3	Босоо холбоос, тэгш өнцөгт хөндий төмөр (20мм x 20 x 2мм)	850	16	1.02	16.32										
4	Хэвлээ холбоос, тэгш өнцөгт хөндий төмөр (40мм x 20 x 2мм)	1390	4	3.61	14.45										
						Явган халгаа /2 ш/									
1	Хашданы шон, Тэгш өнцөгт хөндий төмөр (50мм x 50мм x 2мм)	1700	1	6.07	6.07										
2	Халсагны хүрээ, тэгш өнцөгт хөндий төмөр (40мм x 20 x 2мм)	4160	1	10.80	10.80										
3	Босоо холбоос, тэгш өнцөгт хөндий төмөр (20мм x 20 x 2мм)	920	4	1.10	4.41										
4	Хэвлээ холбоос, тэгш өнцөгт хөндий төмөр (40мм x 20 x 2мм)	780	4	2.03	8.11										
МАТЕРИАЛ															
Суурийн бетон БМ100, V=41.80м ³															
Шонгийн оройч /50x50 мм/ 99шрхээ															
Халгаа нүгдас, барцул, лүсжээ бүх моноглоглын хамт															

ТӨМӨР САРААЛЖИН ХАШААНЫ БЕТОН СУУРЬ, ШОНГИЙН БАЙГУУЛАЛТ M1:25

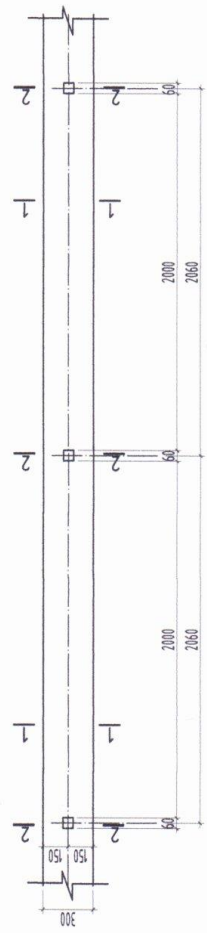

Озмлол 2-2 M1:25

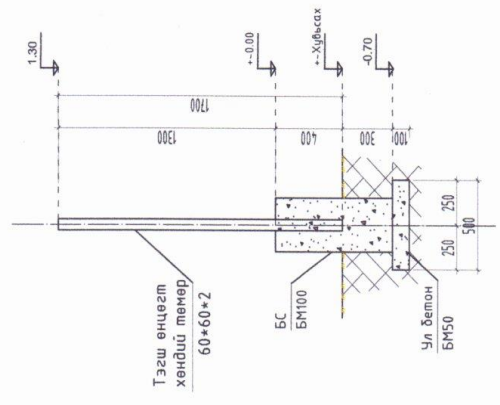

Озмлол 1-1 M1:25

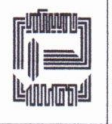
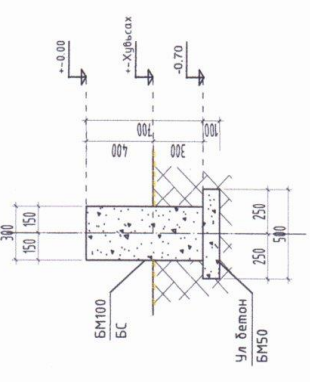

Дорнод, цэвэр, Улаанбаатар сум, 4-р баг, Нүдэн гудамж			
ӨВС ТЭХЭЭЛИЙН АГУУЛАХЫН БАРИЛГЫН ГАДНА ТӨМӨР САРААЛЖИН ХАШААНЫ ЭСРЭГ			
СУУРИЙН БАЙГУУЛАЛТ, ОГТЛОЛ 1-1, 2-2, МАТЕРИАЛЫН ТҮҮВЭР			
Архитектор	Ч.Баярхүү	Б.Г.Ширэ	Масштаб: А.З
Гүйцэтгэсэн	З.Урвас	СН-217/2023	Огноо: 2023
Шалсан	Х.Оюунчимэг	Зургийн дугаар: Т.Г.Ширэ	Хувиас: 8
		Х.Оюунчимэг	Б.А-8
			11

Товчилсон үзлийн татилал:
Бетон суурь-БС/

БЕТОН СУУРЬТАЙ ХАШААНЫ НҮҮР ТАЛ
М1:25

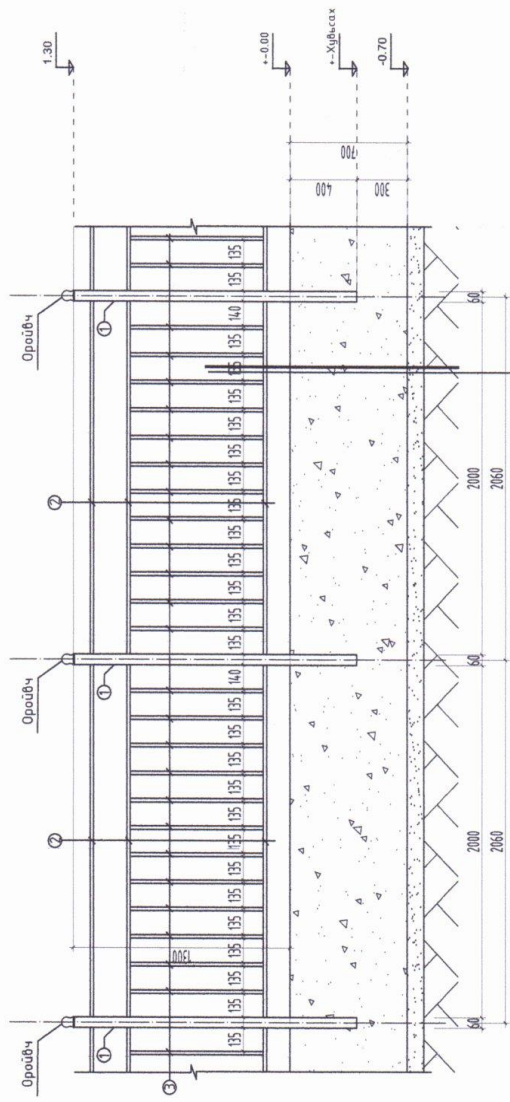

- Төмөр сараалжин хашаа
- Бетон суурь Б100, 8-200мм
- Бетон бэлтгэл Б50
- Нягтрүүлсан хөрс



ӨВС ТЭЖЭЛИЙН АГЗУУЛАХЫН БАРИЛТЫН ГАДНА ТӨМӨР САРААЛЖИН ХАШААНЫ ЗУРАГ		Үе шат:	А.З
ХАШААНЫ НҮҮР ТАЛ		Масштаб:	М1:00
Архитектор	Ч.Баярхүү	Е.Г.Шарф:	СН-27/2023
Гүйцэтгэл	Э.Чинаа	Т.Г.Шарф:	Хүрээлэн дотор: БА-9
Шалгарсан	Х.Оюунчимэг	Хүрээлэн дотор:	БА-9
		Хүрээлэн дотор:	11

Товччилсон үзгийн тэмдгэл:
Бетон суурь-БС/

1	2	3	4	5	6	7	8
A	B	C	D	E	F		A3

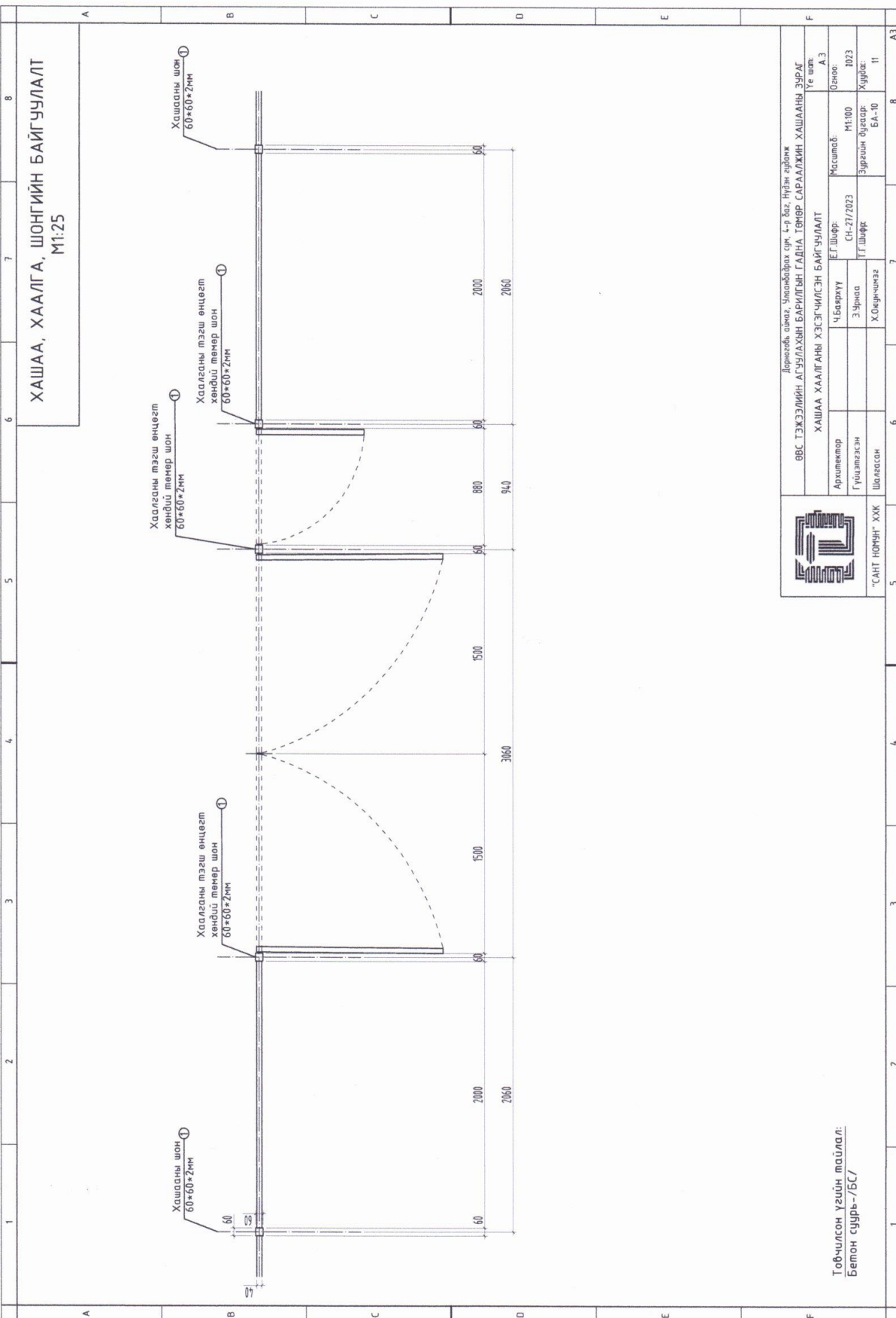



ХАШАА, ХААЛГА, ШОНГИЙН БАЙГУУЛАЛТ
М1:25

 "САИТ НОМИН" ХХК		Дорноговь аймаг, Улаанбаатар сүх, 4-р баг, Нүдэн гудамж ӨВС ТЭЖЭЭЛИЙН АГУУЛАХЫН БАРИЛГЫН ГАДНА ТӨНӨР САРААЛЖИН ХАШААНЫ ЗУРАГ	
ХАШАА ХААЛГАНЫ ХЭСЭГЧИЛСЭН БАЙГУУЛАЛТ		Үе шат: А.З	
Архитектор	Ч.Баярхүү	Масштаб:	М1:100
Гүйцэтгэлсэн	Э.Цэцэг	СН-27/2023	Огноо: 1023
Шалсан	Х.Оюунчимэг	Зургийн дугаар:	Хуудас: БА-10
			11

Товччилсон үгийн тайлал:
Бетон суурь-/БС/

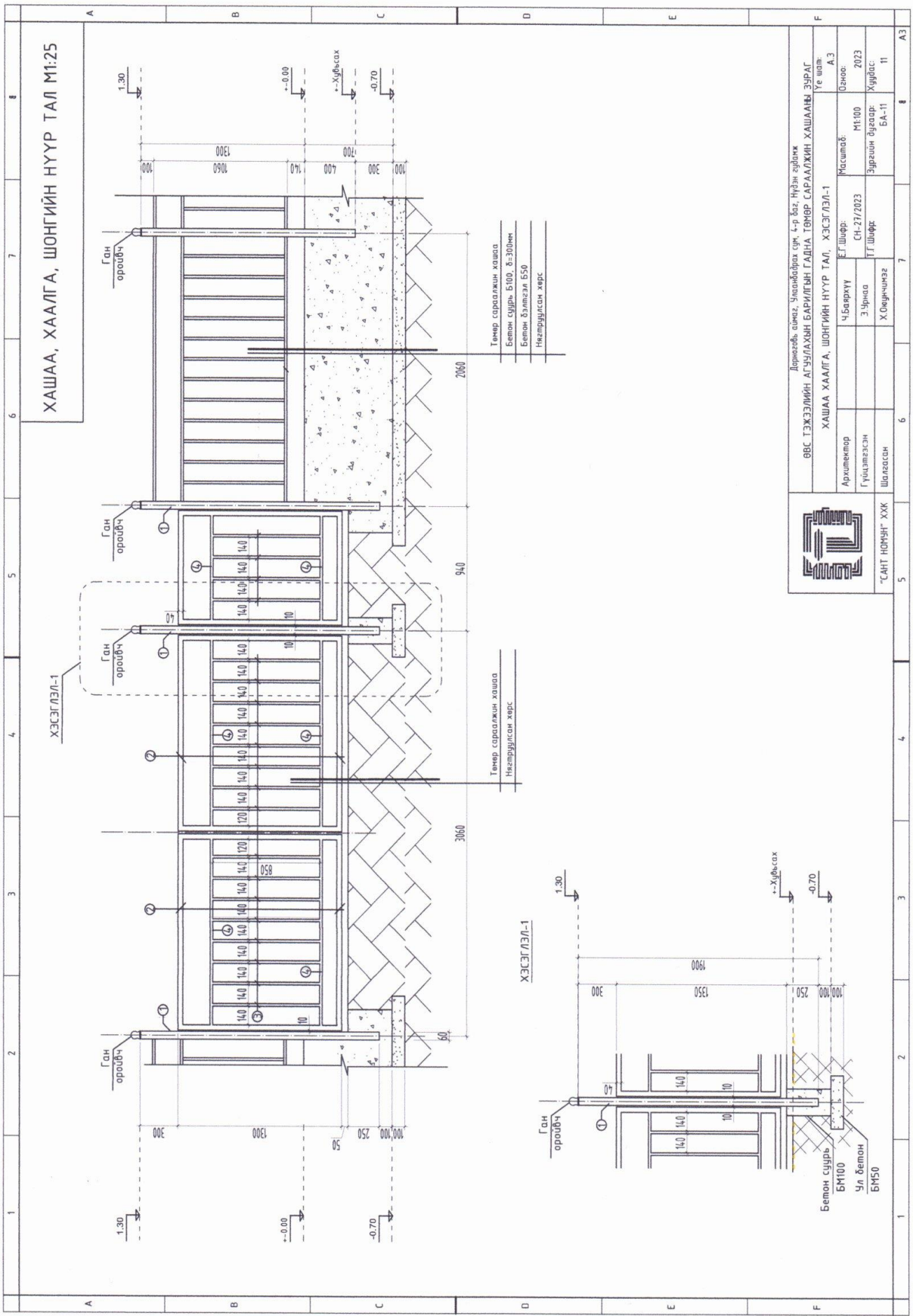
ХАШАА, ХААЛГА, ШОНГИЙН НҮҮР ТАЛ М1:25



		Дорнод, аймаг, Улаанбаатар сүм, 4-р баг, Нүдэн гудамж ӨВС ТЭЖЭЭЛИЙН АГУУЛАХЫН БАРИЛГЫН ГАДНА ТӨМӨР САРААЛЖИН ХАШААНЫ ЭЗРАГ	
Аркуулагч	ХАШАА ХААЛГА, ШОНГИЙН НҮҮР ТАЛ, ХЭСЭГЛЭЛ-1	Үе шат	А.З
Гүйцэтгэгч	Ч.Баярхүү	Масштаб	Огноо: 2023
Шалсан	Э.Урмаа	СН-27/2023	Хугацаа: 2023
	Т.Г.Шарх	Зургийн дугаар	БН-11
	Х.Ойрчимсүх	Хувьдас	II

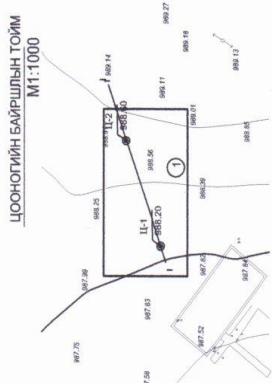
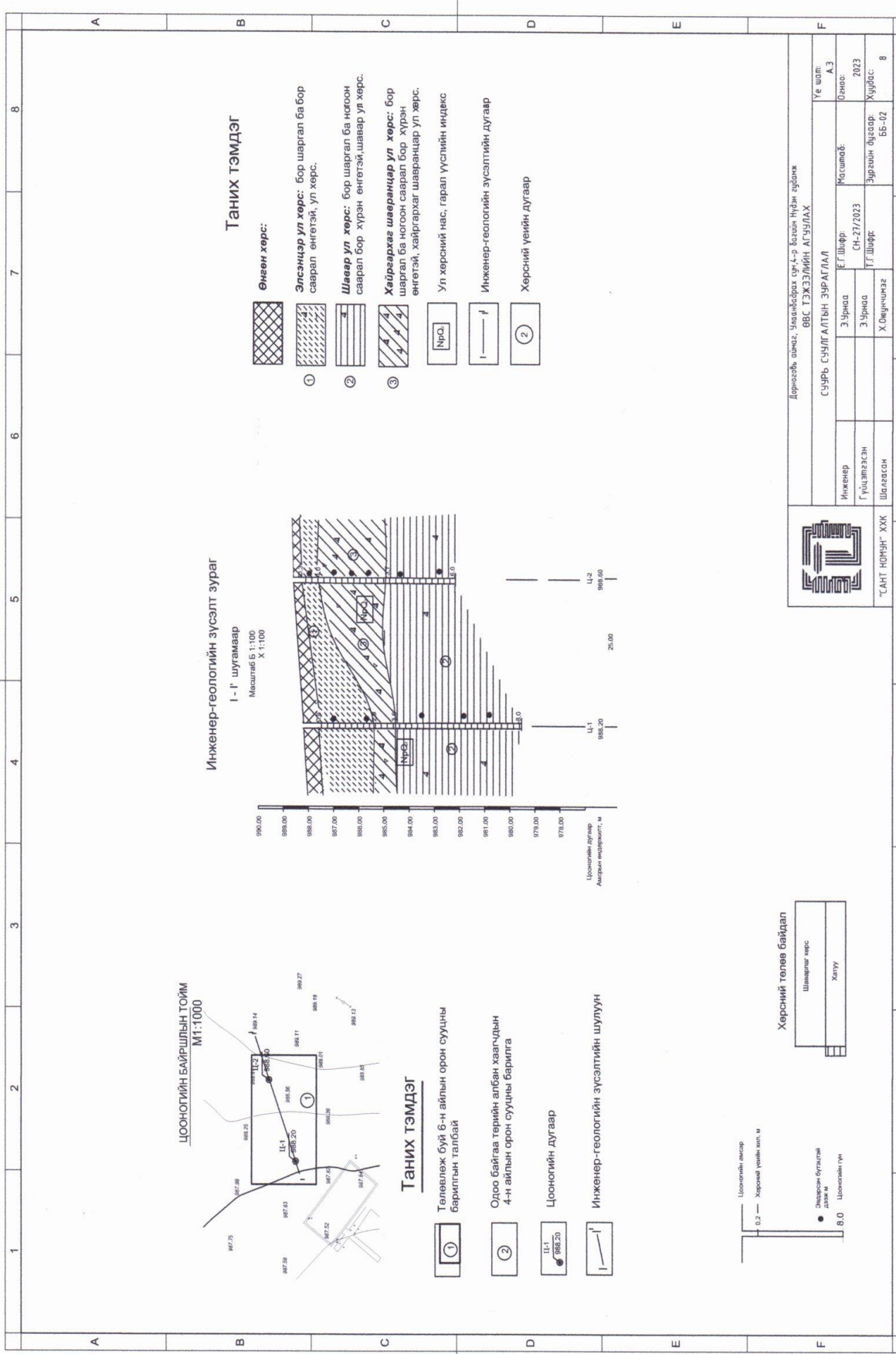

Инженер-геологийн зүсэлт зураг
I-I' шугамаар
Масштаб Б 1:100
Х 1:1000

Таних тэмдэг

- Өнгөн хөрс:**
- ① **Элсэндэр ул хөрс:** бор шаргал ба бор саарал өнгөтэй, ул хөрс.
 - ② **Шавар ул хөрс:** бор шаргал ба ногоон саарал бор хүрэн өнгөтэй, шавар ул хөрс.
 - ③ **Хайрзгархаг шавранцар ул хөрс:** бор шаргал ба ногоон саарал бор хүрэн өнгөтэй, хайрзгархаг шавранцар ул хөрс.
- Ул хөрсний нас, гарал үүслийн индекс
- Инженер-геологийн зүсэлтийн дугаар
- Хөрсний үеийн дугаар

- Таних тэмдэг**
- ① Төлөвлөж буй 6-н айлын орон сууцны барилгын талбай
 - ② Одоо байгаа төрийн албан хаагчдын 4-н айлын орон сууцны барилга
 - Цооногийн дугаар
 - Инженер-геологийн зүсэлтийн шулуун

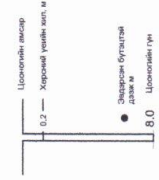

Хөрсний төлөв байдал

Шаварлаг хөрс
Хатуу

 "САНТ ПОЛИМЕР" ХХК		Инженер	Е.Г.Шарва	Масштаб:	Уе шал: АЗ
		Гүйцэтгэгч	Э.Зураа	СН-27/2023	Огноо: 2023
Шалгалсан	Х.Өвөрчигээг	Т.Г.Шарва	Зургийн дугаар:	Хуудас: 8	
			Хөрсний дугаар:	ББ-02	

Дорнодговь аймаг, Увс сум, Дорнодговь сум-4-р багийн Чүдэн гудамж
ӨВС ТЭЭЭ/ЛИЙН АГЧУЛАХ

8 7 6 5 4 3 2 1 A B C D E F

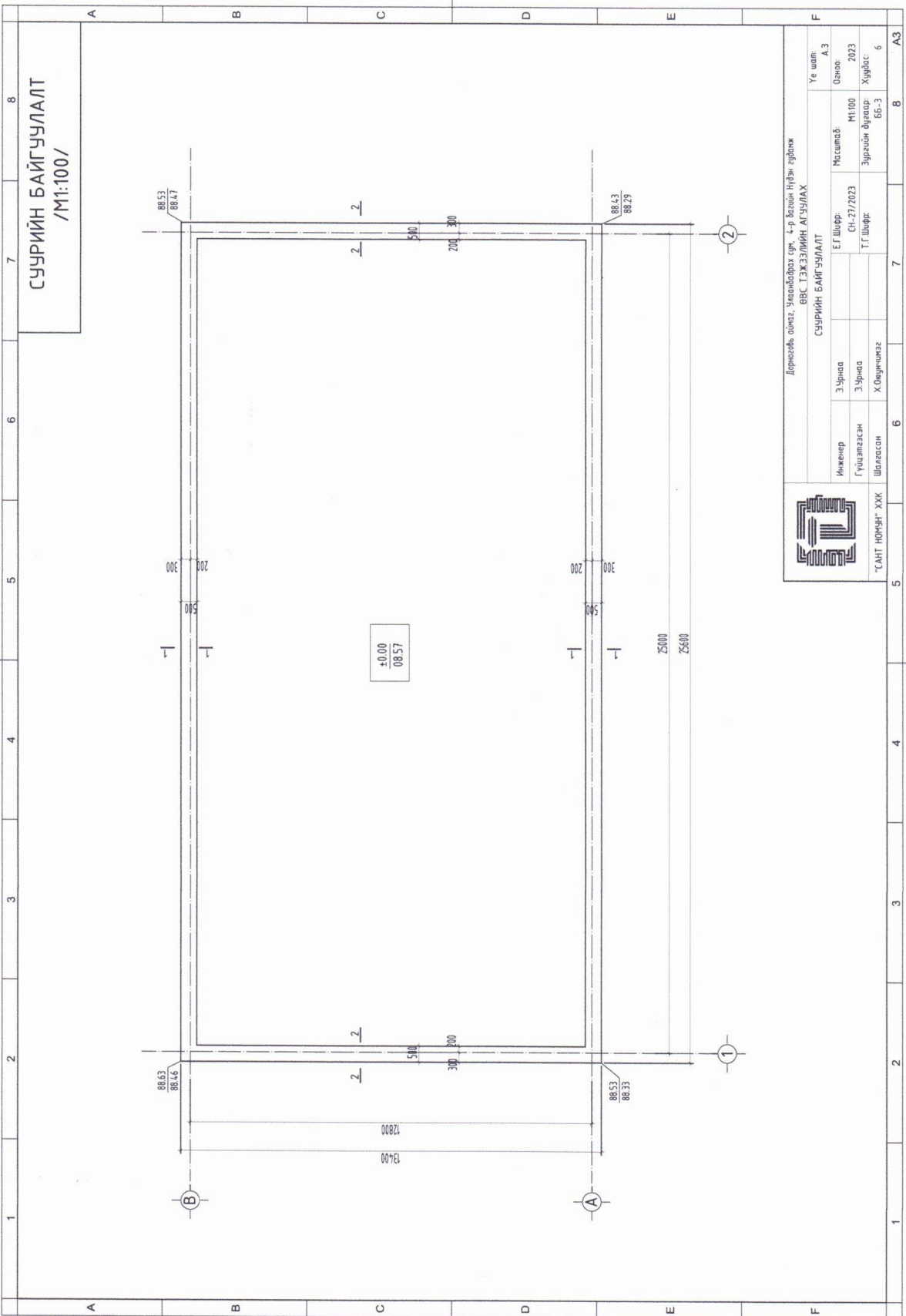

СУУРИЙН БАЙГУУЛАЛТ
/М1:100/

Дорнод аймг, Улаанбаатар сур, 4-р илээн мурэн гудамж ӨВС ТЭЖЭЛЛИЙН АГЗУУЛАХ			
СУУРИЙН БАЙГУУЛАЛТ			
Инженер	ЭЗЭрдэ	ЕГ Шургу	Масштаб
Гүшлэлэгдэн	Э.Чрнд	Сн-27/2023	М1:100
Шалсан	Х.Овчирчигэлэ	Т.Г.Шургу	Зурвэлн дугаар
"САНТ НОМН" ХХК	Шалсан	Х.Овчирчигэлэ	ББ-3
1	2	3	4
5	6	7	8
			А3

СУУРИЙН ОГТЛОЛ,
МАТЕРИАЛЫН ТОДОРХОЙЛОЛТ /M1:25/

Огтлол 1-1 M1:25

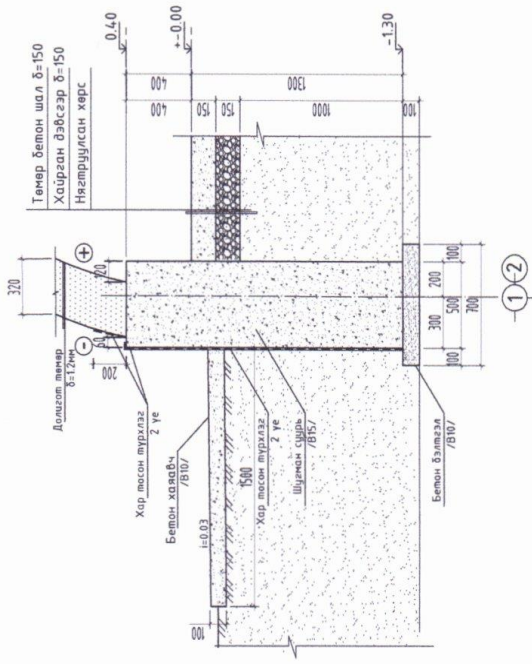

Огтлол 2-2 M1:25

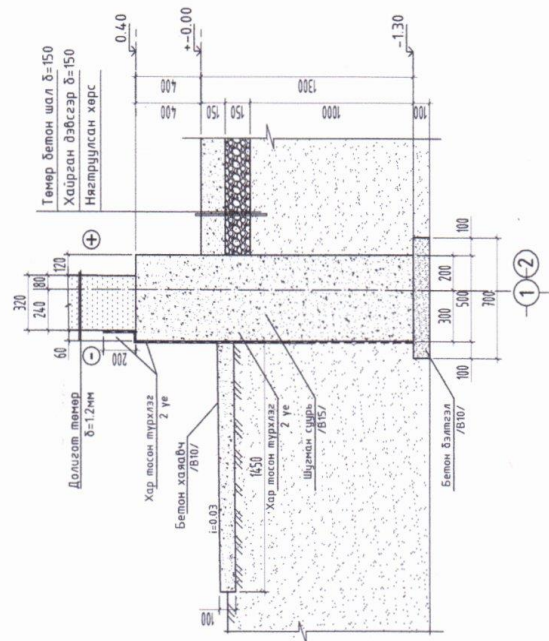

ЦЭТГАМАЛ ТӨМӨР БЕТОН ЭДЛЭХҮҮНИЙ МАТЕРИАЛЫН ТОДОРХОЙЛОЛТ

Позшц	Тэмдэглэлээ	Нэр	Тоо		Жин /кг/ нийт
			шр	наж	
1	ГОСТ 34-028-2016	A400	1	1950.8	1950.8
2	ГОСТ 34-028-2016	Цүмн-75600	12	119.3222	1431.9
3	ГОСТ 34-028-2016	D 8	378	0.6156	232.7
4	ГОСТ 34-028-2016	D 14	378	0.5366	202.8
5	Бэхлээний болот ф16 мм	D 10	46	1.8126	83.4
6	Айл талт булан төмөр 70*70*5.5 мм	L=70	474	0.0432	20.5
7	Бэхлээний делал 14.0*60*4 мм	L=75600	1	503.300	503.3
			116	0.3500	40.6
		Материал бетон В15 V=4.9/4м3			
		Шал бетон В15 V=4.5/5 м3			
		Бетон хаавчч В10 V=6.88 м3			
		Бетон бэлмэл В10 V=5.29 м3			
		Халданы габна бетон толбай В15 V=2.40 м3			



Дорнод улс, Увс аймгийн сум, 4-р дугуйн нүдэн гудамж
СУУРИЙН ОГТЛОЛ 1-1, 2-2, Материалын тодорхойлолт

Инженер	Э.Уриа	Массштаб	А.3
Гүйцэтгэсэн	Э.Уриа	СН-27/2023	Огноо: 2023
Шалсан	Х.Оюунчимэг	Т.Г.Шар	Зургийн дугаар: Х/удтс-66-4

УСАНТ НОМЫНГ ХХК

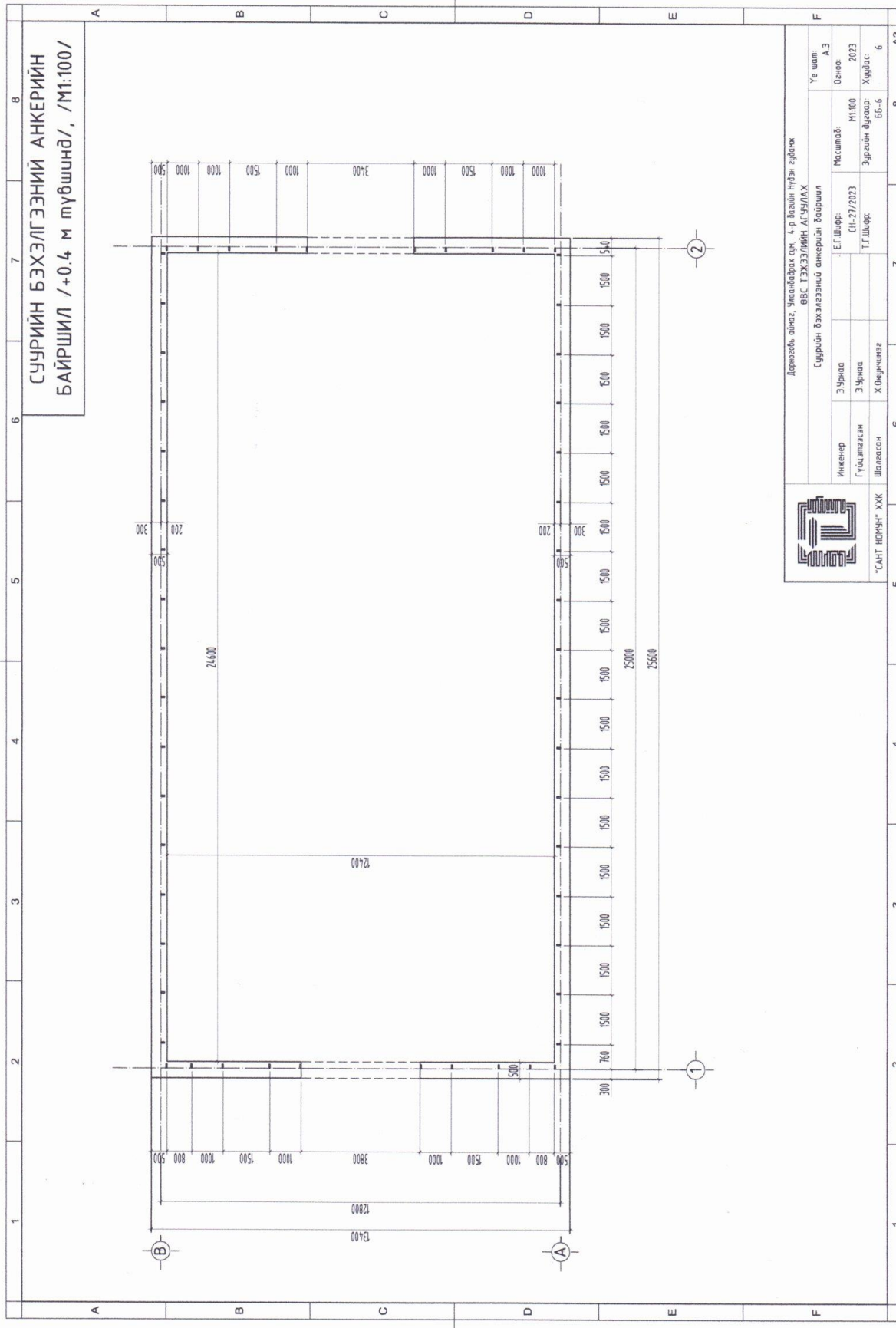

ХАНА БҮСЛҮҮРИЙН БАЙГУУЛАЛТ
/М1:100/

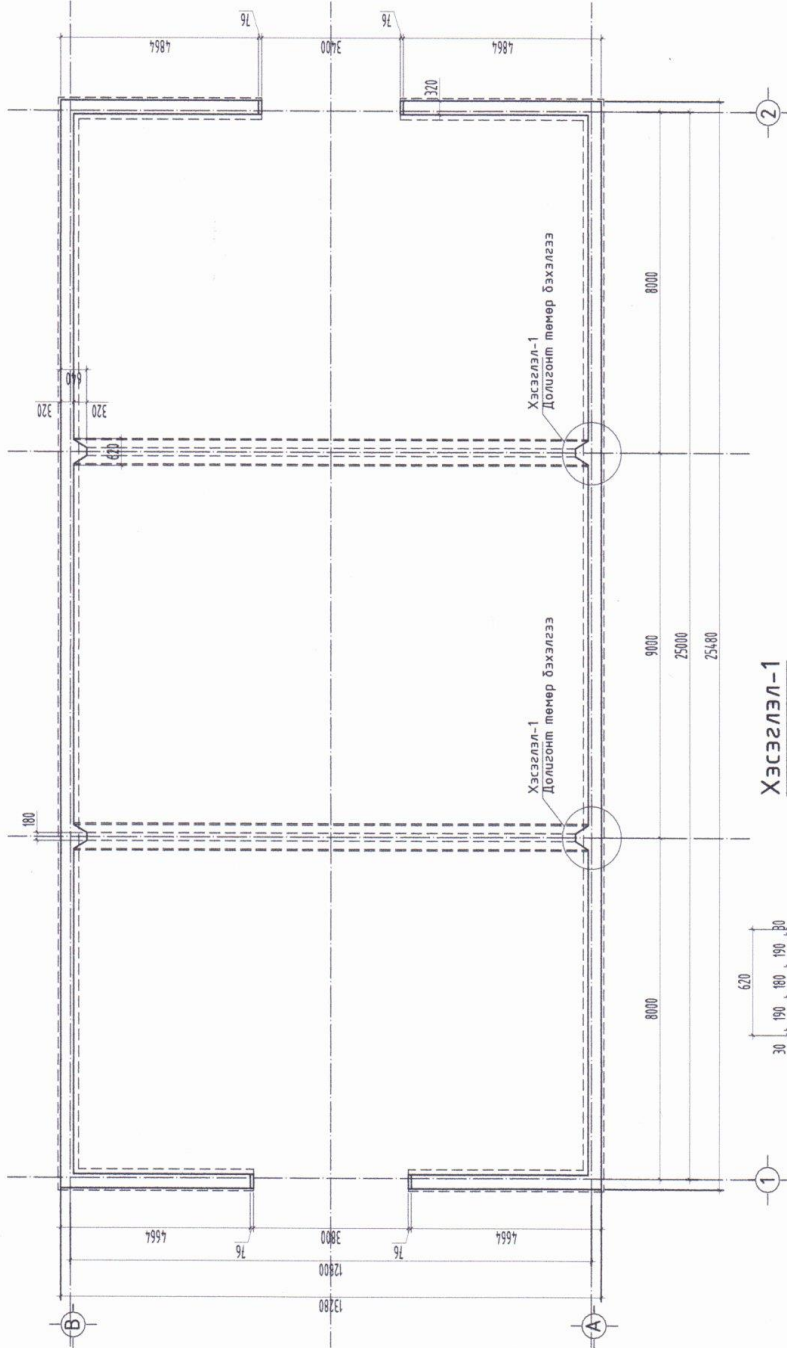

ХЭСЭГЛЭЛ-1

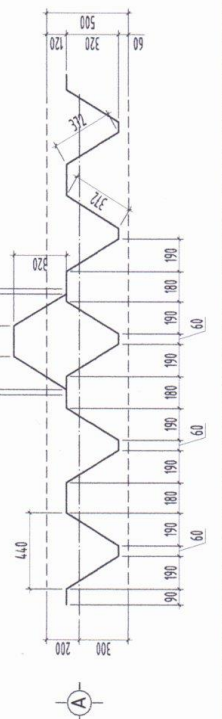

Даргасал олонг. Улаанбаатар сэтг. 4-р багийн Нүдэн гудамж
ӨВС ТЭЖЭЛИЙН АГСНУЛАХ

Ижнер		Э.Чирал		Уг шал: А.З	
Гүйцэтгэгч		Э.Чирал		Масштаб: М1:100	
Шалгагч		Х.Олонгичиг		Огноо: 2023	
		Е.Г.Шар		СН-27/2023	
		Т.Г.Шар		Зургийн дугаар: 66-7	
				Хугацаа: 6	

Хана, бэхлэлт бүслүүрийн байгуулалт

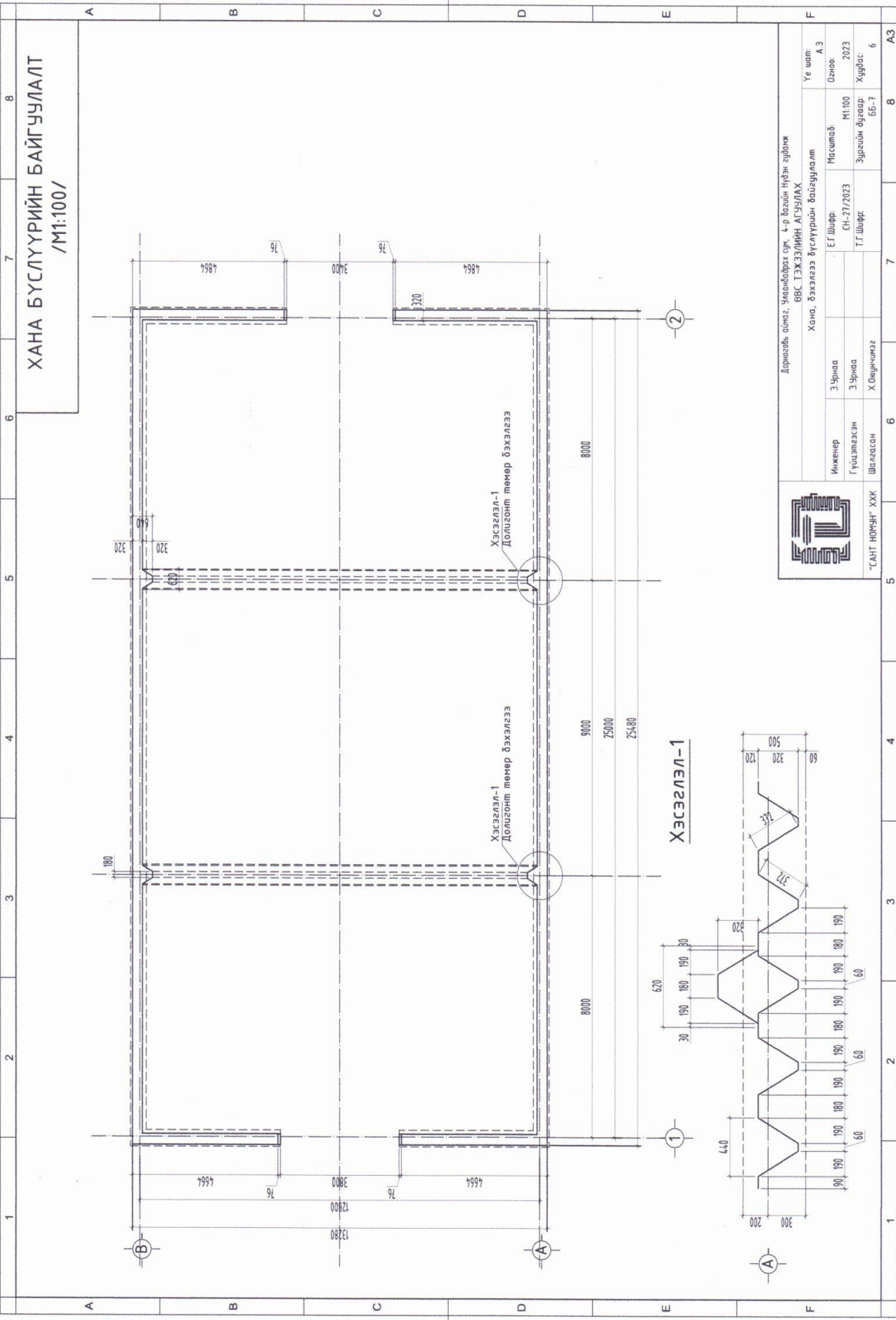

ХАНЫН БЭХЭЛГЭЭНИЙ БАЙРШИЛ
/М1:100/

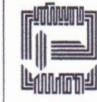
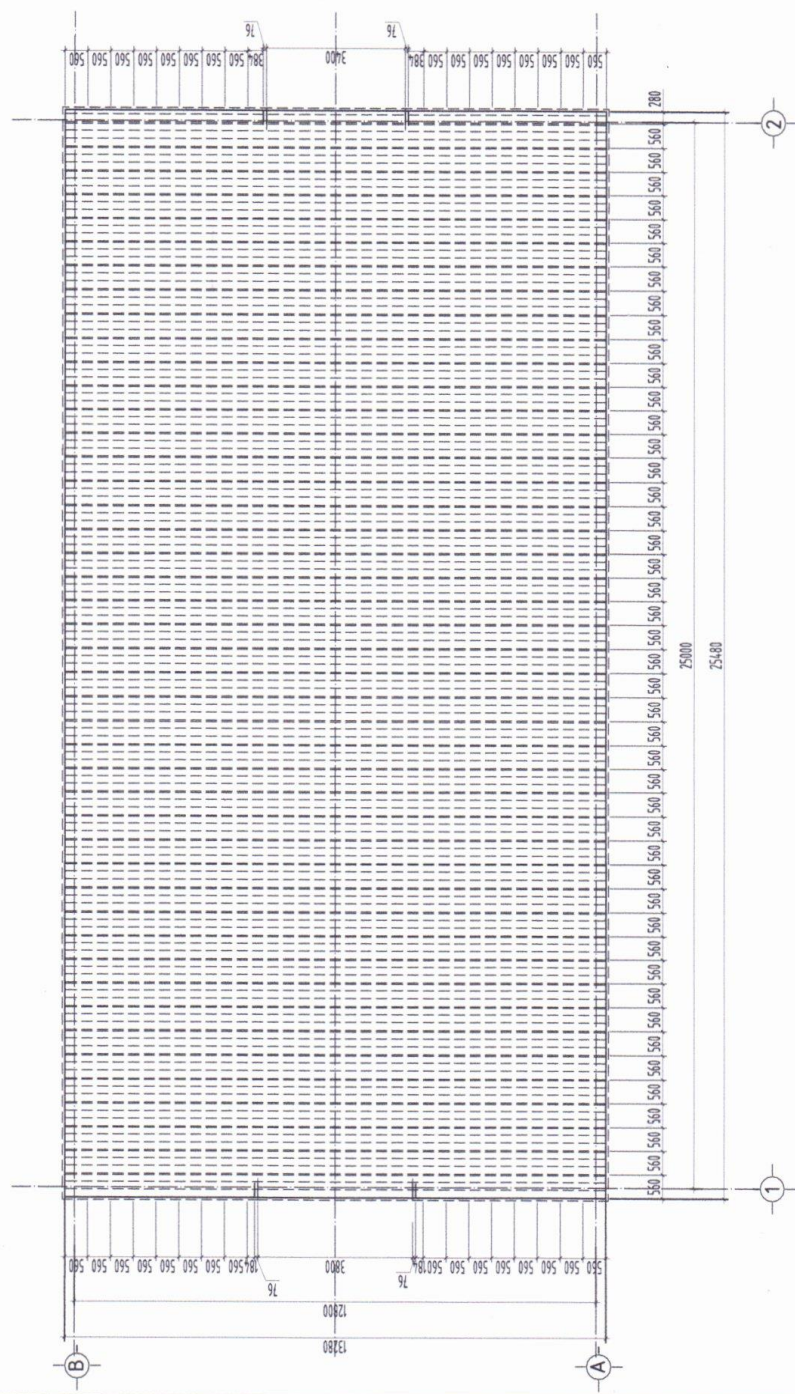

Дорнодод аймаг, Улаанбаатар сүм, 4-р багийн Түрэн гудамж
ӨВС Т.ЭЖЭЛ/МИН АГЭЗ/ЛАХ

ХАНЫН БЭХЭЛГЭЭНИЙ БАЙРШИЛ

Инженер	Э.Зураа	Масштаб	Уе шал	А.3
Гүйцэтгэл	Э.Зураа	ЭГ Шир	Огноо	2023
Шалсан	Х.Оюунчимэг	СН-27/2023	М1:100	Хугацаа
		Т.Г.Шир	Зургийн дугаар	ББ-В 6
"САНТ НОРМ" ХХК				

1 2 3 4 5 6 7 8 A B C D E F A3

A	1	2	3	4	5	6	7	8
B	1	2	3	4	5	6	7	8
C	1	2	3	4	5	6	7	8
D	1	2	3	4	5	6	7	8
E	1	2	3	4	5	6	7	8
F	1	2	3	4	5	6	7	8
A	1	2	3	4	5	6	7	8
B	1	2	3	4	5	6	7	8
C	1	2	3	4	5	6	7	8
D	1	2	3	4	5	6	7	8
E	1	2	3	4	5	6	7	8
F	1	2	3	4	5	6	7	8

Тайлбар
 Дорноговь аймгийн Улаанбадрах сумын 4-р багийн Нүдэн гудамжинд барихдаг өвс тэжээлийн асдуулагчын барилгын дотор цахилгаан хангамжийн ажлын зургийг барилга архитектур, халаалт, санхүү, цэвэр дохир ус, техниклогийн баазлагчид үндэслэн "Орон сүц, олон нийтийн барилгын цахилгаан тээвэр төхөөрөмжийг төлөвлөх ба цэвэр" барилгын дүрэм "БД 43-102-07", "Багацлийн ба зохиомол гэрээтүүгээ" барилгын дүрэм "БНБД 23-02-08", "Барилга байгууламжийн өвс цахилгаан тээвэр төлөвлөх ба цэвэр" барилгын дүрэм "БД 43-103-08", "Цахилгаан байгууламжийн дүрэм" "БД 43-101-03"-ын дагуу хийж гүйцэтгэв.

Цахилгаан хангамж
 Барилгын үндсэн цахилгаан хэрэглэгчид нь цахилгаан хангамжийн найдваржтай III зэрэглэлд хангарагдах түл тэжээлийг гүй гэрээтүүгээр (TN-C) кабель шугаанаар тэжээлийг авч барилгад 3-н улсын (TN-C) системийг хэрэглэнэ.

Барилгад гэрээтүүгээр санбар ГС-1 санбарыг дахсаар төлөвлөх ба цахилгаан эрчим хүчний тооцоог санбарт тавьсан үзэхийг чадлын тоолууруудын заалтаар тооцоо. Санбар ОХУ-ын ИЭК компанийн ВА88, ВА47-100, ВА47-29, АД-14, АД-12 маягийн автоматууд, ОПС маягийн цэнэг шавхагч тус тус төлөвлөх. Тухайн үзсрэлт хийх компани нь цахилгаан тоног төхөөрөмжийг сонгохдоо техникийн шаардлага хангасан өөр улсын өөр маягийн төхөөрөмж сонгож болно.

Хүчин төхөөрөмж
 Хүчин төхөөрөмжийн цахилгаан хэрэглэгчид бүх цахилгааны санбар розетканыг орно.

Гэрээтүүгээ
 Ажлын болон өслын гэрээтүүгээр сүлжээний хүчдэл 220В байна. Гэрээтүүгээнд өрөөний зориулалт, архитектурын шавдэл, технологийн байгууламжын үндэслэн сонгох. Газарнаас бүүжилдэг эрчим хүчний хэмжээгээ LED гэрээтүүгээр төлөвлөх.

Тоног төхөөрөмжийг усрах
 Гэрээтүүгээр санбар шалнаас +1.5м-н өндөрт, розетканыг +1.0м-н өндөрт тус тус байрлуулах шаардлагатай. Барилгын хүчин төхөөрөмж, гэрээтүүгээ, розеткын шугаанад ПВ-660 маягийн зэс голлоно улсын ханаар, шаардлага дор, тасгаар, шалны дэлгэцлээр пластмассан хоолойд сүлжэж байх тоноглоно. Гарж, техникийн өрөөнүүдийн гэрээтүүгээ, хүчин төхөөрөмжийн ВВГнг-LS маягийн зэс голтой кабелийг хана, тасгаар, кабелийн тавиур дээгүүр ил тоноглоно. ВВГнг-LS кабель нь шатаалмыг дэмждэггүй, утаа ба хий ялааруулдаггүй болно.

Розеткыг холбохдоо завсрал холболтын хайрцагтай хийнэ.

Аянаа хангаалаалт, Газардуулаа
 Цэ барилга нь аянаа хангаалаалтын өрвийн ангилалд багтах ба хангаалаалтын III түвшинд хангарагдана. Аянаа шүүд бүлэг, цахилгаан нөлөө, аянаа цахилгаан болгоон нэвтрэхээс хангаалаалт аянаа хангаалаалтын гадна, дотор эхэн байдалаар төлөвлөх. Барилгын дээр дээр 12мм-н өвөрний ган төмрийг 10x10мм-ийн /100x2/ тор маягаар аянаа гүйдэл хүлээн авагч болгон татаж, торны зангилаа уулааруудыг аянаа өвнө. Дээр дээр багасаа бүх дээрх аянаа хийцүүд, борооны ус зайлуулах хоолой, агааржууламжын хоолой, дээрх аянаа төмөр тусуудыг эргэцээ аянаа хүлээн авагч дүслүүртэй холбож өгөж шаардлагатай. Аянаа хүлээн авагч дээр дээрээс 0.1м зайтай суурьлуулах шаардлагатай. Аянаа гүйдэл тэнхлэгийн дагуу 20м туйлаар дугуур хийх шаардлагатай ба гүйдэл зайлуулахдаа гадна газардуулагч системд холбож өгнө. Барилгын хана нь шатаалмыг бүх материаллаар хийгдсэн бол хананд бэхлэлт болно. Шатаалмыг материаллаар хийгдсэн бол 0.1м-с багагүй, зайд байрлуулана. Аянаа гүйдэл хүлээн авагчид барилгын багана дийг нэмэлтээр хийсэн 0.10 мм-н арматураар бүрдсэн барилгын суураар шаардлагатай. Аянаа гүйдэлээс үүсэх хэл хүчдэлийг хангаалах зориулалттай цэнэг шавхагчид шатаалсан нагсаар санбаруудад суурилуулах шаардлагатай. Орлогын санбарт ОПС-1 В/4 цэнэг шавхагч, төхөөрөмж, гэрээтүүгээр санбарт ОПС-1/4 маягийн цэнэг шавхагчид байрлуулах шаардлагатай.

Цэ барилгын газардуулагч тооцоог барилгын инженер геологийн "Барнаб" ХХК-нд хийгдсэн архив гүйцэтгэв. Багацлийн цаг уурын үзүүлэлт:
 - Эрсэнцэр, шавар 1/4 хөрс
 - Хөрсний бүлэг - 100-300, 60-150 Ом
 - Газар хөвдөлтийн болл - 6
 - Улирлын нормаль хөвдөлтийн гүн - 2.93м
 - Галд тэсвэрлэлтийн зэрэг - III
 - Хөрсний үс цэвэрлэлт - ирээдүй

Барилгад TN-C-S газардуулагч системийг хэрэглэнэ. Аянаа зайлуулагчийн газардуулаа болон барилгын тоног төхөөрөмжийн газардуулагч нийлүүлж төлөвлөхөд тэнхлэгийн Гэрээтүүгээ болон төхөөрөмжийн санбарын РЕ газардуулагчын шугаанд үзгээгээр, халаалтын болон цэвэр усны ган хоолой, розетка, гэрээтүүгээ хангаалаалтын улсын үзгээгээр холбож өгөж шаардлагатай. Цэвэр усны ган хоолой руу ПВ 1x35мм зэс улсын 266-тай пластмассан хоолой (ГХХ) дахсаар төлөвлөх. Тус газардуулагчын холболтын тэнхлэгээс санбар газардуулагчын холболтын хоолой (ГХХ) дахсаар төлөвлөх. Тус газардуулагчын холболтын хайрцагт (ГХХ) өрөөний хайрцагын санбарын РЕ газардуулагчын шугаан, барилга руу орох халаалт, цэвэр дохир усны ган хоолой, салхибууцан ган хоолой, кабелийн тавиур, хөвдөлгүүрүүдийн эх дие, өрөөний хайрцагдалт санбарын суурь, барилгын металл хийцээг тусгай төмөрөөр холбож өгөж шаардлагатай. Газардуулагчын холболтын хайрцагтаас 2x4x4мм-н цайрзан тусгай төмөрөөр барилгаас 2 цэвэр гаргаж гадна газардуулагчын хурданд холбоно. Гадна газардуулагчын хурданд барилгын сууринаас 1м-с багагүй зайнд 4x4мм тусгай төмөрөөр -0.7м-т барилгын тавиуран хурд хийж суулаах ба газардуулагчын 0.20м цайрзан ган электрод (ADWELD /эснэгч аппарат/ шилгээн гагнаж холбоно. Цахилгаан байгууламжийн дүрмийн дагуу газардуулагчын эсрэгүүцэл 4, 0м -с хэтрэхгүй байх шаардлагатай. Хэмэрсэн тохиолдолд нэмэлт электрод эвэж өгөж хэрэглэнэ.

Бүх цахилгааны цэвэрлэлт аянаа "Цахилгаан техникийн ажил" барилгын дүрэм "БНБД 3.05.06-90", "Цахилгаан байгууламжийн дүрэм" "БД 43-101-03" дүрмийн шаардлагад нийцүүлэн зураг төслийн дагуу гүйцэтгэх шаардлагатай.



Дорноговь аймга, Улаанбадрах сум, 4-р багийн Нүдэн гудамж
 Өвс ТЭЖЭЭЛИЙН АСУУЛААХ

Тайлбар		Үе шал:	А.3
Архитектор	Д.Нямцэцэг	Масштаб:	Огноо
Гүйцэтгэгч	С.Баттөмөр	ЕГ Шифр:	2023
Шалсан	Д.Нямцэцэг	СН-717/2023	М1:100
		Т.Г.Шифр:	Зургийн дугаар
			ХТ-03
			№

1 2 3 4 5 6 7 8 А3

БАРИЛГЫН БҮДҮҮВЧ М1:200

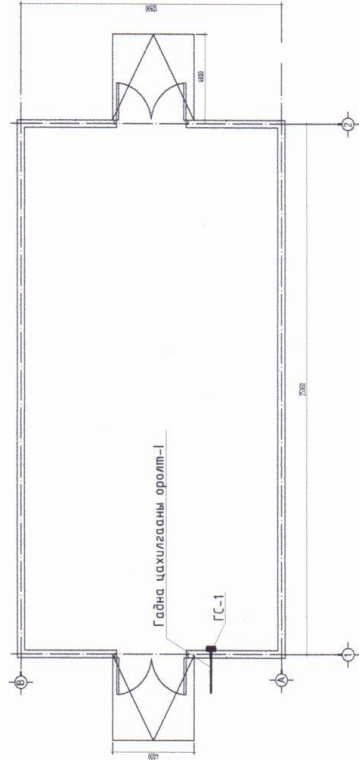

Үндсэн үзүүлэлт

№	Үзүүлэлтийн нэр	Хэмжих нэгж	Тоон утга
1	Сүлжээний хүчдэл	Вольт	4,00/230
2	Тооцооны ачаалал I оролт	кВт	2.7
3	Нийт ачаалал	кВт	2.7

Иш татсан бичиг баримтын жагсаалт

№	Тэмдэглэл	Нэр
1	БД 4.3-101-03	Цахилгаан байгууламжийн дүрэм
2	БД 4.3-102-07	Орон сууц, олон нийтийн барилгын цахилгаан тоног төхөөрөмж, төлөвлөх ба цэсрэх
3	БНБД 23-0208	Байгалийн ба зохиомол гэрэлтүүлэг
4	БД 4.3-103-08	Барилга байгууламжийн аяндаг хамгаалалтын зэвсэг төсөл зохиох заавар
5	MNS 3757-16:2015	Цахилгаан тоног төхөөрөмж, гүйдэл дамжуулагчийн тэнцвэргүй
6	БД 4.3-101-03*12	Цахилгаан байгууламжийн дүрэм. Булзг 1.6 газардугаа да
7	БНБД 3.05.06-90	Цахилгааны өвчлөхүй байрлын хамгаалалтын арга хэмжээ

Үндсэн иж бүрэн ажлын зургын жагсаалт

№	Зургийн нэр	Тайлбар
1	Үндсэн үзүүлэлт, иш татсан бичиг баримтын жагсаалт, зургын жагсаалт	ХТ-1
2	Танх лэндэг	ХТ-2
3	Тайлбар	ХТ-3
4	Материалын лүүвэр, ГС-1 санбарын тооцооны бүдүүвч	ХТ-4
5	Хүчил төхөөрөмжийн байгуулалт	ХТ-5
6	Аяндаг хамгаалалт, газардугааны байгуулалт	ХТ-6
7	Газардугааны тооцоо	ХТ-7
8	Потенциал тэгшитгэх систем	ХТ-8
9	Аяндаг хамгаалалт, газардугааны төхөөрөмжийн хэзэглэл	ХТ-9
10	Гэрэлтүүлгийн байгуулалт	ДТ-1



Дорноговь, аймэг, Улаанбаатар сүм, 4-р багийн Нүдэн гудамж
ӨБС ТЭХЭЗЛИЙН АГУУЛАХ

Үндсэн үзүүлэлт, иш татсан бичиг баримтын жагсаалт, зургын жагсаалт		Үе шал: А.З
Архитектор	Д.Нямцэрэн	Огноо
Гүйцэтгэсэн	С.Болормах	МН100
Шалгарсан	Д.Нямцэрэн	Зургийн дугаар
		Хуудас
		ХТ-01
		16

"САНТ НӨМЧ" ХХК

А.З

№	Нэр	Маяг	Хэм нэгж	Тоо шир	Тайлбар
1	Гэрэлтүүлгийн самбар-ГС-1, З80/220В, IP31 а. Орлогын алмагат: ВА4.7-100.3р 25А-С-1ш б. Шүдэмн алмагат: ВА4.7-29.1р 16А-В-1ш, АД-12.2р 20А/30мА-2ш в. Цэнгэз шавхагач: ОПС1-В2, I=60мА-1ш д. Эл хангаалагач: FUSE 5А-1ш е. Тусгай шавхагач: ВН-32.4р 380В, 5А-1ш ж. Ачаалах таслагч: ВА4.7-100.3р 25А-С-1ш з. Хайрцагны хэмжээ: 400х140х165мм	ГС-1	ком	1	ШРВ, 3-12 IP54
2	Ус чийг, тослоос хамгаалагдсан тасалд мөнгөлөх LED гэрэлтүүлэгч 220В, 120Вм, IP54	НРК138	ш	12	
3	Ус чийг, тослоос хамгаалагдсан хананд мөнгөлөх LED гэрэлтүүлэгч 220В, 408м, IP54	WL120V	ш	2	
4	Хананд бадд тэмдэглэх өдрийн мэг туйлт хөврсон цэвэрлэгч 220В, 10А, IP20	ВС10-2-0-ГЕ	ш	2	
5	Хананд ил тэмдэглэх ус чийгнээс хамгаалагдсан гэрэлтүүлэгч компакттай 2 туйлт розетка 220В, 10А, IP44	РС12-3-КК*	ш	1	
6	Унтралаа розетка холбох хайрцаг		ш	3	
7	Холболтын хайрцаг		ш	2	
8	Эзс зогтой полиинхилларий бүрхүүлтэй умас 1х2.5мм	ПВ-660	м	350	
9	Пластмассон хоолой Ø20мм, IP-55		м	120	
10	Пластмассон хоолойн холбох муфт Ø 20мм, IP-65		ш	12	
11	Пластмассон хоолойн 90°-н өнцгийн холбогч Ø20мм, IP-55		ш	20	
12	Пластмассон хоолойн гуравлагч холбогч Ø20мм		ш	10	
13	Цайрдагсн дөрвөнхүй ган төмөр Ø12мм		м	50	
14	Ангда хүлээн авалгачийг хөндснүүлэгч		ш	25	
15	Ангда хүлээн авалгачийн холбогч		ш	2	
16	Ангда хүлээн авалгачийн буултын холбогч		ш	2	
17	Ангда хүлээн авалгачийн буултын хөндснүүлэгч		ш	24	
18	Цайрдагсн түүзэн төмөр 25х4мм		м	20	
19	Цайрдагсн түүзэн төмөр 40х4мм		м	100	
20	Газардуулын электрод Ø20мм, L=15м		ш	30	
21	Электрод холбох муфт		ш	15	
22	Ган хошуу		ш	15	
23	Газнах хэв (sawdust supply)		ком	15	
24	Газнах шилгэн (sawdust 90 PLUSF20 Gray)		ш	14	
25	Газардуулын эзс зогтой полиинхилларий бүрхүүлтэй умас 1х2.5мм		м	10	

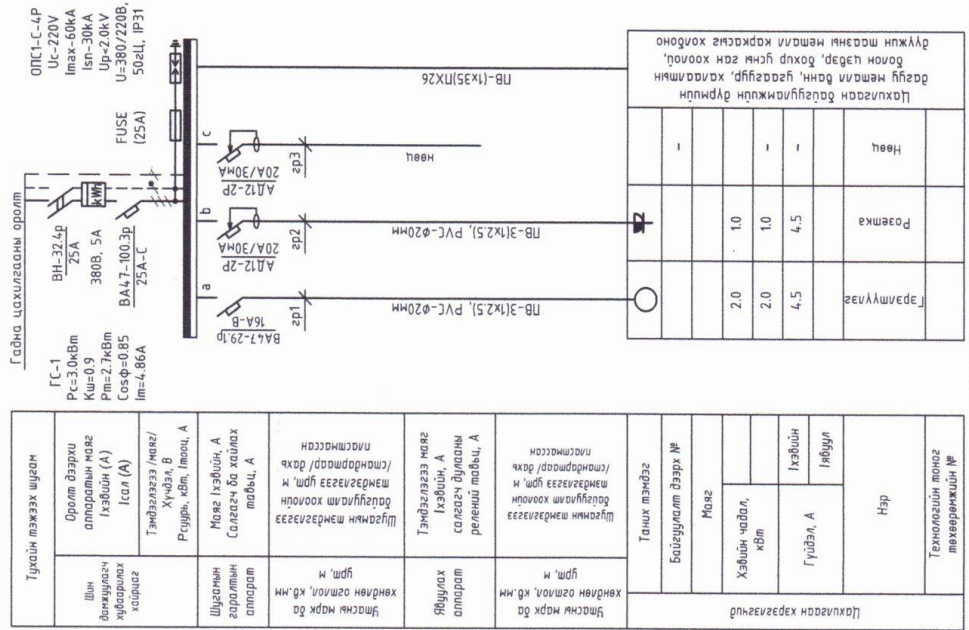

Тухайн үзэгдэх шийдэм	Шийдэм
Орлог дээрхи аппаратын нэвтрэхийн (А) (А) (А)	ГС-1 PC=3.0кВм Кш=0.9 Pш=2.7кВм Cosφ=0.85 Im=4.86А
Тэмдэглэгээ (мөхөгч/Хөндлөгч/Тусгай шавхагач)	ВН-32.4р 25А 380В, 5А ВА4.7-100.3р 25А-С FUSE (25А) IP31
Шүдэмн гэрэлтэн аппаратын	Мөхөгч, А Салгах ба хайлах тавиц, А
Умсын марк ба хөндсн өгснөл, км	Шүдэмн тэмдэглэгээ (мөхөгч/Хөндлөгч/Тусгай шавхагач) бүрхүүл хөндснөл, км
Явуулах аппарат	Тэмдэглэгээ маяг Хөндсн, А Салгах булсан релений тавиц, А
Умсын марк ба хөндсн өгснөл, км	Шүдэмн тэмдэглэгээ (мөхөгч/Хөндлөгч/Тусгай шавхагач) бүрхүүл хөндснөл, км
Танх тэмдэг	
Боловсголт дээрх IP	
Маяг	
Хэвийн чадал, кВт	2.0 1.0 1.0 4.5
Гүйдэл, А	4.5 1.0 1.0 4.5
Нэр	
Технологийн мөнгө төхөөрөмжийн №	



Дорноговь аймаг, Улаанбаатар сур, 4-р багийн Нүрэн гэдэж
ӨРС ТЭХЭЭЛИЙН АГУУЛГАХ
Материалын түүхэр

Архитектор	Д.Нянцээн
Гүйцэтгэсэн	С.Баттөмөр
Шалсан	Д.Нянцээн
ЕГ Шифр:	СН-27/2023
Масштаб:	Н:100
Урьдын дугаар:	Хууль
Хугацаа:	ХТ-04
Уг шил:	Огноо 2023

Уг шил: Огноо 2023
Хууль
ХТ-04

Уг шил: Огноо 2023
Хууль
ХТ-04

Уг шил: Огноо 2023
Хууль
ХТ-04

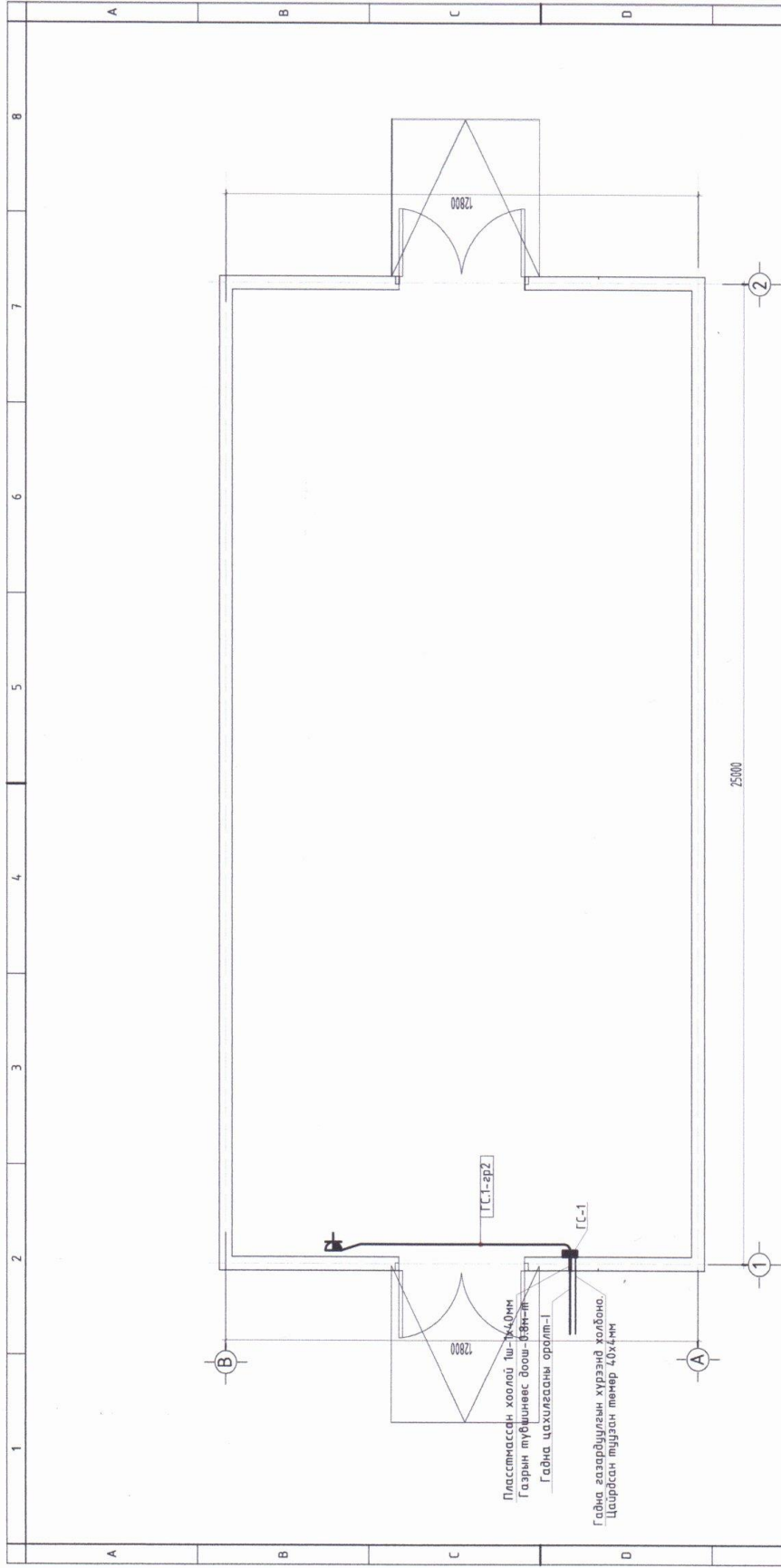

Пластикасын хоолой 10-14.0мм
 Газрын түвшнөөс доош-194-мм
 Гадна цахилгааны оролт-1

Гадна газардүүлэн хурзана холбоно.
 Цаарсан түүдэн төмөр 40х4мм

ӨРӨВӨНИЙ ТОЛОРХОЙЛОЛТ		
Д/А	Өрөөний нэр	Талбай /м ²
1	Азгуулах	320.00
	НИЙТ ТАЛБАЙ	320.00м ²



Дорноговь аймаг, Улаанбаатар сум, 4-р багийн Нүдэн гэрлэж
 ӨБС ТЭЖЭГЛИЙН АТЭЗҮЛАХ

Хүчил төхөөрөмжийн байгуулалт

Архитектор	Д.Нянцэцэн	Е.Г.Шарф	Масштаб:	М:100	Үе шал:	А.3
Гүйцэтгэсэн	С.Баттөгрөг	СН-27/2023	Зургийн өгээгч	ХТ-06	Огноо	2023
Шалгарсан	Д.Нянцэцэн	Т.Т.Шарф			Хуудас	10

1 2 3 4 5 6 7 8

A B C D E

25000

7000

1 2

А3

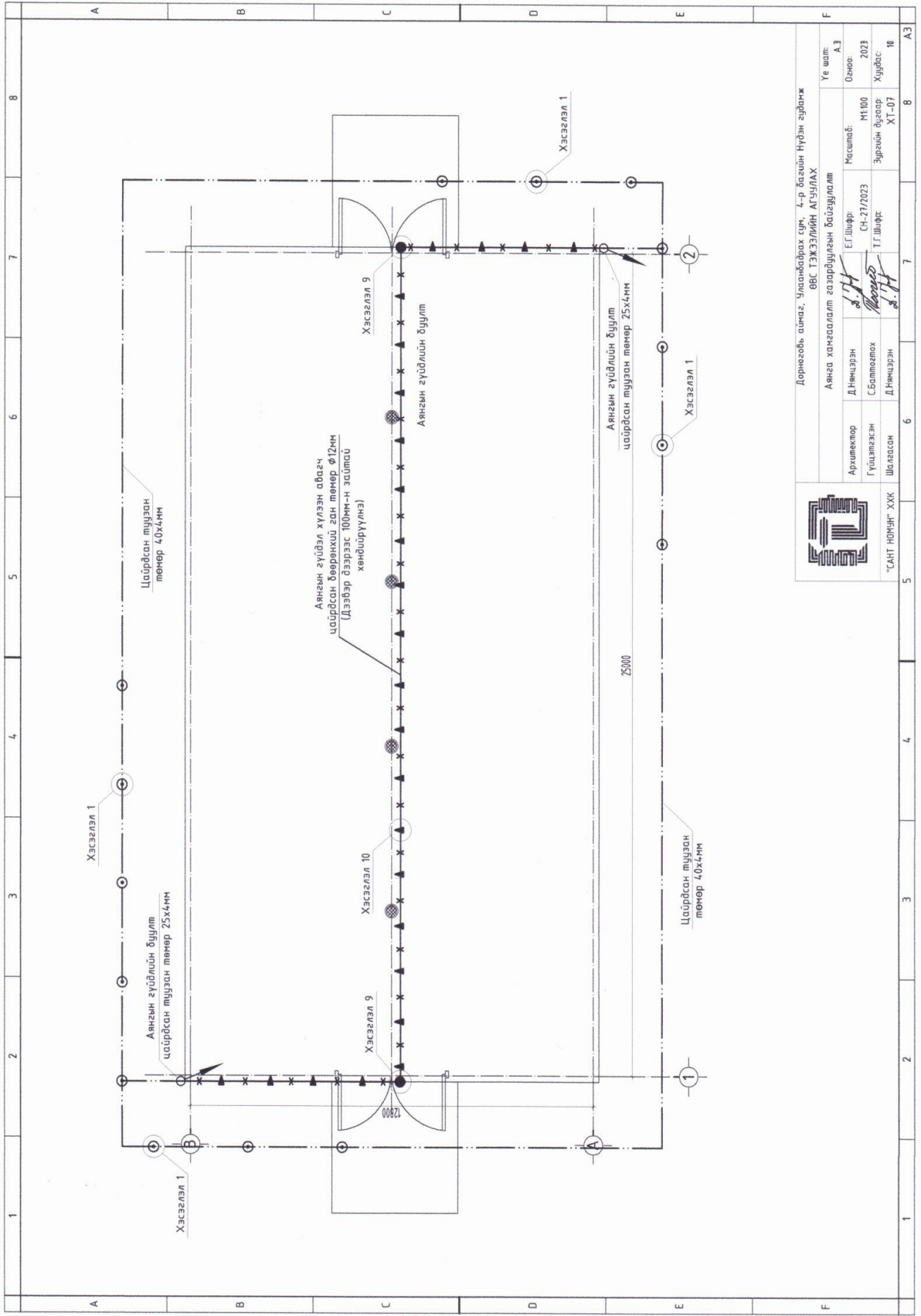

Дорнодговь аймаг, Увс сум, 4-р багийн Нүрэн гэдэнж
 ӨВС ТЭХЭЭЛИЙН АГЗУУЛАХ

Аянаа хамгаалалт газаруулын байгуулалт

Архитектор	Д.Нямцээн	ЕГ Шурф	Масштаб	Уг шал
Гүйцэтгэгч	С.Батболзол	СН-21/2023	М1:100	Огноо
Шалсан	Д.Нямцээн	Т.Г.Шурф	ХТ-07	Хуудас

“САНТ НОРЧ” ХХК

1 2 3 4 5 6 7 8

A B C D E

F

1 2 3 4 5 6 7 8

А3

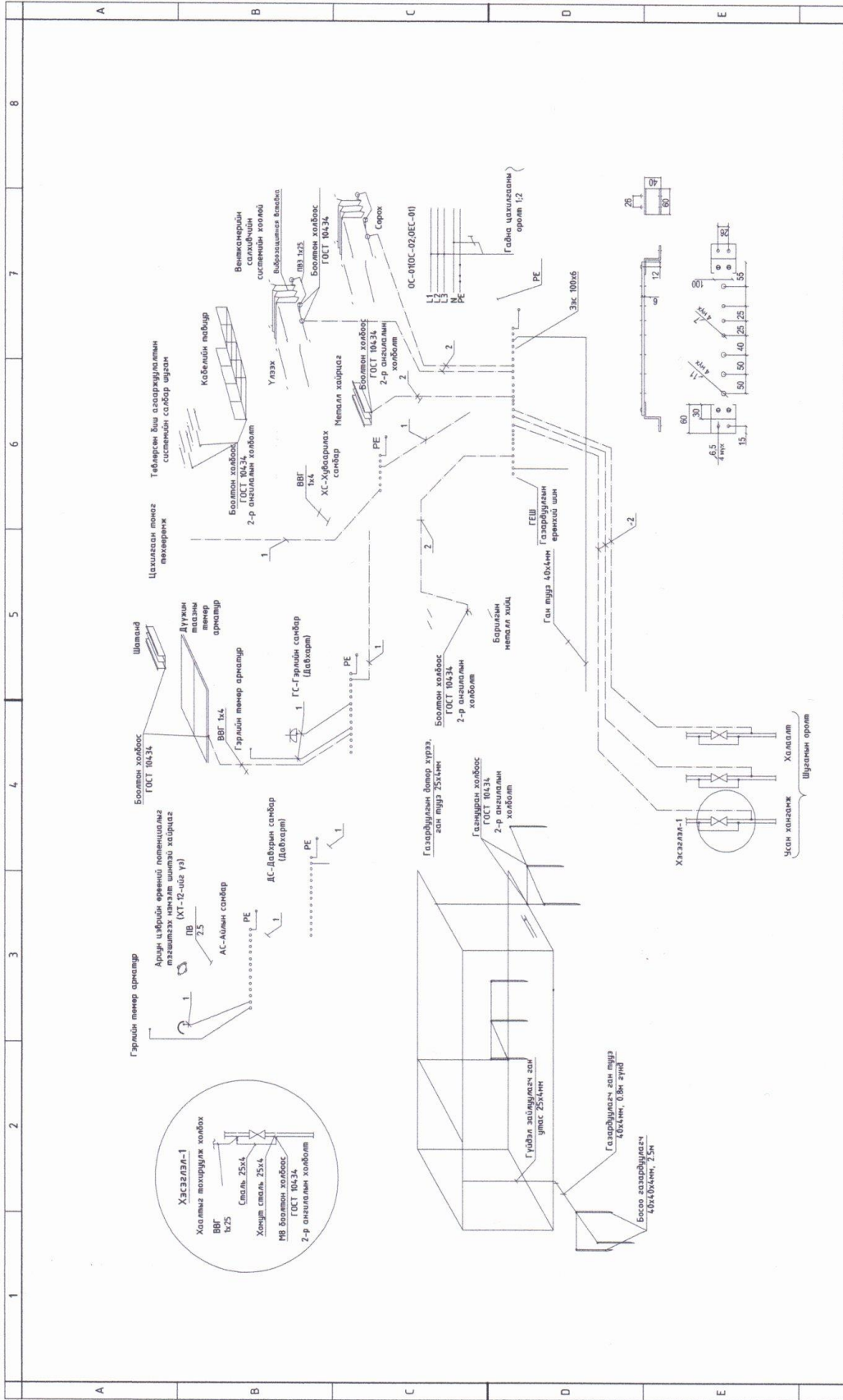

Потенциал тэгшитгэх систем

Өвс сум, 4-р багийн Нүдэн гудамж

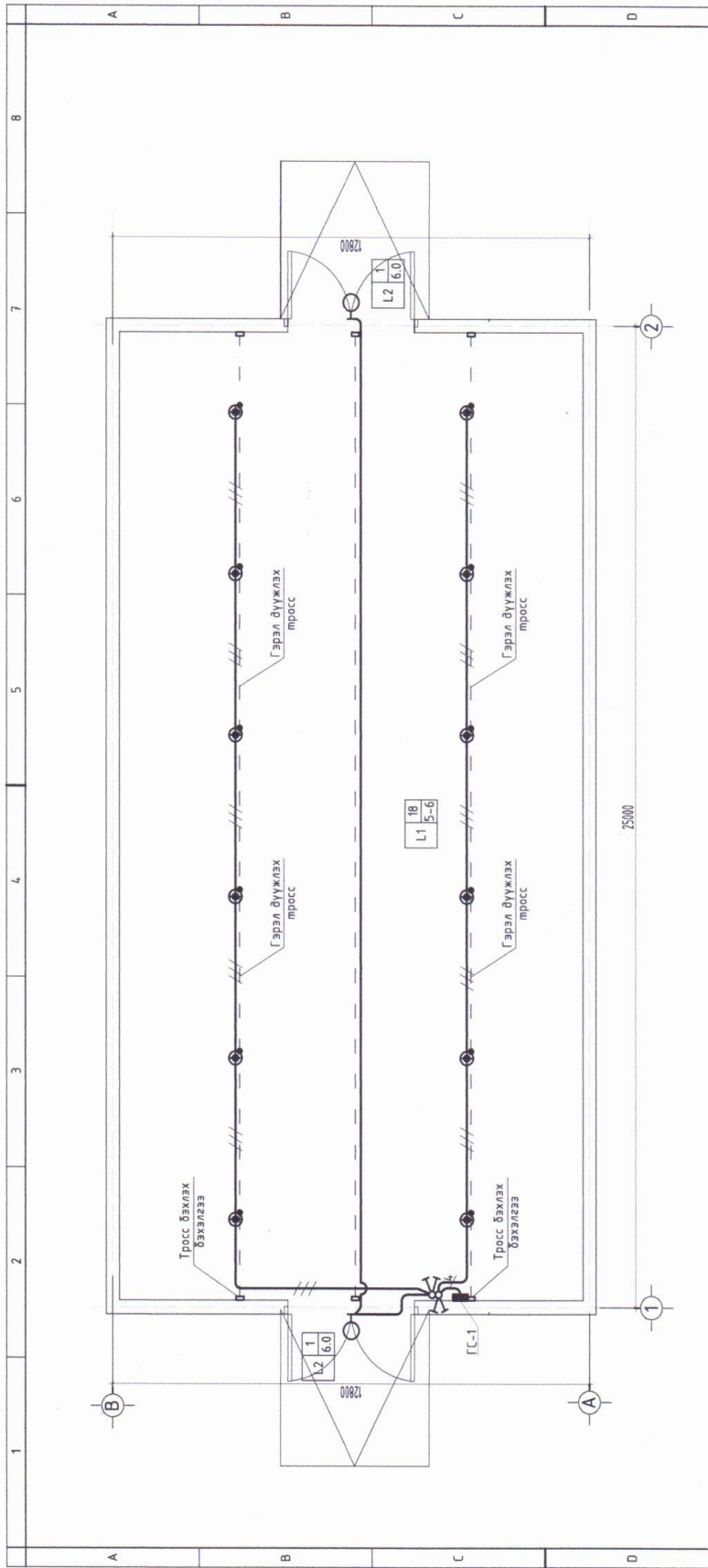

Дорноговь аймаг

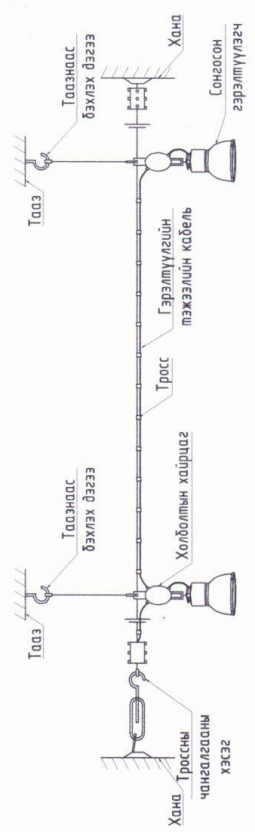

№	Тайлбар	Тэмдэг, чадал
1	Тогтсон төмөрлөг LED гэрэлтүүлэгч Гэрэлтүүлэгчийн "шоо шэрээ" дүүжлэгч 1200мм 5.0 төмөрлөг шайр Гэрэлтүүлэгчийн шарья	1200мм 5.0
2	Хөдөөд төмөрлөг 4x чийг төмөрлөг хонхололгоон LED гэрэлтүүлэгч Гэрэлтүүлэгч "шоо шэрээ" дүүжлэгч 6.0 төмөрлөг шайр Гэрэлтүүлэгчийн шарья	4.08м

 "САНТ НОНГ" ХХК		Дорноговь аймаг, Чалгар сум, 6-р багийн Нүдэн гэрлэн ӨВС ТЭЖЭЛИЙН АГЗУУЛАХ Гэрэлтүүлгийн байгуулалт	Үе шал: А.З Огноо: 2023 Хуудас: 10
Архитектор	Д.Нямцэцэн	Масштаб: М1:100	АЗ
Гүйцэтгэсэн	С.Батболтол	СН-217/2023	
Шалсан	Д.Нямцэцэн	Зургийн дураар: ДГ-01	



A	B	C	D	E	F	A3																																																						
1	2	3	4	5	6	8																																																						
A	<p style="text-align: center;">ТАЙЛБАР БИЧИГ</p> <p>Дорноговь аймаг Улаанбадрах сумын "Өвс тэжээлийн агуулах"-ны барилгын габна цахилгаан хангамжийн ажлын зураг төслийг: Дорноговь аймгийн дэвсгэр зураглал, ерөнхий төлөвлөгөө ба "БЗӨБЦТСТӨХК-н Дорноговь аймаг дахь цахилгаан түгээх сүлжээ 2023 оны 11-сарын 21 ний өдрийн №167/2023 тоот техникийн нөхцөл зэрэгцээ үндэслэл гүйцэтгэв.</p> <p>Үндсэн шийдэл: Техникийн нөхцөлийн дагуу ПП-142 0.4кВ-ын урд гаргалгааны түлгүүр №5-г 380В-ийн тоолууртай самбар тоноглож, шлэмднээс гаргалгаа гарган АВБШВ-ЭХЗ5-1х16мм.кВ хөндлөн огтлолтой кабелиар ГС-1 самбарыг тэжээсэн.</p>					A3																																																						
B	<p>Кабелийг газрын пэгишлэгдсэн түвшинээс доош 0,7м-ийн гүнд тавина. Кабелийг барилга байгууламжруу орох хэсэгт төмөр янданд сүблэнэ. Газар шорооны ажил эхлэхээс өмнө зураг төсөлд тусгагдаагүй инженер шүгэм сүлжээ байгаа эсэхийг холбогдох газруудаас албан ёсоор тодруулсны дараа ажлыг эхэлнэ.</p>																																																											
C	<p>Урсгалтын ажлыг цахилгаан байгууламжийн дүрэм /БДЦЗ-101-03/-ийн дагуу гүйцэтгэх хэрэгтэй. Бүх газар шорооны ажил, кабель угсралтын ажлын үед цахилгаан шугам сүлжээний байгууллагын төлөөлөгч байлцуулах хэрэгтэй.</p>																																																											
D																																																												
E																																																												
F	<table border="1" data-bbox="406 1108 774 1780"> <thead> <tr> <th colspan="2">Хувьдасны нэр</th> <th colspan="2">Зургийн дүрээл</th> <th>Тайлбар</th> </tr> </thead> <tbody> <tr> <td>1</td> <td>ГЦ-1</td> <td>Зургийн дүрээл, тайлбар бичиг</td> <td></td> <td></td> </tr> <tr> <td>2</td> <td>ГЦ-2</td> <td>Материалын түвшэр</td> <td></td> <td></td> </tr> <tr> <td>3</td> <td>ГЦ-3</td> <td>0.4кВ-ийн кабель шугамын байгуулалт</td> <td></td> <td>Н1:1000</td> </tr> <tr> <td>4</td> <td>ГЦ-4</td> <td>Тоолуурын самбарын угсралтын бүтэцтэй материалын орц</td> <td></td> <td></td> </tr> <tr> <td>5</td> <td>ГЦ-5</td> <td>Тоолуурын самбарын ерөнхий байдал</td> <td></td> <td></td> </tr> <tr> <td>6</td> <td>ГЦ-6</td> <td>Тоолуурын самбарын түлгүүрт ноглоох хийц</td> <td></td> <td></td> </tr> <tr> <td>7</td> <td>ГЦ-7</td> <td>Тоолуурын самбарын кронштейн</td> <td></td> <td></td> </tr> <tr> <td>8</td> <td>ГЦ-8</td> <td>Тоолуурын хагасцагийн газардуула</td> <td></td> <td></td> </tr> <tr> <td>9</td> <td>ГЦ-9</td> <td>Тоолуурын хагасцагийн түлгүүрт суурилуулах</td> <td></td> <td></td> </tr> <tr> <td>10</td> <td>ГЦ-10</td> <td>Кабель шугаандой дайрлуулах</td> <td></td> <td></td> </tr> </tbody> </table>					Хувьдасны нэр		Зургийн дүрээл		Тайлбар	1	ГЦ-1	Зургийн дүрээл, тайлбар бичиг			2	ГЦ-2	Материалын түвшэр			3	ГЦ-3	0.4кВ-ийн кабель шугамын байгуулалт		Н1:1000	4	ГЦ-4	Тоолуурын самбарын угсралтын бүтэцтэй материалын орц			5	ГЦ-5	Тоолуурын самбарын ерөнхий байдал			6	ГЦ-6	Тоолуурын самбарын түлгүүрт ноглоох хийц			7	ГЦ-7	Тоолуурын самбарын кронштейн			8	ГЦ-8	Тоолуурын хагасцагийн газардуула			9	ГЦ-9	Тоолуурын хагасцагийн түлгүүрт суурилуулах			10	ГЦ-10	Кабель шугаандой дайрлуулах		
Хувьдасны нэр		Зургийн дүрээл		Тайлбар																																																								
1	ГЦ-1	Зургийн дүрээл, тайлбар бичиг																																																										
2	ГЦ-2	Материалын түвшэр																																																										
3	ГЦ-3	0.4кВ-ийн кабель шугамын байгуулалт		Н1:1000																																																								
4	ГЦ-4	Тоолуурын самбарын угсралтын бүтэцтэй материалын орц																																																										
5	ГЦ-5	Тоолуурын самбарын ерөнхий байдал																																																										
6	ГЦ-6	Тоолуурын самбарын түлгүүрт ноглоох хийц																																																										
7	ГЦ-7	Тоолуурын самбарын кронштейн																																																										
8	ГЦ-8	Тоолуурын хагасцагийн газардуула																																																										
9	ГЦ-9	Тоолуурын хагасцагийн түлгүүрт суурилуулах																																																										
10	ГЦ-10	Кабель шугаандой дайрлуулах																																																										
A3	<table border="1" data-bbox="1236 302 1380 974"> <tr> <td colspan="2" rowspan="2">  <p>"САНТ НОМИАТ" ХХК Шалгалсан</p> </td> <td colspan="2"> <p>Дорноговь аймаг, Улаанбадрах сум, 4-р баг, Нүдэн гудамж Өвс тэжээлийн агуулах</p> </td> <td> <p>Угшил</p> <p>Огноо: 2023</p> </td> </tr> <tr> <td> <p>Зургийн дүрээл, тайлбар бичиг</p> <p>ЭГ Шөрөгч: Д.Нямцэрэн СН-27/2023</p> </td> <td> <p>Масштаб:</p> <p>Зургийн дүрээл ГЦ-1</p> </td> <td> <p>Хурьтас</p> <p>ГЦ-1</p> </td> </tr> <tr> <td> <p>Инженер</p> <p>Гүйцэтгэсэн</p> </td> <td> <p>ЭГ Шөрөгч</p> <p>Г.Эрэнбаяр</p> </td> <td> <p>Масштаб:</p> <p>Зургийн дүрээл ГЦ-1</p> </td> <td> <p>Хурьтас</p> <p>ГЦ-1</p> </td> <td> <p>Хурьтас</p> <p>ГЦ-1</p> </td> </tr> </table>					 <p>"САНТ НОМИАТ" ХХК Шалгалсан</p>		<p>Дорноговь аймаг, Улаанбадрах сум, 4-р баг, Нүдэн гудамж Өвс тэжээлийн агуулах</p>		<p>Угшил</p> <p>Огноо: 2023</p>	<p>Зургийн дүрээл, тайлбар бичиг</p> <p>ЭГ Шөрөгч: Д.Нямцэрэн СН-27/2023</p>	<p>Масштаб:</p> <p>Зургийн дүрээл ГЦ-1</p>	<p>Хурьтас</p> <p>ГЦ-1</p>	<p>Инженер</p> <p>Гүйцэтгэсэн</p>	<p>ЭГ Шөрөгч</p> <p>Г.Эрэнбаяр</p>	<p>Масштаб:</p> <p>Зургийн дүрээл ГЦ-1</p>	<p>Хурьтас</p> <p>ГЦ-1</p>	<p>Хурьтас</p> <p>ГЦ-1</p>																																										
 <p>"САНТ НОМИАТ" ХХК Шалгалсан</p>		<p>Дорноговь аймаг, Улаанбадрах сум, 4-р баг, Нүдэн гудамж Өвс тэжээлийн агуулах</p>		<p>Угшил</p> <p>Огноо: 2023</p>																																																								
		<p>Зургийн дүрээл, тайлбар бичиг</p> <p>ЭГ Шөрөгч: Д.Нямцэрэн СН-27/2023</p>	<p>Масштаб:</p> <p>Зургийн дүрээл ГЦ-1</p>	<p>Хурьтас</p> <p>ГЦ-1</p>																																																								
<p>Инженер</p> <p>Гүйцэтгэсэн</p>	<p>ЭГ Шөрөгч</p> <p>Г.Эрэнбаяр</p>	<p>Масштаб:</p> <p>Зургийн дүрээл ГЦ-1</p>	<p>Хурьтас</p> <p>ГЦ-1</p>	<p>Хурьтас</p> <p>ГЦ-1</p>																																																								

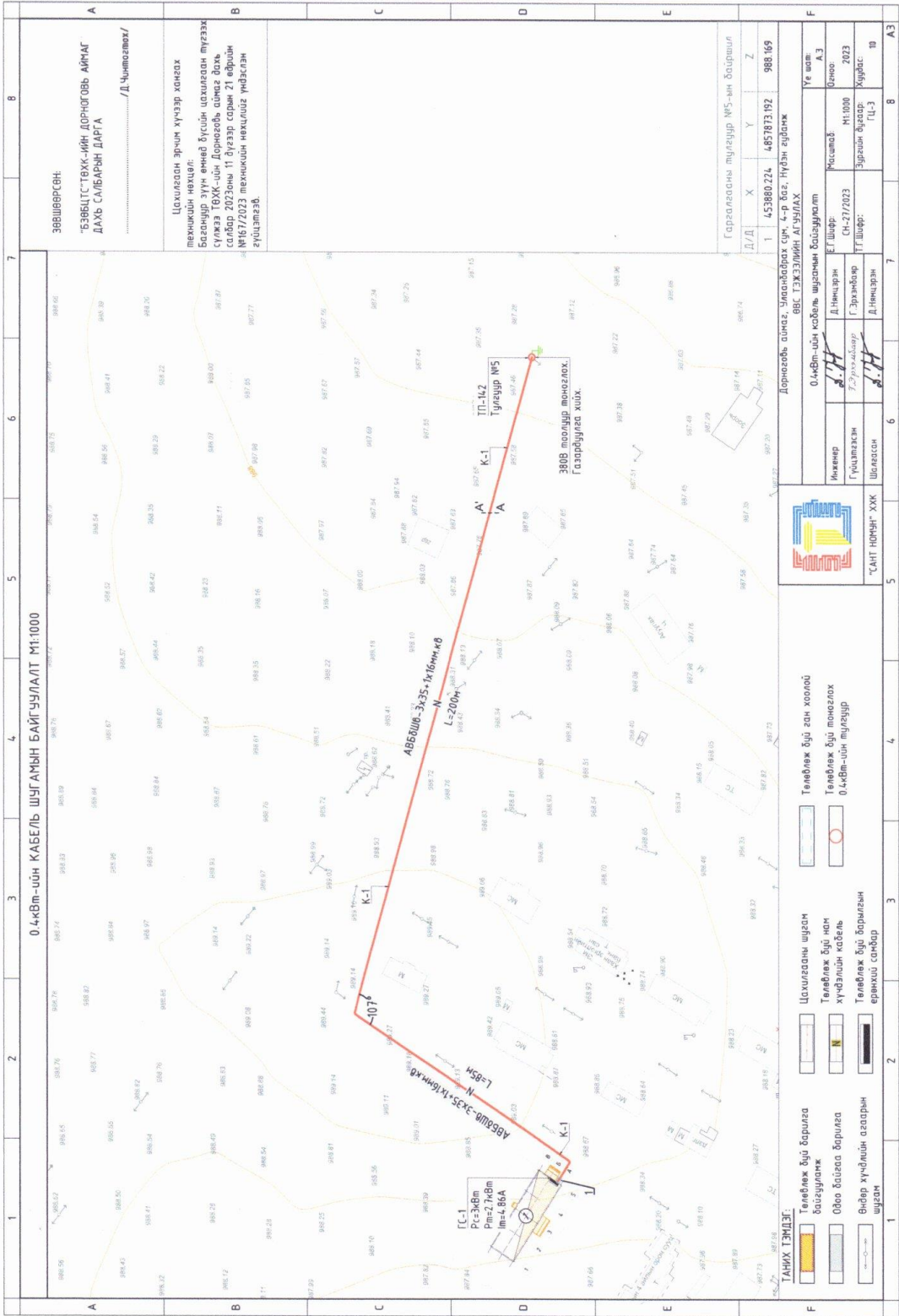

0.4кВм-ийн КАБЕЛЬ ШҮГЭМЫН БАЙГУУЛАЛТ М1:1000

Зөвшөөрсөн:
 "БЭВБЦСТӨХ-ийн ДОРНОГОВЬ АЙМАГ"
 ДАХЬ САЛБАРЫН ДАРГА
/Д.Чингэлмах/

Цахилгаан эрчим хүчээр хангах
 төхөөрөмжийн төлөвлөгөө
 Боловсруулж зүүж өгөхөд бүсийн цахилгаан түрээх
 сүлжээ ТӨХ-ийн Дорноговь аймаг дахь
 салбар 2023оны 11 дүгээр сарын 21 өдрийн
 №167/2023 техникийн мөхөөцөлийг үндэслэн
 зүйцэтгэв.

Гаргалдсанга тургуур №5-ын байршил

Д/Д	Х	У	З
1	453880.224	485783.192	988.169

Дорноговь аймаг, Улаанбаатар сүм, 4-р баг, Нүгдэн гудамж
 ВЭС ТЭХЭЙНИЙ АГУУЛАХ

Мөхөөцөл	Д.Чингэлмах	Мөхөөцөл	М.1000
Гүйцэтгэсэн	Г.Дорноговь	СН-21/2023	2023
ТТ Шерф:	Шалгалсан	Эргэлт дарааг	Хувиас
	Ц.Цэ		19

ТАНИХ ТЭМДЭГ:

	Төмөрзүлжэ буюу барилга байгууламж		Цахилгааны шүрэн		Төмөрзүлжэ буюу ган хоолой
	Овоо байгаа барилга		Төмөрзүлжэ буюу нам хүчдэлийн кабель		Төмөрзүлжэ буюу төмөрзүлжэ
	Өндөр хүчдэлийн агаарын шүрэн		Төмөрзүлжэ буюу барилгын сөрөгхэй салбар		

ТООЛУУРЫН САМБАРЫН ЕРЯНХИЙ БАЙДАЛ

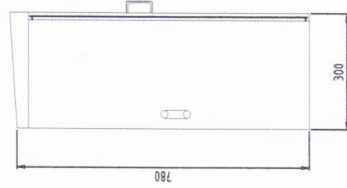
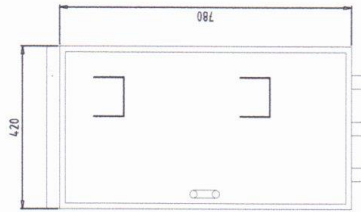
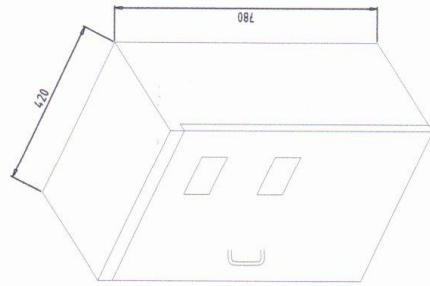



Тайлбар:

Тоолуурын хайрцаг нь шатаагүй материалгаар хийгдэх ба хангаалагчдын бүрхүүлийн эзрэгээл 0.4-с багагүй буюу 1мм диаметртэй багагүй хэмжээтэй гадна хатуу биет нэвтрэхээрүй, 60 градусын налуургаар шүршсэн биет нэвтрэхээрүй болх шаардлагатай. Мөн механик бол бөхийг хангах зорилгоор нист төмрийн зурагч нь 1.5мм-ээс багагүй байна.

 "САЙТ НОМЫГ" ХХК		Дорнододь ойнаг, Улаанбаатар сум, 4-р баг, Нүдэн гудамж ВЭС ТЭЖЭЭЛИЙН ДТЭГ/ЛХХ		Үе шал: А.3	
		Тоолуурын самбарын ерөнхий байдал		Өмч: 2023	
Илгээр	Д.Нямцэрэн	ЕГ Шифр:	М.Салбаа	Зурвалж бичигч:	Хүрбэг 10
Гүйцэтгэсэн	Г.Эрхэмбаяр	СН-27/2023	Зурвалж бичигч:	ЦЦ-5	
Шалгалсан	Д.Нямцэрэн	ТГ Шифр:			

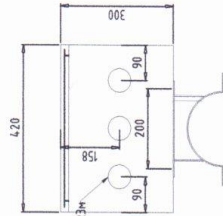
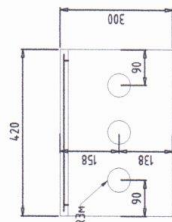
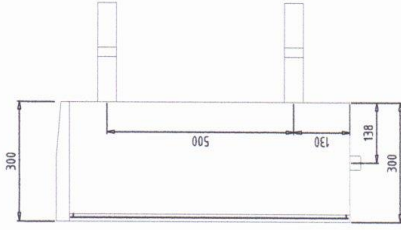
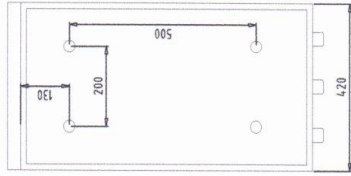
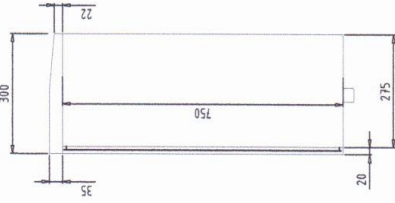
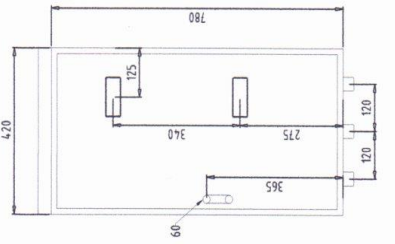
ТООЛУУРЫН САМБАРЫН ТУЛГУУРТ ТОГТООХ ХИЙЦ



		Дорноговь аймаг, Засаг дарга сур, 4-р баг, Нүдэн зүдэнж ӨБС ГЭЖЭЛДИЙН Г.УЗГЛДХ		Үе шал А.З	
		Тоолуурын санбарын тулгуурт тогтоох хийц		Өлоно: 2023	
Инженер	Г.Шаран	Е.Г.Шаран	Масштаб:	Зургын дугаар:	
Гүйцэтгэсэн	Г.Эрэнболор	СН-27/2023	Г.Г.Шаран	ГЦ-6	
Шалгалсан	Д.Нямцэрэн	Г.Г.Шаран	Хурдас:		10
"САНТ НОДОН" ХХК				А.З	

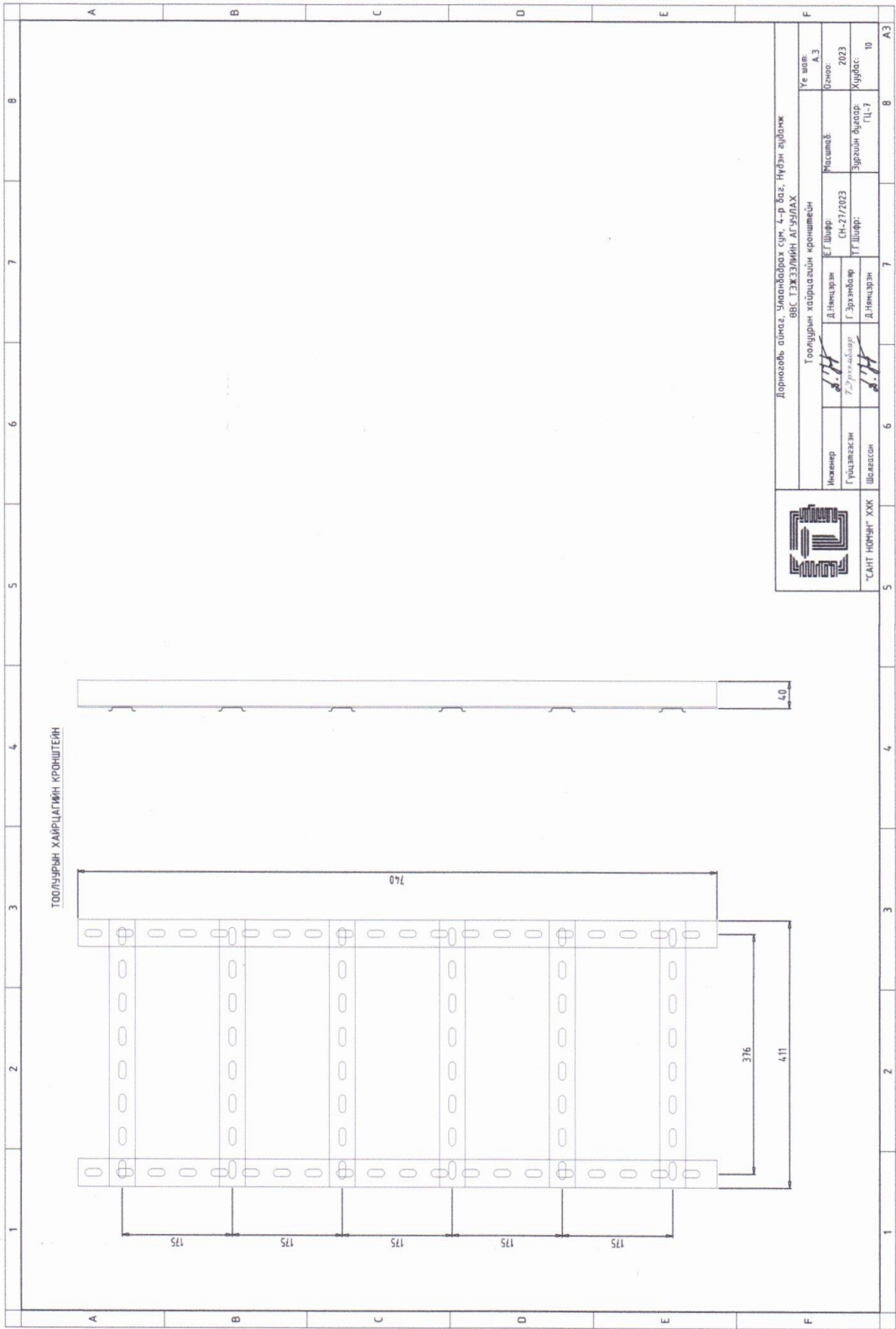

 "САНТ НОВЧ" ХХК		Дорнододь аймаг, Улаанбаатар сүх, 4-р баг, Нүдэн аймачк ӨВС ГЭЖЭЛИЙН АГУУЛАХ		Үе шаш Өмнөд АЗ	
ТООЛУУРЫН ХАЙРЦАЛТИЙН КРОШЕТИЙН		Мэсэвэр Д.Нямцэрэн		Мэсэвэр Д.Нямцэрэн	
Инженер Г.УЛЗЭМЖЭМ	Т.У.УУС АБТУУР Г.Эрэнболор	ӨГ ШИФР 04-27/2023	Мэсэвэр Г.Т.Шарф	Үе шаш Хуудас	2023 Хуудас 10
Шалбарсан	Д.Нямцэрэн	Г.Т.Шарф	Г.Т.Шарф	ӨГ ШИФР 04-27	АЗ

ТООЛУУРЫН ХАЙРЦАГИЙН ГАЗАРДУУЛАГА

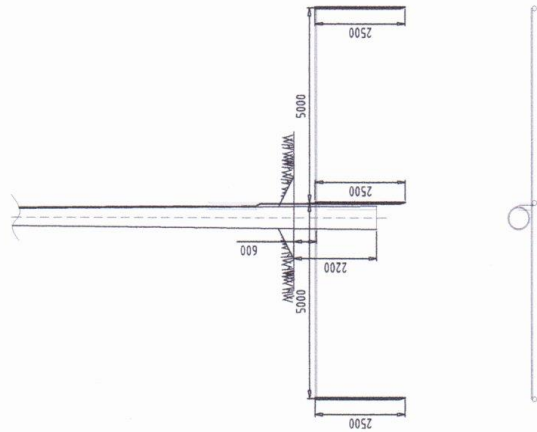

40x4 МАЯГИЙН ГАЗАРДУУЛАГЧ ТУУЗАН ТӨМРИЙН ХОЛБОЛТ БА САЛБАРЛАЛТ:

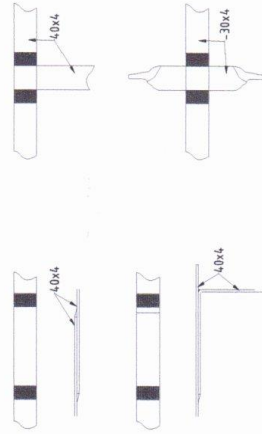

30x4 МАЯГИЙН ГАЗАРДУУЛАГЧ ТУУЗАН ТӨМӨР БОЛОН ФЭДЭН САВАА ГАЗАРДУУЛАГЧИЙН ХОЛБОЛТ:

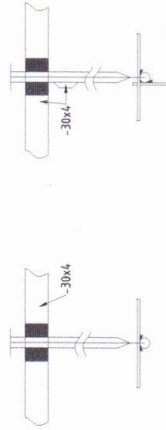

Д/Д	Материалын нэр	Маяг	Тоо хэмжээ	Нэг бүрийн жин, кг	Тайлбар
1	Газардуулагч бүлэг /м/	Полоса 40x4	2	1.2600	
2	Газардуулагч түгээм төмөр /м/	Полоса 40x4	10	1.2600	
3	Газардуулагч 2.5н-ийн босоо элемент /ш/	Бүрэг φ20мм	3	3.95	

МАТЕРИАЛЫН ТҮҮВЭР

		Дорнодвь аймэг, Увсгайрдах сум, 4-р баг, Нүдэн гудамж		Үе шаш:	А.З
		ВБС ГЭХЭЛГИЙН ДЭГЭЛЭХ		Огноо:	2023
ТООЛУУРЫН ХАЙРЦАГИЙН ГАЗАРДУУЛАГА		Инженер	Д.Ненцэрэн	Масштаб:	
		Гүйцэтгэсэн	Г.Эрэмбаяр	СН-21/2023	
		Шалгасан	Д.Ненцэрэн	Зургийн дугаар:	Ц.8-10
"САГТ НОРЧЭГ" ХХК		ТГ Шалбар:	Д.Ненцэрэн	Хуудас:	10

ТОПОЛУУРЫН ХАЙРЦАГИЙН ТЭЛГЭЭРТ СЭЭРИЛЭХ

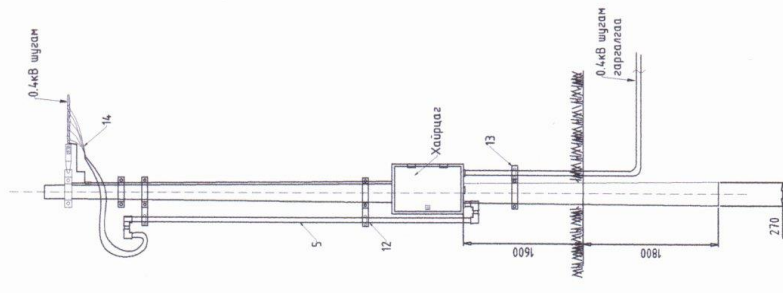

ТЭЛГЭЭРИЙН ТОНГОЛ						
Д/Д	Нэр	Марк мул	Хэмжээ нэгж	Нэгж тоо хэмжээ	Нийт тоо хэмжээ	Нэг бүрийн жин,кг
1	Газарфугам бүлгийн үлдэгдэл	Полоса 40х4	м	35000		0.5000
2	Буслуур	170х50х5	Ком	1	0	1
3	Буслуур	180х50х5	Ком	1	0	3
4	Буслуур	230х50х5	Ком	1	0	3
5	Газар хоолой	Ф50, L=5.6м	ш	2	0	
6	Газар хоолой	Ф70, L=5.6м	ш	-	0	
7	Газар хоолойн ам бүтүүлэгч ханцуй	Ф50-70	ш	4	0	
8	Хайрцаг резин		м	0.3	0	
9	Хөндийрүүлэгч	ED-1	ш	1	0	
10	Боломт гайца, шайба	M16x130	Ком	1	0	
11	Боломт гайца, шайба	M12x80	Ком	4	0	
12	Хоолой тоглоогч	Ф50мм	Ком	1	1	
13	Хоолой тоглоогч	Ф70мм	Ком	2	2	
14	Фаз салбарлагч	JBL-01	ш	3	0	
15	Фаз салбарлагч	JBC-0	ш	2	0	
16	Оруулсан кабель	ABBG-3x35+1x25	м	8	0	
17	Кабель багцлагч		ш	3	0	



Дорноговь аймаг, Увс сум, 4-р баг, Нүдэн сүбжиг
ӨВБ ГЭЖЭЛГИЙН Д/УЗ/ДАХ

Имевнер	Д.Нинцэрэн	Мэдээлэл	Уг шал
Гүйцэтгэсэн	Г.Зундэндорж	ЭГ Шөвр	А.З
Шалгагсан	Д.Нинцэрэн	СН-21/2023	Огноо
		ТГ Шөвр	2023
		Зургаан буцаар	Хувиас
		ГЦ-9	10

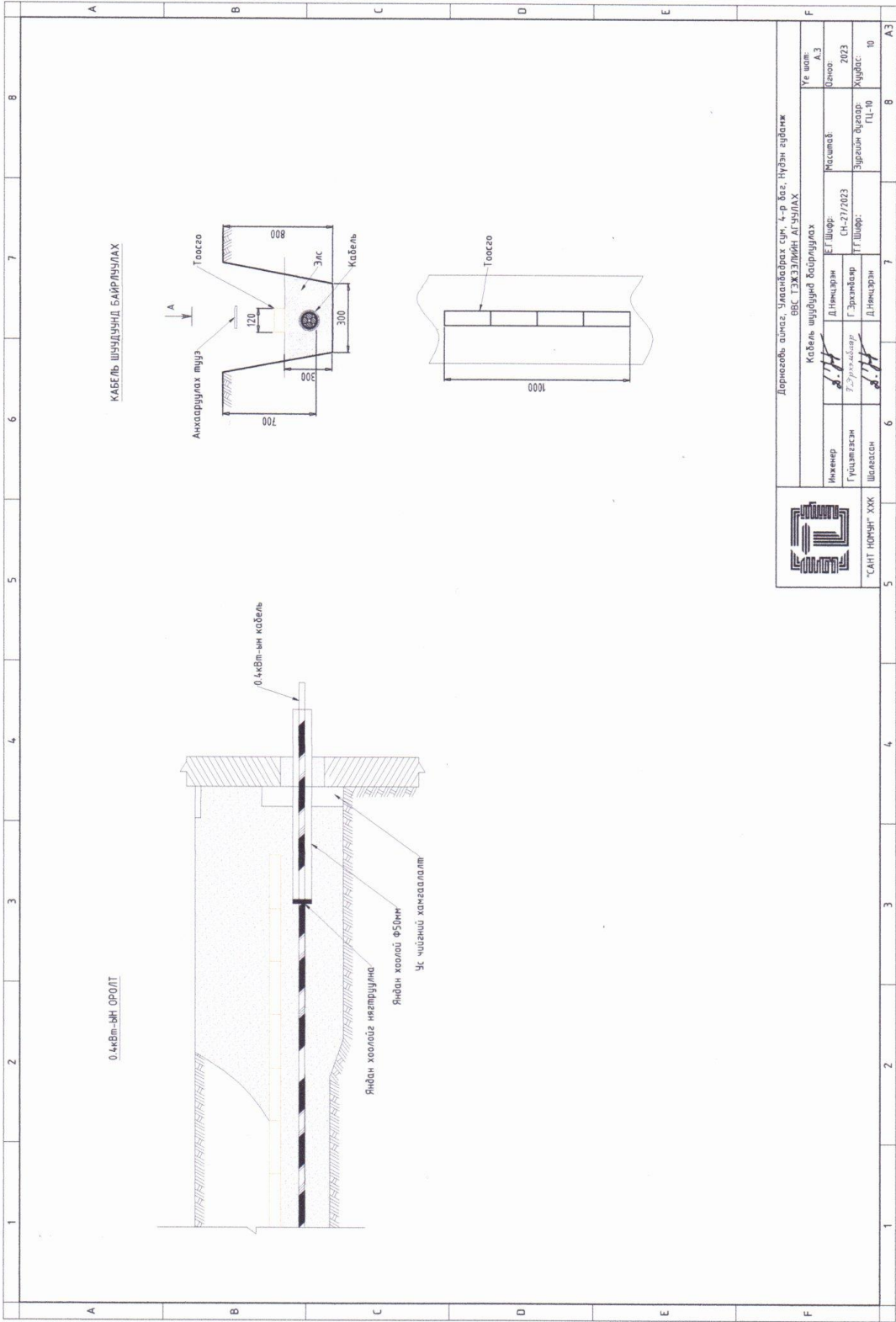

 САНИТ НОРМУНГ УХЖ		Дорнод аймаг, Увс аймгаарх сум, 4-р баг, Нүдэн гудамж ӨВС ГЭЖЭЛЛИЙН АГУУЛАХ	
Инженер Гуушвагийн Шавсан	Д.Нямцэрэн Г.Эрэмбаяр Д.Нямцэрэн	ӨГ Шар: 04-27/2023 Г.Эрэмбаяр Т.Г.Шар:	Мөхөөгч: Зурвалж бичигч: Цэцэг-10
Кабель шуудууд байрлуулах		Үе шал: 3 Огноо: 2023 Хугацаа: 10	АЗ

IV БҮЛЭГ. ТЕНДЕРИЙН ҮНЭЛГЭЭНД ХАРГАЛЗАХ НЭМЭЛТ ШАЛГУУР ҮЗҮҮЛЭЛТ

Өгөгдлийн хүснэгтийн ТШЗ 32.1-д үнэлгээнд харгалзах шалгуур үзүүлэлт ашиглахаар заасан бол захиалагч тендерийн үнэлгээнд харгалзах шалгуур үзүүлэлтийг үлдээж бусад шалгуур үзүүлэлтийг хасна.

Энэ бүлэг нь ТШЗ-ны зүйл бөгөөд захиалагч Өгөгдлийн хүснэгтэд тусгайлан зөвшөөрсөн бол тендерийн үнэлгээ хийхэд тендерийн маягтад тусгасан үнийн саналаас гадна энэ хэсэгт заасан нэг буюу хэд хэдэн шалгуур үзүүлэлтийг мөнгөөр илэрхийлэн, тендерийн үнийг хийсвэрээр нэмэгдүүлэх замаар тендерийн харьцуулах үнийг тодорхойлон үнэлгээ хийх зорилгоор ашиглана.

Захиалагч энэ хэсэгт зааснаас өөр шалгуур үзүүлэлтийг үнэлгээнд харгалзахгүй.

1. Ажил дуусгах хугацаа: “Ашиглахгүй”

Хэрэв “ашиглах” бол: Тухайн тендер шалгаруулалтад холбогдох гэрээний дагуу гүйцэтгэх хуваарьт заасан зөвшөөрөгдөх хугацааны хооронд (гэрээний үүргийн гүйцэтгэлийг эхлэх эхний өдрөөс хойш үүрэг гүйцэтгэвэл зохих сүүлчийн өдрийг оролцуулан) гэрээний үүргийг хэрэгжүүлсэн байх шаардлагатай. Захиалагчийн заасан гэрээний үүрэг гүйцэтгэх хугацаанаас өмнө гүйцэтгэх санал ирүүлсэн тендерт урамшуулал, эсхүл үнэлгээнд бусад тендерээс давуу нөхцөл олгохгүй.

*Захиалагч уг шалгуур үзүүлэлтийг үнэлгээнд ашиглахаар тусгайлан зөвшөөрсөн тохиолдолд захиалагчаас заасан гэрээний гүйцэтгэлийн хуваарьт зааснаас хоцорч гүйцэтгэхээр санал болгосон тендерээс татгалзахгүй ба үнэлгээнд харгалзах зорилгоор хоцорсон хоног тутамд **[хувь бичих]**–аар тооцож тендерийн харьцуулах үнэ дээр нэмнэ.*

*Захиалагчаас заасан гэрээний гүйцэтгэлийн хуваарьт зааснаас **[тоо бичих]**-аас илүү **[“сар”, “өдөр” гэдэг үгнээс сонгож бичих]** хоцроож гүйцэтгэх санал болгосон тендерээс татгалзана. Харин Өгөгдлийн хүснэгтэд тусгайлан зөвшөөрөөгүй тохиолдолд захиалагчийн тогтоосон гүйцэтгэлийн хуваариас хойш гүйцэтгэх санал ирүүлсэн тендерийг шаардлагад нийцээгүй гэж үзнэ.*

1. Бараа, ажил, үйлчилгээний гэрээний гүйцэтгэлийн дараах үйлчилгээг захиалагчийн заасан газар үзүүлэх боломж: “Ашиглахгүй”

Хэрэв “ашиглах” бол урсгал засвар үйлчилгээний цэг бий болгох болон үндсэн/шаардлагатай сэлбэг хэрэгслээр хангахын тулд захиалагчид шаардагдах зардлыг тусад нь үнэлж ирүүлсэн бол түүнийг үнэлгээний зорилгоор тендерийн харьцуулах үнэ дээр нэмж үнэлнэ.

2. Байгаль орчинд нөлөөлөх байдал: “Ашиглахгүй”

*Гэрээний гүйцэтгэлийн явцад байгаль орчинд нөлөөлөх байдалтай холбоотой дараах үзүүлэлтийг үнэлгээнд харгалзан үзэж, тендерийн харьцуулах үнэ дээр хийсвэрээр нэмж үнэлнэ. **[Захиалагч харгалзан үзэх шалгуур үзүүлэлт, түүнд хамаарах утгыг доор жагсааж бичих.]***

3. Хуульд нийцсэн бусад шалгуур үзүүлэлт: “Ашиглахгүй”

*Гэрээний гүйцэтгэлд хамаарах хуульд нийцсэн дараах үзүүлэлтийг үнэлгээнд харгалзан үзэж, тендерийн харьцуулах үнэ дээр хийсвэрээр нэмж үнэлнэ. **[Захиалагч харгалзан үзэх шалгуур үзүүлэлт, түүнд хамаарах утгыг доор жагсааж бичих.]***

4. Тухайлбал хуулийн 12.3-т заасныг үндэслэн тендерийн үнэлгээнд эрчим хүч, байгалийн нөөцийн хэмнэлттэй, эдийн засгийн үр ашигтай хэрэглээний тогтвортой байдлыг хангах, байгаль орчин, хүний эрүүл мэндэд сөрөг нөлөөгүй, хүлэмжийн хийн ялгарал болон хаягдал багатай, уур амьсгалын өөрчлөлтөд дасан зохицох, ногоон орчныг бүрдүүлэхэд чиглэсэн бараа нийлүүлэх тендерийн харьцуулах үнийг дараах байдлаар тодорхойлж болно.

V БҮЛЭГ. ТЕНДЕРИЙН ЖИШИГ МАЯГТ

Маягт 1. Тендер илгээх

Маягт 2. Хүний нөөцийн мэдээлэл

Маягт 3. Үндсэн тоног төхөөрөмж, техник хэрэгслийн мэдээлэл

Маягт 4. Ижил төстэй ажил гүйцэтгэсэн гэрээний мэдээлэл

Маягт 5. Хэрэгжүүлж байгаа, хэрэгжүүлэхээр эрх авсан гэрээний мэдээлэл

Маягт 6. Ижил төстэй гэрээний дэлгэрэнгүй мэдээлэл

Маягт 7. Нууцалсан баримт бичиг, мэдээллийн жагсаалт

Маягт 1. Тендер илгээх

[огноо]

[Захиалагч байгууллагын нэр]-д

Манай [оролцогчийн нэр] нь танай байгууллагаас зарласан [тендер шалгаруулалтын нэр, дугаар] тендер шалгаруулалтад [үнийн хөнгөлөлт тооцоогүй тендерийн үнийг тоогоор болон үсгээр] төгрөгөөр тендер шалгаруулалтын баримт бичигт заасан хуваарийн дагуу ажил гүйцэтгэхээр, дор дурдсан нөхцөлийг баталж энэхүү тендер (цаашид “тендер” гэх)-ийг хүргүүлж байна. Үүнд:

1. Тендер шалгаруулалтын баримт бичиг, түүнд заасан гэрээний нөхцөл (гэрээний ерөнхий нөхцөл, тусгай нөхцөл, гэрээ баталгаажуулах маягт)-тэй танилцаж, бүрэн хүлээн зөвшөөрч тендер шалгаруулалтад оролцсон.
2. Оролцогч, түүний түншлэлийн гишүүн худалдан авах ажиллагаанд оролцох холбоотой хуулиар хориглосон нөхцөлд хамаарахгүй бөгөөд үүний дотор дараах нөхцөлийг гэрчилж байна:
 - 2.1. Төрийн болон орон нутгийн өмчийн хөрөнгөөр бараа, ажил, үйлчилгээ худалдан авах тухай хуулийн 7 дугаар зүйлийн 7.1-д заасан нөхцөл үүсээгүй;
 - 2.2. Нөлөө бүхий хувьцаа эзэмшигч, түүний эцсийн өмчлөгч, хөрөнгө эзэмшигч, хамтрагч, эсхүл эдгээрийг гүйцэтгэж байгаа хувиараа аж ахуй эрхлэгч нь Нийтийн албанд нийтийн болон хувийн ашиг сонирхлыг зохицуулах, ашиг сонирхлын зөрчлөөс урьдчилан сэргийлэх тухай хуулийн 20 дугаар зүйлийн 20.2 дахь хэсэгт заасан албан тушаал эрхэлж байсан болон эрхэлж байгаа хүн, эсхүл түүнтэй хамаарал бүхий этгээд биш;
 - 2.3. Захиалагчийн удирдлага, хяналт, захиргаанд ажилладаг албан тушаалтанд ашиг олгодоггүй.
 - 2.4. Оролцогчийг төлөөлж буй этгээд нь Нийтийн албанд нийтийн болон хувийн ашиг сонирхлыг зохицуулах, ашиг сонирхлын зөрчлөөс урьдчилан сэргийлэх тухай хуулийн 21 дүгээр зүйлийн 21.1.3 дахь заалтад заасан хязгаарлалтад хамаарахгүй.
3. Тендертэй холбоотой нотлох баримт, мэдээллийг холбогдох этгээдээс гаргуулах эрхийг захиалагчид үүгээр олгож байна.
4. Тендерт үнийн хөнгөлөлт [**“санал болгоно” эсхүл “санал болгохгүй” гэж бичих**]. [**Хэрэв үнийн хөнгөлөлт санал болгох бол түүнийг хэрхэн хэрэглэх нөхцөл, аргачлалыг бичих**].
5. Тендер нь тендер шалгаруулалтын баримт бичигт заасны дагуу тендер нээснээс хойш [**ажлын 30 ба түүнээс дээш өдрийн тоо**] өдрийн хугацаанд хүчинтэй байна.¹
6. Хуулийн 7.1, 22.2, 56.5-д заасныг зөрчсөн болон тендер шалгаруулалтад үнэн зөв, зөрүүгүй орчуулга ирүүлэх үүргээ зөрчсөн тендер шалгаруулалтад оролцох эрхээ хязгаарлуулсан этгээдийн жагсаалтад бүртгэх үндэслэл болохыг хүлээн зөвшөөрч байна.

¹ Хэрэв тендер шалгаруулалт нь урьдчилсан худалдан авах ажиллагааны журмаар зохион байгуулагдах бол “5. Тендер нь тендер шалгаруулалтын баримт бичигт зааснаар хугацаагүй хүчинтэй байна.” гэж сольж бичнэ үү.

7. Тендерт санал болгосон ажил болон тухайн ажлыг гүйцэтгэхтэй холбоотой бараа, үйлчилгээ нь оюуны өмчийн зөрчилгүй, эрхийн болон биет байдлын доголдолгүй болохыг баталж байна.
8. Тендерийг холбогдох журмын дагуу бусад оролцогчдод ил болгохыг үүгээр зөвшөөрч, тендерийг нууцлах аливаа үүргээс захиалагчийг бүрэн чөлөөлж байна.

***[Итгэмжлэлгүйгээр төлөөлөх эрх бүхий этгээд,
эсхүл түүнээс эрх олгогдсон этгээдийн нэр,
албан тушаал, гарын үсэг,
байгууллагын тамга, тэмдэг]:***

Хаяг:

Маягт 2. Хүний нөөцийн мэдээлэл

Албан тушаал	Ажилтны нэр	Боловсрол, мэргэжлийн ур чадвар	Нийт ажлын туршлага, жилээр	Тухайн албан тушаалд ажилласан туршлага, жилээр

Маягт 3. Үндсэн тоног төхөөрөмж, техник хэрэгслийн мэдээлэл

Машин механизм, тоног төхөөрөмжийн нэр, зориулалт	Хүчин чадал	Тоо ширхэг	<i>["Өөрийн эзэмшил" эсхүл "түрээс" аль нэгийг бичих]</i>

Маягт 4. Ижил төстэй ажил гүйцэтгэсэн гэрээний мэдээлэл

Гэрээний нэр	Захиалагчийн нэр, хаяг, холбоо барих утас	Төсөвт өртөг	Хугацаа /эхэлсэн, дууссан/

Маягт 5. Хэрэгжүүлж байгаа, хэрэгжүүлэхээр эрх авсан гэрээний мэдээлэл

Гэрээний нэр	Захиалагчийн нэр, хаяг, холбоо барих утас	Төсөвт өртөг	Гэрээ эхэлсэн хугацаа	Хүлээгдэж буй гүйцэтгэлийн хувь, мөнгөн дүнгээр	Дуусах хугацаа

Маягт 6. Ижил төстэй гэрээний дэлгэрэнгүй мэдээлэл

Тендерт оролцогчийн нэр: *[түншлэлийн гишүүн тус бүр бүрэн дуусгавар болсон гэрээ тус бүрээр бөглөнө].*

1.	Захиалагчийн нэр
2.	Гэрээний нэр
3.	Гэрээний дугаар
4.	Гэрээ байгуулсан огноо
5.	Гэрээ дуусгавар болсон огноо
6.	Гэрээний дүн
7.	Гэрээ гүйцэтгэсэн хаяг, байршил
	Гэрээнд оролцсон байдал (нэгийг сонгох) <input type="checkbox"/> Үндсэн нийлүүлэгч <input type="checkbox"/> Түншлэлийн гишүүн <input type="checkbox"/> Туслан гүйцэтгэгч

Маягт 7. Нууцалсан баримт бичиг, мэдээллийн жагсаалт

	Нууцалсан баримт бичиг, мэдээлэл	Нууцалсан хууль зүйн үндэслэл
1.		
2.		
3.		
4.		
5.		

VI БҮЛЭГ. ГЭРЭЭНИЙ НӨХЦӨЛ

Захиалагч, түүнээс томилсон үнэлгээний хороо нь Төрийн болон орон нутгийн өмчийн хөрөнгөөр бараа, ажил, үйлчилгээ худалдан авах тухай хууль (цаашид “хууль” гэх)-ийн дагуу тендер шалгаруулалт зохион байгуулж ажил гүйцэтгүүлэхэд энэхүү гэрээний загварыг боловсруулж ашиглана.

Гэрээний ерөнхий нөхцөл (цаашид “ГЕН” гэх) болон гэрээний тусгай нөхцөл (цаашид “ГТН” гэх), гэрээ баталгаажуулах маягт, түүнд заасан бусад баримт бичиг нь хоёр талын эрх, үүрэг, хариуцлагыг тодорхойлох баримт бичиг болно. Энэ гэрээ нь захиалагчаас ажил, түүнтэй холбогдох бараа нийлүүлэх, үйлчилгээг үзүүлэх харилцааг зохицуулсан жишиг заалтуудыг агуулна. Гэрээний нөхцөлийг боловсруулахад ГЕН-д өөрчлөлт оруулахгүй.

ГТН-ийг тухайн ажлыг гүйцэтгүүлэх нөхцөлд тохируулан ГЕН-ийн холбогдох зүйл, заалтыг тодруулах, түүнд нэмэлт, өөрчлөлт оруулах зорилгоор ашиглана. Гэрээний нөхцөлийг бэлтгэхэд дараахыг анхаарна:

1. ГЕН-ийн аль нэг зүйлд тодорхой мэдээллийг ГТН-д тусгахаар заасан бол холбогдох мэдээллийг ГТН-д заавал оруулна. ГЕН-ийн аль нэг зүйл, заалтыг тухайн ажлыг гүйцэтгэхэд хэрэглэхгүй бол энэ тухай ГТН-д тусгах;
2. Гэрээ баталгаажуулах маягтад шалгарсан тендерт оролцогчийн мэдээлэл болон “хамгийн сайн” үнэлэгдсэн тендерийн мэдээллийг тусгах;
3. Гэрээний үнийг тендерийн үнэд залруулга болон хөнгөлөлтийг тооцох бол түүнийг тооцож, нэг валютад хөрвүүлсний дараах үнээр тогтоох;
4. Гүйцэтгэх ажил, дагалдах бараа, үйлчилгээний дэлгэрэнгүй тодорхойлолт, зураг зэргийг гэрээнд хавсаргах;
5. ГЕН, ГТН болон холбогдох хавсралтууд нь өөр хоорондоо зөрчилдөөнгүй байх;
6. Гэрээ баталгаажуулах маягтын хаалтан дотор бичсэн жишээ, зааврыг тендер шалгаруулалтын үр дүнд шалгарсан тендерийн нөхцөлд тохирох үг, өгүүлбэр, тоо хэмжээ зэргээр тусгана. Зарим жишээ нөхцөлийг зөвхөн санаа өгөх зорилгоор оруулсан ба тухайн гэрээний онцлогийг харгалзан захиалагч эцэслэнэ.
7. Гэрээний зүйл болон бусад хэсгийн гарчиг нь гэрээний нөхцөлийн утга агуулгыг тайлбарлах үндэслэл болохгүй.

ГЭРЭЭНИЙ ЕРӨНХИЙ НӨХЦӨЛ

НЭГ. ТОДОРХОЙЛОЛТ БА ТАЙЛБАР

Тодорхойлолт

- 1.1. Энэхүү гэрээнд хэрэглэсэн үг, хэллэг, илэрхийлэл дор дурдсан утгыг агуулна:
 - 1.1.1. “Захиалагч” гэж Гэрээ баталгаажуулах маягтад нэрлэсэн этгээдийг;
 - 1.1.2. “Захиалагчийн төлөөлөгч” гэж Гэрээнд нэмэлт, өөрчлөлт оруулах, гэрээг цуцлахаас бусад Гэрээтэй холбоотой бүх асуудлаар Гүйцэтгэгчтэй харилцах, хяналтыг хэрэгжүүлэх эрхтэй Захиалагчаас томилогдсон этгээдийг;
 - 1.1.3. “Гүйцэтгэгч” гэж гэрээ байгуулах эрх авсан бөгөөд Гэрээ баталгаажуулах маягтад нэрлэсэн этгээдийг;
 - 1.1.4. “Гүйцэтгэгчийн төлөөлөгч” гэж Гэрээнд нэмэлт, өөрчлөлт оруулах, гэрээг цуцлахаас бусад Гэрээтэй холбоотой бүх асуудлаар Захиалагчтай харилцах эрхтэй Гүйцэтгэгчээс томилогдсон этгээдийг;
 - 1.1.5. “Талууд” гэж Захиалагч болон Гүйцэтгэгчийг хамтад нь нэрлэснийг;
 - 1.1.6. “Хууль” гэж Төрийн болон орон нутгийн өмчийн хөрөнгөөр бараа, ажил, үйлчилгээ худалдан авах тухай хуулийг;
 - 1.1.7. “Ажил” гэж ажлын даалгавар, техникийн тодорхойлолтод заасан ажлыг;
 - 1.1.8. “Ажлын талбай” гэж ажил гүйцэтгэж байгаа газрыг;
 - 1.1.9. “Баталгаат хугацаа” гэж гүйцэтгэсэн ажлыг ашиглах явцад ажилд илэрсэн доголдлыг Гүйцэтгэгч хариуцах хугацааг;
 - 1.1.10. “Гомдлын шаардлага гаргах хугацаа” гэж Захиалагчаас баталгаат хугацаанд илрүүлсэн доголдолтой холбогдуулж Гүйцэтгэгчид шаардлага гаргах хугацааг;
 - 1.1.11. “Гэнэтийн буюу давагдашгүй хүчний шинжтэй онцгой нөхцөл байдал” гэж талуудын хараа хяналтаас гадуур болсон, урьдчилан таамаглах боломжгүй, гэрээний үүргийг гүйцэтгэх боломжгүй болгох байгалийн гамшиг, Төрийн эрх бүхий байгууллага, албан тушаалтны үйлдэл /эс үйлдэхүй/, гоц халдварт, олон улсын хөл хориот өвчин, цар тахлын улмаас бүх нийтийн хорио цээр тогтоосон нөхцөл байдал бий болохыг ойлгоно.

- | | |
|---------|-------------------------------------------------------------------------------------------------------------------------------------------------------------------------------------------------------------------------------------------------------------------------------------------------------------------------------------------------------------------------------------------------------------------------------------------------------------------------------------------------------------------------------------------------------------------------------------------------------------------------------------------------------------------------------------------------------------------------------------------------------------------------------------------------------------------------------------------------------------------------------------------------------------------------------------|
| Тайлбар | <p>1.2. Гэрээг тайлбарлах, хэрэглэхэд дараах журмыг баримтална:</p> <p>1.2.1. Ганц тоогоор илэрхийлсэн үг нь олон тоон утгыг, олон тоогоор илэрхийлсэн үг нь ганц тоон утгыг илэрхийлж болно.</p> <p>1.2.2. Бүлэг болон зүйлийн гарчиг нь гэрээг системчлэх зорилготой бөгөөд гэрээг тайлбарлахад ашиглахгүй.</p> <p>1.2.3. Зүйл, заалт, үг өгүүлбэрийг энэ гэрээнд заасан нэр томъёог үндэслэн тайлбарлах бөгөөд гэрээнд тайлбарлаагүй тохиолдолд гэрээний агуулгад нийцүүлэн тайлбарлана. Хэрэв гэрээний агуулгад нийцүүлэн тайлбарлах боломжгүй тохиолдолд Иргэний хуульд заасан журмыг баримтлан тайлбарлана.</p> <p>1.2.4. Ерөнхий нөхцөл болон тусгай нөхцөл хоорондоо зөрчилдсөн тохиолдолд тусгай нөхцөлийг баримтална.</p> <p>1.2.5. Гэрээний хэрэгжилтийн явцад харилцах хэл нь Монгол хэл байх бөгөөд гэрээг өөр хэл дээр байгуулснаас хувиуд нь хоорондоо зөрчилдсөн тохиолдолд Монгол хэл дээрх хувийг баримтална.</p> |
|---------|-------------------------------------------------------------------------------------------------------------------------------------------------------------------------------------------------------------------------------------------------------------------------------------------------------------------------------------------------------------------------------------------------------------------------------------------------------------------------------------------------------------------------------------------------------------------------------------------------------------------------------------------------------------------------------------------------------------------------------------------------------------------------------------------------------------------------------------------------------------------------------------------------------------------------------------|

ХОЁР. ЗАХИАЛАГЧ

- | | |
|----------------------------|-----------------------------------------------------------------------------------------------------------------------------------------------------------------------------------------------------------------------------------------------------------------------------------------------------------------------------------------------------------------------------------------|
| Захиалагчийн нийтлэг үүрэг | <p>2.1. Захиалагч нь ажлын үр дүнг хүлээн авч, гэрээнд заасан хугацаанд үнийг төлнө.</p> <p>2.2. Захиалагч хууль тогтоомж болон гэрээнд заасан баримт бичиг, зөвшөөрлийг Гүйцэтгэгчид зохих ёсоор гаргаж өгнө.</p> <p>2.3. Захиалагч нь ажил гүйцэтгүүлэхтэй холбоотой гаргаж өгсөн ажлын даалгавар, техникийн нөхцөл зэрэг баримт бичгийн алдаатай холбоотой үр дагаврыг хариуцна.</p> |
| Захиалагчийн төлөөлөгч | <p>2.4. Захиалагчийг төлөөлөн гүйцэтгэгчтэй харилцах, хяналт тавих төлөөлөгчийг Захиалагч томилно.</p> <p>2.5. Захиалагчийн төлөөлөгчийн мэдээллийг Гэрээ баталгаажуулах маягтад заана.</p> <p>2.6. Захиалагчийн төлөөлөгч нь төлөөлүүлэгчээс бичгээр олгосон зөвшөөрөлгүйгээр эрх, үүргээ аливаа хэлбэрээр бусдад шилжүүлэхийг хориглоно.</p> |
| Талбайд зөвшөөрөл | <p>2.7. Захиалагч нь ажил эхлэхээс дуусах хүртэлх хугацаанд ажлын талбайд нэвтрэх, үйл ажиллагаа явуулах эрхийг Гүйцэтгэгчид бичгээр олгоно.</p> <p>2.8. Ажлын талбайд нэвтрэх эрх олгоогүйгээс ажил гүйцэтгэх хугацаа хэтрэх болон түүнтэй холбоотой үүссэн аливаа үр дагаврыг Захиалагч хариуцна.</p> |

ГУРАВ. ГҮЙЦЭТГЭГЧ

- | | |
|---------------------------------------|-------------------------------------------------------------------------------------------------------------------------------------------------------------------------------------------------------------------------------------------------------------------------------------------------------------------------------------------------------------------------------------------------------------------------------------------------------------------------------------------------------------------------------------------------------------------------------------------------------------------------------------------------------------------------------------------------------------------------------------------------------------------------------------------------------------------------------------------------------------------------------------------------------------------------------------------------------------------------------------------------------------------------------------------------|
| Гүйцэтгэгчийн нийтлэг үүрэг | <p>3.1. Гүйцэтгэгч нь ажлыг техникийн тодорхойлолтод заасан шаардлагад нийцүүлэн гэрээнд заасан хугацаанд гүйцэтгэж, Захиалагчид хүлээлгэн өгнө.</p> <p>3.2. Гүйцэтгэгч нь ажлын талбайд ажиллах хүч (удирдах ажилтан, инженер, техникийн ажилтан гэх мэт) болон ашиглаж буй тоног төхөөрөмж, машин механизмын дэлгэрэнгүй жагсаалт, мэдээллийг Захиалагчид өгнө.</p> <p>3.3. Ажил гүйцэтгэхэд шаардагдах материал, техник, тоног төхөөрөмж, машин механизм, сэлбэг хэрэгсэл, баримт бичгүүд, Гүйцэтгэгчийн түр ба байнгын ажлын байранд ажиллах ажилтан болон үйлчилгээг гүйцэтгэгч хариуцна.</p> <p>3.4. Ажлын явцад шаардлагатай ус, хий, цахилгаан холбооны болон бусад хангамжийг Гүйцэтгэгч хариуцна.</p> <p>3.5. Гүйцэтгэгч нь нийт ажлын 20 (хорь) хувиас дээш ажлыг Туслан гүйцэтгэгчээр гүйцэтгүүлэхгүй байх үүрэгтэй.</p> <p>3.6. Гүйцэтгэгч нь гэрээгээр хүлээсэн эрх, үүргийг бусдад шилжүүлэхгүй байх үүрэгтэй.</p> <p>3.7. Гүйцэтгэгч нь захиалагч, түүний эрх олгосон этгээдийг ажлын талбайд чөлөөтэй нэвтрүүлэх үүрэгтэй.</p> |
| Гүйцэтгэгчийн төлөөлөгч | <p>3.8. Гүйцэтгэгч нь Захиалагчтай харилцах эрх бүхий этгээдийг томилж, гэрээ баталгаажуулах маягтад заана.</p> <p>3.9. Гүйцэтгэгчийн төлөөлөгч нь гэрээнд заасан ажлыг гүйцэтгэхэд шаардлагатай тухайн салбараар мэргэшсэн, дадлага туршлага бүхий хүн байна.</p> <p>3.10. Гүйцэтгэгчийн төлөөлөгч нь төлөөлүүлэгчээс бичгээр олгосон зөвшөөрөлгүйгээр эрх, үүргээ аливаа хэлбэрээр бусдад шилжүүлэхийг хориглоно.</p> |
| Техникийн болон ажлын талбайн өгөгдөл | <p>3.11. Захиалагч нь ажлын талбайн байр зүйн, геологийн, гидрогеологийн, цаг уурын болон байгаль орчны нөхцөлийн талаарх, өөртөө байгаа бүх өгөгдөл мэдээллийг Гүйцэтгэгчид мэдээллийн журмаар ажил эхлэхээс өмнө өгнө.</p> |
| Ажлын талбайн харуул хамгаалалт | <p>3.12. Гүйцэтгэгч нь зөвшөөрөлгүй этгээдийг ажлын талбайд оруулахгүй байхаар зохион байгуулна.</p> <p>3.13. Гүйцэтгэгч нь ажлын талбайг хамгаалах, талбайд ажиллагсад болон зорчигчийн аюулгүй байдал, эд хөрөнгийн бүрэн бүтэн байдлыг хамгаалах зорилгоор шаардлагатай газруудад гэрэлтүүлэг тавих, хашаа барих, харуул хамгаалалттай холбогдон гарах зардлыг хариуцна.</p> |

- | | | |
|--------------------------------|-------------|-------------------------------------------------------------------------------------------------------------------------------------------------------------------------------------------------------------------------------------------------------------------------------------------------------------------|
| Хог, хаягдал ба нөхөн сэргээлт | 3.14. | Гүйцэтгэгч нь ажлыг гүйцэтгэх явцад ажлын талбайд саад болох хог хаягдал болон цаашид ашиглагдахгүй болсон бараа материал, эд зүйл, тоног төхөөрөмж, машин механизмыг өөр газарт шилжүүлэх зэрэг арга хэмжээ авч ажлын талбайг цэвэр байлгана. |
| | 3.15. | Гүйцэтгэгч нь ажлын талбайд авчирсан аюултай материалуудыг зохих ёсоор хадгалж, устгана. |
| | 3.16. | ГЕН-ийн 3.14-3.15-д заасан үүргээ биелүүлээгүй тохиолдолд түүнтэй холбоотой аливаа үр дагаврыг гүйцэтгэгч хариуцна. |
| Археологийн бусад олдвор | болон 3.17. | Ажлын талбай дээрээс олдсон археологийн болон бусад олдвор (бүх чулуужсан амьтан, ургамлын үлдэгдэл, зоос, үнэт зүйлс, бусад эртний олдвор, геологийн болон археологийн ач холбогдол бүхий зүйлс гэх мэт бусад) олдсон тохиолдолд захиалагчид мэдэгдэн, зохих журмын дагуу эрх бүхий байгууллагад хүлээлгэн өгнө. |
| | 3.18. | Гүйцэтгэгч олдворыг гэмтэхээс сэргийлж зохих арга хэмжээ авна. |
| Аюулгүй байдал | 3.19. | Гүйцэтгэгч ажлын талбайд Хөдөлмөрийн аюулгүй байдал, эрүүл ахуйн тухай хууль, Галын аюулгүй байдлын хууль зэрэг хөдөлмөрийн аюулгүй байдалд холбогдох бусад хууль тогтоомж, техникийн зохицуулалт, стандарт, норм ба дүрмийг дагаж мөрдүүлнэ. |
| | 3.20. | Гүйцэтгэгч нь ажлын талбай дээрх бүх үйл ажиллагааны аюулгүй байдлыг хангана. |
| | 3.21. | Ажил, түүний бүрэлдэхүүн хэсгийг байгалийн болон бусад хүчин зүйлийн нөлөөллөөс хамгаална. |
| | 3.22. | Ажилчдын хөдөлмөрийн аюулгүй байдлыг хангаж ажиллана. |
| | 3.23. | Гүйцэтгэгч нь хөдөлмөрийн аюулгүй байдалтай холбоотой үүссэн аливаа хариуцлагыг бүрэн хариуцна. |
| | 3.24. | Гүйцэтгэгч нь ГЕН-ийн 3.19-3.22-т заасан үүргээ биелүүлээгүй, зохих ёсоор биелүүлээгүйгээс үүсэх аливаа үр дагаврыг бүрэн хариуцна. |
| | 3.25. | Ажилд ашигласан эсхүл бий болгосон аюултай, хортой, бохирдсон материал, бодисыг холбогдох хууль тогтоомж, Захиалагчийн шаардлагын дагуу хадгалж, устгана. |

ДӨРӨВ. АЖИЛ ГҮЙЦЭТГЭХ ХУГАЦАА, ЯВЦЫН ТАЙЛАН

- | | | |
|------------|------|---------------------------------------------------------------------------------------------------------------------------------------------------|
| Ажил эхлэх | 4.1. | Гүйцэтгэгч нь ГТН-д заасан хугацаанд ажлыг эхлүүлж, ажлын хуваарийн дагуу гүйцэтгэнэ. |
| | 4.2. | Гүйцэтгэгч нь ажил гүйцэтгэх дэлгэрэнгүй хөтөлбөр (төлөвлөгөө)-ийг ГТН-д заасан хугацаанд захиалагчийн төлөөлөгчид хүргүүлнэ. |
| | 4.3. | Хөтөлбөрт ажил гүйцэтгэхэд шаардлагатай бүх үйл ажиллагааны ерөнхий аргачлал, зохион байгуулалт, дэс дараалал, ажлыг эхлэхээс дуусах хүртэл ажлын |

- үе шатны хугацааг болон бусад шаардлагатай мэдээллийг тусгасан байна.
- 4.4. Хөтөлбөр (төлөвлөгөө)-т өөрчлөлт оруулсан тохиолдолд Захиалагчийн төлөөлөгчид мэдэгдэнэ.
- Хугацаа сунгах 4.5. Гүйцэтгэгч дараах тохиолдолд ажил гүйцэтгэх хугацааг сунгах тухай хүсэлт гаргаж болно:
- 4.5.1. ажлыг гэрээнд заасан хугацаанд гүйцэтгэх боломжгүйд хүргэсэн гэнэтийн буюу давагдашгүй хүчний шинжтэй онцгой нөхцөл байдал бий болсон;
- 4.5.2. холбогдох хууль тогтоомж, дүрэм, журам, стандарт шинээр батлагдсан, өөрчлөгдсөн нь ажлын гүйцэтгэлд нөлөөлөхөөр байвал;
- 4.5.3. Захиалагч хугацаандаа төлбөр төлөх үүргээ биелүүлээгүй;
- 4.5.4. Захиалагч зөвшөөрөл, баримт бичиг гаргуулах хүргүүлэх үүргээ зохих ёсоор биелүүлээгүй нь ажлын хугацаанд нөлөөлсөн.
- 4.6. Гүйцэтгэгч хугацаа сунгах хүсэлтийг холбогдох нотлох баримтын хамт Захиалагчид ирүүлнэ.
- 4.7. ГЕН-ийн 4.5.1-т заасан нөхцөл байдал үүссэн болохыг Гүйцэтгэгч нотлох үүрэгтэй.
- 4.8. Захиалагч ГЕН-ийн 4.5-д заасан үндэслэлийн аль нэг нь бүрдсэн тохиолдолд Гүйцэтгэгчийн хүсэлтийг үндэслэн хугацааг сунгаж болно.
- Ажлын явцын тайлан 4.9. Гүйцэтгэгч ажлын явцын тайланг ГТН-д заасан хуваарийн дагуу гаргаж Захиалагчийн төлөөлөгчид хүргүүлнэ.
- 4.10. Явцын тайланд үйл ажиллагаа бүрийн бодит гүйцэтгэлийн хувийг гаргаж, түүнийг төлөвлөсөн хувьтай харьцуулсан харьцуулалт, хийгдээгүй ажил байвал тухайн ажлын талаарх мэдээлэл, хэзээ хийх санал, Захиалагчийн төлөөлөгчийн шаардсан бусад мэдээллийг тусгана.
- 4.11. Гүйцэтгэгч нь ажил, түүний бүрэлдэхүүн хэсгийг ажиллуулж, техник үйлчилгээ хийх, задлах, буцаан угсрах, тохиргоо хийх болон засварлах талаар ашиглалт үйлчилгээний зааварчилгааг Захиалагчид гаргаж өгнө.

ТАВ. ГЭРЭЭНИЙ ҮНЭ БА ТӨЛБӨРИЙН НӨХЦӨЛ

- Гэрээний үнэ 5.1. Гэрээний үнийг гэрээ баталгаажуулах маягтад заана.
- 5.2. Гэрээний үнэд хуулийн 11.11-д заасан үндэслэлээр тохируулга хийх эсэх, тохируулга хийх бол аргачлалыг ГТН-д тусгана.
- 5.3. ГЕН-ийн 5.2-т заасны дагуу үнэ тохируулж, гэрээний үнэ өөрчлөгдсөн тохиолдолд гэрээнд нэмэлт, өөрчлөлт орсноос хойш өөрчлөгдсөн үнийг баримтална.

- | | |
|-------------------|------------------------------------------------------------------------------------------------------------------------------------------------------------------------------------------------------|
| Урьдчилгаа төлбөр | 5.4. Тендер шалгаруулалтын баримт бичигт урьдчилгаа төлбөр олгохоор заасан бөгөөд Гүйцэтгэгч урьдчилгаа төлбөрийн хүсэлт гаргасан бол Захиалагч урьдчилгаа төлбөрийг ГТН-д заасан хэмжээгээр олгоно. |
| | 5.5. Захиалагч нь урьдчилгаа төлбөрийн баталгааг хүлээн авснаас хойш Гүйцэтгэгчид ГТН-д заасан хугацаанд урьдчилгаа төлбөр олгоно. |
| Төлбөрийн нөхцөл | 5.6. Захиалагч нь төлбөрийн хүсэлт, нэхэмжлэхийг үндэслэн ГТН-д заасан хугацаанд төлбөрийг төлнө. |
| | 5.7. Захиалагч гэрээний үүргийг зохих ёсоор гүйцэтгэсэн тухай баримтын хуулбар хувь болон холбогдох баримтыг төлбөрийн хүсэлт, нэхэмжлэхэд хавсаргахыг шаардаж болно. |
| | 5.8. Гүйцэтгэгчийн хүсэлтээр Захиалагч ажил хүлээлгэн өгөх хугацааг ГЕН-ийн 4.8-д заасны дагуу сунгасан бол сунгагдсан хугацаагаар Захиалагчийн төлбөр төлөх хугацааг сунгагдсан гэж үзнэ. |
| | 5.9. Захиалагчийн төлсөн аливаа төлбөрийг ажил, түүний бүрэлдэхүүний хэсгийг хүлээн зөвшөөрсөн гэж үзэх үндэслэл болохгүй. |
| | 5.10. Төлбөрийн нэхэмжлэх нь Монгол Улсын Үндэсний мөнгөн тэмдэгт төгрөгөөр илэрхийлэгдсэн байна. |
| | 5.11. Захиалагч нь алданги болон бусад төлбөр шаардах эрхтэй бол Гүйцэтгэгчид төлөх төлбөрөөс суутгана. |

ЗУРГАА. БАТАЛГАА БА БАТАЛГААТ ХУГАЦАА

- | | |
|-------------------------------|------------------------------------------------------------------------------------------------------------------------------------------------------------------------------------------------------------------------------------------------------------------------------------------------------------------------------------------------------------------------------------------------------------------------------------|
| Урьдчилгаа төлбөрийн баталгаа | 6.1. ГЕН-ийн 5.4-т заасны дагуу урьдчилгаа төлбөр олгохоор бол ГТН-д заасан хэмжээний урьдчилгаа төлбөрийн баталгааг ГТН-д заасан хугацааны дотор хуульд заасан хэлбэрээр, холбогдох маягтын дагуу ирүүлнэ. |
| Гүйцэтгэлийн баталгаа | 6.2. Гүйцэтгэлийн баталгаа гаргуулахаар Өгөгдлийн хүснэгтэд заасан бол Гүйцэтгэгч нь тухайн төсвийн жилд санхүүжих дүнгийн 3 хувийн дүнтэй гүйцэтгэлийн баталгааг холбогдох маягтын дагуу захиалагчаас шаардсан хугацааны дотор ирүүлнэ. Төсвийн жил дамжин хэрэгжих гэрээний гүйцэтгэлийн баталгааг Гүйцэтгэгч жил бүр шинэчлэн ирүүлнэ. |
| | 6.3. Захиалагч дараах нөхцөл бий болсон тохиолдолд үүргийн гүйцэтгэлийг Гүйцэтгэлийн баталгаагаар үл маргах журмаар хангуулна: <ul style="list-style-type: none"> 6.3.1. Гүйцэтгэгч гэрээгээр хүлээсэн үүргээ аливаа шалтгааны улмаас гүйцэтгээгүй; 6.3.2. Гүйцэтгэгч гэрээгээр хүлээсэн үүргээ зохих ёсоор гүйцэтгээгүй; 6.3.3. Гүйцэтгэгч гэрээгээр хүлээсэн үүргээ гүйцэтгэх боломжгүй болсон. |
| | 6.4. Захиалагч Гүйцэтгэлийн баталгаагаар үүргийн гүйцэтгэлийг хангуулсан нь Гүйцэтгэгчээс алданги, хохирол шаардах эрхийг хязгаарлахгүй. |

- 6.5. ГЕН-ийн 4.8-д заасны дагуу хугацаа сунгагдсан тохиолдолд Гүйцэтгэгч гүйцэтгэлийн баталгааг мөн хугацаагаар сунгуулна.
- 6.6. Чанарын баталгаа шаардсан тохиолдолд ГЕН-ийн 6.8-д заасан Чанарын баталгаа гаргаснаар Гүйцэтгэлийн баталгааг чөлөөлнө.
- Чанарын баталгаа 6.7. Ажлын чанарын баталгааг хангуулах зорилгоор баталгаат хугацаанд Чанарын баталгаа гаргуулж болно. Чанарын баталгаа гаргуулах бол чанарын баталгааны хэмжээг ГТН-д заана.
- 6.8. Гүйцэтгэгч Чанарын баталгааг хуулийн 42.5-д заасны дагуу баталгаажуулж болно.
- 6.9. ГЕН-ийн 6.7-д заасны дагуу баталгаажуулсан тохиолдолд Захиалагч барьцаалсан мөнгийг баталгаанд заасан дүнтэй тэнцэх хэмжээгээр олгоно.
- 6.10. Баталгаат хугацаанд ажилд аливаа доголдол илрээгүй бол Чанарын баталгааг чөлөөлнө.
- 6.11. ГЕН-ийн 8.6-д зааснаар Захиалагч доголдлыг арилгасан бол доголдол арилгахтай холбоотой гарсан зардал, хохирлыг суутгаж, баталгаат хугацаа дуусмагц үлдсэн мөнгийг Гүйцэтгэгчид олгоно.
- 6.12. ГЕН-ийн 8.5-д заасны дагуу доголдлыг арилгасан тохиолдолд баталгаат болон гомдлын шаардлага гаргах хугацаа хэвийн үргэлжилнэ.
- Баталгаат хугацаа 6.13. Ажил, түүний бүрэлдэхүүн хэсэгт баталгаат хугацаа тогтоох бөгөөд баталгаат хугацааг ГТН-д заана.
- 6.14. Захиалагч нь баталгаат хугацаанд илэрсэн доголдлыг арилгуулахыг Гүйцэтгэгчээс шаардах эрхтэй.

ДОЛОО. ЭРСДЭЛ БА ДААТГАЛ

- Бусдад учруулсан хохирлыг арилгах 7.1. Ажил гүйцэтгэх хугацаанд Гүйцэтгэгч, туслан гүйцэтгэгч түүний эрх бүхий этгээдийн аливаа үйлдэл (эс үйлдэхүй)-н улмаас бусдад эдийн болон эдийн бус хохирол (хүний амь нас, эрүүл мэнд) учирсан бол хохирлыг Гүйцэтгэгч хариуцна.
- 7.2. Захиалагч түүний эрх олгогдсон этгээдийн үйлдэл (эс үйлдэхүй)-н улмаас эдийн болон эдийн бус хохирол (хүний амь нас, эрүүл мэнд) учирсан бол Гүйцэтгэгч хариуцахгүй.
- Захиалагчийн хүлээх эрсдэл 7.3. Захиалагч дараах эрсдэлийг хариуцна:
- 7.3.1. ажлын үр дүнг захиалагчид шилжүүлснээс хойш ажлын үр дүн Гэнэтийн буюу давагдашгүй хүчин зүйлийн шинжтэй онцгой нөхцөл байдлын улмаас гэмтсэн, устсан;
- 7.3.2. гүйцэтгэсэн ажлыг хүлээлгэн өгөх мэдэгдэл өгсөн боловч захиалагч ажлыг хүлээн авах үүргээ биелүүлээгүйгээс ажил, түүний бүрэлдэхүүн хэсэг гэмтсэн, устсан;

- 7.3.3. Захиалагчийн буруутай үйлдэл (эс үйлдэхүй)-н улмаас ажил, материал болон тоног төхөөрөмж гэмтсэн, устсан;
- 7.3.4. Захиалагчийн зураг төслийн алдааны улмаас үүссэн аливаа эрсдэл.
- 7.4. Ажлын доголдлын улмаас захиалагч ажлын үр дүнг хүлээн авахаас татгалзсан бол ажлыг хүлээн авах хүртэлх хугацаанд бий болсон аливаа эрсдэлийг захиалагч хариуцахгүй.
- 7.5. Гүйцэтгэгч нь ажлын явцад учирч болзошгүй эрсдэлийг ажил эхлэх өдрөөс дуусах хүртэл хугацаанд ГТН-д заасан даатгалд даатгуулна.
- 7.6. Захиалагч болон гүйцэтгэгч, туслан гүйцэтгэгчийн буруутай үйлдэл (эс үйлдэхүй)-ээс гуравдагч этгээдийн амь нас, эрүүл мэнд, эд хөрөнгөнд учирч болзошгүй хохирлыг Гүйцэтгэгч даатгуулна.
- 7.7. Гүйцэтгэгч нь даатгалын гэрээ, гэрчилгээний хуулбар хувийг захиалагчийн төлөөлөгчид хүргүүлнэ.
- 7.8. Гүйцэтгэгч даатгалын гэрээ, гэрчилгээний хуулбар хувийг ирүүлээгүй бол захиалагч уг даатгалын гэрээг байгуулж, даатгалын хураамжийг Гүйцэтгэгчээс гаргуулна.
- 7.9. Даатгалын нөхцөлийг Захиалагчийн төлөөлөгчийн зөвшөөрөлгүйгээр өөрчлөхийг хориглоно.

НАЙМ. ДОГОЛДОЛ, ДАЛД ДОГОЛДОЛ

- Доголдлыг арилгах илрүүлэх, 8.1. Гүйцэтгэгчээс ирүүлсэн ажил, түүний хэсэг нь зөрчил, доголдолгүй байна.
- 8.2. Захиалагчийн төлөөлөгч ажлын явцад зөрчил, доголдолтой байж болзошгүй аливаа ажилд зөрчил, доголдлыг илрүүлэх, уг ажлын далд хэсгийг нээж шалгалт, туршилт явуулах талаар зааварчилгааг Гүйцэтгэгчид өгнө.
- 8.3. Захиалагч хүлээж авсан ажил, түүний бүрэлдэхүүн хэсэгт ГТН-д заасан баталгаат хугацааны дотор зөрчил, доголдол илэрвэл гомдлын шаардлага гаргах хугацаа дуусахаас өмнө зөрчил, доголдол арилгах тухай мэдэгдлийг Гүйцэтгэгчид хүргүүлнэ.
- 8.4. Гүйцэтгэгч Доголдол арилгах тухай мэдэгдлийг хүлээн авмагц доголдол арилгах ажлыг эхлүүлнэ.
- 8.5. Доголдол арилгах тухай мэдэгдэл өгсөн тухай бүр Гүйцэтгэгч уг зөрчил, доголдлыг мэдэгдэлд заасан хугацаанд өөрийн зардлаар арилгана.
- 8.6. Гүйцэтгэгч зөрчил, доголдлыг мэдэгдэлд заасан хугацаанд арилгаагүй бол Захиалагч өөрийн зардлаар арилгаж болно.
- 8.7. Захиалагчийн гаргасан зардлыг Гүйцэтгэгч үл маргах журмаар төлнө.

- 8.8. Доголдлыг арилгах явцад ажил, түүний бүрэлдэхүүн хэсгийг Захиалагч ашиглаж чадаагүй бол доголдлыг арилгах хугацаагаар баталгаат хугацаа сунгагдана.
- Далд доголдол 8.9. Ажил хүлээн авсан баримт (акт) үйлдсэн ч ажил, түүний бүрэлдэхүүн хэсэгт илэрсэн, далд доголдол, түүний улмаас үүссэн аливаа үр дагаврыг Гүйцэтгэгч хариуцна.
- Зураг төслийн доголдол 8.10. Зураг төслийг Захиалагч боловсруулсан бол зураг төсөлтэй холбоотой аливаа асуудал (зураг төслийн үнэн зөв, түүнээс үүссэн ажлын доголдол гэх мэт)-ыг Захиалагч хариуцна.
- 8.11. Гүйцэтгэгч нь өөрийн гүйцэтгэсэн Ажлын зураг төсөл, холбогдох баримт бичгүүд, мэдээлэл ба өгөгдлүүдийн үнэн зөвийг хариуцна.

ЕС. ГЭРЭЭГ ЦУЦЛАХ

- Захиалагч гэрээг цуцлах 9.1. Захиалагч дараах үндэслэлээр гэрээг цуцалж болно:
- 9.1.1. Гүйцэтгэгч хүндэтгэн үзэх шалтгаангүйгээр ажлын 5 хоног ажлын талбайг орхисон;
- 9.1.2. Захиалагч үүрэг гүйцэтгэх нэмэлт хугацааг тогтоосон боловч үр дүн гараагүй;
- 9.1.3. Гүйцэтгэгч Гэрээгээр хүлээсэн эрх, үүргийг бүхэлд нь эсхүл хэсэгчлэн бусдад шилжүүлсэн, бусдаар гүйцэтгүүлсэн;
- 9.1.4. Гүйцэтгэгч нь тендерт оролцохдоо буюу гэрээг гүйцэтгэх явцдаа авилгийн гэмт хэрэгт холбогдсон нь шүүх болон холбогдох байгууллагаар тогтоогдсон;
- 9.1.5. ГТН-д заасан алдангийн нийт дүн гүйцэтгээгүй үүргийн үнийн дүнгийн 50 (тавин) хувиас хэтэрсэн;
- 9.1.6. Гүйцэтгэгч нийт ажлын 20 (хорь)-аас дээш хувийг нэг буюу түүнээс дээш туслан гүйцэтгэгчээр гүйцэтгүүлсэн;
- 9.1.7. Ажил гүйцэтгэх хугацаанд Гүйцэтгэгчийн үйл ажиллагаа эрхлэх тусгай зөвшөөрөл дуусаж сунгагдаагүй, түдгэлзүүлсэн, хүчингүй болсон.
- 9.1.8. Гүйцэтгэгч өөрийн тендерийн давуу эрх тооцуулсан нөхцөлийн дагуу гэрээний үүргийг биелүүлээгүй, эсхүл хуулийн этгээдийн хувьд тус нөхцөлийг хангахгүй болсон.
- 9.2. Захиалагч ГЕН-ийн 9.1-д заасан үндэслэлээс гадна хэдийд ч гэрээг цуцалж болно.
- Гүйцэтгэгч гэрээг цуцлах 9.3. Гүйцэтгэгч дараах үндэслэлээр гэрээг цуцалж болно:
- 9.3.1. Захиалагч нь гэрээнд заасан үндсэн үүргээ зохих ёсоор биелүүлээгүй бөгөөд тогтоосон нэмэлт хугацаанд биелүүлээгүй;
- 9.3.2. ГТН-д заасан алдангийн нийт дүн гүйцэтгээгүй үүргийн үнийн дүнгийн 50 (тавин) хувиас хэтэрсэн;

- 9.3.3. Захиалагч нь ажлыг түр зогсоосон нь гүйцэтгэгчийн эрх, хууль ёсны ашиг сонирхолд сөргөөр нөлөөлөхөөр бол.
- Гэрээг цуцлах журам
- 9.4. Гэрээг цуцлах тал нь нөгөө талдаа үүргийн зөрчлийг арилгах нэмэлт хугацаа тогтоосон мэдэгдэл хүргүүлнэ. Нэмэлт хугацаа нь үүргийг гүйцэтгэх ердийн боломжит хугацаа байна.
- 9.5. Тогтоосон нэмэлт хугацаанд үүргээ гүйцэтгээгүй эсхүл нэмэлт хугацаа тогтоосон ч үр дүнд хүрэхгүй болох нь илт, ГЕН-ийн 4.8-т зааснаар хугацаа сунгагдсан бол Захиалагч үүрэг гүйцэтгэх нэмэлт хугацаа тогтоохгүй байж болно.
- 9.6. Нэмэлт хугацаа тогтоох шаардлагагүй, нэмэлт хугацаа тогтоосон мэдэгдэлд хариу ирүүлээгүй эсхүл тогтоосон хугацаанд зөрчлийг арилгаагүй тохиолдолд гэрээг цуцлах тал нь нөгөө талд гэрээг цуцлах мэдэгдэл хүргүүлнэ.
- 9.7. Гүйцэтгэгч ГЕН-ийн 9.6-т заасан мэдэгдлийг хүлээн авсан бол нэн даруй эсхүл мэдэгдэлд заасан хугацаанд ажлын гүйцэтгэсэн хэсгийг хамгаалах, ажлын талбайг цэвэр аюулгүй нөхцөлд үлдээхэд чиглэснээс бусад цаашид гүйцэтгэх бүх ажлаа зогсоож, Гэрээг цуцлах өдөр хүртэл гүйцэтгэсэн ажил, түүний бүрэлдэхүүн хэсэгт холбогдох баримт бичгүүдийг Захиалагчид баримт (акт үйлдэн)-аар хүлээлгэн өгнө.
- Гэрээг цуцалсны дараах төлбөр
- 9.8. ГЕН-ийн 9.1-д заасны дагуу Гэрээг цуцалсан тохиолдолд Гүйцэтгэгч гэрээг цуцлах өдөр хүртэлх гүйцэтгэсэн ажлын төлбөрийг шаардах эрхтэй.
- 9.9. ГЕН-ийн 9.2-т заасны дагуу Гэрээг цуцалсан тохиолдолд Захиалагч гүйцэтгэгчид дараах төлбөрийг төлнө:
- 9.9.1. Гэрээ цуцлах өдөр хүртэлх гүйцэтгэсэн ажлын төлбөр;
- 9.9.2. Ажлын талбайгаас Гүйцэтгэгчийн тоног төхөөрөмжийг нүүлгэхтэй холбоотой үүссэн зардал;
- 9.9.3. Гэрээг цуцалсантай холбоотойгоор Гүйцэтгэгчээс туслан гүйцэтгэгчид төлөх шаардлагатай болсон аливаа төлбөр;
- 9.9.4. Гүйцэтгэгчээс ажлыг хамгаалах, ажлын талбайг цэвэр, аюулгүй нөхцөлд үлдээхэд зарцуулсан зардал;
- 9.9.5. Гэрээг цуцалсантай шууд холбоотой бусад зардал, учирсан хохирол.

АРАВ. БУСАД ЗААЛТ

- Мэдэгдэл
- 10.1. Талуудын мэдэгдэл, зааварчилгаа, мэдээлэл болон бусад харилцаа төлөөлөгчөөр дамжина.
- 10.2. Гэрээний үүргийн гүйцэтгэлтэй холбоотой бүх мэдэгдэл (зөвшөөрөл, татгалзал, баталгаа, баталгаажуулалт, нэхэмжлэх, гэрчилгээ, шийдвэр, хүсэлт, захидал үүгээр хязгаарлагдахгүй) нь бичгээр үйлдэгдэнэ.
- 10.3. Мэдэгдлийг биечлэн хүргүүлэх эсхүл баталгаат шуудангаар гэрээ баталгаажуулах маягтад заасан төлөөлөгчийн хаягаар илгээнэ.
- 10.4. Дараах тохиолдолд мэдэгдлийг хүлээн авсанд тооцно:
- 10.4.1. баталгаат шуудангаар илгээсэн тохиолдолд шууданд хийсэн өдрөөр төлбөр төлсөн баримтыг үндэслэн;
- 10.4.2. биечлэн хүргүүлсэн мэдэгдлийг нөгөө талын төлөөлөх эрх бүхий этгээд хүлээн авсан огноогоор, тэмдэглэлийг үндэслэн.
- 10.5. Аль нэг тал нь ажлын газрын хаяг, утас, шуудангийн хаягаа сольсон тохиолдолд нөгөө талдаа нэн даруй бичгээр мэдэгдэнэ.
- 10.6. ГЕН-ийн 10.5-д заасан үүргээ биелүүлээгүйгээс үүсэх үр дагаврыг мэдэгдээгүй тал хариуцна.
- 10.7. Нэн даруй мэдэгдэх шаардлагатай яаралтай мэдэгдлийг ГЕН-ийн 10.2-т зааснаас өөр хэлбэрээр мэдэгдэж болох бөгөөд мэдэгдлийг дараа нь баталгаажуулж бичгээр хүргүүлнэ.
- Төлөөлөгч өөрчлөгдөх
- 10.8. Талууд төлөөлөгчийг өөрийн санаачилгаар өөрчилж болно.
- 10.9. Төлөөлөгч өөрчлөгдсөн тохиолдолд нэн даруй нөгөө талдаа бичгээр мэдэгдэнэ.
- 10.10. Мэдэгдэлд төлөөлөгчийн эцэг/эх/-ийн нэр, өөрийн нэр, албан тушаал, холбоо барих утас (ажлын болон хувийн), цахим шуудангийн хаягийг заавал тусгасан байна.
- 10.11. Төлөөлөгч өөрчлөгдсөн мэдэгдлийг нөгөө талд хүргүүлснээр өмнөх төлөөлөгчийн эрх, үүрэг дуусгавар болно.
- Ажилд өөрчлөлт, залруулга хийх нөхцөл
- 10.12. Талууд ажлын чанар, үр ашиг, аюулгүй байдлыг сайжруулах зорилгоор ажлын ерөнхий гүйцэтгэлийн хүрээнд хамаарсан, техник технологийн хувьд боломжтой бөгөөд гэрээний хугацаа, үнэд нөлөөлөхгүй бол ажилд өөрчлөлт оруулж болно.
- 10.13. Гүйцэтгэгч болон Захиалагч өөрчлөлт хийх шаардлагатай гэж үзсэн тохиолдолд өөрчлөлтийн төслийг гүйцэтгэгч гаргана.

- 10.14. Захиалагч төслийг үндэслэн ГЕН-ийн 10.12-т заасан нөхцөл, шаардлага хангасан гэж үзвэл өөрчлөлт хийх мэдэгдлийг хүргүүлнэ.
- 10.15. Захиалагчийн зөвшөөрөлгүй өөрчлөлт хийсэнтэй холбоотой техник, технологийн алдаа гарсан, гэрээний хугацаа хэтэрсэн, үнэ өссөн тохиолдолд үр дагаврыг Гүйцэтгэгч хариуцна.
- Гэнэтийн буюу давагдашгүй хүчний шинжтэй онцгой нөхцөл байдал
- 10.16. Ажлыг гэрээнд заасан хугацаанд гүйцэтгэх боломжгүйд хүргэсэн Гэнэтийн буюу давагдашгүй хүчний шинжтэй онцгой нөхцөл байдал бий болсон тохиолдолд Гүйцэтгэгч энэ тухай нэн даруй Захиалагчийн төлөөлөгчид бичгээр мэдэгдэнэ. Бичгээр мэдэгдэх нь хугацаа шаардахаар бол ГЕН-ийн 10.7-д заасан хэлбэрээр урьдчилан мэдэгдэж болно.
- 10.17. Гүйцэтгэгч нь Захиалагчаас зааварчилгаа өгөх хүртэл гэрээг хэрэгжүүлэх боломжит бүх арга замыг хайна.
- 10.18. Захиалагч ердийн боломжит хугацаанд зааварчилгаа өгөх бөгөөд талууд харилцан зөвшилцөж гэрээг хэрэгжүүлэх боломжит бүх арга хэмжээг авна.
- 10.19. Гэрээг хэрэгжүүлэх захиалагчийн зааварчилгаа, Гүйцэтгэгчийн авсан арга хэмжээ үр дүнд хүрээгүй тохиолдолд Гүйцэтгэгч ГЕН-ийн 4.5-д заасан хүсэлтийг гаргаж болно.
- Оюуны зөрчих өмчийн эрх
- 10.20. Ажлыг гүйцэтгэх явцад болон ажил гүйцэтгэсэнтэй холбоотойгоор гуравдагч этгээдийн оюуны өмчийн эрх зөрчигдсэн нь эрх бүхий байгууллагын шийдвэрээр тогтоогдсон бол буруутай тал нь хариуцлагыг хүлээж, холбогдон гарах зардал, хохирлыг арилгана.
- Алданги
- 10.21. Захиалагч нь төлбөр төлөх үүргээ хугацаандаа гүйцэтгээгүй тохиолдолд хугацаа хэтрүүлсэн хоног тутамд гүйцэтгээгүй үүргийн үнийн дүнгийн ГТН-д заасан хувь хэмжээгээр алдангийг Гүйцэтгэгчид төлнө.
- 10.22. Гүйцэтгэгч нь ажлыг гэрээнд заасан хугацаанд гүйцэтгээгүй тохиолдолд хугацаа хэтэрсэн хоног тутамд гүйцэтгээгүй үүргийн үнийн дүнгээр ГТН-д заасан хувь хэмжээгээр алдангийг Захиалагчид төлнө.
- 10.23. Талууд гэрээг хэрэгжүүлэх явцад олж авсан хуулиар тогтоосон болон байгууллагаас нууц гэж нууцалж хамгаалалтад авсан аливаа мэдээллийг нөгөө тал зөвшөөрсөн эсхүл эрх бий байгууллага шаардсанаас бусад тохиолдолд гуравдагч этгээдэд задруулахгүй, дамжуулахгүй, нийтэд ил болгохгүй.
- 10.24. Талуудын хувьд нууц мэдээллийг нөгөө талдаа ил болгож байгаа тохиолдолд нууц гэсэн тэмдэглэл хийж, нууцыг задруулахгүй байх мэдэгдлийн хамт өгнө.

Маргаан шийдвэрлэх

- 10.25. Гэрээнээс үүссэн аливаа маргааныг талууд харилцан зөвшилцөх замаар шийдвэрлэнэ.
- 10.26. Маргааныг зөвшилцөж, шийдвэрлэж эс чадвал Монгол улсын шүүхээр шийдвэрлүүлнэ.

ГЭРЭЭНИЙ ТУСГАЙ НӨХЦӨЛ

ГЕН 4.1.	Ажил эхлэх хугацаа: 2024.08.05
ГЕН 4.2.	Ажил гүйцэтгэх дэлгэрэнгүй хөтөлбөр (төлөвлөгөө) ирүүлэх хугацаа: 2024.08.05
ГЕН 4.9.	Ажлын явцын тайлан гаргах хуваарь болон ирүүлэх хугацаа: 2024.08.15
ГЕН 5.2.	Үнийн тохируулга: “Хийхгүй”
ГЕН 5.4.	Урьдчилгаа төлбөр олгох эсэх: “Тийм” Урьдчилгаа төлбөрийн хэмжээ: Гэрээний үнийн дүнгийн 50 хувь хүртэл
ГЕН 5.5.	Урьдчилгаа төлбөр олгох хугацаа: Урьдчилгаа төлбөрийн баталгааг үндэслэн олгоно.
ГЕН 5.6.	Төлбөр төлөх хугацаа: Санхүүжилт хүссэнээс хойш ажлын 10 хоногийн дотор Төлбөрийг хэсэгчилсэн төлөх бол төлбөр төлөх үе шатны хугацаа: [он, сар, өдөр]
ГЕН 6.1.	Урьдчилгаа төлбөрийн хэмжээ: Гэрээний үнийн дүнгийн 50% хүртэл Урьдчилгаа төлбөрийн баталгаа ирүүлэх хугацаа: [он, сар, өдөр]
ГЕН 6.7.	Чанарын баталгаа: Чанарын баталгаа шаардах эсэх: “Шаардана” Чанарын баталгаа шаардах бол, Чанарын баталгааны хэмжээ: Гэрээний үнийн дүнгийн 5%
ГЕН 6.13.	Баталгаат хугацаа: 3 жил
ГЕН 7.5.	Даатгал: -
ГЕН 10.21.	Захиалагчийн төлөх алдангийн хувь: Алдангийн хувь: Хоног тутамд 0.1%
ГЕН 10.22.	Гүйцэтгэгчийн төлөх алдангийн хувь: Алдангийн хувь: Хоног тутамд 0.1%

ГЭРЭЭ БАТАЛГААЖУУЛАХ МАЯГТ

[Тендер шалгаруулалтын нэрийг бичих] гэрээ.

Дугаар № **[Тендер шалгаруулалтын дугаарыг бичих]**

.....
хот/аймаг

Нэг талаас **[захиалагчийн нэрийг бичих]** (цаашид “Захиалагч” гэх), нөгөө талаас **[гүйцэтгэгчийн нэрийг бичих]** (цаашид “Гүйцэтгэгч” гэх) нь Гүйцэтгэгчийн ирүүлсэн тендерийг хүлээн зөвшөөрч энэхүү гэрээг дараах нөхцөлөөр байгуулав.

Энэхүү гэрээ нь Захиалагч болон Гүйцэтгэгчийн хооронд ажил гүйцэтгэх, дагалдах бараа нийлүүлэх, үйлчилгээ үзүүлэх (цаашид хамтад нь “Ажил” гэх) болон үнэ төлөхтэй холбогдон үүсэх харилцааг зохицуулна.

1. Энэ гэрээний дагуу гүйцэтгэх Ажлын үнэ нь **[гэрээ байгуулах эрх олгох мэдэгдэлд заасан үнийн дүнг тоогоор болон үсгээр бичих]** төгрөг (цаашид “гэрээний үнэ” гэх) байна. Гэрээний үнэ нь санхүүжилтийн дээд хэмжээ байна.
2. Гэрээний үнийг Гүйцэтгэгч **[Гүйцэтгэгчийн нэрийг бичих]**-ийн харилцах **[Банкны нэрийг бичих]** банкны **[дансны дугаар бичих]** дугаар дансанд шилжүүлнэ.
3. Дор дурдсан баримт бичиг нь цаашид гэрээний хэсэг болно. (цаашид “гэрээний баримт бичиг” гэх). Үүнд:
 - 3.1. Гэрээ байгуулах эрх олгох тухай мэдэгдэл;
 - 3.2. Гүйцэтгэгч тендер илгээсэн маягт;
 - 3.3. Гэрээний тусгай нөхцөл;
 - 3.4. Гэрээний ерөнхий нөхцөл;
 - 3.5. Гүйцэтгэлийн баталгаа;
 - 3.6. Урьдчилгаа төлбөрийн баталгаа;
 - 3.7. Техникийн тодорхойлолт;
 - 3.8. Ажил гүйцэтгэх хуваарь.
4. Гэрээний хэрэгжилттэй холбоотой асуудлаар талуудыг дараах эрх бүхий этгээдүүд төлөөлнө. Үүнд:
 - 4.1. Захиалагчийн төлөөлөгчийн мэдээлэл

Эцэг/эх-ийн нэр:

Нэр:

Албан тушаал:

Ажлын утас:

Гар утас:

Цахим шуудан:

4.2. Гүйцэтгэгчийн төлөөлөгчийн мэдээлэл

Эцэг/эх-ийн нэр:

Нэр:

Албан тушаал:

Ажлын утас:

Гар утас:

Цахим шуудан:

ЗАХИАЛАГЧИЙГ ТӨЛӨӨЛЖ:

[Албан тушаал, нэр]

[Гарын үсэг] _____

ТАМГА

ГҮЙЦЭТГЭГЧИЙГ ТӨЛӨӨЛЖ:

[Албан тушаал, нэр]

[Гарын үсэг] _____

ТАМГА

ТЕНДЕР ШАЛГАРУУЛАЛТЫН ЗАРЛАЛ

Огноо: **2024.06.27**

Тендер шалгаруулалтын төрөл: Ажил

Тендер шалгаруулалтын нэр: **Сумын төвд “Өвс, тэжээлийн агуулах” шинээр барих**

Тендер шалгаруулалтын дугаар: **ДГАУБСЗДТГ/20240101001**

Нийт төсөвт өртөг: **242,663,600 төгрөг**

Тендер шалгаруулалтын арга: Нээлттэй

1. **Дорноговь аймгийн Улаанбадрах сумын Засаг даргын Тамгын газар** нь тендер шалгаруулалтын баримт бичигт заасан шаардлага, шалгуур үзүүлэлт хангасан аж ахуй эрхлэгчийг тендер ирүүлэхийг урьж байна.
2. Тендер шалгаруулалт нь дараах багцуудаас бүрдэнэ: **“Үгүй”**
3. Тендерийг **2024 оны 07-р сарын 24-ний өдрийн 11 цаг 00 минут**–аас өмнө тендер шалгаруулалтын баримт бичигт зааснаар илгээх ба тендерийг **2024 оны 07-р сарын 24-ний өдрийн 11 цаг 45 минут**-д нээнэ.
4. Тендерийн хувилбарт саналыг зөвшөөрөх эсэх: **“Зөвшөөрөхгүй”**
5. Гадаадын этгээд тендер ирүүлэх эрхтэй эсэх: **“Эрхгүй”**
6. Тендер нь түүнийг нээснээс хойш ажлын 30 ба түүнээс дээш өдрийн хугацаанд хүчинтэй байхаар тендерт заана.
7. Тендерийн баталгаа шаардах эсэх: **“Тийм”**. Тендерийн баталгаа шаардах бол тендер шалгаруулалтын баримт бичгийн заасан үнийн бүхий тендерийн баталгааг холбогдох журмын дагуу цахим системээр ирүүлснээр тендер нээх болохыг анхаарна уу.
8. Тендер шалгаруулалтыг урьдчилан зохион байгуулж байгаа эсэх: **“Үгүй”**
9. Тендер шалгаруулалтыг хоёр үе шаттай зохион байгуулж байгаа эсэх: **“Үгүй”**
10. Оролцогч цахим системийн үйлчилгээний хураамж төлснөөр тендер илгээх эрхтэй байна.

Дорноговь аймаг, Улаанбадрах сум, 4-р баг

Утас: 99345660, 95933995