

ШҮҮХИЙН ШИЙДВЭР ГҮЙЦЭТГЭХ
ЕРӨНХИЙ ГАЗРЫН ДАРГА, ХУРАНДАА
Б.НАНДИНСОЛОР



**ХАРЬЦУУЛАЛТЫН АРГААР АЖИЛ ГҮЙЦЭТГҮҮЛЭХ
ТЕНДЕР ШАЛГАРУУЛАЛТЫН
БАРИМТ БИЧИГ**

Тендер
шалгаруулал
тын нэр:

Сэлэнгэ аймгийн Мандал сум дахь Дарьт ШШГХ
433-р хаалттай хорих ангийн гурилын
үйлдвэрийн барилгын дээврийн засварын ажил

Тендер
шалгаруулал
тын дугаар:

ШШГЕГ/20240201067

I БҮЛЭГ. ТЕНДЕР ШАЛГАРУУЛАЛТЫН ЗААВАРЧИЛГАА

Нэгдүгээр бүлэгт заасан тендер шалгаруулалтын зааварчилгаанд өөрчлөлт оруулахгүйгээр хэрэглэнэ.

II БҮЛЭГ. ТЕНДЕРИЙН ӨГӨГДЛИЙН ХҮСНЭГТ

Захиалагч нь тендерт оролцогч болон тендерт тавих шалгуур үзүүлэлт, мэдээллийг хоёрдугаар бүлэг дэх тендерийн өгөгдлийн хүснэгтэд тусгана. Тендер шалгаруулалтын зааварчилгааны холбогдох зүйл, заалттай уялдуулан хаалт дотор налууугаар бичсэн зааварт нийцүүлэн тохирох мэдээллийг тусгаж тендерийн өгөгдлийн хүснэгтийг боловсруулна.

III БҮЛЭГ. ТЕХНИКИЙН ТОДОРХОЙЛОЛТ, ТАВИГДАХ ШААРДЛАГА

Ажил гүйцэтгүүлэх тендер шалгаруулалтын хувьд захиалагчийн зураг төсөл (техникийн болон ажлын зураг, өртгийн төсөв), ажлын хуваарь, ажил гүйцэтгэхэд шаардлагатай бараа, материалд тавигдах шаардлагыг энэ бүлэгт тусгана.

IV БҮЛЭГ. ТЕНДЕРИЙН ҮНЭЛГЭЭНД ХАРГАЛЗАХ ШАЛГУУР ҮЗҮҮЛЭЛТ

Энэ бүлэгт тендерийг үнэлэхэд харгалзах бусад шалгуур үзүүлэлтийг тусгана.

V БҮЛЭГ. ТЕНДЕРИЙН ЖИШИГ МАЯГТУУД

Тавдугаар бүлэгт тендерт оролцогч тендер бэлтгэхэд шаардлагатай жишиг маягтууд багтана. Тендерт оролцогч нь тендерийн баримт бичигт заасан шаардлага, шалгуур үзүүлэлтэд үндэслэн жишиг маягтуудын хаалт дотор налууугаар бичсэн тохирох мэдээллийг бүрэн, үнэн зөв бөглөж ирүүлнэ.

VI БҮЛЭГ. ГЭРЭЭНИЙ НӨХЦӨЛ

Зургаадугаар бүлэгт заасан гэрээний нөхцөл нь гэрээний ерөнхий нөхцөл, гэрээний тусгай нөхцөл, гэрээ баталгаажуулах маягт, гэрээний хавсралт маягтаас бүрдэнэ. Гэрээний ерөнхий нөхцөлд өөрчлөлт оруулахгүйгээр хэрэглэх ба өөрчлөлт оруулах шаардлагатай бол гэрээний тусгай нөхцөлд өөрчлөлтийг тусгана. Захиалагч гэрээ байгуулах эрх олгосон оролцогч болон түүний ирүүлсэн тендерийн мэдээллийг гэрээ баталгаажуулах маягтад тусгаж, гэрээ байгуулна

ТЕНДЕР ШАЛГАРУУЛАЛТЫН БАРИМТ БИЧГИЙН АГУУЛГА

I БҮЛЭГ.ТЕНДЕР ШАЛГАРУУЛАЛТЫН ЗААВАРЧИЛГАА	4
II БҮЛЭГ.ӨГӨГДЛИЙН ХҮСНЭГТ.....	12
III БҮЛЭГ. ТЕХНИКИЙН ТОДОРХОЙЛОЛТ, ТАВИГДАХ ШААРДЛАГА	18
IV БҮЛЭГ. ТЕНДЕРИЙН ЖИШИГ МАЯГТ.....	23
V БҮЛЭГ. ГЭРЭЭНИЙ НӨХЦӨЛ	36

I БҮЛЭГ.ТЕНДЕР ШАЛГАРУУЛАЛТЫН ЗААВАРЧИЛГАА

А.ЕРӨНХИЙ ЗҮЙЛ

1. Тендерийн цар хүрээ
 - 1.1. Төрийн болон орон нутгийн өмчийн хөрөнгөөр бараа, ажил, үйлчилгээ худалдан авах тухай хууль (цаашид “Хууль” гэх)-ийн дагуу өгөгдлийн хүснэгтэд заасан захиалагч III бүлэгт тодорхойлсон ажил (цаашид “ажил” гэх) гүйцэтгүүлэх тендер шалгаруулалтын баримт бичгийг гаргаж байна. Зарлалын дугаар, тендер шалгаруулалтын нэр, дугаар, багцын мэдээлэл өгөгдлийн хүснэгтэд бичигдэнэ.
2. Санхүүжилтийн эх үүсвэр
 - 2.1. Төсөл, арга хэмжээний санхүүжилтийн эх үүсвэр, төсөвт өртгийг өгөгдлийн хүснэгтэд тусгана.
3. Худалдан авах ажиллагааны хууль тогтоомж
 - 3.1. Энэ худалдан авах ажиллагаанд хуулийн 2.1-д заасан төрийн болон орон нутгийн өмчийн хөрөнгөөр бараа, ажил, үйлчилгээ худалдан авах тухай хууль тогтоомжийг дагаж мөрдөнө.
 - 3.2. Худалдан авах ажиллагаанд захиалагч, сонирхогч этгээд, оролцогч болон хуулийн 52.1-д заасан ажилтан, албан тушаалтан Авлигын эсрэг хууль, Нийтийн албанд нийтийн болон хувийн ашиг сонирхлыг зохицуулах, ашиг сонирхлын зөрчлөөс урьдчилан сэргийлэх тухай хууль, Өрсөлдөөний тухай хууль, Эрүүгийн хууль болон Зөрчлийн тухай хуулиар хориглосон үйлдэл, эс үйлдлийн талаар холбогдох албан тушаалтан, хууль хяналтын байгууллагад хууль тогтоомжийн дагуу мэдэгдэнэ.
 - 3.3. Нийтийн албанд нийтийн болон хувийн ашиг сонирхлыг зохицуулах, ашиг сонирхлын зөрчлөөс урьдчилан сэргийлэх тухай хуулийн 20, 20¹, 21 дүгээр зүйлд заасан хориглолт, хязгаарлалтад хамаарах этгээд тендер шалгаруулалтад оролцох эрхгүй.
4. Сонирхогч этгээд, оролцогчид тавигдах ерөнхий шаардлага
 - 4.1. Оролцогч хуулийн 7.1.1-7.1.9-д заасан нөхцөлийг хангасан байна.
 - 4.2. Түншлэлээр оролцох тохиолдолд түншлэлийн гишүүн бүр хуульд заасан ерөнхий шаардлага хангасан байна.
 - 4.3. Аж ахуй эрхлэгч нь хуулийн 22.10-т зааснаар үйлчилгээний хураамж төлснөөр тус тендер шалгаруулалтын сонирхогч этгээд болно.
 - 4.4. Сонирхогч этгээдийн төлсөн үйлчилгээний хураамжийг аливаа үндэслэлээр буцаан олгохгүй.
 - 4.5. Монгол Улсын олон улсын гэрээнд үл нийцэх, худалдааны хоригт хамаарах этгээд тендер ирүүлэх эрхгүй.
5. Туслан гүйцэтгэгч, түншлэлд тавигдах шаардлага
 - 5.1. Хуулийн 6.4-т зааснаар тендерийн үнийн 20 хүртэл хувьтай тэнцэх гүйцэтгэлийг нэг, эсхүл түүнээс дээш тооны этгээдээр туслан гүйцэтгүүлэх тохиолдолд туслан гүйцэтгүүлэх мэдээллийг гэрээнд заасан байна.
 - 5.2. Туслан гүйцэтгүүлэх хувь хэмжээ тендерийн үнийн 20 хувиас хэтэрсэн, эсхүл туслан гүйцэтгүүлэх тоо

- хэмжээг заагаагүй бол туслан гүйцэтгэгчид холбогдох баримт бичгийг тендер хянан үзэхэд харгалзан үзэхгүй.
- 5.3. Туслан гүйцэтгэгчийн хувиар оролцохыг зөвшөөрсөн болохыг туслан гүйцэтгэгч цахим системээр баталгаажуулсан байна.
- 6. Худалдан авах ажиллагааны цахим систем**
- 6.1. Тендер шалгаруулалтыг Сангийн сайдын баталсан “Цахим системээр худалдан авах ажиллагаа зохион байгуулах, түүний тасралтгүй, аюулгүй ажиллагааг хангах журам”-ын дагуу худалдан авах ажиллагааны цахим систем (www.tender.gov.mn) /цаашид “цахим систем” гэх/-ээр зохион байгуулна.
- Б.АГУУЛГА**
- 7. Тендер шалгаруулалтын баримт бичиг**
- 7.1. Тендер шалгаруулалтын баримт бичиг дараах бүлэг болон түүний нэмэлт, өөрчлөлтөөс бүрдэнэ.
- I Бүлэг. Тендер шалгаруулалтын зааварчилгаа;
 - II Бүлэг. Өгөгдлийн хүснэгт;
 - III Бүлэг. Техникийн тодорхойлолт, тавигдах шаардлага;
 - IV Бүлэг. Тендерийн жишиг маягт;
 - V Бүлэг. Гэрээний нөхцөл
- 7.2. Сонирхогч этгээд тендер шалгаруулалтын баримт бичгийн шаардлага, шалгуур үзүүлэлт, гэрээний нөхцөл, тендерийн жишиг маягт, техникийн тодорхойлолт болон тэдгээрт иш татсан хууль, журам, зааврыг судалж, түүнд нийцүүлэн тендер бэлтгэнэ.
- 8. Тендер шалгаруулалтын баримт бичгийн тодруулах**
- 8.1. Сонирхогч этгээд тендер шалгаруулалтын баримт бичигт заасан асуудлаар тодруулга авах бол энэ тухай хүсэлтийг тендерийн нээлтээс ажлын таваас доошгүй өдрийн өмнө бичгээр захиалагчид гаргаж болно.
- 8.2. Тодруулга авах хүсэлтийг өгөгдлийн хүснэгтэд заасан хаягаар хүлээн авна.
- 8.3. Тодруулга авах хүсэлтэд үйлчилгээний хураамж төлсөн баримтыг хавсаргана.
- 8.4. Захиалагч тодруулга авах хүсэлтийн хариуг албан бичгээр үйлдэж, цахим системд нийтэлснээр хүргүүлсэн гэж тооцно.
- 8.5. Захиалагч тодруулгын үр дүнд тендер шалгаруулалтын баримт бичигт нэмэлт, өөрчлөлт оруулах шаардлагатай гэж үзвэл ТШЗ-ы 9-д заасныг мөрдөнө.
- 9. Тендер шалгаруулалтын баримт бичигт нэмэлт, өөрчлөлт оруулах**
- 9.1. Тендер хүлээн авах эцсийн хугацаанаас өмнө захиалагч тендер шалгаруулалтын баримт бичигт нэмэлт, өөрчлөлт оруулж болно.
- 9.2. Тендер шалгаруулалтын баримт бичигт нэмэлт, өөрчлөлт оруулсан бол түүнийг цахим системд нийтэлснээр хүчинтэйд тооцогдоно.
- 9.3. Хэрэв тендер нээхээс ажлын таван өдрийн дотор тендер шалгаруулалтын баримт бичигт оруулсан нэмэлт, өөрчлөлтийг оруулсан бол тендер хүлээн авах эцсийн хугацааг ажлын таваас доошгүй өдөр байхаар тооцож, шаардлагатай хугацаагаар сунгана.
- 10. Тендер ирүүлэхийн**
- 10.1. Захиалагч сонирхогч этгээдийн тендер бэлтгэхтэй

өмнөх уулзалт

холбоотой асуултад хариулт өгөх уулзалт зохион байгуулах, эсхүл ажлын талбайтай танилцуулах бол өгөгдлийн хүснэгтэд заана.

10.2. Уулзалтад сонирхогч этгээд, түүний төлөөлөл оролцоно.

10.3. Уулзалтад оролцоогүй аж ахуй эрхлэгч тендер шалгаруулалт шалгаруулалтад оролцож болно.

В.Тендер бэлтгэх

11. Тендер шалгаруулалтын хэл

11.1. Тендер шалгаруулалтын зарлал, баримт бичиг, урилгыг гадаад хэлээр давхар нийтэлсэн эсэхээс үл хамааран тендер шалгаруулалтын баримт бичиг, тендер шалгаруулалттай холбогдох албан бичиг, захидал, бусад баримт бичиг, оролцогчийн ирүүлэх тендер монгол хэлээр байх ба өөр хэлээр үйлдсэн тендер, түүний доторх баримт бичиг, мэдээллийг орчуулсан орчуулгыг тендер оролцогч бэлтгэн ирүүлнэ.

11.2. Зөвхөн гадаад улс, олон улсын байгууллагын зээл, тусламжийн хөрөнгөөр санхүүжүүлэх ажил гүйцэтгүүлэх тендер шалгаруулалтын хувьд Монгол Улсын олон улсын гэрээг үндэслэн хэлийг өгөгдлийн хүснэгтэд өөрөөр зааж болно.

11.3. Хэрэв ТШЗ-ны 11.2-т заасан тохиолдолд тендер шалгаруулалтын баримт бичгийн монгол хэл болон гадаад хэлээр бэлтгэсэн хувилбар хоорондоо зөрвөл монгол хэлээр бэлтгэсэн хувилбарыг баримтална.

11.4. Тендер хянан үзэх, үнэлэхэд захиалагч гадаад хэлээр үйлдсэн баримт бичгийн орчуулгыг үндэслэх ба оролцогч өөрөө, эсхүл бусад этгээд орчуулсан эсэхээс үл хамааран үнэн зөв, зөрүүгүй болохыг захиалагчийн өмнө хариуцна.

12. Тендерийн бүрдэл

иж 12.1. Оролцогчийн бэлтгэж ирүүлэх тендер дараах баримт бичиг, мэдээллээс бүрдэнэ:

12.1.1. ТШЗ-ны 13-т заасны дагуу бэлтгэсэн маягтууд;

12.1.2. Тендерийг итгэмжлэлгүйгээр төлөөлөх эрх бүхий этгээдээс өөр этгээд баталгаажуулсан бол холбогдох хууль тогтоомжид нийцүүлэн олгосон итгэмжлэл /гадаадын этгээдийн хувьд итгэмжлэлгүйгээр төлөөлөх эрхтэй этгээдийг нотлох баримт/;

12.1.3. ТШЗ-ны 14-т заасны дагуу бэлтгэсэн хувилбарт санал;

12.1.4. ТШЗ-ны 15-д зүйлд заасан ерөнхий шаардлагыг хангасан болохыг нотлох баримт бичиг;

12.1.5. ТШЗ-ны 16, 17, 18-д заасан шаардлага, шалгуур үзүүлэлтийг хангахыг нотлох баримт бичиг;

12.1.6. ТШЗ-ны 19-д заасны дагуу техникийн тодорхойлолтын шаардлагын дагуу ажил гүйцэтгэхийг нотлох баримт бичиг;

12.1.7. ТШЗ-ны 22.4-д заасан тохиолдолд холбогдох тайлбар;

12.2. Оролцогч өөрийн тендерийн бүх баримт бичиг,

- мэдээллийн хүчинтэй байдлыг нягтлах үүрэгтэй бөгөөд үнэн зөвийг захиалагчийн өмнө хариуцна.
- 13. Тендерийн жишиг маягт** 13.1. Оролцогч IV бүлэг дэх маягтын мэдээллийг хуулийн 21.1.3-т зааснаар цахим системд үүсгэсэн маягтад бөглөж, илгээнэ.
- 14. Хувилбарт санал** 14.1. Өгөгдлийн хүснэгтэд заасан бол хуулийн 11.10-т заасан шаардлагад нийцэх хувилбарт саналыг тендерийн хамт ирүүлж болно.
- 15. Ерөнхий шаардлагыг магадлах баримт бичиг** 15.1. IV бүлгийн Маягт 1-ийн дагуу бэлтгэсэн хуулийн 7.2-т заасан мэдэгдэл ирүүлнэ.
15.2. ТШЗ-ны 4.1, 15.1-д заасан маягыг магадлахтай холбоотой ирүүлэх баримт бичгийг өгөгдлийн хүснэгтэд заана.
15.3. Түншлэлийн гишүүн тус бүр ерөнхий шаардлага хангасан байх ба нотлох баримт бичиг ирүүлнэ.
- 16. Чадавхын болон туршлагын шаардлага** 16.1. Захиалагч ТШЗ-ны 17, 18, 19-д заасан чадавхын болон туршлагын шаардлага тогтооход хуулийн 15 дугаар зүйлийг баримтална.
16.2. Хуулийн 15.2-т заасан цахим системээр дамжуулан шалгах боломжтой, олон нийтэд нээлттэй мэдээллийг нотлох баримтаар ирүүлэхгүй.
16.3. Түншлэлийн хувьд төлөөлөх эрх бүхий гишүүн, гишүүн хамтдаа ТШЗ 17, 18-д заасан чадавхын болон туршлагын шаардлагыг бүрэн хангасан байна.
16.4. Түншлэлийн төлөөлөх эрх бүхий гишүүн ТШЗ-ны 17, 18-д чадавхын болон туршлагын шаардлагын 40-аас дээш хувийг, түншлэлийн гишүүн тус бүр 25 ба түүнээс дээш хувийг хангасан байна.
- 17. Санхүүгийн чадавхын шаардлага** 17.1. Хуулийн 16.5-д зааснаар оролцогч өгөгдлийн хүснэгтэд заасан санхүүгийн чадавхын шаардлага хангасан байна.
17.2. Санхүүгийн чадавхын шаардлагыг хангах нотлох баримт ирүүлэхийг шаардах бол хуулийн 16.2, 16.4-т заасан баримт бичгээс сонгож өгөгдлийн хүснэгтэд заана.
17.3. Оролцогчийн дансны мэдээлэл, түүний үлдэгдлийн талаар харилцагч банкнаас мэдэгдсэнээс бусад банк, санхүүгийн байгууллагын мэдэгдлийг оролцогчийн санхүүгийн чадавхыг хянан үзэхэд харгалзан үзэхгүй. Захиалагч энд зааснаас бусад асуудлаар харилцагч банкны тодорхойлолт ирүүлэхийг шаардахгүй.
17.4. Монгол Улсын хуулийн этгээдийн банк, санхүүгийн байгууллагад тендер шалгаруулалт зарласнаас хойшхи өдрийн байдлаар хугацаа хэтэрсэн зээлийн өртэй эсэх талаар лавлагааг Зээлийн мэдээллийн тухай хуулийн 4.1.5-д заасан этгээдээс цахим системээр авч, тендерт ирүүлэх ба уг асуудлаар банк, санхүүгийн байгууллагаас лавлагаа ирүүлэхийг шаардахгүй.
- 18. Техникийн болон туршлагын шаардлага** 18.1. Хуулийн 17.4-т зааснаар оролцогч өгөгдлийн хүснэгтэд заасан техникийн чадавх болон туршлагын шаардлагыг хангасан байна.
18.2. Техникийн чадавх болон туршлагын

- шаардлагыг хангах нотлох баримт ирүүлэхийг захиалагч шаардах бол хуулийн 17.2.1, 17.2.3, 17.2.4-т заасан баримт бичгээс сонгож өгөгдлийн хүснэгтэд заана.
- 18.3. Ажил гүйцэтгэх, дагалдах үйлчилгээ үзүүлэхэд шаардлагатай тусгай зөвшөөрөл, зөвшөөрөл, эсхүл гэрчилгээ байгаа бол өгөгдлийн хүснэгтэд заана.
- 18.4. ТШЗ-ны 18.3-т заасан тусгай зөвшөөрлийн шаардлагыг түншлэлийн гишүүн тус бүр хангасан байна. Хэд хэдэн зөвшөөрөл, гэрчилгээ шаардсан бол түншлэлийн гишүүд хамтдаа бүрэн хангасан байна.
- 19. Ажлыг техникийн тодорхойлолтод заасны дагуу гүйцэтгэхийг нотлох баримт**
- 19.1. Оролцогч үнийн санал дуудах ажиллагаа хаагдахад санал болгосон эцсийн үнээр захиалагчийн баталсан техникийн тодорхойлолт, зураг, төсвийн дагуу ажлыг гүйцэтгэх тухай мэдэгдлийг баталгаажуулж ирүүлнэ.
- 20. Тендерийн үнэ**
- 20.1. Үнийн санал ажиллагаа хаагдахад санал болгосон үнэ оролцогчийн тендерийн үнэ байна.
- 20.2. Өгөгдлийн хүснэгтэд өөрөөр заагаагүй бол оролцогчийн санал болгосон үнэ нь гэрээний хэрэгжилтийн явцад тогтмол байх бөгөөд тохируулга хийхгүй.Тохируулга хийх нөхцөлтэй үнэ санал болгосон тендерийг шаардлага хангаагүй гэж үзнэ. Өгөгдлийн хүснэгтэд үнийн тохируулга хийхийг зөвшөөрсөн тендер шалгаруулалтад тогтмол үнэ санал болгосон тендер ирүүлсэн нь тендерээс татгалзах үндэслэл болохгүй ба үнийн тохируулга нь гэрээний хэрэгжилтийн явцад тэгтэй тэнцүү гэж үзнэ.
- 20.3. Тендерийн үнэд хуулийн 27.13-т заасан зардлыг багтсанд тооцно.
- 21. Тендерийн валют**
- 21.1. Монгол Улсын олон улсын гэрээ болон хууль тогтоомжид өөрөөр заагаагүй бол тендерийн үнийг Төлбөр тооцоог үндэсний мөнгөн тэмдэгтээр гүйцэтгэх тухай хуулийн 4.1, 4.2-т заасны дагуу үндэсний мөнгөн тэмдэгт төгрөгөөр илэрхийлнэ.
- 22. Тендерийн үнэ**
- 22.1. Үнийн санал дуудах ажиллагаа хаагдахад санал болгосон үнэ оролцогчийн тендерийн үнэ байна.
- 22.2. Тендерийн үнэ гэрээний хэрэгжилтийн явцад тогтмол байх эсэхийг өгөгдлийн хүснэгтэд заана. Өгөгдлийн хүснэгтэд тогтмол байхаар заасан тохиолдолд тохируулга хийх нөхцөлтэй тендер ирүүлсэн бол шаардлага хангаагүй гэж үзнэ. Өгөгдлийн хүснэгтэд үнийн тохируулга хийхийг зөвшөөрсөн тендер шалгаруулалтад тогтмол үнэ санал болгосон тендер ирүүлсэн нь тендерээс татгалзах үндэслэл болохгүй ба үнийн тохируулга нь гэрээний хэрэгжилтийн явцад тэгтэй тэнцүү гэж үзнэ.
- 22.3. Үнийн задаргаанд тусгайлан тусгасан эсэхээс үл хамааран тендерийн үнэд хуулийн 27.13-т заасан зардлыг багтсанд тооцно.
- 22.4. Хуулийн 21.5-д заасан тохиолдолд тендер шалгаруулалтын оролцогчийн тендерийн үнэ төсөвт өртгийн 80 хувиас доош бол уг үнэ нь бараа, ажил,

- үйлчилгээний хамрах хүрээ, чанар болон гүйцэтгэлд сөрөг нөлөө үзүүлэхгүй талаар үндэслэл бүхий тайлбарыг тендерт ирүүлнэ.
- 23.** Тендер байх хугацаа хүчинтэй 23.1. Оролцогч хуулийн 21.1.1-д заасны дагуу тендер нээснээс хойш өөрийн тендер хүчинтэй байх хугацааг ажлын 30-аас багагүй өдөр байхаар маягт 1-д заана.
23.2. Захиалагч хуулийн 28.8-д зааснаар тендер хүчинтэй байх хугацаа сунгах хүсэлт гаргасан бол оролцогч өөрийн ТШЗ-ны 23.1-д заасан хугацааг сунгаж болно.
23.3. Оролцогч хугацааг сунгасан бол хуулийн 28.9-д зааснаар бичгээр мэдэгдэх ба ТШЗ-ны 24 дүгээр зүйлд заасан тендерийн баталгааны хүчинтэй байх хугацаа мөн адил тендерийн баталгааны нөхцөлийн дагуу сунгагдахыг баталгаа гаргагч болон оролцогч хариуцна.
- 24.** Тендерийн баталгаа 24.1. Хуулийн 14.1-д заасан тохиолдолд төсөвт өртгийн 0.5 хувиар тооцсон “Худалдан авах ажиллагаанд баталгаа гаргах, орлого болгох журам”-д нийцсэн тендерийн баталгаа ирүүлэхийг өгөгдлийн хүснэгтэд заана.
24.2. Түншлэлийн хувьд түүнийг төлөөлөх эрх бүхий гишүүн тендерийн баталгааг ирүүлнэ.
- 25.** Тендер баталгаажуулах, илгээх Г.ТЕНДЕР ИЛГЭЭХ
25.1. Тендерийг хуулийн 22 дугаар зүйлд заасны дагуу баталгаажуулан илгээнэ.
25.2. Тендерийн баталгаа шаардсан тохиолдолд тендерийн баталгааг ТШЗ-ны 24-т зааснаар илгээнэ.
25.3. Оролцогчийг итгэмжлэлгүйгээр төлөөлөх эрх бүхий этгээд тендерийг тоон гарын үсгээр баталгаажуулсан бол IV бүлэгт заасан маягтыг ТШЗ-ны 25.1-д зааснаар тамга, тэмдгээр баталгаажуулсан гэж үзнэ. Энэ тохиолдолд маягтыг баталгаажуулахтай холбоотой итгэмжлэл үйлдэх, хуулийн этгээдийн тамга, тэмдгээр баталгаажуулахыг шаардахгүй.
25.4. Оролцогч хуулийн 22.5-д заасан хүний эмзэг мэдээлэлд хамаарах мэдээллийг ил болгохгүйгээр илгээх бол хуулийн 22.6.3-т заасан мэдэгдлийг IV бүлгийн Маягт 6-ын дагуу нууцлахгүйгээр ирүүлнэ.
25.5. Хуулийн 22.6-д заасан баримт бичиг, мэдээллийг заавал ил болгож илгээх ба ТШЗ-ны 25.4-т заасан нь уг баримт бичгүүдэд хамаарахгүй.
25.6. Захиалагч тухайн тендер шалгаруулалтад нэмэлтээр ил болгох баримт бичгийг өгөгдлийн хүснэгтэд заах ба уг баримт бичиг хүний эмзэг мэдээлэл хамаарах бол мэдээллийн эзний зөвшөөрлийг авсны үндсэн дээр тендер илгээнэ.
- 26.** Тендер хүлээн авах эцсийн хугацаа 26.1. Тендер хүлээн авах эцсийн хугацааг өгөгдлийн хүснэгтэд заана. Огноо, цагийг цахим системийн серверийн цагаар тооцно.
- 27.** Үнийн санал дуудах Д.ҮНИЙН САНАЛ ДУУДАХ АЖИЛЛАГАА
27.1. Хуулийн 34.6-д зааснаар үнийн санал дуудах

- хугацаа ажиллагаанд бүртгүүлсэн сонирхогч этгээдийн тоо зарлалд заасан шаардлагатай тоонд хүрсэн тохиолдолд уг ажиллагаа ТШЗ-ны 26.1-д товлосон хугацаанаас нэг цагийн дараа эхэлнэ.
- 27.2. Үнийн санал дуудах ажиллагаа хуулийн 34 дүгээр зүйлд заасан журмын дагуу явагдана.
- 27.3. ТШЗ-ны 27.2-т заасан ажиллагаа урилгад заасан хугацаанд үргэлжилж хаагдана.
- 28. Тендер нээх** 28.1. ТШЗ-ны 27.3-т заасан хугацаа хаагдахад цахим систем оролцогч нарын санал болгосон эцсийн үнийг өсөх дарааллаар эрэмбэлэх ба захиалагч эхэнд эрэмбэлэгдсэн оролцогчийн тендерийг нээнэ.
- 29. Тендерийг шаардлагад нийцэх эсэхийг хянан үзэх** 29.1. Тендерийг хянан үзэхэд хуулийн 26 дугаар зүйлд заасан журам, ТШЗ-ны 12-т заасан тендерийн бүрдэл, холбогдох мэдээллийн сангаас илгээсэн мэдээлэл, оролцогч болон түүний тендерийн талаар авсан тайлбар, тодруулга, загвар, дээжид үндэслэн Сангийн сайдын баталсан зааврын дагуу хянан үзнэ.
- 29.2. Эхэнд эрэмбэлэгдсэн оролцогчийн тендер шаардлагад нийцээгүй бол удаах эрэмбэлэгдсэн тендерийг хянан үзнэ.
- 30. Тендерийн талаар тодруулга авах** 30.1. Тендерийг хянан үзэх явцад тодруулга авах шаардлагатай гэж үзвэл хуулийн 25 дугаар зүйлийг баримтална.
- Ё.МЭДЭГДЭЛ ХҮРГҮҮЛЭХ, ГЭРЭЭ БАЙГУУЛАХ**
- 31. Мэдэгдэл хүргүүлэх** 31.1. Захиалагч хуулийн 28 дугаар зүйлд заасан шийдвэрийг хуулийн 24.1-д зааснаар ажлын 15 өдрийн дотор гаргаж, оролцогчдод мэдэгдэнэ.
- 32. Гүйцэтгэлийн баталгаа** 32.1. Хуулийн 42.1-д заасан тохиолдолд гэрээ байгуулах эрх авсан оролцогч тухайн төсвийн жилд санхүүжих дүнгийн гурван хувийн үнийн дүнтэй гүйцэтгэлийн баталгааг захиалагчаас шаардсан хугацааны дотор ирүүлнэ.
- 32.2. Гүйцэтгэлийн баталгааг “Худалдан авах ажиллагаанд баталгаа гаргах, орлого болгох журам”-д нийцүүлэн гаргана.
- 33. Урьдчилгаа төлбөр** 33.1. Гэрээг хэрэгжүүлэхэд шаардагдах бараа материал худалдаж авах болон ажил эхлүүлэхтэй холбогдох зардалд урьдчилгаа төлбөр олгох шаардлагатай бол захиалагч урьдчилгаа төлбөр олгох хувийг өгөгдлийн хүснэгтэд заана.
- 33.2. Гүйцэтгэгч урьдчилгаа төлбөр авах хүсэлтийг уг төлбөрийн дагуу санхүүжүүлэх ажлын нэр төрөл, тоо хэмжээ, төсөв, ажил гүйцэтгэх хуваарийн хамт ТШЗ-ны 33.1-д заасан үнийн дүнгээс багагүй хэмжээний мөнгөн дүнтэй урьдчилгаа төлбөрийн баталгааг холбогдох этгээдээр гаргуулан захиалагчид ирүүлнэ.
- 34. Гэрээнд гарын үсэг зурж баталгаажуулах** 34.1. Захиалагч ТШЗ-ны 7.1-д заасан гэрээний нөхцөлийн гэрээ баталгаажуулах маягтыг түүнд заасан зааврын дагуу эцэслэн нөхөж, оролцогчид хүргүүлнэ.
- 34.2. Захиалагч тендер шалгаруулалтын үр дүнд

нийлүүлэгчтэй гэрээ байгуулахад тендер шалгаруулалтын баримт бичгийн V бүлэг дэх гэрээний нөхцөлийг баримтална.

34.3. Шалгарсан оролцогч ТШЗ-ны 34.1-д зааснаар ирүүлсэн гэрээнд гарын үсэг зурж, баталгаажуулан захиалагчийн тогтоосон хугацааны дотор хүргүүлнэ.

34.4. Захиалагч хуулийн 30.4-т зааснаар ажлын 10 өдрийн дотор гэрээг баталгаажуулаагүй бол гэрээ байгуулах шийдвэрт заасан нөхцөлөөр гэрээ байгуулсанд тооцогдоно.

Ж.БУСАД

35. Үнийн санал дуудах ажиллагааг дахин зарлах

35.1. Захиалагч ТШЗ-ны 29.2-т зааснаар хянан үзээд бүх тендерээс татгалзсан бол шаардлага хангасан тендер ирээгүй шалтгааныг судалж, тендер шалгаруулалтыг дахин зарлах эсэх мэдээллийг ТШЗ 31.1-д заасан шийдвэрт заана.

35.2. Үнийн санал дуудах ажиллагааг дахин зарлахад хуулийн 34.11-д заасныг баримтална.

36. Тендер шалгаруулалтад гаргах гомдол

36.1. Тендер шалгаруулалттай холбоотой гомдлыг Сангийн сайдын баталсан “Тендер шалгаруулалтын гомдол хянан шийдвэрлэх журам”-ын дагуу хянан шийдвэрлэнэ.

II БҮЛЭГ.ӨГӨГДЛИЙН ХҮСНЭГТ

ТШЗ-ны холбогдох заалт	А.ЕРӨНХИЙ ЗҮЙЛ
ТШЗ 1.1	Захиалагчийн нэр: Шүүхийн шийдвэр гүйцэтгэх ерөнхий газар
ТШЗ 1.1	<p>Зарлалын дугаар:ШШГЕГ/20240201067 Тендер шалгаруулалтын нэр:</p> <p>Сэлэнгэ аймгийн Мандал сум дахь ШШГХ 433-р хаалттай хорихх ангийг засварын ажил</p> <p>Тендер шалгаруулалтын багцын тоо болон нэр: Багцгүй</p>
ТШЗ 2.1	<p>Санхүүжилтийн эх үүсвэр: Төсвийн хөрөнгө оруулалт</p> <p>Нийт төсөвт өртөг: 81,443,500 (наян нэгэн сая дөрвөн зуун дөчин гурван мянга таван зуун) төгрөг</p>
Б.АГУУЛГА	
ТШЗ 8.1	<p>Тендерт оролцогч тендерийн баримт бичигтэй холбоотой тодруулга, нэмэлт мэдээллийг тендер хүлээн авах эцсийн хугацаанаас ажлын 5-аас доошгүй хоногийн өмнө захиалагчаас авах хүсэлтийг тендерийн өгөгдөлийн хүснэгтэд заасан хаягаар хүргүүлнэ.</p> <p>Захиалагчаас тендерийн баримт бичигтэй холбоотой тодруулга авах хаяг: Тодруулга албан бичгийг дараах хаягаар хүлээн авах боломжтой.</p> <p>Үүнд:</p> <ul style="list-style-type: none"> • Сэлэнгэ аймгийн Мандал сумын ШШГЕГ433 дугаар хаалттай хорих анги • Төрийн худалдан авах ажиллагааны цахим систем www.tender.gov.mn, <p>Захиалагч тодруулга, нэмэлт мэдээлэл авах хүсэлтийн хариуг хүсэлт гаргагчийн нэрийг дурдалгүйгээр албан бичгээр гаргаж, түүний хуулбарыг Төрийн худалдан авах ажиллагааны цахим систем (www.tender.gov.mn) дэх тендерийн баримт бичгийн “тодруулга” хэсэгт нийтэлнэ. Ийнхүү нийтэлсэн даруйд тус тодруулга, нэмэлт мэдээллийг бүх тендерт оролцогчдод нэгэн зэрэг хүргүүлсэнд тооцно. Тендер оролцогч нь тендерийн баримт бичгийн салшгүй хэсэг болох тендерийн баримт бичгийн тодруулга, нэмэлт мэдээлэл, нэмэлт, өөрчлөлтийг тендер хүлээж авах эцсийн хугацаа хүртэл шалган нягталж, түүнд нийцүүлэн тендер бэлтгэх үүрэгтэй.</p> <p>Хариуцсан ажилтан: Эдийн засагч, дэслэгч М.Батцэцэг</p> <p>Хаяг: Сэлэнгэ аймгийн Мандал сумын Дарьт 8-р баг Утасны дугаар: 99391060,99164887</p> <p>Цахим шуудан: .Battsetseg_1060@Yahoo.com</p>

ТШЗ 10.1	Тендер ирүүлэх өмнө уулзалт зохион байгуулах эсэх: “ҮГҮЙ”
В.ТЕНДЕР БЭЛТГЭХ	
ТШЗ 11.2	Тендер шалгаруулалтын хэл: Монгол хэл.
ТШЗ 14.1	Хувилбарт санал ирүүлэхийг: “ЗӨВШӨӨРӨХГҮЙ”
ТШЗ 15.1	Монгол Улсын, эсхүл үүсгэн байгуулагдсан улсын хуулийн дагуу татвар, хураамж, төлбөрөө тухайн тендер нээсэн өдрийн байдлаар бүрэн төлсөн байна. Нийгмийн даатгал, татварын тодорхойлолтыг ирүүлэх шаардлагагүй, “Төрийн худалдан авах ажиллагааны цахим систем” www.tender.gov.mn болон “Төрийн мэдээлэл солилцооны ХУР систем”-ээр дамжуулан Татварын ерөнхий газар, Нийгмийн даатгалын ерөнхий газрын цахим мэдээллийн сангаас шалгана. Дээрх тодорхойлолтуудыг тендер зарлагдсан өдрөөс хойш авсан байх ба тендер нээсэн өдрийн байдлаар хүчин төгөлдөр байна.
ТШЗ 15.2	Одоогийн ба сүүлийн 1 жилийн хугацаанд тендерт оролцогчийн оролцсон аливаа шүүхийн зарга, маргааны талаарх мэдээлэл: Шаардлагатай. Төрийн худалдан авах ажиллагааны цахим систем (www.tender.gov.mn)–ээр дамжуулан Шүүхийн ерөнхий зөвлөлийн тусгай архивын тодорхойлолт ирүүлнэ. Анхааруулга: Тендерийн нээлт хийхээс 3-аас доошгүй хоногийн өмнө нэвтрэн орж шүүхийн тусгай архивын лавлагаа авах хүсэлтийг илгээх бөгөөд Шүүхийн ерөнхий зөвлөл хянан үзэж лавлагаа цахимаар илгээдэг болохыг анхаарна уу.
ТШЗ 15.2	Төрийн худалдан авах ажиллагааны цахим систем (www.tender.gov.mn)–ээр дамжуулан Шүүхийн шийдвэр гүйцэтгэх албаны тодорхойлолт ирүүлнэ. Анхааруулга: Шүүхийн шийдвэр гүйцэтгэх албаны тодорхойлолт авах хүсэлтийг тендерт оролцогч Худалдан авах ажиллагааны цахим систем (www.tender.gov.mn)-д өөрийн үндэсний тоон гарын үсэг ашиглан тендерийн нээлтээс өмнө хүчин төгөлдөр тодорхойлолтыг цахим хэлбэрээр ирүүлнэ.
ТШЗ 17.2	Санхүүгийн чадавхын талаар энэ зүйлд заасан шалгуур үзүүлэлт, шаардлагыг хангах бусад баримт: Шаардана. 1.Гэрээний үүргийн биелэлтийг хангах мөнгөн хөрөнгийн хэмжээ: Батлагдсан төсөвт өртгийн 30 хувиас багагүй байх. Гэрээний үүргийн биелэлтийг хангах мөнгөн хөрөнгийн хэмжээг нийт дүнг дараах шалгуур үзүүлэлтүүдийн аль нэгээр эсвэл нийлбэрээр тус тус тодорхойлно. Үүнд: - Байгууллагын дансны үлдэгдэл (Харилцагч банкны) - Арилжааны банкнаас авч болох мөнгөн дүн бүхий зээлийн тодорхойлолт ирүүлнэ.

ТШЗ 17.3	<p>Санхүүгийн чадавхыг хянан үзэхэд үндэслэл болгох баримт бичиг:</p> <ul style="list-style-type: none"> - Тендерт оролцогчийн санхүүгийн чадавхыг хянан үзэхэд үндэслэл болгох санхүүгийн тайлангийн хугацаа: Санхүүгийн тайланг өөрийн тендерт хавсарган ирүүлэх шаардлагагүй бөгөөд Төрийн худалдан авах ажиллагааны цахим системээр дамжуулан Сангийн яамны Цахим санхүүгийн тайлан (www.e-balance.mof.gov.mn)-ийн мэдээллийн санд баталгаажсан тендерт оролцогчдын сүүлийн 1 жил буюу 2023 оны борлуулалтын орлого, шаардлагатай мэдээллийг шалгана. - Харилцагч банкны мэдэгдэл; - Монгол Улсын хуулийн этгээдийн банк, санхүүгийн байгууллагад тендер шалгаруулалт зарласнаас хойшхи өдрийн байдлаар хугацаа хэтэрсэн зээлийн өртэй эсэх талаар Зээлийн мэдээллийн тухай хуулийн 4.1.5-д заасан этгээдийн лавлагаа; - Сүүлийн 1 жил буюу 2023 оны жилийн борлуулалтын орлого нь төсөвт өртгийн 30 хувиас багагүй байна 															
ТШЗ 18.1	<p>Техникийн чадавх болон туршлагын шаардлага: “Шаардана” .</p> <p>Сүүлийн 1 жил буюу 2023 оны нэг жилд төсөвт өртгийн 30 хувиас багагүй үнийн дүнтэй ижил төстэй ажлын үндсэн гүйцэтгэгчээр доод тал нь нэг удаа ажилласан байх.</p> <ul style="list-style-type: none"> • Ажил гүйцэтгэсэн гэрээний хуулбар, • Комисс хүлээж авсан актын хуулбар, • Захиалагчийн тодорхойлолтыг ирүүлнэ. <p>Ижил төстэй ажилд барилгын засвар, тохижилтын ажил хийж гүйцэтгэсэн туршлагыг тооцно.</p>															
ТШЗ 18.2	<p>Ажил гүйцэтгэхэд шаардлагатай хүний нөөцийн мэдээлэл: Шаардлагатай.</p> <table border="1" data-bbox="397 1312 1404 1711"> <thead> <tr> <th>№</th> <th>Албан тушаал</th> <th>Хүний тоо</th> <th>Мэргэжлээрээ ажилласан жилийн туршлага</th> <th>Мэргэжил</th> </tr> </thead> <tbody> <tr> <td>1</td> <td>Барилгын инженер</td> <td>1</td> <td>3 болон түүнээс дээш</td> <td>Барилгын инженер</td> </tr> <tr> <td>2</td> <td>Хөдөлмөрийн аюулгүй байдал, эрүүл ахуйн ажилтан</td> <td>1</td> <td>1 болон түүнээс дээш жил</td> <td>ХАБЭА сургалтанд хамрагдаж гэрчилгээ авса байх</td> </tr> </tbody> </table> <p>- Дээрх инженер, техникийн ажилтнуудын жагсаалтыг маягтад заасны дагуу гаргаж ирүүлэх бөгөөд тэдгээрийн ажлын туршлагыг ажилтан тус бүрээр гаргаж ирүүлнэ. Мөн инженер техникийн ажилтнуудын Иргэний үнэмлэхний хуулбарыг ирүүлнэ.</p>	№	Албан тушаал	Хүний тоо	Мэргэжлээрээ ажилласан жилийн туршлага	Мэргэжил	1	Барилгын инженер	1	3 болон түүнээс дээш	Барилгын инженер	2	Хөдөлмөрийн аюулгүй байдал, эрүүл ахуйн ажилтан	1	1 болон түүнээс дээш жил	ХАБЭА сургалтанд хамрагдаж гэрчилгээ авса байх
№	Албан тушаал	Хүний тоо	Мэргэжлээрээ ажилласан жилийн туршлага	Мэргэжил												
1	Барилгын инженер	1	3 болон түүнээс дээш	Барилгын инженер												
2	Хөдөлмөрийн аюулгүй байдал, эрүүл ахуйн ажилтан	1	1 болон түүнээс дээш жил	ХАБЭА сургалтанд хамрагдаж гэрчилгээ авса байх												

	<p>- Гадаадын их, дээд сургууль төгссөн бол дипломын хуулбарыг орчуулгын хамт ирүүлнэ.</p> <p>- Тухайн ажилд томилогдох Барилгын инженер болон Хөдөлмөрийн аюулгүй байдал эрүүл ахуйн ажилтан нь тухайн тендерт оролцогчийн үндсэн буюу гэрээт ажилтан байж болно</p>																				
ТШЗ 18.2	<p>Ижил төстэй ажил гүйцэтгэсэн туршлагыг нотлох гэрээний мэдээлэл: Шаардлагатай. Хийж гүйцэтгэсэн барилгын ажлын нийт мөнгөн дүнг жил жилээр харуулсан жагсаалт ирүүлэх шаардлагатай жилийн тоо: 2023 оны хийж гүйцэтгэсэн ажлын жагсаалтыг доорх загварын дагуу ирүүлнэ. Үүнд:</p> <table border="1"> <thead> <tr> <th>№</th> <th>Гэрээний нэр</th> <th>Захиалагч байгууллагын нэр, хаяг, холбоо барих утас/факс</th> <th>Төсөвт өртөг</th> <th>Дууссан, эсхүл дуусах хугацаа</th> </tr> </thead> <tbody> <tr> <td>1</td> <td></td> <td></td> <td></td> <td></td> </tr> <tr> <td>2</td> <td></td> <td></td> <td></td> <td></td> </tr> <tr> <td></td> <td>Дүн</td> <td></td> <td></td> <td></td> </tr> </tbody> </table>	№	Гэрээний нэр	Захиалагч байгууллагын нэр, хаяг, холбоо барих утас/факс	Төсөвт өртөг	Дууссан, эсхүл дуусах хугацаа	1					2						Дүн			
№	Гэрээний нэр	Захиалагч байгууллагын нэр, хаяг, холбоо барих утас/факс	Төсөвт өртөг	Дууссан, эсхүл дуусах хугацаа																	
1																					
2																					
	Дүн																				
ТШЗ 18.2	<p>Ажил гүйцэтгэхэд ашиглагдах үндсэн тоног төхөөрөмж, техник хэрэгсэл: Шаардлагатай.</p> <table border="1"> <thead> <tr> <th>№</th> <th>Машин механизмын нэр</th> <th>Тоо</th> <th>Хүчин чадал</th> <th>Улсын дугаар</th> </tr> </thead> <tbody> <tr> <td>1</td> <td>Ачааны машин</td> <td>1</td> <td>1-5 тн</td> <td></td> </tr> <tr> <td>2</td> <td>Тоног төхөөрөмжийн нэр</td> <td>Тоо</td> <td>Тайлбар</td> <td></td> </tr> <tr> <td>3</td> <td>Ажил гүйцэтгэх багаж хэрэгсэл</td> <td>1</td> <td>Ком</td> <td></td> </tr> </tbody> </table> <p>Тендерт оролцогч гэрээг гүйцэтгэхэд зайлшгүй шаардлагатай үндсэн тоног төхөөрөмж, машин механизмуудын жагсаалтын дагуу бөглөж ирүүлнэ.</p> <p>Дээрх хүснэгтэд заасан, гэрээг гүйцэтгэхэд зайлшгүй шаардлагатай үндсэн машин механизмуудын нь тендерт оролцогчийн өөрийн эзэмшлийнх эсхүл түрээсийн гэрээгээр байж болно.</p> <p>Төсөлд ашиглах машин механизм (улсын дугаар харуулсан), багаж хэрэгслийн фото зураг ирүүлнэ.</p>	№	Машин механизмын нэр	Тоо	Хүчин чадал	Улсын дугаар	1	Ачааны машин	1	1-5 тн		2	Тоног төхөөрөмжийн нэр	Тоо	Тайлбар		3	Ажил гүйцэтгэх багаж хэрэгсэл	1	Ком	
№	Машин механизмын нэр	Тоо	Хүчин чадал	Улсын дугаар																	
1	Ачааны машин	1	1-5 тн																		
2	Тоног төхөөрөмжийн нэр	Тоо	Тайлбар																		
3	Ажил гүйцэтгэх багаж хэрэгсэл	1	Ком																		
ТШЗ 18.3	<p>Тусгай зөвшөөрөл: Уг ажлыг гүйцэтгэхэд тусгай зөвшөөрөл зайлшгүй шаардлагатай эсэх: Тийм</p>																				
ТШЗ 18.3	<p>Техникийн чадавх болон туршлагын шалгуур үзүүлэлт, шаардлагыг хангахыг нотлох бусад баримт: “Шаардана”</p> <p>- Ажил гүйцэтгэх үе шатны ажлын хуваарийг баталгаажуулан ирүүлэх ба ажил гүйцэтгэж дуусах хугацаа нь 2024 оны 08 дугаар сарын 30-ны өдөр байна.</p> <p>- Ажлыг гүйцэтгэх нарийвчилсан хугацааны график баталгаажуулж</p>																				

	ирүүлнэ. Барилгын зураг төсвийн ажлын хувьд: - Татвар, нийгмийн даатгал, Шүүхийн ерөнхий зөвлөлийн тусгай архив, шүүхийн шийдвэр гүйцэтгэх албанаас тодруулга авахад татгалзах зүйлгүй тухай албан бичиг ирүүлнэ.
ТШЗ 20.2	Оролцогчийн санал болгосон тендерийн үнийг гэрээний хэрэгжилтийн явцад: “ТОХИРУУЛАХГҮЙ”
ТШЗ 24.1	Тендерийн баталгааны дүн: Шаардахгүй
Г.ТЕНДЕР ИЛГЭЭХ	
ТШЗ 25.5	<p>Оролцогчдод ил болох баримт бичгийн жагсаалт: Тендерт оролцогч тендерийн материалд Хувь хүний мэдээллийг хамгаалах тухай болон Байгууллагын нууцын тухай хуулиудаар ил болгохыг хориглосон мэдээллийг тусад нь файл үүсгэн ирүүлнэ. Тус файлын эхэнд тэдгээр мэдээллийг нууцлах үндэслэлийг бичгээр тайлбарлаж, тендерт оролцогчийн итгэмжлэгдсэн этгээд гарын үсгээр баталгаажуулна. Эрх бүхий тендерт оролцогч болохыг нотлох ТШӨХ-д заасан баримт бичиг, тендерийн баримт бичигт заасан маягтуудыг нууцлахгүй бөгөөд нууцлан ирүүлсэн тохиолдолд тендерээс татгалзах үндэслэл болно. Мөн: Тендер шалгаруулалтын материалыг тухайн тендерт оролцогчдод ил болгох журмын 1.3 дахь хэсэгт заасны дагуу “Тендерт оролцогч нь тендерийн материалд Хувь хүний мэдээллийг хамгаалах тухай хууль болон Байгууллагын нууцын тухай хуулиар ил болгохыг хориглосон мэдээллийг ялгаж ирүүлэх ба мэдээлэл бүрд хамаарах хууль зүйн үндэслэлийг тодорхой тайлбарласан тайлбарыг тав дугаар бүлгийн маягт-5-ын дагуу нууцлахгүйгээр ирүүлнэ.</p>
ТШЗ 26.1	<p>Тендер хүлээн авах эцсийн хугацаа нь Огноо: 2024 оны 07 дугаар сарын 24-ны өдөр Цаг: 13 цаг 30 минут</p> <p>Цахим тендерийн урилгад заасан тендер хүлээн авах эцсийн хугацаа нь цахим системийн серверийн цагаар тооцогдох бөгөөд хугацаа хоцорсон тендерийг хүлээж авахгүй</p>
ТШЗ 26.1	<p>Тендер нээх эцсийн хугацаа нь Огноо: 2024 оны 07 дугаар сарын 24-ны өдөр Цаг: 13 цаг 35 минут</p>
ТШЗ 26.1	Үнэлгээнд харгалзах нэмэлт шалгуур үзүүлэлт ашиглах эсэх: “Ашиглахгүй”
ТШЗ 26.1	<p>Гүйцэтгэлийн баталгаа: Шаардана. Төсвийн дүнгийн гурван хувийн үнийн дүнтэй гүйцэтгэлийн баталгааг захиалагчаас шаардсан хугацааны дотор ирүүлнэ.</p>

БАТЛАВ:
СЭЛЭНГЭ АЙМГИЙН ЕРӨНХИЙ АРХИТЕКТОР

Д.ЗОРИГТБААТАР



ЕГ ШИФР: БМА-09/2024

СЭЛЭНГЭ АЙМАГ, МАНДАЛ СУМ

ШШГЕГ-ЫН 433-Р ХААЛТТАЙ ХОРИХ АНГИЙН ГУРИЛЫН ҮЙЛДВЭРИЙН БАРИЛГЫН ДЭЭВРИЙН ЗАСВАРЫН АЖИЛ

(АЖЛЫН ЗУРАГ)

ЗӨВШӨӨРСӨН:

БОЛОВСРУУЛСАН:

Албан тушаал	Нэр	Гарын үсэг	Гүйцэтгэгч:	Нэр	Гарын үсэг
Сэлэнгэ аймгийн онцгой байдлын газрын дарга, хурандаа			"Блю Мандал Арт" ХХК-ийн захирал	Нэр	Гарын үсэг
				Х.Эрдэнэсоёл	
Захиалагч:			ШШГЕГ-ын харьяа 433 дугаар хаалттай хорих ангийн дарга, хурандаа	Нэр	Гарын үсэг
				Л.Эрдэнэбат	

Улаанбаатар хот
2024 он

ЗҮРГИЙН ЖАГСААЛТ, ТАЙЛБАР БИЧИГ

БА МАРКЫН АЖЛЫН ЗҮГИЙН ҮНДСЭН ЖАГСАЛТ

Д/Э	Архитектурн хэсэг	Хүндэсн марк
	НҮҮР ХУЧДАС	
1	Зургийн жагсаалт, тайлбар бичиг	БА-01
2	Одоогийн байдал /Гурилын үйлдвэр/	БА-02
3	Дээрхийн хэмжээний байгуулалт /Гурилын үйлдвэр/	БА-03
4	Дээрхийн байгуулалт /Гурилын үйлдвэр/	БА-04
5	Шувуун нэрүүн байгуулалт /Гурилын үйлдвэр/	БА-05
6	Шувуун нэрүүн хэсэглэл/отлол 1-1 /Гурилын үйлдвэр/	БА-06
7	Харагдах байдал /Гурилын үйлдвэр/	БА-07
8	Харагдах байдал /Гурилын үйлдвэр/	БА-08
9	Одоогийн байдал /Гурилын агчулалт/	БА-09
10	Дээрхийн хэмжээний байгуулалт /Гурилын агчулалт/	БА-10
11	Дээрхийн байгуулалт /Гурилын агчулалт/	БА-11
12	Шувуун нэрүүн байгуулалт /Гурилын агчулалт/	БА-12
13	Шувуун нэрүүн хэсэглэл/отлол 1-1 /Гурилын агчулалт/	БА-13
14	Харагдах байдал /Гурилын агчулалт/	БА-14
15	Харагдах байдал /Гурилын агчулалт/	БА-15
16	Одоогийн байдал /Улаан буудайн агчулалт/	БА-16
17	Дээрхийн хэмжээний байгуулалт /Улаан буудайн агчулалт/	БА-17
18	Дээрхийн байгуулалт /Улаан буудайн агчулалт/	БА-18
19	Шувуун нэрүүн байгуулалт /Улаан буудайн агчулалт/	БА-19
20	Шувуун нэрүүн хэсэглэл/отлол 1-1 /Улаан буудайн агчулалт/	БА-20
21	Харагдах байдал /Улаан буудайн агчулалт/	БА-21
22	Харагдах байдал /Улаан буудайн агчулалт/	БА-22

СХЕМ ЗУРАГ

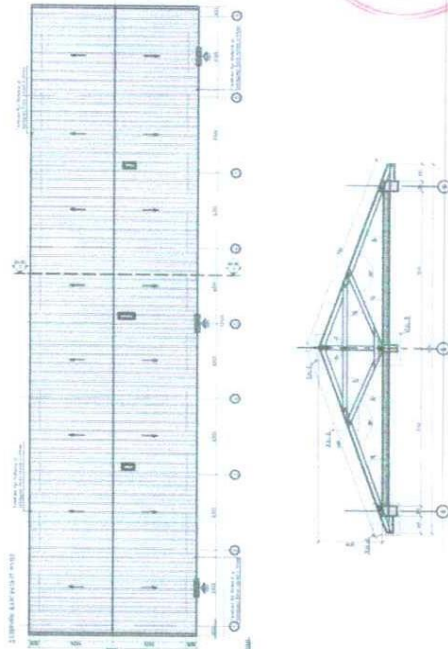

АЖЛЫН ЗУРАГ БОЛОВСРУУЛАХ ҮНДСЭЛЭЛ

Сэлэнгэ аймгийн Мандал сум, ШИГЭГ-ын 433-р хавтгалтай хорих ангийн гурилын үйлдвэрийн барилгын дээрхийн засварын ажлын зураг төслийг барих ажлын гүйцэтгэлийг үндэслэн, зураг төслийн "Бял Мандаг Арм" ХХК-д 2024-оны 05-р сард боловсруулав. Үүн:

-ШИГЭГ-ын 433-р хавтгалтай хорих ангийн долоодруулсан зураг төслийн багасгаар
 -Одоогийн байдалын зураг болон хэмжээнийн багасгуулалт.

БАЙРШИЛ

Төлөвлөж буй барилга нь Сэлэнгэ аймгийн Мандал сумын төвөөс 18км зайд байршилтай.

ЕРӨНХИЙ ТОДОРХОЙЛОЛТ

Уг барилга нь 3-н хэсгээс бүрдэх ба дээрхийн хэмжээ нь
 -Гурилын үйлдвэр 52.5м x 13.5м
 -Гурилын агуулах 4.0м x 6.7м
 -Улаан буудайн агуулах 66.4м x 7.7м тус тус хэмжээтэй байна.
 Дээр нь Мобон шувуун нэрүүн дээр
 Нарийлчлан тайлбарыг тус тусын тайлбар дүнгээс үзнэ үү.

БАЙГАЛЬ ЦАГ УЧРЫН ҮНДСЭН ӨГӨГДЛҮҮД

- Газар хөдлөлийн хүч - 6 балл
- Гадна асарлын температур -39°C
- Цасны ачаалал - 50кг/м²
- Салхины ачаалал - 35кг/м²
- Галд тэсвэрлэлтийн зэрэг - II зэрэг
- Галын ангилалын категор - В
- Барилгын ангилал - II зэрэг

Дээрхийн засварын ажлыг гүйцэтгэхдээ энэхүү зураг төсөл, холбогдох норм дүрэн, стандартын шаардлага хангасан материал эзлэхүүнээр, технологийн заавар, техникийн шаардлагын дагуу чанартай хийж гүйцэтгэнэ.

Жиш. Барилга цэвэрлэлийн бүх ажлуудыг гүйцэтгэхэд шаардагдах материал, эзлэхүүн, түүхий эд нь Монгол улсад хүчин төгөлдөр нөргөсгөө бүх МНС стандартын шаардлагыг бүрэн хангасан байх ёстой. Барилга цэвэрлэлийн ажлын явцад захиалагч багасгууллага нь Монгол улсын Барилгын тухай хуулийн дагуу зураг төслийн багасгууллагайг гэрээ байгуулж, захиалгачийн хяналт хийлгэх шаардлагатай бөгөөд барилга цэвэрлэлийн ажил гүйцэтгэх явцад техникийн шийдэл гаргах шаардлагатай болсон тохиолдолд гүйцэтгэгч нь захиалагч-аар дамжуулан шийдвэрлүүлнэ.

ДЭЭРХИЙН ЗАСВАРЫН АЖЛЫН ТОДОРХОЙЛОЛТ /Гурилын үйлдвэр/

Д/Э	Ажилбарын нэр	Хэмжих нэгж	Тоо хэмжээ
	БҮЭЛГЭХ АЖИЛ		
1	Хүрчн дээрхье буулах	м²	707.94
2	А нэрүү 60%	м²	20.7
3	Барилгын хөг хавдлыг залуулах	м²	20.5
	ДЭЭРХИЙН АЖИЛ		
1	Варан ба асгасга-цементэн хабсын дээр буулах	м²	101.94
2	А нэрүү 60%	м²	20.7
3	Мобон саралжмалыг доголчин төмөр дээр шийх	м²	707.94
4	Цэвэр болон карниз угсах	м²	19.7

ДЭЭРХИЙН ЗАСВАРЫН АЖЛЫН ТОДОРХОЙЛОЛТ /Гурилын агчулалт/

Д/Э	Ажилбарын нэр	Хэмжих нэгж	Тоо хэмжээ
	БҮЭЛГЭХ АЖИЛ		
1	Хүрчн дээрхье буулах	м²	398.97
2	А нэрүү 60%	м²	11.7
3	Барилгын хөг хавдлыг залуулах	м²	11.1
	ДЭЭРХИЙН АЖИЛ		
1	Варан ба асгасга-цементэн хабсын дээр буулах	м²	386.97
2	А нэрүү 60%	м²	11.7
3	Мобон саралжмалыг доголчин төмөр дээр шийх	м²	398.97
4	Цэвэр болон карниз угсах	м²	11.3

ДЭЭРХИЙН ЗАСВАРЫН АЖЛЫН ТОДОРХОЙЛОЛТ /Улаан буудайн агчулалт/

Д/Э	Ажилбарын нэр	Хэмжих нэгж	Тоо хэмжээ
	БҮЭЛГЭХ АЖИЛ		
1	Хүрчн дээрхье буулах	м²	586.25
2	А нэрүү 60%	м²	17.5
3	Барилгын хөг хавдлыг залуулах	м²	16.6
	ДЭЭРХИЙН АЖИЛ		
1	Варан ба асгасга-цементэн хабсын дээр буулах	м²	586.25
2	А нэрүү 60%	м²	17.5
3	Мобон саралжмалыг доголчин төмөр дээр шийх	м²	586.25
4	Цэвэр болон карниз угсах	м²	16.8



СЭЛЭНГЭ АЙМАГ, МАНДАЛ СУМ		ШИГЭГ-ЫН 433-Р ХОРИХ АНГИЙН ГУРИЛЫН БАЙГУУЛГАЙН ДЭЭРХИЙН ЗАСВАРЫН АЖИЛ	
ЗУРГИЙН ЖАГСААЛТ ТАЙЛБАР БИЧИГ		Уг шат	
Архитектор	Д.Ганбат	Масштаб	М1
Гүйцэтгэсэн	Б.Балжинням	Зургийн бузаар	Хууль
Шалгаан	Д.Ганбат	БМА-09/2024	22
		8	А3

ОДООГИЙН БАЙДАЛ

ГУУРИЛЫН ҮЙЛДВЭР

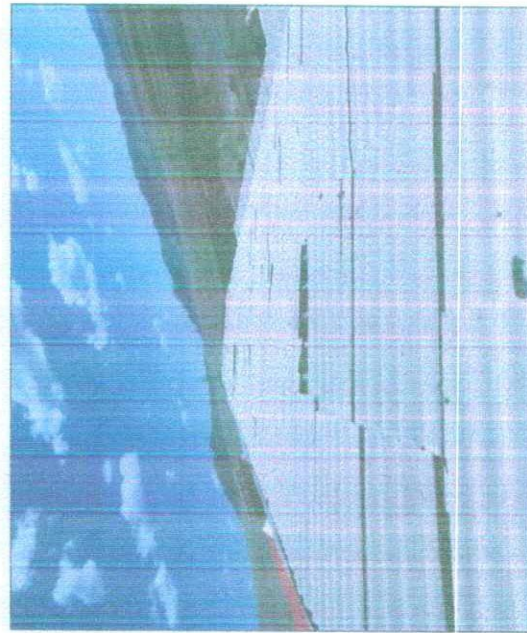
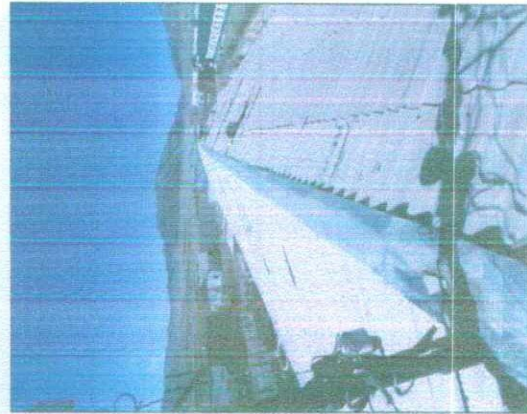
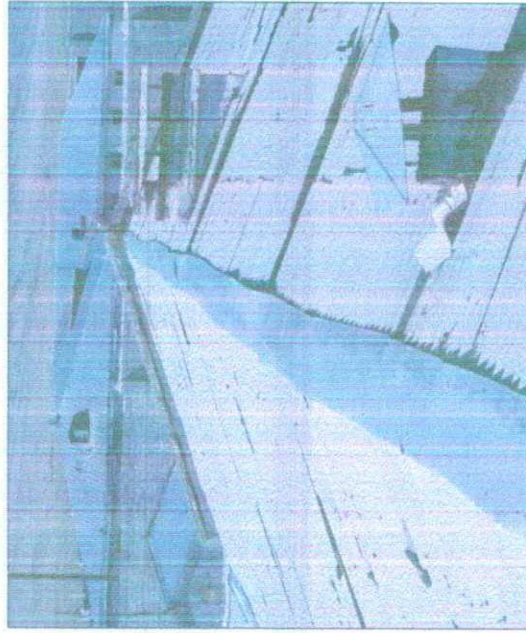
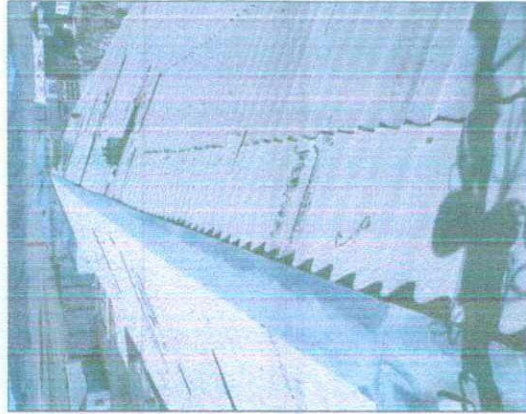

СЭЛЭГЭ АЯМАГ, МАНДАЛ СЭН

ШВТЕГ-НН 433-Р ХОРНИХ АЖАЙ-ҮЙСЭЛЭГДЭЙН ҮЙЛДВЭРИЙН БАРИЛГЫН ДЭЭВРИЙН ЗАСВАРЫН АЖИЛ

Уг ажил

Ажилчид	Гүйцэтгэл	Мессеж	Үе шэл
Д.Ганзориг	Д.Ганзориг	МТ	Сэрээ
Ш.Орвог	Ш.Орвог	Зургийн буцаар	2024/05
Ш.Орвог	Ш.Орвог	БА-07	Хувиас
Ш.Орвог	Ш.Орвог	БА-07	22

ТАБЕГА

1. Объектны байдал судалгаа, төлөвлөгөөний үндсэн дээр: Ажилын явц, төлөвлөгөөний

ДЭЭВРИЙН ХЭМЖИЛТИЙН БАЙГУУЛАЛТ М1:100



ГУРИЛЫН ҮЙЛДВЭР

Одоо байгаа асбесто-цементэн хайтан дээвэр

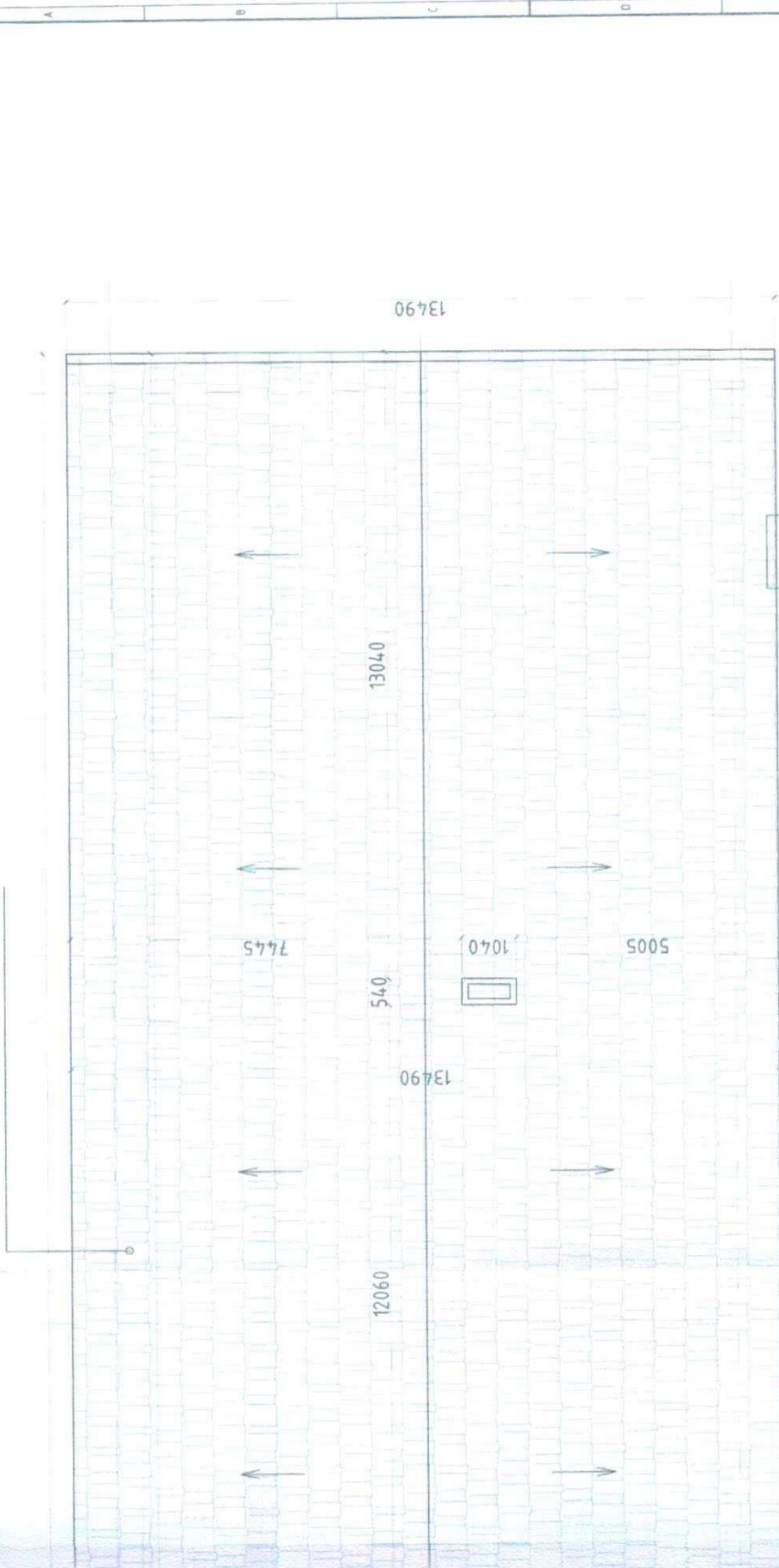

6300 6300 6300 6760 820

орц

9 8 7 6

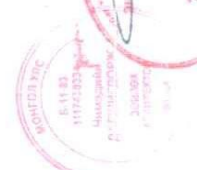

		СЭЛЭГЭЭ АЙМАГ, МАНДАЛ 15 ШУИГЭЭ-ЫН 433-Р ХОРИХ АНГИЙН ГЭМЖИЛГЭЭНИЙ ХАВДЭРИЙН БАРИЛГЫН ДЭЭВРИЙН ЗАСВАРЫН АЖИЛ ДЭЭВРИЙН ХЭМЖЭЭЛИЙН БИГЭСЭЛЭГ	
Бруниатор	Д.Ганзориг	ИТГЭГ	М.Самсал
Туслахч	Б.Болорсүх	УОНГОЛ ЗАСАГ	М1100
Шалбарсан	Д.Ганзориг	ШУИГЭЭ-ЫН 433-Р ХОРИХ АНГИЙН ГЭМЖИЛГЭЭНИЙ ХАВДЭРИЙН БАРИЛГЫН ДЭЭВРИЙН ЗАСВАРЫН АЖИЛ	2024/05
		Зурагын Өгдөл	Хугацаа
		БМА-09/2024	Б.А-03
			72

9 10 11 12 13 14 15 16

ДЭЭВРИЙН БАЙГУУЛАЛТ М1:100

Төлөвлөж буй дээврийн ус зайлуулах босоо хоолой d=100mm

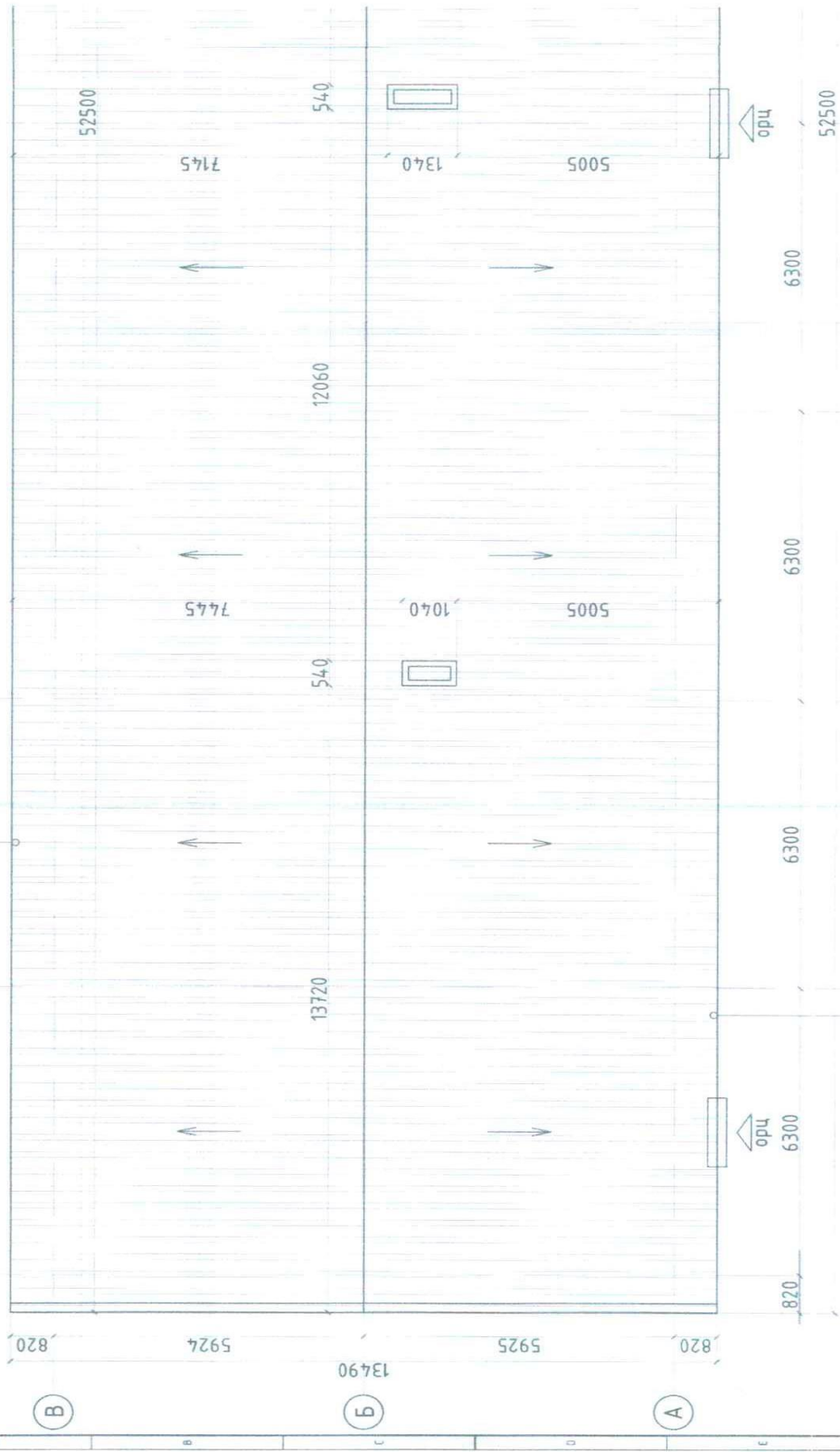

- 1 Төлөвлөж буй дээврийн ус зайлуулах босоо хоолой d=100mm
- 2

ТАЙЛБАР:

1. Дээврийн ажлыг гүйцэтгэхдээ БНБД 31-07905 норм дүрмийг баримтална.
2. Ус зайлуулах яндан хоолойг тогтоох бэхлэлээ элементүүдийг дарааллын дагуу чанартай бат бөх байрлуулах.
3. Материалыг сонгохдоо чанартай эдлгээ сайтайг сонгох шаардлагтайг анхаарна уу.

ГУРИЛЫН ҮЙЛДВЭР

Төлөвлөж буй дээврийн ус зайлуулах босоо хоолой d=100mm

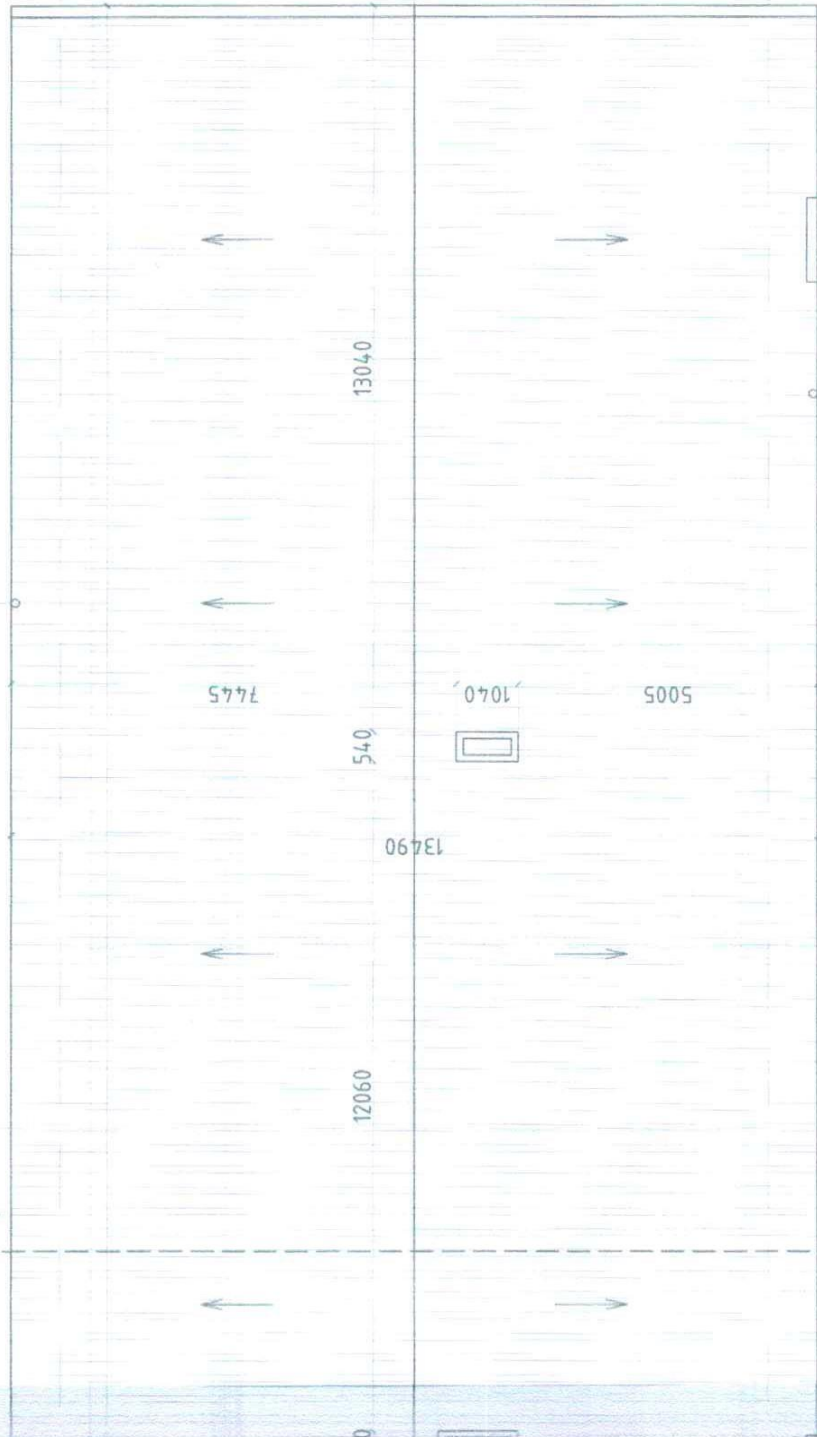

МАТЕРИАЛЫН ТЭМДЭГЛЭГЭЭ

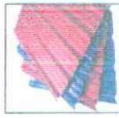

- Долгионт хавтан



- Төлөвлөж буй налуу дээвэр -359.00m2



Төлөвлөж буй дээврийн ус зайлуулах босоо хоолой d=100mm 9 8 7 6

		СЭЛЭНГЭ АЙМАГ, НАМДАЛ СУМ ШИГЭГ-ЫН 433-Р ХОРИХ АНГИЙН ЭРХЭМ ҮЙЛДЭРИЙН БАРИЛГЫН ДЭЭВРИЙН ЗАСВАРЫН АЖИЛ ТӨСВИЙН ХАМГААГАХ АЖААХ ЭРХЭМ ХЭВЭГ	
Аркуулагч	Д.Сүхбат	Штат	Угсмет АЗ
Гүйцэтгэсэн	Б.Болдсүх	Штат	М1100 2024/05
Шалсан	Д.Сүхбат	Штат	Зурвалж агууламж
		БМА-09/2024	БА-04 22

ШУВУЧ НУРУУНЫ БАЙГУУЛАЛТ М1:100

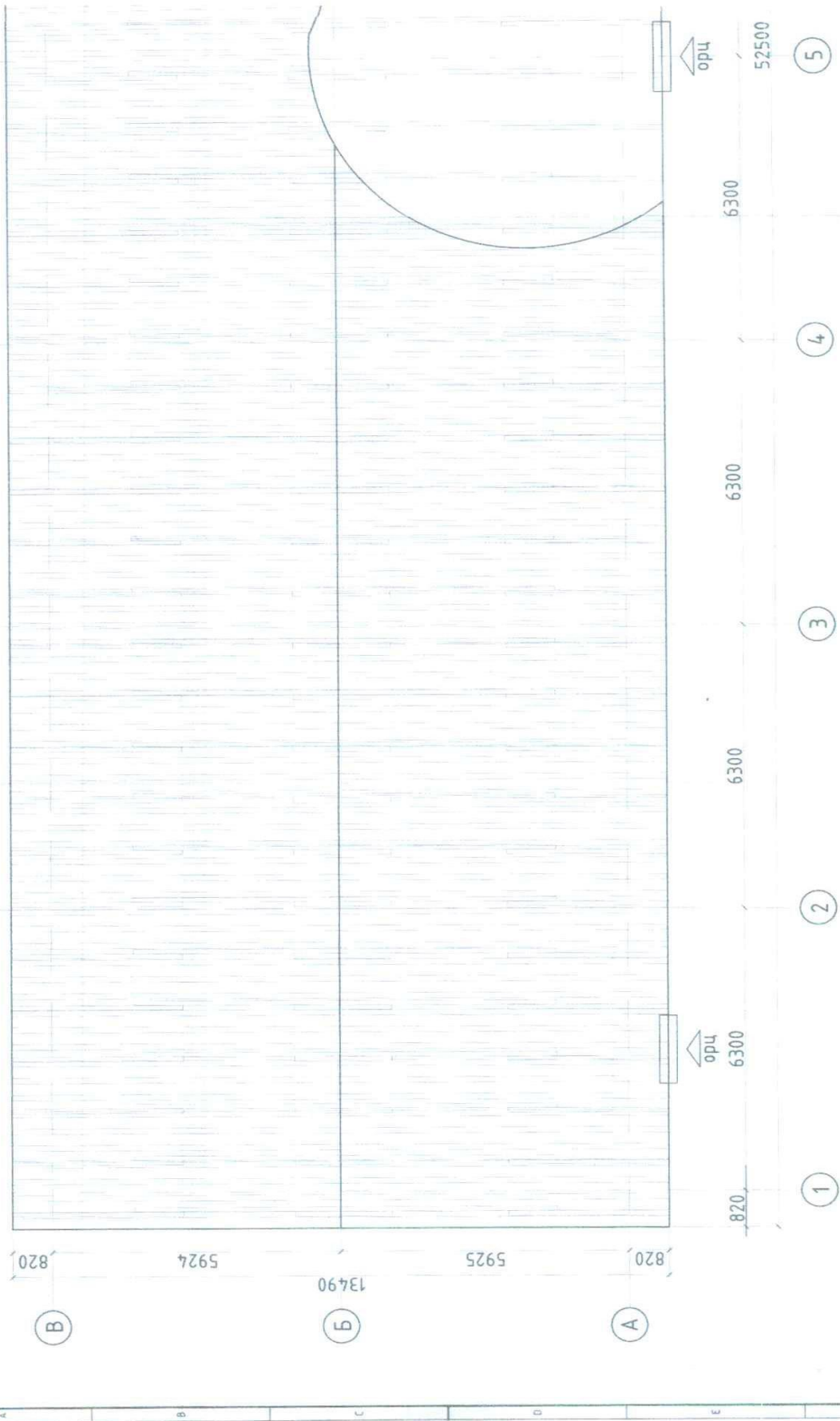

ГУРИЛЫН ҮЙЛДВЭР



707.94м2 малбайд Шувуу нуруу /h=2.27метр/

		СЭЛЭГЭ АЛМАГ - МАНДАЛ СЭМ ШИШЭГ-МН 433-Р ХОРОХ АНГИЙН БУСАЛЧ ҮЙЛДВЭРИЙН БАРИЛТЫН ДЭЭВРИЙН ЗАСВАРЫН АЖИЛ Өмчийн Нэгдүгээд Бэлчигээт		Үе шэл: АЗ
Ариуламж	Д.Талсан	Эт. Шугар	Масштаб:	Өмч:
Гууцлагч	Б.Валцанова	Э.Х. Доржпал	М1:50	2024/05
Шалбарч	Д.Ганзориг	Э.Х. Доржпал	Зургийн дугаар:	Хуудас:
			БА-06	22

ХАРАГДАХ БАЙДАЛ

ГУРИЛЫН ҮЙЛДВЭР

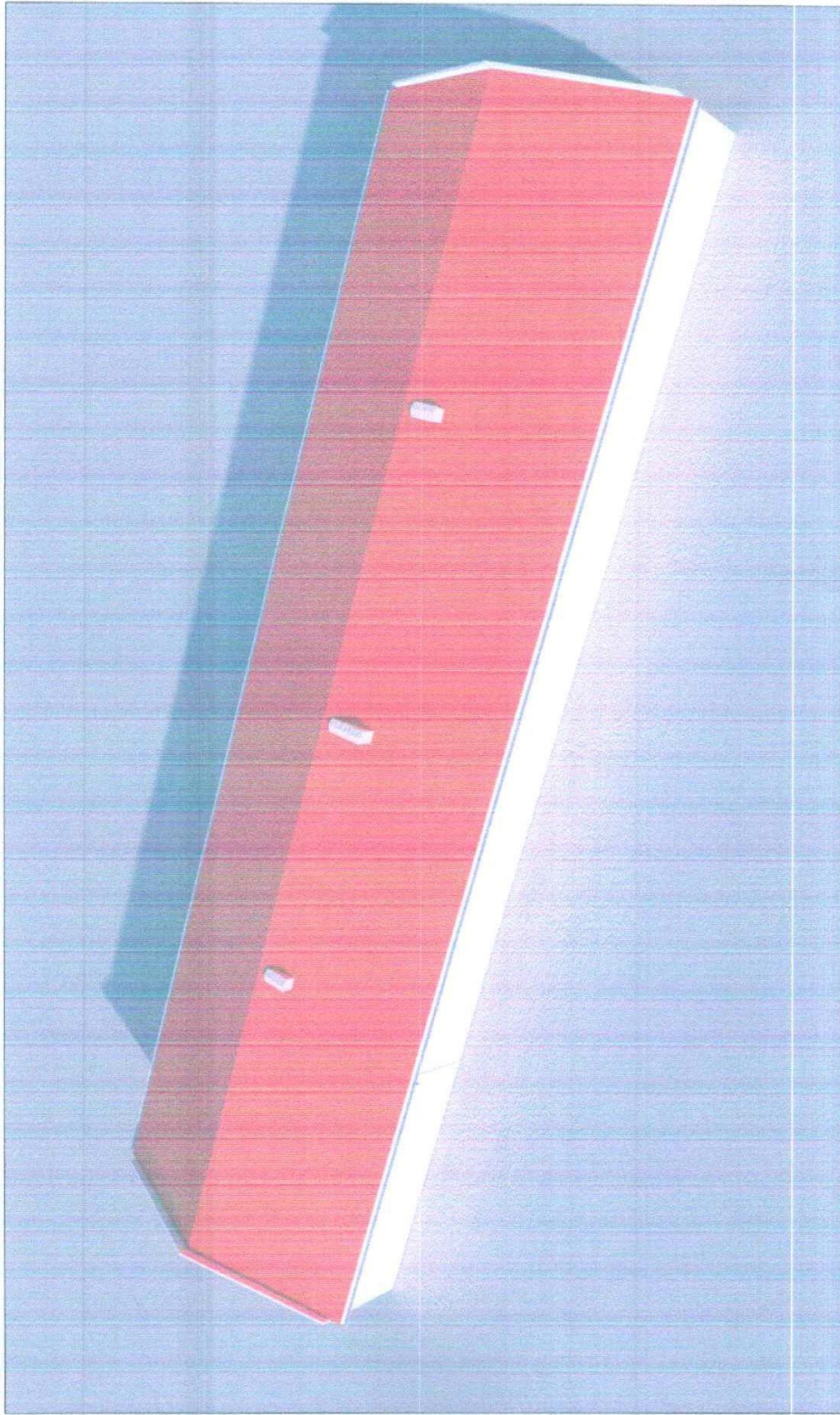

СЭЛЭНГЭ АЙМАГ, МАНДАГ СҮМ
ШШЕГ-ЫН 433-Р ХОРИХ-АЖИЛГҮЙЛЭЭН ҮЙЛДВЭРИЙН БАРИЛГЫН ДЭЭВРИЙН ЗАСВАРЫН АЖИЛ
Уг шалт АЗ

Б.ХАРАГДАХ БАЙДАЛ

Аргачлал	Д.Г.Олмез	Т.М.Г.Оршан-с	Ш.Шар	Месслаб	Оршоо
Гүйцэтгэл	Б.Бадрахиаа	Б.А.Оршан-с	Ш.Шар	Зурхай бүрэл	Худбал
Шалгалт	Д.Г.Олмез	Б.М.Оршан-с	Ш.Шар	БНА-09/2024	БА-07

Б.О. МОНГОЛ АРТ ХХК

А3

ХАРАГДАХ БАЙДАЛ

ГУРИЛЫН ҮЙЛДВЭР

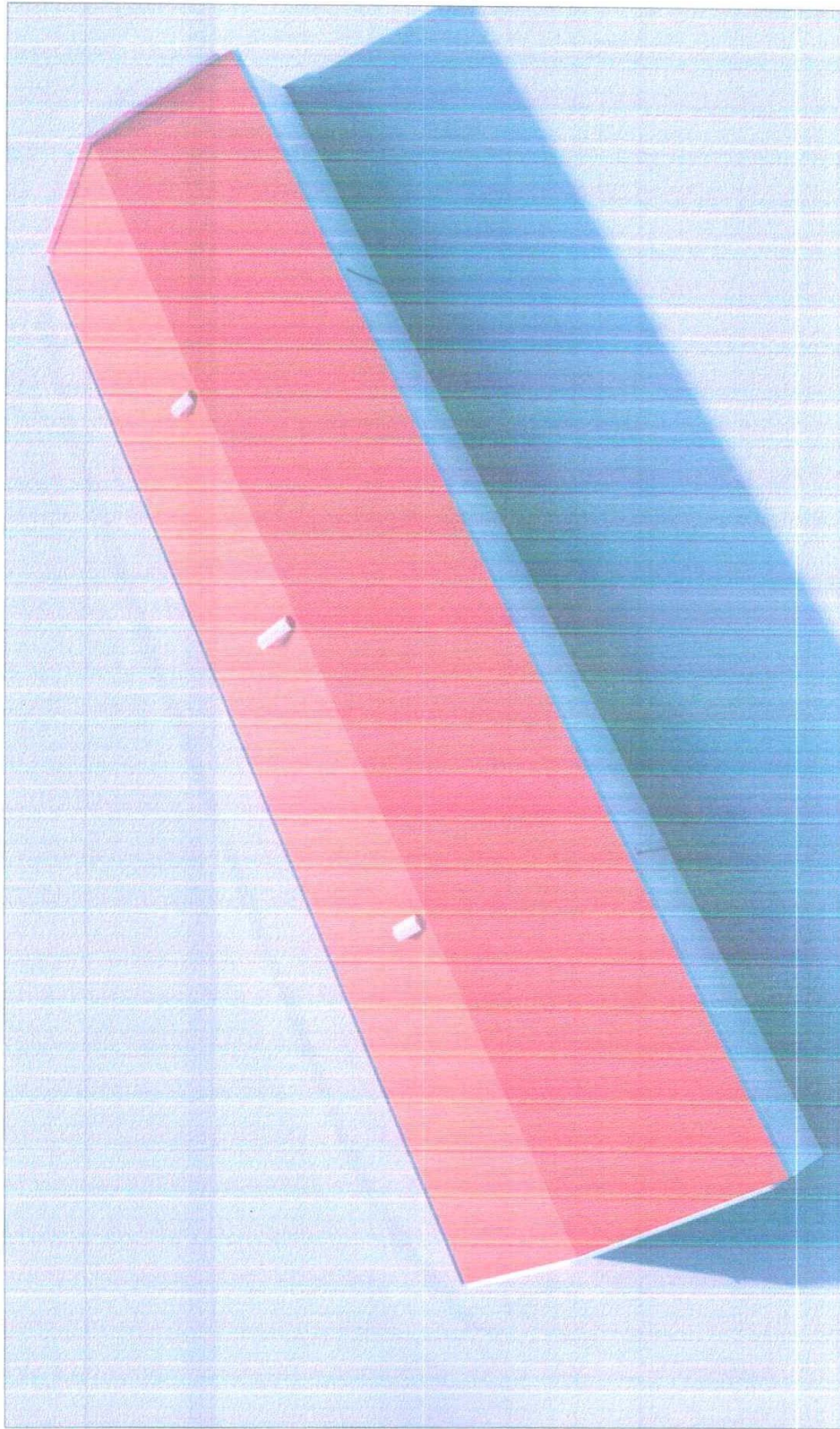

СЭЛЭГЭ АЙМАГ, МАНДАЛ СМ

ШШГЕ-ЫН 433-Р ХОРИХ АУСГАЙН ТЭВГЭЭН ҮЙЛДВЭРИЙН БАРИЛГЫН ДЭВЭРИЙН ЗАХВАРЫН АЖИЛ

ХАРАГДАХ БАЙДАЛ

Аричлагч	Д.Ганзориг	ЕГ Дүр	Масштаб	Үе шат
Гүйцэтгэгч	Б.Балжинням	М.Шар	МФ	Огноо
Шарьяа	Д.Солонсо	М.Шар	Зургийн дүрс	Хуудас
			БНА-09/2024	Б.А-08

А3

ОДООГИЙН БАЙДАЛ

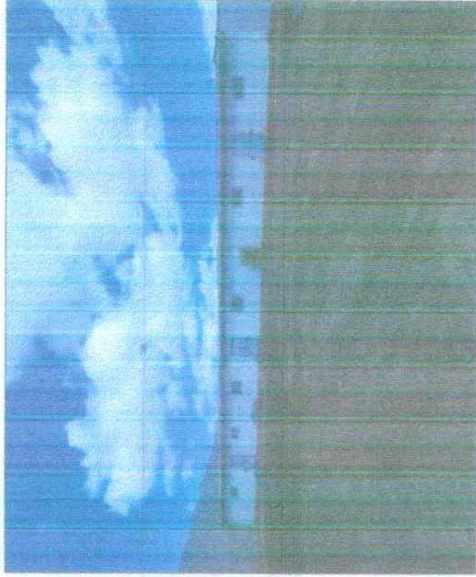

ГУРИЛЫН АГУУЛАХ

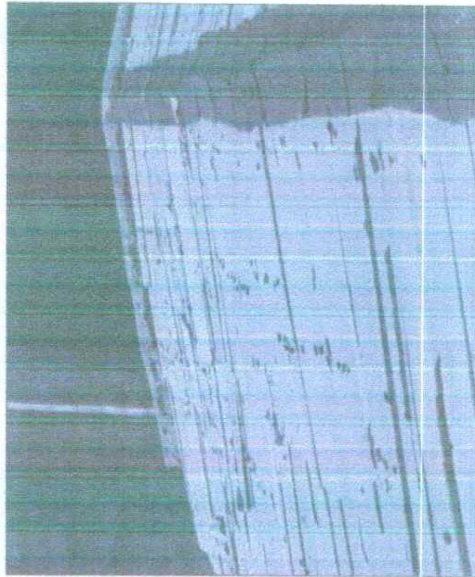
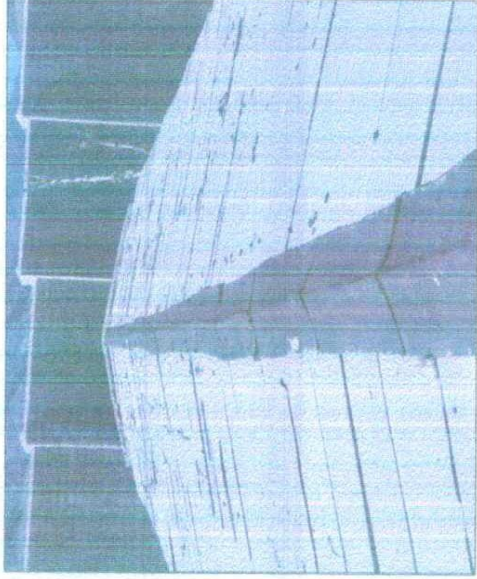

БМБ		БМБ	
СЭЛЭГЭ АЖЛАГ, МАНДАЛ СУМ			
ШӨГӨГ-УИР 433-Р ХОРХИ АМГИЙН ТЭГЭС ҮЙЛДЭРГИЙН БАРИЛГЫН ДЭЭВРИЙН ЗАСВАРЫГ АЖИЛ			
МОНГОЛ УЛАС УЙЛДЭРГИЙН БАРИЛГЫН ДЭЭВРИЙН ЗАСВАРЫГ АЖИЛ			
15.132 9887488 БАЙРАЛ			
Агуулгын зардал	Дүрэм	Шар	Ижил
Гадаргасан	Бэлэн	Шар	Ижил
Шалгалт	Догоо	Шар	Ижил
Урьдчилсан		Урьдчилсан	
Төлөв	Төлөв	Төлөв	Төлөв
Урьдчилсан	Урьдчилсан	Урьдчилсан	Урьдчилсан
Урьдчилсан	Урьдчилсан	Урьдчилсан	Урьдчилсан
Урьдчилсан	Урьдчилсан	Урьдчилсан	Урьдчилсан
Урьдчилсан	Урьдчилсан	Урьдчилсан	Урьдчилсан
Урьдчилсан	Урьдчилсан	Урьдчилсан	Урьдчилсан
Урьдчилсан	Урьдчилсан	Урьдчилсан	Урьдчилсан

1. Энгийн болон аймгийн төрийн газрын тухай хуулийн мөрдөлийг...

ДЭЭВРИЙН ХЭМЖИЛТИЙН БАЙГУУЛАЛТ М1:100

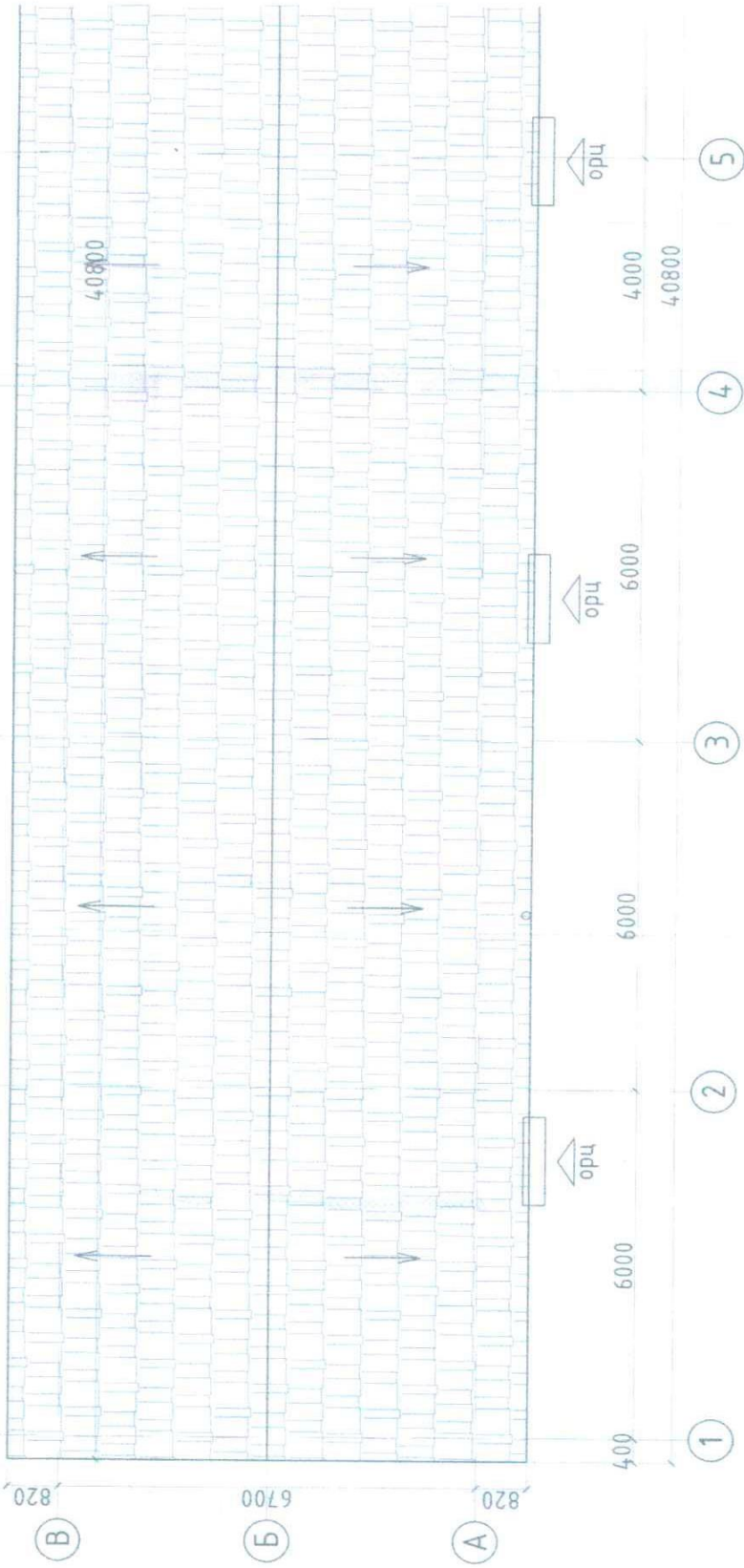

ГУРИЛЫН АГУУЛАХ

Одоо байгаа асбесто-цементэн хайтан дээвэр

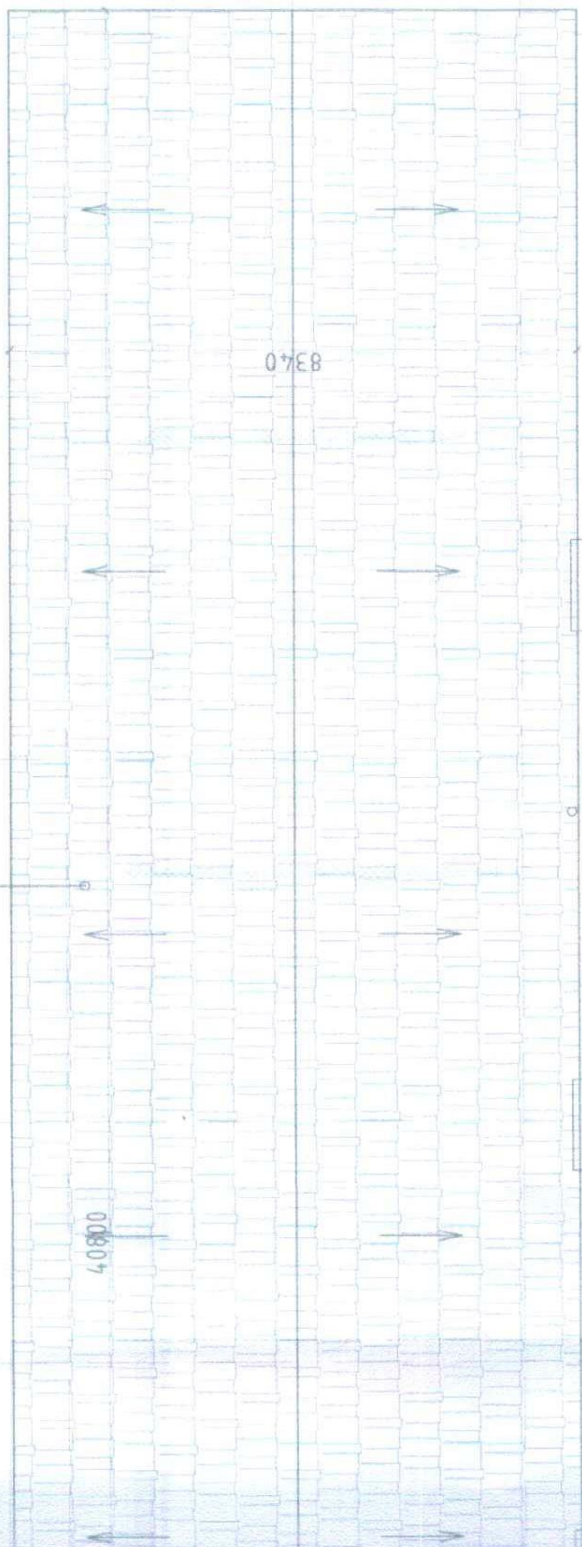

орц 6000 6000 6000 4000 40800 400

4 5 6 7 8



БЭМЭГ-ДИЙН АГУУЛАХ		СЭНГЭЭ АШИГАТ		МОНГОЛ СЭМ	
ШИЛГЭ-ДИЙН 433-Р ХОСРУУ АНГИЙН ГҮРИЛЫН АГУУЛАХЫН ӨНӨӨДӨӨГИЙН БАРИЛГЫН ДЭЭРГИЙН ЗАСВАРЫН АХИЛ					
ДЭЭРГИЙН ЗАСВАРЫН БАРИЛГЫН БАЯНЧИЛГАЛ					
Ариуныг	Д.Ганзориг	СЭМЭГ-ДИЙН АГУУЛАХ	Ор	Мөнгө	2024.05
Гүйцэтгэн	Б.Баянцэн	ЗАСГА	Эрхийн Агуулар	М.Бат	2024.05
Шалгах	Д.Түвшин	СЭМЭГ-ДИЙН АГУУЛАХ	Бичигч	Б.А.-И	22

ДЭЭВРИЙН БАЙГУУЛАЛТ М1:100

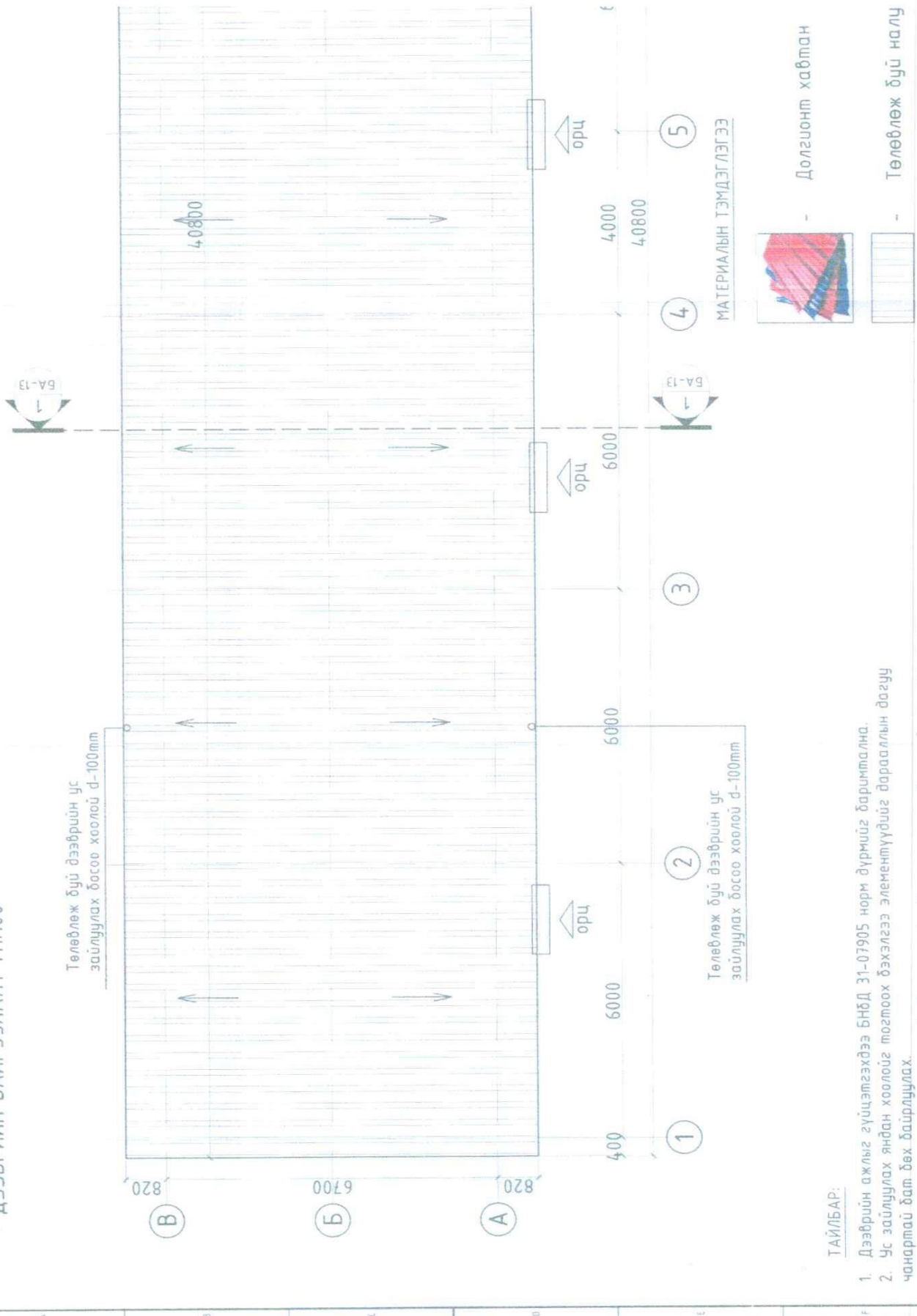

Төлөвлөж буй дээврийн ус зайлуулах босоо хоолой d-100mm

Төлөвлөж буй дээврийн ус зайлуулах босоо хоолой d-100mm

ТАЙЛБАР:

1. Дээврийн ажлыг гүйцэтгэхдээ БНБД 31-07905 норм дүрмийг баримтлана.
2. Ус зайлуулах яндан хоолойг тогтоох бэхлэлт элементүүдийг дарааллын дагуу чанартай бат. бөх байрлуулах.
3. Материалыг сонгохдоо чанартай эдэлгээ сайтайг сонгох шаардлагтайг анхаарна уу.

ГУРИЛЫН АГУУЛАХ

Төлөвлөж буй дээврийн ус зайлуулах босоо хоолой d-100mm

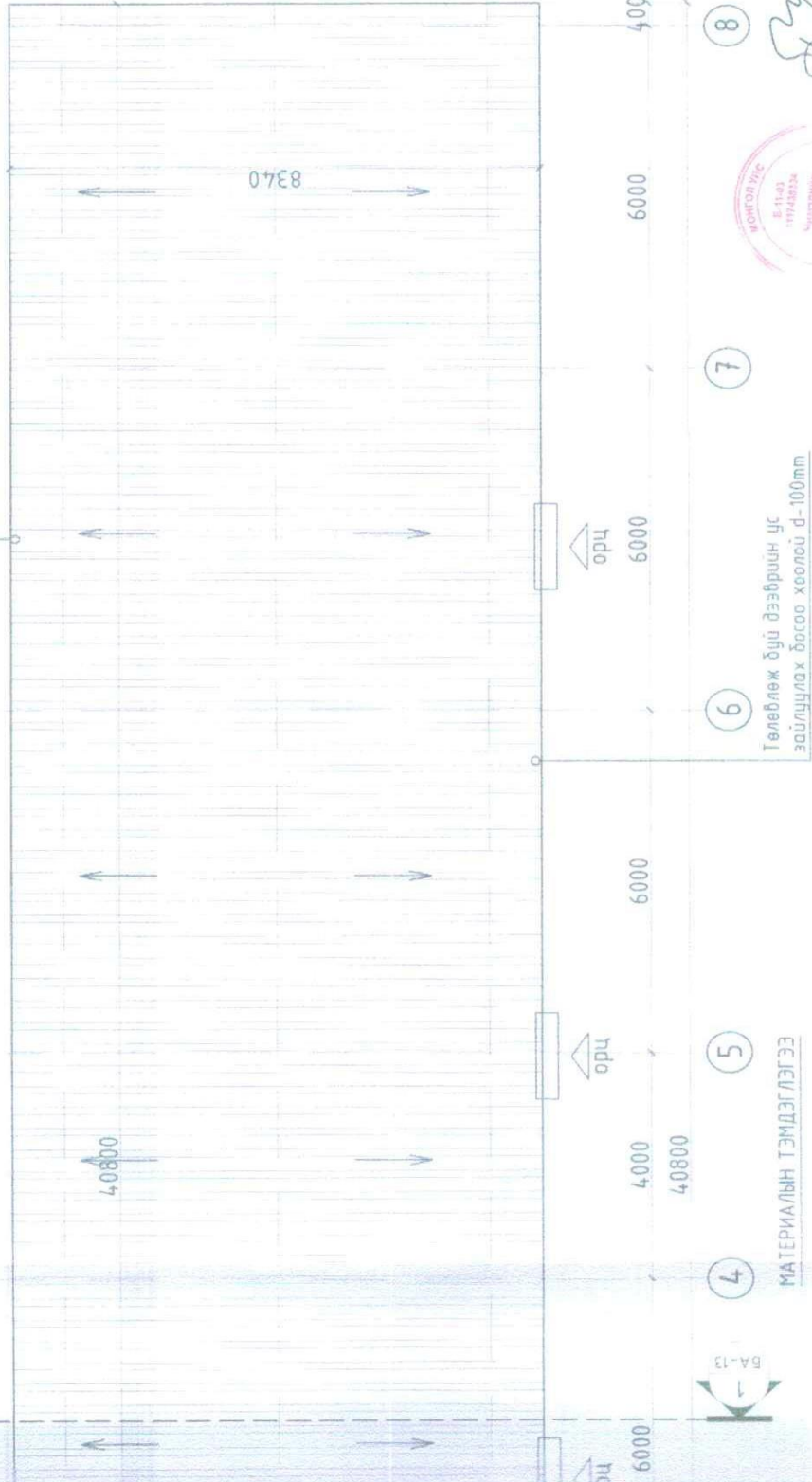

8

7

6

5

4

Төлөвлөж буй дээврийн ус зайлуулах босоо хоолой d-100mm

МАТЕРИАЛЫН ТЭМДЭГЛЭГЭЭ



- Долгионт хавтан

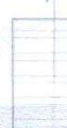

- Төлөвлөж буй налуу дээвэр -368.97m2

ЭЗЭМЭЭ АРГААЙ МЭНДЭЛЭГ СОН
 ШИГЭГ-ЫН 433-Р ХОРОХ АНГИЙН ГЭРҮҮНЭЭ ДЭЭВЭРИЙН БАРИХЫН ДЭЭВЭРИЙН ЗАСВАРЫН АХИЙ
 Тус ажил
 Ажилтан
 Гүйцэтгэгч
 Зөвлөх
 БМА-007/2024
 6А-11
 32



88

		ШИГЭГ-ЫН 433-Р ХОРОХ АНГИЙН ГЭРҮҮНЭЭ ДЭЭВЭРИЙН БАРИХЫН ДЭЭВЭРИЙН ЗАСВАРЫН АХИЙ Тус ажил	
Ажилтан	Гүйцэтгэгч	Зөвлөх	Тус ажил
М.Э.О.	М.Э.О.	М.Э.О.	М.Э.О.
2024.05	2024.05	2024.05	2024.05
БМА-007/2024		6А-11	
32		32	

ШУВУУН НУРУУНЫ БАЙГУУЛАЛТ М1:100

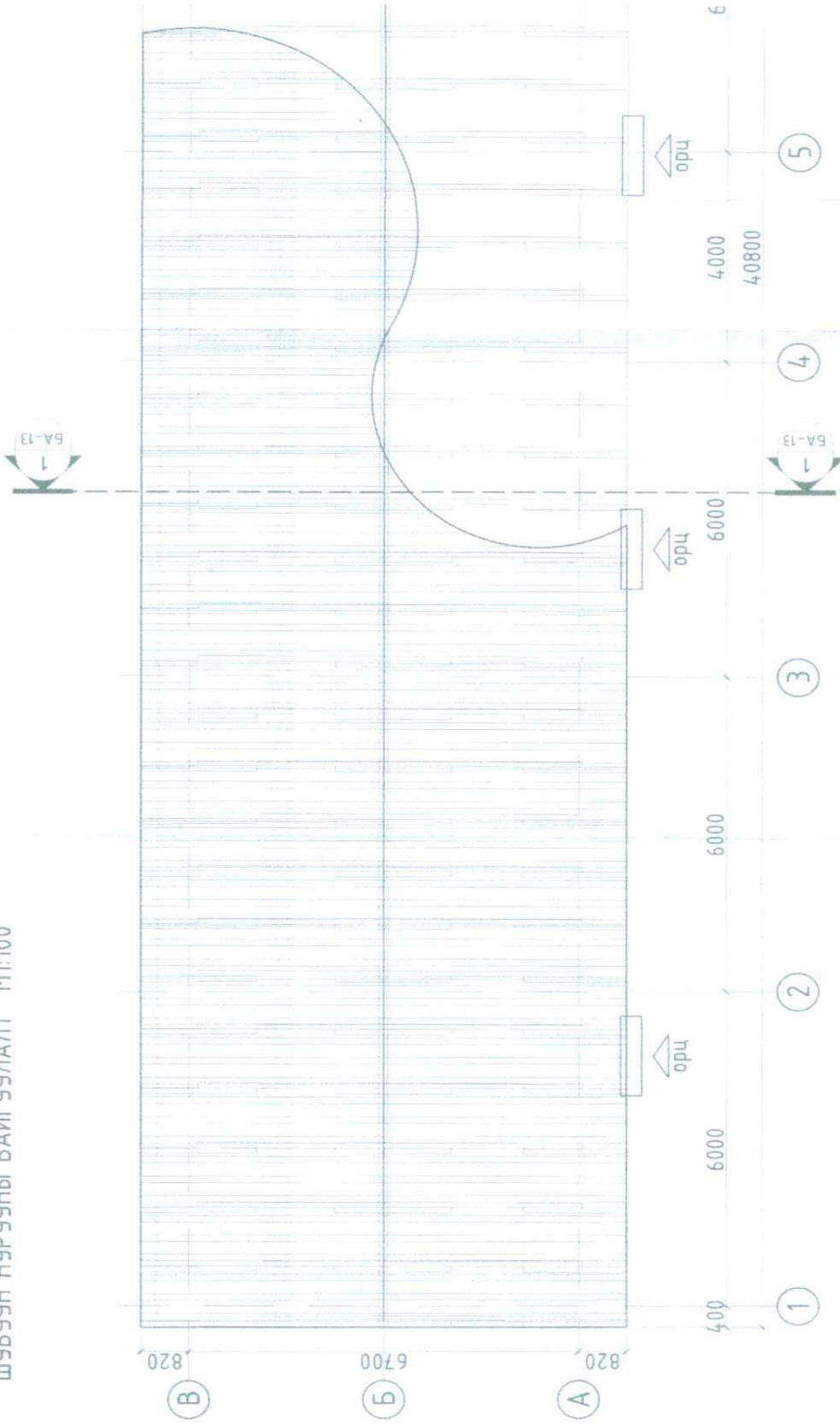

ГҮРИЛЫН АГУУЛАХ

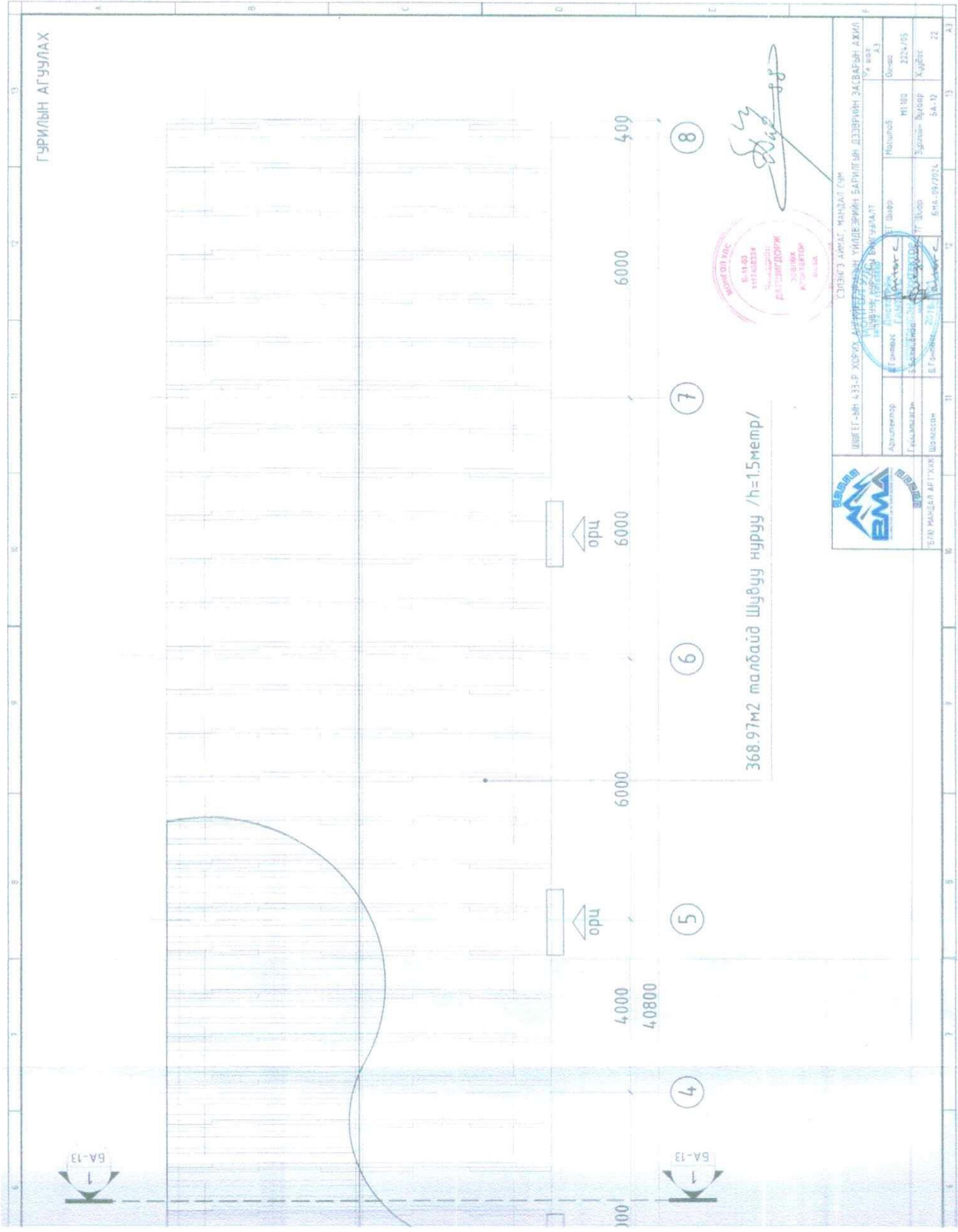

368.97м² талбайд Шүүвү нуруу /h=15метр/



Handwritten signature

		СЭЛЭГЭЭ АЙМАГ МАНДАЛ СУМ ШИШЭГ-ЫН 433-Р ХСР-УХ АМГИЙН ГЭМЭЭН ҮЙЛДЭЭРИЙН БАРИЛТЫН ДЭДЭВРИЙН ЗАСВАГЫН АЖИЛ ТУХАЙ	
Ариулеглагч	Г. Энхтөг	Т. Вийр	Мэргэжлийн М1103
Гүйцэтгэгч	Э. Сүхбаатар	Т. Энхтөг	Зурвалж-Бичлэг 54-12
Шалбарсан	Б. Ганзориг	Б.М. 09/2024	Хуудас 22

ОГТЛОЛ 1-1, ШУВУУ НУРУУНЫ ХЭСЭГЛЭЛ

ГУРИЛЫН АГУУЛАХ

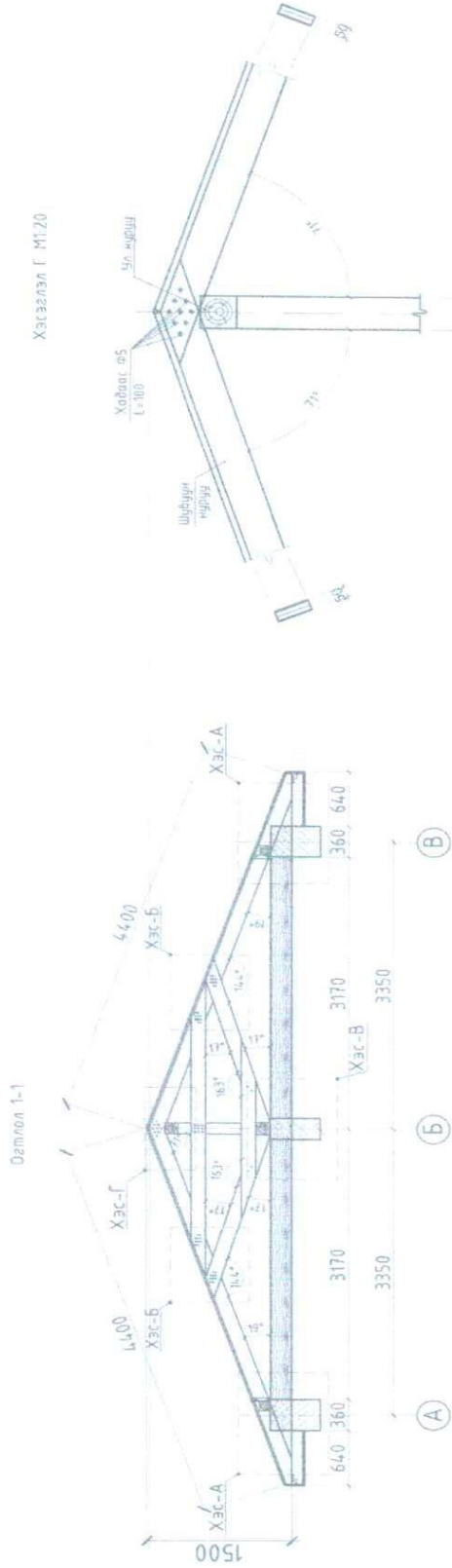

Хэсэгэл Г М120

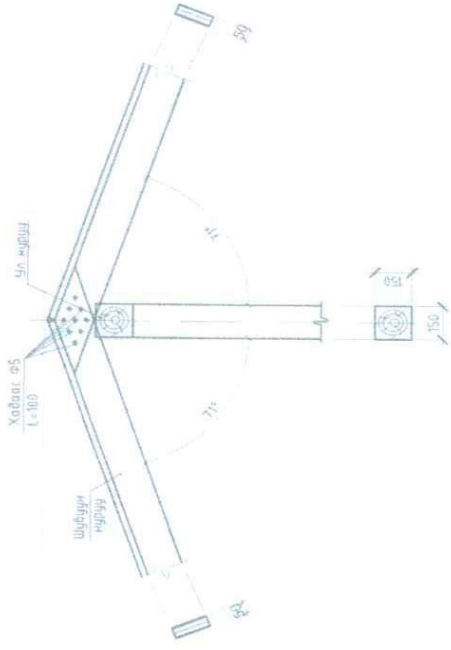

Б

Хэсэгэл А М120

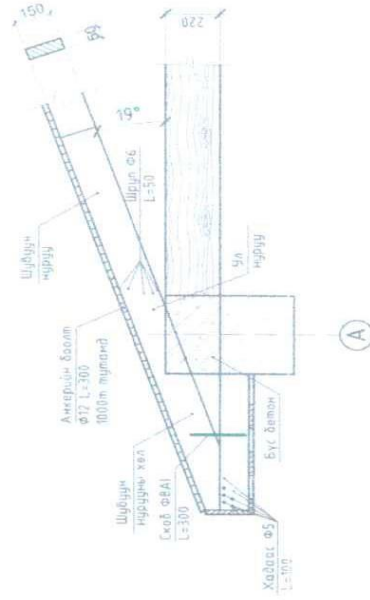

А

Хэсэгэл В М120

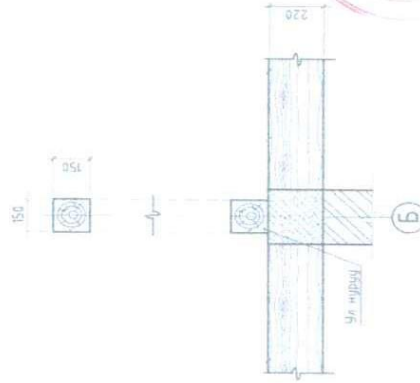

Б

Хэсэгэл Б М120

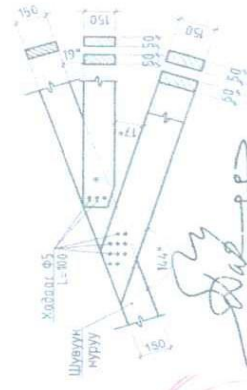

Б

		СЭЛЭНЭ АЖААЛ, МАГДАЛ СУМ ШУГЕ-ЫН 433-Р ХОРВИЙН ДЭГЭЭНИЙН ҮЙДЭВЭРИЙН БАРИЛТЫН ДЭЭВРИЙН ЗАСВАРЫН АЖИЛ 16 НЭГЭЭЛЭН-НЭГЭЭЛЭН ҮЙДЭВЭРИЙН ХЭСЭГЛЭЛ	
Ариулагч	Д.Тогтоол АНТОН	Масштаб	Ошоо
Гүйцэтгэгч	МОНГОЛ АНТОН	М120	2017/05
Заруулагч	МОНГОЛ АНТОН	Заруулагч	Хуудас
Шаргуулагч	МОНГОЛ АНТОН	Т.Шаруу	БА-13
Бичигч	МОНГОЛ АНТОН	БМА-09/2017	22
Тайлбар	МОНГОЛ АНТОН	БМА-09/2017	А3

ХАРАГДАХ БАЙДАЛ

ГУРИЛЫН АГУУЛАХ

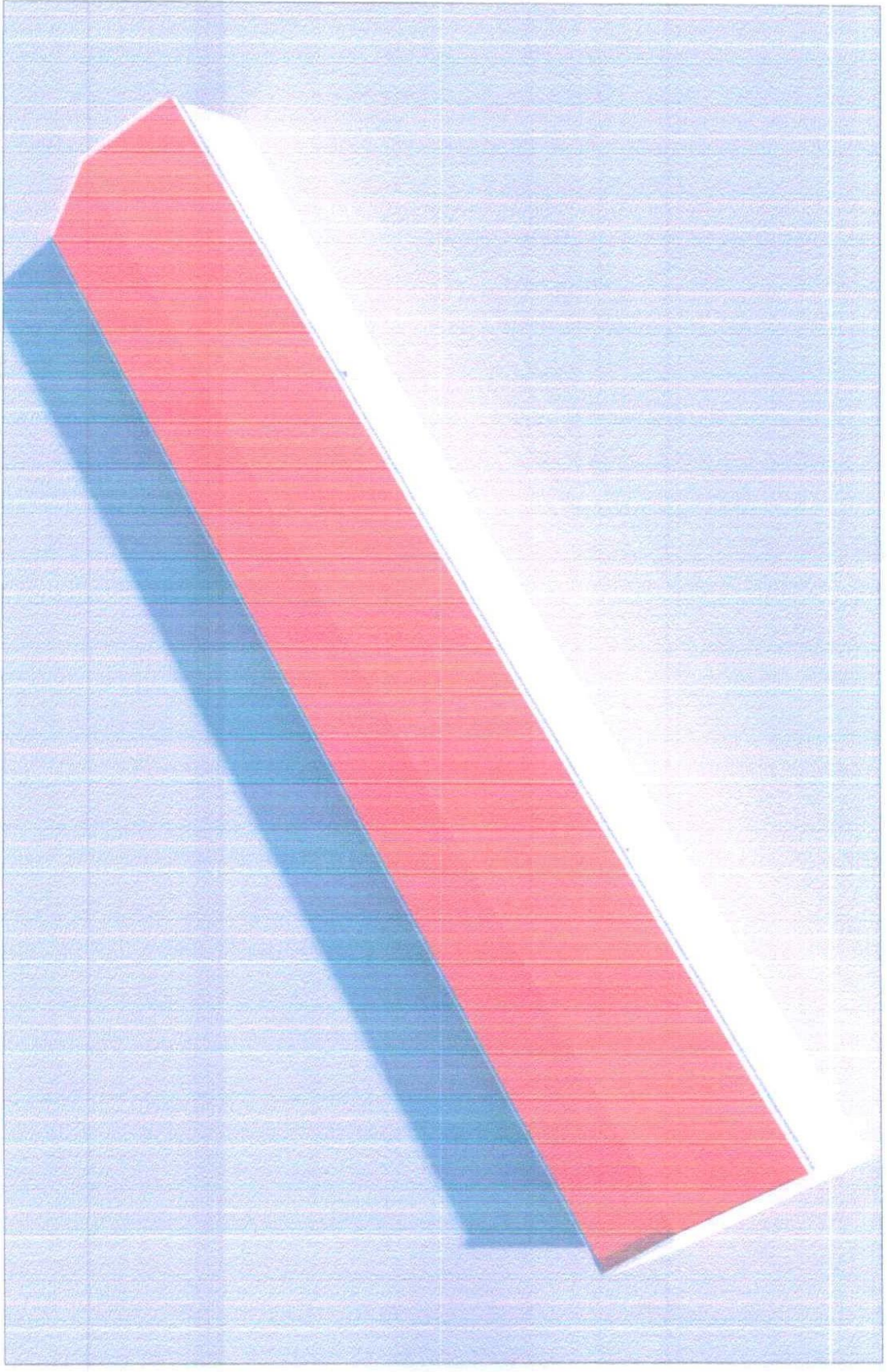

		СЭЛЭГЭЭ АЖИРАГ МАНДАЛ ОУМ ШИТЭГ-НИ 433-Р ХОРИУ АГИЙН-СЭЛЭГЭЭНИЙ ҮЙЛДЭЭРИЙН БАРИЛТЫН ДЭВЭРИЙН ЗАВГАРЫН АЖИЛ 18 шти А3 ХАРАГДАХ БАЙДАЛ	
Аркууцлагч	Д.Ганбат	Эл. Шур	Наснаас
Гүйцэтгэгч	Б.Балжинбаяр	Эл. Шур	МН: 2024/05
Шалгах	Д.Ганбат	Эл. Шур	Зурхай бүсээр Үүрдс
СЭМ МАНДАЛ АРТ ХХК Шалгах		БМА-09/2024 БА-14 22	

ГЧРИЛЫН АГУУЛАХ

ХАРАГДАХ БАЙДАЛ

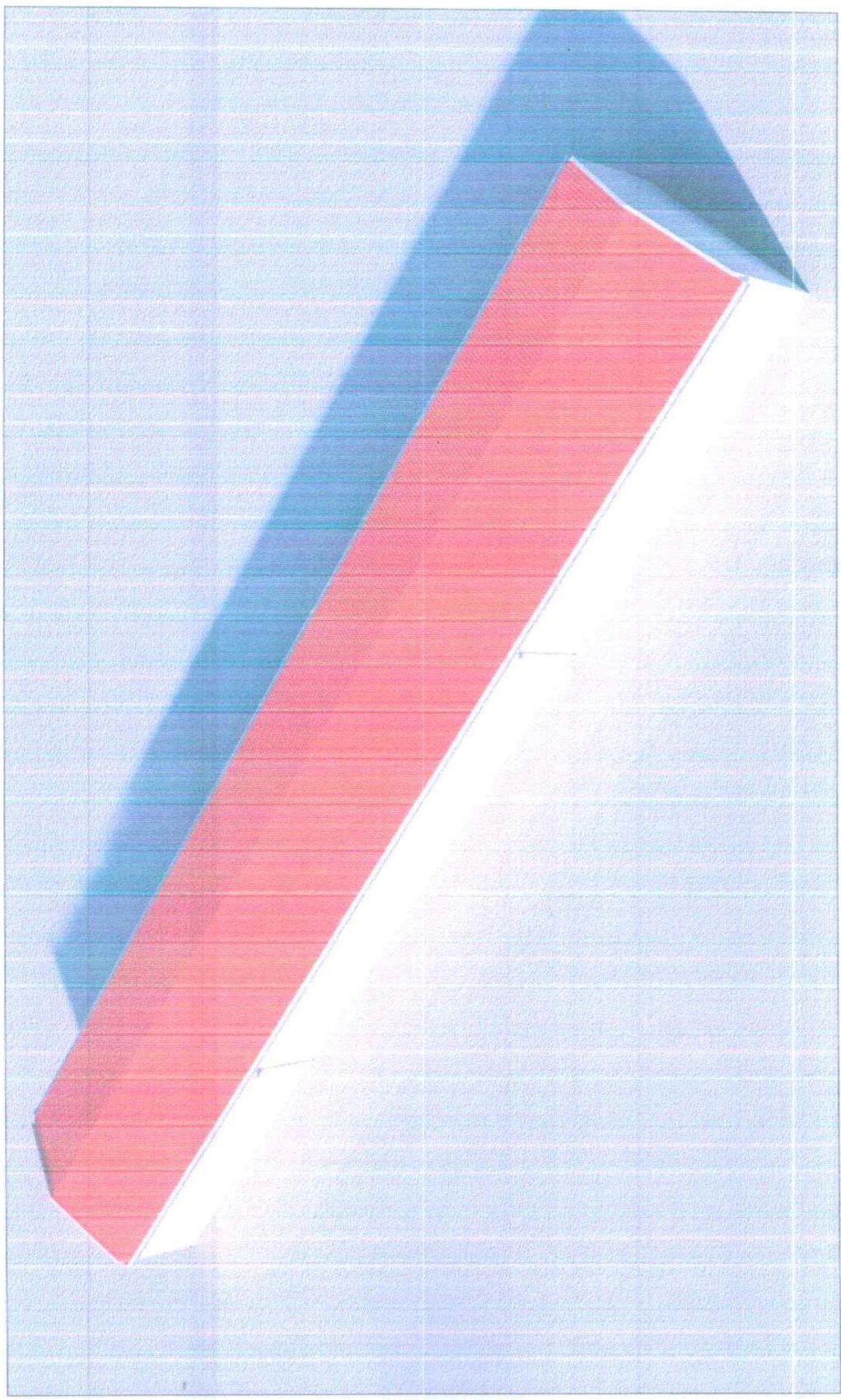

СЭДЭНГЭ АЙМАГ, МАНДАЛ СУМ
 ШШГЕГ-ЫН 433-Р ХОРИХ АЙМАГТ БИРЭГДЭЖ МЭДЭВЭРИЙН БАРИЛГЫН ДЭВЭРИЙН ЗАСВАРЫН АЖИЛ
 19 ХАРАГДАХ БАЙДАЛ
 Тус ш. АЗ

Агууламж	Д.Голмек	Г.Т.Шифр	Масштаб	Огноо
Гүйцэтгэгч	Б.Баян-Ор	Г.Т.Шифр	Зургийн дүрэл	Хуриат
Шалбарсан	Д.Голмек	БСА-09/2024	БА-15	22

БҮЛЭГ МАНДАЛ АРТ ХИХ ШАЛГАСАН

ОДООГИЙН БАЙДАЛ

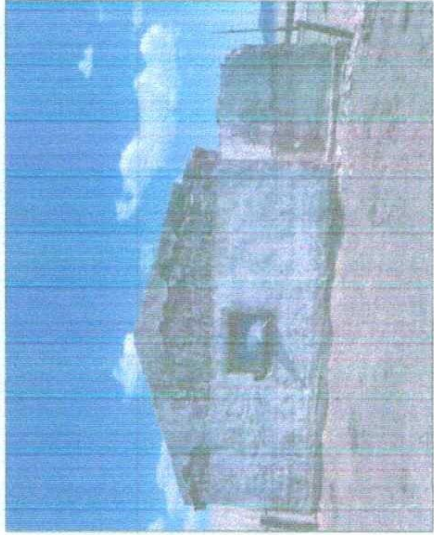
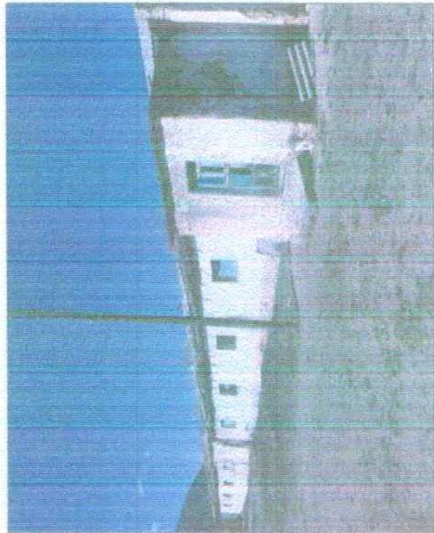

УЛААН БУУДАЙН АГУУЛАХ

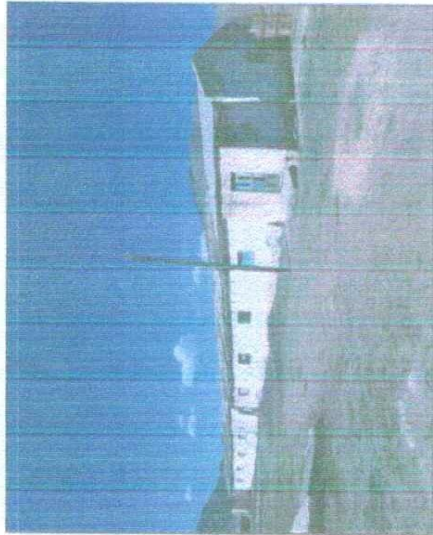
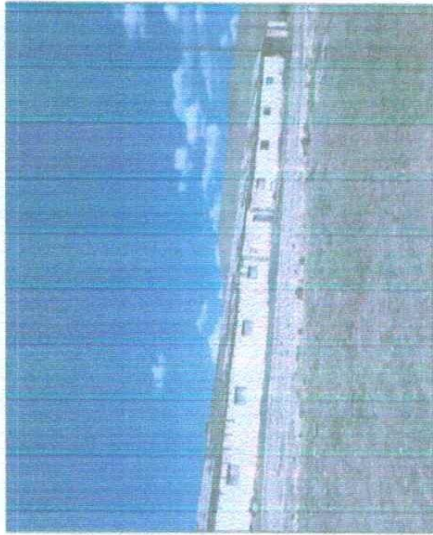

СЭМЭГ Э АРМАГ МАНДАЛ СМН
ШДЛГ-ийн 433-р ХОРЖИХ ҮНДЭРНИЙ ГЭРЭЛДЭН ҮНДЭРНИЙ БАРИЛГЫН ДЭЭВЭРИЙН ЗАСВАРЧИН АЖИЛ

Аркулектор	Т. Ганзориг	Т. Шифр	Масштаб	Тус ашиг
Туслахлагч	Б. Батсайхан	Т. Шифр	Масштаб	Огноо
Шалгах	Д. Ганзориг	Т. Шифр	Масштаб	2024/05
				Аргачлан дуусар
				Б.А-16
				22

1. Олон жилийн туршигт ажлын үр дүнд хэрэглэгдсэн.

ДЭЭВРИЙН ХЭМЖИЛТИЙН БАЙГУУЛАЛТ М1:100

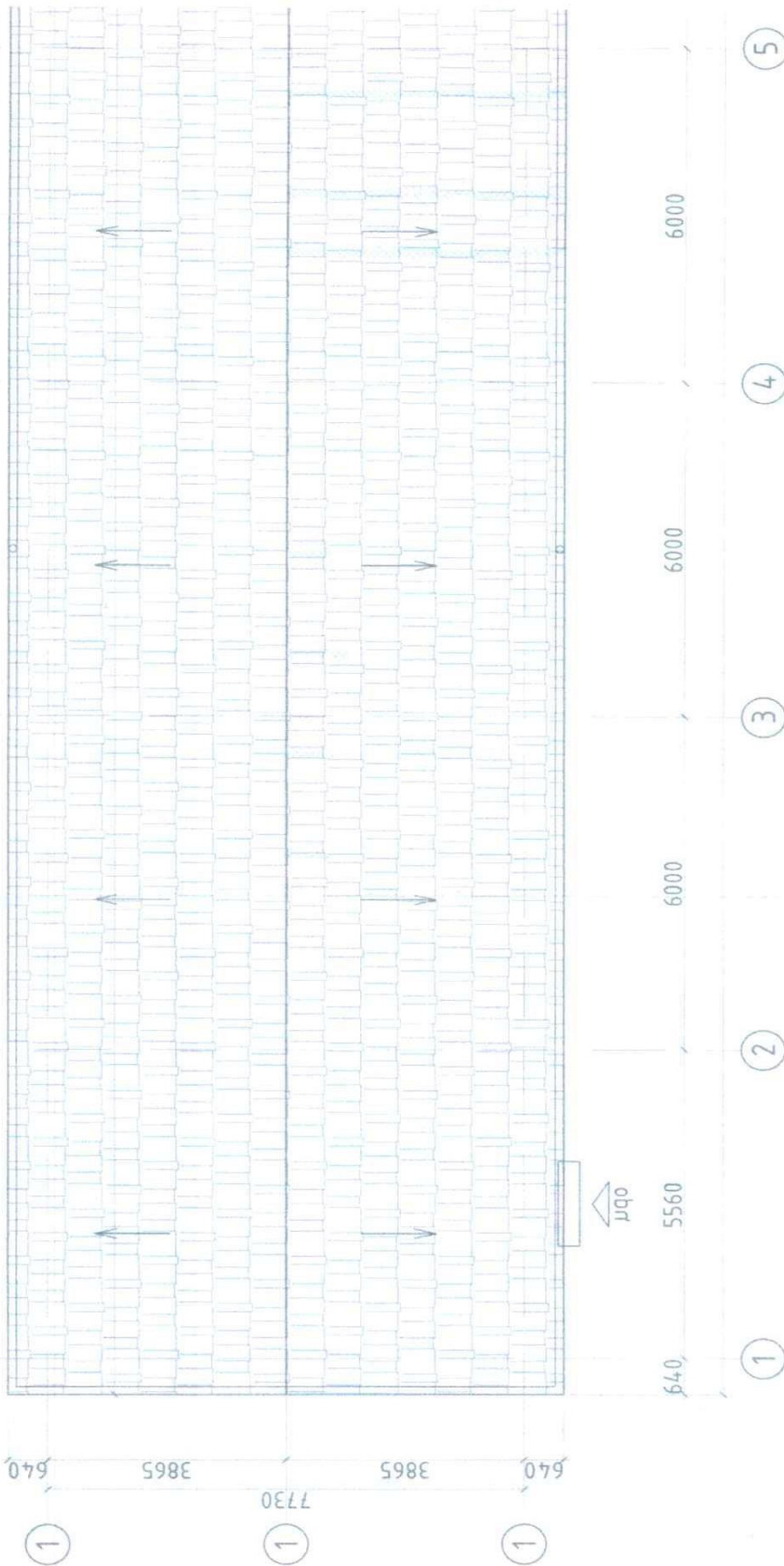

5

4

3

2

1



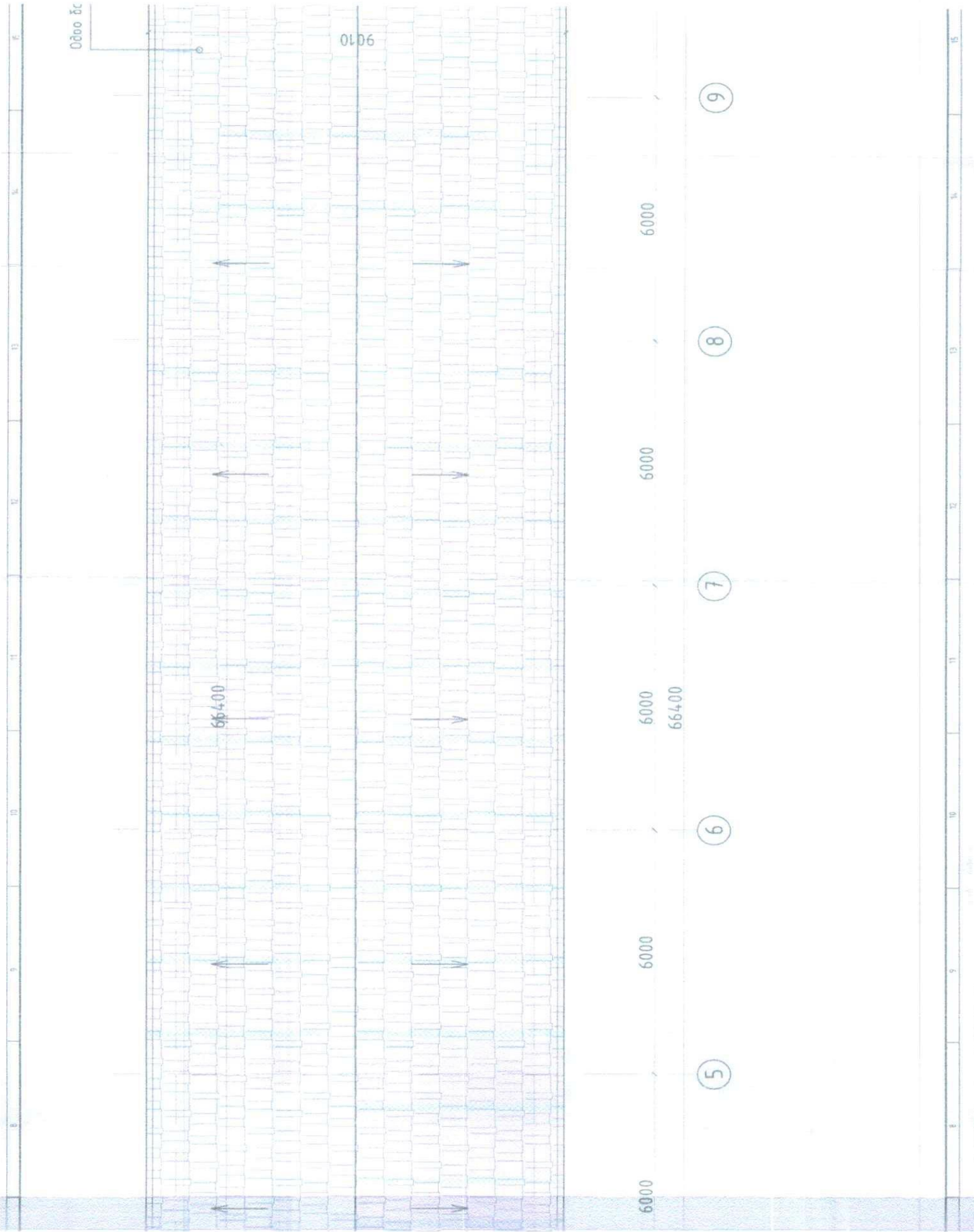

0000 3c

9010

66400

6000

6000

6000

6000

6000

66400

5

6

7

8

9



Одоо байгаа асбесто-цементэн хавтан дээвэр

УЛААН БУЧУДАЙН АГУУЛАХ

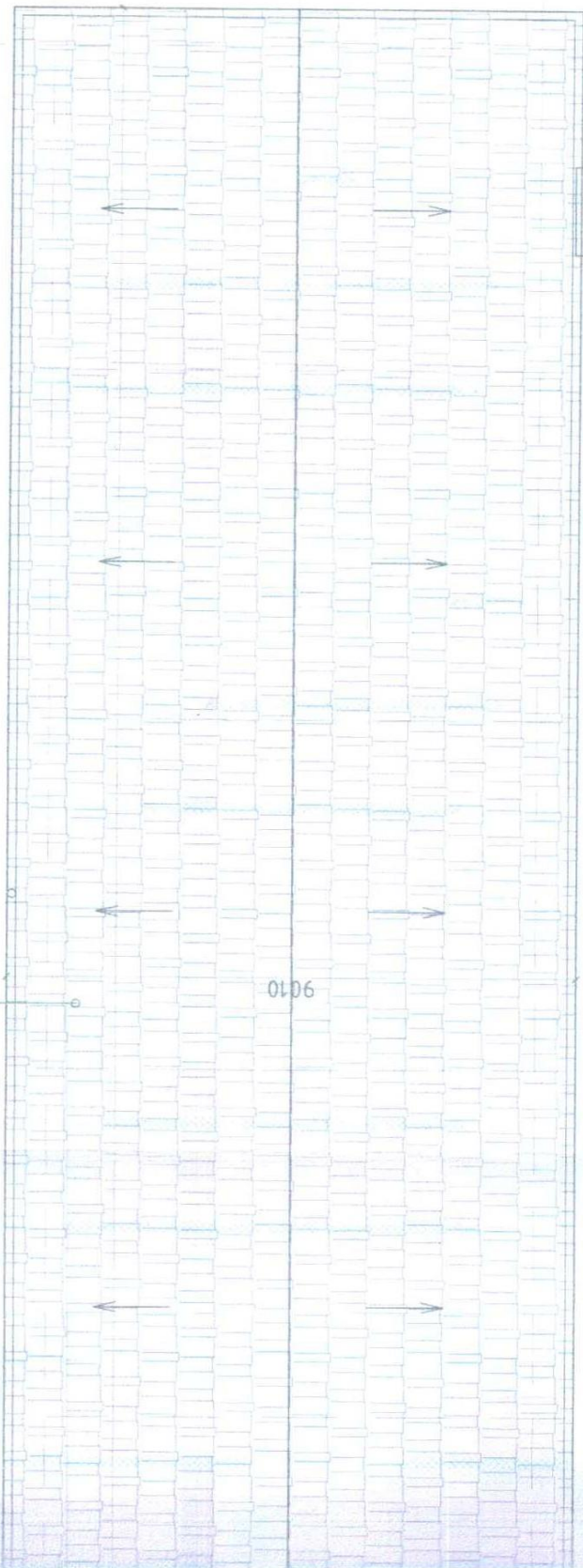

8

9

10

11

12

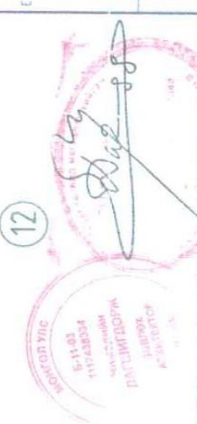

		ГЭЗЭГЭ АЙМАГ МАНДАЛ СМ ШШГТ-ЫН 433-Р ХОРИХ АНГИЙН ГУРМИН-ХИЛДЭЭРИЙН БАРИЛГЫН ДЭЭВРИЙН ЗАСВАРЫН АЖИЛ	
ДЭЭВРИЙН ХЭРЖИЛГИЙГ БЭРХЭГЭЛЭЛТ		Тусууд АЗ	
Арсалсан	Д.Гонбох	Мөнгөлб	Өсөр
Гүйцэтгэн	Б.Болорсүрэн	НТ 100	2024/05
Шалсан	Д.Соньва	Зурган дугаар	Худалс
БҮГД МАНДАЛ АРТ ХАХ		БМА-09/2024	БА-17
		19	20
		21	22
		23	24

ДЭЭВРИЙН БАЙГУУЛАЛТ М1:100

Төлөвлөж бүр дээврийн ус зайлуулах босоо хоолой $d=100\text{mm}$



Төлөвлөж бүр дээврийн ус зайлуулах босоо хоолой $d=100\text{mm}$



ТАЙЛБАР

1. Дээврийн ажлыг гүйцэтгэхдээ БНБД 31-07905 норм дүрмийг баримтална.
2. Ус зайлуулах яндан хоолойг тогтоох бэхлэгээ элементүүдийг дарааллын дагуу чанартай бат бөх байрлуулах.
3. Материалыг сонгохдоо чанартай эдэлгээ сайтайг сонгох шаардлагатайг анхаарна уу.

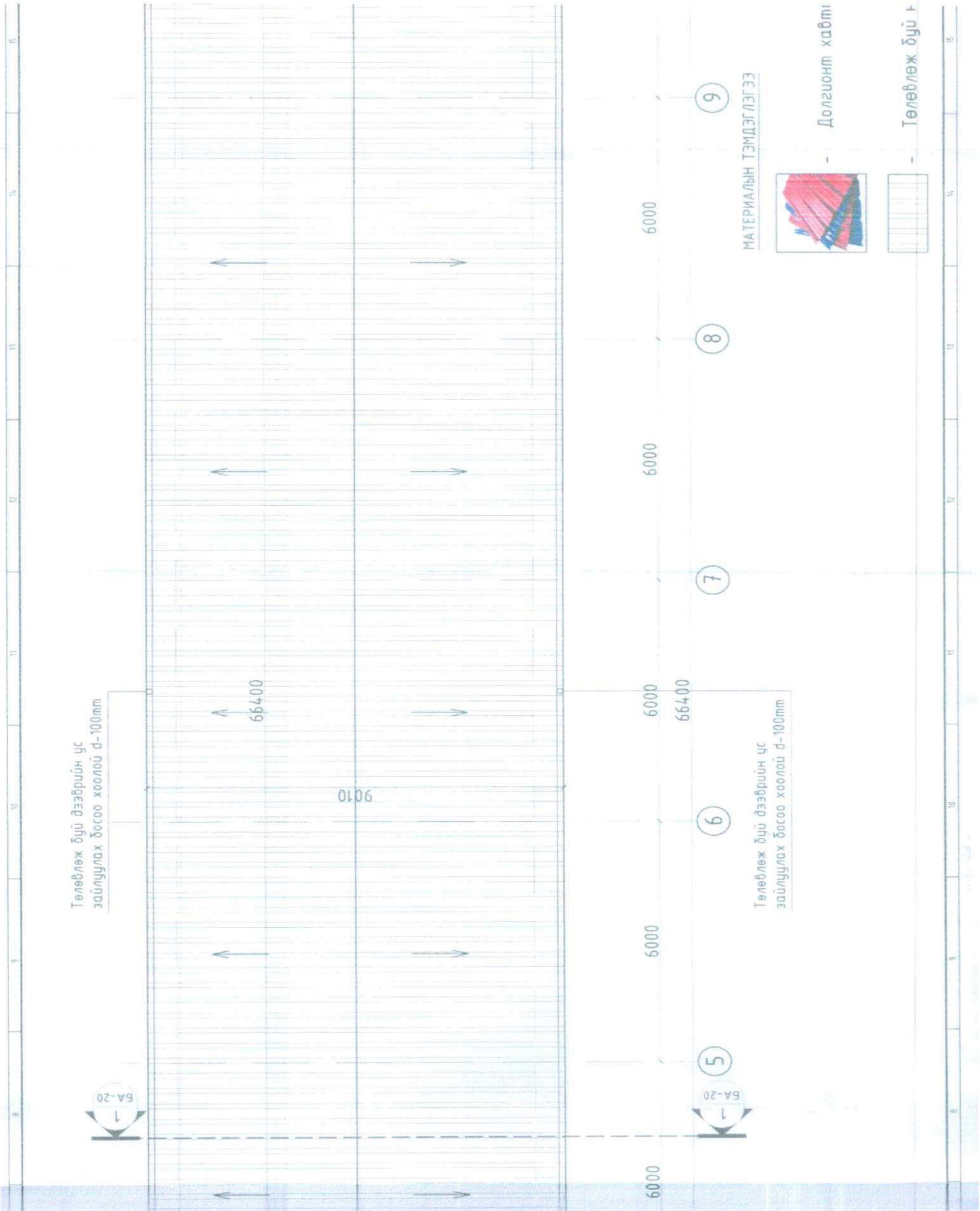

Төлөвлөж дүү дээррийн үс
залуулах босоо хоолой d-100mm

66400

9010

6000

66400

6000

6000

9

8

7

6

5

МАТЕРИАЛЫН ТЭМДЭГЛЭГЭЭ

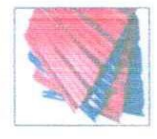

- Долгионт хавтгай



- Төлөвлөж дүү

15

14

13

12

11

10

9

8

УЛААН БУУДАЙН АГУУЛАХ

Төлөвлөж дүү дээррийн үс
зайлуулах босоо хоолой d-100mm

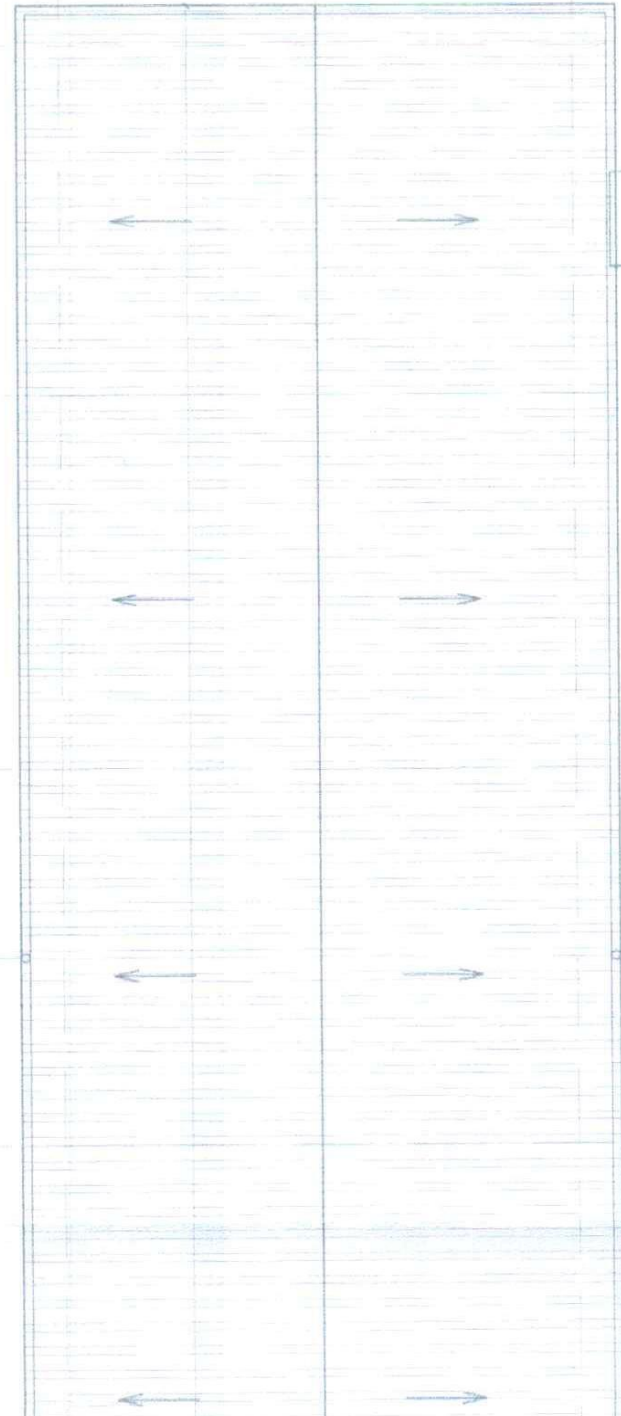

6000 6000 6000 5560 640



11

10

9

8

Төлөвлөж дүү дээррийн үс
зайлуулах босоо хоолой d-100mm

МАТЕРИАЛЫН ТЭМДЭГЛЭГЭЭ



Долгионт хавтан



Төлөвлөж дүү налуу дээвэр -598,25м2

		СЭВЭНГЭ АРМАГ МАНДАЛ СУМ ШУТ-ЫН 433-Р ХОРИХ АНГЫН ГЭРЭЭНИЙ ҮНДЭРХЭЙН БАРИЛСЫН ДЭЭРРИЙН ЗАСВАРЫН АЖИЛ	
Ариунчилс	ЭГ Долоо	Мөшөө	Угсаш
Туслахын	Б.Балжинням	МН90	2024.05
Балсан	СМА-097021	Зургийн дараар	Хуудас
ЭГ Геометр	СМА-097021	Б.А.Т	22

ШЧВУУН НУРУУНЫ БАЙГУУЛАЛТ М1:100

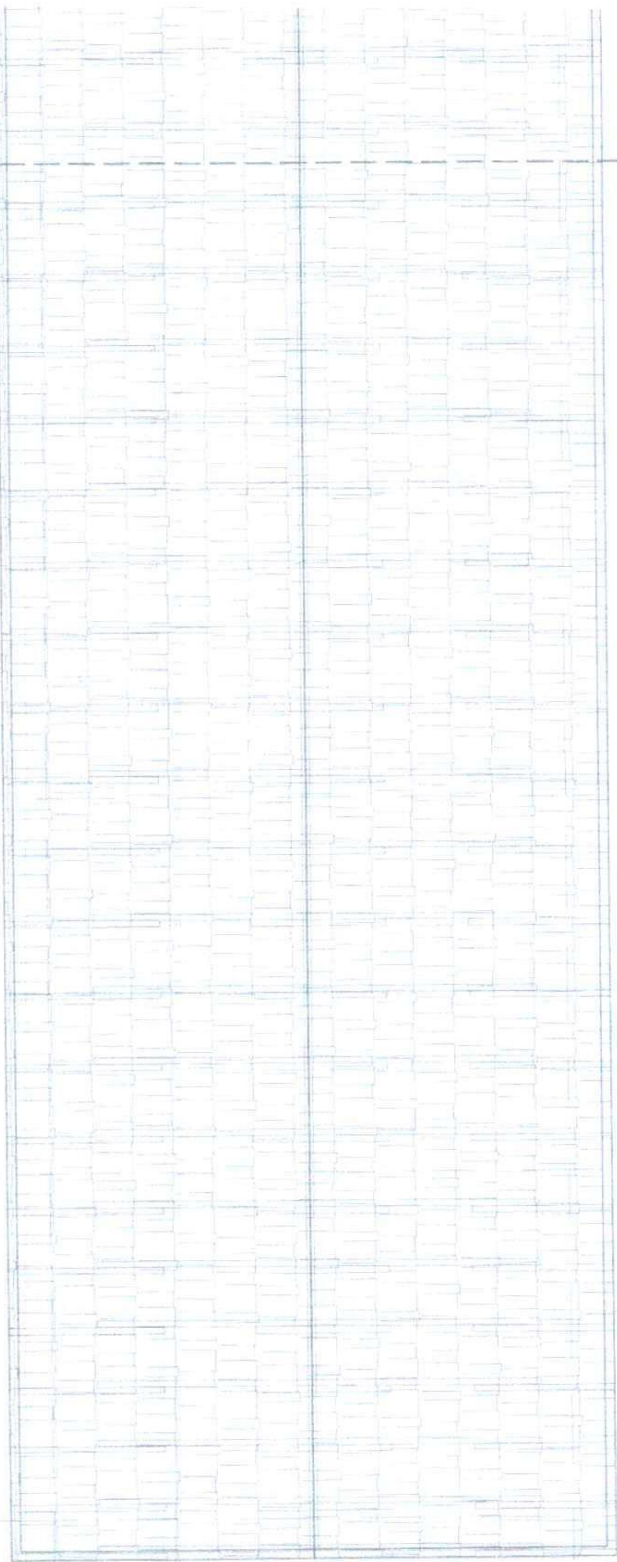

640
3865
7730
3865
640



500

6000

6000

6000

1

2

3

4

5



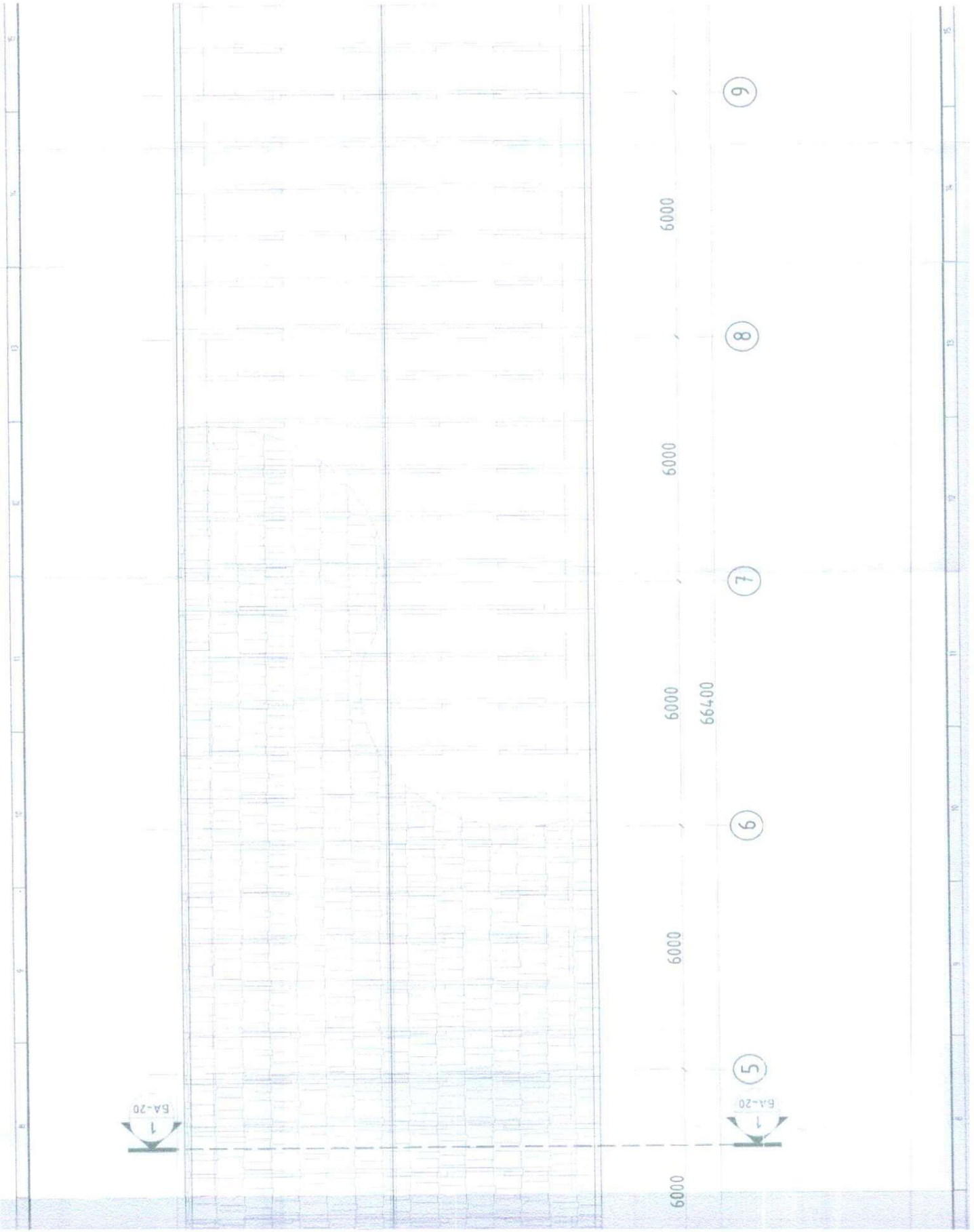

BA-20
1

BA-20
5

6000

6000

6000

6000

6000

66400

5

6

7

8

9

A B C D

A B C D

УИЛААН БУУЦЛАЙН АТГУУЛАХ



598.25M2 малбайд Шувуу нуруу /h=2.5метр/



УШЕГ - ҮН ЛЭГЛЭР ХОРИХ АНГИЙН ТУРЛИЙН ҮНДЭВЭРИЙН БАРИЛ ҮН ДЭВЭРИЙН ЗАСГАРЫН АЖИЛ	
ШӨВЧЛЭГ НЭРЭЛЭЙ БАЙГУУЛАГЧ	
Агууламжлоог	Д.Ганзориг
Тусламжлагч	С.Батсайхан
Эрхлэгч	Б.Пүрэв
Хүндэтгэгч	М.Тогтоо
Харгалзсан	Б.А.19

СЭНЭГЭЛЭЭ АЖАЛТ МАНГАЛ ТӨРӨМ
 УИЛААН БУУЦЛАХ АЖАЛТЫН ХАРИУУЛАГЧИЙН ХАМГААГАХ
 АНГИЙН ЗӨВЧЛӨГ
 Д.ГАНЗОРИГ
 АТГУУЛГА
 1177/2023/24
 2023.09.19

ТӨМ МАНГАЛ АИТ ХХК
 18
 19
 20
 4.3

ОТЛОН 1-1, ШИВУУ НЭРГУУНЫ ХЭСЭГЛЭЛ

УНААН БУУДААН АГУУЛАХ

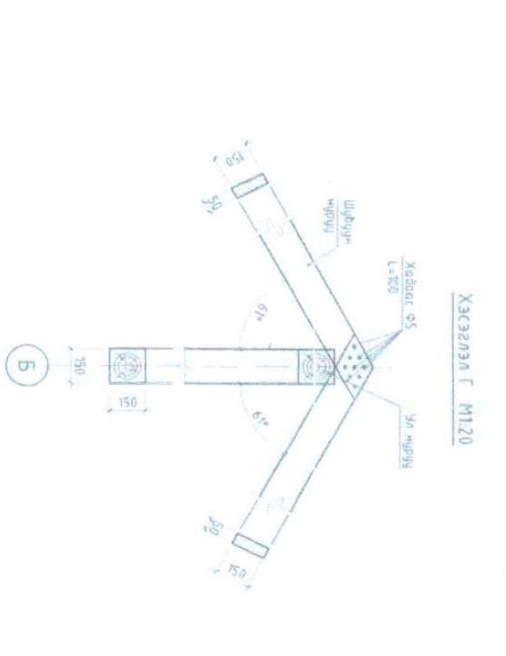
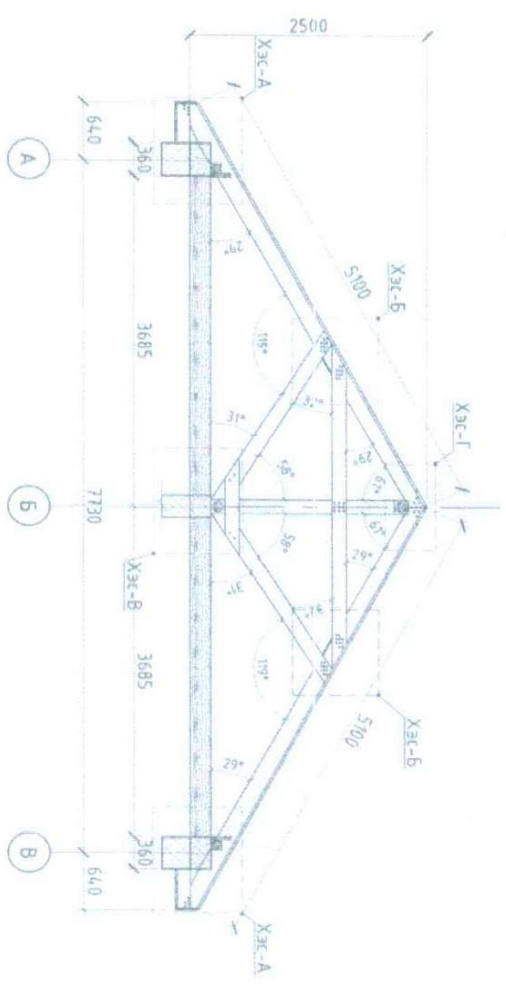

Хэсэг А М120

Хэсэг Б М120

Хэсэг Г М120

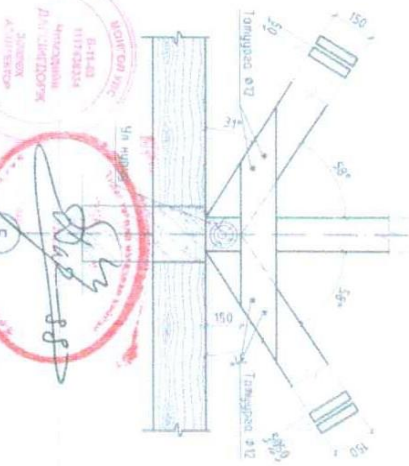
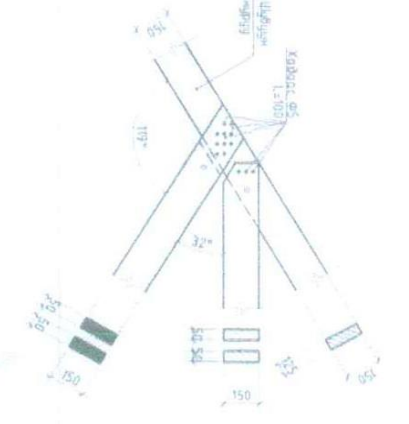
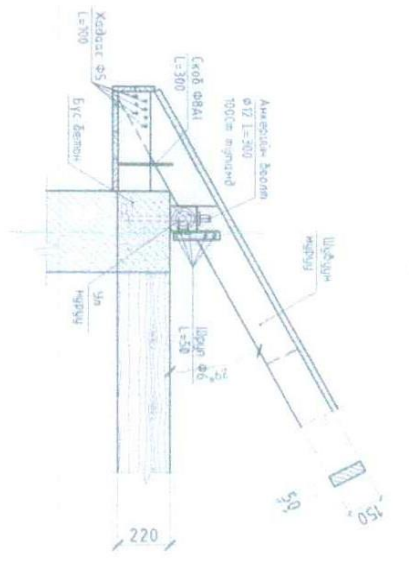

СААХУ-ЫН ГЗЗ-Р ХОРИХ АРВИН ГЭРГЭЭН ХӨЛӨӨЭРХ САНИТ ГН ДЭЭРХИЙ ЗАСВАРЫН АЖИЛ
 41/990-1-Н ДЭЭРХ НЭРГУУ ХЭСЭГЛЭЛ
 САНХААГААР ӨРШӨЛӨӨ ХӨНӨЛӨӨ
 АЖИЛЛАХ АХУЙ

Боловсруулагч	Б.Орлов	Б.Шар	Төсвийн	М.Орлов	Дураг
Туслах	Б.Орлов	Б.Шар	Заруулагч	Б.Орлов	2024.05
Урьдчилсан	Б.Орлов	Б.Шар	Б.Орлов	Б.Орлов	22
Боловсруулагч	Б.Орлов	Б.Шар	Б.Орлов	Б.Орлов	22

ХАРАГДАХ БАЙДАЛ

УЛААН БУУДАЙН АГЛУЛАХ

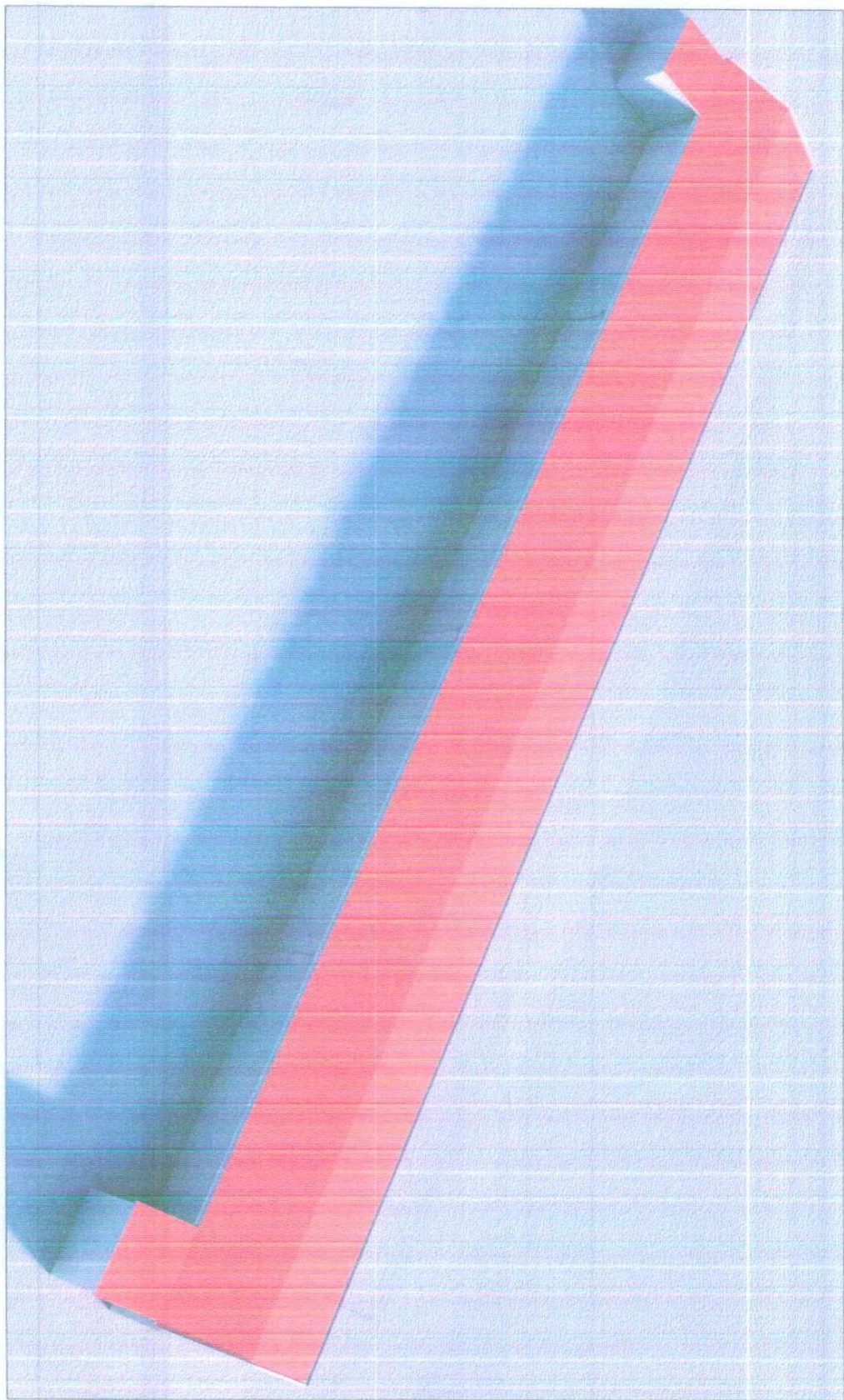

СЭНДЭГ АЖААГ, МАНДАЛ СМ
ШУИТ-ЫН АЗЪ-Р ХОРИН АНГИЙН СЭВЭЛЭН ҮНДЭРЭЙНИ БАРИЛГЫН ДЭВЭРИЙН ЭХЭВЭРИЙН АЖИЛ

Аркуулагч	Аркуулагч	Төрөл	Төрөл	Төрөл	Төрөл
Тусламж	Тусламж	Тусламж	Тусламж	Тусламж	Тусламж
Боловсрол	Боловсрол	Боловсрол	Боловсрол	Боловсрол	Боловсрол
Д.Оюун	Д.Оюун	Д.Оюун	Д.Оюун	Д.Оюун	Д.Оюун
2011	2011	2011	2011	2011	2011
БМБ	БМБ	БМБ	БМБ	БМБ	БМБ
АТХХ	АТХХ	АТХХ	АТХХ	АТХХ	АТХХ
Улаанбаатар	Улаанбаатар	Улаанбаатар	Улаанбаатар	Улаанбаатар	Улаанбаатар
2024/05	2024/05	2024/05	2024/05	2024/05	2024/05
М1	М1	М1	М1	М1	М1
Хувиар	Хувиар	Хувиар	Хувиар	Хувиар	Хувиар
22	22	22	22	22	22

ХАРАГДАХ БАЙДАН

УЛААН БҮҮДЭЙН АГУУЛГАХ

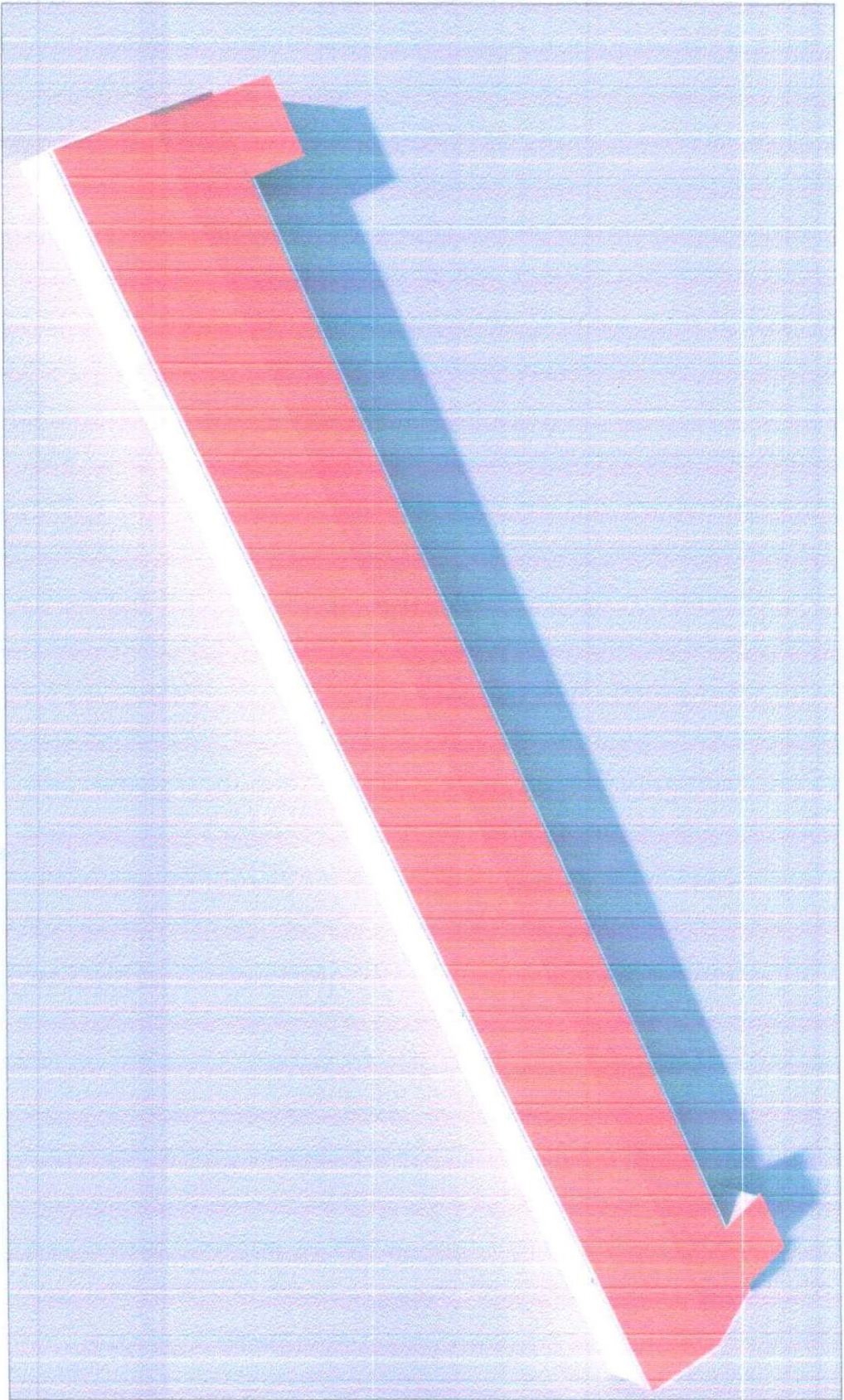

СЭНГЭГ Э. АМРАГ НАЦДАГ СҮН

ШУТИ-ШН 433, Р. ХОРЛОХ АНГИЙН Г. УРЯАГЧИД ХААДИРГАХ САНХААГ ШН Д. ТЭВЭРЧИЙН ХАЦАРЫН АЖИЛ

ХАРАГДАХ БАЙДАЛ

Адрес	Улаанбаатар	Иргэдийн төлөөлөгчдийн Хурал	Хурлын бүсэд	Хурал	2024.09
Төлөөлөгч	Д.Сүхбаатар	Т.Төгс	Улаанбаатар	Хурал	2024.09
Бусад мэдээлэл	Б.Сүхбаатар	Т.Төгс	Улаанбаатар	Хурал	2024.09
Бусад мэдээлэл	Б.Сүхбаатар	Т.Төгс	Улаанбаатар	Хурал	2024.09

Б.90 Нийслэл АРТ-ХХК ШУТИС-МОНГОЛ 6 8 А3

Хаяг: Улаанбаатар хот, Чингэлтэй дүүрэг
Имэйл: Ectext150@yahoo.com
Дураар: 9990-5097

МҮ-ЫН МЭРГЭШСЭН ТӨСӨВЧИН: Төсөв тооцсон өгнөө: 2024.05.29
МОНГОЛ УИЦ Ч.БАТТӨМӨР
Хуульч БАТТӨМӨР
МЭРГЭШСЭН ТӨСӨВЧИН
Хүргэснээр

ГҮИЦЭТЭСЭН МҮ-ЫН МЭРГЭШСЭН ТӨСӨВЧИН: Ч.БАТТӨМӨР

ЗАХИРАЛ: М.ЦЕНД-АЮУШ



Баталгаажуулсан ЗУРАГ ТӨСВИЙН "ОРГИЛ ЦАМХАГ КОНСТРАКШН" ХХК

МОНГОЛ УИЦ
ТӨСВИЙН
87.458
Хуульч
Ч.БАТТӨМӨР

(Наян нэгэн сая, дөрвөн зуун гуучин гурван мянган төгрөг)

Төсөвт өртгийн дүн: 81.433.500

СЭЛЭНГЭ АЙМАГ, МАНДАЛ СҮМ,
ШШГЕГ-ЫН 43-Р ХААЛТАЙ ХОРИХ АНГИЙН ГҮРИЛЫН
ҮЙЛДВЭРИЙН БАРИЛГЫН ДЭЭВРИЙН ЗАСВАРЫН
АЖИЛ-ЫН НЭГДСЭН ТӨСӨВ

Төсвийн дугаар: 24/120

ТӨСВИЙН НҮР ХҮҮДАС

ХААСРАМ №17А
МОНГОЛ УИЦ
БАРИЛГА, ХОТ БАХАА, ХААЛТ, ХӨНӨМӨЛ
ДАРХИЛГАХ ХӨТӨЛӨГ
МОНГОЛ УИЦ
БҮРЭГЛЭЛЭН
2024/05/29
МАГАДЛАЛ ХИЛГЭЭН
МОНГОЛ УИЦ
ХААСРАМ №17А
2024 оны 05 сарын 29

Төсвийн зарлагатаа хийсэн
 Маршалсын төсөвчин
 Төсвийн эхлэрт
 Хянасан: *[Signature]*
 Талбар

МОНГОЛ УИХ
МАРШАЛСЫН ТӨСӨВЧИЙН
ХУГААЦАГ

№	Тогорхойлолт	Төсөвт өртөг төгр	Хүчин чадал	нэгж өртөг төгр	Жишг үнэ: индөксээр	Барилга засварын ажлын	
						Барилгын дэвсгэрийн засварын ажлын нэгж өртгийн зарлага	Хүүснэгт 1
1	А блок 1-р давхар баруун тал Гуурын үйлдвэр, Могон шувуун нуруутай долгонт төмөр дээвэр шинээр хийх	33,453,442.0	707.9	47,257	Жишг үнэлгээ байхуй	23,453,442.0	
2	Б.А блок 1-р давхар зүүн тал Гуурын агуулах: Могон шувуун нуруутай долгонт төмөр дээвэр шинээр хийх	19,655,974	399.0	49,263	Жишг үнэлгээ байхуй	19,655,974	
3	Б.А блок 2 давхар баруун тал Улаан буурын агуулах: Могон шувуун нуруутай долгонт төмөр дээвэр шинээр хийх	28,324,084.0	598.3	47,340	Жишг үнэлгээ байхуй	28,324,084.0	81,433,500.0
НИЙТ ТӨСӨВТ ӨРТӨГ:							

ТӨСВИЙН ТӨВЧ ТАЙЛБАР

1. Ерөнхий мэдээлэл

1. Байгууллагын нэр: "Орлг Цамхал Констракшн" ХХК
2. Тусгай зөвшөөрлийн дугаар: 3Т19-311/21
3. Ажлын зургийн нэр, байршил шифр: Сэлэнгэ аймаг, Мандал сум, "ШШТЕГ"-ын 433-р хаалттай хорих ангийн гурлын үйлдвэрийн барилгын дэвэрийн засвар. БМА-09/2024
4. Төсвчний нэр, хаяг, утас, и-мэйл хаяг: Ч.Баттөмөр, Улаанбаатар хот, Чингэлтэй дүүрэг, 3-р хороо ХХУ-20-30, 9990-5097 Exitexit50@yahoo.com

2. Төсвийн тухай тэмдэглэл

- Барилгын төсвийг боловсруулахад хэрэглэсэн төсвийн норматив, ажлын зургийн жарсаалт: "Барилгын төсөв зохиох дүрэм" /БНБД 81-95-12*/2020/ БА
- Ажлын нэр төрөл, хийц, адал, хавтан суурь, хана, хүчнэлтийн тухай товч тэмдэглэл: Хуучин вааран дэвэрийг буулгаж, Модон шувуун нуруутай долгионт төмөр дэвэр шинээр хийх
- Ажлын тоо хэмжээ, материалын түүвэр зураас зөрсөн эсэх талаарх мэдээлэл: Зөвөөгүй
- Материалын үнийг ямар баримтаас авсан тухай, материалыг хаанаас тээвэрлэсэн тухай тэмдэглэл: Материалын үнийг "Барилгын мэдээлэл" 2024 он 3 сар, зах зээлийн үнийн саналаар тооцсон болно. Модон материалын Цайз модны зах 174 км, Дэвэрийн төмөр гадаад материалыг Улаанбаатар хотоос 174 км-ээс тээвэрлэхээр тооцов.
- Халаалтын зүүх, ЦТТ, гүний худал зэргийг хэрхэн төсөвт тусгасан тухай: Байхгүй
- Тухайн барилгад суурилуулах тоног төхөөрөмж болон түүнийг угсрах ажлын төсөвт өргийг тодорхойлсон онцлог: Байхгүй

Тайлбар бичсэн:

Мэргэшсэн төсвчин 

ТӨСӨВТ ӨРТГИЙН НАГДСАН ТӨВЧӨӨ

№/Ү	Зардалын нэр	Бүтэц өртөг /төрөл
1	Ажиллах хүчний зардал	6,283,129
2	Материал	11,194,036
3	Тээвэр	602,988
4	Машин ашиглалт	288,385
5	Шүүд зардалын дүн Барилгын удирдлага, зохион байгуулалтын зардал /61 %/	18,368,539
6	Ашиг / 15%/	3,048,999
7	Барилга үзсрэлтийн ажлын дүн НӨАТ 10%	23,375,659
8	Нормчлолын сан 0.18%	42,076
9	Захиалагчийн техник хяналтын зардал	467,513
10	Инженер хайгуул, зураг төслийн ажлын дүн	1,400,000
11	Зураг төсөл зохиогчийн хяналтын зардал	233,757
12	Марадлашгүй ажил 2 %	27,856,570
13	Бусад нэмэлт зардал	467,513
	Дүн	28,324,084

АЖЛЫН ТОО ХЭМЖЭЭНИЙ ЖАГСГАЛТ

УТГАН БҮҮДЭЙН АГУУЛАХ /ДЭЭВЭР БҮҮЛЭХ АЖИЛ/		Ажлын нэр		Тоо хэмжээ
1	Хуучин асбесто-цементэн хавтан дээвэр буулгах	M2	598.25	
2	Муудаж хуучирсан шинээр солих шаардлагатай бие биед нь даруулж халсан дээрхийн банзан бүрээс болон модон тулгуур, хөндгөн дам нуруут буулгах /60%/	M3	17.5	
3	Барилгын хог ялгаж овоолох ба автомашиныг ажковатороор ачиж зөөж хаях	M3	16.6	
УТГАН БҮҮДЭЙН АГУУЛАХ /ДЭЭВЭР ШИНЭЭР ХИЙХ АЖИЛ/				
УТГАН БҮҮДЭЙН АГУУЛАХ /ДЭЭВЭР ШИНЭЭР ХИЙХ АЖИЛ/		Ажлын нэр		Тоо хэмжээ
1	Хуучин дээрхийн буулгасан хэсэгт модон тулгуур болон банзан шувуу нуруу	M3	17.5	
2	Модон сараалжтай долгионт төмөр дээвэр хийх	M2	598.25	
3	Цэвэр банкэн карниз утсах	M2	16.8	

ЦАЛИНГИЙН НЭГТЭЭЛ

УЛАН БУУДАЙН АГУУЛАХ /ДЭЭВЭР БУУЛГАХ АЖИЛ/

Үндэслэл	Гүйцэтгэх ажлын нэр	Хэмжих нэгж	Тоо хэмжээ	Дундаж зэргийн хөдөлмөр зарцуулалт (үндсэн ажил / тэт ажил буулгах)					
				Заралт	Нэгж хүн-цаг	Бүтд хүн-цаг	Тарифт	Нийт цалин	Бүтд цалин
35-180-06	Хуучин асбесто-цементэн хаатан дээвэр буулгах	м2	598.25	1.9 / 2	4 /	239.3 /	5118 / 5212	1224737 /	1.224.737
54-010-02	Муудаж хуучирсан шинээр солих шаардлагатай бие биед нь даруулж хадсан дээврийн банзан бүрээс болон модон тулгуур, хөндлөн дам нурууг буулгах /60%/	м3	17.5	2.9 / 2	5.2 / 1.66	91 / 29.05	6056 / 5212	551096 / 151409	702.505
59-080-10	Барилгын хог ялгэж овоолох ба автомашинд эхсэвэрт орвар ачиж зөөж харьх	м3	16.6	2.0 / 2	.04 /	.68 /	5212 / 5212	3547 /	3.547

Нийт Хүнцаг: 330.9806 / 29.05

Үндсэн цалин: 1.930.789

Инженер техникийн ажилчдын цалин 17%: 328.234

Нэмэгдэл цалин 37%: 714.392

Нийт цалин: 2.973.416

Нийгмийн даатгал, эрүүл мэндийн даатгалын бэйгүүлээгын төлөх шимтгэлийн бүт 13.5%:

Ажлын багаж, хувцас, хэрэглэл: 404.385

Ажиллах хүчний зардал: 3.779.211

УЛАН БУУДАЙН АГУУЛАХ /ДЭЭВЭР ШИНЭЭР ХИЙХ АЖИЛ

Үндэслэл	Гүйцэтгэх ажлын нэр	Хэмжих нэгж	Тоо хэмжээ	Дундаж зэргийн хөдөлмөр зарцуулалт (үндсэн ажил / тэт ажил буулгах)					
				Заралт	Нэгж хүн-цаг	Бүтд хүн-цаг	Тарифт	Нийт цалин	Бүтд цалин
10-100-04	Хуучин дээврийн буулгасан хэсэгт модон тулгуур болон банзан шувуу нуруу угсрах	м3	17.5	2.6 / 2	2 / 2.09	36 / 36.57	5774 / 5212	202090 / 190829	392.719
12-150-04	Модон сарвалжтай долгионт төмөр дээвэр хийх	м2	598.25	2.6 / 2	2 /	119.65 /	5774 / 5212	690859 /	690.859
10-440-05	Цэвэр банзан кэрниз угсрах	м2	16.8	2.5 / 2	2 / .06	33.57 / .96	5680 / 5212	190676 / 4991	195.667

Нийт Хүнцаг: 188.21976 / 37.5326

Үндсэн цалин: 1.279.245

Инженер техникийн ажилчдын цалин 17%: 217.472

Нэмэгдэл цалин 37%: 473.321

Нийт цалин: 1.970.036

Нийгмийн даатгал, эрүүл мэндийн даатгалын бэйгүүлээгын төлөх шимтгэлийн бүт 13.5%:

Ажлын багаж, хувцас, хэрэглэл: 265.955

Ажлын багаж, хувцас, хэрэглэл: 267.925

ЦАЛИНГИЙН НЭГТГЭЛ

	Ажиллах хүчний зөрбөл:	2,503,918
Бүгд хүндлэг: 519,20036 / 66,5826	Бүгд цалин:	3,210,035
Инженер техникийн ажилчдын цалин 17%:		545,706
Нэмэгдэл цалин 37%:		1,187,713
Нийт цалин:		4,943,453
Нийгмийн даатгал, эрүүл мэндийн даатгалын байгууллагын төтөх шимтгэлийн дүн 13.5%:		667,366
Ажлын багаж, хувиас, хэрэглэл:		672,310
Ажиллах хүчний зардал:		6,283,129



НИЙТ БАРИЛГЫН МАТЕРИАЛЫН ХЭРЭГЦЭЭ

Шифр	Материалын нэр	Х/Н	Нийт срц	Нэгж үнэ	Нийт үнэ
1-0095	Хадаас /70-110мм/	кг	2.5032	2,767	6,926
1-0094	Хадаас 125 мм	кг	35.895	2,767	99,321
1-3982	Банз, IV зэрэг 50мм	м3	14.56	350,000	5,096,000
1-0721	Бэхэлгээ төмөр	кг	6.65	2,501	16,632
1-5250	Долгионт төмөр дээвэр	м2	610.215	6,525	3,981,653
1-0095	Дээврийн цайрдсан хадаас	кг	8.6746	2,500	21,687
1-4151	Дүнзэнцэр I зэрэг	м3	3.7975	242,000	918,995
1-3991	Захалсан банз III зэрэг, урт нь 2м-ээс дээш	м3	1.05	575,700	604,485
1-3988	Захалсан банз II зэрэг, 2 м-ээс дээш урттай 44мм зузаан	м3	.1546	575,700	88,980
1-3976	Захалсан банз II зэрэг, 2 м-ээс дээш урттай 32мм зузаан	м3	.0974	575,700	56,096
1-5252	Жижиг төмөр хэсэг	кг	89.7375	1,200	107,685
1-4023	Карниз банз	м3	.1593	595,900	94,905
1-0424	Үжил эсэргүүцэгч түрхлэг	кг	34.3	2,935	100,670

11,184,036

НИЙТ БАРИЛГЫН МАШИН МЕХАНИЗМЫН ХЭРЭГЦЭЭ

Шигэр	Машин механизмын нэр	Нийт хэрэгцээ	Нэгж үнэ	Нийт үнэ
1006	Эксковатор 0.3м3	1.66	95,000	157,700
	Автомашин	5.03	26,000	130,685
				288,385

НИЙТ БАРИЛГЫН ТЭЭВРИЙН ТООЦОО

Шифр	Материалын нэр	ХН	Цэвэр жин	Козф	Зэрэг	Нийт орд	Зай	Тайвч	Нийт жин	Нийт үнэ
1-5250	Долгионт төмөр дээвэр	м2	0.00459	1	1	610.215	174	216.56	2.8619	107,841
1-5252	Жижиг төмөр хэсэг	кг	0.001	1	1	89.7375	174	216.56	.0897	3,381
1-0094	Хадаас 125 мм	кг	0.001	1.15	2	35.895	174	280.66	.0413	2,016
1-0095	Хадаас 170-110мм/	кг	0.001	1.15	2	2.5032	174	280.66	.0029	141
1-0095	Дээврийн цайрдсан хадаас	кг	0.001	1.15	2	8.6746	174	280.66	.01	487
1-0424	Үжил эсэргүүцэгч түрхлэг	кг	0.001	1.06	2	34.3	174	280.66	.0364	1,776
1-0721	Бэхлгээ төмөр	кг	0.001	1.13	2	6.65	174	280.66	.0075	367
1-3982	Банз, IV зэрэг 50мм	м3	0.65	1	1	14.56	174	216.56	9.464	366,617
1-3991	Захалсан банз III зэрэг, урт нь 2м-ээс дээш	м3	0.65	1	1	1.05	174	216.56	.6825	25,718
1-3988	Захалсан банз II зэрэг, 2 м-ээс дээш урттай 44мм зузаан	м3	0.65	1	1	1.546	174	216.56	1.005	3,786
1-3976	Захалсан банз II зэрэг, 2 м-ээс дээш урттай 32мм зузаан	м3	0.65	1	1	.0974	174	216.56	.0633	2,387
1-4023	Карниз банз	м3	0.65	1.4	1	1.593	174	216.56	.1449	5,461
1-4151	Дунзэнцэр I зэрэг	м3	0.65	1	1	3.7975	174	216.56	2.4684	93,012

602,988

ТӨСӨВТ ӨРТГИЙН НЭГДСЭН ТОВЧОО

Д/д	Зардлын нэр	Бүгд өртөг /төгрөг/
1	Ажиллах хүчний зардал	4,195,986
2	Материал	7,477,954
3	Тээвэр	402,998
4	Машин ашиглалт	397,960
	Шууд зардлын дүн	12,474,898
5	Барилгын удирдлага, зохион байгуулалтын зардал /61 %/	1,307,668
6	Ашиг / 15%/	2,067,385
	Барилга угсралтын ажлын дүн	15,849,952
7	НӨАТ 10%	1,584,995
8	Нормчлолын сан 0.18%	28,530
	Дүн	17,463,477
9	Захиалагчийн техник хяналтын зардал	316,999
10	Инженер хайгуул, зураг төслийн ажлын дүн	1,400,000
11	Зураг төсөл зохиогчийн хяналтын зардал	158,500
	Дүн	19,338,975
12	Магадлашгүй ажил 2 %	316,999
13	Бусад нэмэлт зардал	0
	Дүн	19,655,974

АЖЛЫН ТОО ХЭМЖЭЭНИЙ ЖАГСААЛТ

ГУРИЛЫН АГУУЛАХ /ДЭЭВЭР БУУЛГАХ АЖИЛ			
Д/Д	Ажлын нэр	Нэгж	Тоо хэмжээ
1	Хуучин асбесто-цементэн хавтан дээвэр буулгах	м2	398.97
2	Муудаж хуучирсан шинээр солих шаардлагатай бие биед нь даруулж хадсан дээврийн банзан бүрээс болон модон тулгуур, хөндлөн дам нурууг буулгах /60%/	м3	11.7
3	Барилгын хог ялгаж овоолох ба автомашинд эксковатораар ачиж зөөж хаях	м3	11.1
ГУРИЛЫН АГУУЛАХ /ДЭЭВЭР ШИНЭЭР ХИЙХ АЖИЛ			
Д/Д	Ажлын нэр	Нэгж	Тоо хэмжээ
1	Хуучин дээврийн буулгасан хэсэгт модон тулгуур болон банзан шувуу нуруу угсрах	м3	11.7
2	Модон сараалжтай долгионт төмөр дээвэр хийх	м2	398.97
3	Цэвэр банзан карниз угсрах	м2	11.3

ЦАЛИНГИЙН НЭГТГЭЛ

ГУРИЛЫН АГУУЛАХ /ДЭЭВЭР БУУЛГАХ АЖИЛ/

Үндэслэл	Гүйцэтгэх ажлын нэр	Хэмжих нэгж	Тоо хэмжээ	Дундаж зэргийн хөдөлмөр зарцуулалт (үндсэн ажил / тэт ажил буулгах)			
				Зэрэг	Нэгж хүн-цаг	Тарифт	Нийт цалин
35-180-06	Хуучин асбесто-цементэн хавтан дээвэр буулгах Муудаж хуучирсан шинээр солих шаардлагатай бие биед нь даруулж хадсан дээврийн банзан бүрээс болон модон тулгуур, хөндлөн дам нурууг буулгах /60%/	м2	398.97	1.9 / 2.4	159.59 / 511.8	521.2	816.771
54-010-02	Барилгын хог ялгаж овоолох ба автомашинд эжковатораар ачиж зөөж хаях	м3	11.7	2.9 / 2	60.84 / 19.42	6056 / 5212	368447 / 101227
59-080-10		м3	11.1	2.0 / 2	.46 /	5212 / 5212	2372 /

Нийт Хүн/цаг: 220.3831 / 19.422

Үндсэн цалин:

1,288,818

Инженер техникийн ажилчдын цалин 17%:

219,099

Нэмэгдэл цалин 37%:

476,863

Нийт цалин:

1,984,780

Нийгмийн даатгал, эрүүл мэндийн даатгалын байгууллагын төлөх шимтгэлийн дүн 13.5%:

267,945

Ажлын багаж, хувцас, хэрэгсэл:

269,930

Ажиллах хүчний зардал:**2,522,655**

ГУРИЛЫН АГУУЛАХ /ДЭЭВЭР ШИНЭЭР ХИЙХ АЖИЛ

Үндэслэл	Гүйцэтгэх ажлын нэр	Хэмжих нэгж	Тоо хэмжээ	Дундаж зэргийн хөдөлмөр зарцуулалт (үндсэн ажил / тэт ажил буулгах)			
				Зэрэг	Нэгж хүн-цаг	Тарифт	Нийт цалин
10-100-04	Хуучин дээврийн буулгасан хэсэгт модон тулгуур болон банзан шувуу нуруу угсрах	м3	11.7	2.6 / 2	23.4 / 24.45	5774 / 5212	135112 / 127449
12-150-04	Модон сараалжтай долгионт төмөр дээвэр хийх	м2	398.97	2.6 / 2	79.79 /	5774 / 5212	460731 /
10-440-05	Цэвэр банзан карниз угсрах	м2	11.3	2.5 / 2	22.58 / .64	5680 / 5212	128252 / 3357

Нийт Хүн/цаг: 125.77366 / 25.0971

Үндсэн цалин:

854,901

Инженер техникийн ажилчдын цалин 17%:

145,333

Нэмэгдэл цалин 37%:

316,313

Нийт цалин:

1,316,547

Нийгмийн даатгал, эрүүл мэндийн даатгалын байгууллагын төлөх шимтгэлийн дүн 13.5%:

177,734

Ажлын багаж, хувцас, хэрэгсэл:

179,050

ЦАЛИНГИЙН НЭГТГЭЛ

	Ажиллах хүчний зардал:	1,673,331
Бүгд хүн/цаг: 346.65676 / 44.5191	Бүгд цалин:	2,143,719
Инженер техникийн ажилчдын цалин 17%:		364,432
Нэмэгдэл цалин 37%:		793,176
Нийт цалин:		3,301,327
Нийгмийн даатгал, эрүүл мэндийн даатгалын байгууллагын төлөх шимтгэлийн дүн 13.5%:		445,679
Ажлын багаж, хувиас, хэрэглэл:		448,980
Ажиллах хүчний зардал:		4,195,986

НИЙТ БАРИЛГЫН МАТЕРИАЛЫН ХЭРЭГЦЭЭ

Шифр	Материалын нэр	ХН	Нийт өсч	Нэгж үнэ	Нийт үнэ
1-0095	Хадаас /70-110мм/	кг	1.6837	2,767	4,659
1-0094	Хадаас 125 мм	кг	23.9382	2,767	66,237
1-3982	Банз, IV зэрэг 50мм	м3	9.7344	350,000	3,407,040
1-0721	Бэхэлгээ төмөр	кг	4.446	2,501	11,119
1-5250	Долгионт төмөр дээвэр	м2	406.9494	6,525	2,655,345
1-0095	Дээврийн цайрдсан хадаас	кг	5.7851	2,500	14,463
1-4151	Дүнзэнцэр I зэрэг	м3	2.5389	242,000	614,414
1-3991	Захалсан банз III зэрэг, урт нь 2м-ээс дээш	м3	.702	575,700	404,141
1-3988	Захалсан банз II зэрэг, 2 м-ээс дээш урттай 44мм зузаан	м3	.104	575,700	59,850
1-3976	Захалсан банз II зэрэг, 2 м-ээс дээш урттай 32мм зузаан	м3	.0655	575,700	37,731
1-5252	Жижиг төмөр хэсэг	кг	59.8455	1,200	71,815
1-4023	Карниз банз	м3	.1071	595,900	63,835
1-0424	Үжил эсэргүүцэгч түрхлэг	кг	22.932	2,935	67,305

7,477,954

НИЙТ БАРИЛГЫН МАШИН МЕХАНИЗМЫН ХЭРЭГЦЭЭ

Шифр	Машин механизмын нэр	Нийт хэрэгцээ	Нэгж үнэ	Нийт үнэ
1006	Төмрийн цахилгаан хайч	8.88	35,000	310,800
	Автомашин	3.35	26,000	87,160
				397,960

НИЙТ БАРИЛГЫН ТЭЭВРИЙН ТООЦОО

Шифр	Материалын нэр	Х/Н	Цэвэр жинг	Көэф.	Зэрэг	Нийт орц	Зөв	Тархиф	Нийт жинг	Нийт үнэ
1-5250	Долгионт төмөр дээвэр	м2	0.00469	1	1	406 9494	174	216.56	1 9086	71 919
1-5252	Жижиг төмөр хэсэг	кг	0.001	1	1	59 8455	174	216.56	0598	2 255
1-0094	Хадаас 125 мм	кг	0.001	1.15	2	23 9382	174	280.66	0275	1 344
1-0095	Хадаас /70-110мм/	кг	0.001	1.15	2	1 6837	174	280.66	0019	95
1-0095	Дээврийн цайрдсан хадаас	кг	0.001	1.15	2	5 7851	174	280.66	0067	325
1-0424	Үжил эсэргүүцэгч түрхлэг	кг	0.001	1.06	2	22 932	174	280.66	0243	1 187
1-0721	Бэхлэгээ төмөр	кг	0.001	1.13	2	4 446	174	280.66	005	245
1-3982	Банз, IV зэрэг 50мм	м3	0.65	1	1	9 7344	174	216.56	6 3274	238 424
1-3991	Захалсан банз III зэрэг, урт нь 2м-ээс дээш	м3	0.65	1	1	702	174	216.56	4563	17 194
1-3988	Захалсан банз II зэрэг, 2 м-ээс дээш урттай 44мм зузаан	м3	0.65	1	1	104	174	216.56	0676	2 546
1-3976	Захалсан банз II зэрэг, 2 м-ээс дээш урттай 32мм зузаан	м3	0.65	1	1	0655	174	216.56	0426	1 605
1-4023	Карниз банз	м3	0.65	1.4	1	1071	174	216.56	0975	3 673
1-4151	Дунзэнцэр I зэрэг	м3	0.65	1	1	2 5389	174	216.56	1 6503	62 185

402,993

ТӨСӨВТ ӨРТГИЙН НЭГДСЭН ТОВЧОО

Дал	Зардалын нэр	Бүгд өртөг (төгрөг)
1	Ажиллах хүчний зардал	7,426,954
2	Материал	13,231,343
3	Тээвэр	712,974
4	Машин ашиглалт	513,269
	Шинэ зардалын дүн	21,884,539
5	Барилгын удирдлага, зохион байгуулалтын зардал /61 %/	2,314,591
6	Ашиг / 15%/	3,629,869
	Барилга угсралтын ажлын дүн	27,828,999
7	НОАТ 10%	2,782,900
8	Нормчлолын сан 0.18%	50,092
	Дүн	30,661,992
9	Захиалагчийн техник хяналтын зардал	556,580
10	Инженер хайгуул, зураг төслийн ажлын дүн	1,400,000
11	Зураг төсөл зохиогчийн хяналтын зардал	278,290
	Дүн	32,896,862
12	Магадлашгүй ажил 2 %	556,580
13	Бусад нэмэлт зардал	0
	Дүн	33,453,442

АЖЛЫН ТОО ХЭМЖЭЭНИЙ ЖАГСААЛТ

ГУРИЛЫН ҮЙЛДВЭР /ДЭЭВЭР БУУЛГАХ АЖИЛ			
Д/Д	Ажлын нэр	Нэгж	Тоо хэмжээ
1	Хуучин асбесто-цементэн хавтан дээвэр буулгах	м2	707.4
2	Муудаж хуучирсан шинээр солих шаардлагатай бие биед нь даруулж хадсан дээврийн банзан бүрээс болон модон тулгуур, хөндлөн дам нурууг буулгах /60%/	м3	20.7
3	Барилгын хог ялгаж овоолох ба автомашинд эксковатораар ачиж зөөж хаях	м3	20.5
ГУРИЛЫН ҮЙЛДВЭР /ДЭЭВЭР ШИНЭЭР ХИЙХ АЖИЛ			
Д/Д	Ажлын нэр	Нэгж	Тоо хэмжээ
1	Хуучин дээврийн буулгасан хэсэгт модон тулгуур болон банзан шувуу нуруу угсрах	м3	20.7
2	Модон сараалжтай долгионт төмөр дээвэр хийх	м2	707.4
3	Цэвэр банзан карниз угсрах	м2	19.7

ЦАЛИНГИЙН НЭГТГЭЛ

ГУРИЛЫН ҮЙЛДВЭР /ДЭЭВЭР БУУЛГАХ АЖИЛ/

Үндэслэл	Гүйцэтгэх ажлын нэр	Хэмжих нэгж	Төр хэмжээ	Дундаж зэргийн хөдөлмөр зарцуулалт (үндсэн ажил / тэт ажил буулгах)					
				Зэргэ	Нэгж хүн-цаг	Бүгд хүн-цаг	Тарифт	Нийт цалин	Бүгд цалин
35-180-06	Хуучин асбесто-цементэн хавтан дээвэр буулгах Муудах хуучирсан шинээр солих шаардлагатай бие биед нь даруулж хадсан дээврийн банзан бүрээс болон модон тулгуур, хөндлөн дам нурууг буулгах /60%/	м2	707.4	1.9 / 2	.4 /	282.96 / 5118 / 5212	1448189 /	1,448,189	
54-010-02	Барилгын хөг ялгаж овоолох ба автомашинд ажкоаватораар ачиж зөөж хөнгө	м3	20.7	2.9 / 2	5.2 / 1.66	107.64 / 34.36	6056 / 5212	651868 / 179095	830,963
59-080-10	Барилгын хөг ялгаж овоолох ба автомашинд ажкоаватораар ачиж зөөж хөнгө	м3	20.5	2.0 / 2	.04 /	84 / 5212 / 5212	4391 /	4,381	

Нийт Хүн-цаг: 391.4405 / 34.362

Үндсэн цалин:

2,283,533

Инженер техникийн ажилчдын цалин 17%:

388,201

Нэмэгдэл цалин 37%:

844,907

Нийт цалин:

3,516,640

Нийгмийн даатгал, эрүүл мэндийн даатгалын байгууллагын төлөх шимтгэлийн бүтэц 13.5%:

474,746

Ажлын багаж, хувцас, хэрэглэл:

478,263

Ажиллах хүчний зардал:

4,469,650

ГУРИЛЫН ҮЙЛДВЭР /ДЭЭВЭР ШИНЭЭР ХИЙХ АЖИЛ

Үндэслэл	Гүйцэтгэх ажлын нэр	Хэмжих нэгж	Төр хэмжээ	Дундаж зэргийн хөдөлмөр зарцуулалт (үндсэн ажил / тэт ажил буулгах)					
				Зэргэ	Нэгж хүн-цаг	Бүгд хүн-цаг	Тарифт	Нийт цалин	Бүгд цалин
10-100-04	Хуучин дээврийн буулгасан хэсэгт модон тулгуур болон банзан шувуу нуруу угсрах	м3	20.7	2.6 / 2	2 / 2.09	41.4 / 43.26	5774 / 5212	239044 / 225487	464,530
12-150-04	Мэдон сараалжтай долгионт төмөр дээвэр хийх	м2	707.4	2.6 / 2	.2 /	141.48 / 5774 / 5212	816306 /	816,906	
10-440-05	Цэвэр банзан карниз угсрах	м2	19.7	2.5 / 2	2 / .06	39.36 / 1.12	5680 / 5212	22359 / 5853	229,443

Нийт Хүн-цаг: 222.24454 / 44.3859

Үндсэн цалин:

1,510,879

Инженер техникийн ажилчдын цалин 17%:

256,849

Нэмэгдэл цалин 37%:

559,026

Нийт цалин:

2,326,754

Нийгмийн даатгал, эрүүл мэндийн даатгалын байгууллагын төлөх шимтгэлийн бүтэц 13.5%:

314,112

Ажлын багаж, хувцас, хэрэглэл:

316,439

ЦАЛИНГИЙН НЭГТГЭЛ

	Ажиллах хүчний зардал:	2,957,304
Бүгд хүндэвэр: 613.68504 / 78.7479	Бүгд цалин:	3,794,412
Инженер техникийн ажилчдын цалин 17%:		645,050
Нэмэгдэл цалин 37%:		1,403,932
Нийт цалин:		5,843,394
Нийгмийн даатгал, эрүүл мэндийн даатгалын байгууллагын төлөх шимтгэлийн дүн 13.5%:		788,858
Ажлын багаж, хувацаа, хэрэглэл:		794,702
Ажиллах хүчний зардал:		7,426,954

НИЙТ БАРИЛГЫН МАТЕРИАЛЫН ХЭРЭГЦЭЭ

Шифр	Материалын нэр	Х/Н	Нийт орц	Нэгж үнэ	Нийт үнэ
1-0095	Хадаас /70-110мм/	кг	2.9353	2,767	8,122
1-0094	Хадаас 125 мм	кг	40.5086	2,767	112,087
1-3982	Банз, IV зэрэг 50мм	м3	17.2224	350,000	6,027,840
1-0721	Бэхэлгээ төмөр	кг	7.866	2,501	19,673
1-5250	Долгионт төмөр дээвэр	м2	721.548	6,525	4,708,101
1-0095	Дээврийн цайрдсан хадаас	кг	10.2573	2,500	25,643
1-4151	Дүнзэнцэр I зэрэг	м3	4.4919	242,000	1,087,040
1-3991	Захалсан банз III зэрэг, урт нь 2м-ээс дээш	м3	1.242	575,700	715,019
1-3988	Захалсан банз II зэрэг, 2 м-ээс дээш урттай 44мм зузаан	м3	.1812	575,700	104,340
1-3976	Захалсан банз II зэрэг, 2 м-ээс дээш урттай 32мм зузаан	м3	.1143	575,700	65,779
1-5252	Жижиг төмөр хэсэг	кг	106.11	1,200	127,332
1-4023	Карниз банз	м3	.1868	595,900	111,288
1-0424	Үжил эсэргүүцэгч түрхлэг	кг	40.572	2,935	119,079

13,231,343

НИЙТ БАРИЛГЫН МАШИН МЕХАНИЗМЫН ХЭРЭГЦЭЭ

Шифр	Машин механизмын нэр	Нийт хэрэгцээ	Нэгж үнэ	Нийт үнэ
1006	Цахилгаан хөрөө	10.25	35,000	358,750
	Автомашин	5.94	26,000	154,519
				513,269

НИЙТ БАРИЛГЫН ТЭЭВРИЙН ТООЦОО

Шифр	Материалын нэр	Ж/Н	Цэвэр жин	Кэф	Зэрэг	Нийт орц	Зай	Тариф	Нийт жин	Нийт үнэ
1-5250	Долионт төмөр дээвэр	м2	0.00469	1	1	721.548	174	216.56	3.3841	127,516
1-5252	Жиниг төмөр хэсэг	кг	0.001	1	1	106.11	174	216.56	1.061	3,998
1-0094	Хадаас 125 мм	кг	0.001	1.15	2	40.5086	174	280.66	0.466	2,275
1-0095	Хадаас 170-110мм/	кг	0.001	1.15	2	2.9353	174	280.66	0.034	165
1-0095	Дээврийн цайрдсан хадаас	кг	0.001	1.15	2	10.2573	174	280.66	0.118	576
1-0424	Ужил эсэргүүцэгч түрхлэг	кг	0.001	1.06	2	40.572	174	280.66	0.43	2,100
1-0721	Бэхлгээ төмөр	кг	0.001	1.13	2	7.866	174	280.66	0.089	434
1-3982	Банз, IV зэрэг 50мм	м3	0.65	1	1	17.2224	174	216.56	11.1946	421,827
1-3991	Захалсан банз III зэрэг, урт нь 2м-ээс дээш	м3	0.65	1	1	1.242	174	216.56	0.8073	30,420
1-3988	Захалсан банз II зэрэг, 2 м-ээс дээш урттай 44мм зузаан	м3	0.65	1	1	1.812	174	216.56	1.178	4,439
1-3976	Захалсан банз II зэрэг, 2 м-ээс дээш урттай 32мм зузаан	м3	0.65	1	1	1.143	174	216.56	0.743	2,799
1-4023	Карниз банз	м3	0.65	1.4	1	1.868	174	216.56	1.699	6,404
1-4151	Дунзэнцэр I зэрэг	м3	0.65	1	1	4.4919	174	216.56	2.9197	110,020

712,974

БАТЛАВ
"БАРИЛГЫН ХӨГЖЛИЙН ТӨВ"
ТӨҮГ-ЫН ЗАХИРАЛ
Ц.АМАРСАНАА
ЗУРАГ ТӨСЛИЙН БАРИМТ БИЧИГТ МАГАДЛАЛ ХИЙХ АЖЛЫН ГЭРЭЭ
2024 оны 05 сарын 30 өдөр

БАТЛАВ
"Блю мандал арт" ХХК-ийн ЗАХИРАЛ
Х.ЭРДЭНЭСОЁЛ
Улаанбаатар хот

Энэхүү гэрээ /цаашид "Гэрээ" гэх/ -г Монгол Улсын Барилгын тухай хуулийн 34 дүгээр зүйлийн 34.1.4, 34.2, Иргэний хуулийн 189 дүгээр зүйлийн 189.5, Засгийн газрын 2018 оны "Төрийн зарим чиг үүргийг мэргэжлийн байгууллагаар гүйцэтгүүлэх тухай" 51 дүгээр тогтоол, Засгийн газрын 2019 оны 108 дугаар тогтоолоор батлагдсан "Барилга байгууламжийн зураг төсөл боловсруулах, магадлал хийх дүрэм"-ийг үндэслэн нэг талаас 5164753 регистрийн дугаартай "Барилгын хөгжлийн төв" ТӨҮГ, түүнийг төлөөлж Барилга байгууламжийн зураг төслийн магадлалын хэлтсийн дарга Э.Хангал /цаашид "Зохион байгуулагч"/ гэх, нөгөө талаас Зураг төсөл боловсруулах тусгай зөвшөөрөл бүхий аж ахуйн нэгж "Блю мандал арт" ХХК, түүнийг төлөөлж Х.Эрдэнэсоёл /цаашид "Зураг төсөл зохиогч"/ гэх, /хамтад нь "талууд" гэх/ нар дор дурдсан нөхцөлийг харилцан тохиролцож байгуулав.

НЭГ. НИЙТЛЭГ ҮНДЭСЛЭЛ

- 1.1. Энэхүү гэрээгээр Зохион байгуулагч нь барилга байгууламжийн зураг төсөлд магадлал хийх ажлыг хуулийн хугацаанд зохион байгуулж, Зураг төсөл зохиогч нь магадлалын ажилд шаардагдах баримт материалын иж бүрдлийг хангаж, магадлалын ажлын хөлсийг төлөхтэй холбогдон талуудын хооронд үүсэх харилцааг зохицуулна.
- 1.2. Талууд хамтын ажиллагаандаа тэгш эрхийн зарчмыг баримтлах бөгөөд шударгаар хамтран ажиллаж, бие биеийнхээ хууль ёсны ашиг сонирхлыг хамгаалах, дэмжих үндсэн дээр харилцана.
- 1.3. Зураг төсөл зохиогч нь дараах ерөнхий мэдээллийг үнэн зөв бөглөнө. Үүнд:

Захиалагч /Хөрөнгө оруулагч/:	ШШГЕГ-ын Харьяа 433 дугаар хаалттай хорих анги
Зураг төслийн гүйцэтгэгч:	"Блю мандал арт" ХХК
Барилга байгууламжийн байршил:	Сэлэнгэ аймаг, Мандал сум, баг
Барилга байгууламжийн нэр:	ШШГЕГ-ын 433-р хаалттай хорих ангийн гурилын үйлдвэрийн барилгын дээврийн засварын ажил
Магадлалын ажлын төлбөр:	Улсын төсвийн хөрөнгө оруулалтаар /Гэрээний үнийн дүнгээр/ 152,730 /төг/
Архив №:	БМА-09/2024

ХОЁР. МАГАДЛАЛЫН АЖЛЫН ТӨЛБӨР

- 2.1. Зохион байгуулагч холбогдох норм дүрмийн дагуу үнэ бодолт хийж, магадлалын ажлын төлбөрийг тооцно.
- 2.1.1. Зураг төсөл зохиогч магадлалын ажлын төлбөр 152,730 /нэг зуун тавин хоёр мянга долоон зуун гучин / төгрөгийг Зохион байгуулагч байгууллагын Голомт банкны 1175107789 дугаар дансанд энэхүү гэрээний 2.1-д заасан үнэ бодолтыг хийлгэсэн өдөрт багтаан шилжүүлнэ.
- 2.1.2. Зураг төсөл зохиогч зураг төсөл, хайгуул, судалгааны ажлын үнийн дүнгийн 0.18 хувиар нормчлолын сангийн төлбөрийг тооцож Зохион байгуулагч байгууллагын Худалдаа хөгжлийн банкны 2600078533 дугаар дансанд шилжүүлнэ.

ГУРАВ. ГЭРЭЭНИЙ ХУГАЦАА

- 3.1. Гэрээ нь талуудын бүрэн эрхт төлөөлөгчид гарын үсэг зурж, тэмдэг дарж баталгаажсан өдрөөс хойш хуанлийн 21 өдрийн дотор хүчин төгөлдөр үйлчилнэ.
- 3.2. Зохион байгуулагч шаардлагатай тохиолдолд гэрээг сунгах болсон шалтгаан нөхцөлийг тодорхой дурдаж, гэрээний хугацааг хуанлийн 21 хүртэл хоногоор нэг удаа сунгах бөгөөд энэ тохиолдолд хугацаа сунгасан нэмэлт гэрээ байгуулна.
- 3.3. Энэхүү гэрээний 5.1.1-д заасан нөхцөл байдал үүсч, экспертийг дахин томилсон тохиолдолд хугацаа алдсан хоногийг гэрээний нийт хугацаанд нэмж тооцно.
- 3.4. Талууд гэрээг цуцалснаар, эсвэл гэрээний нөхцөл бүрэн биелэгдсэнээр, гэрээний хугацаа дууссанаар талуудын гэрээгээр хүлээсэн эрх, үүрэг дуусгавар болно.

ДӨРӨВ. ЗОХИОН БАЙГУУЛАГЧИЙН ЭРХ, ҮҮРЭГ

- 4.1. Зохион байгуулагч нь дараах эрхийг эдэлж, үүргийг хүлээнэ. Үүнд:
 - 4.1.1. "Барилгын хөгжлийн төв" ТӨҮГ-ын захирлын 2019 оны А/19 дүгээр тушаалаар батлагдсан "Барилга байгууламжийн ажлын зураг төсөлд тавигдах шаардлага, иж бүрдлийг хангуулах шалгах хуудас"-ны дагуу Зураг төсөл зохиогчоос магадлалын ажилд шаардагдах баримт материалын иж бүрдлийг гаргуулах;
 - 4.1.2. Эксперт зураг төслийн баримт бичгийг хянаж, засвар өөрчлөлт оруулахаар зөвлөмж чиглэл өгсөн тохиолдолд зураг төсөл зохиогчоос засвар өөрчлөлтийг тогтоосон хугацаанд хийж гүйцэтгэхийг шаардах;
 - 4.1.3. Магадлал хийлгэхэд шаардагдах зураг төслийн баримт бичгийн иж бүрдэл хангагдаагүй тохиолдолд магадлал хийлгэх хүсэлтийг хүлээн авахаас татгалзах;
 - 4.1.4. Зураг төслийн баримт бичгийн иж бүрдэлд тусгагдаагүй боловч магадлал хийх ажлыг зохион байгуулахад зайлшгүй шаардлагатай баримт материалыг зураг төсөл зохиогчоос шаардах;
 - 4.1.5. Зураг төслийн баримт бичигт магадлал хийх экспертийг зураг төслийн цахим системээс санамсаргүй түүврийн аргаар томилох;
 - 4.1.6. Эксперт томилсон томилгооны хуудсыг зураг төсөл зохиогчид хүлээлгэн өгөх;
 - 4.1.7. Томилгоогдсон экспертэй холбогдож, зураг төсөлд магадлал хийхээр томилогдсон тухай нэн даруй мэдэгдэх;
 - 4.1.8. Эксперт хүндэтгэн үзэх шалтгааны улмаас магадлал хийх боломжгүй болсон тухайгаа мэдэгдсэн тохиолдолд өөр экспертээр солих;
 - 4.1.9. Экспертийн гаргасан магадлалын дүгнэлтэд техникийн шинжтэй алдаа /үг үсэг, нэршил, байршил... г/м/ гарсан тохиолдолд зураг төсөл зохиогчийн санаачилгаар нягтлан үзэж залруулга хийж ажиллана.

ТАВ. ЗУРАГ ТӨСӨЛ ЗОХИОГЧИЙН ЭРХ, ҮҮРЭГ

- 5.1. Зураг төсөл зохиогч нь дараах эрхийг эдэлж, үүргийг хүлээнэ. Үүнд:

- 5.1.1. Эксперт зураг төсөлд магадлал хийхээр томилогдсон өдрөөс хойш ажлын 2 хоногийн хугацаанд утсаа аваагүй, утас нь холбогдох боломжгүй байсан бол дахин эксперт томилуулах хүсэлт гаргах;
- 5.1.2. "Барилгын хөгжлийн төв" ТӨҮГ-ын захирлын 2019 оны А/19 дүгээр тушаалаар батлагдсан "Барилга байгууламжийн ажлын зураг төсөлд тавигдах шаардлага, иж бүрдлийг хангуулах шалгах хуудас"-ны дагуу магадлалын ажилд шаардагдах баримт материалын иж бүрдлийг хангах;
- 5.1.3. Зураг төслийн баримт бичгийн иж бүрдэлд тусгагдаагүй боловч магадлал хийх ажлыг зохион байгуулахад зайлшгүй шаардлагатай баримт материалыг гаргаж өгөх;
- 5.1.4. Эксперт зураг төслийн баримт бичгийг хянаж, засвар өөрчлөлт оруулахаар зөвлөмж чиглэл өгсөн тохиолдолд засвар өөрчлөлтийг тогтоосон хугацаанд хийж гүйцэтгэх;
- 5.1.5. Зохион байгуулагчид гаргаж өгсөн баримт материалын үнэн зөвийг хариуцах;
- 5.1.6. Зураг төслийн цахим мэдээллийн санд нэвтэрч, өөрийн байгуулсан гэрээт ажлын явцад өдөр тутмын хяналт хэрэгжүүлэх;
- 5.1.7. Гэрээний хугацаанд гэрээний нөхцөл бүрэн биелэгдэх боломжгүй болсон тохиолдолд шалтгаан, тайлбарыг тодорхой дурдаж хугацаа сунгуулах тухай албан бичгээр хандах;
- 5.1.8. Эксперт зураг төслийг хянасан, засвар өөрчлөлт оруулахаар зөвлөмж чиглэл өгсөн, эсвэл магадлалын дүгнэлт гаргасны дараа зайлшгүй шалтгааны улмаас өөр экспертээр сольсон тохиолдолд анх үзсэн экспертийн цалинд тооцох хөлсийг зохион байгуулагчид үл маргах журмаар төлнө. /магадлалын ажлын төлбөр дээр нэмж тооцно/

ЗУРГАА, ГЭРЭЭ ДУУСГАВАР БОЛОХ, ЦУЦЛАХ

- 6.1. Гэрээний нөхцөл бүрэн биелэгдсэнээр, гэрээний хугацаа дууссанаар талуудын гэрээгээр хүлээсэн эрх, үүрэг дуусгавар болно. /гэрээ дуусгавар болно/
- 6.2. Гэрээг хугацаанаас өмнө цуцлах тохиолдолд дараах зарчмыг баримтална. Үүнд:
- 6.2.1. Талууд харилцан тохиролцооноор гэрээг хугацаанаас өмнө цуцалж болох бөгөөд энэ тохиолдолд гэрээ дүгнэсэн акт үйлдэнэ.
- 6.2.2. Гэрээг дараах тохиолдолд нэг талын санаачилгаар хугацаанаас өмнө цуцална. Энэ тохиолдолд мөн гэрээ дүгнэсэн акт үйлдэнэ.
- 6.2.2.1. Гэрээний аль нэг тал гэрээгээр хүлээсэн үүргээ 2 буюу түүнээс дээш удаа биелүүлээгүй, зохих ёсоор биелүүлээгүй тохиолдолд;
- 6.2.2.2. Гэрээний аль нэг тал итгэл эвдэж, төөрөгдөлд оруулсан нь нөгөө талын гэрээгээр хүлээсэн үүргээ биелүүлэхэд саад учруулсан тохиолдолд;
- 6.3. Зураг төсөл зохиогч энэхүү гэрээний 5.1.4-т заасан үүргээ удаа дараа /2 ба түүнээс дээш/ биелүүлээгүй тохиолдолд зохион байгуулагч байгууллагын санаачилгаар гэрээг цуцална.

ДОЛОО, ГЭРЭЭНИЙ ХАРИУЦЛАГА

- 7.1. Гэрээг биелүүлэхтэй холбогдон гарсан аливаа маргааныг Талууд харилцан зөвшилцөх замаар шийдвэрлэхийг эрмэлзэх бөгөөд зөвшилцөлд хүрч чадаагүй тохиолдолд Монгол Улсын шүүхээр шийдвэрлүүлнэ.
- 7.2. Гэрээ дуусгавар болох, цуцлахтай холбогдон гарсан үр дагавар /магадлалын ажлын төлбөр/-ыг талууд дараах байдлаар зохицуулна. Үүнд:
- 7.2.1. Гэрээний нөхцөл бүрэн биелэгдээгүй байхад гэрээний хугацаа дуусч /цаашид сунгагдахгүй болсон/, гэрээ дуусгавар болсон тохиолдолд магадлалын ажлын төлбөрөөс зураг төслийг хянасан, засвар өөрчлөлт оруулахаар зөвлөмж чиглэл өгсөн, дүгнэлт гаргасан экспертүүдийн цалинд тооцох хөлс болон зохион байгуулагч талын хөлсийг буцаан олгохгүй. Харин магадлалын ажлын төлбөрөөс зураг төслийг хянаагүй, засвар өөрчлөлт оруулахаар зөвлөмж чиглэл өгөөгүй, дүгнэлт гаргаагүй экспертүүдийн цалинд тооцох хөлсийг зураг төсөл зохиогчид буцаан олгоно.
- 7.2.2. Энэхүү гэрээний 6.2.1-д зааснаар талууд харилцан тохиролцож, гэрээг хугацаанаас өмнө дуусгавар болгох тохиолдолд энэхүү гэрээний 7.2.1-д заасан зарчмыг баримтална.
- 7.2.3. Зураг төсөл зохиогчийн буруутай үйл ажиллагааны улмаас гэрээг хугацааны өмнө цуцлах тохиолдолд магадлалын ажлын төлбөрийг буцаан олгохгүй.
- 7.2.4. Зохион байгуулагчийн буруутай үйл ажиллагааны улмаас гэрээг хугацааны өмнө цуцлах тохиолдолд магадлалын ажлын төлбөрөөс зураг төслийг хянасан, засвар өөрчлөлт оруулахаар зөвлөмж чиглэл өгсөн, дүгнэлт гаргасан экспертүүдийн цалинд тооцох хөлсийг хэвээр үлдээн, үлдэх төлбөрийг зураг төсөл зохиогчид буцаан олгоно.

НАИМ, БУСАД

- 8.1. Гэрээг хоёр хувь үйлдэж, Талууд тус бүр нэг хувийг хадгалсан нь хуулийн адил хүчинтэй байна.
- 8.2. Гэрээг хугацааны өмнө цуцлах саналаа нөгөө талдаа ажлын 5 хоногийн өмнө бичгээр мэдэгдэх бөгөөд мэдэгдсэнээс хойш ажлын 5 хоногийн дотор хариу ирүүлээгүй тохиолдолд гэрээ цуцлагдсанд тооцно.

ГЭРЭЭ БАЙГУУЛСАН:

БАРИЛГА БАЙГУУЛАМЖИЙН
ЗУРАГ ТӨСӨЛ МАГАДЛАЛЫН
ХЭЛТСИЙН ДАРГА
Э.ХАНГАЛ

БАРИЛГА БАЙГУУЛАМЖИЙН
ЗУРАГ ТӨСӨЛ МАГАДЛАЛЫН
ХЭЛТСИЙН МЭРГЭЖИЛТЭН
Д.САРАНТУЯА

Чингэлтэй дүүрэг, Их тойруу 1,
"Барилгын хөгжлийн төв" ТӨҮГ
Утас: 7011-5255

Захиалагчийг төлөөлж:

"БЛЮ МАНДАЛ АРТ" ХХК-ЫН
ЗАХИРАЛ

Х.ЭРДЭНЭСОЁЛ

Захиалагчийн утас: 99164887, 99391060
Гүйцэтгэгчийн утас: 99995819, 99083354

Төсөв: Эксперт нь Сэлэнгэ аймгийн Мандал сумын нутаг дэвсгэрт байрлах "Шүүхийн шийдвэр гүйцэтгэх ерөнхий газрын 433 дугаар хаалттай хорих ангийн гурилын үйлдвэрийн барилгын дээврийн засвар"-ын ажлын нийт төсөвт өртгийг **81,433,500.0** (наян нэгэн сая дөрвөн зуун гучин гурван мянга таван зуун) төгрөгөөр хянасан байна.

"Барилгын тухай" Монгол улсын хуулийн /шинэчилсэн найруулга 2016 он/ 38.1.2-т "барилга байгууламжийн зураг төслийн холбогдох хэсгийг боловсруулсан зохиогч тухайн зураг төслийг баталгаажуулан, мэргэжлийн хариуцлага хүлээх", 38.1.3-т "зураг төсөл зохиогч хуулийн этгээд барилга байгууламжийн зураг төслийг хууль тогтоомж, норм, нормативын баримт бичгийн шаардлагад нийцсэн эсэхэд хяналт хийж баталгаажуулан, хариуцлага хүлээх", 39.4-т "Эксперт барилга байгууламжийн зураг төслийн холбогдох хэсэгт магадлалын дүгнэлт гаргаж, мэргэжлийн хариуцлага хүлээнэ.", 39.5-д "Экспертийн эрх бүхий хуулийн этгээд барилга байгууламжийн зураг төслийг хууль тогтоомж, норм, нормативын баримт бичгийн шаардлагад нийцсэнийг нотолж, техникийн шийдлийн талаарх дүгнэлт гаргаж, хариуцлага хүлээнэ".

Сэлэнгэ аймгийн Мандал сумын нутаг дэвсгэрт байрлах "Шүүхийн шийдвэр гүйцэтгэх ерөнхий газрын 433 дугаар хаалттай хорих ангийн гурилын үйлдвэрийн барилгын дээврийн засвар"-ын ажлын зураг төсөл, төсөвт "Барилгын тухай хууль"-ийн 34.1.4, 34.2 дахь хэсэг, Монгол Улсын Засгийн газрын 2018 оны "Төрийн зарим чиг үүргийг мэргэжлийн байгууллагаар гүйцэтгүүлэх тухай" 51 дүгээр тогтоол, 2019 оны 108 дугаар тогтоолоор батлагдсан "Барилга байгууламжийн зураг төсөл боловсруулах, магадлал хийх дүрэм"-ийг тус тус үндэслэн магадлал хийх ажлыг зохион байгуулж, нэгтгэн бүртгэлийн дугаар олгов.

Дүгнэлтийн нэгтгэл нь экспертүүдийн 2 хуудас магадлалын дүгнэлтийн хамт хүчинтэй.

**БАРИЛГА БАЙГУУЛАМЖИЙН ЗУРАГ ТӨСӨЛД МАГАДЛАЛ
ХИЙХ АЖЛЫГ ЗОХИОН БАЙГУУЛСАН:**

БАРИЛГЫН ХӨГЖЛИЙН ТӨВИЙН
ЗАХИРАЛ

Ц.АМАРСАНАА

ХОТ БАЙГУУЛАЛТ, ЗУРАГ ТӨСЛИЙН
ИНСТИТУТИЙН ЭРХЛЭГЧ

О.ОДБАЯР

БАРИЛГА БАЙГУУЛАМЖИЙН
ЗУРАГ ТӨСӨЛ МАГАДЛАЛЫН
ХЭЛТСИЙН ДАРГА

Э.ХАНГАЛ

БАРИЛГА БАЙГУУЛАМЖИЙН
ЗУРАГ ТӨСӨЛ МАГАДЛАЛЫН
ХЭЛТСИЙН АХЛАХ
МЭРГЭЖИЛТЭН

П.МӨНГӨНТУУЛ

БАРИЛГА БАЙГУУЛАМЖИЙН
ЗУРАГ ТӨСӨЛ МАГАДЛАЛЫН
ХЭЛТСИЙН МЭРГЭЖИЛТЭН

Д.САРАНТУЯА

БАРИЛГА, ХОТ БАЙГУУЛАЛТЫН ЯАМ
БАРИЛГЫН ХӨГЖЛИЙН ТӨВ
БАРИЛГА БАЙГУУЛАМЖИЙН ЗУРАГ ТӨСЛИЙН
МАГАДЛАЛЫН ДҮГНЭЛТИЙН НЭГТГЭЛ

2024 оны 06 дугаар сарын 05

Дугаар 789/2024

Улаанбаатар хот

Барилга, байгууламжийн байршил:	Сэлэнгэ аймгийн Мандал сум	
Барилга, байгууламжийн нэр, зориулалт:	"Шүүхийн шийдвэр гүйцэтгэх ерөнхий газрын 433 дугаар хаалттай хорих ангийн гурилын үйлдвэрийн барилгын дээврийн засвар"-ын ажлын зураг төсөл, төсөв	
Зураг төслийн шифр:	БМА-09/2024	
Хүчин чадал:	<p>Гурилын үйлдвэр нь тэнхлэгээрээ 52.5 м x 13.5 м хэмжээтэй, Давхрын тоо: ± 0.00 түвшнээс доош зoorьгүй, ± 0.00 түвшнээс дээш 1 давхар, Гурилын агуулах нь тэнхлэгээрээ 40.8 м x 6.7 м хэмжээтэй, Давхрын тоо: ± 0.00 түвшнээс доош зoorьгүй, ± 0.00 түвшнээс дээш 1 давхар, Улаан буудайн агуулах нь тэнхлэгээрээ 66.4 м x 7.7 м хэмжээтэй, Давхрын тоо: ± 0.00 түвшнээс доош зoorьгүй, ± 0.00 түвшнээс дээш 1 давхар</p>	
Захиалагч:	Шүүхийн шийдвэр гүйцэтгэх ерөнхий газрын 433 дугаар хаалттай хорих анги	
Санхүүжилтийн үүсвэр:	эх	Улсын төсвийн хөрөнгө оруулалтаар
Зураг төслийн ерөнхий гүйцэтгэгчийн нэр:	"Блю мандал арт" ХХК	
Регистрийн дугаар:	6655947	
Тусгай зөвшөөрлийн хүчинтэй байх хугацаа:	2026.04.14	
Ажлын төрөл:	1.2.1, 1.2.4, 1.2.5 заалтын дагуу	
Зургийн баталсан тушаалтан, дугаар, огноо:	даалгавар, албан	"Шүүхийн шийдвэр гүйцэтгэх ерөнхий газрын 433 дугаар хаалттай хорих ангийн даргын баталсан 2024 оны 04 дүгээр сарын 30-ны өдрийн дээврийн засварын зураг төсөв боловсруулах ажлын даалгавар
Зураг боловсруулах баталсан тушаалтан, дугаар, огноо:	төсөл гэрээ, албан	"Шүүхийн шийдвэр гүйцэтгэх ерөнхий газрын 433 дугаар хаалттай хорих ангийн дарга болон "Блю мандал арт" ХХК-ийн захирал нарын хороонд 2024 оны 04 дүгээр сарын 30-ны өдөр байгуулсан засварын зураг төсөв боловсруулах гэрээ
Зөвшөөрөлцсөн байгууллагууд:		
Сэлэнгэ аймгийн ерөнхий архитектор		Д.Зоригтбаатар
Сэлэнгэ аймгийн Онцгой байдлын газрын дарга, Хурандаа		Г.Галбадрах
Шүүхийн шийдвэр гүйцэтгэх ерөнхий газрын 433 дугаар хаалттай хорих ангийн дарга, Хурандаа		Л.Эрдэнэбат
"Блю мандал арт" ХХК-ийн захирал		Х.Эрдэнэсоёл
Барилга, байгууламжийн зураг төслийн бүрдэл:		
Зураг төслийн бүрдэл:	Зураг төсөл	Магадлал хийсэн

	Гүйцэтгэсэн байгууллага:	Шалгасан архитектор, инженер	экспертийн нэр
Барилга архитектур:	"Блю мандал арт" ХХК	Д.Гантөгс	Ч.Дагшигдорж
Төсөв:	"Оргил цамхаг констракшн" ХХК	Ч.Баттөмөр	Ө.Энхтогтох
Зураг төсөлд магадлал хийсэн экспертүүдээс зөвшөөрсөн 2, татгалзсан эксперт байхгүй байна.			
Сэлэнгэ аймгийн Мандал сумын нутаг дэвсгэрт байрлах "Шүүхийн шийдвэр гүйцэтгэх ерөнхий газрын 433 дугаар хаалттай хорих ангийн гурилын үйлдвэрийн барилгын дээврийн засвар"-ын ажлын төсөвт өртгийн задаргаа			
Барилга засварын ажлын			
№	Тодорхойлолт	Төсөвт өртөг /төг/	Нэгж өртөг /төг/
1	Засварын ажил /Гурилын үйлдвэр/:		
1.1	Барилга нь тэнхлэгээрээ 52.5 м х 13.5 м хэмжээтэй, Давхрын тоо: Зоорьгүй, 1 давхар, Засварын ажлын талбай: S=708.0 м ² , Засварын ажил: Модон шувуун нуруутай долгионт төмөр дээвэр шинээр хийх	33,453,442	47,257
	Хэсгийн дүн:	33,453,442	
2	Засварын ажил /Гурилын агуулах/:		
2.1	Барилга нь тэнхлэгээрээ 40.8 м х 6.7 м хэмжээтэй, Давхрын тоо: Зоорьгүй, 1 давхар, Засварын ажлын талбай: S=399.0 м ² , Засварын ажил: Модон шувуун нуруутай долгионт төмөр дээвэр шинээр хийх	19,655,974	49,263
	Хэсгийн дүн:	19,655,974	
3	Засварын ажил /Улаан буудайн агуулах/:		
3.1	Барилга нь тэнхлэгээрээ 66.4 м х 7.7 м хэмжээтэй, Давхрын тоо: Зоорьгүй, 1 давхар, Засварын ажлын талбай: S=598.0 м ² , Засварын ажил: Модон шувуун нуруутай долгионт төмөр дээвэр шинээр хийх	28,324,084	47,340
	Хэсгийн дүн:	28,324,084	
НИЙТ ТӨСӨВТ ӨРТӨГ:			81,433,500

Барилгын хөгжлийн төв
Барилга, байгууламжийн зураг төслийн баримт бичгийн
МАГАДЛАЛЫН НЭГТГЭСЭН ДҮГНЭЛТИЙН ХАВСРАЛТ №1

Барилга, байгууламжийн зураг төслийн бүрдэл хэсгийн нэр /Барилга архитектур./
ШШГЕГ-ын 433-р хаалттай хорих ангийн гурилын үйлдвэрийн барилгын дээврийн засварын ажил

2024 оны 05 сарын 30 өдөр

Д/д	Утга	Тайлбар
1	Барилга байгууламжийн нэр	ШШГЕГ-ын 433-р хаалттай хорих ангийн гурилын үйлдвэрийн барилгын дээврийн засварын ажил
2	Барилга байгууламжийн байршил, хүчин чадал	Сэлэнгэ аймаг, Мандал сум, баг
3	Зураг төслийн байгууллага	"Блю мандал арт" ХХК
4	Зургийн шифр	БМА-09/2024
5	Хуудасны тоо	БА-22
6. Дүгнэлтийн товч утга: /Монгол Улсын Засгийн газрын 2019 оны 108 дугаар тогтоолоос/		
1	6.12.1. архитектур төлөвлөлтийн болон зургийн даалгавар, загвар зураг, эх загвар зураг/эскиз/, байгаль, цаг уурын ерөнхий өгөгдлүүдийг тодорхойлсон, техникийн нөхцөлтэй эсэх;	Холбогдох бичиг баримт бүрэн
2	6.12.2. холбогдох мэргэжлийн байгууллагаар энэ дүрмийн 5.2-т заасны дагуу хянуулж, дүгнэлт гаргуулж баталгаажуулсан эсэх;	Баталгаажуулсан.
3	6.12.3. барилга байгууламжийн архитектур төлөвлөлт, барилга бүтээц, инженерийн хангамжийн шийдэл нь норм, нормативын баримт бичиг, технологийн даалгавар, тоног төхөөрөмжийн паспорт, инженер геологийн судалгааны дүгнэлт, техникийн нөхцлийн дагуу боловсруулсан эсэх;	Боловсруулсан.
4	6.12.4. хөдөлмөрийн аюулгүй байдал, техник технологийн аюулгүй ажиллагаа, орчны эрүүл ахуйн норм, нормативын баримт бичгийн шаардлагыг хангуулсан эсэх;	Хангуулсан.
5	6.12.5. барилгын ажлын талбай, үйлдвэрлэлийн зохион байгуулалтын зураг төсөлд хөдөлмөрийн аюулгүй байдал, техник технологийн аюулгүй ажиллагааны нөхцөл шаардлагыг тусгасан эсэх;	
6	6.12.6. инженерийн хангамжийн хувилбар, харьцуулсан тооцоо, сонгосон хувилбарын талаарх дүгнэлттэй эсэх;	
7	6.12.7. хөгжлийн бэрхшээлтэй иргэдийн хэрэгцээ, техникийн шаардлагыг хангуулсан эсэх;	Шаардлагагүй
8	6.12.8. эдийн засгийн үр ашиг, экологийн хор хөнөөлгүй байдал, ашиглалтын үеийн найдвартай ажиллагаа, барилга байгууламжийн нийгмийн ач холбогдол зэргийг харгалзан хөрөнгө оруулалтын үр ашгийн талаарх дүгнэлт гаргасан эсэх;	
9	6.12.9. зураг төслийн сонгосон шийдэл, магадлал хийх явцад экспертээс өгсөн нэмэлт, өөрчлөлтийн саналыг зураг төсөлд тусгасан эсэх.	Уг гурилын үйлдвэрийн барилга, агуулахын барилгуудын дээврийн засварын зураг, засварын ажлын технологийн шаардлага хангасан гэж үзлээ.

Дүгнэлт бичсэн
Эксперт № 1-7

Ч.Дагшигдорж

2024 оны 05 сарын 30 өдөр



Барилгын хөгжлийн төв
Барилга, байгууламжийн зураг төслийн баримт бичгийн
МАГАДЛАЛЫН НЭГТГЭСЭН ДҮГНЭЛТИЙН ХАВСРАЛТ №1

Барилга, байгууламжийн зураг төслийн бурдал хэсгийн нэр /Барилгын төсөв/
ШШГЕГ-ын 433-р хаалттай хорих ангийн гурилын үйлдвэрийн барилгын дээврийн засварын ажла

2024 оны 06 сарын 03 өдөр

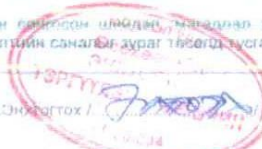
Д/д	Утга	Тайлбар
1	Барилга байгууламжийн нэр	ШШГЕГ-ын 433-р хаалттай хорих ангийн гурилын үйлдвэрийн барилгын дээврийн засварын ажла
2	Барилга байгууламжийн байршил, хүчин чадал	Сэлэнгэ аймаг, Мандал сум, баг
3	Зураг төслийн байгууллага	"Оргил намжаг констракшн" ХХК
4	Зургийн шифр	
5	Хуудасны тоо	
6. Дүгнэлтийн төвч утга: /Монгол Улсын Засгийн газрын 2019 оны 108 дугаар тогтоолоос/		
1	6.12.1. архитектур төлөвлөлтийн болон зургийн даалгавар, зөвхөн зураг, эх загвар зуралттай, байгалийн цаг уурйн ерөнхий өгөгдлүүдийг тодорхойлсон, техникийн нөхцөлтэй эсэх;	
2	6.12.2. халбаллах мэргэжлийн байгууллагаар энэ дүрмийн 5.2-г зөвхөн дагуу хянуулж, дүгнэлт гаргуулж баталгаажуулсан эсэх;	
3	6.12.3. барилга байгууламжийн архитектур төлөвлөлт, барилга бүтэц, инженерийн хангамжийн шийдэл нь норм, нормативын баримт бичиг, технологийн даалгавар, тоног төхөөрөмжийн паспорт, инженер тоологийн судалгааны дүгнэлт, техникийн нөхцлийн дагуу боловсруулсан эсэх;	
4	6.12.4. хөдөлмөрийн аюулгүй байдал, техник технологийн аюулгүй ажиллагаа, орчны аруул ахуйн норм, нормативын баримт бичгийн шаардлагыг хангуулсан эсэх;	
5	6.12.5. барилгын ажлын талбай, үндэвэрлэлийн зохион байгуулалтын зураг төсөлд хөдөлмөрийн аюулгүй байдал, техник технологийн аюулгүй ажиллагааны нөхцөл шаардлагыг тусгасан эсэх;	
6	6.12.6. инженерийн хангамжийн хувилбар, харьцуулсан тооцоо, сонгосон хувилбарыг талварх дүгнэлтэй эсэх;	
7	6.12.7. хөгжлийн бархшээлтэй иргэдийн хэрэгцээ, техникийн шаардлагыг хангуулсан эсэх;	
8	6.12.8. эдийн засгийн үр ашгийг, экологийн хор хөнөөлгүй байдал, ашиглалтын үеийн найдвартай ажиллагаа, барилга байгууламжийн нийгмийн ам холбогдол зэргийг харгалаан хөрөнгө оржуулалтын үр ашгийн талаарх дүгнэлт гаргасан эсэх;	
9	6.12.9. зураг төслийн барилгын шийдэл, материал хийж явцад ажлаар хэрэглэсэн нэмэлт, өөрчлөлийн саналыг зураг төсөлд тусгасан эсэх;	Төсөвт өргөмөл тооцоог 3 салгаж, хийсэн ба төсөвт тусгасан болсонд томрийн унийг хэвээр үлдээсэн байна. Төсөвт өргөмөл 81433500 таграгээр хэвд.
Дүгнэлт бичсэн Эксперт № В-56 Ө.Энхбаттох /  /		
2024 оны 06 сарын 03 өдөр		

Зураг төслийн баримт бичгийн
МАГАДЛАЛЫН НЭГТГЭСЭН ДҮГНЭЛТИЙН ХАВСРАЛТ №2

ЗУРАГ ТӨСЛИЙН БҮРДЭЛ ХЭСГИЙН НЭР

ШШГЕГ-ын 433-р хаалттай хорих энгийн гурилын үйлдвэрийн барилгын дээврийн засварын ажил

2024 оны 06 сарын 03 өдөр

Д/д	Экспертийн санал, илэрсэн алдаа зөрчил	Биелэлт
1	<p>Саланга аймгийн Мандал сум, ШШГЕГ-ын 433-р ХХАнгийн гурилын үйлдвэрийн барилгын "Бгвс мандал арт" ХХК- боловсруулсан Ег. БМА-09/2024 шифртэй зургийн дагуу боловсруулсан дээврийн засварын ажлын 81,423,500 төгрөгийн төсөвт өртөг бүхий төсвийг хянаж дараахи зөвлөмжийг гаргав. Үүнд:</p> <ol style="list-style-type: none">Төсвийн тайлбар бичигт засварын ажлын тухай тусгах ба төсөв зохиох дүрлөлд заасан загварын дагуу гаргах. Үе шатны ажлын өртгийн товчоо, нэгж хүчин чадлын үнэлгээ гаргаж төсөвт хэвсэргэх.Ажлын зурегт заасан дагуу уллан буудайн агуулах, гурилын үйлдвэрийн агуулахын барилгын хэсг бүрчилсэн төсвүүдийг 2 салгах гаргах.Долгионт төмөр дээврийн төмрийн үнийг 6525 төгрөгөөр тооцсоныг нягтлах. 03.06.2024	<p>1.Үе шатны ажлын өртгийн товчоо, нэгж хүчин чадлын үнэлгээг гаргаж төсөвт хэвсэргэв. 2.Ажлын зургийн дагуу барилга тус бүрийн төсөвийг салгах оруулсан. 3. Долгионт дээврийн төмрийн үнийг нягтлалсан.</p>
Дүгнэлт бичиж, биелэлтийг шалгасан эксперт № 9-56		"Ө.Энхтөгтөх" М.Баттөмөр/ 2024 оны 06 сарын 03 өдөр
Биелэлтийн тайлбар бичсэн		

Шүүхийн шийдвэр гүйцэтгэх ерөнхий газрын
дарга, хурандаа Б.Нандинболор танаа

Манай **[оролцогчийн нэр]** нь танай байгууллагаас зарласан Сэлэнгэ аймгийн Мандал сум дахь ШШГХ-433 дугаар хаалттай хорих ангийн гурилын үйлдвэрийн барилгын дээврийн засварын ажлыг ШШГЕГ/20240201067 дугаартай тендер шалгаруулалтын үнийн санал дуудах ажиллагаанд эцсийн санал болгосон үнээр тендерийн баримт бичигт заасан хуваарийн дагуу ажил гүйцэтгэхээр, дор дурдсан нөхцөлийг баталж энэхүү тендер (цаашид “тендер” гэх)-ийг хүргүүлж байна. Үүнд:

1. Тендерийн баримт бичиг, түүнд заасан гэрээний нөхцөл (гэрээний ерөнхий нөхцөл, тусгай нөхцөл, гэрээ баталгаажуулах маягт)-тэй танилцаж, бүрэн хүлээн зөвшөөрч тендер шалгаруулалтад оролцсон.
2. Оролцогч, түүний түншлэлийн гишүүн худалдан авах ажиллагаанд оролцох холбоотой хуулиар хориглосон нөхцөлд хамаарахгүй бөгөөд үүний дотор дараах нөхцөлийг гэрчилж байна.
 - 2.1. Төрийн болон орон нутгийн өмчийн хөрөнгөөр ажил, ажил, үйлчилгээ худалдан авах тухай хуулийн 7 дугаар зүйлийн 7.1-д заасан нөхцөл үүсээгүй;
 - 2.2. Нөлөө бүхий хувьцаа эзэмшигч, түүний эцсийн өмчлөгч, хөрөнгө эзэмшигч, хамтрагч, эсхүл эдгээрийг гүйцэтгэж байгаа хувиараа аж ахуй эрхлэгч нь Нийтийн албанд нийтийн болон хувийн ашиг сонирхлыг зохицуулах, ашиг сонирхлын зөрчлөөс урьдчилан сэргийлэх тухай хуулийн 20 дугаар зүйлийн 20.2 дахь хэсэгт заасан албан тушаал эрхэлж байсан болон эрхэлж байгаа хүн, эсхүл түүнтэй хамаарал бүхий этгээд биш;
 - 2.3. Захиалагчийн удирдлага, хяналт, захиргаанд ажилладаг албан тушаалтанд ашиг олгодоггүй.
 - 2.4. Оролцогчийг төлөөлж буй этгээд нь Нийтийн албанд нийтийн болон хувийн ашиг сонирхлыг зохицуулах, ашиг сонирхлын зөрчлөөс урьдчилан сэргийлэх тухай хуулийн 21 дүгээр зүйлийн 21.1.3 дахь заалтад заасан хязгаарлалтад хамаарахгүй.
3. Тендертэй холбоотой нотлох баримт, мэдээллийг холбогдох этгээдээс гаргуулах эрхийг захиалагчид үүгээр олгож байна.
4. Тендер нь тендерийн баримт бичигт заасны дагуу тендер нээснээс хойш **[30 ба түүнээс дээш хоногийн тоо]** хоногийн хугацаанд хүчинтэй байна¹
5. Тендерийн баримт бичгийн тендер шалгаруулалтын зааварчилгааны 6 дугаар зүйл, 13.4 болон 17.1-д заасныг зөрчсөн, эсхүл тендерт хуурамч баримт бичиг, мэдээллийг хүргүүлсэн бол уг тендерийг илт худал мэдээлэл бүхий тендер гэж тооцохыг хүлээн зөвшөөрч байна.
6. Тендерт санал болгосон ажил нь оюуны өмчийн зөрчилгүй, эрхийн болон биет байдлын доголдолгүй болохыг баталж байна.
7. Тендерийг холбогдох журмын дагуу бусад оролцогчдод ил болгохыг үүгээр зөвшөөрч, тендерийг нууцлах аливаа үүргээс захиалагчийг бүрэн чөлөөлж байна.

Баталгаажуулсан: Итгэмжлэлгүйгээр төлөөлөх эрх бүхий этгээд, эсхүл түүнээс эрх олгогдсон этгээдийн нэр, албан тушаал, гарын үсэг, байгууллагын тамга, тэмдэг]:

Хаяг мэдээлэл:

Маягт 2: Тендерт санал болгож байгаа боловсон хүчний мэдээлэл

Албан тушаал	Ажилтны нэр	Боловсрол, мэргэжлийн ур чадвар	Нийт ажлын туршлага, жилээр	Ижил төстэй ажлын туршлага, жилээр

Маягт 3: Ижил төстэй ажил нийлүүлсэн гэрээний мэдээлэл

Гэрээний нэр	Захиалагчийн нэр, хаяг, холбоо барих утас	Төсөвт өртөг	Хугацаа /эхэлсэн, дууссан/

Маягт 4: Ижил төстэй гэрээний дэлгэрэнгүй мэдээлэл

Оролцогчийн нэр: *[түншлэлийн гишүүн тус бүр бүрэн дуусгавар болсон гэрээ тус бүрээр бөглөнө].*

1.	Захиалагчийн нэр
2.	Гэрээний нэр
3.	Гэрээний дугаар
4.	Гэрээ байгуулсан огноо
5.	Гэрээ дуусгавар болсон огноо
6.	Гэрээний дүн
7.	Гэрээ гүйцэтгэсэн хаяг, байршил
	Гэрээнд оролцсон байдал (нэгийг сонгох) <input type="checkbox"/> Үндсэн нийлүүлэгч <input type="checkbox"/> Түншлэлийн гишүүн <input type="checkbox"/> Туслан гүйцэтгэгч

Маягт 5: Хэрэгжүүлж байгаа, хэрэгжүүлэхээр эрх авсан гэрээний мэдээлэл

Гэрээний нэр	Захиалагчийн нэр, хаяг, холбоо барих утас	Төсөвт өртөг	Гэрээ эхэлсэн хугацаа	Хүлээгдэж буй гүйцэтгэлийн хувь, мөнгөн дүнгээр	Дуусах хугацаа

Маягт 6: Нууцалсан баримт бичиг, мэдээллийн жагсаалт

№	Нууцалсан баримт бичиг, мэдээлэл	Нууцалсан хууль зүйн үндэслэл
1		
2		
3		

Маягт 7: Тендерт санал болгож байгаа машин, тоног төхөөрөмжийн мэдээлэл

Машин механизм, тоног төхөөрөмжийн нэр, зориулалт	Хүчин чадал	Тоо ширхэг	<i>["Өөрийн эзэмшил" эсхүл "түрээс" аль нэгийг бичих]</i>

V БҮЛЭГ. ГЭРЭЭНИЙ НӨХЦӨЛ

ГЭРЭЭНИЙ ЕРӨНХИЙ НӨХЦӨЛ

Тодорхойлолт

НЭГ. ТОДОРХОЙЛОЛТ БА ТАЙЛБАР

1.1. Энэхүү гэрээнд хэрэглэсэн үг, хэллэг, илэрхийлэл дор дурдсан утгыг агуулна:

1.1.1. “Захиалагч” гэж Гэрээ баталгаажуулах маягтад нэрлэсэн этгээдийг;

1.1.2. “Захиалагчийн төлөөлөгч” гэж Гэрээнд нэмэлт, өөрчлөлт оруулах, гэрээг цуцлахаас бусад Гэрээтэй холбоотой бүх асуудлаар Гүйцэтгэгчтэй харилцах, хяналтыг хэрэгжүүлэх эрхтэй Захиалагчаас томилогдсон этгээдийг;

1.1.3. “Гүйцэтгэгч” гэж гэрээ байгуулах эрх авсан бөгөөд Гэрээ баталгаажуулах маягтад нэрлэсэн этгээдийг;

1.1.4. “Гүйцэтгэгчийн төлөөлөгч” гэж Гэрээнд нэмэлт, өөрчлөлт оруулах, гэрээг цуцлахаас бусад Гэрээтэй холбоотой бүх асуудлаар Захиалагчтай харилцах эрхтэй Гүйцэтгэгчээс томилогдсон этгээдийг;

1.1.5. “Талууд” гэж Захиалагч болон Гүйцэтгэгчийг хамтад нь нэрлэснийг;

1.1.6. “Хууль” гэж Төрийн болон орон нутгийн өмчийн хөрөнгөөр бараа, ажил, үйлчилгээ худалдан авах тухай хуулийг;

1.1.7. “Ажил” гэж ажлын даалгавар, техникийн тодорхойлолтод заасан ажлыг;

1.1.8. “Ажлын талбай” гэж ажил гүйцэтгэж байгаа газрыг;

1.1.9. “Баталгаат хугацаа” гэж гүйцэтгэсэн ажлыг ашиглах явцад ажилд илэрсэн доголдлыг Гүйцэтгэгч хариуцах хугацааг;

1.1.10. “Гомдлын шаардлага гаргах хугацаа” гэж Захиалагчаас баталгаат хугацаанд илрүүлсэн доголдолтой холбогдуулж Гүйцэтгэгчид шаардлага гаргах хугацааг;

1.1.11. “Гэнэтийн буюу давагдашгүй хүчний шинжтэй онцгой нөхцөл байдал” гэж талуудын хараа хяналтаас гадуур болсон, урьдчилан таамаглах боломжгүй, гэрээний үүргийг гүйцэтгэх боломжгүй болгох байгалийн гамшиг, Төрийн эрх бүхий байгууллага, албан тушаалтны үйлдэл /эс үйлдэхүй/, гоц халдварт, олон улсын хөл хориот өвчин, цар тахлын улмаас бүх нийтийн хорио цээр тогтоосон

нөхцөл байдал бий болохыг ойлгоно.

Тайлбар

1.2. Гэрээг тайлбарлах, хэрэглэхэд дараах журмыг баримтална:

1.2.1. Ганц тоогоор илэрхийлсэн үг нь олон тоон утгыг, олон тоогоор илэрхийлсэн үг нь ганц тоон утгыг илэрхийлж болно.

1.2.2. Бүлэг болон зүйлийн гарчиг нь гэрээг системчлэх зорилготой бөгөөд гэрээг тайлбарлахад ашиглахгүй.

1.2.3. Зүйл, заалт, үг өгүүлбэрийг энэ гэрээнд заасан нэр томъёог үндэслэн тайлбарлах бөгөөд гэрээнд тайлбарлаагүй тохиолдолд гэрээний агуулгад нийцүүлэн тайлбарлана. Хэрэв гэрээний агуулгад нийцүүлэн тайлбарлах боломжгүй тохиолдолд Иргэний хуульд заасан журмыг баримтлан тайлбарлана.

1.2.4. Ерөнхий нөхцөл болон тусгай нөхцөл хоорондоо зөрчилдсөн тохиолдолд тусгай нөхцөлийг баримтална.

1.2.5. Гэрээний хэрэгжилтийн явцад харилцах хэл нь Монгол хэл байх бөгөөд гэрээг өөр хэл дээр байгуулснаас хувиуд нь хоорондоо зөрчилдсөн тохиолдолд Монгол хэл дээрх хувийг баримтална.

ХОЁР. ЗАХИАЛАГЧ

Захиалагчийн нийтлэг үүрэг

2.1. Захиалагч нь ажлын үр дүнг хүлээн авч, гэрээнд заасан хугацаанд үнийг төлнө.

2.2. Захиалагч хууль тогтоомж болон гэрээнд заасан баримт бичиг, зөвшөөрлийг Гүйцэтгэгчид зохих ёсоор гаргаж өгнө.

2.3. Захиалагч нь ажил гүйцэтгүүлэхтэй холбоотой гаргаж өгсөн ажлын даалгавар, техникийн нөхцөл зэрэг баримт бичгийн алдаатай холбоотой үр дагаврыг хариуцна.

Захиалагчийн төлөөлөгч

2.4. Захиалагчийг төлөөлөн гүйцэтгэгчтэй харилцах, хяналт тавих төлөөлөгчийг Захиалагч томилно.

2.5. Захиалагчийн төлөөлөгчийн мэдээллийг Гэрээ баталгаажуулах маягтад заана.

2.6. Захиалагчийн төлөөлөгч нь төлөөлүүлэгчээс бичгээр олгосон зөвшөөрөлгүйгээр эрх, үүргээ аливаа хэлбэрээр бусдад шилжүүлэхийг хориглоно.

Талбайд нэвтрэх зөвшөөрөл

2.7. Захиалагч нь ажил эхлэхээс дуусах хүртэлх хугацаанд ажлын талбайд нэвтрэх, үйл ажиллагаа явуулах эрхийг Гүйцэтгэгчид бичгээр олгоно.

2.8. Ажлын талбайд нэвтрэх эрх олгоогүйгээс ажил гүйцэтгэх хугацаа хэтрэх болон түүнтэй холбоотой үүссэн аливаа үр дагаврыг Захиалагч хариуцна.

ГУРАВ. ГҮЙЦЭТГЭГЧ

Гүйцэтгэгчийн нийтлэг үүрэг

3.1. Гүйцэтгэгч нь ажлыг техникийн тодорхойлолтод заасан шаардлагад нийцүүлэн гэрээнд заасан хугацаанд гүйцэтгэж, Захиалагчид хүлээлгэн өгнө.

3.2. Гүйцэтгэгч нь ажлын талбайд ажиллах хүч (удирдах ажилтан, инженер, техникийн ажилтан гэх мэт) болон ашиглаж буй тоног төхөөрөмж, машин механизмын дэлгэрэнгүй жагсаалт, мэдээллийг Захиалагчид өгнө.

3.3. Ажил гүйцэтгэхэд шаардагдах материал, техник, тоног төхөөрөмж, машин механизм, сэлбэг хэрэгсэл, баримт бичгүүд, Гүйцэтгэгчийн түр ба байнгын ажлын байранд ажиллах ажилтан болон үйлчилгээг гүйцэтгэгч хариуцна.

3.4. Ажлын явцад шаардлагатай ус, хий, цахилгаан холбооны болон бусад хангамжийг Гүйцэтгэгч хариуцна.

3.5. Гүйцэтгэгч нь нийт ажлын 10 (арав) хувиас дээш ажлыг Туслан гүйцэтгэгчээр гүйцэтгүүлэхгүй байх үүрэгтэй.

3.6. Гүйцэтгэгч нь гэрээгээр хүлээсэн эрх, үүргийг бусдад шилжүүлэхгүй байх үүрэгтэй.

		3.7. Гүйцэтгэгч нь захиалагч, түүний эрх олгосон этгээдийг ажлын талбайд чөлөөтэй нэвтрүүлэх үүрэгтэй.
Гүйцэтгэгчийн төлөөлөгч		3.8. Гүйцэтгэгч нь Захиалагчтай харилцах эрх бүхий этгээдийг томилж, гэрээ баталгаажуулах маягтад заана.
		3.9. Гүйцэтгэгчийн төлөөлөгч нь гэрээнд заасан ажлыг гүйцэтгэхэд шаардлагатай тухайн салбараар мэргэшсэн, дадлага туршлага бүхий хүн байна.
		3.10. Гүйцэтгэгчийн төлөөлөгч нь төлөөлүүлэгчээс бичгээр олгосон зөвшөөрөлгүйгээр эрх, үүргээ аливаа хэлбэрээр бусдад шилжүүлэхийг хориглоно.
Техникийн ажлын өгөгдөл	болон талбайн	3.11. Захиалагч нь ажлын талбайн байр зүйн, геологийн, гидрогеологийн, цаг уурын болон байгаль орчны нөхцөлийн талаарх, өөртөө байгаа бүх өгөгдөл мэдээллийг Гүйцэтгэгчид мэдээллийн журмаар ажил эхлэхээс өмнө өгнө.
Ажлын харуул	талбайн хамгаалалт	3.12. Гүйцэтгэгч нь зөвшөөрөлгүй этгээдийг ажлын талбайд оруулахгүй байхаар зохион байгуулна.
		3.13. Гүйцэтгэгч нь ажлын талбайг хамгаалах, талбайд ажиллагсад болон зорчигчийн аюулгүй байдал, эд хөрөнгийн бүрэн бүтэн байдлыг хамгаалах зорилгоор шаардлагатай газруудад гэрэлтүүлэг тавих, хашаа барих, харуул хамгаалалттай холбогдон гарах зардлыг хариуцна.
Хог, хаягдал ба нөхөн сэргээлт		3.14. Гүйцэтгэгч нь ажлыг гүйцэтгэх явцад ажлын талбайд саад болох хог хаягдал болон цаашид ашиглагдахгүй болсон бараа материал, эд зүйл, тоног төхөөрөмж, машин механизмыг өөр газарт шилжүүлэх зэрэг арга хэмжээ авч ажлын талбайг цэвэр байлгана.
		3.15. Гүйцэтгэгч нь ажлын талбайд авчирсан аюултай материалуудыг зохих ёсоор хадгалж, устгана.
		3.16. ГЕН-ийн 3.14-3.15-д заасан үүргээ биелүүлээгүй тохиолдолд түүнтэй холбоотой аливаа үр дагаврыг гүйцэтгэгч хариуцна.
Археологийн бусад олдвор	болон	3.17. Ажлын талбай дээрээс олдсон археологийн болон бусад олдвор (бүх чулуужсан амьтан, ургамлын үлдэгдэл, зоос, үнэт зүйлс, бусад эртний олдвор, геологийн болон археологийн ач холбогдол бүхий зүйлс гэх мэт бусад) олдсон тохиолдолд захиалагчид мэдэгдэн, зохих журмын дагуу эрх бүхий байгууллагад хүлээлгэн өгнө.
		3.18. Гүйцэтгэгч олдворыг гэмтэхээс сэргийлж зохих арга хэмжээ авна.

Аюулгүй байдал

3.19. Гүйцэтгэгч ажлын талбайд Хөдөлмөрийн аюулгүй байдал, эрүүл ахуйн тухай хууль, Галын аюулгүй байдлын хууль зэрэг хөдөлмөрийн аюулгүй байдалд холбогдох бусад хууль тогтоомж, техникийн зохицуулалт, стандарт, норм ба дүрмийг дагаж мөрдүүлнэ.

3.20. Гүйцэтгэгч нь ажлын талбай дээрх бүх үйл ажиллагааны аюулгүй байдлыг хангана.

3.21. Ажил, түүний бүрэлдэхүүн хэсгийг байгалийн болон бусад хүчин зүйлийн нөлөөллөөс хамгаална.

3.22. Ажилчдын хөдөлмөрийн аюулгүй байдлыг хангаж ажиллана.

3.23. Гүйцэтгэгч нь хөдөлмөрийн аюулгүй байдалтай холбоотой үүссэн аливаа хариуцлагыг бүрэн хариуцна.

3.24. Гүйцэтгэгч нь ГЕН-ийн 3.19-3.22-т заасан үүргээ биелүүлээгүй, зохих ёсоор биелүүлээгүйгээс үүсэх аливаа үр дагаврыг бүрэн хариуцна.

3.25. Ажилд ашигласан эсхүл бий болгосон аюултай, хортой, бохирдсон материал, бодисыг холбогдох хууль тогтоомж, Захиалагчийн шаардлагын дагуу хадгалж, устгана.

ДӨРӨВ. АЖИЛ ГҮЙЦЭТГЭХ ХУГАЦАА, ЯВЦЫН ТАЙЛАН

Ажил эхлэх

4.1. Гүйцэтгэгч нь ГТН-д заасан хугацаанд ажлыг эхлүүлж, ажлын хуваарийн дагуу гүйцэтгэнэ.

4.2. Гүйцэтгэгч нь ажил гүйцэтгэх дэлгэрэнгүй хөтөлбөр (төлөвлөгөө)-ийг ГТН-д заасан хугацаанд захиалагчийн төлөөлөгчид хүргүүлнэ.

4.3. Хөтөлбөрт ажил гүйцэтгэхэд шаардлагатай бүх үйл ажиллагааны ерөнхий аргачлал, зохион байгуулалт, дэс дараалал, ажлыг эхлэхээс дуусах хүртэл ажлын үе шатны хугацааг болон бусад шаардлагатай мэдээллийг тусгасан байна.

4.4. Хөтөлбөр (төлөвлөгөө)-т өөрчлөлт оруулсан тохиолдолд Захиалагчийн төлөөлөгчид мэдэгдэнэ.

Хугацаа сунгах

4.5. Гүйцэтгэгч дараах тохиолдолд ажил гүйцэтгэх хугацааг сунгах тухай хүсэлт гаргаж болно:

4.5.1. ажлыг гэрээнд заасан хугацаанд гүйцэтгэх боломжгүйд хүргэсэн гэнэтийн буюу давагдашгүй хүчний шинжтэй онцгой нөхцөл байдал бий болсон;

4.5.2. холбогдох хууль тогтоомж, дүрэм, журам,

стандарт шинээр батлагдсан, өөрчлөгдсөн нь ажлын гүйцэтгэлд нөлөөлөхөөр байвал;

4.5.3. Захиалагч хугацаандаа төлбөр төлөх үүргээ биелүүлээгүй;

4.5.4. Захиалагч зөвшөөрөл, баримт бичиг гаргуулах хүргүүлэх үүргээ зохих ёсоор биелүүлээгүй нь ажлын хугацаанд нөлөөлсөн.

4.6. Гүйцэтгэгч хугацаа сунгах хүсэлтийг холбогдох нотлох баримтын хамт Захиалагчид ирүүлнэ.

4.7. ГЕН-ийн 4.5.1-т заасан нөхцөл байдал үүссэн болохыг Гүйцэтгэгч нотлох үүрэгтэй.

4.8. Захиалагч ГЕН-ийн 4.5-д заасан үндэслэлийн аль нэг нь бүрдсэн тохиолдолд Гүйцэтгэгчийн хүсэлтийг үндэслэн хугацааг сунгаж болно.

**Ажлын
тайлан**

явцын

4.9. Гүйцэтгэгч ажлын явцын тайланг ГТН-д заасан хуваарийн дагуу гаргаж Захиалагчийн төлөөлөгчид хүргүүлнэ.

4.10. Явцын тайланд үйл ажиллагаа бүрийн бодит гүйцэтгэлийн хувийг гаргаж, түүнийг төлөвлөсөн хувьтай харьцуулсан харьцуулалт, хийгдээгүй ажил байвал тухайн ажлын талаарх мэдээлэл, хэзээ хийх санал, Захиалагчийн төлөөлөгчийн шаардсан бусад мэдээллийг тусгана.

4.11. Гүйцэтгэгч нь ажил, түүний бүрэлдэхүүн хэсгийг ажиллуулж, техник үйлчилгээ хийх, задлах, буцаан угсрах, тохиргоо хийх болон засварлах талаар ашиглалт үйлчилгээний зааварчилгааг Захиалагчид гаргаж өгнө.

ТАВ. ГЭРЭЭНИЙ ҮНЭ БА ТӨЛБӨРИЙН НӨХЦӨЛ

Гэрээний үнэ

5.1. Гэрээний үнийг гэрээ баталгаажуулах маягтад заана.

5.2. Гэрээний үнэд хуулийн 40.4-д заасан үндэслэлээр тохируулга хийх эсэх, тохируулга хийх бол аргачлалыг ГТН-д тусгана.

5.3. ГЕН-ийн 5.2-т заасны дагуу үнэ тохируулж, гэрээний үнэ өөрчлөгдсөн тохиолдолд гэрээнд нэмэлт, өөрчлөлт орсноос хойш өөрчлөгдсөн үнийг баримтална.

Урьдчилгаа төлбөр

5.4. Тендер шалгаруулалтын баримт бичигт урьдчилгаа төлбөр олгохоор заасан бөгөөд Гүйцэтгэгч урьдчилгаа төлбөрийн хүсэлт гаргасан бол Захиалагч урьдчилгаа төлбөрийг ГТН-д заасан хэмжээгээр олгоно.

5.5. Захиалагч нь урьдчилгаа төлбөрийн баталгааг хүлээн авснаас хойш Гүйцэтгэгчид ГТН-д заасан хугацаанд

урьдчилгаа төлбөр олгоно.

Төлбөрийн нөхцөл

5.6. Захиалагч нь төлбөрийн хүсэлт, нэхэмжлэхийг үндэслэн ГТН-д заасан хугацаанд төлбөрийг төлнө.

5.7. Захиалагч гэрээний үүргийг зохих ёсоор гүйцэтгэсэн тухай баримтын хуулбар хувь болон холбогдох баримтыг төлбөрийн хүсэлт, нэхэмжлэхэд хавсаргахыг шаардаж болно.

5.8. Гүйцэтгэгчийн хүсэлтээр Захиалагч ажил хүлээлгэн өгөх хугацааг ГЕН-ийн 4.8-д заасны дагуу сунгасан бол сунгагдсан хугацаагаар Захиалагчийн төлбөр төлөх хугацааг сунгагдсан гэж үзнэ.

5.9. Захиалагчийн төлсөн аливаа төлбөрийг ажил, түүний бүрэлдэхүүний хэсгийг хүлээн зөвшөөрсөн гэж үзэх үндэслэл болохгүй.

5.10. Төлбөрийн нэхэмжлэх нь Монгол Улсын Үндэсний мөнгөн тэмдэгт төгрөгөөр илэрхийлэгдсэн байна.

5.11. Захиалагч нь алданги болон бусад төлбөр шаардах эрхтэй бол Гүйцэтгэгчид төлөх төлбөрөөс суутгана.

ЗУРГАА. БАТАЛГАА БА БАТАЛГААТ ХУГАЦАА

Урьдчилгаа төлбөрийн баталгаа

6.1. ГЕН-ийн 5.4-д заасны дагуу урьдчилгаа төлбөр олгохоор бол ГТН-д заасан хэмжээний урьдчилгаа төлбөрийн баталгааг ГТН-д заасан хугацааны дотор хуульд заасан хэлбэрээр, холбогдох маягтын дагуу ирүүлнэ.

Гүйцэтгэлийн баталгаа

6.2. Гүйцэтгэлийн баталгаа гаргуулахаар өгөгдлийн хүснэгтэд заасан бол Гүйцэтгэгч нь тухайн төсвийн жилд санхүүжих дүнгийн 3 хувийн дүнтэй гүйцэтгэлийн баталгааг холбогдох маягтын дагуу захиалагчаас шаардсан хугацааны дотор ирүүлнэ. Төсвийн жил дамжин хэрэгжих гэрээний гүйцэтгэлийн баталгааг Гүйцэтгэгч жил бүр шинэчлэн ирүүлнэ.

6.3. Захиалагч дараах нөхцөл бий болсон тохиолдолд үүргийн гүйцэтгэлийг Гүйцэтгэлийн баталгаагаар үл маргах журмаар хангуулна:

6.3.1. Гүйцэтгэгч гэрээгээр хүлээсэн үүргээ аливаа шалтгааны улмаас гүйцэтгээгүй;

6.3.2. Гүйцэтгэгч гэрээгээр хүлээсэн үүргээ зохих ёсоор гүйцэтгээгүй;

6.3.3. Гүйцэтгэгч гэрээгээр хүлээсэн үүргээ гүйцэтгэх боломжгүй болсон.

6.4. Захиалагч Гүйцэтгэлийн баталгаагаар үүргийн гүйцэтгэлийг хангуулсан нь Гүйцэтгэгчээс алданги, хохирол

шаардах эрхийг хязгаарлахгүй.

6.5. ГЕН-ийн 4.8-д заасны дагуу хугацаа сунгагдсан тохиолдолд Гүйцэтгэгч гүйцэтгэлийн баталгааг мөн хугацаагаар сунгуулна.

6.6. Чанарын баталгаа шаардсан тохиолдолд ГЕН-ийн 6.8-д заасан Чанарын баталгаа гаргаснаар Гүйцэтгэлийн баталгааг чөлөөлнө.

Чанарын баталгаа

6.7. Ажлын чанарын баталгааг хангуулах зорилгоор баталгаат хугацаанд Чанарын баталгаа гаргуулж болно. Чанарын баталгаа гаргуулах бол чанарын баталгааны хэмжээг ГТН-д заана.

6.8. Гүйцэтгэгч Чанарын баталгааг хуулийн 43.7-д заасны дагуу баталгаажуулж болно.

6.9. ГЕН-ийн 6.9-д заасны дагуу баталгаажуулсан тохиолдолд Захиалагч барьцаалсан мөнгийг баталгаанд заасан дүнтэй тэнцэх хэмжээгээр олгоно.

6.10. Баталгаат хугацаанд ажилд аливаа доголдол илрээгүй бол Чанарын баталгааг чөлөөлнө.

6.11. ГЕН-ийн 8.6-д зааснаар Захиалагч доголдлыг арилгасан бол доголдол арилгахтай холбоотой гарсан зардал, хохирлыг суутгаж, баталгаат хугацаа дуусмагц үлдсэн мөнгийг Гүйцэтгэгчид олгоно.

6.12. ГЕН-ийн 8.5-д заасны дагуу доголдлыг арилгасан тохиолдолд баталгаат болон гомдлын шаардлага гаргах хугацаа хэвийн үргэлжилнэ.

Баталгаат хугацаа

6.13. Ажил, түүний бүрэлдэхүүн хэсэгт баталгаат хугацаа тогтоох бөгөөд баталгаат хугацааг ГТН-д заана.

6.14. Захиалагч нь баталгаат хугацаанд илэрсэн доголдлыг арилгуулахыг Гүйцэтгэгчээс шаардах эрхтэй.

ДОЛОО. ЭРСДЭЛ БА ДААТГАЛ

Бусдад учруулсан хохирлыг арилгах

7.1. Ажил гүйцэтгэх хугацаанд Гүйцэтгэгч, туслан гүйцэтгэгч түүний эрх бүхий этгээдийн аливаа үйлдэл (эс үйлдэхүй)-н улмаас бусдад эдийн болон эдийн бус хохирол (хүний амь нас, эрүүл мэнд) учирсан бол хохирлыг Гүйцэтгэгч хариуцна.

7.2. Захиалагч түүний эрх олгогдсон этгээдийн үйлдэл (эс үйлдэхүй)-н улмаас эдийн болон эдийн бус хохирол (хүний амь нас, эрүүл мэнд) учирсан бол Гүйцэтгэгч хариуцахгүй.

Захиалагчийн хүлээх эрсдэл

7.3. Захиалагч дараах эрсдэлийг хариуцна:

7.3.1. ажлын үр дүнг захиалагчид шилжүүлснээс хойш ажлын үр дүн Гэнэтийн буюу давагдашгүй хүчин зүйлийн шинжтэй онцгой нөхцөл байдлын улмаас гэмтсэн, устсан;

7.3.2. гүйцэтгэсэн ажлыг хүлээлгэн өгөх мэдэгдэл өгсөн боловч захиалагч ажлыг хүлээн авах үүргээ биелүүлээгүйгээс ажил, түүний бүрэлдэхүүн хэсэг гэмтсэн, устсан;

7.3.3. Захиалагчийн буруутай үйлдэл (эс үйлдэхүй)-н улмаас ажил, материал болон тоног төхөөрөмж гэмтсэн, устсан;

7.3.4. Захиалагчийн зураг төслийн алдааны улмаас үүссэн аливаа эрсдэл.

7.4. Ажлын доголдлын улмаас захиалагч ажлын үр дүнг хүлээн авахаас татгалзсан бол ажлыг хүлээн авах хүртэлх хугацаанд бий болсон аливаа эрсдэлийг захиалагч хариуцахгүй.

Даатгал

7.5. Гүйцэтгэгч нь ажлын явцад учирч болзошгүй эрсдэлийг ажил эхлэх өдрөөс дуусах хүртэл хугацаанд ГТН-д заасан даатгалд даатгуулна.

7.6. Захиалагч болон гүйцэтгэгч, туслан гүйцэтгэгчийн буруутай үйлдэл (эс үйлдэхүй)-ээс гуравдагч этгээдийн амь нас, эрүүл мэнд, эд хөрөнгөнд учирч болзошгүй хохирлыг Гүйцэтгэгч даатгуулна.

7.7. Гүйцэтгэгч нь даатгалын гэрээ, гэрчилгээний хуулбар хувийг захиалагчийн төлөөлөгчид хүргүүлнэ.

7.8. Гүйцэтгэгч даатгалын гэрээ, гэрчилгээний хуулбар хувийг ирүүлээгүй бол захиалагч уг даатгалын гэрээг байгуулж, даатгалын хураамжийг Гүйцэтгэгчээс гаргуулна.

7.9. Даатгалын нөхцөлийг Захиалагчийн төлөөлөгчийн зөвшөөрөлгүйгээр өөрчлөхийг хориглоно.

НАЙМ. ДОГОЛДОЛ, ДАЛД ДОГОЛДОЛ

Доголдлыг илрүүлэх, арилгах

8.1. Гүйцэтгэгчээс ирүүлсэн ажил, түүний хэсэг нь зөрчил, доголдолгүй байна.

8.2. Захиалагчийн төлөөлөгч ажлын явцад зөрчил, доголдолтой байж болзошгүй аливаа ажилд зөрчил, доголдлыг илрүүлэх, уг ажлын далд хэсгийг нээж шалгалт, туршилт явуулах талаар зааварчилгааг Гүйцэтгэгчид өгнө.

8.3. Захиалагч хүлээж авсан ажил, түүний бүрэлдэхүүн хэсэгт ГТН-д заасан баталгаат хугацааны дотор зөрчил, доголдол илэрвэл гомдлын шаардлага гаргах хугацаа дуусахаас өмнө зөрчил, доголдол арилгах тухай мэдэгдлийг Гүйцэтгэгчид хүргүүлнэ.

8.4. Гүйцэтгэгч Доголдол арилгах тухай мэдэгдлийг хүлээн авмагц доголдол арилгах ажлыг эхлүүлнэ.

8.5. Доголдол арилгах тухай мэдэгдэл өгсөн тухай бүр Гүйцэтгэгч уг зөрчил, доголдлыг мэдэгдэлд заасан хугацаанд өөрийн зардлаар арилгана.

8.6. Гүйцэтгэгч зөрчил, доголдлыг мэдэгдэлд заасан хугацаанд арилгаагүй бол Захиалагч өөрийн зардлаар арилгаж болно.

8.7. Захиалагчийн гаргасан зардлыг Гүйцэтгэгч үл маргах журмаар төлнө.

8.8. Доголдлыг арилгах явцад ажил, түүний бүрэлдэхүүн хэсгийг Захиалагч ашиглаж чадаагүй бол доголдлыг арилгах хугацаагаар баталгаат хугацаа сунгагдана.

Далд доголдол

8.9. Ажил хүлээн авсан баримт (акт) үйлдсэн ч ажил, түүний бүрэлдэхүүн хэсэгт илэрсэн, далд доголдол, түүний улмаас үүссэн аливаа үр дагаврыг Гүйцэтгэгч хариуцна.

Зураг төслийн доголдол

8.10. Зураг төслийг Захиалагч боловсруулсан бол зураг төсөлтэй холбоотой аливаа асуудал (зураг төслийн үнэн зөв, түүнээс үүссэн ажлын доголдол гэх мэт)-ыг Захиалагч хариуцна.

8.11. Гүйцэтгэгч нь өөрийн гүйцэтгэсэн Ажлын зураг төсөл, холбогдох баримт бичгүүд, мэдээлэл ба өгөгдлүүдийн үнэн зөвийг хариуцна.

ЕС. ГЭРЭЭГ ЦУЦЛАХ

Захиалагч цуцлах гэрээг

9.1. Захиалагч дараах үндэслэлээр гэрээг цуцалж болно:

9.1.1. Гүйцэтгэгч хүндэтгэн үзэх шалтгаангүйгээр ажлын 5 хоног ажлын талбайг орхисон;

9.1.2. Захиалагч үүрэг гүйцэтгэх нэмэлт хугацааг тогтоосон боловч үр дүн гараагүй;

9.1.3. Гүйцэтгэгч Гэрээгээр хүлээсэн эрх, үүргийг бүхэлд нь эсхүл хэсэгчлэн бусдад шилжүүлсэн, бусдаар гүйцэтгүүлсэн;

9.1.4. Гүйцэтгэгч нь тендерт оролцохдоо буюу гэрээг

гүйцэтгэх явцдаа авилгалын гэмт хэрэгт холбогдсон нь шүүх болон холбогдох байгууллагаар тогтоогдсон;

9.1.5. ГТН-д заасан алдангийн нийт дүн гүйцэтгээгүй үүргийн үнийн дүнгийн 50 (тавин) хувиас хэтэрсэн;

9.1.6. Гүйцэтгэгч нийт ажлын 10 (арав)-аас дээш хувийг нэг буюу түүнээс дээш туслан гүйцэтгэгчээр гүйцэтгүүлсэн;

9.1.7. Ажил гүйцэтгэх хугацаанд Гүйцэтгэгчийн үйл ажиллагаа эрхлэх тусгай зөвшөөрөл дуусаж сунгагдаагүй, түдгэлзүүлсэн, хүчингүй болсон.

9.1.8. Гүйцэтгэгч өөрийн тендерийн давуу эрх тооцуулсан нөхцөлийн дагуу гэрээний үүргийг биелүүлээгүй, эсхүл хуулийн этгээдийн хувьд тус нөхцөлийг хангахгүй болсон.

9.2. Захиалагч ГЕН-ийн 9.1-д заасан үндэслэлээс гадна хэдийд ч гэрээг цуцалж болно.

**Гүйцэтгэгч
цуцлах**

гэрээг

9.3. Гүйцэтгэгч дараах үндэслэлээр гэрээг цуцалж болно:

9.3.1. Захиалагч нь гэрээнд заасан үндсэн үүргээ зохих ёсоор биелүүлээгүй бөгөөд тогтоосон нэмэлт хугацаанд биелүүлээгүй;

9.3.2. ГТН-д заасан алдангийн нийт дүн гүйцэтгээгүй үүргийн үнийн дүнгийн 50 (тавин) хувиас хэтэрсэн;

9.3.3. Захиалагч нь ажлыг түр зогсоосон нь гүйцэтгэгчийн эрх, хууль ёсны ашиг сонирхолд сөргөөр нөлөөлөхөөр бол.

Гэрээг цуцлах журам

9.4. Гэрээг цуцлах тал нь нөгөө талдаа үүргийн зөрчлийг арилгах нэмэлт хугацаа тогтоосон мэдэгдэл хүргүүлнэ. Нэмэлт хугацаа нь үүргийг гүйцэтгэх ердийн боломжит хугацаа байна.

9.5. Тогтоосон нэмэлт хугацаанд үүргээ гүйцэтгээгүй эсхүл нэмэлт хугацаа тогтоосон ч үр дүнд хүрэхгүй болох нь илт, ГЕН-ийн 4.8-т зааснаар хугацаа сунгагдсан бол Захиалагч үүрэг гүйцэтгэх нэмэлт хугацаа тогтоохгүй байж болно.

9.6. Нэмэлт хугацаа тогтоох шаардлагагүй, нэмэлт хугацаа тогтоосон мэдэгдэлд хариу ирүүлээгүй эсхүл тогтоосон хугацаанд зөрчлийг арилгаагүй тохиолдолд гэрээг цуцлах тал нь нөгөө талд гэрээг цуцлах мэдэгдэл хүргүүлнэ.

9.7. Гүйцэтгэгч ГЕН-ийн 9.6-т заасан мэдэгдлийг хүлээн авсан бол нэн даруй эсхүл мэдэгдэлд заасан хугацаанд ажлын гүйцэтгэсэн хэсгийг хамгаалах, ажлын талбайг цэвэр

аюулгүй нөхцөлд үлдээхэд чиглэснээс бусад цаашид гүйцэтгэх бүх ажлаа зогсоож, Гэрээг цуцлах өдөр хүртэл гүйцэтгэсэн ажил, түүний бүрэлдэхүүн хэсэгт холбогдох баримт бичгүүдийг Захиалагчид баримт (акт үйлдэн)-аар хүлээлгэн өгнө.

Гэрээг цуцалсны дараах төлбөр

9.8. ГЕН-ийн 9.1-д заасны дагуу Гэрээг цуцалсан тохиолдолд Гүйцэтгэгч гэрээг цуцлах өдөр хүртэлх гүйцэтгэсэн ажлын төлбөрийг шаардах эрхтэй.

9.9. ГЕН-ийн 9.2-т заасны дагуу Гэрээг цуцалсан тохиолдолд Захиалагч гүйцэтгэгчид дараах төлбөрийг төлнө:

9.9.1. Гэрээ цуцлах өдөр хүртэлх гүйцэтгэсэн ажлын төлбөр;

9.9.2. Ажлын талбайгаас Гүйцэтгэгчийн тоног төхөөрөмжийг нүүлгэхтэй холбоотой үүссэн зардал;

9.9.3. Гэрээг цуцалсантай холбоотойгоор Гүйцэтгэгчээс туслан гүйцэтгэгчид төлөх шаардлагатай болсон аливаа төлбөр;

9.9.4. Гүйцэтгэгчээс ажлыг хамгаалах, ажлын талбайг цэвэр, аюулгүй нөхцөлд үлдээхэд зарцуулсан зардал;

9.9.5. Гэрээг цуцалсантай шууд холбоотой бусад зардал, учирсан хохирол.

АРАВ. БУСАД ЗААЛТ
Мэдэгдэл

10.1. Талуудын мэдэгдэл, зааварчилгаа, мэдээлэл болон бусад харилцаа төлөөлөгчөөр дамжина.

10.2. Гэрээний үүргийн гүйцэтгэлтэй холбоотой бүх мэдэгдэл (зөвшөөрөл, татгалзал, баталгаа, баталгаажуулалт, нэхэмжлэх, гэрчилгээ, шийдвэр, хүсэлт, захидал үүгээр хязгаарлагдахгүй) нь бичгээр үйлдэгдэнэ.

10.3. Мэдэгдлийг биечлэн хүргүүлэх эсхүл баталгаат шуудангаар гэрээ баталгаажуулах маягтад заасан төлөөлөгчийн хаягаар илгээнэ.

10.4. Дараах тохиолдолд мэдэгдлийг хүлээн авсанд тооцно:

10.4.1. баталгаат шуудангаар илгээсэн тохиолдолд шууданд хийсэн өдрөөр төлбөр төлсөн баримтыг үндэслэн;

10.4.2. биечлэн хүргүүлсэн мэдэгдлийг нөгөө талын төлөөлөх эрх бүхий этгээд хүлээн авсан огноогоор, тэмдэглэлийг үндэслэн.

10.5. Аль нэг тал нь ажлын газрын хаяг, утас, шуудангийн хаягаа сольсон тохиолдолд нөгөө талдаа нэн даруй бичгээр мэдэгдэнэ.

10.6. ГЕН-ийн 10.5-д заасан үүргээ биелүүлээгүйгээс үүсэх үр дагаврыг мэдэгдээгүй тал хариуцна.

10.7. Нэн даруй мэдэгдэх шаардлагатай яаралтай мэдэгдлийг ГЕН-ийн 10.2-т зааснаас өөр хэлбэрээр мэдэгдэж болох бөгөөд мэдэгдлийг дараа нь баталгаажуулж бичгээр хүргүүлнэ.

**Төлөөлөгч
өөрчлөгдөх**

10.8. Талууд төлөөлөгчийг өөрийн санаачилгаар өөрчилж болно.

10.9. Төлөөлөгч өөрчлөгдсөн тохиолдолд нэн даруй нөгөө талдаа бичгээр мэдэгдэнэ.

10.10. Мэдэгдэлд төлөөлөгчийн эцэг/эх/-ийн нэр, өөрийн нэр, албан тушаал, холбоо барих утас (ажлын болон хувийн), цахим шуудангийн хаягийг заавал тусгасан байна.

10.11. Төлөөлөгч өөрчлөгдсөн мэдэгдлийг нөгөө талд хүргүүлснээр өмнөх төлөөлөгчийн эрх, үүрэг дуусгавар болно.

**Ажилд
залруулга
нөхцөл**

**өөрчлөлт,
хийх**

10.12. Талууд ажлын чанар, үр ашиг, аюулгүй байдлыг сайжруулах зорилгоор ажлын ерөнхий гүйцэтгэлийн хүрээнд хамаарсан, техник технологийн хувьд боломжтой бөгөөд гэрээний хугацаа, үнэд нөлөөлөхгүй бол ажилд өөрчлөлт оруулж болно.

10.13. Гүйцэтгэгч болон Захиалагч өөрчлөлт хийх шаардлагатай гэж үзсэн тохиолдолд өөрчлөлтийн төслийг гүйцэтгэгч гаргана.

10.14. Захиалагч төслийг үндэслэн ГЕН-ийн 10.12-д заасан нөхцөл, шаардлага хангасан гэж үзвэл өөрчлөлт хийх мэдэгдлийг хүргүүлнэ.

10.15. Захиалагчийн зөвшөөрөлгүй өөрчлөлт хийсэнтэй холбоотой техник, технологийн алдаа гарсан, гэрээний хугацаа хэтэрсэн, үнэ өссөн тохиолдолд үр дагаврыг Гүйцэтгэгч хариуцна.

**Гэнэтийн
давагдашгүй
шинжтэй
нөхцөл байдал**

**буюу
хүчний
онцгой**

10.16. Ажлыг гэрээнд заасан хугацаанд гүйцэтгэх боломжгүйд хүргэсэн Гэнэтийн буюу давагдашгүй хүчний шинжтэй онцгой нөхцөл байдал бий болсон тохиолдолд Гүйцэтгэгч энэ тухай нэн даруй Захиалагчийн төлөөлөгчид бичгээр мэдэгдэнэ. Бичгээр мэдэгдэх нь хугацаа шаардахаар бол ГЕН-ийн 10.7-д заасан хэлбэрээр урьдчилан мэдэгдэж болно.

10.17. Гүйцэтгэгч нь Захиалагчаас зааварчилгаа өгөх хүртэл гэрээг хэрэгжүүлэх боломжит бүх арга замыг хайна.

10.18. Захиалагч ердийн боломжит хугацаанд зааварчилгаа өгөх бөгөөд талууд харилцан зөвшилцөж гэрээг хэрэгжүүлэх боломжит бүх арга хэмжээг авна.

10.19. Гэрээг хэрэгжүүлэх захиалагчийн зааварчилгаа, Гүйцэтгэгчийн авсан арга хэмжээ үр дүнд хүрээгүй тохиолдолд Гүйцэтгэгч ГЕН-ийн 4.5-д заасан хүсэлтийг гаргаж болно.

Оюуны өмчийн эрх зөрчих

10.20. Ажлыг гүйцэтгэх явцад болон ажил гүйцэтгэсэнтэй холбоотойгоор гуравдагч этгээдийн оюуны өмчийн эрх зөрчигдсөн нь эрх бүхий байгууллагын шийдвэрээр тогтоогдсон бол буруутай тал нь хариуцлагыг хүлээж, холбогдон гарах зардал, хохирлыг арилгана.

Алданги

10.21. Захиалагч нь төлбөр төлөх үүргээ хугацаандаа гүйцэтгээгүй тохиолдолд хугацаа хэтрүүлсэн хоног тутамд гүйцэтгээгүй үүргийн үнийн дүнгийн ГТН-д заасан хувь хэмжээгээр алдангийг Гүйцэтгэгчид төлнө.

10.22. Гүйцэтгэгч нь ажлыг гэрээнд заасан хугацаанд гүйцэтгээгүй тохиолдолд хугацаа хэтэрсэн хоног тутамд гүйцэтгээгүй үүргийн үнийн дүнгээр ГТН-д заасан хувь хэмжээгээр алдангийг Захиалагчид төлнө.

10.23. Талууд гэрээг хэрэгжүүлэх явцад олж авсан хуулиар тогтоосон болон байгууллагаас нууц гэж нууцалж хамгаалалтад авсан аливаа мэдээллийг нөгөө тал зөвшөөрсөн эсхүл эрх бий байгууллага шаардсанаас бусад тохиолдолд гуравдагч этгээдэд задруулахгүй, дамжуулахгүй, нийтэд ил болгохгүй.

10.24. Талуудын хувьд нууц мэдээллийг нөгөө талдаа ил болгож байгаа тохиолдолд нууц гэсэн тэмдэглэл хийж, нууцыг задруулахгүй байх мэдэгдлийн хамт өгнө.

Маргаан шийдвэрлэх

10.25. Гэрээнээс үүссэн аливаа маргааныг талууд харилцан зөвшилцөх замаар шийдвэрлэнэ.

10.26. Маргааныг зөвшилцөж, шийдвэрлэж эс чадвал Монгол улсын шүүхээр шийдвэрлүүлнэ.

ГЭРЭЭНИЙ ТУСГАЙ НӨХЦӨЛ

ГЕН 4.1.	Ажил эхлэх хугацаа: Гэрээ хүчин төгөлдөр болсон өдрөөс
ГЕН 4.2.	Ажил гүйцэтгэх дэлгэрэнгүй хөтөлбөр (төлөвлөгөө) ирүүлэх хугацаа: <i>[он, сар, өдөр]</i>
ГЕН 4.9.	Ажлын явцын тайлан гаргах хуваарь болон ирүүлэх хугацаа: <i>[он, сар, өдөр]</i>
ГЕН 5.2.	Үнийн тохируулга: “Хийхгүй”
ГЕН 5.4.	Урьдчилгаа төлбөр олгох эсэх: “Үгүй”
ГЕН 6.7.	Чанарын баталгаа: Чанарын баталгаа шаардах эсэх: “Шаардана” Чанарын баталгаа шаардах бол, Чанарын баталгааны хэмжээ: Гэрээний үнийн дүнгийн 5 хувь
ГЕН 6.10.	Баталгаат хугацаанд ажилд аливаа доголдол илрээгүй бол Чанарын баталгааг чөлөөлнө.
ГЕН 6.13.	Баталгаат хугацаа: Барилга байгууламжийг ашиглалтад зүгшрүүлэх, тохируулах хугацаа (1) нэг жил байна. Энэхүү хугацаа дуусгавар болсон тохиолдолд гүйцэтгэгч, зураг төсөл зохиогч, захиалагч болон ашиглагч тухайн барилга байгууламжид хамтарсан үзлэг хийж, зөрчлийг арилгах талаар тэмдэглэл үйлдэж, зөрчлийг арилгаснаар уг хугацааг дуусгавар болсонд тооцож, барьцаа хөрөнгийг чөлөөлж гүйцэтгэгчид олгоно. Их засварын ажил дуусгавар болсноос хойш хэвийн ашиглалтын хугацаа 1 жил байна.
ГЕН 7.5.	Даатгал: Гүйцэтгэгч бүрэн хариуцна
ГЕН 10.22.	Алданги ногдуулах хэмжээ хоногт гүйцэтгээгүй үүргийн үнийн дүнгийн 0.05% байна.

ГЭРЭЭ БАТАЛГААЖУУЛАХ МАЯГТ

Сэлэнгэ аймгийн Мандал сум дахь ШШГХ-433 дугаар хаалттай хорих
ангийн гурилын үйлдвэрийн барилгын дээврийн засварын ажлын гэрээ.
Дугаар № ШШГЕГ/20240201067

.....хот/аймаг

Нэг талаас Шүүхийн шийдвэр гүйцэтгэх ерөнхий газрын дарга, хурандаа Б.Нандинболор (цаашид “Захиалагч” гэх), нөгөө талаас **[гүйцэтгэгчийн нэрийг бичих]** (цаашид “Гүйцэтгэгч” гэх) нь Гүйцэтгэгчийн ирүүлсэн тендерийг хүлээн зөвшөөрч энэхүү гэрээг дараах нөхцөлөөр байгуулав.

Энэхүү гэрээ нь Захиалагч болон Гүйцэтгэгчийн хооронд ажил гүйцэтгэх, дагалдах бараа нийлүүлэх, үйлчилгээ үзүүлэх (цаашид хамтад нь “Ажил” гэх) болон үнэ төлөхтэй холбогдон үүсэх харилцааг зохицуулна.

1. Энэ гэрээний дагуу гүйцэтгэх Ажлын үнэ нь **[гэрээ байгуулах эрх олгох мэдэгдэлд заасан үнийн дүнг тоогоор болон үсгээр бичих]** төгрөг (цаашид “гэрээний үнэ” гэх) байна. Гэрээний үнэ нь санхүүжилтийн дээд хэмжээ байна.

2. Гэрээний үнийг Гүйцэтгэгч **[Гүйцэтгэгчийн нэрийг бичих]**-ийн харилцах **[Банкны нэрийг бичих]** банкны **[дансны дугаар бичих]** дугаар дансанд шилжүүлнэ.

3. Дор дурдсан баримт бичиг нь цаашид гэрээний хэсэг болно. (цаашид “гэрээний баримт бичиг” гэх). Үүнд:

- 3.1. Гэрээ байгуулах эрх олгох тухай мэдэгдэл;
- 3.2. Гүйцэтгэгч тендер илгээсэн маягт;
- 3.3. Гэрээний тусгай нөхцөл;
- 3.4. Гэрээний ерөнхий нөхцөл;
- 3.5. Гүйцэтгэлийн баталгаа;
- 3.6. Техникийн тодорхойлолт;
- 3.7. Ажил гүйцэтгэх хуваарь.

4. Гэрээний хэрэгжилттэй холбоотой асуудлаар талуудыг дараах эрх бүхий этгээдүүд төлөөлнө. Үүнд:

- 4.1. Захиалагчийн төлөөлөгчийн мэдээлэл

Эцэг/эх-ийн нэр:

Нэр:

Албан тушаал:

Ажлын утас:

Гар утас:

Цахим шуудан:

- 4.2. Гүйцэтгэгчийн төлөөлөгчийн мэдээлэл

Эцэг/эх-ийн нэр:

Нэр:

Албан тушаал:

Ажлын утас:

Гар утас:

Цахим шуудан:

ЗАХИАЛАГЧИЙГ ТӨЛӨӨЛЖ:

[Албан тушаал, нэр]

[Гарын үсэг] _____

ТАМГА

ГҮЙЦЭТГЭГЧИЙГ ТӨЛӨӨЛЖ

[Албан тушаал, нэр]

[Гарын үсэг] _____

ТАМГА

ТЕНДЕР ШАЛГАРУУЛАЛТЫН ЗАРЛАЛ

Огноо: **2024 оны 07 дугаар сарын 16–ны өдөр**

Тендер шалгаруулалтын төрөл: **Ажил**

Тендер шалгаруулалтын нэр: **Сэлэнгэ аймгийн Мандал сум дахь ШШГХ 433-р хаалттай хорих ангийн гурилын үйлдвэрийн барилгын дээврийн засварын ажил**

Тендер шалгаруулалтын дугаар: **ШШГЕГ/20240201067**

Нийт төсөвт өртөг: **81,443,500 төгрөг**

Тендер шалгаруулалтын арга: **Харьцуулалт**

1. Шүүхийн шийдвэр гүйцэтгэх ерөнхий газрын тендер шалгаруулалтын баримт бичигт заасан шаардлага, шалгуур үзүүлэлт хангасан аж ахуй эрхлэгчийг тендер ирүүлэхийг урьж байна.
2. Тендер шалгаруулалт нь дараах багцуудаас бүрдэнэ: **“Үгүй”**
3. Үнийн санал дуудах ажиллагаанд шаардлагатай оролцогчийн тоо: Нэг ба түүнээс дээш
4. Үнийн санал дуудах ажиллагаанд бүртгүүлэх журам: **Хуулийн 34 дүгээр зүйлийн 34.6.**
5. Тендерийг 2024 оны 07 дугаар сарын 24-ны өдрийн 13 цаг 00 минутаас өмнө тендер шалгаруулалтын баримт бичигт зааснаар илгээх ба тендерийг 2024 оны 07 дугаар сарын 24-ны өдрийн 13 цаг 35 минутад нээнэ.
6. Үнийн санал дуудах ажиллагааг 2024 оны 07 дугаар сарын 24-ны өдрийн 13 цаг 35 минутад эхлүүлж, 2024 оны 07 дугаар сарын 24-ны өдрийн 15 цаг 35 минутын хугацаанд зохион байгуулна.
7. Тендерийн хувилбарт саналыг зөвшөөрөх эсэх: **“Зөвшөөрөхгүй”**
8. Гадаадын этгээд тендер ирүүлэх эрхтэй эсэх: **“Эрхгүй”**
9. Тендер нь түүнийг нээснээс хойш ажлын 30 ба түүнээс дээш өдрийн хугацаанд хүчинтэй байхаар тендерт заана.
10. Тендерийн баталгаа шаардах эсэх: **“Үгүй”**
11. Оролцогч цахим системийн үйлчилгээний хураамж төлснөөр тендер илгээх эрхтэй байна.
Хаяг: Сэлэнгэ аймгийн Мандал сумын 8-р баг
Утасны дугаар: 99391060, 99164887,
Цахим шуудан: Battsetseg_1060@Yahoo.com

