

ДОРНОГОВЬ АЙМАГ, УЛААНБАДРАХ СУМ,
ЗАСАГ ДАРГЫН ТАМГЫН ГАЗАР

АЖИЛ ГҮЙЦЭТГҮҮЛЭХ ТЕНДЕР
ШАЛГАРУУЛАЛТЫН БАРИМТ БИЧИГ

Тендер
шалгаруулалтын
нэр:

**Төрийн албан хаагчийн 6 айлын орон сууцны барилга
барих**

Тендер
шалгаруулалтын
дугаар:

ДГАХААГ/20240101030

2024 он

I БҮЛЭГ.ТЕНДЕР ШАЛГАРУУЛАЛТЫН ЗААВАРЧИЛГАА

А.ЕРӨНХИЙ ЗҮЙЛ	7
1. Тендерийн цар хүрээ	7
2. Санхүүжилтийн эх үүсвэр болон төсөвт өртөг	7
3. Худалдан авах ажиллагааны хууль тогтоомж	7
4. Худалдан авах ажиллагааны цахим систем	7
5. Авлига, ашиг сонирхлын зөрчлөөс ангид байх	7
6. Сонирхогч этгээд, оролцогчид тавигдах ерөнхий шаардлага	7
7. Туслан гүйцэтгэгч, түншлэлд тавигдах шаардлага	8
Б.АГУУЛГА	8
8. Тендер шалгаруулалтын баримт бичиг	8
9. Тендер шалгаруулалтын баримт бичгийг тодруулах	9
10. Тендер ирүүлэхийн өмнөх уулзалт.....	9
11. Тендер шалгаруулалтын баримт бичигт нэмэлт, өөрчлөлт оруулах	9
В. ТЕНДЕР БЭЛТГЭХ	9
12. Тендер шалгаруулалтын баримт бичгийн болон тендерийн хэл	9
13. Тендерийн иж бүрдэл.....	10
14. Тендерийн жишиг маягтууд	10
15. Хувилбарт санал	10
16. Ерөнхий шаардлагыг магадлах баримт бичиг	11
17. Чадавхын болон туршлагын шаардлага	11
18. Санхүүгийн чадавхын шаардлагыг хангах нотлох баримт	11
19. Техникийн чадавх болон туршлагын шаардлагыг хангах нотлох баримт ..	12
20. Санал болгож буй ажил тендер шалгаруулалтын баримт бичгийн шаардлагад нийцсэнийг нотлох баримт бичиг.....	12
21. Тендерийн үнэ ба үнийн хөнгөлөлт	12
22. Тендерийн валют.....	13
23. Тендер хүчинтэй байх хугацаа	13
24. Тендерийн баталгаа	13
Г. ТЕНДЕР ИЛГЭЭХ, НЭЭХ.....	14
25. Тендер баталгаажуулах, илгээх	14
26. Тендер хүлээн авах эцсийн хугацаа	14
Д. ЗАХИАЛАГЧ ШИЙДВЭР ГАРГАХ	14

27.	Тендерийн талаар тодруулга авах	14
28.	Тендерийг шаардлагад нийцсэн эсэхийг хянан үзэх.....	14
29.	Тендерийг үнэлэх	15
30.	Арифметик алдааг залруулах.....	15
31.	Давуу эрх олгох	15
32.	Үнэлгээнд харгалзах шалгуур үзүүлэлт	15
33.	Тендерийн харьцуулах үнийг тодорхойлох.....	15
34.	Тендерийг эрэмбэлэх	15
35.	Оролцогчийн чадавхыг дахин магадлах	15
Е. МЭДЭГДЭЛ ХҮРГҮҮЛЭХ, ГЭРЭЭ БАЙГУУЛАХ		16
36.	Мэдэгдэл хүргүүлэх	16
37.	Гүйцэтгэлийн баталгаа.....	16
38.	Урьдчилгаа төлбөр.....	16
39.	Гэрээнд гарын үсэг зурж баталгаажуулах.....	16

I БҮЛЭГ.ТЕНДЕР ШАЛГАРУУЛАЛТЫН ЗААВАРЧИЛГАА

A.ЕРӨНХИЙ ЗҮЙЛ

1. Тендерийн цар хүрээ

1.1.Төрийн болон орон нутгийн өмчийн хөрөнгөөр бараа, ажил, үйлчилгээ худалдан авах тухай хууль (цаашид “Хууль” гэх)-ийн дагуу Өгөгдлийн хүснэгтэд заасан захиалагч III бүлэгт тодорхойлсон ажил, түүний дагалдах үйлчилгээ (цаашид “ажил” гэх) худалдан авахаар тендер шалгаруулалтыг зохион байгуулна. Тендер шалгаруулалтын нэр болон дугаарыг Өгөгдлийн хүснэгтэд заана.

1.2.Тендер шалгаруулалт багцтай бол энэ тухай мэдээллийг Өгөгдлийн хүснэгтэд заана.

1.3.Хуулийн 32.5-д зааснаар тендер шалгаруулалтыг урьдчилан зохион байгуулж байгаа үед энэ тухай Өгөгдлийн хүснэгтэд заана.

2. Санхүүжилтийн эх үүсвэр болон төсөвт өртөг

2.1.Тендер шалгаруулалтын нийт болон багц тус бүрийн санхүүжилтийн эх үүсвэр, батлагдсан төсөвт өртгийг Өгөгдлийн хүснэгтэд тусгана.

3. Худалдан авах ажиллагааны хууль тогтоомж

3.1.Энэ худалдан авах ажиллагаанд хуулийн 2.1-д заасан төрийн болон орон нутгийн өмчийн хөрөнгөөр бараа, ажил, үйлчилгээ худалдан авах тухай хууль тогтоомжийг дагаж мөрдөнө.

4. Худалдан авах ажиллагааны цахим систем

4.1.Тендер шалгаруулалтыг Сангийн сайдын баталсан “Цахим системээр худалдан авах ажиллагаа зохион байгуулах, түүний тасралтгүй, аюулгүй ажиллагааг хангах журам”-ын дагуу худалдан авах ажиллагааны цахим систем (www.tender.gov.mn) /цаашид “цахим систем” гэх/-ээр зохион байгуулна.

5. Авлига, ашиг сонирхлын зөрчлөөс ангид байх

5.1.Захиалагч, сонирхогч этгээд, оролцогч болон хуулийн 52.1-д заасан ажилтан, албан тушаалтан Авлигын эсрэг хууль, Нийтийн албанд нийтийн болон хувийн ашиг сонирхлыг зохицуулах, ашиг сонирхлын зөрчлөөс урьдчилан сэргийлэх тухай хууль, Өрсөлдөөний тухай хууль, Эрүүгийн хууль болон Зөрчлийн тухай хуулиар хориглосон үйлдэл, эс үйлдлийн талаар холбогдох албан тушаалтан, хууль хяналтын байгууллагад хууль тогтоомжийн дагуу мэдэгдэнэ.

5.2.Нийтийн албанд нийтийн болон хувийн ашиг сонирхлыг зохицуулах, ашиг сонирхлын зөрчлөөс урьдчилан сэргийлэх тухай хуулийн 20, 20¹, 21 дүгээр зүйлд заасан хориглолт, хязгаарлалтад хамаарах этгээд тендер шалгаруулалтад оролцох эрхгүй байна.

6. Сонирхогч этгээд, оролцогчид тавигдах ерөнхий шаардлага

6.1.Аж ахуй эрхлэгч нь хуулийн 22.10-т зааснаар үйлчилгээний хураамж төлснөөр тус тендер шалгаруулалтын сонирхогч этгээд болно.

6.2.Сонирхогч этгээдийн төлсөн үйлчилгээний хураамжийг аливаа үндэслэлээр буцаан олгохгүй.

6.3.Оролцогчтой холбоотойгоор хуулийн 7.1-д заасан нөхцөл үүсээгүй буюу ерөнхий шаардлагыг хангасан байна.

6.4.Оролцогч хуулийн 6 дугаар зүйлд нийцүүлэн тендер ирүүлнэ.

6.5.Тендер шалгаруулалтад оролцох гадаадын этгээд үүсгэн байгуулагдсан улсын хуулийн дагуу эцсийн өмчлөгчөөр бүртгэгдсэн этгээдийн мэдээллийг ирүүлнэ.

6.6.Монгол Улсын хуулийн этгээдийн эцсийн өмчлөгчийн мэдээллийг Хуулийн этгээдийн улсын бүртгэлийн тухай хуульд зааснаар бүртгүүлсэн мэдээлэлд үндэслэнэ.

6.7.Монгол Улсын олон улсын гэрээнд үл нийцэх, худалдааны хоригт хамаарах этгээд тендер ирүүлэх эрхгүй.

7. Туслан гүйцэтгэгч, түншлэлд тавигдах шаардлага

7.1.Тендерт ирүүлэх түншлэлийн гэрээ, туслан гүйцэтгүүлэх гэрээ нь хуулийн 6 дугаар зүйлд заасан шаардлага хангасан байна.

7.2.Туслан гүйцэтгүүлэх гэрээ хуулийн 6.4-т заасныг зөрчсөн бол захиалагч тухайн туслан гүйцэтгүүлэх гэрээ, туслан гүйцэтгэгчид холбогдох баримт бичгийг тендер хянан үзэхэд харгалзан үзэхгүй.

7.3.Түншлэлийн болон туслан гүйцэтгэгчийн хувиар оролцохыг зөвшөөрсөн болохыг түншлэлийн гишүүн болон туслан гүйцэтгэгч цахим системээр баталгаажуулсан байна.

7.4.ТШЗ-ны 7.3-т заасан нь гадаадын этгээд түншлэлийн гишүүн, эсхүл туслан гүйцэтгэгчээр ороход хамаарахгүй.

7.5.Түншлэлийн гишүүн, туслан гүйцэтгэгч тендер шалгаруулалтад оролцох эрхээ хязгаарлуулсан этгээдийн жагсаалтад бүртгэгдсэн хугацаа дуусгавар болоогүй бол ерөнхий шаардлагад нийцэхгүй гэж үзнэ.

Б. АГУУЛГА

8. Тендер шалгаруулалтын баримт бичиг

8.1.Тендер шалгаруулалтын баримт бичиг нь доор дурдсан бүлэг болон түүнд оруулсан нэмэлт, өөрчлөлтөөс бүрдэнэ:

I Бүлэг. Тендер шалгаруулалтын зааварчилгаа;

II Бүлэг. Өгөгдлийн хүснэгт;

III Бүлэг. Техникийн тодорхойлолт, тавигдах шаардлага;

IV Бүлэг. Тендерийн үнэлгээний шалгуур үзүүлэлт;

V Бүлэг. Тендерийн жишиг маягт;

VI Бүлэг. Гэрээний нөхцөл.

8.2.Захиалагч тендер шалгаруулалтын үр дүнд нийлүүлэгчтэй гэрээ байгуулахад тендер шалгаруулалтын баримт бичгийн VI бүлэг дэх гэрээний нөхцөлийг баримтална.

8.3.Сонирхогч этгээд ТШЗ, Өгөгдлийн хүснэгтэд заасан шаардлага, шалгуур үзүүлэлт, гэрээний нөхцөл, тендерийн жишиг маягт, техникийн тодорхойлолт болон түүнд оруулсан аливаа өөрчлөлт, иш татсан хууль, журам, зааврыг судалж, тэдгээрт нийцүүлэн тендер

бэлтгэнэ.

9. Тендер шалгаруулалтын баримт бичгийг тодруулах

9.1. Сонирхогч этгээд тендер шалгаруулалтын баримт бичигт заасан асуудлаар тодруулга авах бол энэ тухай хүсэлтийг тендерийн нээлтээс ажлын таваас доошгүй өдрийн өмнө бичгээр захиалагчид гаргаж болно.

9.2. Тодруулга авах хүсэлтийг Өгөгдлийн хүснэгтэд заасан хаягаар хүлээн авна.

9.3. Тодруулга авах хүсэлтэд үйлчилгээний хураамж төлсөн баримтыг хавсаргана.

9.4. Захиалагч тодруулга авах хүсэлтийн хариуг албан бичгээр үйлдэж, цахим системд нийтэлснээр хүргүүлсэн гэж тооцно.

9.5. Захиалагч тодруулгын үр дүнд тендер шалгаруулалтын баримт бичигт нэмэлт, өөрчлөлт оруулах шаардлагатай гэж үзвэл ТШЗ-ы 11-д заасныг мөрдөнө.

10. Тендер ирүүлэхийн өмнөх уулзалт

10.1. Хуулийн 19.4-т зааснаар уулзалт зохион байгуулах, эсхүл ажлын талбайтай танилцуулах бол Өгөгдлийн хүснэгтэд заана.

10.2. Уулзалтад сонирхогч этгээд, түүний төлөөлөл оролцоно.

10.3. ТШЗ-ны 10.1-д заасан уулзалтад оролцоогүй аж ахуй эрхлэгч тендер шалгаруулалт шалгаруулалтад оролцож болно.

11. Тендер шалгаруулалтын баримт бичигт нэмэлт, өөрчлөлт оруулах

11.1. Тендер хүлээн авах эцсийн хугацаанаас өмнө захиалагч тендер шалгаруулалтын баримт бичигт нэмэлт, өөрчлөлт оруулж болно.

11.2. Тендер шалгаруулалтын баримт бичигт нэмэлт, өөрчлөлт оруулсан бол түүнийг цахим системд нийтэлснээр хүчинтэйд тооцогдоно.

11.3. Хэрэв тендер нээхээс ажлын таван өдрийн дотор тендер шалгаруулалтын баримт бичигт оруулсан нэмэлт, өөрчлөлтийг оруулсан бол тендер хүлээн авах эцсийн хугацааг ажлын таваас доошгүй өдөр байхаар тооцож, шаардлагатай хугацаагаар сунгана.

В. ТЕНДЕР БЭЛТГЭХ

12. Тендер шалгаруулалтын баримт бичгийн болон тендерийн хэл

12.1. Тендер шалгаруулалтын зарлал, баримт бичиг, урилгыг гадаад хэлээр давхар нийтэлсэн эсэхээс үл хамааран тендер шалгаруулалтын баримт бичиг, тендер шалгаруулалттай холбогдох албан бичиг, захидал, бусад баримт бичиг, оролцогчийн ирүүлэх тендер монгол хэлээр байх ба өөр хэлээр үйлдсэн тендер, түүний доторх баримт бичиг, мэдээллийг орчуулсан орчуулгыг тендерт оролцогч бэлтгэн ирүүлнэ.

12.2. Зөвхөн гадаад улс, олон улсын байгууллагын зээл, тусламжийн хөрөнгөөр санхүүжүүлэх ажил гүйцэтгүүлэх тендер шалгаруулалтын хувьд Монгол Улсын олон улсын гэрээг үндэслэн хэлийг Өгөгдлийн хүснэгтэд өөрөөр зааж болно.

12.3. Хэрэв ТШЗ-ны 12.2-т зааснаар бэлдсэн тохиолдолд тендер шалгаруулалтын баримт бичгийн монгол хэл болон гадаад хэлээр бэлтгэсэн хувилбар хоорондоо зөрвөл монгол хэлээр бэлтгэсэн хувилбарыг баримтална.

12.4. Тендер хянан үзэх, үнэлэхэд захиалагч гадаад хэлээр үйлдсэн баримт бичгийн орчуулгыг үндэслэх ба оролцогч өөрөө, эсхүл бусад этгээд орчуулсан эсэхээс үл хамааран үнэн зөв, зөрүүгүй болохыг захиалагчийн өмнө хариуцна.

13. Тендерийн иж бүрдэл

13.1. Тендер нь хуулийн 21.1-д нийцүүлж бэлтгэсэн ажил гүйцэтгэх техникийн болон үнийн санал байна.

13.2. Оролцогчийн бэлтгэж ирүүлэх тендер дараах баримт бичиг, мэдээллээс бүрдэнэ:

13.2.1. ТШЗ-ны 14-т заасны дагуу бэлтгэсэн маягтууд;

13.2.2. оролцогчийн итгэмжлэлгүйгээр төлөөлөх эрх бүхий этгээдээс өөр этгээд тендерийг баталгаажуулсан бол холбогдох хууль тогтоомжид нийцүүлэн олгосон итгэмжлэл /гадаадын этгээдийн хувьд итгэмжлэлгүйгээр төлөөлөх эрхтэй этгээдийг нотлох баримт/;

13.2.3. ТШЗ-ны 15-д заасны дагуу бэлтгэсэн хувилбарт санал;

13.2.4. оролцогч ТШЗ-ны 16-д заасан ерөнхий шаардлагыг хангасан болохыг нотлох баримт бичиг;

13.2.5. тендерт оролцогчийн чадавх, туршлага ТШЗ-ны 17, 18, 19-д заасан шаардлага, шалгуур үзүүлэлтийг хангахыг нотлох баримт бичиг;

13.2.6. санал болгож буй ажил ТШЗ-ны 20-д заасан шаардлагад нийцсэнийг нотлох баримт бичиг;

13.2.7. ТШЗ-ны 21-д заасан ажлын төсөв;

13.2.8. ТШЗ-ны 21.7-д заасан тохиолдолд холбогдох тайлбар;

13.2.9. Түншлэлээр, эсхүл туслан гүйцэтгэгчтэй бол холбогдох гэрээ.

13.3. Оролцогч өөрийн тендерийн бүх баримт бичиг, мэдээллийн хүчинтэй байдлыг нягтлах үүрэгтэй бөгөөд үнэн зөвийг захиалагчийн өмнө хариуцна.

13.4. Оролцогч хуулийн 22.7, 22.10-т заасныг үндэслэн тендерийн баталгаа хүргүүлж, үйлчилгээний хураамж төлснөөр тендер илгээнэ.

14. Тендерийн жишиг маягтууд

14.1. Оролцогч V бүлэгт заасан маягтын мэдээллийг хуулийн 21.1.3-т зааснаар цахим системд үүсгэсэн маягтад бөглөж, илгээнэ.

15. Хувилбарт санал

15.1. Өгөгдлийн хүснэгтэд заасан бол хуулийн 11.10-т заасан шаардлагад нийцэх хувилбарт саналыг

тендерийн хамт ирүүлж болно.

16. Ерөнхий шаардлагыг магадлах баримт бичиг

16.1.Оролцогчийн ерөнхий шаардлага хангасан эсэхийг дараах баримт бичгээр магадална. Үүнд:

16.1.1. ТШЗ-ны 14.1-д заасны дагуу бөглөж ирүүлсэн V бүлгийн Маягт 1.

16.1.2. Ерөнхий шаардлагыг хангасан эсэхийг магадлахтай холбоотой ирүүлэх бусад баримт бичгийг хуулийн 7 дугаар зүйлд нийцүүлэн Өгөгдлийн хүснэгтэд заана.

16.2.Гадаадын этгээд нь үүсгэн байгуулагдсан, эсхүл оршин суугаа улсын төрийн эрх бүхий байгууллагаас гаргасан дараах баримт бичиг, эсхүл түүнтэй адилтгах баримт бичгийг ирүүлнэ:

16.2.1. хуулийн этгээд бол улсын бүртгэлийн гэрчилгээ, түүнийг итгэмжлэлгүйгээр төлөөлөх эрхтэй этгээдийг тодорхойлох баримт бичиг;

16.2.2. гадаадын иргэн, харьяалалгүй хүн бол паспорт, түүнийг орлох баримт бичиг;

16.2.3. тендер шалгаруулалт зарласнаас хойших өдрийн байдлаар тухайн улсын хуулиар татварын хугацаа хэтэрсэн өргүй болохыг нотлох баримт бичиг.

16.3.Захиалагч оролцогчийн ерөнхий нөхцөлийг магадлах зорилгоор зөвхөн ТШЗ-ны 16.1, 16.2.2-т заасан баримт бичгээс бусад баримт бичгийг ирүүлэхийг оролцогчоос шаардахгүй ба шаардлагатай бусад нөхцөлийг оролцогчийн ирүүлсэн мэдэгдэл, хуулийн 15.2-т заасан мэдээлэлд үндэслэн магадална.

16.4.Түншлэлийн гишүүн тус бүр ТШЗ-ны 16.1, 16.2-т заасан баримт бичиг ирүүлнэ.

17. Чадавхын болон туршлагын шаардлага

17.1.Захиалагч ТШЗ-ны 18, 19-д заасан чадавхын болон туршлагын шаардлага тогтооход хуулийн 15 дугаар зүйлийг баримтална.

17.2.Хуулийн 15.2-т заасан цахим системээр дамжуулан шалгах боломжтой, олон нийтэд нээлттэй мэдээллийг нотлох баримтаар ирүүлэхгүй.

17.3.Түншлэлийн хувьд төлөөлөх эрх бүхий гишүүн, гишүүн хамтдаа ТШЗ-ны 18, 19-д заасан чадавхын болон туршлагын шаардлагыг бүрэн хангасан байна.

17.4.Түншлэлийн төлөөлөх эрх бүхий гишүүн ТШЗ-ны 18, 19-д чадавхын болон туршлагын шаардлагын 40-аас дээш хувийг, түншлэлийн гишүүн тус бүр 25 ба түүнээс дээш хувийг хангасан байна.

17.5.Туслан гүйцэтгэгч нь энэ зүйлд заасан шаардлага, шалгуур үзүүлэлтийн өөрт холбогдох хэсгийг хангаж байгааг нотлох баримт бичгийг тендерт ирүүлнэ.

18. Санхүүгийн чадавхын шаардлагыг хангах нотлох

18.1.Хуулийн 16.5-д зааснаар оролцогч Өгөгдлийн хүснэгтэд заасан санхүүгийн чадавхын шаардлага

баримт

хангасан байна.

18.2. Санхүүгийн чадавхын шаардлагыг хангах нотлох баримт ирүүлэхийг захиалагч шаардах бол хуулийн 16.2, 16.4-т заасан баримт бичгээс сонгож Өгөгдлийн хүснэгтэд заана.

18.3. Оролцогчийн дансны мэдээлэл, түүний үлдэгдлийн талаар харилцагч банкны мэдэгдлээс бусад банк, санхүүгийн байгууллагын мэдэгдлийг оролцогчийн санхүүгийн чадавхыг хянан үзэхэд харгалзан үзэхгүй. Захиалагч энд зааснаас бусад асуудлаар харилцагч банкны тодорхойлолт ирүүлэхийг шаардахгүй.

18.4. Монгол Улсын хуулийн этгээдийн банк, санхүүгийн байгууллагад тендер шалгаруулалт зарласнаас хойших өдрийн байдлаар хугацаа хэтэрсэн зээлийн өртэй эсэх талаар лавлагааг Зээлийн мэдээллийн тухай хуулийн 4.1.5-д заасан этгээдээс цахим системээр авч, тендерт ирүүлэх ба уг асуудлаар банк, санхүүгийн байгууллагаас лавлагаа ирүүлэхийг шаардахгүй.

19. Техникийн чадавх болон туршлагын шаардлагыг хангах нотлох баримт

19.1. Хуулийн 17.4-т зааснаар оролцогч Өгөгдлийн хүснэгтэд заасан техникийн чадавх болон туршлагын шаардлагыг хангасан байна.

19.2. Техникийн чадавх болон туршлагын шаардлагыг хангах нотлох баримт ирүүлэхийг захиалагч шаардах бол хуулийн 17.2.1, 17.2.3, 17.2.4-т заасан баримт бичгээс сонгож Өгөгдлийн хүснэгтэд заана.

19.3. Ажил гүйцэтгэх, дагалдах үйлчилгээ үзүүлэхэд шаардлагатай тусгай зөвшөөрөл, зөвшөөрөл, эсхүл гэрчилгээ байгаа бол Өгөгдлийн хүснэгтэд заана.

19.4. ТШЗ-ны 19.3-т заасан тусгай зөвшөөрлийн шаардлагыг түншлэлийн гишүүн тус бүр хангасан байна. Хэд хэдэн зөвшөөрөл, гэрчилгээ шаардсан бол түншлэлийн гишүүд хамтдаа бүрэн хангасан байна.

20. Санал болгож буй ажил тендер шалгаруулалтын баримт бичгийн шаардлагад нийцсэнийг нотлох баримт бичиг

20.1. Санал болгож буй ажил нь III бүлэгт заасан техникийн тодорхойлолт, тавигдах шаардлагад нийцсэнийг нотлох баримтыг тендерт ирүүлнэ.

20.2. III бүлэгт заасан техникийн тодорхойлолтын аль нэг зүйлээс зөрүүтэй, орхигдуулсан бол энэ тухай тайлбарыг ирүүлнэ.

20.3. Ажил гүйцэтгэхтэй холбоотойгоор тендер шалгаруулалтад оролцох эрхээ хязгаарлуулсан этгээдээс бараа, үйлчилгээ авахаар санал болгосон бол шаардлагад нийцэхгүй гэж үзнэ.

21. Тендерийн үнэ ба үнийн хөнгөлөлт

21.1. Оролцогчийн санал болгож буй үнэ, үнийн хөнгөлөлт нь энэ зүйлд заасан шаардлагад нийцсэн байна.

21.2. Тендерт ирүүлэх өртгийн төсвийг холбогдох эрх бүхий байгууллагаас баталсан норм, нормативыг үндэслэн нэр төрөл тус бүрээр нэгж болон нийт үнийг эрх

бүхий этгээдээр баталгаажуулж ирүүлнэ.

21.3.Тендерийн үнэд хуулийн 27.13-т заасан зардлыг багтсанд тооцно.

21.4.ТШЗ-ны 21.2-т заасан төсвийн нийт нийлбэр нь арифметик алдаагүй боловч V бүлгийн маягт 1-д заасан үнээс зөрүүтэй бол төсвийн нийт нийлбэрийг санал болгосон үнэ гэж үзнэ.

21.5.ТШЗ 21.1-т заасны дагуу үнийн хөнгөлөлт санал болговол үнийн хөнгөлөлт тооцсоны дараах үнийг “тендерийн үнэ” гэж үзнэ.

21.6.Хууль болон Өгөгдлийн хүснэгтэд өөрөөр заагаагүй бол оролцогчийн санал болгосон үнэ нь гэрээний хэрэгжилтийн явцад тогтмол байх бөгөөд тохируулга хийхгүй. Тохируулга хийх нөхцөлтэй үнэ санал болгосон тендерийг шаардлага хангаагүй гэж үзнэ. Өгөгдлийн хүснэгтэд үнийн тохируулга хийхийг зөвшөөрсөн тендер шалгаруулалтад тогтмол үнэ санал болгосон тендер ирүүлсэн нь тендерээс татгалзах үндэслэл болохгүй ба үнийн тохируулга нь гэрээний хэрэгжилтийн явцад тэгтэй тэнцүү гэж үзнэ.

21.7.Хуулийн 21.5-д заасан тохиолдолд тендер шалгаруулалтын оролцогчийн тендерийн үнэ төсөвт өртгийн 80 хувиас доош бол уг үнэ нь ажлын хамрах хүрээ, чанар болон гүйцэтгэлд сөрөг нөлөө үзүүлэхгүй талаар үндэслэл бүхий тайлбарыг тендерт ирүүлнэ.

22. Тендерийн валют

22.1.Монгол Улсын олон улсын гэрээ болон хууль тогтоомжид өөрөөр заагаагүй бол тендерийн үнийг Төлбөр тооцоог үндэсний мөнгөн тэмдэгтээр гүйцэтгэх тухай хуулийн 4.1, 4.2-т заасны дагуу үндэсний мөнгөн тэмдэгт төгрөгөөр илэрхийлэхээр заана.

23. Тендер хүчинтэй байх хугацаа

23.1.Оролцогч хуулийн 21.1.1-д заасны дагуу тендер нээснээс хойш өөрийн тендер хүчинтэй байх хугацааг ажлын 30-аас багагүй өдөр байхаар маягт 1-д заана.

23.1.Захиалагч хуулийн 28.8-д зааснаар тендер хүчинтэй байх хугацаа сунгах хүсэлт гаргасан бол оролцогч өөрийн ТШЗ-ны 23.1-д заасан хугацааг сунгаж болно.

23.2.Оролцогч тендерийн хүчинтэй байх хугацааг сунгасан бол ТШЗ-ны 24-т заасан тендерийн баталгааны хүчинтэй байх хугацаа мөн адил тендерийн баталгааны нөхцөлийн дагуу сунгагдахыг баталгаа гаргагч болон оролцогч хариуцна.

23.3.Хуулийн 32.5-д зааснаар тендер шалгаруулалтыг урьдчилан зохион байгуулж буй тохиолдолд оролцогчийн тендерийн хүчинтэй байх хугацаа нь тухайн ажлын санхүүжилтийн эх үүсвэр батлагдсаны дараа гэрээ байгуулах хүртэл хугацаанд хүчинтэй байхаар заана.

24. Тендерийн баталгаа

24.1.Захиалагч хуулийн 14.1-д заасан тохиолдолд төсөвт өртгийн 0.5 хувиар тооцсон “Худалдан авах

ажиллагаанд баталгаа гаргах, орлого болгох журам"-д нийцсэн тендерийн баталгаа ирүүлэхийг Өгөгдлийн хүснэгтэд заана.

24.2.Тендер шалгаруулалтыг багцад хуваасан бол тендерийн баталгааг багц тус бүрд ирүүлнэ.

24.3.Түншлэлийн хувьд түүнийг төлөөлөх эрх бүхий гишүүн тендерийн баталгааг ирүүлнэ.

Г. ТЕНДЕР ИЛГЭЭХ, НЭЭХ

25. Тендер баталгаажуулах, илгээх

25.1.Тендерийг хуулийн 22.1-д зааснаар баталгаажуулан, тендерийн баталгаа шаардсан тохиолдолд тендерийн баталгааг ТШЗ 24-т зааснаар илгээнэ.

25.2.ТШЗ-ны 25.1-д заасны дагуу баталгаажуулсан этгээд оролцогчийг итгэмжлэлгүйгээр төлөөлөх эрх бүхий этгээд бол итгэмжлэл ирүүлэх шаардлагагүй.

25.3.Оролцогчийг итгэмжлэлгүйгээр төлөөлөх эрх бүхий этгээд тендерийг тоон гарын үсгээр баталгаажуулсан бол V бүлэгт заасан маягыг ТШЗ-ны 25.1-д зааснаар тамга, тэмдгээр баталгаажуулсан гэж үзнэ. Энэ тохиолдолд маягыг баталгаажуулахтай холбоотой итгэмжлэл үйлдэх, хуулийн этгээдийн тамга, тэмдгээр баталгаажуулахыг шаардахгүй.

25.4.Оролцогч хуулийн 22.5-д заасан хүний эмзэг мэдээлэлд хамаарах мэдээллийг ил болгохгүйгээр илгээх бол хуулийн 22.6.3-т заасан мэдэгдлийг V бүлгийн маягт **Error! Reference source not found.**7-ын дагуу н ууцлахгүйгээр ирүүлнэ.

25.5.Хуулийн 22.6-д заасан баримт бичиг, мэдээллийг заавал ил болгож илгээх ба ТШЗ-ны 25.4-т заасан нь тус баримт бичгүүдэд хамаарахгүй. Захиалагч тухайн тендер шалгаруулалтад нэмэлтээр ил болгох баримт бичгийг Өгөгдлийн хүснэгтэд заах ба уг баримт бичиг хүний эмзэг мэдээлэл хамаарах бол мэдээллийн эзний зөвшөөрлийг авсны үндсэн дээр тендер илгээнэ.

26. Тендер хүлээн авах эцсийн хугацаа

26.1.Тендер хүлээн авах эцсийн хугацааг Өгөгдлийн хүснэгтэд заана. Огноо, цагийг цахим системийн серверийн цагаар тооцно.

26.2.Захиалагч тендерийн нээлтийг цахим системээр Өгөгдлийн хүснэгтэд заасан огноо, цагт зохион байгуулна. Тендерийн нээлтэд оролцогч, эсхүл түүний төлөөлөгч байлцах эрхтэй.

Д. ЗАХИАЛАГЧ ШИЙДВЭР ГАРГАХ

27. Тендерийн талаар тодруулга авах

27.1.Захиалагч тендерийн талаар тодруулга авах тохиолдолд хуулийн 25 дугаар зүйлд заасан журмыг баримтална.

28. Тендерийг шаардлагад нийцсэн эсэхийг хянан үзэх

28.1.Тендерийг хянан үзэхэд хуулийн 26 дугаар зүйлд заасан журам, ТШЗ-ны 13-т заасан тендерийн иж бүрдэл, холбогдох мэдээллийн сангаас илгээсэн мэдээлэл, оролцогч болон түүний тендерийн талаар

авсан тайлбар, тодруулгад үндэслэн хянан үзнэ.

- 29. Тендерийг үнэлэх**
- 29.1. Хуулийн 11.4-т зааснаар захиалагч үнэлгээний үндсэн шалгуурыг сонгох бөгөөд өгөгдлийн хүснэгтэд өөрөөр заагаагүй бол үнэлгээний үндсэн шалгуур нь харьцуулах үнэ байна.
- 29.2. Захиалагч тендерийг хуулийн 27 дугаар зүйлд заасны дагуу үнэлж, харьцуулна.
- 29.3. Өгөгдлийн хүснэгтэд өөрөөр заагаагүй бол тендер үнэлэх үндсэн шалгуур нь харьцуулах үнэ байна.
- 30. Арифметик алдааг залруулах**
- 30.1. Тендерийн үнийн арифметик алдааг “Тендер үнэлэх, давуу эрх олгох аргачлал, заавар”-т зааснаар залруулна.
- 30.2. ТШЗ-ны 30.1-д заасны дагуу арифметик алдааг залруулсан тухай мэдээллийг оролцогчид хүргүүлнэ.
- 31. Давуу эрх олгох**
- 31.1. Захиалагч нь өгөгдлийн хүснэгтэд заасан мэдээлэл, баримт бичгийг ирүүлсэн бол хуулийн 8.4, 8.7-т зааснаар үнийг хууль болон холбогдох аргачлал, зааврын дагуу хийсвэрээр бууруулж тооцно.
- 31.2. ТШЗ-ны 31.1-д заасан нотлох баримт ирүүлээгүй тохиолдолд давуу эрх олгохгүй ба энэ нь тухайн оролцогчийн ирүүлсэн тендерээс татгалзах үндэслэл болохгүй.
- 31.3. Давуу эрх авч гэрээ байгуулсан гүйцэтгэгч гэрээний үүрэг гүйцэтгэхэд давуу эрх тооцуулсан нөхцөлийг биелүүлээгүй нь тендер шалгаруулалтад оролцох эрх хязгаарлах нөхцөл болохыг анхаарах шаардлагатай.
- 32. Үнэлгээнд харгалзах шалгуур үзүүлэлт**
- 32.1. Өгөгдлийн хүснэгтэд заасан бол IV бүлэгт заасан үнэлгээнд харгалзах шалгуур үзүүлэлтийг мөнгөөр илэрхийлж, харьцуулах үнийг хийсвэрээр нэмэгдүүлнэ.
- 33. Тендерийн харьцуулах үнийг тодорхойлох**
- 33.1. Тендерийн харьцуулах үнийг тодорхойлоход “Тендер үнэлэх, давуу эрх олгох аргачлал, заавар”-ыг баримтална.
- 33.2. ТШЗ-ны 15.1-д зөвшөөрсний дагуу хувилбарт санал ирүүлсэн тендер “хамгийн сайн” гэж үнэлэгдсэн бол түүний хувилбарт саналыг үндсэн тендерийн нэгэн адил хянан үзэж, үнэлнэ.
- 33.3. ТШЗ-ны 33.2-т зааснаар тендерийн саналын хувилбарыг хянан үзэх, үнэлэхэд үндсэн тендерийг үнэлсэн журмыг баримтална.
- 34. Тендерийг эрэмбэлэх**
- 34.1. Захиалагч тендерүүдийг эрэмбэлэхэд хуулийн 27.5-д заасныг баримтална.
- 35. Оролцогчийн чадавхыг дахин магадлах**
- 35.1. Захиалагч хэд хэдэн багцад хамгийн сайн үнэлэгдсэн тендер ирүүлсэн оролцогчийг тэдгээр багцад заасан гэрээний үүрэг гүйцэтгэх чадавхтай эсэхийг, мөн санал болгосон хүний нөөц, тоног

төхөөрөмжийн мэдээлэл өөр бусад төсөл, арга хэмжээний мэдээлэлтэй давхацсан эсэхийг дахин магадална.

35.2. ТШЗ-ны 35.1-д заасны дагуу дахин магадлахад зөвхөн ТШЗ-ны 18 дугаар зүйлд заасан санхүүгийн чадавх, ТШЗ-ны 19 дүгээр зүйлд заасан техникийн чадавх, туршлагын талаар шаардлага, шалгуур үзүүлэлтийг хангах эсэхийг тендер хянан үзэхэд ашигласан баримт бичиг, мэдээлэлд үндэслэнэ.

35.3. ТШЗ-ны 35.2-т заасны дагуу оролцогчийн чадавхыг дахин магадалж, хуулийн 27.10-т зааснаар гэрээ байгуулах эрх олгоно.

Е. ШИЙДВЭР ХҮРГҮҮЛЭХ, ГЭРЭЭ БАЙГУУЛАХ

- 36. Шийдвэр хүргүүлэх** 36.1. Захиалагч хуулийн 28 дугаар зүйлд заасан шийдвэр гаргаж, оролцогчдод мэдэгдэнэ.
- 37. Гүйцэтгэлийн баталгаа** 37.1. Хуулийн 42.1-д заасан тохиолдолд гэрээ байгуулах эрх авсан оролцогч тухайн төсвийн жилд санхүүжих дүнгийн гурван хувийн үнийн дүнтэй гүйцэтгэлийн баталгааг захиалагчаас шаардсан хугацааны дотор ирүүлнэ.
- 37.2. Гүйцэтгэлийн баталгааг “Худалдан авах ажиллагаанд баталгаа гаргах, орлого болгох журам”-д нийцүүлэн гаргана.
- 38. Урьдчилгаа төлбөр** 38.1. Гэрээг хэрэгжүүлэхэд шаардагдах бараа материал худалдаж авах болон ажил эхлүүлэхтэй холбогдох зардалд урьдчилгаа төлбөр олгох шаардлагатай бол захиалагч урьдчилгаа төлбөр олгох хувийг Өгөгдлийн хүснэгтэд заана.
- 38.2. Гүйцэтгэгч урьдчилгаа төлбөр авах хүсэлтийг уг төлбөрийн дагуу санхүүжүүлэх ажлын нэр төрөл, тоо хэмжээ, төсөв, ажил гүйцэтгэх хуваарийн хамт ТШЗ-ны 38.1-д заасан үнийн дүнгээс багагүй хэмжээний мөнгөн дүнтэй урьдчилгаа төлбөрийн баталгааг холбогдох этгээдээр гаргуулан захиалагчид ирүүлнэ.
- 38.3. Урьдчилгаа төлбөрийн баталгааг “Худалдан авах ажиллагаанд баталгаа гаргах, орлого болгох журам”-д нийцүүлэн гаргана.
- 38.4. Захиалагчийн хүлээн авсан, шаардлага хангасан урьдчилгаа төлбөрийн баталгаа нь гэрээний салшгүй хэсэг байна.
- 39. Гэрээнд гарын үсэг зурж баталгаажуулах** 39.1. Захиалагч ТШЗ-ны 8.2-т заасан гэрээний нөхцөлийн гэрээ баталгаажуулах маягыг түүнд заасан зааврын дагуу шаардлагатай хэсгийг эцэслэн нөхөж, оролцогчид хүргүүлнэ.
- 39.2. Шалгарсан оролцогч ТШЗ-ны 39.1-д зааснаар ирүүлсэн гэрээнд гарын үсэг зурж, баталгаажуулан захиалагчаас шаардсан хугацааны дотор хүргүүлнэ.

II БҮЛЭГ. ӨГӨГДЛИЙН ХҮСНЭГТ

ТШЗ-ны холбогдох заалт	А. ЕРӨНХИЙ ЗҮЙЛ
ТШЗ 1.1	Захиалагч: Дорноговь аймаг, Улаанбадрах сум, Засаг даргын Тамгын газар
ТШЗ 1.1	Тендер шалгаруулалтын нэр: Төрийн албан хаагчийн 6 айлын орон сууцны барилга барих
ТШЗ 1.1	Тендер шалгаруулалтын зарлалын дугаар: ДГАХААГ/20240101030
ТШЗ 1.2	Тендер шалгаруулалт нь дараах нэр, дугаар бүхий багцуудаас бүрдэнэ: “Багцгүй”
ТШЗ 1.3	Тендер шалгаруулалтыг урьдчилан зохион байгуулж байгаа эсэх: “Үгүй”
ТШЗ 2.1	Санхүүжилтийн эх үүсвэр нь: Аймгийн орон нутгийн төсөв
ТШЗ 2.1	Нийт төсөвт өртөг: 480,000,000 төгрөг
Б. АГУУЛГА	
ТШЗ 9.1	Тендер шалгаруулалтын баримт бичгийн талаар тодруулга авах хаяг: Хүлээн авагчийн нэр: Газрын даамал Ц.Оюунцэцэг Хаяг: Дорноговь аймаг, Улаанбадрах сум, 4-р баг Утасны дугаар: 99345660, 95933995 Цахим шуудангийн хаяг: zdtg@ulaanbadrah.do.gov.mn
ТШЗ 10.1	Тендер ирүүлэхийн өмнөх уулзалт зохион байгуулах эсэх: “Үгүй”
В. ТЕНДЕР БЭЛТГЭХ	
ТШЗ 12.1	Тендер шалгаруулалтын хэл: “Монгол хэл”
ТШЗ 15.1	Хувилбарт санал ирүүлэхийг: “Зөвшөөрөхгүй”
ТШЗ 16.1.2	Ерөнхий шаардлагыг магадлахад шаардагдах бусад баримт бичиг: “Шаардана” - Татварын байгууллагын тодорхойлолт: “Өргүй” - Нийгмийн даатгалын байгууллагын тодорхойлолт: “Өргүй” - Шүүхийн байгууллагын тодорхойлолт: “Өргүй” - Эрхээ хязгаарлуулсан эсэх: “Үгүй”
ТШЗ 18.1	Санхүүгийн чадавхын шаардлага: “Шаардана” - Борлуулалтын орлогын хэмжээ: 2022, 2023 онд гүйцэтгэсэн жил бүрийн борлуулалтын орлогын хэмжээ нь батлагдсан төсөвт өртгөөс багагүй байх;

	<ul style="list-style-type: none"> - Арилжааны банкнаас авч болох мөнгөн дүн бүхий зээлийн тодорхойлолт: Батлагдсан төсөвт өртгийн 70 хувиас багагүй байх; - Тендер шалгаруулалт зарласнаас хойшхи өдрийн байдлаар хугацаа хэтэрсэн зээл, зээлийн хүүгийн өр, төлбөргүй байх.
<p>ТШЗ 18.2</p>	<p>Санхүүгийн чадавхыг хянан үзэхэд үндэслэл болгох баримт бичиг:</p> <ul style="list-style-type: none"> - Үнэлгээнд харгалзах санхүүгийн тайлангийн хугацаа: 2022, 2023 он - Харилцагч банкны мэдэгдэл; - Монгол Улсын хуулийн этгээдийн банк, санхүүгийн байгууллагад тендер шалгаруулалт зарласнаас хойшхи өдрийн байдлаар хугацаа хэтэрсэн зээлийн өртэй эсэх талаар Зээлийн мэдээллийн тухай хуулийн 4.1.5-д заасан этгээдийн лавлагаа; - 2022, 2023 онд оролцогчийн хэрэгжүүлсэн бараа, ажил, үйлчилгээний борлуулалтын орлогын мэдээлэл; - 2022, 2023 оны санхүүгийн тайланд хийсэн аудитын дүгнэлт
<p>ТШЗ 19.1</p>	<p>Техникийн чадавх болон туршлагын шаардлага: “Шаардана”</p> <p>Ажил гүйцэтгэх хүний нөөц: “Шаардана”</p> <p>-Барилгын инженер-1 /Тухайн байгууллагын нэр дээр сүүлийн 6-аас доошгүй сар нийгмийн даатгалын шимтгэл төлсөн байх/</p> <p>-Цахилгааны инженер-1 /Тухайн байгууллагын нэр дээр сүүлийн 6-аас доошгүй сар нийгмийн даатгалын шимтгэл төлсөн байх/</p> <p>-ХАБЭА-н ажилтан-1 /Тухайн байгууллагын нэр дээр сүүлийн 6-аас доошгүй сар нийгмийн даатгалын шимтгэл төлсөн байх/</p> <p>-Тендерт санал болгож буй Хүний нөөцийн мэдээллийг Төрийн болон орон нутгийн өмчийн хөрөнгөөр бараа, ажил, үйлчилгээ худалдан авах тухай хуулийн 15.2-т заасны дагуу Төрийн худалдан авах ажиллагааны цахим системээр дамжуулан шалгана.</p> <p>Ажил гүйцэтгэхэд ашиглагдах үндсэн тоног төхөөрөмж, техник хэрэгсэл: “Шаардана”</p> <p>-Бага оврын ачааны автомашин – 3.5 тн</p> <p>-Бусад шаардлагатай техник хэрэгсэл, тоног төхөөрөмж</p> <p>Ижил төстэй ажил гүйцэтгэсэн туршлага: “Шаардана”</p> <p>-Сүүлийн 2 жилийн хугацаанд батлагдсан төсөвт өртгийн 70 хувиас багагүй үнийн дүнтэй 1-ээс доошгүй ижил төстэй ажил гүйцэтгэсэн байх;</p> <p>-Ажил гүйцэтгэх гэрээ, хүлээлгэн өгсөн акт ирүүлэх.</p> <p>Хэрэгжүүлж байгаа, хэрэгжүүлэх эрх авсан гэрээний талаарх шаардлага: “Шаардахгүй”</p> <p>Техникийн чадавх болон туршлагын шалгуур үзүүлэлт, шаардлагыг хангахыг нотлох бусад шаардлага: “Шаардана”</p>

	<ul style="list-style-type: none"> - <i>Компанийн танилцуулга</i> - <i>Тендерт оролцогчийг төлөөлж ажил гүйцэтгэх гэрээ байгуулах эрх бүхий этгээдийн итгэмжлэл</i> - <i>Гэрээний ерөнхий болон тусгай нөхцлийг зөвшөөрсөн эсэх мэдэгдэл</i> - <i>Техникийн тодорхойлолт, ажил гүйцэтгэх технологи аргачлал, нарийвчилсан хугацааны график</i> - <i>Тендерт оролцогч нь уг тендерт шалгарсан тохиолдолд гэрээний үнэ, хугацаанд багтаан ажлын тоо хэмжээ, техникийн нөхцлийн дагуу чанарын өндөр түвшинд тухайн ажлыг гүйцэтгэн дуусгаж, ашиглалтад хүлээлгэн өгөх баталгааг бичгээр гаргаж ирүүлнэ.</i>
ТШЗ 19.2	<p>Техникийн чадавх болон туршлагын шаардлагыг нотлох баримт бичиг:</p> <ul style="list-style-type: none"> - <i>Шаардсан хүний нөөцийг мэдээллийг V бүлгийн маягтын дагуу ирүүлэх;</i> - <i>Оролцогчийн туршлагыг харуулах заасан хугацаанд гүйцэтгэсэн ижил төстэй ажил гүйцэтгэсэн гэрээний талаар V бүлгийн маягтын дагуу бэлтгэсэн мэдээлэл;</i> - <i>Ажил гүйцэтгэхэд ашиглахаар заасан үндсэн тоног төхөөрөмж, техник хэрэгслийн мэдээлэл, (өөрийн өмчлөл, эзэмшлийн, түрээслэх гэх мэт);</i> - <i>Техникийн чадавх болон туршлагын талаар заасан шалгуур үзүүлэлт, шаардлагыг хангаж буйг нотлоход шаардлагатай бусад баримт.</i>
ТШЗ 19.3	<p>Тусгай зөвшөөрөл/зөвшөөрөл: “Шаардана”</p> <p>-БА-2.1 (Цутгамал болон угсармал төмөр бетон, мод ба өрөгт бүтээцэн барилгын угсралт, өргөтгөл, засвар шинэчлэлт, тохижилтын ажил)</p>
ТШЗ 21.6	Оролцогчийн санал болгосон үнийг гэрээний хэрэгжилтийн явцад: “Тохируулахгүй тогтмол байна”
ТШЗ 24.1	Тендерийн баталгааны дүн: 2,400,000 төгрөг
Г. ТЕНДЕР ИЛГЭЭХ, НЭЭХ	
ТШЗ 25.5	<p>Оролцогчдод ил болох баримт бичгийн жагсаалт:</p> <p>-Тендерт оролцогч Төрийн болон орон нутгийн өмчийн хөрөнгөөр бараа, ажил, үйлчилгээ худалдан авах тухай хуулийн 22.6-т заасны дагуу тендерийн баримт бичиг, мэдээллийг ил болгохыг зөвшөөрч илгээнэ.</p> <p>-Хуулийн 22.6.1, 22.6.2 дахь хэсэгт заасан баримт бичиг, мэдээллийг нууцалж ирүүлсэн тохиолдолд тухайн тендерээс татгалзах үндэслэл болохыг анхаарна уу!!!</p> <p>-Хуулийн 22.6.3 дахь хэсэгт заасан мэдээлэл байгаа бол түүний хууль, эрх зүйн үндэслэлийг тодорхой тайлбарлаж ирүүлнэ үү. Хэрэв нууцалсан мэдээллийн хууль, эрх зүйн үндэслэл тодорхой бус, хангалтгүй дутмаг бол тухайн тендерээс татгалзах үндэслэл болохыг анхаарна уу!!!</p>
ТШЗ 26.1	Тендер хүлээн авах эцсийн хугацаа нь:

	Огноо: 2024 оны 08-р сарын 12-ны өдөр Цаг: 13 цаг 00 минут
ТШЗ 26.2	Тендерийн нээлтийг доор дурдсан хугацаанд цахим системээр хийх бөгөөд нээлтийн мэдээллийг оролцогч цахим системээр хүлээн авна. Огноо: 2024 оны 08-р сарын 12-ны өдөр Цаг: 13 цаг 35 минут Тендер нээлтэд оролцох боломжтой газрын хаяг: Дорноговь аймаг, Улаанбадрах сум, 4-р баг, Засаг даргын Тамгын газар, Засаг даргын орлогчийн албан өрөө, №008
Д. ТЕНДЕРИЙГ ХЯНАН ҮЗЭХ, ҮНЭЛЭХ	
ТШЗ Error! Reference source not found.	Давуу эрх тооцуулахад шаардлагатай мэдээлэл, баримт бичиг: “Тооцохгүй”
ТШЗ 32.1	Тендер үнэлэх үндсэн шалгуурыг харьцуулах үнээс өөрөөр тогтоох эсэх: “Үгүй”
Е. ШИЙДВЭР ХҮРГҮҮЛЭХ, ГЭРЭЭ БАЙГУУЛАХ	
ТШЗ Error! Reference source not found.	Шалгарсан оролцогч гүйцэтгэлийн баталгаа ирүүлэх эсэх: “Тийм” Гэрээний нөхцөлийн дагуу гүйцэтгэлийн баталгаа ирүүлнэ.
Ё. БУСАД	
ТШЗ 38.1	Урьдчилгаа төлбөр олгох эсэх: “Тийм” Урьдчилгаа төлбөр олгох хувь хэмжээ : Гэрээний үнийн дүнгийн 50 хувь хүртэл Гэрээнд заасан маягтын дагуу урьдчилгаа төлбөрийн баталгаа ирүүлэх бөгөөд баталгааг үндэслэж урьдчилгаа төлбөр олгоно.

III БҮЛЭГ. ТЕХНИКИЙН ТОДОРХОЙЛОЛТ, ТАВИГДАХ ШААРДЛАГА

ТЕХНИКИЙН ТОДОРХОЙЛОЛТ

Дорноговь аймгийн Улаанбадрах сум Төрийн албан хаагчийн 6 айлын орон сууцны барилга ажил: /Тус барилга нь 27.4м х 8.0м хэмжээтэй, бетон суурьтай, блокон ханатай, шувуун нуруу дээвэртэй 1 давхар барилга болно/

А. Ажил гүйцэтгэх хугацааны график/ хөдөлмөр зарцуулалт, үргэлжлэх хугацаа, ажиллах хүчний тоо/-ийг тодорхой гаргаж ирүүлнэ. Мөн ажлыг гүйцэтгэх технологи аргачлал, техникийн тодорхойлолтыг боловсруулж ирүүлнэ.

Б. Барилга угсралтын ажлыг дараах Барилгын норм ба дүрэм /БНБД/ стандартыг баримтлан технологийн дагуу чанартай гүйцэтгэх

В. Үнийн саналд зураг төсвийн үнэ 7311400 төгрөгөөр, зохиогчийн хяналтын зардлыг захиалагчийн хяналтын зардлын 50%-иар тус тус тусгаж ирүүлнэ.

Г. Барилгын ажлыг дулааны улиралд гүйцэтгэнэ.

1. Газар шороо, суурийн ажил

- Барилгын газар шороо буйр суурийн ажлыг гүйцэтгэхэд БНБД 3.02.01-90-баримтална. Суурийг механизмаар ухагдаа 20 см –ийн зузаантай үлдээж гараар ухаж өгнө.

- Тус барилгыг цутгамал төмөр бетон шугаман суурьтай байхаар төлөвлөсөн бөгөөд бетоны марк В20, бетон бэлтгэл үеийн 10 см зузаантай бетоны марк В7.5 байна.

- Суурийн ажлыг цутгалтын аргаар гүйцэтгэхэд хэв хашмалыг MNS3173:2002 стандарт, хэвэнд хэрэглэгдэх мод төмөр, хуванцар ба бусад төрлийн дагалдах тоноглол нь MNS0914:86, MNS4237:94, MNS2630:89, MNS2332:89, MNS3219:82-ийн шаардлагыг хангасан байх бөгөөд бетоны бэхжилтийн 70%-г авсаны дараа хэв хашмалыг суллана. Цутгалтанд хэрэглэх хайрга, дайрга MNS0390:1998, бетон зуурмаг нь MNS1185:1985 техникийн шаардлагыг хангасан байна.

Мөн элсийг стандартын шаардлагад тохирсон элс хэрэглэнэ.

Цутгалтын ажил гүйцэтгэхэд БНБД3.03.02-90-г баримтална. Халууны улиралд бетон хийхдээ бетоныг хэт хатахаас хамгаалж өгөх шаардлагатай. Сууринд хэвтээ болон хажуугийн ус тусгаарлагчийг зурагт заасны дагуу хийж өгнө.

- Цутгамал бетон бүтээц БНБД 3.03.01-88-г баримтална. Бетон цутгалтыг дулааны улиралд хийж гүйцэтгэх ба хуурай халуун нөхцөлд бетонд арчилгаа хийх шаардлагатай.

Сууринд хэвтээ болон хажуугийн ус тусгаарлагчийн зурагт заасны дагуу хийж өгнө.

1. Өрөгт бүтээцийн ажил

- Өрөгт бүтээцийн ажлыг зураг төсөвт заасны дагуу гүйцэтгэж БНБД 51-02-05-г баримтална.

-Барилгын гадна ханыг стандарт MNS0831:2001-ийн шаардлагыг хангасан 500кг/м³ эзэлхүүн жинтэй 360мм-н зузаан царууц шохойн гулдмайгаар өрж гадна талаас нь 100мм зузаан хөөсөн полистрол ESP хавтангаар дулаалж тортой шавардлага хийж сайдингаар өнгөлнө.

-Гадна хөөсөн полистрол хавтангийн жин нь 20-23кг/м³ ба стандарт MNS 4629:1998 шаардлагын дагуу хийж гүйцэтгэнэ. Хамар ханыг 75 маркийн ердийн улаан тоосгоор өрнө.

Өрөгт цемент шохойн зуурмаг хэрэглэх бөгөөд тоосгон өргийн зуурмагийн марк 25-г хангасан байна.

2. Хучилт, дээврийн ажил:

- Хучилт, дээврийн ажлыг гүйцэтгэхдээ БНБД 52-02-05, MNS 3073:2001, БНБД-12-01-03, MNS 2797: 2001, БД 52-102-04, БНБД 21-01-02, MNS 4990:2000, БД 52-102-04, MNS3562:83, БНБД 22.01.01, БНБД 81-07-06, БНБД 81-06-06 зэргийг мөрдлөг болгоно.

- Барилга нь шувуун нуруутай модон хучилттай, байна. -Хучилтын дээр дээврийн уур тусгаарлагч, шилэн хөвөн дулаалга дээр дээр нь хар цаас хийж дам нуруутай бэхэлж өгнө.

-Дээврийн дулаалгын ажил нь MNS4929:2005 техникийн шаардлагыг хангасан байна.

- Дээврийн ажлыг хийж гүйцэтгэхдээ ханын уулзвар хэсэгт тоогоор битүүмжилж нүх сүвийг сайтар битүүлж өрнө.

- Дээврийн ажлыг зураг төсөвт тусгасны дагуу гүйцэтгэнэ.

3. Хаалга, цонхны ажил:

- Барилгын хуванцар /PC/ цонх нь Монголд улсад мөрдөж буй норм, MNS-5830:2007 стандарт дулаан техникийн шаардлага хангасан сайн чанарын хуванцар рамтай вакум цонхоор хийх ба барилгын дотор хаалгыг хаалга үйлдвэрлэх тусгай эрх бүхий эх орны үйлдвэрийн стандартын сайн чанарын модон хаалга хийж, гадна хаалгыг дээд зэргийн шаардлагыг бүрэн хангах ба угсралтыг газар дээр нь мэргэжлийн байгууллагаар угсаруулна. Цонх нь заавал салхижуулалтын гэгээвчтэй байна. Цонх цанталтын цэгийг өнгөрөөж суулгана.

- Цонхыг хуванцар рамтай давхар шилтэй салхи шорооноос хамгаалсан, резин хамгаалалт нь стандарт шаардлагыг хангасан эрх бүхий байгууллагаас авч угсарна. Цонхонд хуванцар тавцан суулгах ба мөн гадна талд усны хаялга төмөр угсарч өгнө.

- Бүх гадна дотор хаалгууд 3 хос нугастай, гадна хаалганы цоож, нугас, бариулууд нь гуулин төмрөөр хийгдсэн, ус, дулаан алдахгүй зөөлөвчтэй байна. Хаалганы нугасыг гадна талаас нь задалж болохоор суулгах бөгөөд хаалга цонхны онгойлтуудыг зургийн дагуу хийх ба савалттай хаалганд хязгаарлагч хийж өгнө. Хаалга цонхыг эрх бүхий байгууллагаар хийлгэж угсруулах эсвэл импортын материал худалдан авах тохиолдолд чанартай бат бөхийг сонгон хэрэглэх шаардлагатай.

4.Шалны ажил:

Шалны ажилд БНБД 3.04.04-90, БНБД– 81-11-06 мөрдлөг болгоно. - Шал довжооны дор хийх шороог овойлт, суулт үүсэхгүй хуурай хайрган хөрсөөр 1 үелэн сайтар нягтруулж бетон бэлтгэл цутгаж , цементэн тэгшилгээ хийж шалны керамик хавтанцар ба чулуун плита, паркет зэргийг технологийн дагуу хийх шаардлагатай. Шалыг зургийн дагуу хийж паркетэн шаланд хөвөө угсарна.

- Инженерийн шугам сүлжээ явж байгаа хэсгүүдэд засвар үйлчилгээ хийхэд саадгүй байх нөхцлөөр шалыг хийж өгнө. Мөн шалны бүтээцийн зузаан зураг төсөлд заасантай тохирч байх ёстой. Шалны вааран хавтанцарыг өнгө үзэмжтэй, хальтардаггүй чанартайг сонгон хэрэглэнэ.

4. Гадна, дотор заслын ажил

- Гадна дотор хуурай ба нойтон шавардлага, будаг, цааслалт, шиллэгээ, өнгөлгөөний ажилд БНБД 31-10-05-г мөрдөнө.

- Барилгын гадна хана нь 360 мм хөнгөн блокон ханыг стандартыг хангасан 10см зузаан базальт шилэн хавтангаар дулаалж, металл хавтангаар өггөлж угсарна.

Гүйцэтгэгч нь гадна заслалын материалын өнгө, үзүүлэлтүүдийг зургийн автор архитектор, захиалагч нартай зөвшилцөсний үндсэн дээр гүйцэтгэнэ.. Барилгын гадна заслалын ажлыг хийхээс өмнө ханын нийт гадаргуугийн нүх сүвийг бөглөж цэвэрлэх шаардлагатай.

Гадна цоколын хэсгийг шавардаж хөөрсжүүлэгч хийж сйан чанарын эмульсэн будгаар будна.

- Гадна агаарын температур +8 хэмээс багагүй, өрөөний температур +10 хэмээс багагүй үед заслалын ажлыг гүйцэтгэнэ.

- Дотор ханын шавардлага хийх гадаргууг сайтар цэвэрлэж технологийн дагуу бэлтгэсэний дараа сайн чанарын тэгшилгээ хийж зурагт заасны дагуу өрөө тасалгаа, коридор хэсгийн ханыг шалнаас дээш 2 метр өндөрт тосон будгаар үлдсэн хэсэгт эмульсэн будгаар технологийн дагуу будна. Зочин унтлагын өрөөний хананд тэгшилгээ хийж сайн чанарын обойг технологийн дагуу наана.Таазанд гипсэн хавтан өнгөлгөө хийж сайн чанарын эмульсэн будгаар будна. Цахилгааны шит, тамбурын таазанд дүүжин тааз угсарна.

-Дотор засварын ажилд БНБД3.04.02.88-г мөрдөнө. Заслалын ажилд хэрэглэх материалууд нь MNS5252:2003, MNS4584:98, MNS4581:2003 техникийн шаардлагыг хангасан байна.

- Цонхны амалгааны засварын ажил БНБД3.04.02-88-г мөрдөх ба шавардлагын гадаргуу тэгш, цууралтгүй байх ёстой. Хаалга цонхнуудын амалгаа шавардлагыг хийхийн өмнө гажилтаас хамгаалж нэмэлт хөндлөн бэхэлгээ хийж гүйцэтгэнэ.

5. Гадна шат, довжооны ажил:

- Гадна довжооны цутгалтын ажлыг гүйцэтгэхдээ БНБД 3.03.02-90-г баримтална. Гадна шат, довжооны ажлыг зурагт заасны дагуу барилгын гадна хаалганд газрын өндөржилт, байршилд тохируулан хийнэ.

6. Халаалт, агаар сэлгэлтийн ажил

- Дотор дулааны шугамын холболтыг гүйцэтгэхдээ БНБД 81-18-06, БНБД – 81-19-06, БНБД 3.05.01-88 - г мөрдлөг болгоно.

- Халаалтын шугам нь доогуур түгээлттэй 2 хоолойт мухардмал системтэй байна. Халаалтын системийн магистрал шугамыг 1-р давхрын шалан доор сувагт угсарна. Барилгын температурын заадастай хэсэгт шугам хоолойг дулаалж хийнэ. Хоолойн дулаалгын материалын дулаан дамжуулалтын коэффициент нь $\lambda=0.035$ вт/м²С байх ба түүнтэй адилтгах материалыг хэрэглэнэ. Барилгын халаах хэрэгсэл нь цагаан өнгийн панелин радиатор байна. Халаах хэрэгслийг хананд хөдөлгөөнгүйгээр бэхлэх шаардлагатай. Шугам хоолойд хийх хаалт, хоолой бусад тоноглолыг чанартай материал сонгон хэрэглэх ба хийж гүйцэтгэсний дараа усаар шахаж шалгах шаардлагатай.

- Барилгын халаалтын системийн засвар үйлчилгээг хийхэд тохиромжтой байдлаар гүйцэтгэнэ.

- Салхивчийн агаар сорох системийг Ердийн салхивчийн систем нь төмөр хоолойгоор зураг төсөлд заасны дагуу чанартай хийж гүйцэтгэнэ.

- Дээвэрт ил гарах агааржуулалтын шахт, яндан хоолой, бохирын хоолой зэргийг цан цохихоос хамгаалж дулаалгын материал ашиглаж дулаалж өгөх шаардлагатай.

Халаалт, агаар сэлгэлт ба кондиционер БНБД 41-01-11, БНБД 40-01-02, дотор сантехникийн систем БНБД 3.05.01-88 баримталж ажлыг гүйцэтгэвэл зохино.

7. Дотор цэвэр, бохир усны ажил:

- Дотор цэвэр, бохир, усны системийн угсралтын ажлыг гүйцэтгэхдээ БНБД 40-05-98-г мөрдлөг болгоно.

- Цэвэр хүйтэн усны шугамыг цайрдсан ган ГОСТ 3262-75 болон хөнгөн цагаан голчтой хуванцар хоолойгоор, бохир усыг KG-трубы SN-8 хуванцар хоолойгоор дамжуулан бохир усны төвлөрсөн шугамд холбоно. Бохир усны шугамыг сууринд дулаалгын материалаар ороож угсарна. Цэвэр усанд баталгаажсан стандартын шаардлага хангасан тоолуур тавина. Цэвэр усны шугам сүлжээний бөмбөлгөн хаалтууд болон холбох хэрэгсэл тоноглол зэргийг сайн чанарын материалаар хийж гүйцэтгэх ба ил явж байгаа цэвэр, бохир усны шугам хоолойн бэхэлгээг сайн хийх шаардлагатай.

8. Гадна дотор цахилгааны ажил

-Цахилгааны монтажны угсралтын ажлыг гүйцэтгэх үед БД43-101-03, БД 43-102-07, БНБД – 81-20-04, БНБД – 81-30-04 –г мөрдлөг болгоно.

-Дотор цахилгаан тоног төхөөрөмж, кабель утсыг сунгах, утас сүвлэх яндан хоолойг угсрах, шавардлагын доорх далд монтажийн утсыг татж бэхлэх ажлыг угсралтын ажилтай хамт гүйцэтгэнэ. Цахилгааны ажлыг төсөвт тусгагдсан кабелиар барилгын норм дүрэм стандартын дагуу чанартай хийх шаардлагатай.Цахилгааны холболтын ажилд ППВ-3x4 мм², ППВ-1x2.5 мм², ППВ-5x4 мм² ППВ-5x16мм², ППВ-1x10мм² маркийн зэс голтой утас хэрэглэнэ. Унтраалга, разетка нь ус чийгнээс хамгаалагдсан ОХУ-д үйдвэрлэсэн байна.Хятад улсад үйлдвэрлэсэн цахилгааны монтажийн утас хэрэглэхийг хориглоно. Гал тогооны өрөөний цахилгаан тоног төхөөрөмжийг усны хамгаалалттай байхаар сонгон хэрэглэнэ.

-Газардуулгыг зураг төслийн дагуу хийж гүйцэтгэх. Аянгын хэт хүчдэлээс хамгаалах зорилгоор оролтын самбарт ОПС-1 маягийн цэнэг шавхагч тавина.

-Гадна цахилгааны ажлыг зураг төсөл, холбогдох техникийн нөхцлийн дагуу барилгын норм дүрэм стандартын шаардлага хангасан чанартай материал сонгон авч хийж гүйцэтгэнэ.

Тендерт шалгарсан гүйцэтгэгч нь: Импортын материал сонгон худалдан авах тохиолдолд тохирлыг гэрчилгээ, сертификат, паспорт, лабораторын шинжилгээний дүнг хавсаргана. Үндэсний үйлдвэрийн материал сонгон авбал Бүтээгдэхүүний тохирлын гэрчилгээ лабораторын шинжилгээний дүн, падаан хавсаргана.

-Барилга угсралтын ажлыг чанаргүй хийсэн тохиолдолд өөрийн хөрөнгөөр захиалагчийн заасан хугацаанд засварлаж өгнө.

-Барилгын тухай хууль /шинэчилсэн найруулга/ -ийн 14.3 заасны дагуу ашиглалтанд өгснөөс хойш зүгшрүүлэх, тохируулах хугацаа нэг жил байна. Энэ хуулийн 14.6 заасны дагуу 14.3-т заасан хугацаа дуусгавар болсноос хойш барилга байгууламжийн гадна, дотор засал, бүх төрлийн материал, үндсэн хий, бүтээц, цэвэр бохир ус,уур, хий, дулаан, цахилгаан, харилцаа холбооны тоног төхөөрөмж тоноглолын хэвийн ашиглалтын хугацаа гурваас доошгүй жил байна.

-Гүйцэтгэсэн ажлыг ил далд ажлын акт, схем зураг, фото зургаар баталгаажуулсан байна.

-Хэрвээ барилгын зураг төсөлд өөрчлөлт оруулах, материал хийц өөрчлөх тохиолдолд хүсэлтээ захиалагч байгууллагад бичгээр гаргаж хүсэлт гаргасан өдрөөс 7 хоногийн дотор хариу өгнө. Зөвшөөрөөгүй тохиолдолд зураг төсвийн дагуу гүйцэтгэнэ.

-Гүйцэтгэгч нь барилгын ажлын ил далд ажлын актыг баталгаажуулах, үе шатны ажлын гүйцэтгэлийн тэмдэглэл хөтлөх, барилгын улсын хяналт хэрэгжүүлэх эрх бүхий байгууллага, зураг төсөл зохиогч, захиалагчаас тавьсан хууль ёсны шаардлага зэргийг биелүүлнэ.

-Дээрх техникийн тодорхойлолтод заагдсан шаардлагыг биелүүлээгүй нөхцөлд захиалагчийн төлөөлөгч, мэргэжлийн хяналтын улсын байцаагч эрхийнхээ дагуу барилгын ажлыг тодорхой хугацааг зогсоох хүртэл арга хэмжээ авах эрхтэй болно.

-Үнийн саналыг тооцохдоо Барилгын төсөв зохиох дүрэм БНБД "Ү" 81-95-12-г мөрдлөг болгоно.

Улаанбадрах суманд баригдах 6 айлын орон сууцны барилга

А Ж Л Ы Н Т О О Х Э М Ж Э Э

2023/12/01

Д/д	Ажилбарын нэр	Хэмжих нэгж	Тоо
01. Газар шорооны ажил			
1	Барилга барих талбайг 54/80/ морины хүчтэй бульдозероор тэгшлэх	м2	334.40
2	Суурийн шуудуу механизмаар ухаж овоолох	м3	306.66
3	Суурийн шуудууг гараар засч ухах	м3	9.48
4	Төслийн түвшин хүртэл 20см -т гараар ухах	м3	12.30
5	Механизмаар шуудууг шороогоор эргүүлж булах	м3	196.44
6	Шуудууг гараар эргүүлж булах	м3	29.47
7	Суурийн хажуугаар чигжих шороог хийн тромбовкоор нягтруулах	м3	196.44
8	Түрдэг тэргээр шороо зөөж шалан доор 150-200мм хүртэл зузаантай дэвсгэр үе хийж нягтруулах	м3	40.30
02. Суурийн ажил			
9	Бетон бэлтгэл хийх БМ-100	м3	7.96
10	Бетон шугаман суурь цутгах М200	м3	73.19
11	Суурийн дээр төмөр бетон бүс цутгах М-250	м3	31.36
12	Хамар хаын төмөр бетон шугаман суурь цутгах М200	м3	1.78
13	Бүс , хамар ханын арматурын уялдуулга	тн	0.08
14	Сууринд хажуугийн ус тусгаарлагчийг битум түрхлэгээр 2 үе хийх	м2	242.40
03. Хана, хамар ханын ажил			
15	Хэв хашмалтай бүс төмөр бетоноор цутгах М-200	м3	9.33
16	Бүсний арматурын уялдуулга	тн	-0.36
17	375 мм-ийн өргөн гадна ханыг даацтай евро блокоор өрөх/600х250х375/	м3	62.40
18	375 мм-ийн өргөн дотор ханыг даацтай евро блокоор өрөх / 600х250х375/	м3	25.72
19	300 мм-ийн өргөн дотор ханыг евро блокоор өрөх /600х250х300 мм/	м3	21.40
20	100 мм-ийн зузаантай дотор хамар хана евро блокоор өрөх/ 600х250х100 мм/	м3	9.35
21	Тамбурын гадна тоосгон хана арматурлаж өрөх 120 мм	м2	40.12
22	Тамбурын дотор хамар хана тоосгоор өрөх	м2	15.80
23	Тоосгон өрөг бусад хийцийг арматурчлах	тн	0.20
24	0,3тн хүртэл жинтэй ялуу угсрах	ш	34.00
25	0,1тн хүртэл жинтэй ялуу угсрах	ш	15.00
26	2,5м хүртэл урт модон ялуу хийж угсрах	ш	23.00

Улаанбадрах суманд баригдах 6 айлын орон сууцны барилга

Д/д	Ажилбарын нэр	Хэмжих нэгж	Тоо
04. Хаалга цонхны ажил			
27	2м2 дээш талбайтай давхар шилэн багцтай хуванцар рамтай вакуум цонх угсрах	м2	21.60
28	2 м2 хүртэл талбайтай давхар шилэн багцтай хуванцар рамтай вакуум цонх угсрах	м2	12.24
29	Цонхны зай завсрыг баллонтой шүршдэг хөөсөөр чигжиж дулаалах	м2	33.84
30	3 м2 хүртэл талбайтай хаалга усрах	м2	13.86
31	Хаалганы зай завсрыг баллонтой шүршдэг хөөсөөр чигжих	м2	13.86
32	2м2 хүртэл талбайтай бүргэд хаалга суулгах	ш	13.00
33	Хаалганд цоож суулгах	ш	13.00
34	Цонхонд хуванцар тавиур суулгах	м2	11.12
35	Цонхонд усны хаялага төмөр хийх	м2	6.90
05. Шалны ажил			
36	Бетоны дэвсгэр үе хийх М-200 б=150мм	м3	30.22
37	20 мм зузаан цементэн тэгшилгээ хийх	м2	168.53
38	Цементэн зуурмаг дээр шалны чулуун плита болон керамик хавтанцар наах	м2	8.54
39	Цементэн зуурмагаар шалны керамик хавтанцар наах	м2	11.60
40	Зөөлөвтэй паркетан шал хийх	м2	168.53
41	Бетон шал цутгах БМ150	м2	12.81
06. Дотор заслалын ажил			
42	Дотор тоосго ба бетон ханыг цемент шохойн зуурмагаар гараар сайн чанартай шавардах	м2	521.10
43	Таазанд гипсэн хавтан өнгөлгөө хийх	м2	172.10
44	Таазанд тэгшилгээ хийж сайн чанарын эмульсэн будгаар будах	м2	172.10
45	Хананд замагсан тэгшилгээ хийх	м2	246.22
46	Зочин, унлагны өрөөний хананд сайн чанарын обой наах	м2	246.22
47	Дотор хананд тэгшилгээ хийж 2 метрийн түвшинд өнгийн тосон будагаар будах	м2	195.53
48	Дотор хананд тэгшилгээ хийж сайн чанарын эмульсэн будгаар будах	м2	68.44
49	Цонх хаалганы тэгш гадаргуутай амалгаа шавардах	м2	27.96
50	Цонх хаалганы амалгаанд тэгшилгээ хийж эмульсэн будгаар будах	м2	27.96
51	Узель, шит, тамбурын таазанд төмөр каркастай дүүжин тааз угсрах 600х600	м2	29.43
52	Узель, тамбур, шитний өрөөний дотор хана шавардах	м2	95.27
53	Шавардлагатай хана шохойн будгаар , гар аргаар будах	м2	95.27
07. Гадна заслын ажил			
54	Гадна ханыг металл хавтанцараар шилэн хөвөн дулаалгатай өнгөлөх	м2	171.40
55	Гадна амалгаа металл хавтангаар өнгөлөх	м2	14.72
56	Гадна цоколын ханыг цемент шохойн зуурмагаар гараар сайн чанартай шавардах	м2	21.98

Улаанбадрах суманд баригдах 6 айлын орон сууцны барилга

Д/д	Ажилбарын нэр	Хэмжих нэгж	Тоо
57	Шавардсан гадаргууд суурь цавуун хөрсжүүлэгч хийх	м2	21.98
58	Цоколын хана усан эмульсэн будгаар будах	м2	21.98
08. Хучилт дээвэр			
59	Дүнзэн дам нуруу угсрах	м3	6.68
60	Тоосгон ханатай барилгын эрдэс хөвөн дулаалгатай банзан хучилт угсрах	м2	219.20
61	Тамбуурт банзан хучилт хийх	м2	47.82
62	Банзан шувуу нуруу угсрах	м3	7.46
63	Цэвэр банзан карниз угсрах	м2	37.40
64	Харуулдсан банзан фронтон угсрах	м2	14.50
65	Модон сараалжтай долгионт төмөр дээвэр хийх	м2	300.56
09. Бусад ажил			
66	Довжоо хаяачны шороог хийн тромбовкоор нягтруулах	м3	9.24
67	Довжоог, төмөр бетон, гишгүүрийн хамт цутгах БМ150	м3	5.17
68	Арматурын уяалдуулга	тн	0.06
69	Бетон хаяавч цутгах БМ 100	м3	5.88
70	20 мм зузаан цементэн тэгшилгээ хийх	м2	58.80
71	Суурийн зүүн урд хэсгийн өндөржилт хийх шороог эксковатороор ухаж автосамосвалд ачиж зөөж авчрах	м3	48.00
72	Шороог механизмаар түрж тэгшлэх	м3	48.00
73	Шороог гараар засч тэгшлэх	м3	9.60
74	Тарааж тэгшилсэн шороог хийн тромбовкоор нягтруулах	м3	48.00
75	Цементэн зуурмаг бэлтгэх	м3	39.30
76	Бетон зуурмаг бэлтгэх	м3	157.50
99. Хог хаягдлын дүн			
77	Хог хаягдал	тн	0.00

АЖЛЫН ТОО ХЭМЖЭЭНИЙ ЖАГСААЛТ

ДОТОР ХАЛААЛТ, САЛХИВЧ			
Д/Д	Ажлын нэр	Нэгж	Тоо хэмжээ
1	D=20мм голчтой халаалтын ган яндан угсрах	м	120
2	D=25мм голчтой халаалтын ган яндан угсрах	м	120
3	Халаалтын яндангийн бэлдэц бэлтгэх голч-20мм	м	120
4	Халаалтын яндангийн бэлдэц бэлтгэх голч-25мм	м	120
5	Яндан хоолой хар лакаар будаж дулаалга хийх	м2	16.96
6	Яндан хоолой усаар шахаж шалгах голч d=50мм	м	240
7	Тохируулах хаалт угсрах ф20мм	ком	15
8	Буцаах хаалт угсрах ф20мм	ком	15
9	Хий авагч тавих ф15 мм	ш	15
10	Автомат хий авагч угсрах ф15 мм	ш	2
11	Ус юулэгч хаалт Д-15мм	ш	
12	40мм хүртэл голчтой хог шүүгч тавих	ш	
13	Радиатор угсрах	экм	51.8
АГААР СОРОХ ЕРДИЙН СИСТЕМ			
Д/Д	Ажлын нэр	Нэгж	Тоо хэмжээ
1	Агаар дамжуулах хоолой угсрах 150x100	м2	12.5
2	Салхивчийн тор суулгах	ш	12

АЖЛЫН ТОО ХЭМЖЭЭНИЙ ЖАГСААЛТ

ЦЭВЭР УСНЫ ШУГАМЫН АЖИЛ			
Д/Д	Ажлын нэр	Нэгж	Тоо хэмжээ
1	Дотор ус хангамжийн хөнгөн цагаан голчтой PPR хуванцар хоолой ф 15мм	м	82
2	D=20мм голчтой цайрдсан ган хоолой угсрах	м	4
3	D=25мм голчтой цайрдсан ган хоолой угсрах	м	24
4	D=32мм голчтой цайрдсан ган хоолой угсрах	м	3
5	D=50мм голчтой цайрдсан ган хоолой угсрах	м	3
6	Яндан хоолойд дулаалах	м2	
7	Вентиль угсрах голч d=15мм	ком	60
8	Вентиль угсрах голч d=20мм	ком	6
9	Вентиль угсрах голч d=32мм	ком	2
10	Бомболгон хаалт угсрах голч d=50мм	ш	1
11	Ус хэмжигч усны тоолуур Ф32мм	шир	1
12	Хог шуугч угсрах ф32 мм	ш	1
13	Цахилгаан алчуур хатаагч угсрах	ш	6
14	Эзэлхууний ус халаагч бойлер угсрах 60л,1.5кВт	ком	6
БОХИР УСНЫ АЖИЛ			
Д/Д	Ажлын нэр	Нэгж	Тоо хэмжээ
1	Бохир усны хуванцар хоолой d-100 PVC	м	61
2	Бохир усны хуванцар хоолой d-50 PVC	м	29
3	Шаазан угаагуур сифоны хамт угсрах	ш	6
4	Гал тогооны тосгуур сифоны хамт угсрах	ш	6
5	Угаагуурын холигч байрлуулах	ш	6
6	Тосгуурын холигч байрлуулах	ш	6
7	Шаазан зайлах торхтой суултуур байрлуулах	ком	6
8	Эрүүл ахуйн шүршүүр угсрах/под ванн, холигч, сифон/	ком	6

АЖЛЫН ТОО ХЭМЖЭЭНИЙ ЖАГСААЛТ

ОРОЛТЫН ЕРОНХИЙ САМБАР IP31			
Д/Д	Ажлын нэр	Нэгж	Тоо хэмжээ
1	Ерөнхий оролтын самбар суурилуулах /1320xh750x300мм/	ш	1
2	ОПС1-В/4 цэнэг шавхагч угсрах	ш	1
3	Гал хамгаалагч угсрах ПН-2	ш	1
4	Гуйдлийн трансформатор угсрах ТТИ-А 100/5А	ш	1
5	3 фазын электрон тоолуур угсрах 380В, 5А	ш	1
6	Вольтметр угсрах ВИ-47 400В	ш	1
7	Амперметр угсрах АИ-47,80/5А	ш	3
8	Групп: автомат таслуур угсрах ВА-88-32.3P /80А	ш	1
9	Автомат таслуур угсрах ВА-88-32.3P/ 32А	ш	
10	Автомат таслуур угсрах ВА-88-32.3P/ 25А	ш	1
11	Автомат угсрах ВА-47-29 1P 16А Хар.В	ш	1
ДАВХАРЫН НЭГДСЭН САМБАР ДНС-1 380/220В IP31			
Д/Д	Ажлын нэр	Нэгж	Тоо хэмжээ
1	Давхрын нэгдсэн самбарыг угсрах /960xh1257x157мм	ком	1
2	Оролтын автомат угсрах ВА-47-100-3P 63А-С	ш	1
3	ОПС1-В/4 цэнэг шавхагч угсрах	ш	1
4	Групп: автомат угсрах, АД-12.2р 50А/ 30МА УЗО-мо	ш	6
5	Электрон тоолуур угсрах 220В 50А	ш	6
АЙЛЫН САМБАР /АС/ 220В IP31			
Д/Д	Ажлын нэр	Нэгж	Тоо хэмжээ
1	Айлын самбар угсрах 398xh250x102мм	ш	6
2	Групп: автомат угсрах, АД-12.2р/ 32А/ 30МА УЗО-мо	ш	6
3	Автомат угсрах, АД-12.2р 16А/ 30МА- УЗО-мо	ш	12
4	Аавтомат угсрах, АД-12.2р 16А/ 10МА- УЗО-мо	ш	6
5	Автомат таслуур угсрах ВА-47-29-1P 16А- хар.В	ш	6
ДОТОР ГЭРЭЛТҮҮЛЭГЧИЙН АЖИЛ			
Д/Д	Ажлын нэр	Нэгж	Тоо хэмжээ
1	Ус чийг, тоосноос хамгаалагдсан таазанд тоноглох LED гэрэлдтуулэгч угсрах 220В, 60Вт, IP20	ш	8
2	Таазны патрон угсрах	ш	18
3	Таазанд тоноглох LED гэрэлтүүлэгч угсрах 220В, 25Вт, IP20	ш	14
4	Розетка унтраалагын блок угсрах	ш	91
5	Төмөр хайрцаг тавих	ш	64
6	Хананд далад тоноглох ердийн нэг туйлт унтраалга 220В, 10А, IP20	ш	19
7	Хананд далд тоноглох ердийн нэг туйлт хоёрлосон унтраалга тавих 220В, 10А, IP20	ш	12
8	Ус чийгнээс хамгаалагдсан далд тоноглох хоёр туйлт унтраалга тавих 220В, 10А, IP44	ш	2
9	Хананд ил тоноглох ердийн газардуулгын контакттай хоёрлосон розетка угсрах 220В, 10А, IP20	ш	40
10	Хананд ил тоноглох газардуулгын контакттай гурван туйлт розетка угсрах 220В, 32А, IP20	ш	6
11	Хананд ил тоноглох ус чийгнээс хамгаалагдсан газардуулгын контакттай розетка 220В, 10А, IP44	ш	12
12	Зэс голтой поливинилхлорид бурхуултэй 1 дугаар утас угсрах ф3/1x2.5мм2/	м	4200
13	Зэс голтой поливинилхлорид бурхуултэй дараагийн утас угсрах ф1/1x6мм2/	м	180
14	Зэс голтой ПВХ тусгаарлагчтай гал тусгаарлах утас угсрах ф3/1x10/мм2	м	300
15	Зэс голтой ПВХ тусгаарлагчтай гал тусгаарлах утсыг сүвлэх ф/5x16/мм2	м	5
16	20мм хүртэл голчтой гал дэмждэггүй уян хуванцар хоолойг угсрах	м	1400
17	26мм хүртэл голчтой гал дэмждэггүй уян хуванцар хоолойг угсрах	м	60
18	32мм хүртэл голчтой хуванцар хоолойг угсрах	м	121

АЖЛЫН ТОО ХЭМЖЭЭНИЙ ЖАГСААЛТ

19	12 мм хүртэл голчтой бөөрөнхий төмрөөр газардуулгын шин хийх	м	85
20	25х4мм2 огтлолтой газардуулгын шинийг угсрах	м	31
21	40х4мм2 огтлолтой газардуулгын шинийг шуудуунд угсрах	м	125
22	Газардуулгын электрод газардуулагчыг гар ажилгаагаар зоох	ш	9
23	Механизмаар шуудуу ухаж овоолох	м3	21
24	Газардуулгын шуудуу нух гараар ухах	м3	0.63
25	Шуудуу гараар эргүүлж булах	м3	21

АЖЛЫН ТОО ХЭМЖЭЭНИЙ ЖАГСААЛТ

0.4 КВА -ИЙН КАБЕЛЬ ШУГАМЫН АЖИЛ			
Д/Д	Ажлын нэр	Нэгж	Тоо хэмжээ
1	Кабелийн шуудуу гараар ухах	м3	7.35
2	Элсэн дэвсгэр кабельд хийх	м	30
3	Хонгон цагаан голчтой ХРЛЕ тусгаарлагчтай РЕ гадна бүрээстэй ган туузан хуягтай хучний кабелийг шуудуунд сунгах/ АBBB 3x95+1x50м2/	м	40
4	Кабельд төгсгөлийн муфт тавих GUST-01/4x95/1000	ш	2
5	Тоосгон хучилт кабельд хийх	м	30
6	Кабельд хамгаалалтын тууз дэвсэх	км	0.03
7	Ган яндан хоолой сувагт угсрах голч d=100мм	м	6
8	Шуудуу нух гараар эргүүлж булах	м3	6.25
0.4 КВ -ИЙН ХУВИАРЛАХ САМБАР			
Д/Д	Ажлын нэр	Нэгж	Тоо хэмжээ
1	Самбарын төмөр хайрцаг шонд бэхлэх	ш	1
2	Рубильник угсрах Р-31 200А	ш	1
3	0.4 кв-ын гүйдлийн трансформатор угсрах	ш	1
4	3 фазын электрон тоолуур угсрах	ш	1
5	Автомат таслуур угсрах ВА-88- 32. 3P ,32А	ш	1
6	Гал хамгаалагч угсрах ППНИ-33,"32А	ш	1

	1	2	3	4	5	6	7	8																		
A	<p>ХАРАГДАХ БАЙДАЛ</p>  																									
B																										
C																										
D																										
E																										
F	<p>Дорнодвьь оймаг, Увсэрбодрах сум, 4-р баг, ТӨВРИЙН АЛБАН ХААГЧИЙН 6-Н АМИЛЫН ОРГОН СУУЦ</p> <p>ХАРАГДАХ БАЙДАЛ</p> <table border="1"> <tr> <td>Архитектор</td> <td>Ч.Баярхүү</td> <td>ТЭГ Шифр:</td> <td>СН-08/2024</td> <td>Масштаб:</td> <td>А:3</td> </tr> <tr> <td>Гүйцэтгэсэн</td> <td>Х.Овоорчимэгэ</td> <td>ТТ Шифр:</td> <td>БА-2</td> <td>Эргэлтийн Фазсад:</td> <td>Хуудас: 17</td> </tr> <tr> <td>Шалбарсан</td> <td></td> <td></td> <td></td> <td></td> <td></td> </tr> </table>								Архитектор	Ч.Баярхүү	ТЭГ Шифр:	СН-08/2024	Масштаб:	А:3	Гүйцэтгэсэн	Х.Овоорчимэгэ	ТТ Шифр:	БА-2	Эргэлтийн Фазсад:	Хуудас: 17	Шалбарсан					
Архитектор	Ч.Баярхүү	ТЭГ Шифр:	СН-08/2024	Масштаб:	А:3																					
Гүйцэтгэсэн	Х.Овоорчимэгэ	ТТ Шифр:	БА-2	Эргэлтийн Фазсад:	Хуудас: 17																					
Шалбарсан																										
A3	1	2	3	4	5	6	7	8																		

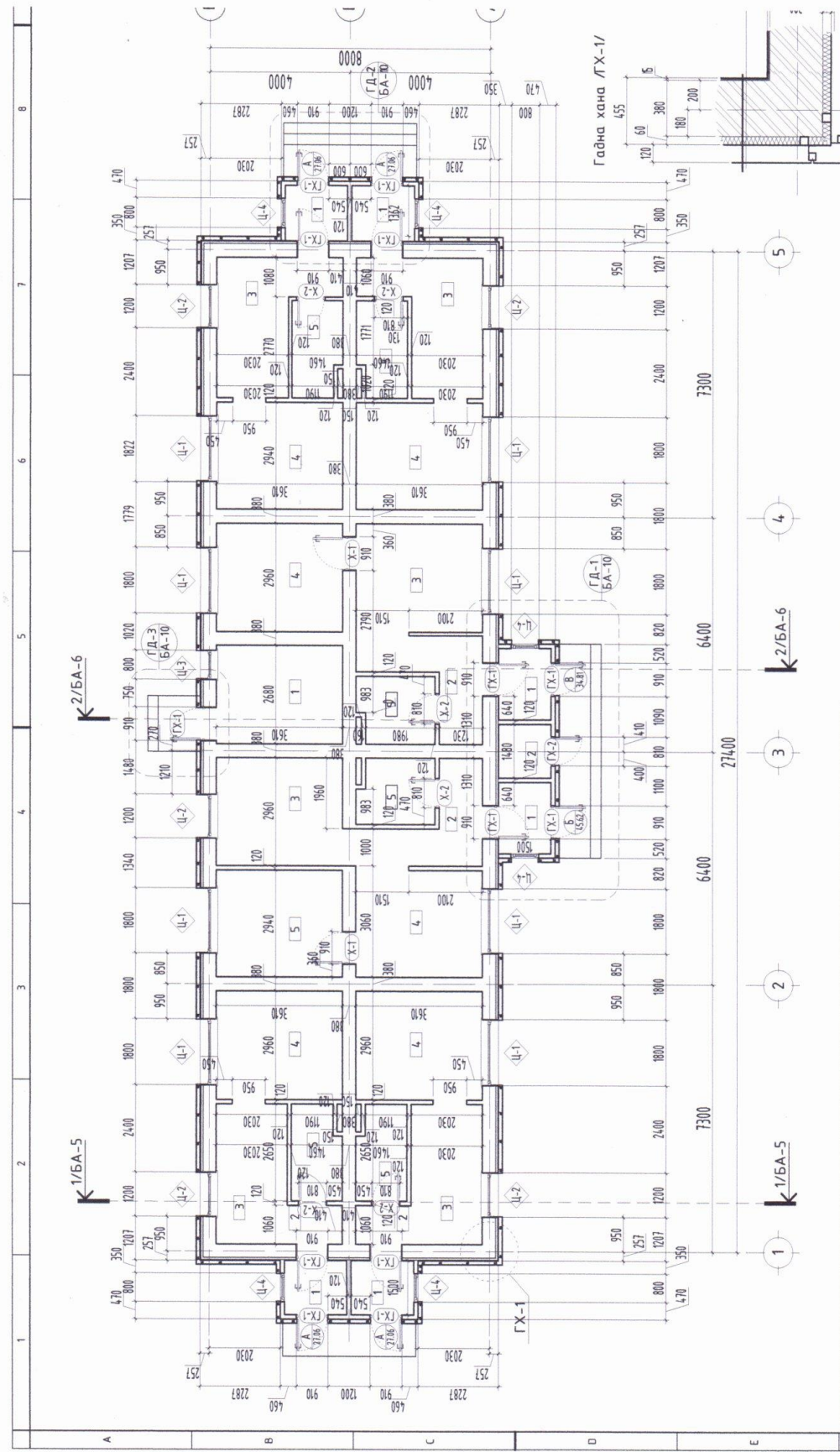

ХААЛГАНЫ НҮХНИЙ ТОДОРХОЙЛОЛТ

№	Хэмжээ /мм/		Тоо ширхэг		Тайлбар	№	Хэмжээ /мм/		Тоо ширхэг		Тайлбар	
	L	H	Баруун	Зүүн			L	H	Баруун	Зүүн		
1	1800	1500	8	8	Вакум	1	ГХ-1	910	2100	7	6	13
2	1200	1500	6	6	Вакум	2	ГХ-2	810	2100	1	-	1
3	800	1500	1	1	Вакум	3	Х-1	910	2100	1	1	2
4	800	300	6	6	Вакум	4	Х-2	810	2100	3	3	6

ЦОНХНЫ НҮХНИЙ ТОДОРХОЙЛОЛТ

№	Хэмжээ /мм/		Тоо ширхэг		Тайлбар	№	Хэмжээ /мм/		Тоо ширхэг		Тайлбар	
	L	H	Баруун	Зүүн			L	H	Баруун	Зүүн		
1	1800	1500	8	8	Вакум	1	ГХ-1	910	2100	7	6	13
2	1200	1500	6	6	Вакум	2	ГХ-2	810	2100	1	-	1
3	800	1500	1	1	Вакум	3	Х-1	910	2100	1	1	2
4	800	300	6	6	Вакум	4	Х-2	810	2100	3	3	6

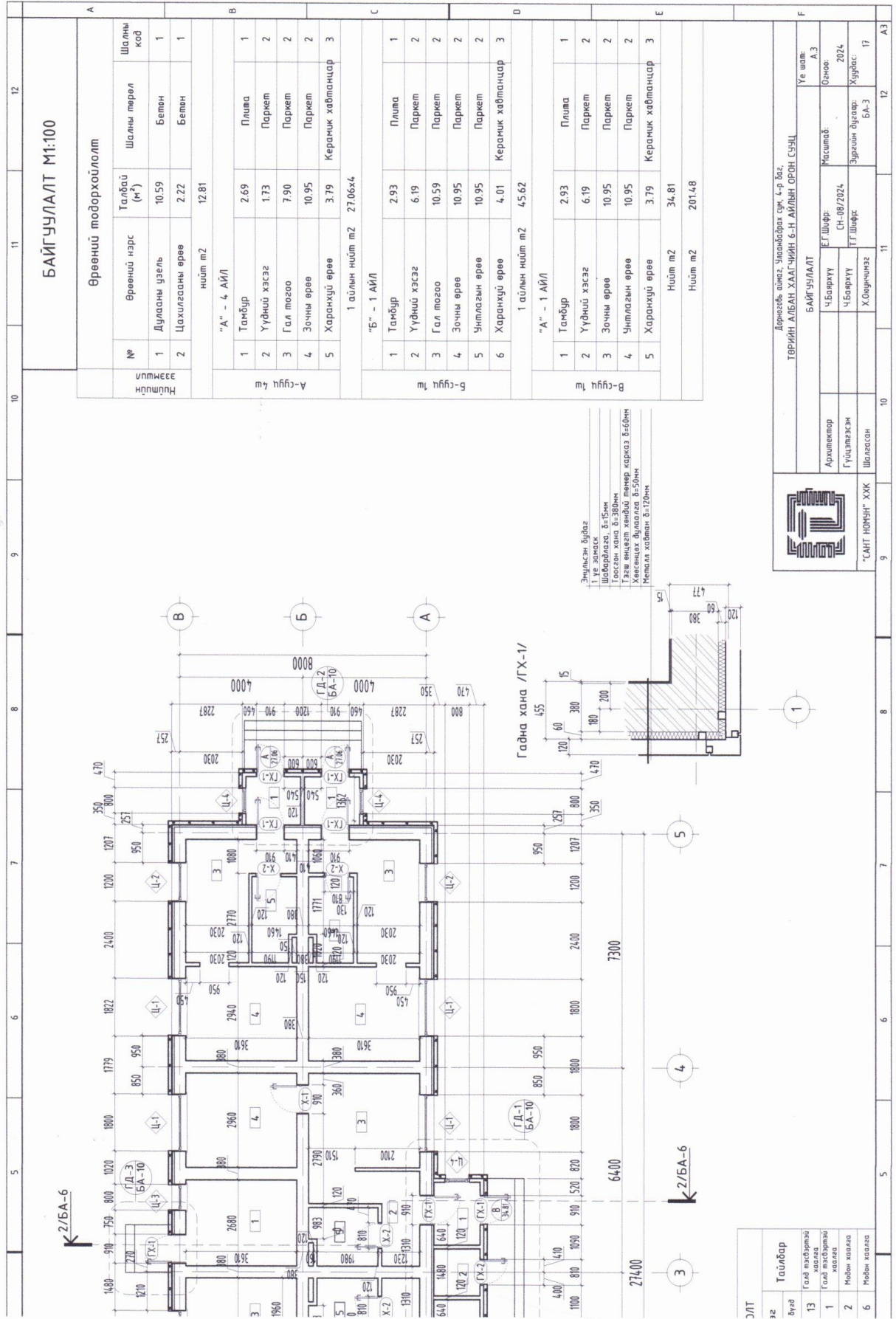

БАЙГУУЛАЛТ М1:100

Өрөөний тодорхойлолт

№	Өрөөний нэр	Талбай (м²)	Шалны төрөл	Шалны код
1	Дулааны уезь	10.59	Бетон	1
2	Цахилгааны өрөө	2.22	Бетон	1
Нийтлэмж м² 12.81				
"А" - 4 АЙЛ				
1	Тамбур	2.69	Плаца	1
2	Үүдний хэсэг	1.73	Паркет	2
3	Гал тогоо	7.90	Паркет	2
4	Зочны өрөө	10.95	Паркет	2
5	Харанхуй өрөө	3.79	Керамик хавтанцар	3
1 айлын нийтлэмж м² 27.06х4				
"Б" - 1 АЙЛ				
1	Тамбур	2.93	Плаца	1
2	Үүдний хэсэг	6.19	Паркет	2
3	Гал тогоо	10.59	Паркет	2
4	Зочны өрөө	10.95	Паркет	2
5	Чимэглэсэн өрөө	10.95	Паркет	2
6	Харанхуй өрөө	4.01	Керамик хавтанцар	3
1 айлын нийтлэмж м² 45.62				
"А" - 1 АЙЛ				
1	Тамбур	2.93	Плаца	1
2	Үүдний хэсэг	6.19	Паркет	2
3	Зочны өрөө	10.95	Паркет	2
4	Чимэглэсэн өрөө	10.95	Паркет	2
5	Харанхуй өрөө	3.79	Керамик хавтанцар	3
Нийтлэмж м² 34.81				
Нийтлэмж м² 201.48				

Эндийсэн бүтэц
1 үе дамжсан
Шардлага, б-15мм
Гоонон хана, б-30мм
Утас өнгөт хөндөг шилэр, хэрхэл б-6мм
Металл шилэр, б-5мм
Металл гавиан, б-12мм

Гадна хана /ГХ-1/



Дорнод аймэг, Улаанбаатар сүм, 4-р баг,
ТӨВРИЙН АЛБАН ХААГЧИЙН 6-Н АЙЛЫН ОРОН СҮНЦ

БАЙГУУЛАЛТ

Архитектор	Ч.Баярхүү	ЕГ Шифр	СН-08/2024	Мэсэлдэгч	А.З
Гүйцэтгэсэн	Ч.Баярхүү	ТГ Шифр		Зуралын бүтээгч	2024
Шалсан	Х.Оюунчимэг			Хурдас	17

ЭЛТ	Тайлбар
32	Тайлбар
13	Гадны хавтанцар
1	Гадны хавтанцар
2	Модон хавтан
6	Модон хавтан

ДЭЭВРИЙН БАЙГУУЛАЛТ М1:100

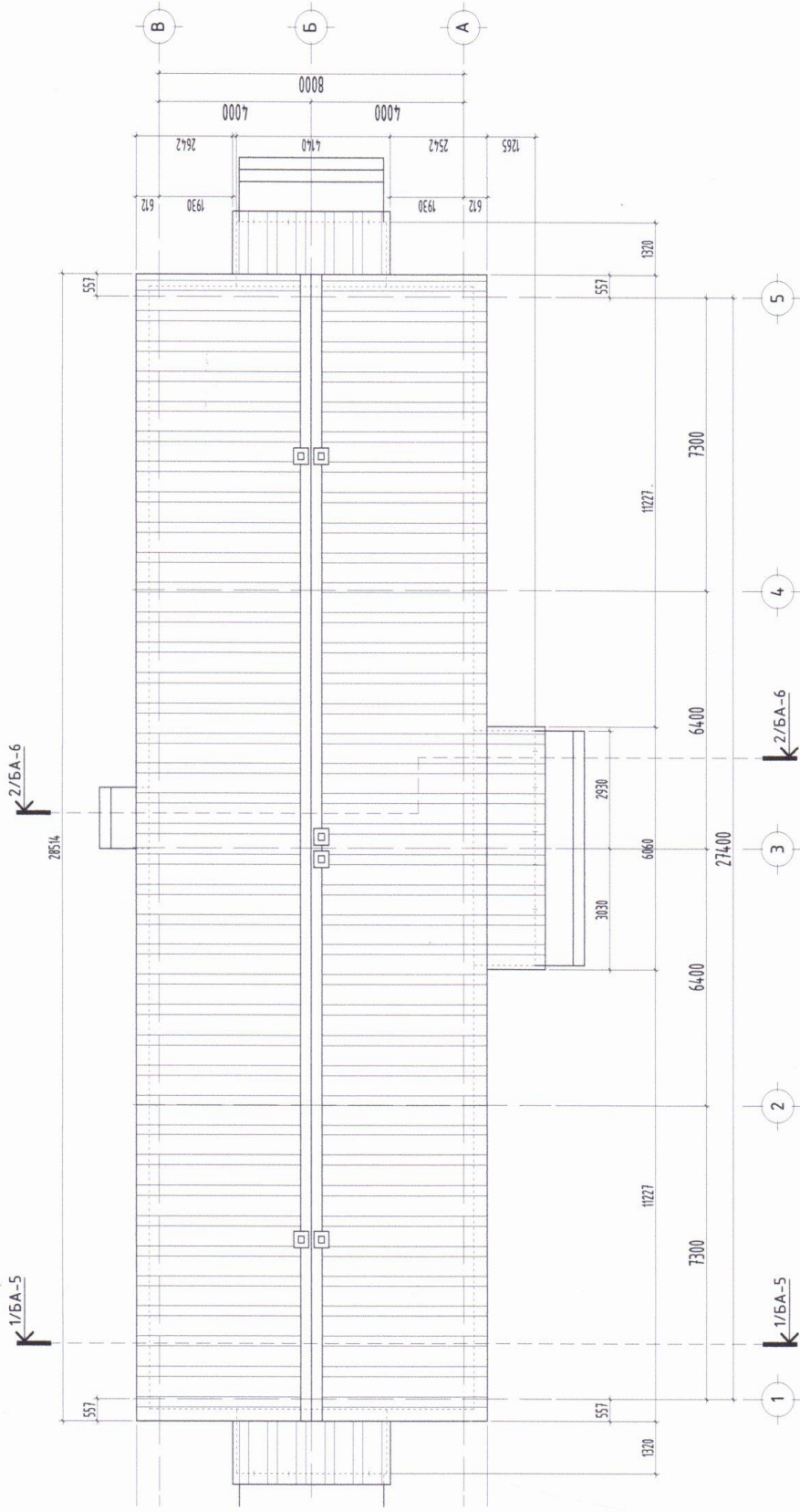

Дорнодод, орон Улаанбаатар сүх. 4-р баг,
ТӨРИЙН АЛБАН ХААГЧИЙН 6-Н АЙЛЫН ОРОН СУУЦ
ДЭЭВРИЙН БАЙГУУЛАЛТ

Архитектор	Ч.Баярхүү	Угшарч	М.Самбуу	Угшм.	А.Э
Гүйцэтгэсэн	Ч.Баярхүү	СН-08/2024	Огноо:	2024	
Шалсан	Х.Оюунчимэг	Т.Г.Шарф	Зарчим дугаар:	БА-4	17

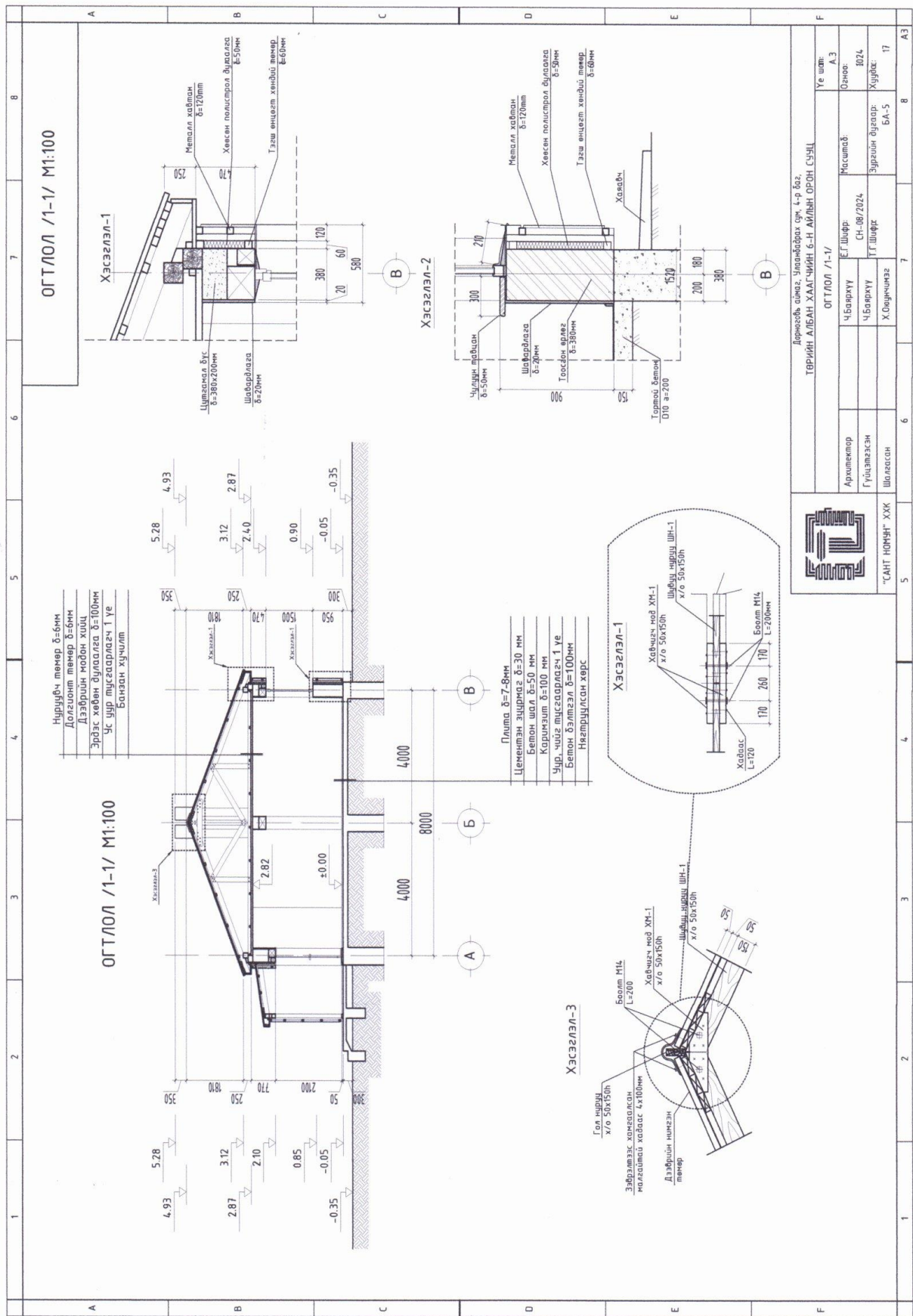

Дорнод аймаг, Улаанбаатар сүм, 4-р баг,
ТӨРИЙН АЛБАН ХААГЧИЙН 6-Н АМЛИЙН ОРОН СУУЦ

ОГТЛОЛ /1-1/

Архитектор	Ч.Баярхүү	ТЭГ Шийрч	СН-08/2024	Масштаб	А.3
Гүйцэтгэсэн	Ц.Баярхүү	ТГ Шийрч		Эргэлтийн бусад	80/24
Шалсан	Х.Оюунчимэг			Хүндийн	17
				Бэл-5	

Үе шат: А.3
 Огноо: 80/24
 Хүндийн: 17

1	2	3	4	5	6	7	8	А3
---	---	---	---	---	---	---	---	----

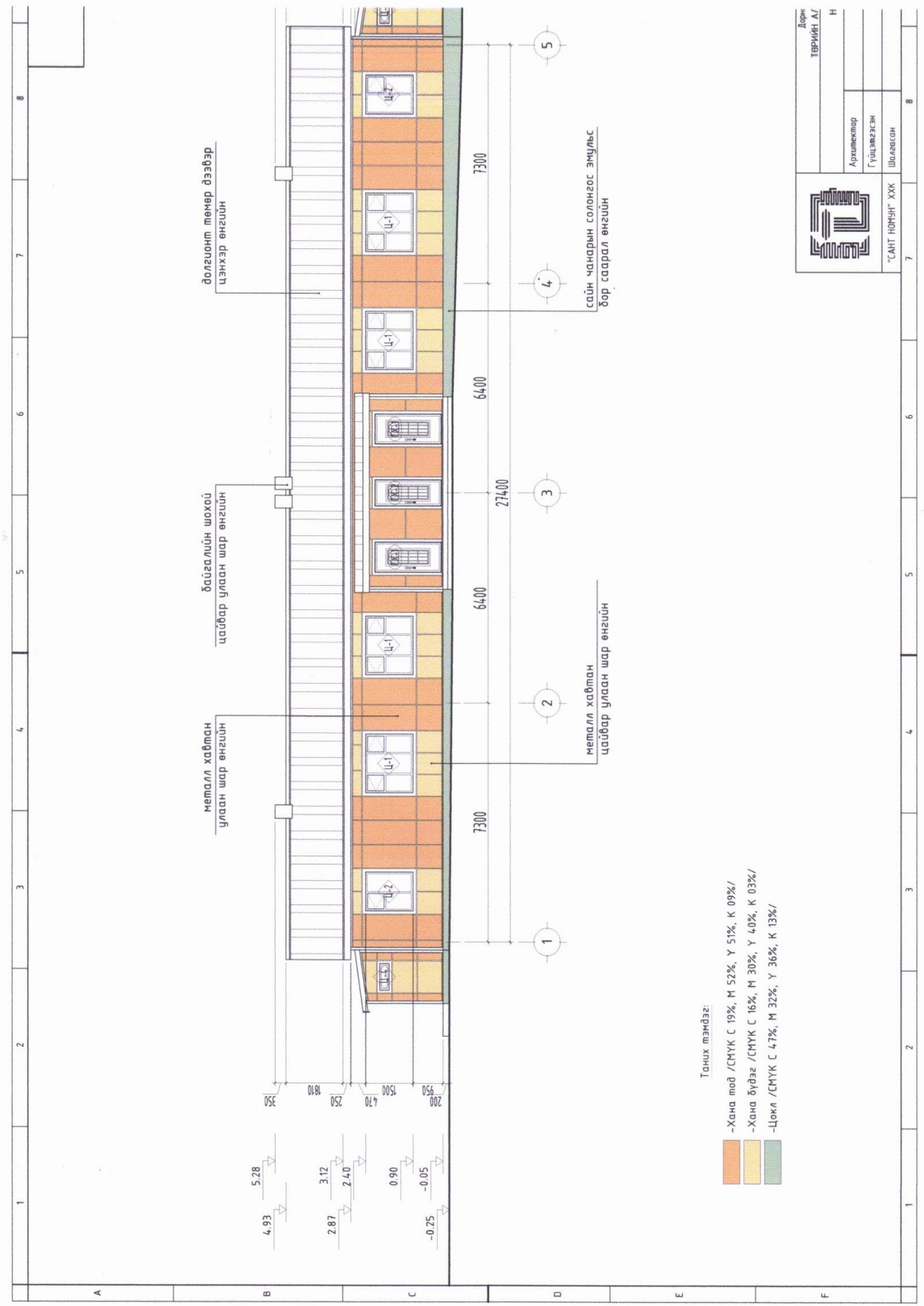

Танх мэдээ:

- Хана мод /СМҮК С 19%, М 52%, Ү 51%, К 09%/
- Хана бүдэг /СМҮК С 16%, М 30%, Ү 40%, К 03%/
- Цөкл /СМҮК С 47%, М 32%, Ү 36%, К 13%/

	Дорно	ТӨРИЙН АГ
	Архитектор	Н
	Гүйцэтгэсэн	
"САЙТ НОЧИН" ХХК		Шалсан



НҮҮР ТАЛ /1-5/ М1:100

ЭМБЭЭ:

С 19%, М 52%, Ү 51%, К 09%/
 К С 16%, М 30%, Ү 40%, К 03%/
 %, М 32%, Ү 36%, К 13%/
 Дорноговь аймаг, Улаанбаатар сүм, 4-р баг,
 ТӨВРИЙН АЛБАН ХААГЧИЙН 6-Н АМЛЫН ОРГОН СҮЭЦ



Дорноговь аймаг, Улаанбаатар сүм, 4-р баг, ТӨВРИЙН АЛБАН ХААГЧИЙН 6-Н АМЛЫН ОРГОН СҮЭЦ		НҮҮР ТАЛ /1-5/		Үе шал А.З	
Архитектор	Ч.Баярхүү	Е.Г.Шифр:	СН-08/2024	Мессинг:	Огноо: 2024
Гүйцэтгэсэн	Ч.Баярхүү	Т.Г.Шифр:		Эргэлтийн дугаар:	Худгалс БА-6
Шалсан	Х.Оюунчимэг				17

НҮҮР ТАЛ /А-В/ М1:100

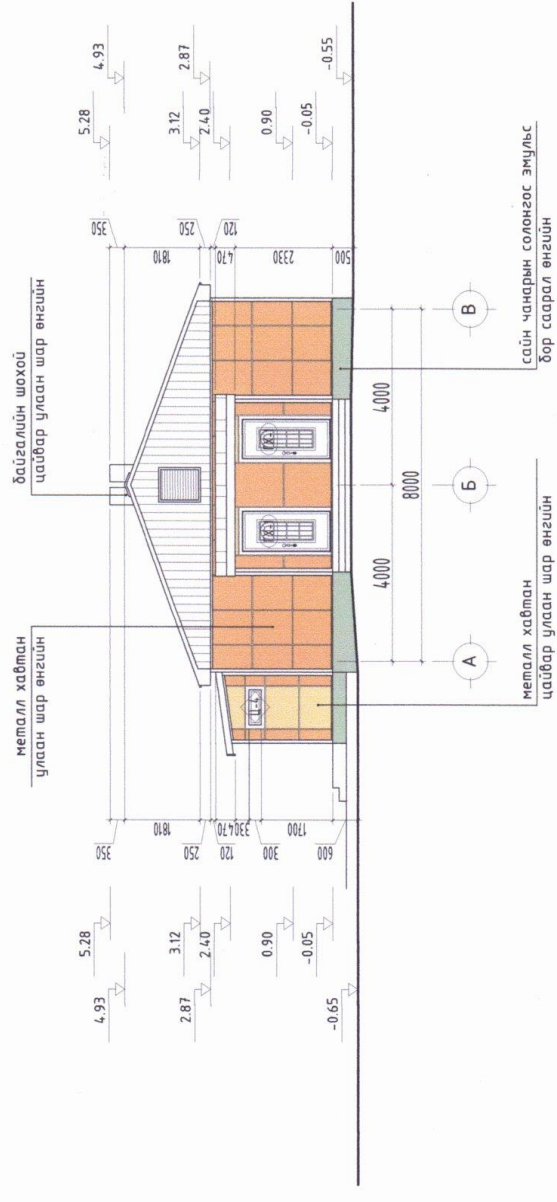

Таних мэмдэг:

- Хана мод /СМҮК С 19%, М 52%, Ү 51%, К 09%/
- Хана Бүдэг /СМҮК С 16%, М 30%, Ү 40%, К 03%/
- Цөкл /СМҮК С 47%, М 32%, Ү 36%, К 13%/

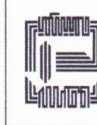

Дорнодод аймаг Улаанбаатар сүм 4-р баг,
ТӨРИЙН АЛБАН ХААЛГЧИЙН 6-Н АИЛЫН ОРОН СУУЦ
НҮҮР ТАЛ /А-В/

Архитектор	Ч.Баярхүү	ЕГ Шифр:	Масштаб:	Үе шат:
Гүйцэтгэсэн	СН-08/2024	ТГ Шифр:	Огноо:	А.Э
Шалсан	Х.Сүрэнчигээ	Зургийн бүлэг:	Хурдас:	В04
		БА-7		17

1 2 3 4 5 6 7 8 А3

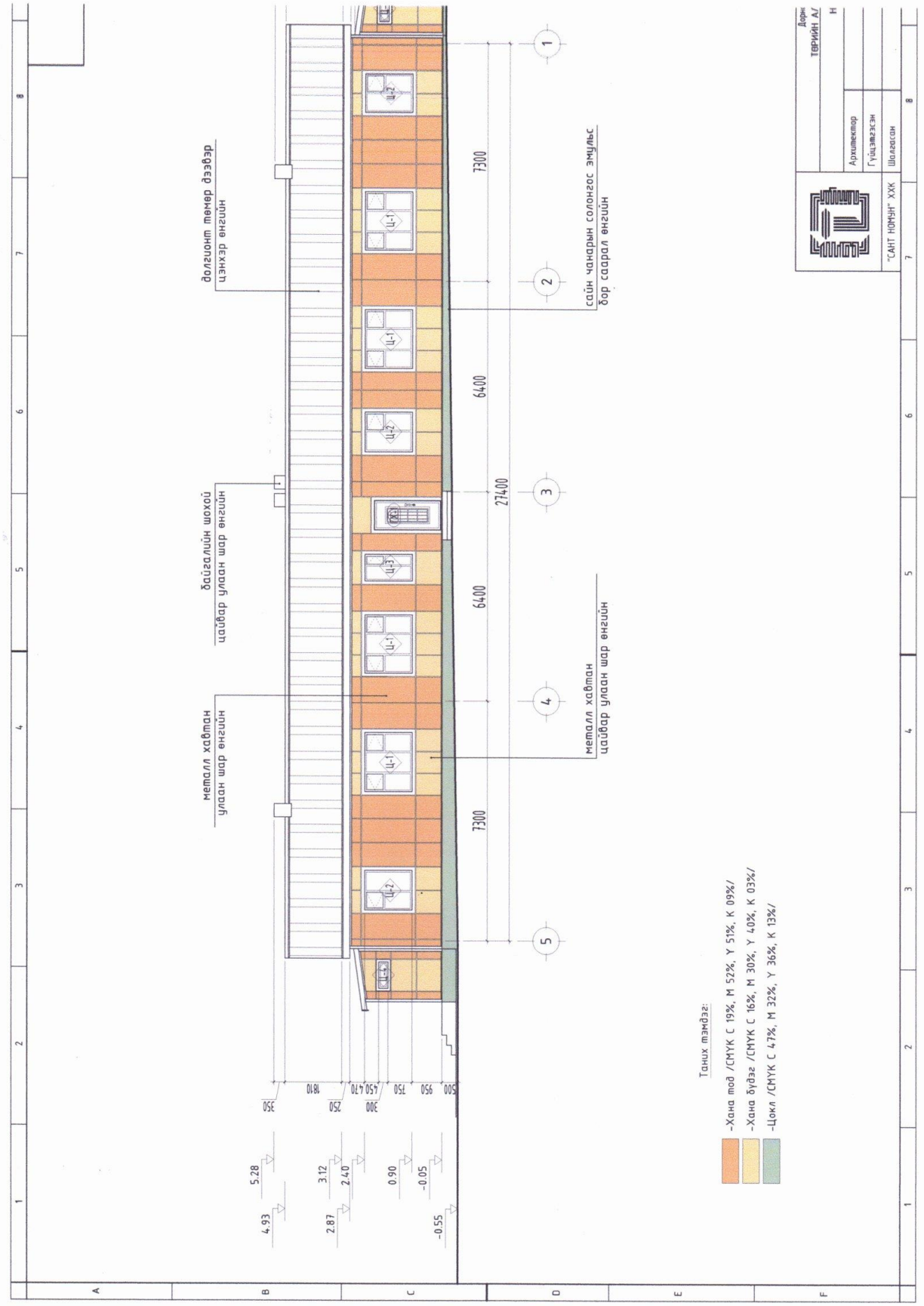

Дорнод		ТӨВРИЙН А/У	
Архитектор		Н	
Гуудамжсан			
Шалсан			
"САИТ НОНЧИН" ХХК			



НҮҮР ТАЛ /B-A/ M1:100

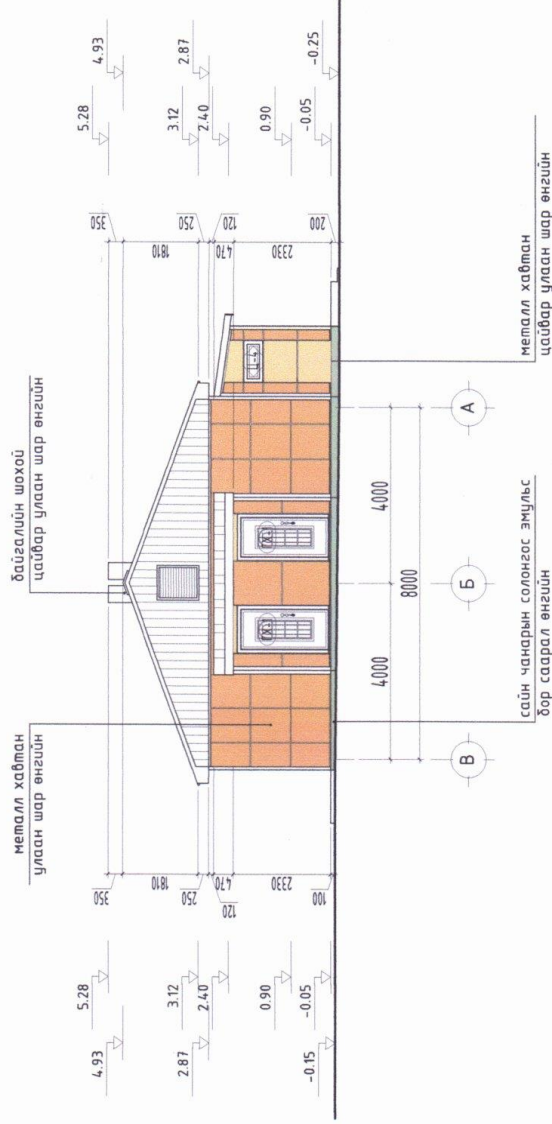

Таних тэмдэг:

- Хана мод /СМҮК С 19%, М 52%, Ү 51%, К 09%/
- Хана бүдэг /СМҮК С 16%, М 30%, Ү 40%, К 03%/
- Цохи /СМҮК С 4.7%, М 32%, Ү 36%, К 13%/



"САНТ НОМЫН" ХХК		Шалсан	
Гүйцэтгэн		Х.Оюунчимэг	
Архитектор		Ч.Баярхүү	
Т.Г.Шарф		СН-08/2024	
Масштаб		Эргэлийн бусад	
НҮҮР ТАЛ /B-A/		Хурдас	
Төрийн Албан Хаагчийн 6-Н Агийн Орон Сууц		17	

Үе шат	А.З
Огноо	2024
Хурдас	БА-9

1 2 3 4 5 6 7 8 A B C D E F A3

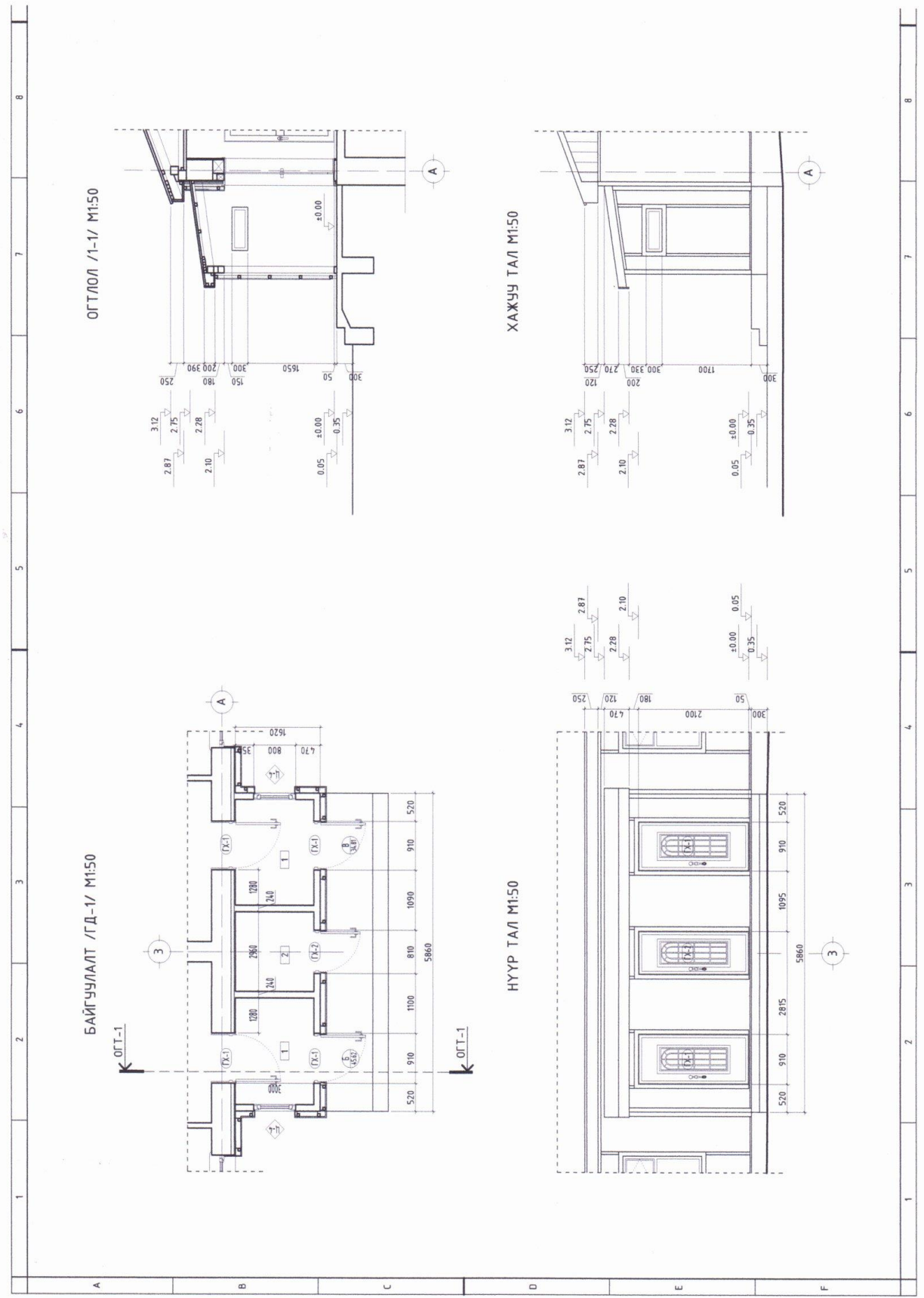

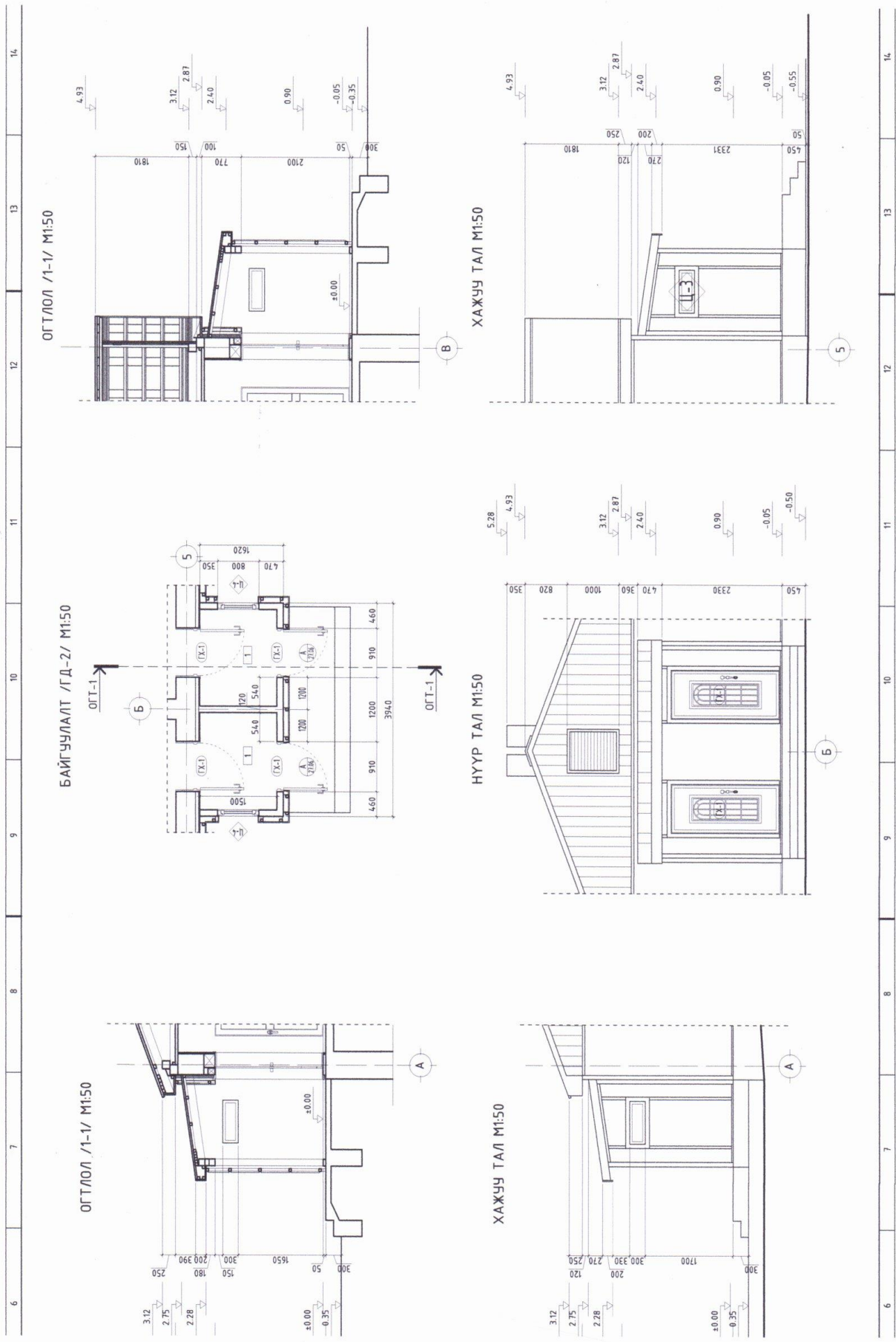

6 7 8 9 10 11 12 13 14

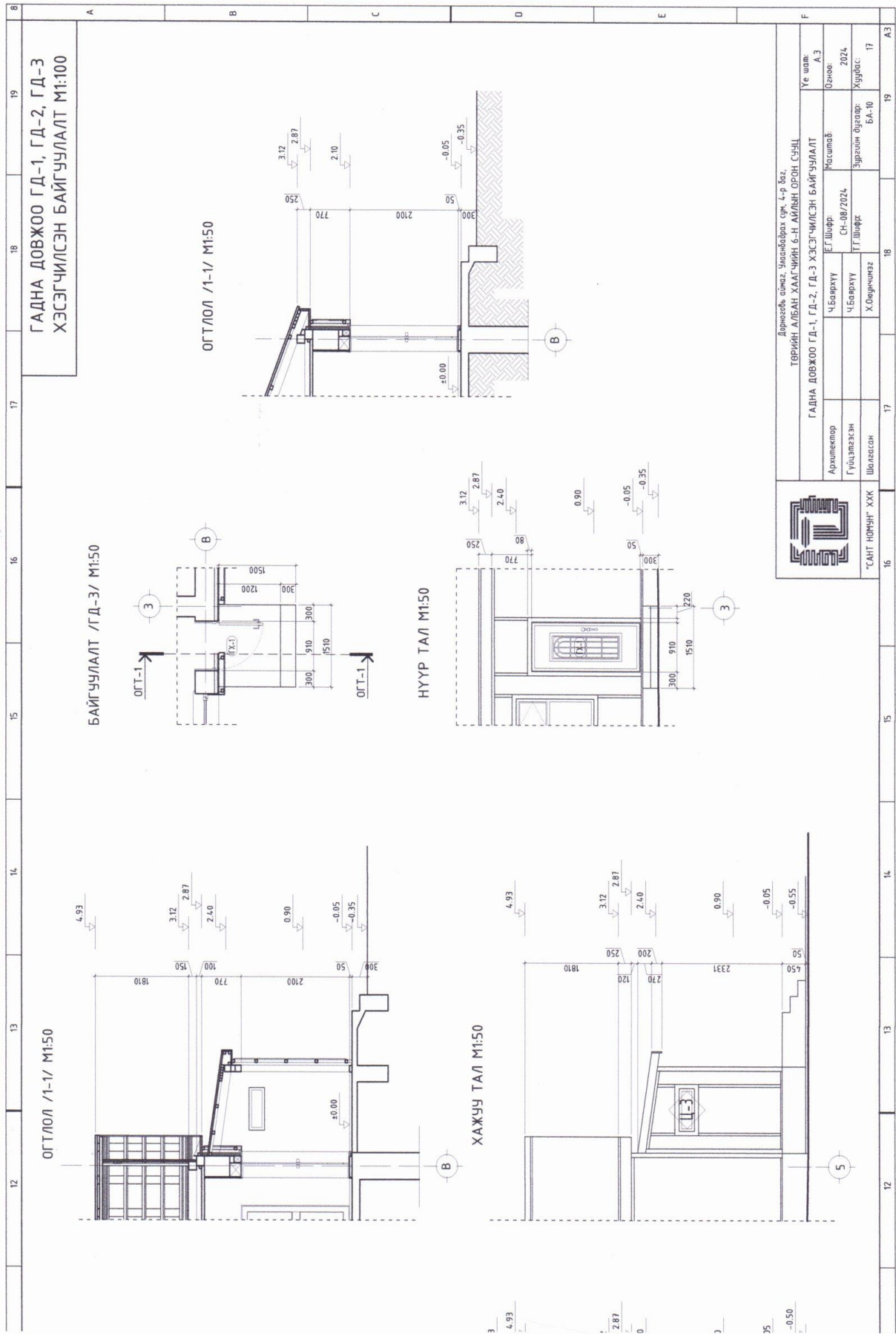

ГАДНА ДОВЖОО ГД-1, ГД-2, ГД-3
ХЭСЭГЧИЛСЭН БАЙГУУЛАЛТ М1:100

ОГТЛОЛ /1-1/ М1:50

БАЙГУУЛАЛТ /ГД-3/ М1:50

ОГТЛОЛ /1-1/ М1:50

ХАЖУУ ТАЛ М1:50



Дорноговь аймаг, Увс сум, 4-р баг, ТӨРМӨН АЛБАН ХААЛЧИЙН 6-Н АИЛЫН ОРГОН СУУЦ		Үе шат: А.3
ГАДНА ДОВЖОО ГД-1, ГД-2, ГД-3 ХЭСЭГЧИЛСЭН БАЙГУУЛАЛТ	Мэргэжлээр: СН-08/2024	Огноо: 2024
Архитектор Гуйцажээгэн Шолгосон	Ч.Баярхүү СН-08/2024	Хүрээлэн бүтээгч: БА-10
	ТГ Шлифч: Х.Оюунчимэг	Хүрээлэн: 17

12 13 14 15 16 17 18 19 А В С D E F А3

1		2		3		4		5		6		7		8	
ХААЛГА, ЦОНХНЫ НЭГДСАН ТҮҮВЭР М1:50															
ЦОНХНЫ НҮХНИЙ ТОДОРХОЙЛОЛТ															
№	Марк	Хэнжээ /мм/	Тоо шрхаг	Тайлбар											
		L	Н	баруун тунг	үсэд										
1	Ц-1	1800	1500	8	8										
2	Ц-2	1200	1500	6	6										
3	Ц-3	800	1500	1	1										
3	Ц-4	800	300	6	6										
ХААЛГАНЫ НҮХНИЙ ТОДОРХОЙЛОЛТ															
1	ГХ-1	910	2100	7	6	13	Гайлгэхбартай мөдөлгө								
2	ГХ-2	810	2100	1	-	1	Гайлгэхбартай мөдөлгө								
3	Х-1	910	2100	1	1	2	Модон каалаа								
4	Х-2	810	2100	3	3	6	Модон каалаа								
Ц-1															
Ц-2															
Ц-3															
Ц-4															
ГХ-1															
ГХ-2															
Х-1															
Х-2															
Г															
Д															
Е															
Ф															
															
Дорнодод аймаг, Улаанбаатар сүм, 4-р баг, ТӨРНИЙ АЛБАН ХААЛЧИЙН 6-Н АИЛЫН ОРОН СУУЦ ХААЛГА, ЦОНХНЫ НЭГДСАН ТҮҮВЭР															
Архитектор		Ч.Баярхүү		ЭГ.Шифр:		Масштаб:		Үе шат:							
Гүйцэтгэсэн		Ч.Баярхүү		СН-08/2024		СН-08/2024		Огноо:							
Шалсан		Х.Оюунчимэг		ТГ.Шифр:		Эргэлтийн бүсэд:		Хурд:							
						БА-12		17							
1 2 3 4 5 6 7 8 А3															

ТЕХНОЛОГИЙН БАЙГУУЛАЛТ М1:100

Брэвний подорожлолт

№	Брэвний нэр	Талбай (м ²)	Шалны төрөл	Шалны хэв
1	Дурагны уэль	10.59	Бетон	1
2	Цахилгааны өрөө	2.22	Бетон	1
Нийт м ²				12.81
"А" - 4 АИЛ				
1	Толбур	2.69	Плила	1
2	Үүдний хэсэг	1.73	Паркет	2
3	Гал тусга	7.90	Паркет	2
4	Зочны өрөө	10.95	Паркет	2
5	Харанхуй өрөө	3.79	Керамик хаталцагч	3
1 өдлийн нийт м ²				27.7844
"Б" - 1 АИЛ				
1	Толбур	2.93	Плила	1
2	Үүдний хэсэг	6.19	Паркет	2
3	Гал тусга	10.59	Паркет	2
4	Зочны өрөө	10.95	Паркет	2
5	Умтасан өрөө	10.95	Паркет	2
6	Харанхуй өрөө	4.01	Керамик хаталцагч	3
1 өдлийн нийт м ²				45.62
"А" - 1 АИЛ				
1	Толбур	2.93	Плила	1
2	Үүдний хэсэг	6.19	Паркет	2
3	Зочны өрөө	10.95	Паркет	2
4	Умтасан өрөө	10.95	Паркет	2
5	Харанхуй өрөө	3.79	Керамик хаталцагч	3
Нийт м ²				36.81
Нийт м ²				201.48

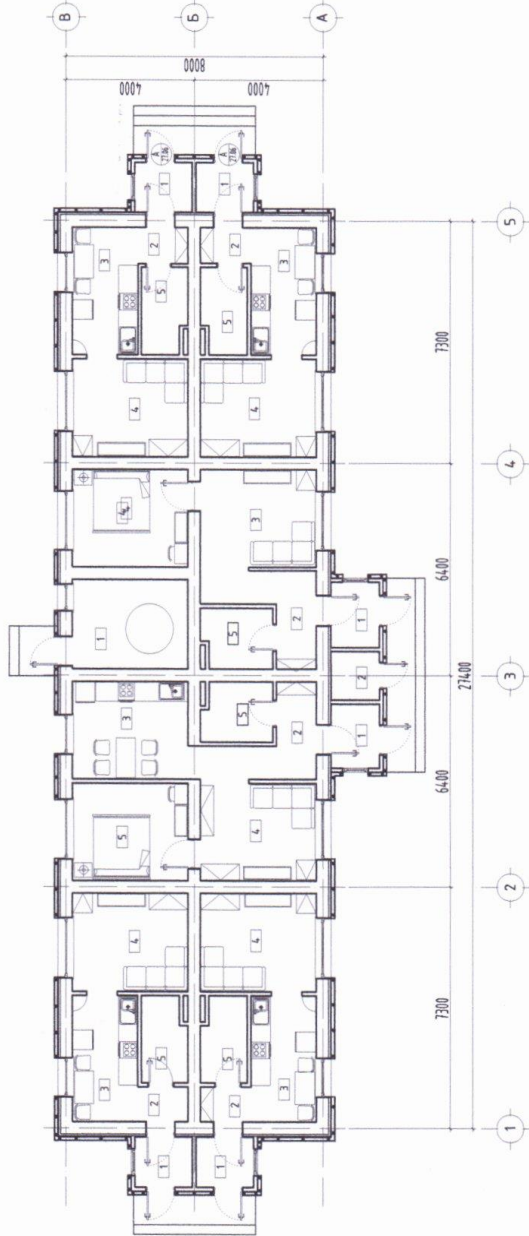

Дорнод, өмнөд, Улаанбаатар с.m. 4-р баг.		ТӨВРИЙН АЛБАН ХААГЧИЙН 6-Н АЙЛЫН ОРГОН СУУЦ	
Технологийн Байгуулалт		Тус шал А.3	
Архитектор	Ч.Баярлүү	Масштаб	Огноо: 1024
Гүйцэтгэсэн	С.Н.08/2024	Эргэлт дотор	Хийгдсэн: 17
Х.Оюунчимэг	Т.Г.Шарфт	БА-13	
Шалсан			



"САНТ НОМЫН" ХХК

1	2	3	4	5	6	7	8
Таних мэмдэг							
Системийн төрөл							
Д/д	Халаалтын өгөх шугам	Халаалтын бүтэц шугам		Халаалтын бүтэц шугам		Тэмдэглэгээ	
1	Халаалтын өгөх шугам	Халаалтын бүтэц шугам		Халаалтын бүтэц шугам		42.1	
2	Халаалтын бүтэц шугам	Халаалтын бүтэц шугам		Халаалтын бүтэц шугам		42.2	
3	Яндан хоолойн дулаалгаа	Яндан хоолойн дулаалгаа		Яндан хоолойн дулаалгаа		0.003	
4	Яндан хоолойг усрах налуу	Яндан хоолойг усрах налуу		Яндан хоолойг усрах налуу		0.003	
5	Балансласч хаалт, юулагчтай хаалтын хамт өгөх бичах шугам дээр	Балансласч хаалт, юулагчтай хаалтын хамт өгөх бичах шугам дээр		Балансласч хаалт, юулагчтай хаалтын хамт өгөх бичах шугам дээр		0.003	
6	Регистр /байгуулалт дээр/	Регистр /байгуулалт дээр/		Регистр /байгуулалт дээр/		0.003	
7	Халаалтын хуваарлах хайрцаг /байгуулалт дээр/	Халаалтын хуваарлах хайрцаг /байгуулалт дээр/		Халаалтын хуваарлах хайрцаг /байгуулалт дээр/		0.003	
8	Халаалтын хуваарлах хайрцаг /байгуулалт дээр/	Халаалтын хуваарлах хайрцаг /байгуулалт дээр/		Халаалтын хуваарлах хайрцаг /байгуулалт дээр/		0.003	
9	Халаах хэрэгсэл /тойн дээр/	Халаах хэрэгсэл /тойн дээр/		Халаах хэрэгсэл /тойн дээр/		0.003	
10	Агаар сорох сараалж /байгуулалт дээр/	Агаар сорох сараалж /байгуулалт дээр/		Агаар сорох сараалж /байгуулалт дээр/		0.003	
11	Агаар түгээх сараалж /байгуулалт дээр/	Агаар түгээх сараалж /байгуулалт дээр/		Агаар түгээх сараалж /байгуулалт дээр/		0.003	
12	Агаар дамжуулах хоолойн хөндлөн огтлол байгуулалт дээр /өгөх/	Агаар дамжуулах хоолойн хөндлөн огтлол байгуулалт дээр /өгөх/		Агаар дамжуулах хоолойн хөндлөн огтлол байгуулалт дээр /өгөх/		0.003	
13	Агаар дамжуулах хоолойн хөндлөн огтлол байгуулалт дээр /сорох/	Агаар дамжуулах хоолойн хөндлөн огтлол байгуулалт дээр /сорох/		Агаар дамжуулах хоолойн хөндлөн огтлол байгуулалт дээр /сорох/		0.003	
14	Агаар сорох тэнжлэг сэжг /байгуулалт дээр/	Агаар сорох тэнжлэг сэжг /байгуулалт дээр/		Агаар сорох тэнжлэг сэжг /байгуулалт дээр/		0.003	
15	Агаар сорох тэнжлэг сэжг /тойн дээр/	Агаар сорох тэнжлэг сэжг /тойн дээр/		Агаар сорох тэнжлэг сэжг /тойн дээр/		0.003	

Халаалт, агаар сэлгэлтийн системийн үндсэн үзүүлэлт

Барилга байгууламжийн нэр	Эзэхүүн V м³	Гадна агаарын температура, °C	Дулаан зарцуулалт, кВт			Хүйтэн, кВт	Цахилгаан хөрөнгөөрийн үнэ, кВт
			Халаалт	Агаар сэлгэлт	Халуун усан хангамж		
ТӨРӨЙН АЛБАН ХААГЧИЙН 6-Н АЙЛЫН ОРОН СУҮЦ	-	-25.1 °C	Түгшүүр 1 9.10 Түгшүүр 2 7.88	-	Цах-р	16.98	-

Хашлага хийцийн дулаан техникийн үзүүлэлт

Д/д	Хашлага хийцийн нэр	Материал				R	K
		Нэр	Нэгж кг/м³	Зураг δ м	ДДК Вт/м²С		
1	Гадна хана:	Шавардлага	1800	0.02	0.76	0.026	
		Блокн хана	600	0.375	0.13	2.885	
		EPS Дулаалгаа /MMS EN 13153-2011/	35	0.05	0.038	1.316	
		Шавардлага	1800	0.02	0.76	0.026	
						4.253	0.23
2	Хүчилт:	3 үе хар цаас	600	0.001	0.17	0.006	
		Дулаалгын хөвсөнцөр хайман /налуулгатай/	25	0.15	0.038	3.947	
		Цур тусгаарлагч 1 үе	600	0.001	0.17	0.006	
		Банзан хүчилт	700	0.05	0.18	0.278	
						4.237	0.24
3	Цонх:	Хоёр давхар шиллэгээтэй					
		пластмассан хүрээтэй					
4	Хаалаг:					0.57	1.74
						0.5	2.00
5	Дулаалгагүй шал:					2.17	0.46



Дорноговь аймаг, Улаанбаатар сүм, 4-р баг ТӨРӨЙН АЛБАН ХААГЧИЙН 6-Н АЙЛЫН ОРОН СУҮЦ ИТГЭЛЦҮҮР, ТАНХ ТЭМДЭГ			
Ижнер	Э.Арвинчидэв	Е.Г Шифр:	СН-08/2024
Гүйцэтгэсэн	Г.Ганчигэ	ТГ Шифр:	ХААС-1
Шалгалсан	Э.Арвинчидэв	Зурхайн дугаар:	05
Уг шалт:	А.Э	Огноо:	2024
Масштаб:		Хувиас:	

1	2	3	4	5	6	7	8																				
Зургийн жагсаал																											
Тайлбар																											
<p>Ерөнхий зүйл: Дорноговь аймаг, Улаанбаатар сүм, 4-р баг "ТӨРИЙН АЛБАН ХААГЧИЙН 6-Н АЙЛЫН ОРОН СҮҮЦ"-ны барилгын халалт, агаар сэлгээний системийн ажлын зургийг барилга архитектур, зураг төсөл боловсруулах даалгаврыг гүйцэтгэн боловсруулав.</p> <p>А. Зураг төсөлийг боловсруулахдаа дараах норм ба дүрмүүдийг мөрдөж болсон хийлгэв.</p>																											
<p>1. Барилгад хэрэглэх уур амьсгал ба геофизикийн үзүүлэлт БНБД 23-01-09 2. Барилгын дугаан хамгаалалт БНБД 25-01-20 3. Орон сууцны барилга БНБД 31-01-10 4. Халалт, агаар сэлгээт ба кондиционер БНБД 41-01-11 5. Орон сууцны барилга БНБД 31-01-10 6. Халалт, агаар сэлгээт, кондиционер, хөргөлтийн системийн техник тэмдэглэгээ МНС 3333:2013 7. Халалт, агаар сэлгээт ба кондиционерийн системийн ажлын зураг МНС 3240:2013</p>																											
<p>Б. Халалт, агаар сэлгээний системийн тооцоог дараах нөхцөлөөр тооцлоо.</p> <p>1. Гадна агаарын хэм үхдмний улирал -25.1°C 2. Дугаан зөөгчийн температур: 2.1. Халалтын системийн өвөх усны хэм 90°C 2.2. Буцах усны хэм 70°C 3. Зонкихо өрөөний хэм: 3.1. Өрөө 18-20°C</p>																											
<p>В. Халалт:</p> <p>Халалтын дугаан хангамжийн эх үүсвэр нь төвийн эх үүсвэртэй байна. Тус барилгын халалтын систем нь дээрээс түгээлттэй, доошур буцаалттай, нукларнал эргэлттэй, хөвөр хоолойн систем бүхий 2 салаа шугамтай байхад төлөвлөв. Халалтын системийн нагслалт шугам нь зурагт заасан чиглэлд налуутай цэвэрлэгдэнэ. Шалан дээгүүр өвөх халалтын буцах усны шугамыг хааж өвөх шаардлагатай ба хаагааны урдур өвөх шугамыг шалны бэлтгэлээр усрахаар зурагт туслав.</p> <p>Тус барилгын халалтын системд ОХУ-д үйлдвэрлэсэн "М-140-А0" маркын ширхэн радиатор усрахаар туслав. Халаах хэрэгсэл бүр тохирдуулах хаалт, буцах шугаманд таслах хаалтыг усралттай системийн шугам хоолойг холбох хэрэгсэлээр холбож, хонцлоор бэхлэнэ.</p> <p>Системийг цэвэрч дүүссэний дараа БНБД 3105.01-88-ын 3.18-р зүйлийн дагуу цусах бөгөөд засалын ажил эхлээд өмнө 5-6 см-аас ихгүй даралттай цусар шахаж шалгана. Халалтын дугаалгатай яндан хоолойг материалын мүүвэрэм эдгэсэн техникийн үзүүлэлттэй материаллаар дулаална. Дулаалгагүй яндан хоолойг тосон будаагаар 2 дахин дүфна.</p>																											
<p>Г. Агаар сэлгээт:</p> <p>Агаар сэлгээтийн системийг өрдийн агаар сэлгээтийн системтэй байхаар зураг төсөлд тусгаж өвөв. Төмн зурагт үзүүлсэн хоолойн түвшин нь тэгш өнцөгт хоолойн доод түвшинээр өвөхтөн болно. Агаар данжуулах хоолойг цэвэрлэн ган хуудас төмрөөр хийнэ.</p> <p>Агаар сэлгээтийн шахмны давхар хоорондын хүчилт болон хонан гангаар сараалжны эий завсрыг сайтар битүүмжлэх шаардлагатай.</p> <p>Усралтын ажлын гүйцэтгэхдээ: БНБД 12-03-04 Барилгын үйлдвэрлэлийн хөвөлмөр хамгаалал ажилгүйн ажилгааны дүрэм, БД 12-101-05 Барилга усралтын ажил мөрдөх хөвөлмөр хамгаалалын үлгэрчилсэн дүрэмийг баримтлан ажиллах хэрэгтэй.</p>																											
 <p>Дорноговь аймаг Улаанбаатар сүм, 4-р баг ТӨРИЙН АЛБАН ХААГЧИЙН 6-Н АЙЛЫН ОРОН СҮҮЦ</p> <table border="1"> <tr> <td>Инженер</td> <td>Э.Арчибалз</td> <td>Э.Г.Ширф</td> <td>Масштаб:</td> <td>Үг шим:</td> </tr> <tr> <td>Гүйцэтгэсэн</td> <td>Г.Ганчигээ</td> <td>СН-08/2024</td> <td>Зургийн дугаар:</td> <td>А.З</td> </tr> <tr> <td>Шалсан</td> <td>Э.Арчибалз</td> <td>Г.Г.Ширф</td> <td>Хуудас:</td> <td>2024</td> </tr> <tr> <td></td> <td></td> <td></td> <td>ХАС-2</td> <td>05</td> </tr> </table>								Инженер	Э.Арчибалз	Э.Г.Ширф	Масштаб:	Үг шим:	Гүйцэтгэсэн	Г.Ганчигээ	СН-08/2024	Зургийн дугаар:	А.З	Шалсан	Э.Арчибалз	Г.Г.Ширф	Хуудас:	2024				ХАС-2	05
Инженер	Э.Арчибалз	Э.Г.Ширф	Масштаб:	Үг шим:																							
Гүйцэтгэсэн	Г.Ганчигээ	СН-08/2024	Зургийн дугаар:	А.З																							
Шалсан	Э.Арчибалз	Г.Г.Ширф	Хуудас:	2024																							
			ХАС-2	05																							
<p>Элементийн нэр</p> <table border="1"> <thead> <tr> <th>Тэмдэглэгээ</th> </tr> </thead> <tbody> <tr> <td>Халалтын системийн босоо шугам</td> </tr> <tr> <td>Халалтын системийн гол босоо шугам</td> </tr> <tr> <td>Салбарлах хайрац</td> </tr> <tr> <td>Халалтын хуваарьлагч</td> </tr> <tr> <td>Хэлтээ салаа шугам</td> </tr> </tbody> </table>								Тэмдэглэгээ	Халалтын системийн босоо шугам	Халалтын системийн гол босоо шугам	Салбарлах хайрац	Халалтын хуваарьлагч	Хэлтээ салаа шугам														
Тэмдэглэгээ																											
Халалтын системийн босоо шугам																											
Халалтын системийн гол босоо шугам																											
Салбарлах хайрац																											
Халалтын хуваарьлагч																											
Хэлтээ салаа шугам																											

1		2		3		4		5		6		7		8	
Материалын түүвэр															
Д/Ө	Тэмдэглэгээ	Нэрс	Хүн кз	Тоо	Тайлбар	Д/Ө	Тэмдэглэгээ	Нэрс	Хүн кз	Тоо	Тайлбар				
1	2	3	4	5	6	1	2	3	4	5	6				
А															
1	ГОСТ 3262-75	ХАЛААЛТ: Түгээх шүдэн №1				1	2	ХАЛААЛТ: Түгээх шүдэн №2		4					
	Т \geq 200 °C; R \geq 1.6 мПа	Ус хий дамжуулах ган янбэн				2		Янбэнгийн дулаалаа							
		Ф20 мм	70	1.66	у/м			а/ Зэврэлтээс хангаалах							
		Ф25 мм	60	2.39	у/м			пүрхлэг 2 удаа							
В															
2		Янбэнгийн дулаалаа						б/ Дулаалаа $\delta=0.05\text{м}$							
		а/ Зэврэлтээс хангаалах						$\lambda=0.05 \text{ Вт/м} \cdot \text{°C}$							
		пүрхлэг 2 удаа						в/ Хангаалах бүрхүүл		50	-				
		Ф20 мм						$\lambda=0.05 \text{ Вт/м} \cdot \text{°C}$		60	-				
		Ф25 мм						Тохируулах хаалт Ф20 мм		7	-				
		Тохируулах хаалт Ф20 мм						Буцаах хаалт Ф20 мм		7	-				
		Ф20 мм	70	-	у/м			Хий авгагч Ф15 мм		7	-				
		Ф25 мм	60	-	у/м			Автомат хий гаргагч							
С															
3	Т \geq 100 °C; R \geq 1.0 мПа	Тохируулах хаалт Ф20 мм				3	Т \geq 100 °C; R \geq 1.0 мПа	Тохируулах хаалт Ф20 мм		7	-				
		Буцаах хаалт Ф20 мм				4	Т \geq 100 °C; R \geq 1.0 мПа	Буцаах хаалт Ф20 мм		7	-				
		Хий авгагч Ф15 мм				5	Т \geq 100 °C; R \geq 1.0 мПа	Хий авгагч Ф15 мм		7	-				
		Автомат хий гаргагч				6	Т \geq 100 °C; R \geq 1.0 мПа	Автомат хий гаргагч		1	-				
Д															
7	М-140-А0	Ф15 мм						Халаах хэрэгсэл /шүрэн/		1	-				
		Халаах хэрэгсэл /шүрэн/						п=7 секц		1	-				
		п=7 секц						п=9 секц		4	-				
		п=9 секц						п=13 секц		2	-				
Е															
1		АГААР СЭЛГЭЛТ:						Агаар дамжуулах системийн							
		Агаар дамжуулах системийн						гөлмөн төмөр хоолой							
		гөлмөн төмөр хоолой						150х100 мм		25	-				
		150х100 мм						Агаар сорох сараалж							
		Агаар сорох сараалж						Р150 f=0.015 м ²		12	-				
Е															
2	ГОСТ 3262-75	ХАЛААЛТ: Түгээх шүдэн №2						Ус хий дамжуулах ган янбэн							
	Т \geq 200 °C; R \geq 1.6 мПа	Ус хий дамжуулах ган янбэн						Ф20 мм		50	1.66				
		Ф25 мм						Ф25 мм		60	2.39				
Е															
Г															
															
Дорноговь аймаг, Улаанбаатар сум, 4-р баг ТӨРИЙН АЛБАН ХААГЧИЙН 6-Н АЙЛЫН ОРГОН СУУЦ МАТЕРИАЛЫН ТҮҮВЭР															
		Инженер			ЭГ Шурф:			Масштаб:			Уг шим:				
		Гүйцэтгэсэн			СН-08/2024			СН-08/2024			Өзгөө:				
		Шалгасан			ТТ Шурф:			ТТ Шурф:			Хурдас:				
					Э Ардучидаг			Э Ардучидаг			ХАС-3				
											А.3				
											2024				
											Хурдас:				
											ХАС-3				
											05				
А3															

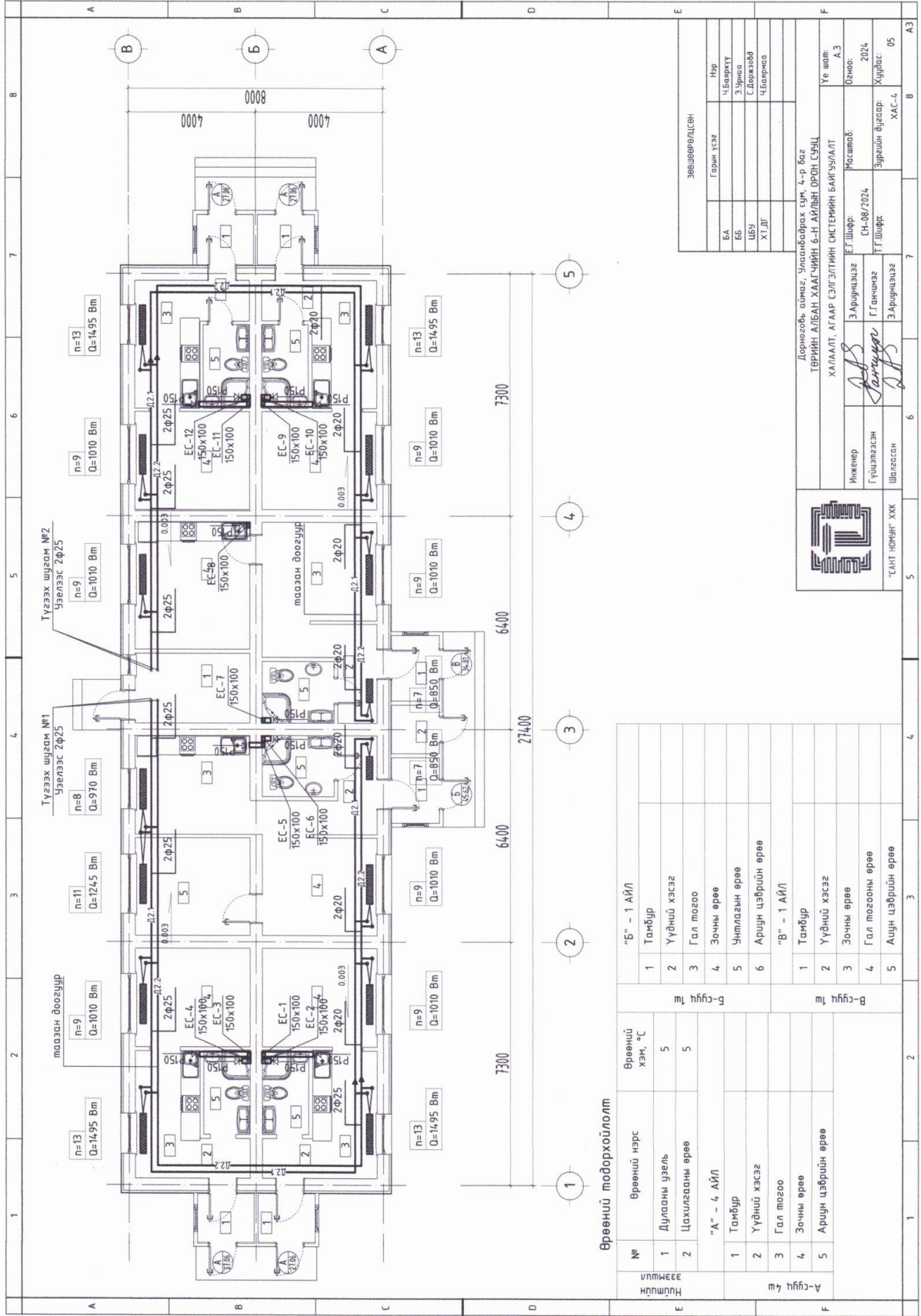



Өрөөний тодорхойлолт

№	Өрөөний нэрс	Өрөөний хэм, °C
1	Дулааны цэвэр	5
2	Цахилгааны өрөө	5
"А" - 4 АЙЛ		
1	Тамбуур	
2	Үүдний хэсэг	
3	Гал тогоо	
4	Зочны өрөө	
5	Ариун цэврийн өрөө	
"В" - 1 АЙЛ		
1	Тамбуур	
2	Үүдний хэсэг	
3	Зочны өрөө	
4	Гал тогооны өрөө	
5	Ариун цэврийн өрөө	
"Б" - 1 АЙЛ		
1	Тамбуур	
2	Үүдний хэсэг	
3	Гал тогоо	
4	Зочны өрөө	
5	Ариун цэврийн өрөө	

ЗӨВШӨӨРӨЛЦӨН	
Б.А.	Гарын үсэг
Б.Б.	Нэр
Ц.Б.У.	Ч.Баярхүү
Х.Т.Д.	З.Урваса
	С.Доржсод
	Ч.Баярсол

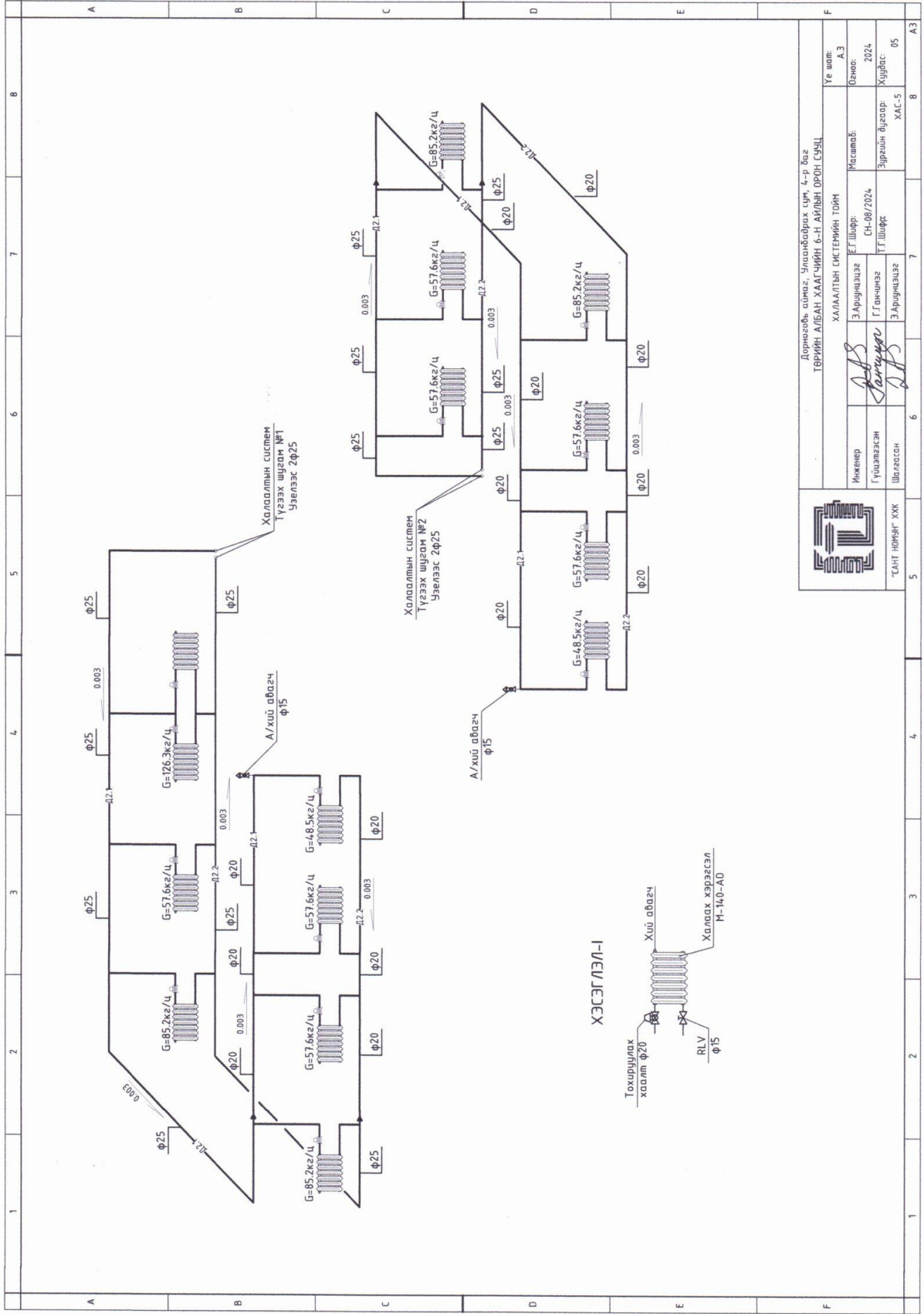
Дорнод Улаанбаатар сүм, 4-р баг		Үе шал:	А.3
ТӨРИЙН АЛБАН ХААГЧИЙН 6-Н АЙЛЫН ОРОН СУНЦ		Огноо:	2024
Ижвэр	Э.Г.Шарф	Масштаб:	
Гүйцэтгэсэн	Г.Ганчигаз	Эргэлийн дүрс:	Хуудас 05
Шалсан	Э.Ариунчигаз	ХААС-4	8
"САНТ НОРЫН" ХХК			



 "САНТ НОМЫ" ХХК		Инженер	Элрүүлэгч	Урьдчилсан	Урьдчилсан	Урьдчилсан	Урьдчилсан
		Гүйцэтгэл	Г.Ганчигзор	Г.Ганчигзор	Г.Ганчигзор	Г.Ганчигзор	Г.Ганчигзор
		Шалбарсан	Элрүүлэгч	Элрүүлэгч	Элрүүлэгч	Элрүүлэгч	Элрүүлэгч
		Масштаб:	СН-08/2024	СН-08/2024	СН-08/2024	СН-08/2024	СН-08/2024
		Огноо:	2024	2024	2024	2024	2024
		Уг шим:	А.3	А.3	А.3	А.3	А.3
		Хувьдас:	05	05	05	05	05
		Хувьдас:	ХАС-5	ХАС-5	ХАС-5	ХАС-5	ХАС-5

Дорноговь аймаг, Улаанбаатар сүм, 4-р багц
ТӨРИЙН АЛБАН ХААГЧИЙН 6-Н АЙЛЫН ОРОН СУНЦ

ХАЛААЛТЫН СИСТЕМИЙН ТОЙМ

ЗҮРГИЙН БҮРДЭЛ

Хуудас	Нэр	Тайлбар
01	Зургийн бүрдэл, үндсэн үзүүлэлт	ХТ-1
02	Таних мэмбэг	ХТ-2
03	Тайлбар	ХТ-3
04	Материалын түүвэр	ХТ-4
05	Материалын түүвэр	ХТ-5
06	0.4 кг-ын тооцооны үндсэн дүдүүвч (ОС-1) Төхөөрмжийн самбарын тооцооны дүдүүвч (ТС-1)	ХТ-6
07	Давахын нэгдсэн самбарын тооцооны дүдүүвч (ДНС-1)	ХТ-7
08	Айлын самбарын дүдүүвч (АС-1-6)	ХТ-8
09	Хүчил төхөөрмжийн байгуулалт	ХТ-9
10	Газардүүлэн тооцоо	ХТ-10
11	Аянаа хамгаалалт, газардүүлэн байгуулалт	ХТ-11
12	Гэрэлтүүлгийн байгуулалт	ДГ-1

ҮНДСЭН ҮЗҮҮЛЭЛТ

Д/д	Үзүүлэлтийн нэр	Хэмжих нэгж	Тоон утга
1	Сүлжээний хүчдэл	Вольт	400/230
2	Сурьцалдагдсан ачаалал	кВт	32.5
3	Тооцооны ачаалал	кВт	26.0
4	Тооцооны гүйдэл	А	49.4

ИШ ТАТСАН БИЧИГ БАРИМТЫН ЖАГСААЛТ

Тэмдэглэл	Нэр	Тайлбар
БД 4.3-102-07	Орон сууц, олон нийтийн барилгын цахилгаан тэнгэр төхөөрөж төлөвлөх ба үсрэх.	
БНБД 23-0208	Балдасгийн ба зохиомол гэрэлтүүлэг.	
БД 4.3-103-08	Барилга байгууламжийн аянаа хамгааллын зураг төсөл зохиох заавар.	
БД 4.3-101-03	Цахилгаан байгууламжийн дүрэм	
МНС 3757-16.2007	Байгуулалт дээрхи цахилгаан тэнгэр төхөөрөж болон дамжуулагчийн таних мэмбэг	



Дорноговь, аймгаас Улаанбаатар сүх, 4-р баг
Төрийн АЛБАН ХААГЧИЙН 6-Н АЙЛЫН ОРОН СУУЦ

ЗҮРГИЙН БҮРДЭЛ, ҮНДСЭН ҮЗҮҮЛЭЛТ

Инженер: Урэн Лхагва Ч. Баярчаа
Гүйцэтгэсэн: Урэн Лхагва Ч. Баярчаа
Шалгалсан: Урэн Лхагва Ч. Б. Чимээсэйхан

ТГ олон
СН-08/2024
ТГ олон
М1100
ХТ-1

Тус тус
А3
Огноо
2024
Мөдөл
11

ТАНИХ ТЭМДЭГ

Д/А	Нэр	Таних тэмдэг
1	Хүчний хуваарилах самбар	
2	Гэрэлтүүлгийн хуваарилах самбар	
3	Тоолуур	
4	Хананд дэвршүүлэх гэрэлтүүлэгч	
5	Улаасах тээвэр гэрэлтүүлэгч	
6	Өөрийн чийдэнтэй гэрэлтүүлэгч	
7	Ус чийгнээс хангаалагдсан тээвэр гэрэлтүүлэгч	
8	"Гарах" дэглэвэл хананд тавих цэнэглэгчдэг	
9	Хананд тавих цэнэглэгчдэг доторруу бүхий өслын гэрэлтүүлэгч	
10	Ерийн дала тавих унтраалга	
11	Ерийн дала тавих хоёрлогсон унтраалга	
12	Ус чийгнээс хангаалагдсан дала тавих нэг туйлт унтраалга	
13	Утас салбарлах хайрцаг	
14	Газардуулагч контакттай дала хоёрлогсон розетк	
15	Газардуулагч контакттай дала шалны розетк	
16	Газардуулагч гүйдэл илрүүлэгчтэй автомаш	
17	Ерийн 1Ф, 3Ф-ын автомаш	
18	Цэнэг шавхагч ОПС1-В/4, ОПС1-С/4, ОПС1-Д/2.	
19	Гал хангаалагч	
20	Гүйдэл хэмжигч (Амперметр)	
21	Хүчдэр хэмжигч (Вольтметр)	
22	Дамжуулагчийн давхар хоорондын шилжвэр	
23	Дамжуулагч утас	
24	Ослын гэрлийн дамжуулагч утас	
25	Босоо электрод	
26	Тусгаарлагч дэр	
27	Гадна газардуулагч хүрээ	
28	Аягын хүлээн авалч тор	



Дорноговь аймаг, Улаанбаатар сүх, 4-р баг
ТӨРИЙГ АЛБАТ ХААГЧИЙН 6-Н АИЛЫН ОРОН СҮЭЦ

ТАНИХ ТЭМДЭГ

Инженер:	Ч. Баярмаа	Туслах:	МН100	Туслах:	2024
Гүйцэтгэсэн:	Ч. Баярмаа	Ажлын тэмдэг:	ХТ-2	Ажлын:	11
Шалдсан:	Б. Чимэглэл				

Туслах: АЗ

Туслах: МН100

Туслах: 2024

Туслах: ХТ-2

Туслах: 11

Туслах: АЗ

A								8
B	<p>1. Ерөнхий өсгөлдөл Энэхүү барилгын дотор цахилгааны зургас төслөгч БА болон ЦБУ зургийн даалгаварыг үндэслэн технологийн байгуулалт дээр хүчин төгөлдөр мөрдөж буй доорхи стандартуудыг баримтлах зүйцэтгэв. Үүнд: -БД 43.102.07 Орон сууц, олон нийтийн барилгын цахилгаан тэнгэр төхөөрөж төлөвлөх ба үзрэх, -БД 43-103-08 Барилга байгууламжийн анхна хамгаалалтын зургас төсөл зохиох заавар, -БД 43-101-03 Цахилгаан байгууламжийн дүрэм.</p> <p>2. Цахилгаан хангамж Цахилгаан хэрэглэгчид нь цахилгаан хангамж найдвартай ажиллагааны III зэрэгт хамрагдана. Орлолт стандартын шаардлагад нийцүүлж үйлдвэрлэсэн Орлолтын (OS-1) самбарыг барилуулах ба цахилгаан эрчим хүчний хэрэглээг самбартаа махсан тоолуураар тооцож гаргана. Барилгад орон сууцны дахууруудад (ЛНС) айлын пажээлд (АС) гадна гэрэлтүүлгийн тэжээлд (ГГС) тус тус төлөвлөгсөн Цахилгааны самбаруудын төлөвлөлд ОХУ-н ИЕК брэндийн ВА-88,ВА-47,ВА-29,АД-12 нагсийн автомат болон бусад тэнгэр төхөөрөмжүүдийг төлөвлөж өгсөн байна.</p> <p>3. Гэрэлтүүлэг Гэрэлтүүлэгчдийг өрөөний зориулалт, архитектурны шийдэл тулгуурлан сонгосон. Техникийн өрөөнүүдэд ус чийгнээг хамгаалахын зэрэгт гэрэлтүүлэгчид, нийтийн эзэмшлийн хэсэг болох шашны хөнгөлгөөрөөр хэсгүүдэд хөдөлгөөн нэрвэгчид гэрэлтүүлэгч, асрын үед асах өвөр дээрээ цэнэг хүчинлүүртэй лед гэрэлтүүлэгчид тус тус төлөвлөгсөн.</p> <p>4. Тэнгэр төхөөрөмжийг үзрэх Халганы доруу талын хананд шалмаас 1.3м өндөр тэнгэрлэгч цураагаагчид рүү ПВ-13х2.5) мм2 утсыг хуванцар хоолой сүлэн сүлбэт шаардлагын дор, хананд 0.3м-2.1м өндөр /дугаарууд болон усалсан машин 1.3м, автомат суулуур 0.3м/ далд үзрэх розеткнүүд рүү ПВ-13х2.5) мм2 утсаар пластмасс хоолой сүлэн шаардлагын дор, ажлын болон асрын гэрэлтүүлэгчид рүү ПВ-13х2.5) мм2 утсаар пластмасс хоолой сүлэн шаардлагын дор, ханаар шаардлагын дор, ОС-с хуваарилж самбарууд рүү ВВГ кабелиар илэрж кабелийн машир дээр, ханаар шаардлагын дор далд эсбэл шалаар хар шалны доор далд пластмасс хоолой сүлэнэ.</p> <p>5. Цахилгааны дамгад гэрэлтүүлэгч Цахилгаан сүлжээний байгуулалтыг -БД 43-101-03 Цахилгаан байгууламжийн дүрэм-д заасан шаардлагын дагуу эхс голтой утас, кабелиар гүйцэтгэнэ. Нэг фазын хэрэглэгчид 3-үлсст, 3 фазын хэрэглэгчид ноёлын утас нь фазын утастай ижил голчтой 5-үлсст дамжуулагчтар тэжээл.</p> <p>Хамгаалалтын (PE) дамжуулагчийн хөндлөн огтлол нь фазын утас нь 16 мм2 хүртэл бол ижил, түүнээс дээш бол фазын утасны хөндлөн огтлолын 50%-тай тэнцүү байхаар сонгоно. Хүчин төгөлдөр мөрдөгч буй норм, стандартын дагуу цахилгаан дамжуулах утас, кабелиг хана ба хүчлмээр пластмасс хоолой сүлэн далд буюу илээр, барилгын досоо сүлбэт кабелийн машир дээр ВВГ кабелиар ил тална.</p> <p>6. Цахилгааны ажилгүйдлийг байдал хангах арга хэмжээ. Потенциал тэгшитгэл Цахилгаан төхөөрөмжүүдийн гүйдэл үл дамжуулах их диеийг тэгшлэх ба үүнд ОХС, ХС, ГС, ЦС самбаруудын их дие, гэрэлтүүлэгчид их дие, цахилгаан дамжуулагч сүлбэт гол хоолой дээр өрнө. Цахилгаан хэрэглэгчид их диеийг тэгшлэх туухан хэрэглэгчид тэжээсэн ОХС, ХС, ГС-с талсан хамгаалалтын гэрэлтүүлэгчид дамжуулагч (PE) дүмү 3 фазын -400/230В хүчдэлтэй сүлжээний 5 дах утас, 1 фазын- 3 дах утсыг тус тус ашиглана. Энэ зорилгоор ажлын тэг (N) дамжуулагч ашиглахыг хориглоно. Розетк, гэрэлтүүлэгчийн төмөр их диеийг тэгшлэх 3 дах дие даасан дамжуулагчийг гэрэлтүүлэгчид хавчвар ашиглана. 2-р зэрэгийн хамгаалалтын ангилалд дагтах гэрэлтүүлэгчийн сүлжээг 2-үлсст буюу фазын болон ажлын тэг (N) дамжуулагчид аргаар гүйцэтгэнэ.</p> <p>ОС-ын орлолт, ХС, ГС самбаруудын розеткны сүлжээний гуримт ХТТ бүхий автомат төнөглөгөө Даргах дамжуулах хэсгүүдийг хооронд нь холбож потенциал тэгшитгэл төв системийг гүйцэтгэнэ. Үүнд: хятадстан болон гуримтын шуугамтын хамгаалалтын тэг дамжуулагч (PE), кабелийн машир, газаруудын хүрэн холбогдсон газаруудын дамжуулагч, барилгын инженерийн шуган сүлжээний ган хоолойгуд дагтана. Агаар сэлгэлтийн төмөр хоолойг ХС-уудын (PE) шинд холбоно. Металл дан цагалууруудыг тусгай дамжуулагчтар төмөр хоолойг холбоно. Барилгын инженерийн шуган сүлжээний орлолын төмөр хоолойгуд, кабелийн машир, барилгын төмөр хийцүүд, аянаг хамгаалалт, газаруудын төмөр хийц, хамгаалалтын тэг (PE) дамжуулагч зэрэг хооронд нь холбогдсон барилгын потенциал тэгшитгэл системийг бүрдүүлнэ.</p>							8
C								
D								
E								
F								
A3	 <p>Дорнод, олног, Улаанбаатар сүм, 4-р баг ТӨРИЙН АЛБАН ХААГЧИЙН 6-Н АЙЛЫН ОРОН СУУЦ</p> <p>ТАЙЛГАР</p> <p>Инженер: <u>Анхбаяр Ч. Баярмаа</u> Гүйцэтгэсэн: <u>Анхбаяр Ч. Баярмаа</u> Шалсан: <u>Б. Чингэлсайхан</u></p> <p>Эг өмөр: <u>01-06/2024</u> Сүлжээний төмөр: <u>ХТ-3</u> Төмөр: <u>ХТ-3</u></p> <p>Төмөр: <u>М110</u> Төмөр: <u>ХТ-3</u></p>	7	8	A3				

1	2	3	4	5	6	7	8
A							
Д/д	Нэр	Маяг	Хэм. нэгж	Тоо	Тайлбар	Маяг	Хэм. нэгж
1	Ерөнхий оролтын самбар. IP31	1320x750x300	ком	1	ОС-1		
1.1	Оролт: ВА88-32/3/100А- Автомат таслуур		ш	1			
1.2	ОПС1-В/А- Цэнэг шавхагч		ш	1			
1.3	ПН-2- Гал хамгаалагч		ш	1			
1.4	ТТИ-А 100/5А- Гүйцлийн трансформатор		ш	6			
1.5	3 фазын электрон тоолуур		ш	1			
1.6	Вольтметр 0-650В		ш	1			
1.7	Амперметр 250А		ш	1			
1.8	Хяналтын чийдэн		ш	1			
1.9	Группт: ВА88-32/3/80А- Автомат таслуур		ш	1			
1.10	ВА88-32/3/25А- Автомат таслуур		ш	1			
1.11	ВА47-29/1/16А харВ- Автомат таслуур		ш	1			
2	Давхрын нээгдсэн самбар. IP31	960x1275x157	ком	1	ДНС-1		
2.1	Оролт: ВА47-100/3/63А С- Автомат таслуур		ш	1			
2.2	ОПС1-С/А- Цэнэг шавхагч		ш	1			
2.3	Группт: АД12-2Р/50/30МА-Ч30-то Автомат таслуур		ш	6			
2.4	220В 50А Электрон тоолуур		ш	6			
3	Төхөөрөмжийн самбар. IP31		ком	1			
3.1	Оролт: ВА47-100/3/25А С- Автомат таслуур		ш	1			
3.2	ОПС1-С/А- Цэнэг шавхагч		ш	1			
3.3	Группт: ВА47-29/1/16А харВ- Автомат таслуур		ш	3			
3.4	ВА47-100/3/16А харВ- Автомат таслуур		ш	2			
4	Айлын самбар. IP31 /АС/		ком	6	АС-1-АС-6		
4.1	Группт: АД-12.2Р/32/30МА-Ч30-то Автомат таслуур		ш	1			
4.2	АД-12.2Р/16/30МА-Ч30-то Автомат таслуур		ш	2			
4.3	АД-12.2Р/16/10МА-Ч30-то Автомат таслуур		ш	1			
4.4	ВА47-29/1/16А харВ- Автомат таслуур		ш	1			
B							
C							
D							
E							
F							

Д/д	Нэр	Маяг	Хэм. нэгж	Тоо	Тайлбар
6	Ус чийгнээс хамгаалагдсан хөндөгч монголгол цэвэрлэх чийдэн бүхий гэрэлтүүлэгч 220В, 1x60Вт, IP44	☉	ш	8	
7	Лампсценк чийдэн бүхий пассажд монголгол цэвэрлэх чийдэн бүхий гэрэлтүүлэгч 220В, 1x60Вт, IP20	○	ш	14	
8	Элбасгах чийдэн бүхий пассажд монголгол лиспр гэрэлтүүлэгч 220В, 60Вт, IP20	⊗	ш	19	
9	Далд монголгол хоёрлосон нэг туйлт умбраалагч 220В, 10А, IP20	♂	ш	12	
10	Далд монголгол нэг туйлт умбраалагч 220В, 10А, P20	♂	ш	19	
11	Ус чийгнээс хамгаалагдсан далд монголгол хоёр туйлт умбраалагч 220В, 10А, IP44	♂	ш	2	
12	Хөндөгч монголгол газардуулагч контакттай гуравон туйлт розетка 220В, 32А, IP20	⚡	ш	6	
13	Ус чийгнээс хамгаалагдсан газардуулагч контакттай ил монголгол розетка 220В, 10А, IP44	⚡	ш	12	
14	Газардуулагч контакттай ердийн хоёрлосон розетка 220В, 10А, IP20	⚡	ш	40	
15	Утас салбарлах хайрцаг	⚡	ш	64	
16	Умбраалагч, розетк усрах хайрцаг		ш	91	



Дорнод, аймаг, Увсанбураг сүх, 4-р баг
Төрийн албан хаагчийн 6-н МИЛЫН ОРГОН СҮЭЦ
МАТЕРИАЛЫН ТҮҮВЭР

Инженер: *[Signature]*
Гүйцэтгэсэн: *[Signature]*
Шалбарсан: *[Signature]*

Баярмаа
Увсанбураг
Б. Чимэсэйхэн

Тусгай нөхцөл хийх

Тусгай АЗ	Тусгай АЗ
Огноо	Огноо
М1100	М1100
ХТ-4	ХТ-4
2024	2024
11	11

Д/г	Нэр	Мат	Хэм. нэгж	Тоо	Тайлбар
18	Зэс голтой, ПВХ тусгаарлагчтай умас, ФЭ(1х2.5)мм2	ПВ-660	м	4,200	
19	Мөн Ф1(1х6)мм2	ПВ-660	м	180	
20	Зэс голтой, ПВХ тусгаарлагчтай гал тусгаарлах умас Ф(5х4)мм2	ВВГнгLS	м	7	
21	Зэс голтой, ПВХ тусгаарлагчтай гал тусгаарлах умас Ф(3х10)мм2	ВВГнгLS	м	100	
22	Зэс голтой, ПВХ тусгаарлагчтай гал тусгаарлах умас Ф(5х16)мм2	ВВГнгLS	м	5	
23	Гал дэмжээгүй ПВХ-хувицар хоолой, Ф20мм		м	14,00	
24	Мөн Ф26мм		м	60	
25	Гал дэмжээгүй ПВХ-хувицар хоолойн муфт Ф20мм		ш	980	
26	Мөн Ф26мм		ш	4,2	
27	90° өнцгийн холбогч Ф20мм		ш	327	
28	Мөн Ф26мм		ш	14	
29	Гурвалзч холбогч Ф20мм		ш	327	
30	Мөн Ф26мм		ш	14	
31	Цаирсан тусзан ган, 40х4мм		м	125	
32	Мөн 25х4мм		м	31	
33	Ангын хүлээн авагч тор, Ф8мм бөөрөнхий ган		м	85	
34	Тусгаарлагч дэр		ш	26	
35	Босоо электрод 50х50х5мм булан цаирсан ган L=3м		ш	9	



Дорноговь аймаг, Улаанбаатар сум, 4-р баг
ТӨРИЙН АЛБАН ХААГЧИЙН 6-Н АЙЛЫН ОРОН СУНЦ

МАТЕРИАЛЫН ТҮҮВЭР

Инженер: *Х.Сүхбаатар* Ч. Баярмаа
Гүйцэтгэгч: *Х.Сүхбаатар* Ч. Баярмаа
Шалдсан: *Х.Сүхбаатар* Б. Чингэлсүхийн

Уг үнэм 03-08/2024
М1100
Хугацаа 2024
Хугацаа ХТ-5
11

0.4 кВ-ЫН ТООЦООНЫ ҮНДСЭН БУДУУЧ (ОС-1)

Бэлгэцэл
Техникийн зэрэглүүлэгч
Докрын нэгдсэн санбар

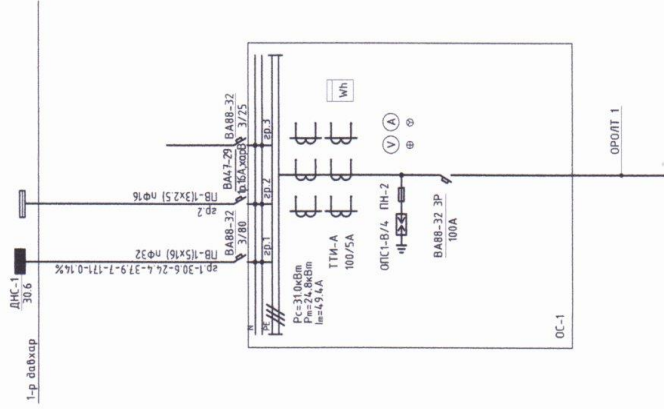

Санбаруудын тэмдэглэгээний тооллоор

ГС - 0 - 1 / 10.0

Чадал, кВт
Давхрын тоо

0 - Зорчийн дахвар
1 - 1-р дахвар
2,3... дахвар

Зориулалт

- ОС - Орлогын санбар
- БТАЭС - Бэлтгэл тэжээл автоматаар залгах санбар
- ГС - Гэрлийн санбар
- ОГС - Ослын эзрлийн санбар
- ТС - Техөөрөөжийн санбар
- АС - Айлын санбар
- БТАЭС - Бэлтгэл тэжээл автоматаар залгах санбар
- ХАЭС - Хөдөө ажлагийн санбар



“САНТ НОМНГ” ХХК

Шалгасан:

Инженер:

Г.УШЭТЭЖЭЭН

Баярмаа

МН180

ХТ-6

ХТ-6

СН-08/2024

Б. Чингэсэйхан

Б. Чингэсэйхан

СН-08/2024

МН180

ХТ-6

2024

А3

11

8

7

6

5

4

3

2

1

1

1

1

1

1

1

1

Дорнод, аймаг, Улаанбаатар сүм, 4-р баг
ТӨРИЙН АЛБАН ХААГЧИЙН 6-Н АЙЛЫН ОРОН СУУЦ
0.4кВ-н САМГАРЫН ТООЦООНЫ БУДУУЧ /ОС-1/

Г.УШЭТЭЖЭЭН

Б. Чингэсэйхан

МН180

ХТ-6

2024

А3

11

8

7

6

5

4

3

2

1

1

1

1

1

1

1

ДАВХРЫН НЭГДСЭН САМБАРЫН БУДУУВЧ (ДНС)

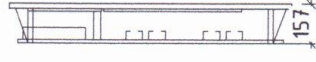
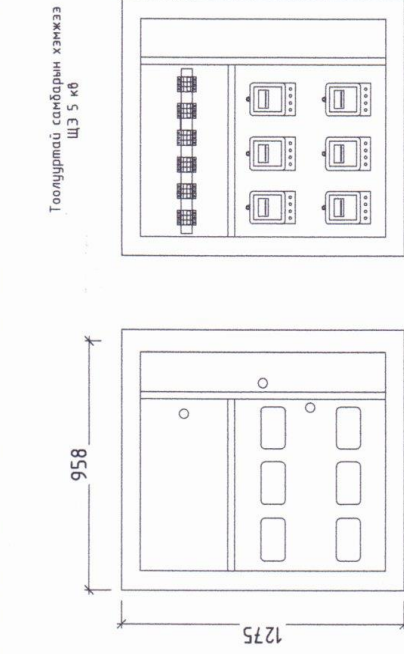
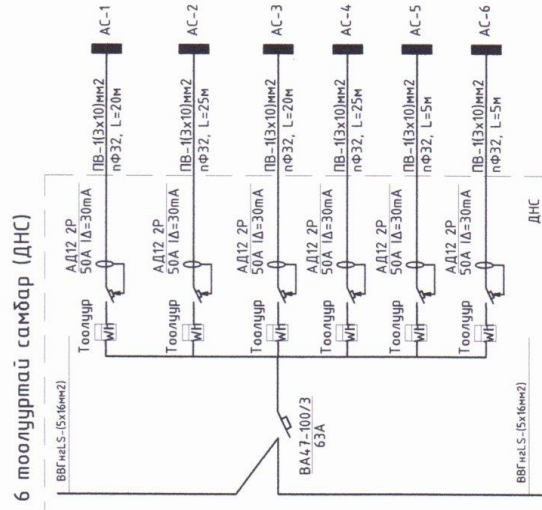

Дорноговь аймаг, Увс сум, Увс сум, 4-р баг
ТӨРИЙГ АЛБАТ ХААГЧИЙН 6-Н АИЛЫН ОРГОН СЭҮЦ

ДАВХРЫН НЭГДСЭН САМБАРЫН ТООЦООНЫ БУДУУВЧ /ДНС-1/

Инженер: *[Signature]* Ч. Баярмаа
Гүйцэтгэсэн: *[Signature]* Ч. Баярмаа

Шалгасан: *[Signature]* Б. Чимээсолохон

Г/мөр: СН-08/2024
Т/мөр: ХЛ-7

Тусламж: АЗ
Огноо: 2024
Мэдээ: 11

САГТ НОРЫНГ ХХК

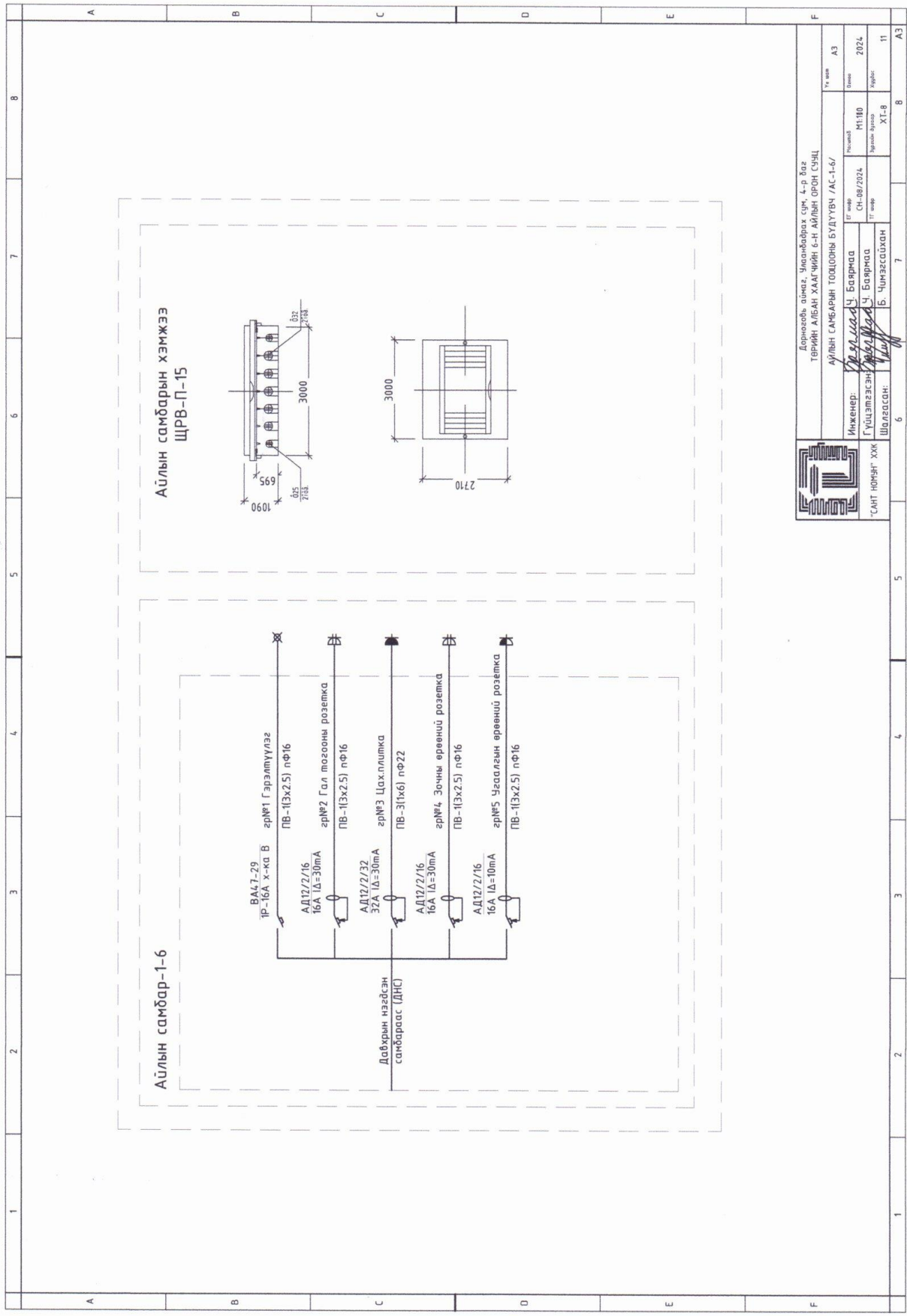

**Айлын самбарын хэмжээ
ЩРВ-П-15**

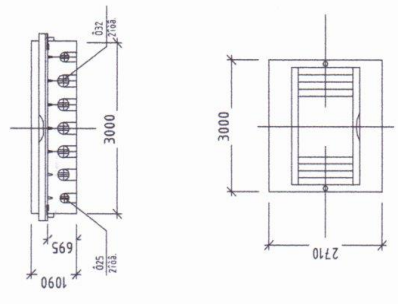

Дорноговь, аймаг, Увсанбураг сум, 4-р баг ТӨРИЙН АЛБАН ХААЛЧИЙН Ө-Н АЙЛЫН ОРОН ГСЭЦ		Гр өмдө СА-08/2024	Т өмдө СА-08/2024	Тусламж М1180	Тус өмд М1180
АЙЛЫН САМБАРЫН ТООЦООНЫ БУДУУВ /АС-1-6/		Инженер: Гүшээтэжээний Ч. Баярмаа		Тусламж ХЛ-8	Тус өмд 2024
"САНТ ПОЭНГ" ХХК		Шалгасан: М.О.О.		Тусламж ХЛ-8	Тус өмд 11

Тусламж ХЛ-8	Тус өмд 11
-----------------	---------------

ХҮЧИТ ТӨХӨӨРӨМЖИЙН БАЙГУУЛАЛТ

М1:100

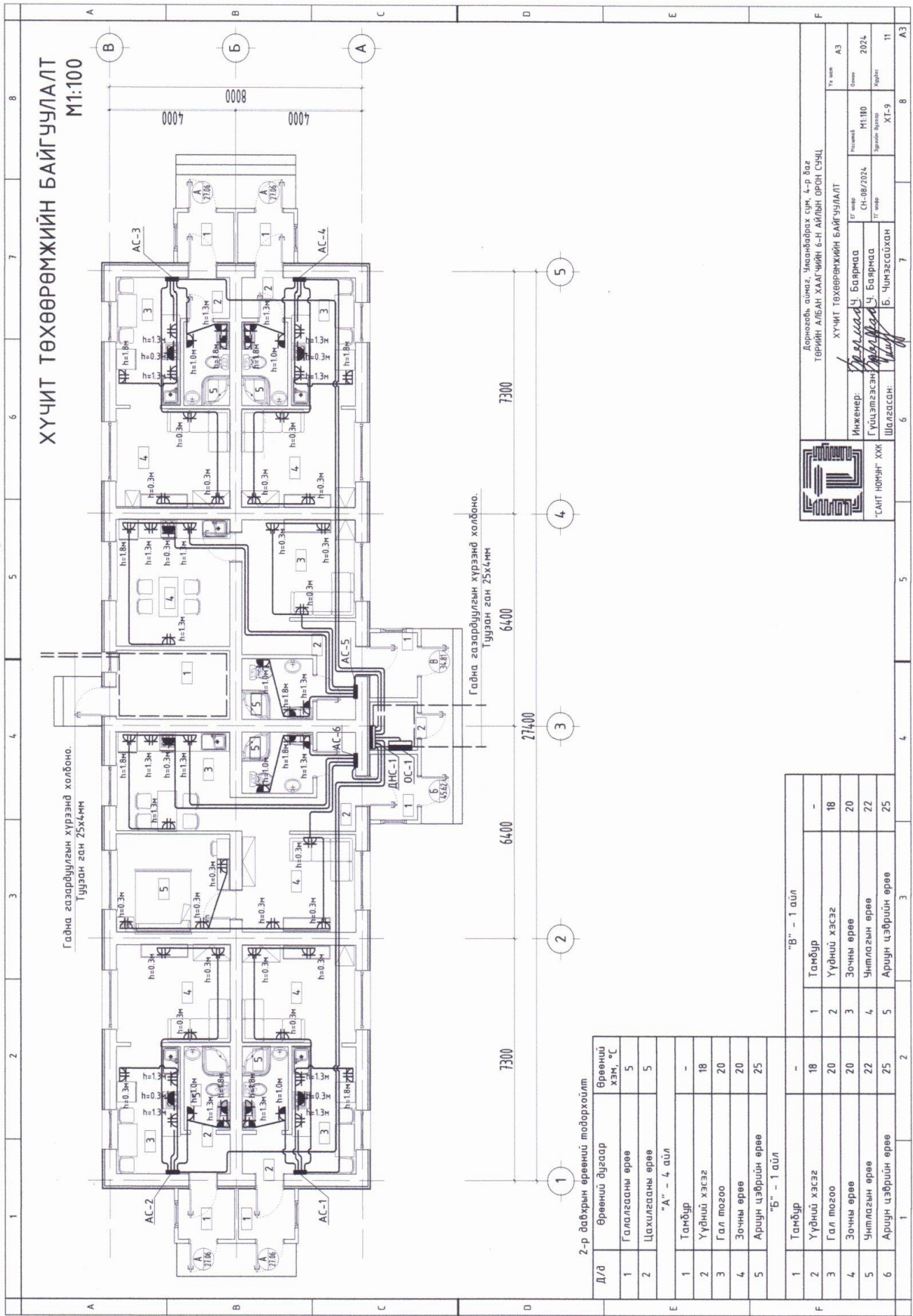

Гадна газаруулагч хураанд холбоно.
Гуцран ган 25x4-мм

Гадна газаруулагч хураанд холбоно.
Гуцран ган 25x4-мм

2-р давхрын өрөөний тодорхойлолт

Д/д	Өрөөний дугаар	Өрөөний хэм, м²
1	Галлагсааны өрөө	5
2	Цахилгааны өрөө	5
"А" - 4 айл		
1	Тамбур	-
2	Үүдний хэсэг	18
3	Гал тогоо	20
4	Зочны өрөө	20
5	Ариун цэврийн өрөө	25
"Б" - 1 айл		
1	Тамбур	-
2	Үүдний хэсэг	18
3	Гал тогоо	20
4	Зочны өрөө	20
5	Цахилгааны өрөө	22
6	Ариун цэврийн өрөө	25

"В" - 1 айл		
1	Тамбур	-
2	Үүдний хэсэг	18
3	Гал тогоо	20
4	Зочны өрөө	20
5	Цахилгааны өрөө	22
6	Ариун цэврийн өрөө	25



Дорноговь аймаг, Увсандайхан сум, 4-р баг
ТЭРИЙГ АЛБАТ ХААГЧИЙН 6-Н АЙЛЫН ОРОН СЭЦЦ

ХҮЧИТ ТӨХӨӨРӨМЖИЙН БАЙГУУЛАЛТ

Инженер: *Б. Чимэглэл* Байрцаа
Гүйцэтгэгч: *Б. Чимэглэл* Ч. Байрцаа
Шалгалсан: *Б. Чимэглэл* Б. Чимэглэлхэн

Тусламж: М1:100
Тусламж: СН-08/2024
Тусламж: ХТ-9

Тусламж: АЗ
Тусламж: 2024
Тусламж: 11

Тусламж: АЗ	Тусламж: 11
Тусламж: 2024	Тусламж: 11

A	B	C	D	E	F	7	8
A	B	C	D	E	F	7	8
A	B	C	D	E	F	7	8
A	B	C	D	E	F	7	8

Өгөөдөл:

Хөрсний хөлдөлтийн гүн:
 $h_1 = 2.0\text{м}$ $h_2 = 3.0\text{м}$
Хөрсний үеийн зузаан:
 $R_{\text{хэм}} = 30\text{ Ом.м}$ $R_{\text{экм}} = 200\text{ Ом.м}$
Газардуулагч электрод урт:
 $L = 3.0\text{м}$
Босоо газардуулагч сүүлэх гүн:
 $t = 0.7\text{м}$
Босоо газардуулагчийн диаметр:
 $d = 0.02\text{м}$
Хэвтээ газардуулагчийн цаг уурын коэф-т:
 $\psi_2 = 5.75$
Хэвтээ газардуулагчийн өргөн:
 $b = 0.04\text{м}$

Бодолт:

1. Хөлдөлтийн гүнээр үеийн зузааныг тодорхойлох:

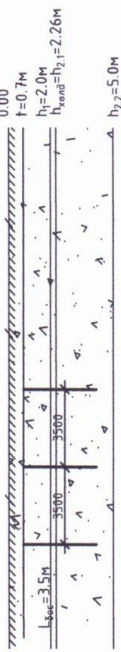

Хөрсний хөлдөлтийн гүнд орсон хэсгийн:
 $h_1 + (h_2 - h_1) = h_{\text{хөлд}} = 2.26\text{м}$
Хөрсний хөлдөлтийн гүнээс доошхи хэсгийн:
 $(h_2 - h_{\text{хөлд}}) = 5\text{м} - 2.26\text{м} = 2.74\text{м}$

2. Эквивалент 2 үет хөрсний дээд үеийн эсэргүүцлийг олох.

$$R_{\text{тэнц}} = \frac{h_1}{R_{\text{хэм}} * \psi} + \frac{h_2 - h_1}{R_{\text{экм}} * \psi} = \frac{2.26}{30 * 5.75} + \frac{2.74}{200 * 5.75} = 59.8\text{ Ом.м}$$

Эквивалент 2 үет хөрсний доод үеийн эсэргүүцэл:

$$R_{\text{тэнц}} = \frac{R_{\text{экм}} * (h_2 - h_{\text{хөлд}})}{1.5 * L + t} = \frac{200 * 2.74}{1.5 * 3 + 0.7} = 66.8\text{ Ом.м}$$

1. Хөрсний эквивалент эсэргүүцэл:

$$R_{\text{хөв}} = \frac{R_{\text{тэнц}} * R_{\text{тэнц}} * R_{\text{тэнц}} * L}{R_{\text{тэнц}} * (L - h_{\text{хөлд}}) + R_{\text{тэнц}} * (h_{\text{хөлд}} - t)} = \frac{59.8 * 66.8 * 3}{59.8 * (3 - 2.26) + 66.8 * (2.26 - 0.7)} = 62.9\text{ Ом.м}$$

2. Газрын гадрагаас босоо газардуулагчийн дүнд хүртэлх за:

$$T = \frac{L}{2} * t = \frac{3}{2} * 0.7 = 2.2\text{м}$$

3. Нэг босоо газардуулагчийн эсэргүүцэл:

$$R_0 = \frac{0.366 * R_{\text{хөв}}}{L} * \left(\lg \frac{2L}{0.95 * b} + 0.5 \lg \frac{4 * T + L}{4 * T - L} \right) = \frac{0.366 * 62.9}{3} * \left(\lg \frac{2 * 3}{0.95 * 0.05} + 0.5 \lg \frac{4 * 2.2 + 3}{4 * 2.2 - 3} \right) = 17.3\text{ Ом.м}$$

4. Хэвтээ газардуулагчийг оролцуулаагүй босоо газардуулагчийн тоо:

$$n_0 = \frac{R_0}{R_{\text{н}} * \rho_0} = \frac{17.3}{4 * 1} = 4.3\text{ш}$$

$a = 3.0\text{м}$ – электрод хоорондын зай $a/L = 1$
хүснэгтээр интерполяцийн аргаар олбол:

$$\rho_0 = \frac{(4.3 - 4) * (0.69 - 0.61)}{6 - 4} = 0.678$$

$$\rho_0 = 0.678\text{ байхад } \rho_0' = \frac{R_0}{R_{\text{н}} * \rho_0} = \frac{17.3}{4 * 0.678} = 6.37\text{ш}$$

$$\rho_0' = 6.37\text{ байхад } \rho_0'' = 0.61 - \frac{(6.37 - 6) * (0.61 - 0.56)}{10 - 6} = 0.605$$

$$\rho_0'' = 0.605\text{ байхад } \rho_0''' = \frac{R_0}{R_{\text{н}} * \rho_0} = \frac{17.3}{4 * 0.605} = 7.1\text{ш}$$

7.1-6.37 < 1 тооцоог дүүсгэж босоо электродын ашиглалтын коэф-т $\rho_0 = 0.605$ босоо электродын тоо 7.1 байхаар авлаа.

8. Хэвтээ газардуулагчийн црм:
 $L_{\text{х}} = 100\text{м}$

9. Хэвтээ газардуулагчийн ашиглалтын коэф-т $\rho_{\text{х}}$:

$\rho_0 = 7.1$ байхад $a/L = 1$ хүснэгтээр интерполяцаар олбол

$$\rho_{\text{х}} = 0.34 - \frac{(10.4 - 10) * (0.34 - 0.27)}{20 - 10} = 0.337$$

10. Хэвтээ газардуулагчийн эсэргүүцэл:

$$R_{\text{х}} = 0.366 * \left(\frac{R_0 * \psi_2}{L_{\text{х}} * \rho_{\text{х}}} \right) * \lg \left(\frac{2 * L_{\text{х}}}{b * T} \right) = 0.366 * \left(\frac{800 * 2.25}{200 * 0.337} \right) * \lg \left(\frac{2 * 200^2}{0.04 * 0.7} \right) = 63.1\text{ Ом.м}$$

11. Газардуулах байгууламжийн дүрэн эсэргүүцэл:

$$R_0 = \left(\frac{R_0 * R_{\text{х}}}{R_0 * R_{\text{х}} + R_{\text{х}} * \rho_0} \right) * \left(23.7 * 0.337 + 63.1 * 10.4 * 0.565 \right) = 3.94 = 4\text{ Ом.м}$$

Газардуулах байгууламжид 3.0м урттай 8ш босоо газардуулагч, 100м хэвтээ газардуулагч ашиглана.



Дорнод, аймэг, Улаанбаатар сүх, 4-р баг
ТӨРИЙН АЛБАН ХААГЧИЙН 6-Н АЙЛЫН ОРГОН СЭҮЦ
ГАЗАРДУУЛАГЧ ТООЦОО

Инженер:	У. Баярмаа	Г. амгалан:	У. Баярмаа	Урьдчилсан:	М1180	Урьдчилсан:	М1180
Гүйцэтгэгч:	У. Баярмаа	Г. амгалан:	У. Баярмаа	Урьдчилсан:	М1180	Урьдчилсан:	М1180
Шалбарсан:	У. Баярмаа	Г. амгалан:	У. Баярмаа	Урьдчилсан:	М1180	Урьдчилсан:	М1180
Шалбарсан:	У. Баярмаа	Г. амгалан:	У. Баярмаа	Урьдчилсан:	М1180	Урьдчилсан:	М1180

Урьдчилсан:	М1180	Урьдчилсан:	М1180
Урьдчилсан:	М1180	Урьдчилсан:	М1180
Урьдчилсан:	М1180	Урьдчилсан:	М1180
Урьдчилсан:	М1180	Урьдчилсан:	М1180

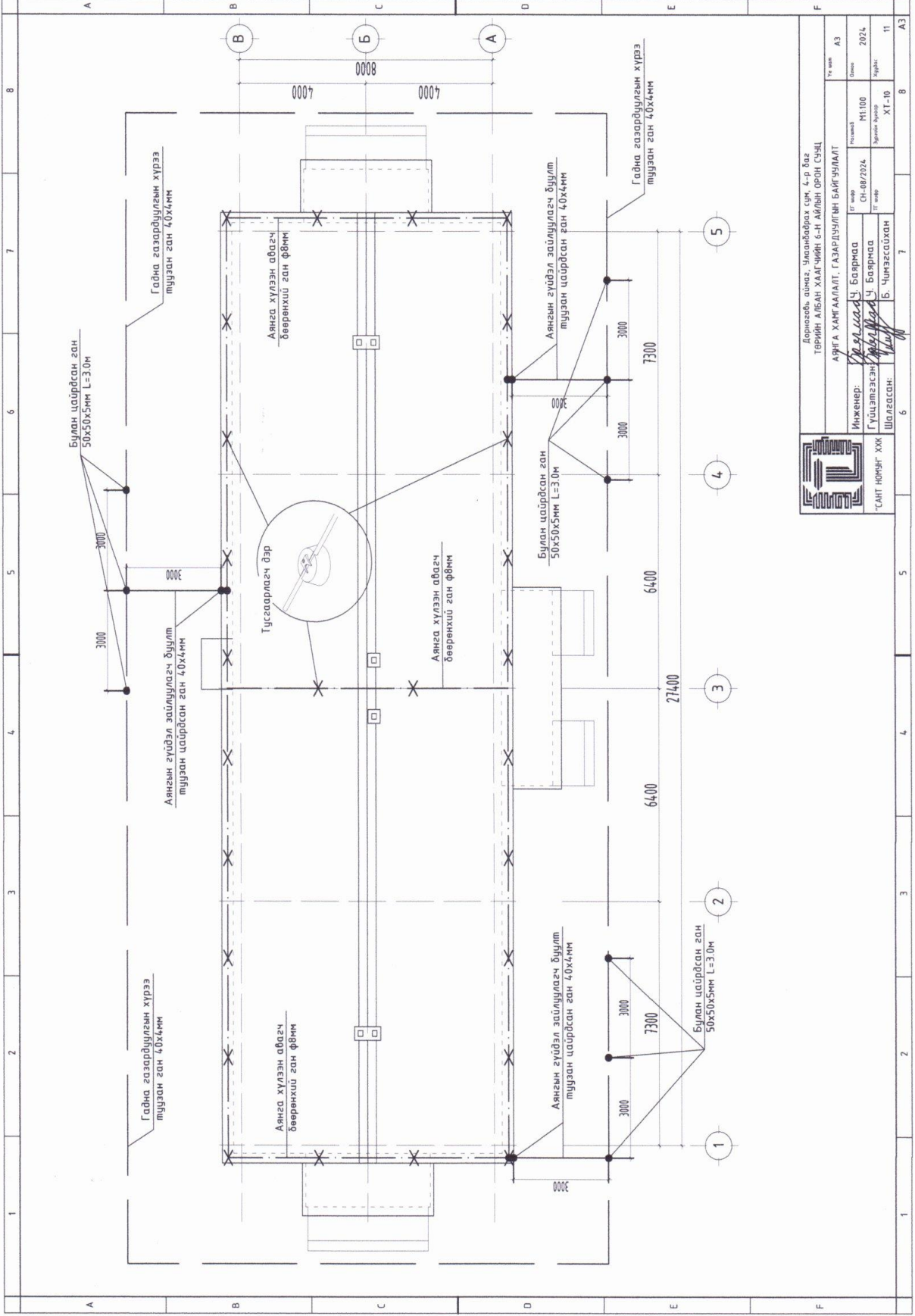

Дорноговь аймэг, Увс сум, 4-р баг
ТӨРИЙГ АЛБАН ХААГЧИЙН 6-Н АМЬН ОРГОН СЭНЦ

АЯНГА ХАНГАЛЛАЛТ, ГАЗАРДҮҮЛГЭН БАЙГУУЛАЛТ

Инженер:	Б. Баярмаа	Т. нэр:	М1100	Т. нэр:	А3
Гүйцэтгэгч:	У. Баярмаа	С. нэр:	СН-08/2024	Мөнгө:	2024
Шалбарсан:	Б. Чимээсүхийн	Урсгалын багц:	ХТ-10	Хугацаа:	11

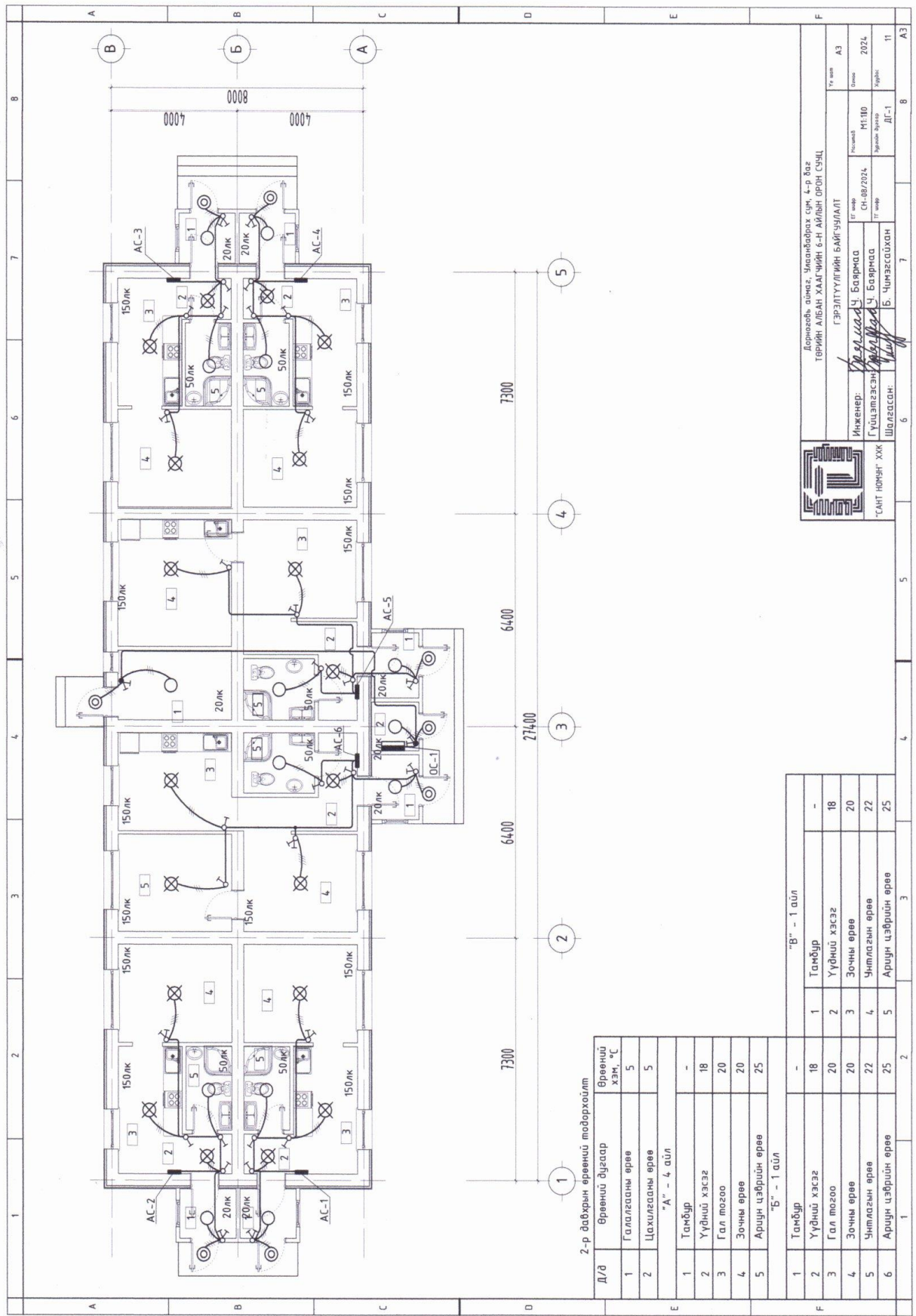

2-р давхрын өрөөний модорхойлт

Д/д	Өрөөний дугаар	Өрөөний хэм, °С
1	Галлагсны өрөө	5
2	Цохилгасны өрөө	5
"А" - 4 айл		
1	Тамбур	-
2	Үүдний хэсэг	18
3	Гал тогоо	20
4	Зочны өрөө	20
5	Ариун цэврийн өрөө	25
"Б" - 1 айл		
1	Тамбур	-
2	Үүдний хэсэг	18
3	Гал тогоо	20
4	Зочны өрөө	20
5	Уншлагын өрөө	22
6	Ариун цэврийн өрөө	25

"В" - 1 айл		
1	Тамбур	-
2	Үүдний хэсэг	18
3	Зочны өрөө	20
4	Уншлагын өрөө	22
5	Ариун цэврийн өрөө	25



Дорноговь аймаг, Улаанбаатар сүх. 4-р багс
Төрийн АЛБАН ХААГЧИЙН 6-Н АЙЛЫН ОРЛОН СЭЭЦ

ГЭРЭЛТҮҮЛИЙН БАЙГУУЛАЛТ

Инженер: *[Signature]* Ч. Баярмаа
Гүйцэтгэсэн: *[Signature]* Ч. Баярмаа
Шалгалсан: *[Signature]* Б. Чимэглэлхэн

Уг төслийг
СН-08/2024
ТГ өмөр

М130
Зурвалж дугаар
ДЛ-1
Тус төслийг
А3
Огноо
2024
Мөрдөл

1	2	3	4	5	6	7	8				
Зургийн бүрдэл											
№	Зургийн нэр	Тайлбар									
1	Зургийн бүрдэл, тэнх тэмдэг, тайлбар	ГЦ-1									
2	Материалын түвдэр, шонгийн хүснэгт	ГЦ-2									
3	0,4кВ-ын гадна цахилгаан хангамжийн байгуулалт	ГЦ-3									
4	Кабелийн сүвгийн огтлол	ГЦ-4									
Тэнх тэмдэг											
Төноглогийн тэмдэглэгээ											
	Дэд өртөө										
	Шинээр босгох 0,4 кВ-ын төмөр бетон анкер түлгүүр										
	Шинээр босгох 0,4 кВ-ын төмөр бетон бүлгийн түлгүүр										
	Богдино залгааны гэмтэл заагч дэлгэц										
	Ерөнхий самбар										
	А-кабелийн тоо кабель- кабелийн маяг, хөндлөн огтлол, L- кабелийн урт										
	Суурилагдсан чадал, тооцооны чадал, тооцооны гүйдэл										
	Хуурай салгуур										

Тайлбар

Дорноговь аймгийн Улаанбаатар сумд барилдах Төрийн албан хаагчийн 6-н айлын орон сууцны гадна цахилгаан хангамжийн ажлын зургийг ерөнхий төлөвлөгөө, гадна бүлэгийн, гадна уг ардчилсан төлөвлөгөө, Дорноговь аймаг дахь цахилгаан түгээх сүлжээ салбарын өссөн №25/2024, тоот техникчийн нөхцөл, технологийн баалгаарыг үндэслэн "Цахилгаан байгуулалтын бүрэл" "БД4-3-01-03"-ын дагуу хийж гүйцэтгэв.

Техникийн нөхцөл загсны дагуу овоо байгаа АТП-14,2-ын 0,4кВ хойд гарзлаганы №5-р түлгүүрээс кабель шуган татаж холбохор төлөвлөв.

Овоо байгаа түлгүүр №5 ABB6 3*95+1*50мм² кабель шугамгаар бүлгээж шинээр барилдах барилгын тээгээж. Төгсгөлийн түлгүүрт 500мм*600мм хэмжээтэй самбар 380В-ийн 100А-ийн LL730522 маркийн данса концентратор бүхий тоолцуртай самбарыг монголоно. Техникийн нөхцөл тулгээсэн 6 айлын LL710K22 маркийн тоолуурыг дотор зурагт тусгав.

Цахилгаан байгуулалтын зураг төсөл, цэсралтын дүрмийн 16.39 дүгээр заалтыг баримтлан цахилгаан шугамыг газаршуулааг 4, 0м-оос ихэвчлэй байгаа, цэсралтын байгуулалтаар цаг түс бүрт хэмжүүлж, протокот авсан байна.

0,4кВ-ын ЦДКШ-ын цэсралт хийж гүйцэтгээж байгууллага нь ажил гүйцэтгэж эхлэх үедээ холбогдох журмын дагуу ажил эхлэх зөвшөөрөл авах ба эрчим хүчний барилга цэсралтын хөдөлмөрийн аюулгүй ажиллагааг хангах ажлыг зохион байгуулан гүйцэтгэнэ.

Гүйцэтгэж байгууллага нь барилгын тухай Монгол улсын хуулийн дагуу энэхүү барилга байгууламжийг хүндэл загсаны дараа Улсын комиссоор хүлээж авсан акт гарсан өөрөөс эхлэн түлгүүрийн үнэсэн хийц, эдлэхүүн, улас ба нонмажийн материал, тэдгээрийн цэсралтын ажлын чанарыг 3 жилийн баталгаа гаргаж өгнө.

Хавсралт материал:

1. Зургийн дэлгэвэр
2. Техникийн нөхцөл

Дорноговь аймаг, Улаанбаатар сум, 4-р баг
Төрийн албан хаагчийн 6-н айлын орон сууц



Зургийн бүрдэл, тэнх тэмдэг, тайлбар

Инженер Гүйцэтгэсэн	М.Пүрэвийнх Ч.Баларцаа	ЕГ-шифр: СН-10/2023	Мэснийвч М1500	Огноо 2024-05
Шалгалсан	М.Пүрэвийнх	ТГ-шифр:	Зургийн бүрэл: ГЦ-1	Хуудас: 4

А3

№	Нэр	Маяг	Хэм нэгж	Тоо шр	Тайлбар
1	0,4кВ-ын хөнгөн цагаан эсэмтэй поливинилхлорид түгээгдэж буй хувьдасан кабель 3х95-1х50мм ²	АВВБ	м	40	
2	3х95+1х50мм ² хөндлөн огтлолтой хөнгөн цагаан кабель, төгсөлийн нүрт	ГЦСТ-01/4х95/1000	ком	2	
3	Кабелын хамгаалалтын тусгай 250мм		м	30	
4	Ган хоолой L=3м, φ=100мм		ш	2	
5	Элс		м ³	2.0	
6	Толгоо		ш	24.0	
7	Шилжүүлэгч		ш	1	Сип-2 кабель шугам руц
8	Тулгуурт суурилуулах 0,4кВ санбарм а. Рубльник : Р-3Т 200А б. Трансформатор: ТР-0,66-30/5А в. Фидер: ПНС-1/24/27 г. Ган хоолой: ПНС-33 ЗР 37А д. Баргалын алмаач: ВАВВ-32 ЗР 37А е. Хайрцагны хэмжээ: 500х600х250мм		ком	1	

0,4кВ-ын материалын түүвэр

Д/а	Диаметр φ, мм	Кабеллийн чиглэл		Хоолой		Утас буюу кабель	
		Хаанаас	Хаашаа	Хүчдэн, В	Диаметр	Кабеллийн маяг	Судалын тоо, хөндлөн оглол, кВ.мм
1	100	Одоо хаагаа 0,4кВ-ын тулгуур ИБ	Төлөвлөж буй Барилгаа, санбар ЕС-1	0.4	АВВБ	3х95-1х50	40

Инженерийн шугам сүлжээтэй кабель огтлолцох цэгүүд

№	Огтлолцсон цагийн нэр	Огтлолцох гүн, м	Огтлолцох урт, м	Кабеллийн тоо, ш	Хоолойн диаметр, мм	Тайлбар
1	Шонгоос буух	-0.8	3	1	100	Ган хоолой
2	Барилгын оролт	-0.8	1	1	100	Ган хоолой

Даргачаар: С.Мяг, Улаанбаатар орон 4-р дугаар ТӨРИЙН АЛБАН ХААГЧИЙН 6-Н АЙЛЫН ОРГОН ГЭНЦ



Материалын түүвэр, шонгийн хүснэгт

Инженер	М.С	МТурарьнек	ЕГ-шифр: СН-10/2023	Масштаб: М1:500	Огноо: 2024-05
Гүйцэтгэл	С.Мяг	Ч.Батраа	ТГ-шифр:	Эргэлтийн дугаар: ГЦ-2	Хуудас: 4
Шалгалт	М.С	МТурарьнек			

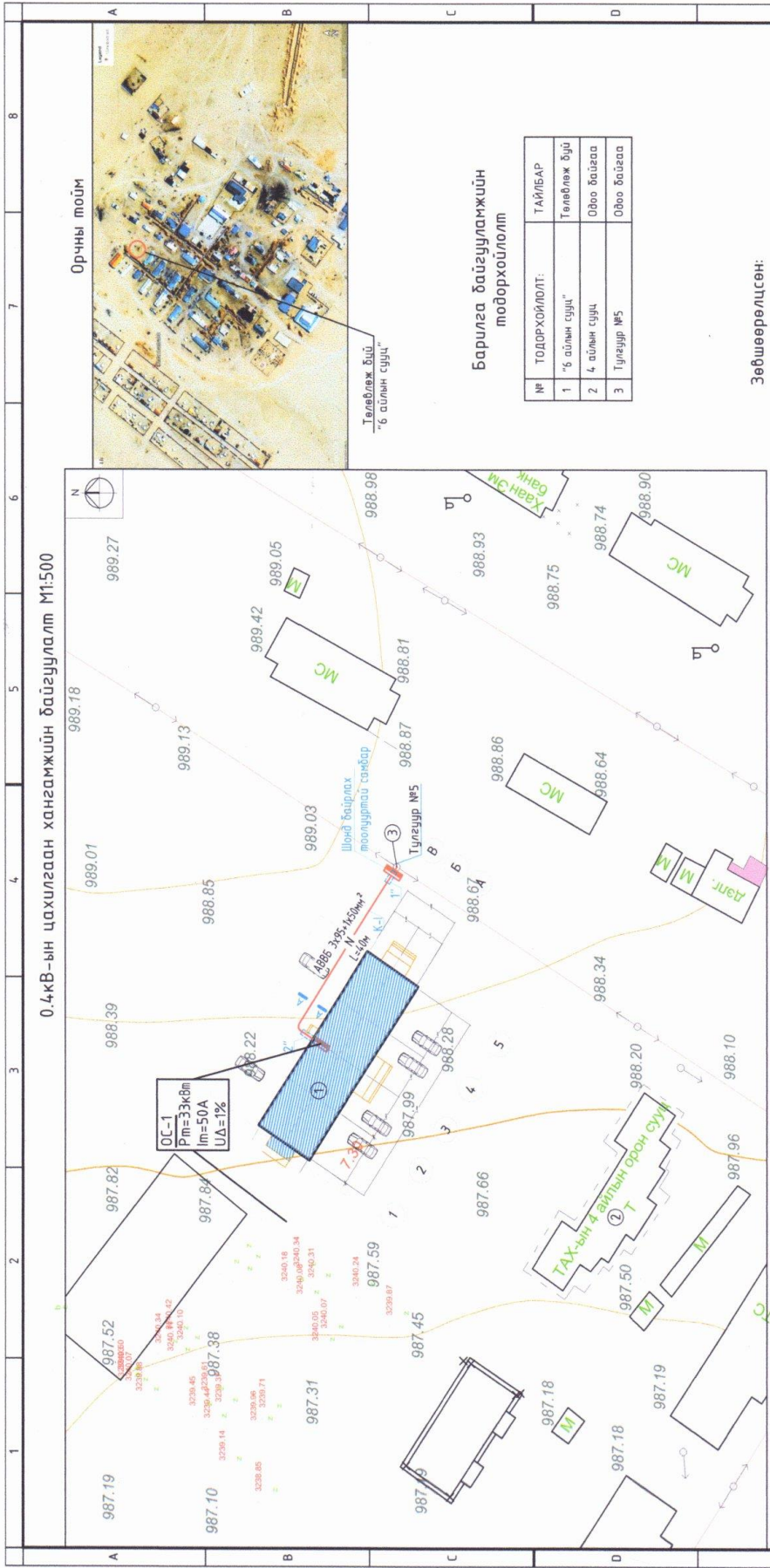

0.4кВ-ын цахилгаан хангамжийн байгуулалт М1:500

Барилга байгууламжийн тодорхойлолт

№	ТОДОРХОЙЛОЛТ:	ТАЙЛБАР
1	"Б айлын сууц"	Төлөвлөж буй
2	4 айлын сууц	Одоо байгаа
3	Тулгуур №5	Одоо байгаа

Зөвшөөрөгдсөн:

Дорноговь аймаг дахь Цахилгаан тусгээх

сүлжээ салбарын

ТҮАХМ, Ерөнхий инженер: /Б.Батсүрэн/

Танх мэмдэг

№	Тэмдэглэгээ	Нэр	Тайлбар
1		Дэд өртөө	
2		Ерөнхий самбар	
3		Сурьцалгасан чарбал, тосгооны чарбал, тосгооны гүйцэтгэл	
4		Төлөвлөж буй 0.4кВ-ын кабель шугам	
5		Төлөвлөж буй бус, 10кВ-ын кабель шугам	
6		Төлөвлөж буй кабель шугамыг хоолой сүлжээтэй хэлтэж	
7		Шинээр босгох 0.4 кВ-ын төмөр бетон анкер тулгуур	
8		Шинээр босгох 0.4 кВ-ын төмөр бетон дундын тулгуур	
9		Одоо байгаа барилга	
10		Төлөвлөж буй барилга	
11		Кабель шугамыг хоолой сүлжээ дугаар	
12		А-кабелийн тоо N-кабелийн цэвэрлэлт	
13		Кл	
14		Кабелийн өслөлийн мэмдэглэгээ	



Дорноговь аймаг, Чалсанбулаг сум, 4-р багц
ТӨРНИЙ АЛБАН ХААГЧИЙН 6-Н АЙЛЫН ОРГОН СУУЦ

Инженер	М.Пүрэвчэнх	ЕГ-шар	Масштаб:	М1:500	Огноо:	2024.05
Гүйцэтгэгч	М.Пүрэвчэнх	СН-шар	СН-шар	20/2023	Зургийн дугаар	Хуудас: 4
Шалгагч	М.Пүрэвчэнх	ТГ-шар	ТГ-шар		Хуудас:	

0.4кВ-ын гадна цахилгаан хангамжийн байгуулалт

ГАН ХООЛОЙ СУВЛЭГДЭХ ОГТЛОЛ -А-А

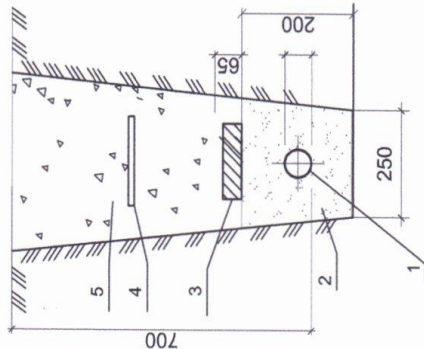

- Тайлбар
1. Кабель АВВБ Эк95•1х50мм²
 2. Элс
 3. Ган хоолой
 4. Кабелийн хангаалалтын түүз
 5. Зөвлөн шороон хөрс

КАБЕЛИЙН СУВГИЙН ОГТЛОЛ -Б-Б

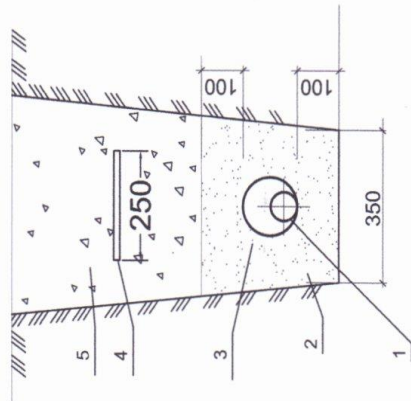

- Тайлбар
1. Кабель АВВБ Эк95•1х50мм²
 2. Элс
 3. Тоосго
 4. Кабелийн хангаалалтын түүз
 5. Зөвлөн шороон хөрс

КАБЕЛЬ БАРИЛАД НЭВТРЭХ ОГТЛОЛ В-В

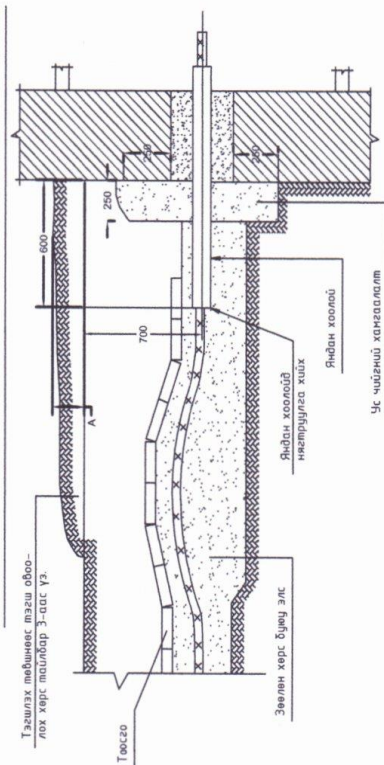

Кабель шугамтай кабелийн суваг огтлолцох хэсэглэл

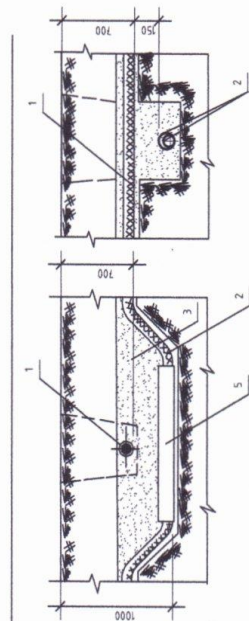

1. 0.4кВ-ийн кабель шугам /одоо байгаа/
2. Төлөвлөж буй кабель шугам
3. Элс
4. Тоосго
5. Ган хоолой

				Өмнөд зүгтэй талд: Ч.Мөнхбаяр, С.Н. Б.Б. Төрийн албан хаагчийн 6-т айлын 0301 СУАЦ			
Кабелийн сувгийн огтлол				Кабелийн сувгийн огтлол			
Инженер	М.Пүрэвийн	ЕГ-шар	СН-70/2023	Масштаб	М1:500	Огноо	2024-05
Гүйцэтгэсэн	Ч.Батбаяр	ТТ-шар	ТТ-шар	Эргэлтийн буцаар	Хувиас	Хувиас	Хувиас
Шалсан	М.Пүрэвийн	ТТ-шар	ТТ-шар	ТТ-шар	ТТ-шар	ТТ-шар	ТТ-шар

БАРИЛГЫН ЭРЧИМ ХҮЧНИЙ ГЭРЧИЛГЭЭ

Бүртгэлийн дугаар: БХТ-ЗТ- /2024 Олгосон огноо: 2024 он 07 сар 01 өдөр Хүчинтэй хугацаа: 4 жил*

Гэрчилгээний төрөл: зураг төслийн
Барилгын зориулалт: орон сууц
Барилгын нэр: 6 айлын сууц
Магадлал хийсэн огноо: 2024

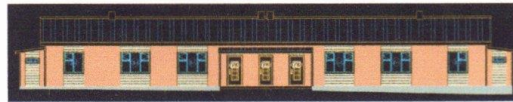

Барилгын байршлын хаяг

хот, аймаг: Дорноговь аймаг дүүрэг, сум: Улаанбадрах сум
хороо, баг: 4-р баг газрын гэрчилгээний дугаар
гудамж: зил код:

Эрчим хүчний хэрэгцээний ангилал

эрчим хүчний хэмнэлттэй

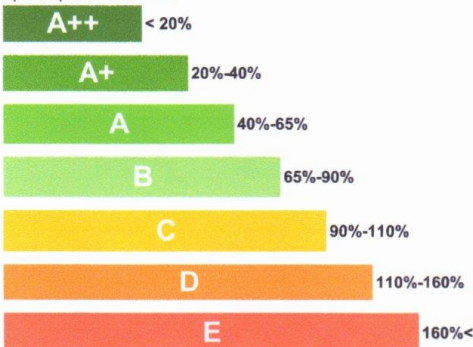

эрчим хүчний хэмнэлтгүй

Нормын/ Суурь үзүүлэлт кВт×цаг/(м ³ жил)	Зураг төслийн/ Бодит үзүүлэлт кВт×цаг/(м ³ жил)	Зөрүү %
56	47	85

Барилгын эрчим хүчний хувийн бодит хэрэгцээ: 147 кВт×цаг/(м² жил)
Барилгын эрчим хүчний жилийн бодит хэрэгцээ: 31 МВт×цаг/жил
Хүлэмжийн хийн ялгарлын хэмжээ CO₂: 10.8 тонн/жил

Үнэлгээ хийсэн инженер: Э.Ариунцэцэг
Цахим хаяг: ariunaa.khas@gmail.com Утас:
Хянасан эксперт: (тамга)
Гэрчилгээ олгосон байгууллага: Барилгын хөгжлийн төв

БХБСайд, ЭХСайдын хамтран баталсан "Барилгын эрчим хүчний гэрчилгээ олгох журам", БНБД 25-01-20 Барилгын дулаан хамгаалалт нормыг үндэслэн олгов.



* Барилгыг Улсын комисс хүлээн авсан өдрөөс хүчинтэй хугацааг тооцно.

БАРИЛГЫН ЭРЧИМ ХҮЧНИЙ ХЭРЭГЦЭЭНИЙ ГЭРЧИЛГЭЭ
(хавсралт 1)

Бүртгэлийн дугаар:	БХТ-ЗТ- /2024	
Энэхүү гэрчилгээг дараах зорилгоор ашиглахыг зөвлөж байна: - эрчим хүч хэмнэлтийн ангилал илүү үнэлэгдсэн ижил зориулалтын барилгын үнэлгээтэй харьцуулах - эрчим хүчний үр ашгийг сайжруулах зөвлөмжийг авч хэрэгжүүлснээр эрчим хүчний болон санхүүгийн хувьд гарах боломжтой хэмнэлтийг судлах, хэрэгжүүлэх		
Үзүүлэлт	Нэгж	Утга
ГЕОМЕРТ ҮЗҮҮЛЭЛТ		
Барилгын давхар (0,000 дээш)		1
Барилгын давхар (0,000 доош)		0
Барилгын халаагдах эзлэхүүн, V_h	m^3	657.6
Барилгын халаагдах талбай, A_h	m^2	210.4
Дулаан солилцох гадаргуу, A	m^2	650.8
Оврын үзүүлэлт	m^2/m^3	0.3
Шиллэгээний илтгэлцүүр	m^2/m^2	0.16
ЭРЧИМ ХҮЧНИЙ ЭХ ҮҮСВЭР БА ШИЙДЭЛ		
Дулааны эх үүсвэрийн төрөл:	Төвлөрсөн дулаан, үл хамаарах	
Халаалтын системийн төрөл	2 хоолойт, усан	
Агаар сэлгэлтийн системийн төрөл	Механик	
Халуун ус хангамжийн төрөл	Төвлөрсөн дулаан, хаалттай	
Сэргээгдэх эрчим хүчний үүсвэр, чадал	-	
БАРИЛГЫН ХАЛААЛТ, АГААР СЭЛГЭЛТИЙН ЭРЧИМ ХҮЧНИЙ ҮЗҮҮЛЭЛТ		
Дамжуулалтын дулаан алдагдлын илтгэлцүүр	H_T Вт/К	235.2
Агаар сэлгэлтийн дулаан алдагдлын илтгэлцүүр	H_V Вт/К	112.7
Дулаан дамжуулалтын хувийн үзүүлэлт	k_{sp} Вт/(К.м ³)	0.26
Дулаан дамжуулалтын хувийн үзүүлэлт (нормчилсон)	k_{sp}^{req} Вт/(К.м ³)	0.43
Халаалт агаар сэлгэлтийн хувийн эрчим хүчний жилийн хэрэгцээ (эзлэхүүний)	Q_{sp}^{cal} кВт.ц/м ³ .жил	47.1
Халаалт агаар сэлгэлтийн хувийн эрчим хүчний жилийн хэрэгцээ (талбайн)	Q_{sp}^{req} кВт.ц/м ² .жил	157.7
Нормчилсон халаалт агаар сэлгэлтийн хувийн эрчим хүчний жилийн хэрэгцээ	Q_{sp}^{req} кВт.ц/м ³ .жил	33196
НЭМЭЛТ МЭДЭЭЛЭЛ, ЗӨВЛӨМЖ		
Эрчим хүчний ангиллыг дээшлүүлэх, үр ашгийг нэмэгдүүлэхийн тулд дараах арга хэмжээг авч хэрэгжүүлэхийг зөвлөж байна. Үүнд: - Суугчид термостат хаалтаар дулаанаа тохируулах - халаалтын өгөх шугамыг бүрэн дулаалах - цонх, гадна хаалганы жийргийг EPDM төрлийн резинээр 2-3 жил тутам солих		

БАРИЛГЫН ЭРЧИМ ХҮЧНИЙ ХЭРЭГЦЭЭНИЙ ГЭРЧИЛГЭЭ

(хавсралт 2)

Бүртгэлийн дугаар:		БХТ-ЗТ- /2024					
1 Барилгын мэдээлэл							
1	Барилгын нэр	6 айлын сууц		Барилгын ангилал	1		
	Барилгын давхаржилт	1		Барилгын ашиглагч	Оршин суугчид		
	Барилгын хаяг: ZIPCODE			Барилгын өмчлөгч	Оршин суугчид		
	Байршил (хот, аймаг)	Дорноговь аймаг					
	ХУХХ бүс	IV	5000				
2 Барилгын дулаан солилцох гадаргуу, халаагдах эзлэхүүн, ашигтай талбай							
2	Дулаан солилцох гадна бүрхүүлийн талбай, A (гадна хэмжээсээр)			$(A_{EW}+A_w+ARO+ANB+AG+F+ARF+AAW+AEF)$	m^2	651	
3	Халаагдах эзлэхүүн, Vh			A гадаргуугаар хүрээлэгдсэн	m^3	658	
4	Хэлбэрийн (Оврын) үзүүлэлт			$A/Vh=$	m^{-1}	0.99	
5	Шиллэгээний илтгэлцүүр			$AW/(AEW+AW)$	m^2/m^2	0.16	
6	Давхар хоорондын өндөр			h_f	m	3	
7	Ашигтай талбай, A _n			V_f/h_f	m^2	210	
3 Дулаан алдагдал ба дулаан ялгарал							
3.1 Дамжуулалтын дулаан алдагдал							
HT, Вт/К							
	Дулаан дамжуулах хашлага бүтээц	Тэмдэгт	U (норм), Вт/м2К	U (зураг), Вт/м2К	Талбай, м2, A	Темп. фактор	U·A·Fx, Вт/К
8	Гадна хана (цонхгүй)	EW1	0.32	0.23	175	1	40.0
9	Гадна хана (цонхгүй)	EW2	0.32	0.23	0	1	0.0
10	Гадна хана (цонхгүй)	EW3	0.32	0.23	0	1	0.0
11	Цонх Өмнө	SW	1.82	1.74	15.94	1	27.8
12	Баруун өмнөд	WSW	1.82	1.74	0	1	0.0
13	Баруун	WW	1.82	1.74	0.00	1	0.0
14	Баруун хойд	WNW	1.82	1.74	0	1	0.0
15	Хойд	WN	1.82	1.74	17.93	1	31.3
16	Зүүн хойд	WNE	1.82	1.74	0	1	0.0
17	Зүүн	WE	1.82	1.74	0.00	1	0.0
18	Зүүн өмнөд	WSE	1.82	1.74	0	1	0.0
19	Гэгээвч	RW	2.67	1	0		
20	Гадна хаалга	ED	1.11	0.50	3.82	1	1.9
21	Дээвэр	RO	0.21	0.24	219.20	1	52.5
22	Адрын хучилт	AF	0.24	0.24	0	1	0.0
23	Гадна шал (цоклын өнгийлт)	EF	0.32	1		1	0.0
24	Адрын хөндийн хана	AW	0.32	1		0.8	0.0
25	Халаалтгүй өрөөний хана хучилт	NW	0.27	1		0.5	0.0
26	Бага температуртай (12-19°C)	LW	0.45	1		0.35	0.0
	Халаалтгүй шилэн хэсгийн хана, цонх						0.0
27	- Дан шил	NG1	4.000	4.000		0.8	0.0
	- Давхар шил	NG2	2.500			0.7	0.0
	- Дулаалгатай шил	NG3	1.800			0.5	0.0
28	Халаалтгүй зоорины хана/хучилт	NB	0.20			0.6	0.0
29	Хөрстэй харьцах шал	GF	0.23	0.190	219.20	0.4	16.7
30	Халаалттай зоорины хана	GF	0.45	0.190	0.00	0.4	0.0
31	Нийт дулаан солилцох гадаргуу, A				650.8	ΣH_T	170.1
32	Дулааны гүүрний алдагдал (сайжруулсан)				0	A·0.05	0.0
33	Дулааны гүүрний алдагдал (түгээмэл)				1	A·0.10	65.1
34	Дамжуулалтын дулаан алдагдал					H_T	235.2
35	Дулаан дамжуулалтын хувийн дулааны үзүүлэлт					$k_{sp}=H_T/V_h$	0.259
36	Дулаан дамжуулалтын хувийн дулааны үзүүлэлт (нормчилсон)					k_{sp}^{req}	0.433
3.2 Агаар сэлгэлтийн дулаан алдагдал							
H_v (Вт/К)							
37	Ердийн агаар сэлгэлтийн давтамж, ζ^{-1}	$n_{mv}=$		0.5			0.5
38	Механик агаар сэлгэлтийн давтамж, ζ^{-1}	$n_{mv}=$		0			0.547
39	Тооцоот зарцуулалт, м3/ц						360
39	Дулаан эргүүлэн ашиглагчтай бол үүсэх хэмнэлт, %	eff.		0			0
40	Механик агаар сэлгэлт 7 хоногт ажиллах хугацаа, цаг	$t_m=$		50			40
41	Дундаж агаар сэлгэлтийн давтамж, ζ^{-1}	$n_{av}=$				$n_{av}=(n_{mv} \cdot t_m + n_{mv} \cdot (168 - t_m))/168$	0.63
42	Агаар сэлгэлтийн дулаан алдагдал, Вт/К					$H_v=n_{av} \cdot 0.8 \cdot V_h$	112.7
43	Нийт дулаан алдагдал, Вт/К					$H=H_T+H_v$	347.9

БАРИЛГЫН ЭРЧИМ ХҮЧНИЙ ГЭРЧИЛГЭЭ
(хавсралт 3)

Бүртгэлийн дугаар:			БХТ-ЗТ- /2024										
Уур амьсгалын үзүүлэлтүүд													
Байршил		Дорноговь аймаг.	ХУХХ						5000				
Уртраг:	☐	44.891	Барилгын ангилал						1				
Өргөрөг:	☐	110.138	Барилгын ашиглагч						Оршин суугчид				
Өндөрлөг:	[м]												
сарууд		9	10	11	12	1	2	3	4	5	Жил		
хоног		0	6	30	31	31	28	31	25	0	182		
Гадна агаарын температур		14.4	5.6	-6.6	-13.6	-16.3	-12.6	-4.7	5.9	13.8	-7.92		
Дотор агаарын температур		20.0	20.0	20.0	20.0	20.0	20.0	20.0	20.0	20.0	20.00		
Халаалтын хэм хоног		0	86	798	1042	1125	913	766	353	0	5082		
	Зүг чиг	Талбай	Нарны цацраг, кВт.цаг/м2										
Өмнө	WS	15.9	42.4	138	126	118	139	151	173	121	40.8	1049	
Баруун өмнө	WSW	0.0	38.4	116	104	84	105	120	148	119	45.6	880	
Баруун	WW	0.0	30	73	56	36	50	68	105	101	44.8	564	
Баруун хойд	WNW	0.0	18.8	37	25	18	22	33	61	75	35.2	325	
Хойд	WN	17.9	13.6	30	23	18	21	30	48	56	24.8	264	
Зүүн хойд	WNE	0.0	19.2	36	24	18	22	33	61	79	36	328	
Зүүн	WE	0.0	32	70	46	42	51	67	107	114	48	577	
Зүүн өмнө	WSE	0.0	40.4	111	91	93	106	119	152	130	48.8	891	
Хэвтээ гадаргуу	RW	0.0	46.4	91	54	41	50	76	126	149	72	705	
3.3 Нарны дулаан ялгарал													
	Зүг чиг	Талбай	FS=	0.9	FC=	1	FF=	0.7	g_L=	0.6		0.378	
44	Өмнө	WS	16	255	831	759	711	837	910	1042	729	246	6320
45	Баруун өмнө	WSW	0	0	0	0	0	0	0	0	0	0	0
46	Баруун	WW	0	0	0	0	0	0	0	0	0	0	0
47	Баруун хойд	WNW	0	0	0	0	0	0	0	0	0	0	0
48	Хойд	WN	18	92	203	156	122	142	203	325	379	168	1792
49	Зүүн хойд	WNE	0	0	0	0	0	0	0	0	0	0	0
50	Зүүн	WE	0	0	0	0	0	0	0	0	0	0	0
51	Зүүн өмнө	WSE	0	0	0	0	0	0	0	0	0	0	0
52	Хэвтээ гадаргуу	RW	0	0	0	0	0	0	0	0	0	0	0
3.4 Дотоод дулаан ялгарал, Qi, (кВт.ц/сар)													
53	Дотоод дулаан ялгарал	Вт/м ²	5	5	5	5	5	5	5	5	5		
4 Сар, жилийн халаалт, агаар сэлгэлтийн эрчим хүчний хэрэгцээ, кВт.ц/сар (кВт.ц/жил)													
54	Нарны дулаан ялгарал	кВт.ц/сар	348	1035	915	833	980	1113	1367	1108	414	8112	
55	Дотоод дулаан ялгарал, сар	кВт.ц/сар	0	152	758	783	783	707	783	631	0	0	0
56	Ашиглалтын илтгэлцүүр		0.9	0.9	0.9	0.9	0.9	0.9	0.9	0.9	0.9		
57	Нийт дулаан ялгарал, сар	кВт.ц/сар	313	1067	1505	1454	1586	1638	1935	1566	372	11437	
58	Дамжуулалтын алдагдал, сар	кВт.ц/сар	0	488	4504	5879	6352	5152	4322	1990	0	28687.36	
59	Агаар сэлгэлтийн алдагдал, сар	кВт.ц/сар	0	234	2159	2819	3045	2470	2072	954	0	13752.45	
60	Эрчим хүчний тооцоот хэрэгцээ, сар	кВт.ц/сар	-313	-346	5159	7244	7811	5984	4459	1378	-372	31003	
61	Эрчим хүчний нормчилсон хэрэгцээ, сар	кВт.ц/сар	-313	-309	5503	7693	8296	6378	4789	1530	-372	33196	
62	Хувийн эрчим хүчний тооцоот хэрэгцээ											кВт.ц/м ³ жил	47
63	Хувийн эрчим хүчний нормчилсон хэрэгцээ											кВт.ц/м ³ жил	56
63	Зөрүү											%	85
64	Ангилал												В
5 Барилгын эрчим хүчний хэрэглээнээс ялгарах хүлэмжийн хийн ялгарал CO2													
		нэгж	ЭХ-ний хэрэгцээ кВт.ц	CO ₂ ялгарлын коэффициент		CO ₂ ялгарал тонн/жил							
1	Цахилгаан хангамж	кВт.ц/жил		нэгж	утга	0.75	0.0					CO ₂ ялгарлын коэффициентийг ЭХЗХ-ны 2021 оны судалгааны үр дүнгээр тооцов.	
2	Дулаан хангамж	кВт.ц/жил	31003	кг/кВт.ц	0.35	10.8							
3	Нүүрсний илчлэг												
4	Зуухны АҮК												
Нийт CO₂ ялгаруулалт							10.8						

IV БҮЛЭГ. ТЕНДЕРИЙН ҮНЭЛГЭЭНД ХАРГАЛЗАХ НЭМЭЛТ ШАЛГУУР ҮЗҮҮЛЭЛТ

Өгөгдлийн хүснэгтийн ТШЗ 32.1-д үнэлгээнд харгалзах шалгуур үзүүлэлт ашиглахаар заасан бол захиалагч тендерийн үнэлгээнд харгалзах шалгуур үзүүлэлтийг үлдээж бусад шалгуур үзүүлэлтийг хасна.

Энэ бүлэг нь ТШЗ-ны зүйл бөгөөд захиалагч Өгөгдлийн хүснэгтэд тусгайлан зөвшөөрсөн бол тендерийн үнэлгээ хийхэд тендерийн маягтад тусгасан үнийн саналаас гадна энэ хэсэгт заасан нэг буюу хэд хэдэн шалгуур үзүүлэлтийг мөнгөөр илэрхийлэн, тендерийн үнийг хийсвэрээр нэмэгдүүлэх замаар тендерийн харьцуулах үнийг тодорхойлон үнэлгээ хийх зорилгоор ашиглана.

Захиалагч энэ хэсэгт зааснаас өөр шалгуур үзүүлэлтийг үнэлгээнд харгалзахгүй.

1. Ажил дуусгах хугацаа: “Ашиглахгүй”

Хэрэв “ашиглах” бол: Тухайн тендер шалгаруулалтад холбогдох гэрээний дагуу гүйцэтгэх хуваарьт заасан зөвшөөрөгдөх хугацааны хооронд (гэрээний үүргийн гүйцэтгэлийг эхлэх эхний өдрөөс хойш үүрэг гүйцэтгэвэл зохих сүүлчийн өдрийг оролцуулан) гэрээний үүргийг хэрэгжүүлсэн байх шаардлагатай. Захиалагчийн заасан гэрээний үүрэг гүйцэтгэх хугацаанаас өмнө гүйцэтгэх санал ирүүлсэн тендерт урамшуулал, эсхүл үнэлгээнд бусад тендерээс давуу нөхцөл олгохгүй.

*Захиалагч уг шалгуур үзүүлэлтийг үнэлгээнд ашиглахаар тусгайлан зөвшөөрсөн тохиолдолд захиалагчаас заасан гэрээний гүйцэтгэлийн хуваарьт зааснаас хоцорч гүйцэтгэхээр санал болгосон тендерээс татгалзахгүй ба үнэлгээнд харгалзах зорилгоор хоцорсон хоног тутамд **[хувь бичих]**–аар тооцож тендерийн харьцуулах үнэ дээр нэмнэ.*

*Захиалагчаас заасан гэрээний гүйцэтгэлийн хуваарьт зааснаас **[тоо бичих]**-аас илүү **[“сар”, “өдөр” гэдэг үгнээс сонгож бичих]** хоцроож гүйцэтгэх санал болгосон тендерээс татгалзана. Харин Өгөгдлийн хүснэгтэд тусгайлан зөвшөөрөөгүй тохиолдолд захиалагчийн тогтоосон гүйцэтгэлийн хуваариас хойш гүйцэтгэх санал ирүүлсэн тендерийг шаардлагад нийцээгүй гэж үзнэ.*

1. Бараа, ажил, үйлчилгээний гэрээний гүйцэтгэлийн дараах үйлчилгээг захиалагчийн заасан газар үзүүлэх боломж: “Ашиглахгүй”

Хэрэв “ашиглах” бол урсгал засвар үйлчилгээний цэг бий болгох болон үндсэн/шаардлагатай сэлбэг хэрэгслээр хангахын тулд захиалагчид шаардагдах зардлыг тусад нь үнэлж ирүүлсэн бол түүнийг үнэлгээний зорилгоор тендерийн харьцуулах үнэ дээр нэмж үнэлнэ.

2. Байгаль орчинд нөлөөлөх байдал: “Ашиглахгүй”

*Гэрээний гүйцэтгэлийн явцад байгаль орчинд нөлөөлөх байдалтай холбоотой дараах үзүүлэлтийг үнэлгээнд харгалзан үзэж, тендерийн харьцуулах үнэ дээр хийсвэрээр нэмж үнэлнэ. **[Захиалагч харгалзан үзэх шалгуур үзүүлэлт, түүнд хамаарах утгыг доор жагсааж бичих.]***

3. Хуульд нийцсэн бусад шалгуур үзүүлэлт: “Ашиглахгүй”

*Гэрээний гүйцэтгэлд хамаарах хуульд нийцсэн дараах үзүүлэлтийг үнэлгээнд харгалзан үзэж, тендерийн харьцуулах үнэ дээр хийсвэрээр нэмж үнэлнэ. **[Захиалагч харгалзан үзэх шалгуур үзүүлэлт, түүнд хамаарах утгыг доор жагсааж бичих.]***

4. Тухайлбал хуулийн 12.3-т заасныг үндэслэн тендерийн үнэлгээнд эрчим хүч, байгалийн нөөцийн хэмнэлттэй, эдийн засгийн үр ашигтай хэрэглээний тогтвортой байдлыг хангах, байгаль орчин, хүний эрүүл мэндэд сөрөг нөлөөгүй, хүлэмжийн хийн ялгарал болон хаягдал багатай, уур амьсгалын өөрчлөлтөд дасан зохицох, ногоон орчныг бүрдүүлэхэд чиглэсэн бараа нийлүүлэх тендерийн харьцуулах үнийг дараах байдлаар тодорхойлж болно.

V БҮЛЭГ. ТЕНДЕРИЙН ЖИШИГ МАЯГТ

Маягт 1. Тендер илгээх

Маягт 2. Хүний нөөцийн мэдээлэл

Маягт 3. Үндсэн тоног төхөөрөмж, техник хэрэгслийн мэдээлэл

Маягт 4. Ижил төстэй ажил гүйцэтгэсэн гэрээний мэдээлэл

Маягт 5. Хэрэгжүүлж байгаа, хэрэгжүүлэхээр эрх авсан гэрээний мэдээлэл

Маягт 6. Ижил төстэй гэрээний дэлгэрэнгүй мэдээлэл

Маягт 7. Нууцалсан баримт бичиг, мэдээллийн жагсаалт

Маягт 1. Тендер илгээх

[огноо]

[Захиалагч байгууллагын нэр]-д

Манай [оролцогчийн нэр] нь танай байгууллагаас зарласан [тендер шалгаруулалтын нэр, дугаар] тендер шалгаруулалтад [үнийн хөнгөлөлт тооцоогүй тендерийн үнийг тоогоор болон үсгээр] төгрөгөөр тендер шалгаруулалтын баримт бичигт заасан хуваарийн дагуу ажил гүйцэтгэхээр, дор дурдсан нөхцөлийг баталж энэхүү тендер (цаашид “тендер” гэх)-ийг хүргүүлж байна. Үүнд:

1. Тендер шалгаруулалтын баримт бичиг, түүнд заасан гэрээний нөхцөл (гэрээний ерөнхий нөхцөл, тусгай нөхцөл, гэрээ баталгаажуулах маягт)-тэй танилцаж, бүрэн хүлээн зөвшөөрч тендер шалгаруулалтад оролцсон.
2. Оролцогч, түүний түншлэлийн гишүүн худалдан авах ажиллагаанд оролцох холбоотой хуулиар хориглосон нөхцөлд хамаарахгүй бөгөөд үүний дотор дараах нөхцөлийг гэрчилж байна:
 - 2.1. Төрийн болон орон нутгийн өмчийн хөрөнгөөр бараа, ажил, үйлчилгээ худалдан авах тухай хуулийн 7 дугаар зүйлийн 7.1-д заасан нөхцөл үүсээгүй;
 - 2.2. Нөлөө бүхий хувьцаа эзэмшигч, түүний эцсийн өмчлөгч, хөрөнгө эзэмшигч, хамтрагч, эсхүл эдгээрийг гүйцэтгэж байгаа хувиараа аж ахуй эрхлэгч нь Нийтийн албанд нийтийн болон хувийн ашиг сонирхлыг зохицуулах, ашиг сонирхлын зөрчлөөс урьдчилан сэргийлэх тухай хуулийн 20 дугаар зүйлийн 20.2 дахь хэсэгт заасан албан тушаал эрхэлж байсан болон эрхэлж байгаа хүн, эсхүл түүнтэй хамаарал бүхий этгээд биш;
 - 2.3. Захиалагчийн удирдлага, хяналт, захиргаанд ажилладаг албан тушаалтанд ашиг олгодоггүй.
 - 2.4. Оролцогчийг төлөөлж буй этгээд нь Нийтийн албанд нийтийн болон хувийн ашиг сонирхлыг зохицуулах, ашиг сонирхлын зөрчлөөс урьдчилан сэргийлэх тухай хуулийн 21 дүгээр зүйлийн 21.1.3 дахь заалтад заасан хязгаарлалтад хамаарахгүй.
3. Тендертэй холбоотой нотлох баримт, мэдээллийг холбогдох этгээдээс гаргуулах эрхийг захиалагчид үүгээр олгож байна.
4. Тендерт үнийн хөнгөлөлт [**“санал болгоно” эсхүл “санал болгохгүй” гэж бичих**]. [**Хэрэв үнийн хөнгөлөлт санал болгох бол түүнийг хэрхэн хэрэглэх нөхцөл, аргачлалыг бичих**].
5. Тендер нь тендер шалгаруулалтын баримт бичигт заасны дагуу тендер нээснээс хойш [**ажлын 30 ба түүнээс дээш өдрийн тоо**] өдрийн хугацаанд хүчинтэй байна.¹
6. Хуулийн 7.1, 22.2, 56.5-д заасныг зөрчсөн болон тендер шалгаруулалтад үнэн зөв, зөрүүгүй орчуулга ирүүлэх үүргээ зөрчсөн тендер шалгаруулалтад оролцох эрхээ хязгаарлуулсан этгээдийн жагсаалтад бүртгэх үндэслэл болохыг хүлээн зөвшөөрч байна.

¹ Хэрэв тендер шалгаруулалт нь урьдчилсан худалдан авах ажиллагааны журмаар зохион байгуулагдах бол “5. Тендер нь тендер шалгаруулалтын баримт бичигт зааснаар хугацаагүй хүчинтэй байна.” гэж сольж бичнэ үү.

7. Тендерт санал болгосон ажил болон тухайн ажлыг гүйцэтгэхтэй холбоотой бараа, үйлчилгээ нь оюуны өмчийн зөрчилгүй, эрхийн болон биет байдлын доголдолгүй болохыг баталж байна.
8. Тендерийг холбогдох журмын дагуу бусад оролцогчдод ил болгохыг үүгээр зөвшөөрч, тендерийг нууцлах аливаа үүргээс захиалагчийг бүрэн чөлөөлж байна.

***[Итгэмжлэлгүйгээр төлөөлөх эрх бүхий этгээд,
эсхүл түүнээс эрх олгогдсон этгээдийн нэр,
албан тушаал, гарын үсэг,
байгууллагын тамга, тэмдэг]:***

Хаяг:

Маягт 2. Хүний нөөцийн мэдээлэл

Албан тушаал	Ажилтны нэр	Боловсрол, мэргэжлийн ур чадвар	Нийт ажлын туршлага, жилээр	Тухайн албан тушаалд ажилласан туршлага, жилээр

Маягт 3. Үндсэн тоног төхөөрөмж, техник хэрэгслийн мэдээлэл

Машин механизм, тоног төхөөрөмжийн нэр, зориулалт	Хүчин чадал	Тоо ширхэг	<i>["Өөрийн эзэмшил" эсхүл "түрээс" аль нэгийг бичих]</i>

Маягт 4. Ижил төстэй ажил гүйцэтгэсэн гэрээний мэдээлэл

Гэрээний нэр	Захиалагчийн нэр, хаяг, холбоо барих утас	Төсөвт өртөг	Хугацаа /эхэлсэн, дууссан/

Маягт 5. Хэрэгжүүлж байгаа, хэрэгжүүлэхээр эрх авсан гэрээний мэдээлэл

Гэрээний нэр	Захиалагчийн нэр, хаяг, холбоо барих утас	Төсөвт өртөг	Гэрээ эхэлсэн хугацаа	Хүлээгдэж буй гүйцэтгэлийн хувь, мөнгөн дүнгээр	Дуусах хугацаа

Маягт 6. Ижил төстэй гэрээний дэлгэрэнгүй мэдээлэл

Тендерт оролцогчийн нэр: *[түншлэлийн гишүүн тус бүр бүрэн дуусгавар болсон гэрээ тус бүрээр бөглөнө].*

1.	Захиалагчийн нэр
2.	Гэрээний нэр
3.	Гэрээний дугаар
4.	Гэрээ байгуулсан огноо
5.	Гэрээ дуусгавар болсон огноо
6.	Гэрээний дүн
7.	Гэрээ гүйцэтгэсэн хаяг, байршил
	Гэрээнд оролцсон байдал (нэгийг сонгох) <input type="checkbox"/> Үндсэн нийлүүлэгч <input type="checkbox"/> Түншлэлийн гишүүн <input type="checkbox"/> Туслан гүйцэтгэгч

Маягт 7. Нууцалсан баримт бичиг, мэдээллийн жагсаалт

	Нууцалсан баримт бичиг, мэдээлэл	Нууцалсан хууль зүйн үндэслэл
1.		
2.		
3.		
4.		
5.		

VI БҮЛЭГ. ГЭРЭЭНИЙ НӨХЦӨЛ

Захиалагч, түүнээс томилсон үнэлгээний хороо нь Төрийн болон орон нутгийн өмчийн хөрөнгөөр бараа, ажил, үйлчилгээ худалдан авах тухай хууль (цаашид “хууль” гэх)-ийн дагуу тендер шалгаруулалт зохион байгуулж ажил гүйцэтгүүлэхэд энэхүү гэрээний загварыг боловсруулж ашиглана.

Гэрээний ерөнхий нөхцөл (цаашид “ГЕН” гэх) болон гэрээний тусгай нөхцөл (цаашид “ГТН” гэх), гэрээ баталгаажуулах маягт, түүнд заасан бусад баримт бичиг нь хоёр талын эрх, үүрэг, хариуцлагыг тодорхойлох баримт бичиг болно. Энэ гэрээ нь захиалагчаас ажил, түүнтэй холбогдох бараа нийлүүлэх, үйлчилгээг үзүүлэх харилцааг зохицуулсан жишиг заалтуудыг агуулна. Гэрээний нөхцөлийг боловсруулахад ГЕН-д өөрчлөлт оруулахгүй.

ГТН-ийг тухайн ажлыг гүйцэтгүүлэх нөхцөлд тохируулан ГЕН-ийн холбогдох зүйл, заалтыг тодруулах, түүнд нэмэлт, өөрчлөлт оруулах зорилгоор ашиглана. Гэрээний нөхцөлийг бэлтгэхэд дараахыг анхаарна:

1. ГЕН-ийн аль нэг зүйлд тодорхой мэдээллийг ГТН-д тусгахаар заасан бол холбогдох мэдээллийг ГТН-д заавал оруулна. ГЕН-ийн аль нэг зүйл, заалтыг тухайн ажлыг гүйцэтгэхэд хэрэглэхгүй бол энэ тухай ГТН-д тусгах;
2. Гэрээ баталгаажуулах маягтад шалгарсан тендерт оролцогчийн мэдээлэл болон “хамгийн сайн” үнэлэгдсэн тендерийн мэдээллийг тусгах;
3. Гэрээний үнийг тендерийн үнэд залруулга болон хөнгөлөлтийг тооцох бол түүнийг тооцож, нэг валютад хөрвүүлсний дараах үнээр тогтоох;
4. Гүйцэтгэх ажил, дагалдах бараа, үйлчилгээний дэлгэрэнгүй тодорхойлолт, зураг зэргийг гэрээнд хавсаргах;
5. ГЕН, ГТН болон холбогдох хавсралтууд нь өөр хоорондоо зөрчилдөөнгүй байх;
6. Гэрээ баталгаажуулах маягтын хаалтан дотор бичсэн жишээ, зааврыг тендер шалгаруулалтын үр дүнд шалгарсан тендерийн нөхцөлд тохирох үг, өгүүлбэр, тоо хэмжээ зэргээр тусгана. Зарим жишээ нөхцөлийг зөвхөн санаа өгөх зорилгоор оруулсан ба тухайн гэрээний онцлогийг харгалзан захиалагч эцэслэнэ.
7. Гэрээний зүйл болон бусад хэсгийн гарчиг нь гэрээний нөхцөлийн утга агуулгыг тайлбарлах үндэслэл болохгүй.

ГЭРЭЭНИЙ ЕРӨНХИЙ НӨХЦӨЛ

НЭГ. ТОДОРХОЙЛОЛТ БА ТАЙЛБАР

Тодорхойлолт

- 1.1. Энэхүү гэрээнд хэрэглэсэн үг, хэллэг, илэрхийлэл дор дурдсан утгыг агуулна:
 - 1.1.1. “Захиалагч” гэж Гэрээ баталгаажуулах маягтад нэрлэсэн этгээдийг;
 - 1.1.2. “Захиалагчийн төлөөлөгч” гэж Гэрээнд нэмэлт, өөрчлөлт оруулах, гэрээг цуцлахаас бусад Гэрээтэй холбоотой бүх асуудлаар Гүйцэтгэгчтэй харилцах, хяналтыг хэрэгжүүлэх эрхтэй Захиалагчаас томилогдсон этгээдийг;
 - 1.1.3. “Гүйцэтгэгч” гэж гэрээ байгуулах эрх авсан бөгөөд Гэрээ баталгаажуулах маягтад нэрлэсэн этгээдийг;
 - 1.1.4. “Гүйцэтгэгчийн төлөөлөгч” гэж Гэрээнд нэмэлт, өөрчлөлт оруулах, гэрээг цуцлахаас бусад Гэрээтэй холбоотой бүх асуудлаар Захиалагчтай харилцах эрхтэй Гүйцэтгэгчээс томилогдсон этгээдийг;
 - 1.1.5. “Талууд” гэж Захиалагч болон Гүйцэтгэгчийг хамтад нь нэрлэснийг;
 - 1.1.6. “Хууль” гэж Төрийн болон орон нутгийн өмчийн хөрөнгөөр бараа, ажил, үйлчилгээ худалдан авах тухай хуулийг;
 - 1.1.7. “Ажил” гэж ажлын даалгавар, техникийн тодорхойлолтод заасан ажлыг;
 - 1.1.8. “Ажлын талбай” гэж ажил гүйцэтгэж байгаа газрыг;
 - 1.1.9. “Баталгаат хугацаа” гэж гүйцэтгэсэн ажлыг ашиглах явцад ажилд илэрсэн доголдлыг Гүйцэтгэгч хариуцах хугацааг;
 - 1.1.10. “Гомдлын шаардлага гаргах хугацаа” гэж Захиалагчаас баталгаат хугацаанд илрүүлсэн доголдолтой холбогдуулж Гүйцэтгэгчид шаардлага гаргах хугацааг;
 - 1.1.11. “Гэнэтийн буюу давагдашгүй хүчний шинжтэй онцгой нөхцөл байдал” гэж талуудын хараа хяналтаас гадуур болсон, урьдчилан таамаглах боломжгүй, гэрээний үүргийг гүйцэтгэх боломжгүй болгох байгалийн гамшиг, Төрийн эрх бүхий байгууллага, албан тушаалтны үйлдэл /эс үйлдэхүй/, гоц халдварт, олон улсын хөл хориот өвчин, цар тахлын улмаас бүх нийтийн хорио цээр тогтоосон нөхцөл байдал бий болохыг ойлгоно.

- Тайлбар
- 1.2. Гэрээг тайлбарлах, хэрэглэхэд дараах журмыг баримтална:
- 1.2.1. Ганц тоогоор илэрхийлсэн үг нь олон тоон утгыг, олон тоогоор илэрхийлсэн үг нь ганц тоон утгыг илэрхийлж болно.
- 1.2.2. Бүлэг болон зүйлийн гарчиг нь гэрээг системчлэх зорилготой бөгөөд гэрээг тайлбарлахад ашиглахгүй.
- 1.2.3. Зүйл, заалт, үг өгүүлбэрийг энэ гэрээнд заасан нэр томъёог үндэслэн тайлбарлах бөгөөд гэрээнд тайлбарлаагүй тохиолдолд гэрээний агуулгад нийцүүлэн тайлбарлана. Хэрэв гэрээний агуулгад нийцүүлэн тайлбарлах боломжгүй тохиолдолд Иргэний хуульд заасан журмыг баримтлан тайлбарлана.
- 1.2.4. Ерөнхий нөхцөл болон тусгай нөхцөл хоорондоо зөрчилдсөн тохиолдолд тусгай нөхцөлийг баримтална.
- 1.2.5. Гэрээний хэрэгжилтийн явцад харилцах хэл нь Монгол хэл байх бөгөөд гэрээг өөр хэл дээр байгуулснаас хувиуд нь хоорондоо зөрчилдсөн тохиолдолд Монгол хэл дээрх хувийг баримтална.

ХОЁР. ЗАХИАЛАГЧ

- Захиалагчийн нийтлэг үүрэг
- 2.1. Захиалагч нь ажлын үр дүнг хүлээн авч, гэрээнд заасан хугацаанд үнийг төлнө.
- 2.2. Захиалагч хууль тогтоомж болон гэрээнд заасан баримт бичиг, зөвшөөрлийг Гүйцэтгэгчид зохих ёсоор гаргаж өгнө.
- 2.3. Захиалагч нь ажил гүйцэтгүүлэхтэй холбоотой гаргаж өгсөн ажлын даалгавар, техникийн нөхцөл зэрэг баримт бичгийн алдаатай холбоотой үр дагаврыг хариуцна.
- Захиалагчийн төлөөлөгч
- 2.4. Захиалагчийг төлөөлөн гүйцэтгэгчтэй харилцах, хяналт тавих төлөөлөгчийг Захиалагч томилно.
- 2.5. Захиалагчийн төлөөлөгчийн мэдээллийг Гэрээ баталгаажуулах маягтад заана.
- 2.6. Захиалагчийн төлөөлөгч нь төлөөлүүлэгчээс бичгээр олгосон зөвшөөрөлгүйгээр эрх, үүргээ аливаа хэлбэрээр бусдад шилжүүлэхийг хориглоно.
- Талбайд зөвшөөрөл нэвтрэх
- 2.7. Захиалагч нь ажил эхлэхээс дуусах хүртэлх хугацаанд ажлын талбайд нэвтрэх, үйл ажиллагаа явуулах эрхийг Гүйцэтгэгчид бичгээр олгоно.
- 2.8. Ажлын талбайд нэвтрэх эрх олгоогүйгээс ажил гүйцэтгэх хугацаа хэтрэх болон түүнтэй холбоотой үүссэн аливаа үр дагаврыг Захиалагч хариуцна.

ГУРАВ. ГҮЙЦЭТГЭГЧ

- | | |
|---------------------------------------|---|
| Гүйцэтгэгчийн нийтлэг үүрэг | <p>3.1. Гүйцэтгэгч нь ажлыг техникийн тодорхойлолтод заасан шаардлагад нийцүүлэн гэрээнд заасан хугацаанд гүйцэтгэж, Захиалагчид хүлээлгэн өгнө.</p> <p>3.2. Гүйцэтгэгч нь ажлын талбайд ажиллах хүч (удирдах ажилтан, инженер, техникийн ажилтан гэх мэт) болон ашиглаж буй тоног төхөөрөмж, машин механизмын дэлгэрэнгүй жагсаалт, мэдээллийг Захиалагчид өгнө.</p> <p>3.3. Ажил гүйцэтгэхэд шаардагдах материал, техник, тоног төхөөрөмж, машин механизм, сэлбэг хэрэгсэл, баримт бичгүүд, Гүйцэтгэгчийн түр ба байнгын ажлын байранд ажиллах ажилтан болон үйлчилгээг гүйцэтгэгч хариуцна.</p> <p>3.4. Ажлын явцад шаардлагатай ус, хий, цахилгаан холбооны болон бусад хангамжийг Гүйцэтгэгч хариуцна.</p> <p>3.5. Гүйцэтгэгч нь нийт ажлын 20 (хорь) хувиас дээш ажлыг Туслан гүйцэтгэгчээр гүйцэтгүүлэхгүй байх үүрэгтэй.</p> <p>3.6. Гүйцэтгэгч нь гэрээгээр хүлээсэн эрх, үүргийг бусдад шилжүүлэхгүй байх үүрэгтэй.</p> <p>3.7. Гүйцэтгэгч нь захиалагч, түүний эрх олгосон этгээдийг ажлын талбайд чөлөөтэй нэвтрүүлэх үүрэгтэй.</p> |
| Гүйцэтгэгчийн төлөөлөгч | <p>3.8. Гүйцэтгэгч нь Захиалагчтай харилцах эрх бүхий этгээдийг томилж, гэрээ баталгаажуулах маягтад заана.</p> <p>3.9. Гүйцэтгэгчийн төлөөлөгч нь гэрээнд заасан ажлыг гүйцэтгэхэд шаардлагатай тухайн салбараар мэргэшсэн, дадлага туршлага бүхий хүн байна.</p> <p>3.10. Гүйцэтгэгчийн төлөөлөгч нь төлөөлүүлэгчээс бичгээр олгосон зөвшөөрөлгүйгээр эрх, үүргээ аливаа хэлбэрээр бусдад шилжүүлэхийг хориглоно.</p> |
| Техникийн болон ажлын талбайн өгөгдөл | <p>3.11. Захиалагч нь ажлын талбайн байр зүйн, геологийн, гидрогеологийн, цаг уурын болон байгаль орчны нөхцөлийн талаарх, өөртөө байгаа бүх өгөгдөл мэдээллийг Гүйцэтгэгчид мэдээллийн журмаар ажил эхлэхээс өмнө өгнө.</p> |
| Ажлын талбайн харуул хамгаалалт | <p>3.12. Гүйцэтгэгч нь зөвшөөрөлгүй этгээдийг ажлын талбайд оруулахгүй байхаар зохион байгуулна.</p> <p>3.13. Гүйцэтгэгч нь ажлын талбайг хамгаалах, талбайд ажиллагсад болон зорчигчийн аюулгүй байдал, эд хөрөнгийн бүрэн бүтэн байдлыг хамгаалах зорилгоор шаардлагатай газруудад гэрэлтүүлэг тавих, хашаа барих, харуул хамгаалалттай холбогдон гарах зардлыг хариуцна.</p> |

- | | |
|--------------------------------|---|
| Хог, хаягдал ба нөхөн сэргээлт | <p>3.14. Гүйцэтгэгч нь ажлыг гүйцэтгэх явцад ажлын талбайд саад болох хог хаягдал болон цаашид ашиглагдахгүй болсон бараа материал, эд зүйл, тоног төхөөрөмж, машин механизмыг өөр газарт шилжүүлэх зэрэг арга хэмжээ авч ажлын талбайг цэвэр байлгана.</p> <p>3.15. Гүйцэтгэгч нь ажлын талбайд авчирсан аюултай материалуудыг зохих ёсоор хадгалж, устгана.</p> <p>3.16. ГЕН-ийн 3.14-3.15-д заасан үүргээ биелүүлээгүй тохиолдолд түүнтэй холбоотой аливаа үр дагаврыг гүйцэтгэгч хариуцна.</p> |
| Археологийн бусад олдвор болон | <p>3.17. Ажлын талбай дээрээс олдсон археологийн болон бусад олдвор (бүх чулуужсан амьтан, ургамлын үлдэгдэл, зоос, үнэт зүйлс, бусад эртний олдвор, геологийн болон археологийн ач холбогдол бүхий зүйлс гэх мэт бусад) олдсон тохиолдолд захиалагчид мэдэгдэн, зохих журмын дагуу эрх бүхий байгууллагад хүлээлгэн өгнө.</p> <p>3.18. Гүйцэтгэгч олдворыг гэмтэхээс сэргийлж зохих арга хэмжээ авна.</p> |
| Аюулгүй байдал | <p>3.19. Гүйцэтгэгч ажлын талбайд Хөдөлмөрийн аюулгүй байдал, эрүүл ахуйн тухай хууль, Галын аюулгүй байдлын хууль зэрэг хөдөлмөрийн аюулгүй байдалд холбогдох бусад хууль тогтоомж, техникийн зохицуулалт, стандарт, норм ба дүрмийг дагаж мөрдүүлнэ.</p> <p>3.20. Гүйцэтгэгч нь ажлын талбай дээрх бүх үйл ажиллагааны аюулгүй байдлыг хангана.</p> <p>3.21. Ажил, түүний бүрэлдэхүүн хэсгийг байгалийн болон бусад хүчин зүйлийн нөлөөллөөс хамгаална.</p> <p>3.22. Ажилчдын хөдөлмөрийн аюулгүй байдлыг хангаж ажиллана.</p> <p>3.23. Гүйцэтгэгч нь хөдөлмөрийн аюулгүй байдалтай холбоотой үүссэн аливаа хариуцлагыг бүрэн хариуцна.</p> <p>3.24. Гүйцэтгэгч нь ГЕН-ийн 3.19-3.22-т заасан үүргээ биелүүлээгүй, зохих ёсоор биелүүлээгүйгээс үүсэх аливаа үр дагаврыг бүрэн хариуцна.</p> <p>3.25. Ажилд ашигласан эсхүл бий болгосон аюултай, хортой, бохирдсон материал, бодисыг холбогдох хууль тогтоомж, Захиалагчийн шаардлагын дагуу хадгалж, устгана.</p> |

ДӨРӨВ. АЖИЛ ГҮЙЦЭТГЭХ ХУГАЦАА, ЯВЦЫН ТАЙЛАН

- | | |
|------------|---|
| Ажил эхлэх | <p>4.1. Гүйцэтгэгч нь ГТН-д заасан хугацаанд ажлыг эхлүүлж, ажлын хуваарийн дагуу гүйцэтгэнэ.</p> <p>4.2. Гүйцэтгэгч нь ажил гүйцэтгэх дэлгэрэнгүй хөтөлбөр (төлөвлөгөө)-ийг ГТН-д заасан хугацаанд захиалагчийн төлөөлөгчид хүргүүлнэ.</p> <p>4.3. Хөтөлбөрт ажил гүйцэтгэхэд шаардлагатай бүх үйл ажиллагааны ерөнхий аргачлал, зохион байгуулалт, дэс дараалал, ажлыг эхлэхээс дуусах хүртэл ажлын</p> |
|------------|---|

- үе шатны хугацааг болон бусад шаардлагатай мэдээллийг тусгасан байна.
- 4.4. Хөтөлбөр (төлөвлөгөө)-т өөрчлөлт оруулсан тохиолдолд Захиалагчийн төлөөлөгчид мэдэгдэнэ.
- Хугацаа сунгах 4.5. Гүйцэтгэгч дараах тохиолдолд ажил гүйцэтгэх хугацааг сунгах тухай хүсэлт гаргаж болно:
- 4.5.1. ажлыг гэрээнд заасан хугацаанд гүйцэтгэх боломжгүйд хүргэсэн гэнэтийн буюу давагдашгүй хүчний шинжтэй онцгой нөхцөл байдал бий болсон;
- 4.5.2. холбогдох хууль тогтоомж, дүрэм, журам, стандарт шинээр батлагдсан, өөрчлөгдсөн нь ажлын гүйцэтгэлд нөлөөлөхөөр байвал;
- 4.5.3. Захиалагч хугацаандаа төлбөр төлөх үүргээ биелүүлээгүй;
- 4.5.4. Захиалагч зөвшөөрөл, баримт бичиг гаргуулах хүргүүлэх үүргээ зохих ёсоор биелүүлээгүй нь ажлын хугацаанд нөлөөлсөн.
- 4.6. Гүйцэтгэгч хугацаа сунгах хүсэлтийг холбогдох нотлох баримтын хамт Захиалагчид ирүүлнэ.
- 4.7. ГЕН-ийн 4.5.1-т заасан нөхцөл байдал үүссэн болохыг Гүйцэтгэгч нотлох үүрэгтэй.
- 4.8. Захиалагч ГЕН-ийн 4.5-д заасан үндэслэлийн аль нэг нь бүрдсэн тохиолдолд Гүйцэтгэгчийн хүсэлтийг үндэслэн хугацааг сунгаж болно.
- Ажлын явцын тайлан 4.9. Гүйцэтгэгч ажлын явцын тайланг ГТН-д заасан хуваарийн дагуу гаргаж Захиалагчийн төлөөлөгчид хүргүүлнэ.
- 4.10. Явцын тайланд үйл ажиллагаа бүрийн бодит гүйцэтгэлийн хувийг гаргаж, түүнийг төлөвлөсөн хувьтай харьцуулсан харьцуулалт, хийгдээгүй ажил байвал тухайн ажлын талаарх мэдээлэл, хэзээ хийх санал, Захиалагчийн төлөөлөгчийн шаардсан бусад мэдээллийг тусгана.
- 4.11. Гүйцэтгэгч нь ажил, түүний бүрэлдэхүүн хэсгийг ажиллуулж, техник үйлчилгээ хийх, задлах, буцаан угсрах, тохиргоо хийх болон засварлах талаар ашиглалт үйлчилгээний зааварчилгааг Захиалагчид гаргаж өгнө.

ТАВ. ГЭРЭЭНИЙ ҮНЭ БА ТӨЛБӨРИЙН НӨХЦӨЛ

- Гэрээний үнэ 5.1. Гэрээний үнийг гэрээ баталгаажуулах маягтад заана.
- 5.2. Гэрээний үнэд хуулийн 11.11-д заасан үндэслэлээр тохируулга хийх эсэх, тохируулга хийх бол аргачлалыг ГТН-д тусгана.
- 5.3. ГЕН-ийн 5.2-т заасны дагуу үнэ тохируулж, гэрээний үнэ өөрчлөгдсөн тохиолдолд гэрээнд нэмэлт, өөрчлөлт орсноос хойш өөрчлөгдсөн үнийг баримтална.

- | | |
|-------------------|--|
| Урьдчилгаа төлбөр | 5.4. Тендер шалгаруулалтын баримт бичигт урьдчилгаа төлбөр олгохоор заасан бөгөөд Гүйцэтгэгч урьдчилгаа төлбөрийн хүсэлт гаргасан бол Захиалагч урьдчилгаа төлбөрийг ГТН-д заасан хэмжээгээр олгоно. |
| | 5.5. Захиалагч нь урьдчилгаа төлбөрийн баталгааг хүлээн авснаас хойш Гүйцэтгэгчид ГТН-д заасан хугацаанд урьдчилгаа төлбөр олгоно. |
| Төлбөрийн нөхцөл | 5.6. Захиалагч нь төлбөрийн хүсэлт, нэхэмжлэхийг үндэслэн ГТН-д заасан хугацаанд төлбөрийг төлнө. |
| | 5.7. Захиалагч гэрээний үүргийг зохих ёсоор гүйцэтгэсэн тухай баримтын хуулбар хувь болон холбогдох баримтыг төлбөрийн хүсэлт, нэхэмжлэхэд хавсаргахыг шаардаж болно. |
| | 5.8. Гүйцэтгэгчийн хүсэлтээр Захиалагч ажил хүлээлгэн өгөх хугацааг ГЕН-ийн 4.8-д заасны дагуу сунгасан бол сунгагдсан хугацаагаар Захиалагчийн төлбөр төлөх хугацааг сунгагдсан гэж үзнэ. |
| | 5.9. Захиалагчийн төлсөн аливаа төлбөрийг ажил, түүний бүрэлдэхүүний хэсгийг хүлээн зөвшөөрсөн гэж үзэх үндэслэл болохгүй. |
| | 5.10. Төлбөрийн нэхэмжлэх нь Монгол Улсын Үндэсний мөнгөн тэмдэгт төгрөгөөр илэрхийлэгдсэн байна. |
| | 5.11. Захиалагч нь алданги болон бусад төлбөр шаардах эрхтэй бол Гүйцэтгэгчид төлөх төлбөрөөс суутгана. |

ЗУРГАА. БАТАЛГАА БА БАТАЛГААТ ХУГАЦАА

- | | |
|-------------------------------|--|
| Урьдчилгаа төлбөрийн баталгаа | 6.1. ГЕН-ийн 5.4-т заасны дагуу урьдчилгаа төлбөр олгохоор бол ГТН-д заасан хэмжээний урьдчилгаа төлбөрийн баталгааг ГТН-д заасан хугацааны дотор хуульд заасан хэлбэрээр, холбогдох маягтын дагуу ирүүлнэ. |
| Гүйцэтгэлийн баталгаа | 6.2. Гүйцэтгэлийн баталгаа гаргуулахаар Өгөгдлийн хүснэгтэд заасан бол Гүйцэтгэгч нь тухайн төсвийн жилд санхүүжих дүнгийн 3 хувийн дүнтэй гүйцэтгэлийн баталгааг холбогдох маягтын дагуу захиалагчаас шаардсан хугацааны дотор ирүүлнэ. Төсвийн жил дамжин хэрэгжих гэрээний гүйцэтгэлийн баталгааг Гүйцэтгэгч жил бүр шинэчлэн ирүүлнэ. |
| | 6.3. Захиалагч дараах нөхцөл бий болсон тохиолдолд үүргийн гүйцэтгэлийг Гүйцэтгэлийн баталгаагаар үл маргах журмаар хангуулна: <ul style="list-style-type: none"> 6.3.1. Гүйцэтгэгч гэрээгээр хүлээсэн үүргээ аливаа шалтгааны улмаас гүйцэтгээгүй; 6.3.2. Гүйцэтгэгч гэрээгээр хүлээсэн үүргээ зохих ёсоор гүйцэтгээгүй; 6.3.3. Гүйцэтгэгч гэрээгээр хүлээсэн үүргээ гүйцэтгэх боломжгүй болсон. |
| | 6.4. Захиалагч Гүйцэтгэлийн баталгаагаар үүргийн гүйцэтгэлийг хангуулсан нь Гүйцэтгэгчээс алданги, хохирол шаардах эрхийг хязгаарлахгүй. |

- 6.5. ГЕН-ийн 4.8-д заасны дагуу хугацаа сунгагдсан тохиолдолд Гүйцэтгэгч гүйцэтгэлийн баталгааг мөн хугацаагаар сунгуулна.
- 6.6. Чанарын баталгаа шаардсан тохиолдолд ГЕН-ийн 6.8-д заасан Чанарын баталгаа гаргаснаар Гүйцэтгэлийн баталгааг чөлөөлнө.
- Чанарын баталгаа 6.7. Ажлын чанарын баталгааг хангуулах зорилгоор баталгаат хугацаанд Чанарын баталгаа гаргуулж болно. Чанарын баталгаа гаргуулах бол чанарын баталгааны хэмжээг ГТН-д заана.
- 6.8. Гүйцэтгэгч Чанарын баталгааг хуулийн 42.5-д заасны дагуу баталгаажуулж болно.
- 6.9. ГЕН-ийн 6.7-д заасны дагуу баталгаажуулсан тохиолдолд Захиалагч барьцаалсан мөнгийг баталгаанд заасан дүнтэй тэнцэх хэмжээгээр олгоно.
- 6.10. Баталгаат хугацаанд ажилд аливаа доголдол илрээгүй бол Чанарын баталгааг чөлөөлнө.
- 6.11. ГЕН-ийн 8.6-д зааснаар Захиалагч доголдлыг арилгасан бол доголдол арилгахтай холбоотой гарсан зардал, хохирлыг суутгаж, баталгаат хугацаа дуусмагц үлдсэн мөнгийг Гүйцэтгэгчид олгоно.
- 6.12. ГЕН-ийн 8.5-д заасны дагуу доголдлыг арилгасан тохиолдолд баталгаат болон гомдлын шаардлага гаргах хугацаа хэвийн үргэлжилнэ.
- Баталгаат хугацаа 6.13. Ажил, түүний бүрэлдэхүүн хэсэгт баталгаат хугацаа тогтоох бөгөөд баталгаат хугацааг ГТН-д заана.
- 6.14. Захиалагч нь баталгаат хугацаанд илэрсэн доголдлыг арилгуулахыг Гүйцэтгэгчээс шаардах эрхтэй.

ДОЛОО. ЭРСДЭЛ БА ДААТГАЛ

- Бусдад учруулсан хохирлыг арилгах 7.1. Ажил гүйцэтгэх хугацаанд Гүйцэтгэгч, туслан гүйцэтгэгч түүний эрх бүхий этгээдийн аливаа үйлдэл (эс үйлдэхүй)-н улмаас бусдад эдийн болон эдийн бус хохирол (хүний амь нас, эрүүл мэнд) учирсан бол хохирлыг Гүйцэтгэгч хариуцна.
- 7.2. Захиалагч түүний эрх олгогдсон этгээдийн үйлдэл (эс үйлдэхүй)-н улмаас эдийн болон эдийн бус хохирол (хүний амь нас, эрүүл мэнд) учирсан бол Гүйцэтгэгч хариуцахгүй.
- Захиалагчийн хүлээх эрсдэл 7.3. Захиалагч дараах эрсдэлийг хариуцна:
- 7.3.1. ажлын үр дүнг захиалагчид шилжүүлснээс хойш ажлын үр дүн Гэнэтийн буюу давагдашгүй хүчин зүйлийн шинжтэй онцгой нөхцөл байдлын улмаас гэмтсэн, устсан;
- 7.3.2. гүйцэтгэсэн ажлыг хүлээлгэн өгөх мэдэгдэл өгсөн боловч захиалагч ажлыг хүлээн авах үүргээ биелүүлээгүйгээс ажил, түүний бүрэлдэхүүн хэсэг гэмтсэн, устсан;

- 7.3.3. Захиалагчийн буруутай үйлдэл (эс үйлдэхүй)-н улмаас ажил, материал болон тоног төхөөрөмж гэмтсэн, устсан;
- 7.3.4. Захиалагчийн зураг төслийн алдааны улмаас үүссэн аливаа эрсдэл.
- 7.4. Ажлын доголдлын улмаас захиалагч ажлын үр дүнг хүлээн авахаас татгалзсан бол ажлыг хүлээн авах хүртэлх хугацаанд бий болсон аливаа эрсдэлийг захиалагч хариуцахгүй.
- 7.5. Гүйцэтгэгч нь ажлын явцад учирч болзошгүй эрсдэлийг ажил эхлэх өдрөөс дуусах хүртэл хугацаанд ГТН-д заасан даатгалд даатгуулна.
- 7.6. Захиалагч болон гүйцэтгэгч, туслан гүйцэтгэгчийн буруутай үйлдэл (эс үйлдэхүй)-ээс гуравдагч этгээдийн амь нас, эрүүл мэнд, эд хөрөнгөнд учирч болзошгүй хохирлыг Гүйцэтгэгч даатгуулна.
- 7.7. Гүйцэтгэгч нь даатгалын гэрээ, гэрчилгээний хуулбар хувийг захиалагчийн төлөөлөгчид хүргүүлнэ.
- 7.8. Гүйцэтгэгч даатгалын гэрээ, гэрчилгээний хуулбар хувийг ирүүлээгүй бол захиалагч уг даатгалын гэрээг байгуулж, даатгалын хураамжийг Гүйцэтгэгчээс гаргуулна.
- 7.9. Даатгалын нөхцөлийг Захиалагчийн төлөөлөгчийн зөвшөөрөлгүйгээр өөрчлөхийг хориглоно.

НАЙМ. ДОГОЛДОЛ, ДАЛД ДОГОЛДОЛ

- Доголдлыг арилгах илрүүлэх, 8.1. Гүйцэтгэгчээс ирүүлсэн ажил, түүний хэсэг нь зөрчил, доголдолгүй байна.
- 8.2. Захиалагчийн төлөөлөгч ажлын явцад зөрчил, доголдолтой байж болзошгүй аливаа ажилд зөрчил, доголдлыг илрүүлэх, уг ажлын далд хэсгийг нээж шалгалт, туршилт явуулах талаар зааварчилгааг Гүйцэтгэгчид өгнө.
- 8.3. Захиалагч хүлээж авсан ажил, түүний бүрэлдэхүүн хэсэгт ГТН-д заасан баталгаат хугацааны дотор зөрчил, доголдол илэрвэл гомдлын шаардлага гаргах хугацаа дуусахаас өмнө зөрчил, доголдол арилгах тухай мэдэгдлийг Гүйцэтгэгчид хүргүүлнэ.
- 8.4. Гүйцэтгэгч Доголдол арилгах тухай мэдэгдлийг хүлээн авмагц доголдол арилгах ажлыг эхлүүлнэ.
- 8.5. Доголдол арилгах тухай мэдэгдэл өгсөн тухай бүр Гүйцэтгэгч уг зөрчил, доголдлыг мэдэгдэлд заасан хугацаанд өөрийн зардлаар арилгана.
- 8.6. Гүйцэтгэгч зөрчил, доголдлыг мэдэгдэлд заасан хугацаанд арилгаагүй бол Захиалагч өөрийн зардлаар арилгаж болно.
- 8.7. Захиалагчийн гаргасан зардлыг Гүйцэтгэгч үл маргах журмаар төлнө.

- 8.8. Доголдлыг арилгах явцад ажил, түүний бүрэлдэхүүн хэсгийг Захиалагч ашиглаж чадаагүй бол доголдлыг арилгах хугацаагаар баталгаат хугацаа сунгагдана.
- Далд доголдол 8.9. Ажил хүлээн авсан баримт (акт) үйлдсэн ч ажил, түүний бүрэлдэхүүн хэсэгт илэрсэн, далд доголдол, түүний улмаас үүссэн аливаа үр дагаврыг Гүйцэтгэгч хариуцна.
- Зураг төслийн доголдол 8.10. Зураг төслийг Захиалагч боловсруулсан бол зураг төсөлтэй холбоотой аливаа асуудал (зураг төслийн үнэн зөв, түүнээс үүссэн ажлын доголдол гэх мэт)-ыг Захиалагч хариуцна.
- 8.11. Гүйцэтгэгч нь өөрийн гүйцэтгэсэн Ажлын зураг төсөл, холбогдох баримт бичгүүд, мэдээлэл ба өгөгдлүүдийн үнэн зөвийг хариуцна.

ЕС. ГЭРЭЭГ ЦУЦЛАХ

- Захиалагч гэрээг цуцлах 9.1. Захиалагч дараах үндэслэлээр гэрээг цуцалж болно:
- 9.1.1. Гүйцэтгэгч хүндэтгэн үзэх шалтгаангүйгээр ажлын 5 хоног ажлын талбайг орхисон;
- 9.1.2. Захиалагч үүрэг гүйцэтгэх нэмэлт хугацааг тогтоосон боловч үр дүн гараагүй;
- 9.1.3. Гүйцэтгэгч Гэрээгээр хүлээсэн эрх, үүргийг бүхэлд нь эсхүл хэсэгчлэн бусдад шилжүүлсэн, бусдаар гүйцэтгүүлсэн;
- 9.1.4. Гүйцэтгэгч нь тендерт оролцохдоо буюу гэрээг гүйцэтгэх явцдаа авилгийн гэмт хэрэгт холбогдсон нь шүүх болон холбогдох байгууллагаар тогтоогдсон;
- 9.1.5. ГТН-д заасан алдангийн нийт дүн гүйцэтгээгүй үүргийн үнийн дүнгийн 50 (тавин) хувиас хэтэрсэн;
- 9.1.6. Гүйцэтгэгч нийт ажлын 20 (хорь)-аас дээш хувийг нэг буюу түүнээс дээш туслан гүйцэтгэгчээр гүйцэтгүүлсэн;
- 9.1.7. Ажил гүйцэтгэх хугацаанд Гүйцэтгэгчийн үйл ажиллагаа эрхлэх тусгай зөвшөөрөл дуусаж сунгагдаагүй, түдгэлзүүлсэн, хүчингүй болсон.
- 9.1.8. Гүйцэтгэгч өөрийн тендерийн давуу эрх тооцуулсан нөхцөлийн дагуу гэрээний үүргийг биелүүлээгүй, эсхүл хуулийн этгээдийн хувьд тус нөхцөлийг хангахгүй болсон.
- Гүйцэтгэгч гэрээг цуцлах 9.2. Захиалагч ГЕН-ийн 9.1-д заасан үндэслэлээс гадна хэдийд ч гэрээг цуцалж болно.
- 9.3. Гүйцэтгэгч дараах үндэслэлээр гэрээг цуцалж болно:
- 9.3.1. Захиалагч нь гэрээнд заасан үндсэн үүргээ зохих ёсоор биелүүлээгүй бөгөөд тогтоосон нэмэлт хугацаанд биелүүлээгүй;
- 9.3.2. ГТН-д заасан алдангийн нийт дүн гүйцэтгээгүй үүргийн үнийн дүнгийн 50 (тавин) хувиас хэтэрсэн;

- 9.3.3. Захиалагч нь ажлыг түр зогсоосон нь гүйцэтгэгчийн эрх, хууль ёсны ашиг сонирхолд сөргөөр нөлөөлөхөөр бол.
- Гэрээг цуцлах журам
- 9.4. Гэрээг цуцлах тал нь нөгөө талдаа үүргийн зөрчлийг арилгах нэмэлт хугацаа тогтоосон мэдэгдэл хүргүүлнэ. Нэмэлт хугацаа нь үүргийг гүйцэтгэх ердийн боломжит хугацаа байна.
- 9.5. Тогтоосон нэмэлт хугацаанд үүргээ гүйцэтгээгүй эсхүл нэмэлт хугацаа тогтоосон ч үр дүнд хүрэхгүй болох нь илт, ГЕН-ийн 4.8-т зааснаар хугацаа сунгагдсан бол Захиалагч үүрэг гүйцэтгэх нэмэлт хугацаа тогтоохгүй байж болно.
- 9.6. Нэмэлт хугацаа тогтоох шаардлагагүй, нэмэлт хугацаа тогтоосон мэдэгдэлд хариу ирүүлээгүй эсхүл тогтоосон хугацаанд зөрчлийг арилгаагүй тохиолдолд гэрээг цуцлах тал нь нөгөө талд гэрээг цуцлах мэдэгдэл хүргүүлнэ.
- 9.7. Гүйцэтгэгч ГЕН-ийн 9.6-т заасан мэдэгдлийг хүлээн авсан бол нэн даруй эсхүл мэдэгдэлд заасан хугацаанд ажлын гүйцэтгэсэн хэсгийг хамгаалах, ажлын талбайг цэвэр аюулгүй нөхцөлд үлдээхэд чиглэснээс бусад цаашид гүйцэтгэх бүх ажлаа зогсоож, Гэрээг цуцлах өдөр хүртэл гүйцэтгэсэн ажил, түүний бүрэлдэхүүн хэсэгт холбогдох баримт бичгүүдийг Захиалагчид баримт (акт үйлдэн)-аар хүлээлгэн өгнө.
- Гэрээг цуцалсны дараах төлбөр
- 9.8. ГЕН-ийн 9.1-д заасны дагуу Гэрээг цуцалсан тохиолдолд Гүйцэтгэгч гэрээг цуцлах өдөр хүртэлх гүйцэтгэсэн ажлын төлбөрийг шаардах эрхтэй.
- 9.9. ГЕН-ийн 9.2-т заасны дагуу Гэрээг цуцалсан тохиолдолд Захиалагч гүйцэтгэгчид дараах төлбөрийг төлнө:
- 9.9.1. Гэрээ цуцлах өдөр хүртэлх гүйцэтгэсэн ажлын төлбөр;
- 9.9.2. Ажлын талбайгаас Гүйцэтгэгчийн тоног төхөөрөмжийг нүүлгэхтэй холбоотой үүссэн зардал;
- 9.9.3. Гэрээг цуцалсантай холбоотойгоор Гүйцэтгэгчээс туслан гүйцэтгэгчид төлөх шаардлагатай болсон аливаа төлбөр;
- 9.9.4. Гүйцэтгэгчээс ажлыг хамгаалах, ажлын талбайг цэвэр, аюулгүй нөхцөлд үлдээхэд зарцуулсан зардал;
- 9.9.5. Гэрээг цуцалсантай шууд холбоотой бусад зардал, учирсан хохирол.

АРАВ. БУСАД ЗААЛТ

- Мэдэгдэл
- 10.1. Талуудын мэдэгдэл, зааварчилгаа, мэдээлэл болон бусад харилцаа төлөөлөгчөөр дамжина.
 - 10.2. Гэрээний үүргийн гүйцэтгэлтэй холбоотой бүх мэдэгдэл (зөвшөөрөл, татгалзал, баталгаа, баталгаажуулалт, нэхэмжлэх, гэрчилгээ, шийдвэр, хүсэлт, захидал үүгээр хязгаарлагдахгүй) нь бичгээр үйлдэгдэнэ.
 - 10.3. Мэдэгдлийг биечлэн хүргүүлэх эсхүл баталгаат шуудангаар гэрээ баталгаажуулах маягтад заасан төлөөлөгчийн хаягаар илгээнэ.
 - 10.4. Дараах тохиолдолд мэдэгдлийг хүлээн авсанд тооцно:
 - 10.4.1. баталгаат шуудангаар илгээсэн тохиолдолд шууданд хийсэн өдрөөр төлбөр төлсөн баримтыг үндэслэн;
 - 10.4.2. биечлэн хүргүүлсэн мэдэгдлийг нөгөө талын төлөөлөх эрх бүхий этгээд хүлээн авсан огноогоор, тэмдэглэлийг үндэслэн.
 - 10.5. Аль нэг тал нь ажлын газрын хаяг, утас, шуудангийн хаягаа сольсон тохиолдолд нөгөө талдаа нэн даруй бичгээр мэдэгдэнэ.
 - 10.6. ГЕН-ийн 10.5-д заасан үүргээ биелүүлээгүйгээс үүсэх үр дагаврыг мэдэгдээгүй тал хариуцна.
 - 10.7. Нэн даруй мэдэгдэх шаардлагатай яаралтай мэдэгдлийг ГЕН-ийн 10.2-т зааснаас өөр хэлбэрээр мэдэгдэж болох бөгөөд мэдэгдлийг дараа нь баталгаажуулж бичгээр хүргүүлнэ.
- Төлөөлөгч өөрчлөгдөх
- 10.8. Талууд төлөөлөгчийг өөрийн санаачилгаар өөрчилж болно.
 - 10.9. Төлөөлөгч өөрчлөгдсөн тохиолдолд нэн даруй нөгөө талдаа бичгээр мэдэгдэнэ.
 - 10.10. Мэдэгдэлд төлөөлөгчийн эцэг/эх/-ийн нэр, өөрийн нэр, албан тушаал, холбоо барих утас (ажлын болон хувийн), цахим шуудангийн хаягийг заавал тусгасан байна.
 - 10.11. Төлөөлөгч өөрчлөгдсөн мэдэгдлийг нөгөө талд хүргүүлснээр өмнөх төлөөлөгчийн эрх, үүрэг дуусгавар болно.
- Ажилд өөрчлөлт, залруулга хийх нөхцөл
- 10.12. Талууд ажлын чанар, үр ашиг, аюулгүй байдлыг сайжруулах зорилгоор ажлын ерөнхий гүйцэтгэлийн хүрээнд хамаарсан, техник технологийн хувьд боломжтой бөгөөд гэрээний хугацаа, үнэд нөлөөлөхгүй бол ажилд өөрчлөлт оруулж болно.
 - 10.13. Гүйцэтгэгч болон Захиалагч өөрчлөлт хийх шаардлагатай гэж үзсэн тохиолдолд өөрчлөлтийн төслийг гүйцэтгэгч гаргана.

- 10.14. Захиалагч төслийг үндэслэн ГЕН-ийн 10.12-т заасан нөхцөл, шаардлага хангасан гэж үзвэл өөрчлөлт хийх мэдэгдлийг хүргүүлнэ.
- 10.15. Захиалагчийн зөвшөөрөлгүй өөрчлөлт хийсэнтэй холбоотой техник, технологийн алдаа гарсан, гэрээний хугацаа хэтэрсэн, үнэ өссөн тохиолдолд үр дагаврыг Гүйцэтгэгч хариуцна.
- Гэнэтийн буюу давагдашгүй хүчний шинжтэй онцгой нөхцөл байдал
- 10.16. Ажлыг гэрээнд заасан хугацаанд гүйцэтгэх боломжгүйд хүргэсэн Гэнэтийн буюу давагдашгүй хүчний шинжтэй онцгой нөхцөл байдал бий болсон тохиолдолд Гүйцэтгэгч энэ тухай нэн даруй Захиалагчийн төлөөлөгчид бичгээр мэдэгдэнэ. Бичгээр мэдэгдэх нь хугацаа шаардахаар бол ГЕН-ийн 10.7-д заасан хэлбэрээр урьдчилан мэдэгдэж болно.
- 10.17. Гүйцэтгэгч нь Захиалагчаас зааварчилгаа өгөх хүртэл гэрээг хэрэгжүүлэх боломжит бүх арга замыг хайна.
- 10.18. Захиалагч ердийн боломжит хугацаанд зааварчилгаа өгөх бөгөөд талууд харилцан зөвшилцөж гэрээг хэрэгжүүлэх боломжит бүх арга хэмжээг авна.
- 10.19. Гэрээг хэрэгжүүлэх захиалагчийн зааварчилгаа, Гүйцэтгэгчийн авсан арга хэмжээ үр дүнд хүрээгүй тохиолдолд Гүйцэтгэгч ГЕН-ийн 4.5-д заасан хүсэлтийг гаргаж болно.
- Оюуны зөрчих өмчийн эрх
- 10.20. Ажлыг гүйцэтгэх явцад болон ажил гүйцэтгэсэнтэй холбоотойгоор гуравдагч этгээдийн оюуны өмчийн эрх зөрчигдсэн нь эрх бүхий байгууллагын шийдвэрээр тогтоогдсон бол буруутай тал нь хариуцлагыг хүлээж, холбогдон гарах зардал, хохирлыг арилгана.
- Алданги
- 10.21. Захиалагч нь төлбөр төлөх үүргээ хугацаандаа гүйцэтгээгүй тохиолдолд хугацаа хэтрүүлсэн хоног тутамд гүйцэтгээгүй үүргийн үнийн дүнгийн ГТН-д заасан хувь хэмжээгээр алдангийг Гүйцэтгэгчид төлнө.
- 10.22. Гүйцэтгэгч нь ажлыг гэрээнд заасан хугацаанд гүйцэтгээгүй тохиолдолд хугацаа хэтэрсэн хоног тутамд гүйцэтгээгүй үүргийн үнийн дүнгээр ГТН-д заасан хувь хэмжээгээр алдангийг Захиалагчид төлнө.
- 10.23. Талууд гэрээг хэрэгжүүлэх явцад олж авсан хуулиар тогтоосон болон байгууллагаас нууц гэж нууцалж хамгаалалтад авсан аливаа мэдээллийг нөгөө тал зөвшөөрсөн эсхүл эрх бий байгууллага шаардсанаас бусад тохиолдолд гуравдагч этгээдэд задруулахгүй, дамжуулахгүй, нийтэд ил болгохгүй.
- 10.24. Талуудын хувьд нууц мэдээллийг нөгөө талдаа ил болгож байгаа тохиолдолд нууц гэсэн тэмдэглэл хийж, нууцыг задруулахгүй байх мэдэгдлийн хамт өгнө.

Маргаан шийдвэрлэх

- 10.25. Гэрээнээс үүссэн аливаа маргааныг талууд харилцан зөвшилцөх замаар шийдвэрлэнэ.
- 10.26. Маргааныг зөвшилцөж, шийдвэрлэж эс чадвал Монгол улсын шүүхээр шийдвэрлүүлнэ.

ГЭРЭЭНИЙ ТУСГАЙ НӨХЦӨЛ

ГЕН 4.1.	Ажил эхлэх хугацаа: 2024.08.26
ГЕН 4.2.	Ажил гүйцэтгэх дэлгэрэнгүй хөтөлбөр (төлөвлөгөө) ирүүлэх хугацаа: 2024.08.26
ГЕН 4.9.	Ажлын явцын тайлан гаргах хуваарь болон ирүүлэх хугацаа: 2024.09.20
ГЕН 5.2.	Үнийн тохируулга: “Хийхгүй”
ГЕН 5.4.	Урьдчилгаа төлбөр олгох эсэх: “Тийм” Урьдчилгаа төлбөрийн хэмжээ: Гэрээний үнийн дүнгийн 50 хувь хүртэл
ГЕН 5.5.	Урьдчилгаа төлбөр олгох хугацаа: Урьдчилгаа төлбөрийн баталгааг үндэслэн олгоно.
ГЕН 5.6.	Төлбөр төлөх хугацаа: Санхүүжилт хүссэнээс хойш ажлын 10 хоногийн дотор Төлбөрийг хэсэгчилсэн төлөх бол төлбөр төлөх үе шатны хугацаа: [он, сар, өдөр]
ГЕН 6.1.	Урьдчилгаа төлбөрийн хэмжээ: Гэрээний үнийн дүнгийн 50% хүртэл Урьдчилгаа төлбөрийн баталгаа ирүүлэх хугацаа: [он, сар, өдөр]
ГЕН 6.7.	Чанарын баталгаа: Чанарын баталгаа шаардах эсэх: “Шаардана” Чанарын баталгаа шаардах бол, Чанарын баталгааны хэмжээ: Гэрээний үнийн дүнгийн 5%
ГЕН 6.13.	Баталгаат хугацаа: 3 жил
ГЕН 7.5.	Даатгал: -
ГЕН 10.21.	Захиалагчийн төлөх алдангийн хувь: Алдангийн хувь: Хоног тутамд 0.1%
ГЕН 10.22.	Гүйцэтгэгчийн төлөх алдангийн хувь: Алдангийн хувь: Хоног тутамд 0.1%

ГЭРЭЭ БАТАЛГААЖУУЛАХ МАЯГТ

[Тендер шалгаруулалтын нэрийг бичих] гэрээ.

Дугаар № **[Тендер шалгаруулалтын дугаарыг бичих]**

.....
хот/аймаг

Нэг талаас **[захиалагчийн нэрийг бичих]** (цаашид “Захиалагч” гэх), нөгөө талаас **[гүйцэтгэгчийн нэрийг бичих]** (цаашид “Гүйцэтгэгч” гэх) нь Гүйцэтгэгчийн ирүүлсэн тендерийг хүлээн зөвшөөрч энэхүү гэрээг дараах нөхцөлөөр байгуулав.

Энэхүү гэрээ нь Захиалагч болон Гүйцэтгэгчийн хооронд ажил гүйцэтгэх, дагалдах бараа нийлүүлэх, үйлчилгээ үзүүлэх (цаашид хамтад нь “Ажил” гэх) болон үнэ төлөхтэй холбогдон үүсэх харилцааг зохицуулна.

1. Энэ гэрээний дагуу гүйцэтгэх Ажлын үнэ нь **[гэрээ байгуулах эрх олгох мэдэгдэлд заасан үнийн дүнг тоогоор болон үсгээр бичих]** төгрөг (цаашид “гэрээний үнэ” гэх) байна. Гэрээний үнэ нь санхүүжилтийн дээд хэмжээ байна.
2. Гэрээний үнийг Гүйцэтгэгч **[Гүйцэтгэгчийн нэрийг бичих]**-ийн харилцах **[Банкны нэрийг бичих]** банкны **[дансны дугаар бичих]** дугаар дансанд шилжүүлнэ.
3. Дор дурдсан баримт бичиг нь цаашид гэрээний хэсэг болно. (цаашид “гэрээний баримт бичиг” гэх). Үүнд:
 - 3.1. Гэрээ байгуулах эрх олгох тухай мэдэгдэл;
 - 3.2. Гүйцэтгэгч тендер илгээсэн маягт;
 - 3.3. Гэрээний тусгай нөхцөл;
 - 3.4. Гэрээний ерөнхий нөхцөл;
 - 3.5. Гүйцэтгэлийн баталгаа;
 - 3.6. Урьдчилгаа төлбөрийн баталгаа;
 - 3.7. Техникийн тодорхойлолт;
 - 3.8. Ажил гүйцэтгэх хуваарь.
4. Гэрээний хэрэгжилттэй холбоотой асуудлаар талуудыг дараах эрх бүхий этгээдүүд төлөөлнө. Үүнд:
 - 4.1. Захиалагчийн төлөөлөгчийн мэдээлэл

Эцэг/эх-ийн нэр:

Нэр:

Албан тушаал:

Ажлын утас:

Гар утас:

Цахим шуудан:

4.2. Гүйцэтгэгчийн төлөөлөгчийн мэдээлэл

Эцэг/эх-ийн нэр:

Нэр:

Албан тушаал:

Ажлын утас:

Гар утас:

Цахим шуудан:

ЗАХИАЛАГЧИЙГ ТӨЛӨӨЛЖ:

[Албан тушаал, нэр]

[Гарын үсэг] _____

ТАМГА

ГҮЙЦЭТГЭГЧИЙГ ТӨЛӨӨЛЖ:

[Албан тушаал, нэр]

[Гарын үсэг] _____

ТАМГА

ТЕНДЕР ШАЛГАРУУЛАЛТЫН ЗАРЛАЛ

Огноо: **2024.07.22**

Тендер шалгаруулалтын төрөл: Ажил

Тендер шалгаруулалтын нэр: **Төрийн албан хаагчийн 6 айлын орон сууцны барилга барих**

Тендер шалгаруулалтын дугаар: **ДГАХААГ/20240101030**

Нийт төсөвт өртөг: **480,000,000 төгрөг**

Тендер шалгаруулалтын арга: Нээлттэй

1. **Дорноговь аймгийн Улаанбадрах сумын Засаг даргын Тамгын газар** нь тендер шалгаруулалтын баримт бичигт заасан шаардлага, шалгуур үзүүлэлт хангасан аж ахуй эрхлэгчийг тендер ирүүлэхийг урьж байна.
2. Тендер шалгаруулалт нь дараах багцуудаас бүрдэнэ: **“Үгүй”**
3. Тендерийг **2024 оны 08-р сарын 12-ны өдрийн 13 цаг 00 минут**–аас өмнө тендер шалгаруулалтын баримт бичигт зааснаар илгээх ба тендерийг **2024 оны 08-р сарын 12-ны өдрийн 13 цаг 35 минут**-д нээнэ.
4. Тендерийн хувилбарт саналыг зөвшөөрөх эсэх: **“Зөвшөөрөхгүй”**
5. Гадаадын этгээд тендер ирүүлэх эрхтэй эсэх: **“Эрхгүй”**
6. Тендер нь түүнийг нээснээс хойш ажлын 30 ба түүнээс дээш өдрийн хугацаанд хүчинтэй байхаар тендерт заана.
7. Тендерийн баталгаа шаардах эсэх: **“Тийм”**. Тендерийн баталгаа шаардах бол тендер шалгаруулалтын баримт бичгийн заасан үнийн бүхий тендерийн баталгааг холбогдох журмын дагуу цахим системээр ирүүлснээр тендер нээх болохыг анхаарна уу.
8. Тендер шалгаруулалтыг урьдчилан зохион байгуулж байгаа эсэх: **“Үгүй”**
9. Тендер шалгаруулалтыг хоёр үе шаттай зохион байгуулж байгаа эсэх: **“Үгүй”**
10. Оролцогч цахим системийн үйлчилгээний хураамж төлснөөр тендер илгээх эрхтэй байна.

Дорноговь аймаг, Улаанбадрах сум, 4-р баг

Утас: 99345660, 95933995