

Сангийн сайдын 2023 оны 12 дугаар
сарын 25-ны өдрийн А/259 дүгээр
тушаалын хавсралт

МОНГОЛ УЛСЫН САНГИЙН ЯАМ

АЖИЛ ГҮЙЦЭТГҮҮЛЭХ ТЕНДЕР ШАЛГАРУУЛАЛТЫН ЖИШИГ БАРИМТ БИЧИГ

2024 он

[Увс аймгийн Нэгдсэн эмнэлэг]

АЖИЛ ГҮЙЦЭТГҮҮЛЭХ ТЕНДЕР ШАЛГАРУУЛАЛТЫН БАРИМТ БИЧИГ

Тендер
шалгаруулалтын
нэр:

*[Увс аймгийн нэгдсэн эмнэлгийн Мэс заслын
тасгийн шинэчлэл, засварын ажлын тендер]*

Тендер
шалгаруулалтын
дугаар:

[УВАНЭ20240101008]

I БҮЛЭГ. ТЕНДЕР ШАЛГАРУУЛАЛТЫН ЗААВАРЧИЛГАА

А. ЕРӨНХИЙ ЗҮЙЛ.....	8
1. Тендерийн цар хүрээ.....	8
2. Санхүүжилтийн эх үүсвэр болон төсөвт өртөг.....	8
3. Худалдан авах ажиллагааны хууль тогтоомж.....	8
4. Худалдан авах ажиллагааны цахим систем.....	8
5. Авлига, ашиг сонирхлын зөрчлөөс ангид байх.....	8
6. Сонирхогч этгээд, оролцогчид тавигдах ерөнхий шаардлага.....	8
7. Туслан гүйцэтгэгч, түншлэлд тавигдах шаардлага.....	9
Б. АГУУЛГА.....	9
8. Тендер шалгаруулалтын баримт бичиг.....	9
9. Тендер шалгаруулалтын баримт бичгийг тодруулах.....	10
10. Тендер ирүүлэхийн өмнөх уулзалт.....	10
11. Тендер шалгаруулалтын баримт бичигт нэмэлт, өөрчлөлт оруулах.....	10
В. ТЕНДЕР БЭЛТГЭХ.....	10
12. Тендер шалгаруулалтын баримт бичгийн болон тендерийн хэл.....	10
13. Тендерийн иж бүрдэл.....	11
14. Тендерийн жишиг маягтууд.....	11
15. Хувилбарт санал.....	11
16. Ерөнхий шаардлагыг магадлах баримт бичиг.....	12
17. Чадавхын болон туршлагын шаардлага.....	12
18. Санхүүгийн чадавхын шаардлагыг хангах нотлох баримт.....	12
19. Техникийн чадавх болон туршлагын шаардлагыг хангах нотлох баримт ...	13
20. Санал болгож буй ажил тендер шалгаруулалтын баримт бичгийн шаардлагад нийцсэнийг нотлох баримт бичиг.....	13
21. Тендерийн үнэ ба үнийн хөнгөлөлт.....	13
22. Тендерийн валют.....	14
23. Тендер хүчинтэй байх хугацаа.....	14
24. Тендерийн баталгаа.....	14
Г. ТЕНДЕР ИЛГЭЭХ, НЭЭХ.....	15
25. Тендер баталгаажуулах, илгээх.....	15
26. Тендер хүлээн авах эцсийн хугацаа.....	15
Д. ЗАХИАЛАГЧ ШИЙДВЭР ГАРГАХ.....	15

27.	Тендерийн талаар тодруулга авах	15
28.	Тендерийг шаардлагад нийцсэн эсэхийг хянан үзэх.....	15
29.	Тендерийг үнэлэх.....	16
30.	Арифметик алдааг залруулах	16
31.	Давуу эрх олгох.....	16
32.	Үнэлгээнд харгалзах шалгуур үзүүлэлт	16
33.	Тендерийн харьцуулах үнийг тодорхойлох	16
34.	Тендерийг эрэмбэлэх.....	16
35.	Оролцогчийн чадавхыг дахин магадлах.....	16
Е. МЭДЭГДЭЛ ХҮРГҮҮЛЭХ, ГЭРЭЭ БАЙГУУЛАХ		17
36.	Мэдэгдэл хүргүүлэх.....	17
37.	Гүйцэтгэлийн баталгаа	17
38.	Урьдчилгаа төлбөр	17
39.	Гэрээнд гарын үсэг зурж баталгаажуулах	17

А.ЕРӨНХИЙ ЗҮЙЛ

1. Тендерийн цар хүрээ

1.1. Төрийн болон орон нутгийн өмчийн хөрөнгөөр бараа, ажил, үйлчилгээ худалдан авах тухай хууль (цаашид “Хууль” гэх)-ийн дагуу Өгөгдлийн хүснэгтэд заасан захиалагч III бүлэгт тодорхойлсон ажил, түүний дагалдах үйлчилгээ (цаашид “ажил” гэх) худалдан авахаар тендер шалгаруулалтыг зохион байгуулна. Тендер шалгаруулалтын нэр болон дугаарыг Өгөгдлийн хүснэгтэд заана.

1.2. Тендер шалгаруулалт багцтай бол энэ тухай мэдээллийг Өгөгдлийн хүснэгтэд заана.

1.3. Хуулийн 32.5-д зааснаар тендер шалгаруулалтыг урьдчилан зохион байгуулж байгаа үед энэ тухай Өгөгдлийн хүснэгтэд заана.

2. Санхүүжилтийн эх үүсвэр болон төсөвт өртөг

2.1. Тендер шалгаруулалтын нийт болон багц тус бүрийн санхүүжилтийн эх үүсвэр, батлагдсан төсөвт өртгийг Өгөгдлийн хүснэгтэд тусгана.

3. Худалдан авах ажиллагааны хууль тогтоомж

3.1. Энэ худалдан авах ажиллагаанд хуулийн 2.1-д заасан төрийн болон орон нутгийн өмчийн хөрөнгөөр бараа, ажил, үйлчилгээ худалдан авах тухай хууль тогтоомжийг дагаж мөрдөнө.

4. Худалдан авах ажиллагааны цахим систем

4.1. Тендер шалгаруулалтыг Сангийн сайдын баталсан “Цахим системээр худалдан авах ажиллагаа зохион байгуулах, түүний тасралтгүй, аюулгүй ажиллагааг хангах журам”-ын дагуу худалдан авах ажиллагааны цахим систем (www.tender.gov.mn) /цаашид “цахим систем” гэх/-ээр зохион байгуулна.

5. Авлига, ашиг сонирхлын зөрчлөөс ангид байх

5.1. Захиалагч, сонирхогч этгээд, оролцогч болон хуулийн 52.1-д заасан ажилтан, албан тушаалтан Авлигын эсрэг хууль, Нийтийн албанд нийтийн болон хувийн ашиг сонирхлыг зохицуулах, ашиг сонирхлын зөрчлөөс урьдчилан сэргийлэх тухай хууль, Өрсөлдөөний тухай хууль, Эрүүгийн хууль болон Зөрчлийн тухай хуулиар хориглосон үйлдэл, эс үйлдлийн талаар холбогдох албан тушаалтан, хууль хяналтын байгууллагад хууль тогтоомжийн дагуу мэдэгдэнэ.

5.2. Нийтийн албанд нийтийн болон хувийн ашиг сонирхлыг зохицуулах, ашиг сонирхлын зөрчлөөс урьдчилан сэргийлэх тухай хуулийн 20, 20¹, 21 дүгээр зүйлд заасан хориглолт, хязгаарлалтад хамаарах этгээд тендер шалгаруулалтад оролцох эрхгүй байна.

6. Сонирхогч этгээд, оролцогчид тавигдах ерөнхий шаардлага

6.1. Аж ахуй эрхлэгч нь хуулийн 22.10-т зааснаар үйлчилгээний хураамж төлснөөр тус тендер шалгаруулалтын сонирхогч этгээд болно.

6.2. Сонирхогч этгээдийн төлсөн үйлчилгээний хураамжийг аливаа үндэслэлээр буцаан олгохгүй.

6.3. Оролцогчтой холбоотойгоор хуулийн 7.1-д заасан нөхцөл үүсээгүй буюу ерөнхий шаардлагыг хангасан байна.

6.4.Оролцогч хуулийн 6 дугаар зүйлд нийцүүлэн тендер ирүүлнэ.

6.5.Тендер шалгаруулалтад оролцох гадаадын этгээд үүсгэн байгуулагдсан улсын хуулийн дагуу эцсийн өмчлөгчөөр бүртгэгдсэн этгээдийн мэдээллийг ирүүлнэ.

6.6.Монгол Улсын хуулийн этгээдийн эцсийн өмчлөгчийн мэдээллийг Хуулийн этгээдийн улсын бүртгэлийн тухай хуульд зааснаар бүртгүүлсэн мэдээлэлд үндэслэнэ.

6.7.Монгол Улсын олон улсын гэрээнд үл нийцэх, худалдааны хоригт хамаарах этгээд тендер ирүүлэх эрхгүй.

7. Туслан гүйцэтгэгч, түншлэлд тавигдах шаардлага

7.1.Тендерт ирүүлэх түншлэлийн гэрээ, туслан гүйцэтгүүлэх гэрээ нь хуулийн 6 дугаар зүйлд заасан шаардлага хангасан байна.

7.2.Туслан гүйцэтгүүлэх гэрээ хуулийн 6.4-т заасныг зөрчсөн бол захиалагч тухайн туслан гүйцэтгүүлэх гэрээ, туслан гүйцэтгэгчид холбогдох баримт бичгийг тендер хянан үзэхэд харгалзан үзэхгүй.

7.3.Түншлэлийн болон туслан гүйцэтгэгчийн хувиар оролцохыг зөвшөөрсөн болохыг түншлэлийн гишүүн болон туслан гүйцэтгэгч цахим системээр баталгаажуулсан байна.

7.4.ТШЗ-ны 7.3-т заасан ньгадаадын этгээд түншлэлийн гишүүн, эсхүл туслан гүйцэтгэгчээр ороход хамаарахгүй.

7.5.Түншлэлийн гишүүн, туслан гүйцэтгэгч тендер шалгаруулалтад оролцох эрхээ хязгаарлуулсан этгээдийн жагсаалтад бүртгэгдсэн хугацаа дуусгавар болоогүй бол ерөнхий шаардлагад нийцэхгүй гэж үзнэ.

Б. АГУУЛГА

8. Тендер шалгаруулалтын баримт бичиг

8.1.Тендер шалгаруулалтын баримт бичиг нь доор дурдсан бүлэг болон түүнд оруулсан нэмэлт, өөрчлөлтөөс бүрдэнэ:

I Бүлэг. Тендер шалгаруулалтын зааварчилгаа;

II Бүлэг. Өгөгдлийн хүснэгт;

III Бүлэг. Техникийн тодорхойлолт, тавигдах шаардлага;

IV Бүлэг. Тендерийн үнэлгээний шалгуур үзүүлэлт;

V Бүлэг. Тендерийн жишиг маягт;

VI Бүлэг. Гэрээний нөхцөл.

8.2.Захиалагч тендер шалгаруулалтын үр дүнд нийлүүлэгчтэй гэрээ байгуулахад тендер шалгаруулалтын баримт бичгийн VI бүлэг дэх гэрээний нөхцөлийг баримтална.

8.3.Сонирхогч этгээд ТШЗ, Өгөгдлийн хүснэгтэд заасан шаардлага, шалгуур үзүүлэлт, гэрээний нөхцөл, тендерийн жишиг маягт, техникийн тодорхойлолт болон түүнд оруулсан аливаа өөрчлөлт, иш татсан хууль, журам, зааврыг судалж, тэдгээртнийцүүлэн тендер

бэлтгэнэ.

9. Тендер шалгаруулалтын баримт бичгийг тодруулах

9.1. Сонирхогч этгээд тендер шалгаруулалтын баримт бичигт заасан асуудлаар тодруулга авах бол энэ тухай хүсэлтийг тендерийн нээлтээс ажлын таваас доошгүй өдрийн өмнө бичгээр захиалагчид гаргаж болно.

9.2. Тодруулга авах хүсэлтийг Өгөгдлийн хүснэгтэд заасан хаягаар хүлээн авна.

9.3. Тодруулга авах хүсэлтэд үйлчилгээний хураамж төлсөн баримтыг хавсаргана.

9.4. Захиалагч тодруулга авах хүсэлтийн хариуг албан бичгээр үйлдэж, цахим системд нийтэлснээр хүргүүлсэн гэж тооцно.

9.5. Захиалагч тодруулгын үр дүнд тендер шалгаруулалтын баримт бичигт нэмэлт, өөрчлөлт оруулах шаардлагатай гэж үзвэл ТШЗ-ы 11-д заасныг мөрдөнө.

10. Тендер ирүүлэхийн өмнөх уулзалт

10.1. Хуулийн 19.4-т зааснаар уулзалт зохион байгуулах, эсхүл ажлын талбайтай танилцуулах бол Өгөгдлийн хүснэгтэд заана.

10.2. Уулзалтад сонирхогч этгээд, түүний төлөөлөл оролцоно.

10.3. ТШЗ-ны 10.1-д заасан уулзалтад оролцоогүй аж ахуй эрхлэгч тендер шалгаруулалт шалгаруулалтад оролцож болно.

11. Тендер шалгаруулалтын баримт бичигт нэмэлт, өөрчлөлт оруулах

11.1. Тендер хүлээн авах эцсийн хугацаанаас өмнө захиалагч тендер шалгаруулалтын баримт бичигт нэмэлт, өөрчлөлт оруулж болно.

11.2. Тендер шалгаруулалтын баримт бичигт нэмэлт, өөрчлөлт оруулсан бол түүнийг цахим системд нийтэлснээр хүчинтэйд тооцогдоно.

11.3. Хэрэв тендер нээхээс ажлын таван өдрийн дотор тендер шалгаруулалтын баримт бичигт оруулсан нэмэлт, өөрчлөлтийг оруулсан бол тендер хүлээн авах эцсийн хугацааг ажлын таваас доошгүй өдөр байхаар тооцож, шаардлагатай хугацаагаар сунгана.

В. ТЕНДЕР БЭЛТГЭХ

12. Тендер шалгаруулалтын баримт бичгийн болон тендерийн хэл

12.1. Тендер шалгаруулалтын зарлал, баримт бичиг, урилгыг гадаад хэлээр давхар нийтэлсэн эсэхээс үл хамааран тендер шалгаруулалтын баримт бичиг, тендер шалгаруулалттай холбогдох албан бичиг, захидал, бусад баримт бичиг, оролцогчийн ирүүлэх тендер монгол хэлээр байх ба өөр хэлээр үйлдсэн тендер, түүний доторх баримт бичиг, мэдээллийг орчуулсан орчуулгыг тендерт оролцогч бэлтгэн ирүүлнэ.

12.2. Зөвхөн гадаад улс, олон улсын байгууллагын зээл, тусламжийн хөрөнгөөр санхүүжүүлэх ажил гүйцэтгүүлэх тендер шалгаруулалтын хувьд Монгол Улсын олон улсын гэрээг үндэслэн хэлийг Өгөгдлийн хүснэгтэд өөрөөр зааж болно.

12.3. Хэрэв ТШЗ-ны 12.2-т зааснаар бэлдсэн тохиолдолд тендер шалгаруулалтын баримт бичгийн монгол хэл болон гадаад хэлээр бэлтгэсэн хувилбар хоорондоо зөрвөл монгол хэлээр бэлтгэсэн хувилбарыг баримтална.

12.4. Тендер хянан үзэх, үнэлэхэд захиалагч гадаад хэлээр үйлдсэн баримт бичгийн орчуулгыг үндэслэх ба оролцогч өөрөө, эсхүл бусад этгээд орчуулсан эсэхээс үл хамааран үнэн зөв, зөрүүгүй болохыг захиалагчийн өмнө хариуцна.

13. Тендерийн иж бүрдэл

13.1. Тендер нь хуулийн 21.1-д нийцүүлж бэлтгэсэн ажил гүйцэтгэх техникийн болон үнийн санал байна.

13.2. Оролцогчийн бэлтгэж ирүүлэх тендер дараах баримт бичиг, мэдээллээс бүрдэнэ:

13.2.1. ТШЗ-ны 14-т заасны дагуу бэлтгэсэн маягтууд;

13.2.2. оролцогчийн итгэмжлэлгүйгээр төлөөлөх эрх бүхий этгээдээс өөр этгээд тендерийг баталгаажуулсан бол холбогдох хууль тогтоомжид нийцүүлэн олгосон итгэмжлэл /гадаадын этгээдийн хувьд итгэмжлэлгүйгээр төлөөлөх эрхтэй этгээдийг нотлох баримт/;

13.2.3. ТШЗ-ны 15-д заасны дагуу бэлтгэсэн хувилбарт санал;

13.2.4. оролцогч ТШЗ-ны 16-д заасан ерөнхий шаардлагыг хангасан болохыг нотлох баримт бичиг;

13.2.5. тендерт оролцогчийн чадавх, туршлага ТШЗ-ны 17, 18, 19-д заасан шаардлага, шалгуур үзүүлэлтийг хангахыг нотлох баримт бичиг;

13.2.6. санал болгож буй ажил ТШЗ-ны 20-д заасан шаардлагад нийцсэнийг нотлох баримт бичиг;

13.2.7. ТШЗ-ны 21-д заасан ажлын төсөв;

13.2.8. ТШЗ-ны 21.7-д заасан тохиолдолд холбогдох тайлбар;

13.2.9. Түншлэлээр, эсхүл туслан гүйцэтгэгчтэй бол холбогдох гэрээ.

13.3. Оролцогч өөрийн тендерийн бүх баримт бичиг, мэдээллийн хүчинтэй байдлыг нягтлах үүрэгтэй бөгөөд үнэн зөвийг захиалагчийн өмнө хариуцна.

13.4. Оролцогч хуулийн 22.7, 22.10-т заасныг үндэслэн тендерийн баталгаа хүргүүлж, үйлчилгээний хураамж төлснөөр тендер илгээнэ.

14. Тендерийн жишиг маягтууд

14.1. Оролцогч Үбүлэгт заасан маягтын мэдээллийг хуулийн 21.1.3-т зааснаар цахим системд үүсгэсэн маягтад бөглөж, илгээнэ.

15. Хувилбарт санал

15.1. Өгөгдлийн хүснэгтэд заасан бол хуулийн 11.10-т заасан шаардлагад нийцэх хувилбарт саналыг

16. Ерөнхий шаардлагыг магадлах баримт бичиг

тендерийн хамт ирүүлж болно.

16.1. Оролцогчийн ерөнхий шаардлага хангасан эсэхийг дараах баримт бичгээр магадална. Үүнд:

16.1.1. ТШЗ-ны 14.1-д заасны дагуу бөглөж ирүүлсэн V бүлгийн Маягт 1.

16.1.2. Ерөнхий шаардлагыг хангасан эсэхийг магадлахтай холбоотой ирүүлэх бусад баримт бичгийг хуулийн 7 дугаар зүйлд нийцүүлэн Өгөгдлийн хүснэгтэд заана.

16.2. Гадаадын этгээд нь үүсгэн байгуулагдсан, эсхүл оршин суугаа улсын төрийн эрх бүхий байгууллагаас гаргасан дараах баримт бичиг, эсхүл түүнтэй адилтгах баримт бичгийг ирүүлнэ:

16.2.1. хуулийн этгээд бол улсын бүртгэлийн гэрчилгээ, түүнийг итгэмжлэлгүйгээр төлөөлөх эрхтэй этгээдийг тодорхойлох баримт бичиг;

16.2.2. гадаадын иргэн, харьяалалгүй хүн бол паспорт, түүнийг орлох баримт бичиг;

16.2.3. тендер шалгаруулалт зарласнаас хойших өдрийн байдлаар тухайн улсын хуулиар татварын хугацаа хэтэрсэн өргүй болохыг нотлох баримт бичиг.

16.3. Захиалагч оролцогчийн ерөнхий нөхцөлийг магадлах зорилгоор зөвхөн ТШЗ-ны 16.1, 16.2.2-т заасан баримт бичгээс бусад баримт бичгийг ирүүлэхийг оролцогчоос шаардахгүй ба шаардлагатай бусад нөхцөлийг оролцогчийн ирүүлсэн мэдэгдэл, хуулийн 15.2-т заасан мэдээлэлд үндэслэн магадална.

16.4. Түншлэлийн гишүүн тус бүр ТШЗ-ны 16.1, 16.2-т заасан баримт бичиг ирүүлнэ.

17. Чадавхын болон туршлагын шаардлага

17.1. Захиалагч ТШЗ-ны 18, 19-д заасан чадавхын болон туршлагын шаардлага тогтооход хуулийн 15 дугаар зүйлийг баримтална.

17.2. Хуулийн 15.2-т заасан цахим системээр дамжуулан шалгах боломжтой, олон нийтэд нээлттэй мэдээллийг нотлох баримтаар ирүүлэхгүй.

17.3. Түншлэлийн хувьд төлөөлөх эрх бүхий гишүүн, гишүүн хамтдаа ТШЗ-ны 18, 19-д заасан чадавхын болон туршлагын шаардлагыг бүрэн хангасан байна.

17.4. Түншлэлийн төлөөлөх эрх бүхий гишүүн ТШЗ-ны 18, 19-д чадавхын болон туршлагын шаардлагын 40-аас дээш хувийг, түншлэлийн гишүүн тус бүр 25 ба түүнээс дээш хувийг хангасан байна.

17.5. Туслан гүйцэтгэгч нь энэ зүйлд заасан шаардлага, шалгуур үзүүлэлтийн өөрт холбогдох хэсгийг хангаж байгааг нотлох баримт бичгийг тендерт ирүүлнэ.

18. Санхүүгийн чадавхын шаардлагыг хангах нотлох

18.1. Хуулийн 16.5-д зааснаар оролцогч Өгөгдлийн хүснэгтэд заасан санхүүгийн чадавхын шаардлага

баримт

хангасан байна.

18.2. Санхүүгийн чадавхын шаардлагыг хангах нотлох баримт ирүүлэхийг захиалагч шаардах бол хуулийн 16.2, 16.4-т заасан баримт бичгээс сонгож Өгөгдлийн хүснэгтэд заана.

18.3. Оролцогчийн дансны мэдээлэл, түүний үлдэгдлийн талаар харилцагч банкнымэдэгдлээс бусад банк, санхүүгийн байгууллагын мэдэгдлийг оролцогчийн санхүүгийн чадавхыг хянан үзэхэд харгалзан үзэхгүй. Захиалагч энд зааснаас бусад асуудлаар харилцагч банкны тодорхойлолт ирүүлэхийг шаардахгүй.

18.4. Монгол Улсын хуулийн этгээдийн банк, санхүүгийн байгууллагад тендер шалгаруулалт зарласнаас хойших өдрийн байдлаар хугацаа хэтэрсэн зээлийн өртэй эсэх талаар лавлагааг Зээлийн мэдээллийн тухай хуулийн 4.1.5-д заасан этгээдээс цахим системээр авч, тендерт ирүүлэх ба уг асуудлаар банк, санхүүгийн байгууллагаас лавлагаа ирүүлэхийг шаардахгүй.

19. Техникийн чадавх болон туршлагын шаардлагыг хангах нотлох баримт

19.1. Хуулийн 17.4-т зааснаар оролцогч Өгөгдлийн хүснэгтэд заасан техникийн чадавх болон туршлагын шаардлагыг хангасан байна.

19.2. Техникийн чадавх болон туршлагын шаардлагыг хангах нотлох баримт ирүүлэхийг захиалагч шаардах бол хуулийн 17.2.1, 17.2.3, 17.2.4-т заасан баримт бичгээс сонгож Өгөгдлийн хүснэгтэд заана.

19.3. Ажил гүйцэтгэх, дагалдах үйлчилгээ үзүүлэхэд шаардлагатай тусгай зөвшөөрөл, зөвшөөрөл, эсхүл гэрчилгээ байгаа бол Өгөгдлийн хүснэгтэд заана.

19.4. ТШЗ-ны 19.3-т заасан тусгай зөвшөөрлийн шаардлагыг түншлэлийн гишүүн тус бүр хангасан байна. Хэд хэдэн зөвшөөрөл, гэрчилгээ шаардсан бол түншлэлийн гишүүд хамтдаа бүрэн хангасан байна.

20. Санал болгож буй ажил тендер шалгаруулалтын баримт бичгийн шаардлагад нийцсэнийг нотлох баримт бичиг

20.1. Санал болгож буй ажил нь III бүлэгт заасан техникийн тодорхойлолт, тавигдах шаардлагад нийцсэнийг нотлох баримтыг тендерт ирүүлнэ.

20.2. III бүлэгт заасан техникийн тодорхойлолтын аль нэг зүйлээс зөрүүтэй, орхигдуулсан бол энэ тухай тайлбарыг ирүүлнэ.

20.3. Ажил гүйцэтгэхтэй холбоотойгоор тендер шалгаруулалтад оролцох эрхээ хязгаарлуулсан этгээдээс бараа, үйлчилгээ авахаар санал болгосон бол шаардлагад нийцэхгүй гэж үзнэ.

21. Тендерийн үнэ ба үнийн хөнгөлөлт

21.1. Оролцогчийн санал болгож буй үнэ, үнийн хөнгөлөлт нь энэ зүйлд заасан шаардлагад нийцсэн байна.

21.2. Тендерт ирүүлэх өртгийн төсвийг холбогдох эрх бүхий байгууллагаас баталсан норм, нормативыг үндэслэн нэр төрөл тус бүрээр нэгж болон нийт үнийг

эрх бүхий этгээдээр баталгаажуулж ирүүлнэ.

21.3.Тендерийн үнэд хуулийн 27.13-т заасан зардлыг багтсанд тооцно.

21.4. ТШЗ-ны 21.2-т заасан төсвийн нийт нийлбэр нь арифметик алдаагүй боловч V бүлгийн маягт 1-д заасан үнээс зөрүүтэй бол төсвийн нийт нийлбэрийг санал болгосон үнэ гэж үзнэ.

21.5. ТШЗ 21.1-т заасны дагуу үнийн хөнгөлөлт санал болговол үнийн хөнгөлөлт тооцсоны дараах үнийг “тендерийн үнэ” гэж үзнэ.

21.6. Хууль болон Өгөгдлийн хүснэгтэд өөрөөр заагаагүй бол оролцогчийн санал болгосон үнэ нь гэрээний хэрэгжилтийн явцад тогтмол байх бөгөөд тохируулга хийхгүй. Тохируулга хийх нөхцөлтэй үнэ санал болгосон тендерийг шаардлага хангаагүй гэж үзнэ. Өгөгдлийн хүснэгтэд үнийн тохируулга хийхийг зөвшөөрсөн тендер шалгаруулалтад тогтмол үнэ санал болгосон тендер ирүүлсэн нь тендерээс татгалзах үндэслэл болохгүй ба үнийн тохируулга нь гэрээний хэрэгжилтийн явцад тэгтэй тэнцүү гэж үзнэ.

21.7. Хуулийн 21.5-д заасан тохиолдолд тендер шалгаруулалтын оролцогчийн тендерийн үнэ төсөвт өртгийн 80 хувиас доош бол уг үнэ нь ажлын хамрах хүрээ, чанар болон гүйцэтгэлд сөрөг нөлөө үзүүлэхгүй талаар үндэслэл бүхий тайлбарыг тендерт ирүүлнэ.

22. Тендерийн валют

22.1. Монгол Улсын олон улсын гэрээ болон хууль тогтоомжид өөрөөр заагаагүй бол тендерийн үнийг Төлбөр тооцоог үндэсний мөнгөн тэмдэгтээр гүйцэтгэх тухай хуулийн 4.1, 4.2-т заасны дагуу үндэсний мөнгөн тэмдэгт төгрөгөөр илэрхийлэхээр заана.

23. Тендер хүчинтэй байх хугацаа

23.1. Оролцогч хуулийн 21.1.1-д заасны дагуу тендер нээснээс хойш өөрийн тендер хүчинтэй байх хугацааг ажлын 30-аас багагүй өдөр байхаар маягт 1-д заана.

23.1. Захиалагч хуулийн 28.8-д зааснаар тендер хүчинтэй байх хугацаа сунгах хүсэлт гаргасан бол оролцогч өөрийн ТШЗ-ны 23.1-д заасан хугацааг сунгаж болно.

23.2.Оролцогч тендерийн хүчинтэй байх хугацааг сунгасан бол ТШЗ-ны 24-т заасан тендерийн баталгааны хүчинтэй байх хугацаа мөн адил тендерийн баталгааны нөхцөлийн дагуу сунгагдахыг баталгаа гаргагч болон оролцогч хариуцна.

23.3. Хуулийн 32.5-д зааснаар тендер шалгаруулалтыг урьдчилан зохион байгуулж буй тохиолдолд оролцогчийн тендерийн хүчинтэй байх хугацаа нь тухайн ажлын санхүүжилтийн эх үүсвэр батлагдсаны дараа гэрээ байгуулах хүртэл хугацаанд хүчинтэй байхаар заана.

24. Тендерийн баталгаа

24.1.Захиалагч хуулийн 14.1-д заасан тохиолдолд төсөвт өртгийн 0.5 хувиар тооцсон “Худалдан авах

ажиллагаанд баталгаа гаргах, орлого болгох журам"-д нийцсэн тендерийн баталгаа ирүүлэхийг Өгөгдлийн хүснэгтэд заана.

24.2.Тендер шалгаруулалтыг багцад хуваасан бол тендерийн баталгааг багц тус бүрд ирүүлнэ.

24.3.Түншлэлийн хувьд түүнийг төлөөлөх эрх бүхий гишүүн тендерийн баталгааг ирүүлнэ.

Г. ТЕНДЕР ИЛГЭЭХ, НЭЭХ

25. Тендер баталгаажуулах, илгээх

25.1. Тендерийг хуулийн 22.1-д зааснаар баталгаажуулан, тендерийн баталгаа шаардсан тохиолдолд тендерийн баталгааг ТШЗ 24-т зааснаар илгээнэ.

25.2. ТШЗ-ны 25.1-д заасны дагуу баталгаажуулсан этгээд оролцогчийг итгэмжлэлгүйгээр төлөөлөх эрх бүхий этгээд бол итгэмжлэл ирүүлэх шаардлагагүй.

25.3. Оролцогчийг итгэмжлэлгүйгээр төлөөлөх эрх бүхий этгээд тендерийг тоон гарын үсгээр баталгаажуулсан бол V бүлэгт заасан маягтыг ТШЗ-ны 25.1-д зааснаар тамга, тэмдгээр баталгаажуулсан гэж үзнэ. Энэ тохиолдолд маягтыг баталгаажуулахтай холбоотой итгэмжлэл үйлдэх, хуулийн этгээдийн тамга, тэмдгээр баталгаажуулахыг шаардахгүй.

25.4. Оролцогч хуулийн 22.5-д заасан хүний эмзэг мэдээлэлд хамаарах мэдээллийг ил болгохгүйгээр илгээх бол хуулийн 22.6.3-т заасан мэдэгдлийг V бүлгийн маягт **Error! Reference source not found.**-ын дагуу нууцлахгүйгээр ирүүлнэ.

25.5. Хуулийн 22.6-д заасан баримт бичиг, мэдээллийг заавал ил болгож илгээх ба ТШЗ-ны 25.4-т заасан нь тус баримт бичгүүдэд хамаарахгүй. Захиалагч тухайн тендер шалгаруулалтад нэмэлтээр ил болгох баримт бичгийг Өгөгдлийн хүснэгтэд заах ба уг баримт бичиг хүний эмзэг мэдээлэл хамаарах бол мэдээллийн эзний зөвшөөрлийг авсны үндсэн дээр тендер илгээнэ.

26. Тендер хүлээн авах эцсийн хугацаа

26.1. Тендер хүлээн авах эцсийн хугацааг Өгөгдлийн хүснэгтэд заана. Огноо, цагийг цахим системийн серверийн цагаар тооцно.

26.2. Захиалагч тендерийн нээлтийг цахим системээр Өгөгдлийн хүснэгтэд заасан огноо, цагт зохион байгуулна. Тендерийн нээлтэд оролцогч, эсхүл түүний төлөөлөгч байлцах эрхтэй.

Д. ЗАХИАЛАГЧ ШИЙДВЭР ГАРГАХ

27. Тендерийн талаар тодруулга авах

27.1. Захиалагч тендерийн талаар тодруулга авах тохиолдолд хуулийн 25 дугаар зүйлд заасан журмыг баримтална.

28. Тендерийг шаардлагад нийцсэн эсэхийг хянан үзэх

28.1. Тендерийг хянан үзэхэд хуулийн 26 дугаар зүйлд заасан журам, ТШЗ-ны 13-т заасан тендерийн иж бүрдэл, холбогдох мэдээллийн сангаас илгээсэн мэдээлэл, оролцогч болон түүний тендерийн талаар

- авсан тайлбар, тодруулгад үндэслэнхянан үзнэ.
- 29. Тендерийг үнэлэх**
- 29.1. Хуулийн 11.4-т зааснаар захиалагч үнэлгээний үндсэн шалгуурыг сонгох бөгөөд өгөгдлийн хүснэгтэд өөрөөр заагаагүй бол үнэлгээний үндсэн шалгуур нь харьцуулах үнэ байна.
- 29.2. Захиалагч тендерийг хуулийн 27 дугаар зүйлд заасны дагуу үнэлж, харьцуулна.
- 29.3. Өгөгдлийн хүснэгтэд өөрөөр заагаагүй бол тендер үнэлэх үндсэн шалгуур нь харьцуулах үнэ байна.
- 30. Арифметик алдааг залруулах**
- 30.1. Тендерийн үнийн арифметик алдааг “Тендер үнэлэх, давуу эрх олгох аргачлал, заавар”-т зааснаар залруулна.
- 30.2. ТШЗ-ны 30.1-д заасны дагуу арифметик алдааг залруулсан тухай мэдээллийг оролцогчид хүргүүлнэ.
- 31. Давуу эрх олгох**
- 31.1. Захиалагч нь өгөгдлийн хүснэгтэд заасан мэдээлэл, баримт бичгийг ирүүлсэн бол хуулийн 8.4, 8.7-т зааснаар үнийг хууль болон холбогдох аргачлал, зааврын дагуу хийсвэрээр бууруулж тооцно.
- 31.2. ТШЗ-ны 31.1-д заасан нотлох баримт ирүүлээгүй тохиолдолд давуу эрх олгохгүй ба энэ нь тухайн оролцогчийн ирүүлсэн тендерээс татгалзах үндэслэл болохгүй.
- 31.3. Давуу эрх авч гэрээ байгуулсан гүйцэтгэгч гэрээний үүрэг гүйцэтгэхэд давуу эрх тооцуулсан нөхцөлийг биелүүлээгүй нь тендер шалгаруулалтад оролцох эрх хязгаарлах нөхцөл болохыг анхаарах шаардлагатай.
- 32. Үнэлгээнд харгалзах шалгуур үзүүлэлт**
- 32.1. Өгөгдлийн хүснэгтэд заасан бол IV бүлэгт заасан үнэлгээнд харгалзах шалгуур үзүүлэлтийг мөнгөөр илэрхийлж, харьцуулах үнийг хийсвэрээр нэмэгдүүлнэ.
- 33. Тендерийн харьцуулах үнийг тодорхойлох**
- 33.1. Тендерийн харьцуулах үнийг тодорхойлоход “Тендер үнэлэх, давуу эрх олгох аргачлал, заавар”-ыг баримтална.
- 33.2. ТШЗ-ны 15.1-д зөвшөөрсний дагуу хувилбарт санал ирүүлсэн тендер “хамгийн сайн” гэж үнэлэгдсэн бол түүний хувилбарт саналыг үндсэн тендерийн нэгэн адил хянан үзэж, үнэлнэ.
- 33.3. ТШЗ-ны 33.2-т зааснаар тендерийн саналын хувилбарыг хянан үзэх, үнэлэхэд үндсэн тендерийг үнэлсэн журмыг баримтална.
- 34. Тендерийг эрэмбэлэх**
- 34.1. Захиалагч тендерүүдийг эрэмбэлэхэд хуулийн 27.5-д заасныг баримтална.
- 35. Оролцогчийн чадавхыг дахин магадлах**
- 35.1. Захиалагч хэд хэдэн багцад хамгийн сайн үнэлэгдсэн тендер ирүүлсэн оролцогчийг тэдгээр багцад заасан гэрээний үүрэг гүйцэтгэх чадавхтай эсэхийг, мөн санал болгосон хүний нөөц, тоног

төхөөрөмжийн мэдээлэл өөр бусад төсөл, арга хэмжээний мэдээлэлтэй давхацсан эсэхийг дахин магадална.

35.2. ТШЗ-ны 35.1-д заасны дагуу дахин магадлахад зөвхөн ТШЗ-ны 18 дугаар зүйлд заасан санхүүгийн чадавх, ТШЗ-ны 19 дүгээр зүйлд заасан техникийн чадавх, туршлагын талаар шаардлага, шалгуур үзүүлэлтийг хангах эсэхийг тендер хянан үзэхэд ашигласан баримт бичиг, мэдээлэлд үндэслэнэ.

35.3. ТШЗ-ны 35.2-т заасны дагуу оролцогчийн чадавхыг дахин магадалж, хуулийн 27.10-т зааснаар гэрээ байгуулах эрх олгоно.

Е. ШИЙДВЭР ХҮРГҮҮЛЭХ, ГЭРЭЭ БАЙГУУЛАХ

- 36. Шийдвэр хүргүүлэх** 36.1. Захиалагч хуулийн 28 дугаар зүйлд заасан шийдвэр гаргаж, оролцогчдод мэдэгдэнэ.
- 37. Гүйцэтгэлийн баталгаа** 37.1. Хуулийн 42.1-д заасан тохиолдолд гэрээ байгуулах эрх авсан оролцогч тухайн төсвийн жилд санхүүжих дүнгийн гурван хувийн үнийн дүнтэй гүйцэтгэлийн баталгааг захиалагчаас шаардсан хугацааны дотор ирүүлнэ.
- 37.2. Гүйцэтгэлийн баталгааг “Худалдан авах ажиллагаанд баталгаа гаргах, орлого болгох журам”-д нийцүүлэн гаргана.
- 38. Урьдчилгаа төлбөр** 38.1. Гэрээг хэрэгжүүлэхэд шаардагдах бараа материал худалдаж авах болон ажил эхлүүлэхтэй холбогдох зардалд урьдчилгаа төлбөр олгох шаардлагатай бол захиалагч урьдчилгаа төлбөр олгох хувийг Өгөгдлийн хүснэгтэд заана.
- 38.2. Гүйцэтгэгч урьдчилгаа төлбөр авах хүсэлтийг уг төлбөрийн дагуу санхүүжүүлэх ажлын нэр төрөл, тоо хэмжээ, төсөв, ажил гүйцэтгэх хуваарийн хамт ТШЗ-ны 38.1-д заасан үнийн дүнгээс багагүй хэмжээний мөнгөн дүнтэй урьдчилгаа төлбөрийн баталгааг холбогдох этгээдээр гаргуулан захиалагчид ирүүлнэ.
- 38.3. Урьдчилгаа төлбөрийн баталгааг “Худалдан авах ажиллагаанд баталгаа гаргах, орлого болгох журам”-д нийцүүлэн гаргана.
- 38.4. Захиалагчийн хүлээн авсан, шаардлага хангасан урьдчилгаа төлбөрийн баталгаа нь гэрээний салшгүй хэсэг байна.
- 39. Гэрээнд гарын үсэг зурж баталгаажуулах** 39.1. Захиалагч ТШЗ-ны 8.2-т заасан гэрээний нөхцөлийн гэрээ баталгаажуулах маягтыг түүнд заасан зааврын дагуу шаардлагатай хэсгийг эцэслэн нөхөж, оролцогчид хүргүүлнэ.
- 39.2. Шалгарсан оролцогч ТШЗ-ны 39.1-д зааснаар ирүүлсэн гэрээнд гарын үсэг зурж, баталгаажуулан захиалагчаас шаардсан

хугацааны дотор хүргүүлнэ.

II БҮЛЭГ. ӨГӨГДЛИЙН ХҮСНЭГТ

ТШЗ-ны холбогдох заалт	А. ЕРӨНХИЙ ЗҮЙЛ
ТШЗ 1.1	Захиалагч: <i>[Увс аймгийн Нэгдсэн эмнэлэг]</i>
ТШЗ 1.1	Тендер шалгаруулалтын нэр: <i>[Увс аймгийн нэгдсэн эмнэлгийн Мэс заслын тасгийн шинэчлэл ,засварын ажлын тендер]</i>
ТШЗ 1.1	Тендер шалгаруулалтын зарлалын дугаар: <i>[УВАНЭ20240101008]</i>
ТШЗ 1.2	Тендер шалгаруулалт нь дараах нэр, дугаар бүхий багцуудаас бүрдэнэ: <i>Багц № 1:үгүй</i>
ТШЗ 1.3	Тендер шалгаруулалтыг урьдчилан зохион байгуулж байгаа эсэх: <i>[“Үгүй”].</i>
ТШЗ 2.1	Санхүүжилтийн эх үүсвэр нь: <i>[эрх бүхий этгээдээс баталсан тухайн байгууллагын өөрийн хөрөнгө]</i>
ТШЗ 2.1	Нийт төсөвт өртөг: <i>[414.634.668] сая төгрөг</i> Ажлын тоо хэмжээний дагуу тооцсон төсөвтэй байх ба төсвийг Мэргэшсэн болон Тэргүүлэх төсөвчнөөр баталгаажуулсан байна. Монгол улсад хүчин төгөлдөр мөрдөгдөж байгаа төсөв зохиох дүрмийн дагуу зургийн үнийг тусган тооцож ирүүлнэ. <i>Зураг төслийн үнэ 16.000.000 төгрөг</i>
Б.АГУУЛГА	
ТШЗ 9.1	Тендер шалгаруулалтын баримт бичгийн талаар тодруулга авах хаяг: Хүлээн авагчийн нэр: <i>[Барилга инженерийн байгууламж хариуцсан мэргэжилтэн Ц.Энхтөр]</i> Хаяг: <i>[Увс нэгдсэн эмнэлэг төв байр 304 тоот]</i> Утасны дугаар: <i>[70453179, 99457818]</i> Цахим шуудангийн хаяг: <i>[uvs.ne01@gmail.com]</i> Тендерийн баримт бичгийн талаар тодруулга авах хүсэлтийг хүлээн авах хугацааны хязгаар тендер хүлээн авах эцсийн хугацаанаас ажлын 5-аас доошгүй хоног байна. Тодруулга, нэмэлт мэдээлэл авах хүсэлтийн хариуг хүсэлт гаргагчийн нэрийг дурдалгүйгээр албан бичгээр гаргаж, түүний хуулбарыг Төрийн худалдан авах ажиллагааны цахим систем (www.tender.gov.mn)-д нийтлэх бөгөөд тус тодруулга, нэмэлт мэдээллийг бүх тендерт оролцогчдод нэгэн зэрэг хүргүүлсэнд тооцно. Иймд тендерт оролцохыг сонирхогч этгээдүүд дээрх цахим систем дэх тендерийн урилгын тодруулга, мэдээллийг байнга шалгахыг зөвлөж байна.

ТШЗ 10.1	Тендер ирүүлэхийн өмнөх уулзалт зохион байгуулах эсэх: “Үгүй”
В. ТЕНДЕР БЭЛТГЭХ	
ТШЗ 12.1	Тендер шалгаруулалтын хэл: Монгол хэл.
ТШЗ 15.1	Хувилбарт санал ирүүлэхийг: [“Зөвшөөрөхгүй”] .
ТШЗ 16.1.2	<p>Ерөнхий шаардлагыг магадлахад шаардагдах бусад баримт бичиг: [“Шаардана”].</p> <p>Монгол Улсын хуулийн дагуу татвар, хураамж, төлбөрөө тухайн тендер нээсэн өдрийн байдлаар бүрэн төлсөн, өр төлбөргүй байх шаардлагатай.</p> <p>Нийгмийн даатгал, татварын тодорхойлолтыг ирүүлэх шаардлагатай. “Төрийн худалдан авах ажиллагааны цахим систем” www.tender.gov.mn болон “Төрийн мэдээлэл солилцооны ХУР систем”-ээр дамжуулан Татварын ерөнхий газар, Нийгмийн даатгалын ерөнхий газрын цахим мэдээллийн сангаас шалгана.</p> <p>Улсын бүртгэлийн гэрчилгээний эхээс хийсэн хуулбарыг ирүүлэх шаардлагатай. “Төрийн мэдээлэл солилцооны ХУР систем”-ээр дамжуулан шалгана.</p> <p>Шүүхийн шийдвэр гүйцэтгэх газрын тодорхойлолт авах хүсэлтийг тендерт оролцогч Худалдан авах ажиллагааны цахим систем (www.tender.gov.mn)- д өөрийн үндэсний тоон гарын үсэг ашиглан тендерийн нээлтээс өмнө хүчин төгөлдөр тодорхойлолтыг цахим хэлбэрээр ирүүлнэ.</p> <ol style="list-style-type: none"> 1. харилцагч банкны мэдэгдэл 2. тендерт оролцогчийн сүүлийн 3 жилийн хугацаанд оролцсон иргэний хэрэг, маргааны талаар шүүхийн архивын байгууллагаас холбогдох дүрэм, журмын хүрээнд гаргасан тодорхойлолт; 3. тендерт оролцогчтой холбоотой шүүхийн шийдвэр гүйцэтгэлийн ажиллагаа явагдаж байгаа эсэх талаар шүүхийн шийдвэр гүйцэтгэх байгууллагын тодорхойлолт <p>татвар, хураамж, төлбөрөө төлсөн болохыг нотлох баримт бичиг</p> <p>Жич: Дээрх лавлагаа авах зааварчилгаатай www.tender.gov.mn цахим системийн хэрэглэгчийн хөтөч цэснээс танилцана уу.</p>
ТШЗ 18.1	<p>Санхүүгийн чадавхын шаардлага: [“Шаардана”]</p> <p>- Борлуулалтын орлогын хэмжээ: Сүүлийн 2 жил буюу 2022, 2023 онуудын борлуулалтын орлогын нийт мөнгөн дүнгийн дундаж нь: Төсөвт өртгийн 60 хувь буюу 248.780.800 төгрөгөөс багагүй байх.</p>
ТШЗ 18.2	<p>Санхүүгийн чадавхыг хянан үзэхэд үндэслэл болгох баримт бичиг:</p> <ol style="list-style-type: none"> 1. Гэрээний үүргийн биелэлтийг хангах мөнгөн хөрөнгийн хэмжээ: батлагдсан төсөвт өртгийн 30 хувиас багагүй байх.

	<p>2. Гэрээний үүргийн биелэлтийг хангах мөнгөн хөрөнгийн хэмжээг нийт дүнг дараах шалгуур үзүүлэлтүүдийн аль нэгээр эсвэл нийлбэрээр тус тус тодорхойлно. Үүнд: - Байгууллагын дансны үлдэгдэл /Харилцагч банкны/ - Арилжааны банкнаас авч болох мөнгөн дүн бүхий зээлийн тодорхойлолт ирүүлнэ. - Үнэт цаас, Засгийн газрын бонд болон Үнэт цаасны зах зээлийн тухай хуулийн 5 дугаар зүйлийн 5.1 дэх хэсэгт заасан үнэт цааснууд;</p> <p>Тендерт оролцогчийн санхүүгийн чадавхыг хянан үзэхэд үндэслэл болгох санхүүгийн тайлангийн хугацаа: Санхүүгийн тайлан ирүүлэх жилийн тоо: Сүүлийн 2 жил буюу 2022, 2023 онуудын санхүүгийн тайланг өөрийн тендертээ хавсарган ирүүлэх шаардлагагүй бөгөөд цахим системээр дамжуулан Сангийн яамны цахим санхүүгийн тайлангийн www.e-balance.mof.gov.mn мэдээллийн системээс тендерт оролцогчдын санхүүгийн тайлангаас сүүлийн 2 жилийн борлуулалтын орлого, болон бусад шаардлагатай мэдээллийг шалгана</p> <ul style="list-style-type: none"> - 2022,2023оны аудитын тайлан ирүүлнэ. - харилцагч банкны мэдэгдэл; - Монгол Улсын хуулийн этгээдийн банк, санхүүгийн байгууллагад тендер шалгаруулалт зарласнаас хойшхи өдрийн байдлаар хугацаа хэтэрсэн зээлийн өртэй эсэх талаар Зээлийн мэдээллийн тухай хуулийн 4.1.5-д заасан этгээдийн лавлагаа; - сүүлийн хоёр хүртэл жилийн хугацаанд үүсгэн байгуулагдсан улсын хуулийн дагуу гаргасан санхүүгийн тайлан; - сүүлийн хоёр хүртэл жилийн хугацаанд оролцогчийн хэрэгжүүлсэн бараа, ажил, үйлчилгээний борлуулалтын орлогын мэдээлэл. - санхүүгийн тайланд аудит хийлгэх үүрэгтэй оролцогчийн хувьд санхүүгийн тайланд хийсэн аудитын дүгнэлт.] 						
ТШЗ 19.1	<p>Техникийн чадавх болон туршлагын шаардлага: ["Шаардана" Ижил төстэй ажлыг гүйцэтгэгдсэн байвал зохих жилийн тоо: 2022, 2023 онуудын дундаж нь батлагдсан төсөвт өртгийн 50 хувиас багагүй үнийн дүнтэй ижил төстэй ажлын үндсэн гүйцэтгэгчээр ажилласан байх. /Ажил гүйцэтгэсэн гэрээ, комисс хүлээж авсан дүгнэлтийн эхээс хийсэн хуулбар (Комиссын дүгнэлт нь Засгийн газрын тогтоолын дагуу барилга байгууламжийг ашиглалтад оруулах эрх бүхий байгууллага, албан тушаалтан баталгаажуулсан байна.), Тухайн ажлыг цаг хугацаанд нь чанартай хийж гүйцэтгэсэн тухай захиалагчийн тодорхойлолтыг ирүүлнэ. Ажлын явц нь 70 болон түүнээс дээш хувийн гүйцэтгэлтэй байгаа тохиолдолд ижил төстэй ажлын туршлагад тооцно.</p> <p>Ажил гүйцэтгэх хүний нөөц: ["Шаардана" Ажил гүйцэтгэхэд шаардлагатай хүний нөөцийн мэдээлэл: "Шаардана"</p> <table border="1" data-bbox="422 1960 1495 2018"> <tr> <td data-bbox="422 1960 494 2018"></td> <td data-bbox="494 1960 758 2018">Албан тушаал</td> <td data-bbox="758 1960 869 2018">Хүний</td> <td data-bbox="869 1960 1077 2018">Мэргэжлээрээ</td> <td data-bbox="1077 1960 1292 2018">Мэргэжил</td> <td data-bbox="1292 1960 1495 2018">Диплом,</td> </tr> </table>		Албан тушаал	Хүний	Мэргэжлээрээ	Мэргэжил	Диплом,
	Албан тушаал	Хүний	Мэргэжлээрээ	Мэргэжил	Диплом,		

		тоо	ажилласан жилийн туршлага		гэрчилгээний хуулбар ирүүлэх
1	Ерөнхий инженер	1	3 болон түүнээс дээш жил	Барилгын инженер	
2	Хөдөлмөрийн аюулгүй байдал хариуцсан инженер	1	3 болон түүнээс дээш жил	Хөдөлмөрийн аюулгүй байдал, эрүүл ахуйн сургалтад хамрагдсан гэрчилгээтэй байна	
3	Барилгын инженер	1	3 болон түүнээс дээш жил	Барилгын инженер	
4	Цахилгааны инженер	1	3 болон түүнээс дээш жил	Цахилгааны инженер	
5	Холбооны инженер	1	3 болон түүнээс дээш жил	Холбооны инженер	

Дээрх инженер, техникийн ажилтнуудын иргэний үнэмлэхийн хуулбарыг ирүүлнэ. - Хэрэв инженер, техникийн ажилтнууд нь гэрээгээр ажиллах бол хөлсөөр ажиллах гэрээ, иргэний үнэмлэхийн хуулбарыг ирүүлнэ. - Хөлсөөр ажиллуулах гэрээ нь зөвхөн тухайн төсөл, арга хэмжээнд зориулан байгуулсан байх шаардлагатай бөгөөд гэрээний хугацаа, үнийн дүн болон бусад нөхцөлийг тодорхой тусгасан байна. - Мэргэжилтэй ажилчдын жагсаалтыг ирүүлнэ. Дээрх инженер, техникийн ажилтнуудын 50 ба түүнээс доошгүй хувь нь тухайн байгууллагын үндсэн ажилтан байх шаардлагатай бөгөөд нийгмийн даатгалын шимтгэлийг сүүлийн 3 сар саруудад тендерт оролцогч тасралтгүй төлсөн байна

Ажил гүйцэтгэхэд ашиглагдах үндсэн тоног төхөөрөмж, техник хэрэгсэл:
["Шаардана".]

	Машин мяханизмын нэр	Хүчин чадал	Тоо ширхэг
1	Ачааны машин	5 ба түүнээс дээш даацтай	1
2	Авто кран	5 ба түүнээс дээш даацтай	1
3	Шаардлагатай бусад машин техник тоног төхөөрөмжүүд	Ажлын зураг тоо хэмжээнд тохирсон	Зайлшгүй шаардлагатай тоо хэмжээгээр

	4 Аюулгүй ажилгааны багаж хэрэгсэлүүд	Ажлын зураг тоо хэмжээнд тохирсон	Зайлшгүй шаардлагатай тоо хэмжээгээр
	<p>Тендерт оролцогч гэрээг гүйцэтгэхэд зайлшгүй шаардлагатай үндсэн тоног төхөөрөмж, машин механизмууд:</p> <p>1. Тендерт оролцогч гэрээг гүйцэтгэхэд зайлшгүй шаардлагатай үндсэн машин механизмуудын жагсаалт болон техник хэрэгслийн гэрчилгээний эх хувиас хуулбарлаж ирүүлнэ.</p> <p>2. Түрээсээр ашиглах техник хэрэгслийн түрээсийн гэрээ, техник хэрэгслийн гэрчилгээний эх хувиас сканнердаж ирүүлнэ.</p> <p>Мөн ашиглагдаж багаж хэрэгслийн фото зургийг ирүүлнэ.</p> <p>/Дээрх хүснэгтэд байгаа гэрээг гүйцэтгэхэд зайлшгүй шаардлагатай үндсэн тоног төхөөрөмж, машин техникүүдийн 50 ба түүнээс доошгүй хувь нь өөрийн эзэмшлийнх байна.</p> <p>Ижил төстэй ажил гүйцэтгэсэн туршлага: ["Шардана" Сүүлийн 2 жил буюу 2022, 2023 онуудад хийж гүйцэтгэсэн ижил төстэй ажлын мөнгөн дүнгийн дундаж нь төсөвт өртгийн 30 хувь буюу 124.390.400 / нэг зуун хорин дөрвөн сая гурван зуун ерөн мянга дөрвөн зуун / төгрөгөөс багагүй байх. Гүйцэтгэсэн ажлын гэрээ, улсын комиссын актыг хавсаргана.</p> <p>Одоо гүйцэтгэж байгаа дуусаагүй ажилтай бол тайлбар болон ажлын гүйцэтгэлийн талаарх захиалагчийн тодорхойлолтыг ирүүлнэ.</p> <p>Хэрэгжүүлж байгаа, хэрэгжүүлэх эрх авсан гэрээний талаарх шаардлага: ["Шардана"]</p> <p>Техникийн чадавх болон туршлагын шалгуур үзүүлэлт, шаардлагыг хангахыг нотлох бусад шаардлага: ["Шардана"]</p>		
ТШЗ 19.2	<p>Техникийн чадавх болон туршлагын шаардлагыг нотлох баримт бичиг:</p> <p>Тендерт оролцогч дараах нэмэлт материалуудыг өөрийн тендерт ирүүлнэ. Үүнд:</p> <p>1. Ажлын тоо хэмжээний дагуу тооцсон төсөвтэй байх ба төсвийг Мэргэшсэн болон Тэргүүлэх төсөвчнөөр баталгаажуулсан байна. Монгол улсад хүчин төгөлдөр мөрдөгдөж байгаа төсөв зохиох дүрмийн дагуу зургийн үнийг тусган тооцож ирүүлнэ. / Зургийн үнэ: 16.000.000 төгрөг/</p> <p>2. Тендерт санал болгож буй үнийн саналд магадлашгүй ажил, захиалагчийн болон зохиогчийн хяналтын зардлыг мөрдөгдөж буй хууль дүрэм, журмын дагуу тооцож ирүүлнэ.</p> <p>3. Ажил гүйцэтгэх үе шатны ажлын хуваарийг баталгаажуулан ирүүлэх ба Тухайн компани ажил гүйцэтгэх график байгуулж, хугацааг 2024 оны 09 сарын 03-ны нөхцөлөөр төлөвлөж ирүүлнэ.</p> <p>4. Тендерийн баримт бичгийн V, VI бүлэг дэх гэрээний ерөнхий нөхцөл, тусгай нөхцөл, маягт зэргийг хүлээн зөвшөөрсөн тухай мэдээллийг ирүүлнэ.</p> <p>5. Тендерт оролцогчийн ирүүлсэн саналыг олон нийтэд мэдээллэхэд татгалзах зүйлгүй тухай тендерт оролцогчийн албан мэдүүлэг ирүүлнэ.</p>		

	<p>6. Тендерт оролцогч нь олон багц ажлын тендерт оролцох болон өөр ижил төстэй ажил гүйцэтгэж байгаа бол зөвхөн тухайн төсөл, арга хэмжээнд ажиллуулах инженер техникийн ажилтан, машин механизмуудыг санал болгоно. Энэ тендерт санал болгосон инженер техникийн ажилтан, машин механизм нь олон багц болон 70 хувиас бага гүйцэтгэлтэй ажилд давхацсан тохиолдолд тендерээс татгалзах үндэслэл болно. /70% буюу түүнээс дээш хувийн гүйцэтгэлтэй бол захиалагчийн тодорхойлолт ирүүлнэ./</p> <p>7. Тендерт оролцогч нь уг тендерт шалгарсан тохиолдолд гэрээний үнэ, хугацаанд багтаан зураг төсөл, ажлын тоо хэмжээний дагуу чанарын өндөр түвшинд тухайн ажлыг гүйцэтгэн дуусгаж ашиглалтад хүлээлгэн өгөх баталгааг бичгээр гаргаж ирүүлнэ.</p> <p>8. ТШӨХ-д шаардсан материалууд ирүүлээгүй тохиолдолд уг тендерээс татгалзах үндэслэл болно. Тендерт оролцогч нь тендерийн иж бүрдэл, баримт бичгийг бэлтгэн электрон хэлбэрт /Adobe PDF/ шилжүүлж, цахим хэлбэрээр ирүүлэх ба ирүүлсэн бүх материал тод байх шаардлагатай бөгөөд уншигдахгүй материалыг ирүүлээгүйд тооцно. ТӨХ-д шаардсан материалуудын аль нэг ирүүлээгүй, эсхүл өөрөөр ирүүлсэн тохиолдолд уг тендерээс татгалзах үндэслэл болно.</p>
<p>ТШЗ 19.3</p>	<p>Тусгай зөвшөөрөл/зөвшөөрөл: [“Шаардана”].</p> <p><i>Уг ажлыг гүйцэтгэхэд эрх бүхий байгууллагаас олгосон доорх тусгай зөвшөөрөл шаардлагатай бөгөөд тусгай зөвшөөрлийн гэрчилгээ болон түүний хавсралт, гэрээний эхээс өнгөтөөр сканнердаж ирүүлнэ. Доор дурдсан буюу түүнээс дээш шаардлага хангасан заалт байж болно.</i></p> <p><i>Барилга, хот байгуулалтын яамны:</i></p> <ul style="list-style-type: none"> - <i>БА 2.1 Цутгамал болон угсармал төмөр бетон, мод ба өрөгт бүтээцэн барилгын угсралт, өргөтгөл засвар шинэчлэлийн ажил</i> - <i>БА 6.1 Барилга байгууламжийн дотор усан хангамж, ариутгах татуургын шугам сүлжээ, тэдгээрийн тоног төхөөрөмж, гадна салбар шугам сүлжээний угсралт 4</i> - <i>БА 6.2. Барилга байгууламжийн дотор халаалт, салхивчийн шугам сүлжээ, тэдгээрийн тоног төхөөрөмж, гадна салбар шугам сүлжээний угсралт</i> - <i>БА 6.3. Барилга байгууламжийн дотор гэрэлтүүлэг, цахилгаан хангамжийн угсралт, тэдгээрийн тоног төхөөрөмж, тухайн барилгын гадна салбар шугам сүлжээний угсралт</i> - <i>БА 6.4. Барилга байгууламжийн дотор холбоо дохиолол, интернет сүлжээ, гал унтраах болон галын аюулын дохиоллын системийн угсралт, тэдгээрийн тоног төхөөрөмж, тухайн барилгын гадна салбар шугамсүлжээний угсралт –</i> <p><i>БА 8.1. Барилга байгууламжийн засвар, засал чимэглэл, интерьер, орчны тохижилтын ажил]</i></p>

ТШЗ21.6	Оролцогчийн санал болгосон үнийг гэрээний хэрэгжилтийн явцад: [“Тохируулахгүй тогтмол байна”]
ТШЗ 24.1	Тендерийн баталгааны дүн: 2.073.173 төгрөг
Г. ТЕНДЕР ИЛГЭЭХ, НЭЭХ	
ТШЗ 25.5	Оролцогчдод ил болох баримт бичгийн жагсаалт: [Ил болгох баримт бичгийг жагсаан бичнэ үү.]
ТШЗ 26.1	Тендер хүлээн авах эцсийн хугацаа нь: Огноо: [2024 оны 09 сарын, 02 өдөр] Цаг: [10 цаг, 00 минут]
ТШЗ 26.2	Тендерийн нээлтийг доор дурдсан хугацаанд цахим системээр хийх бөгөөд нээлтийн мэдээллийг оролцогч цахим системээр хүлээн авна. Огноо: [2024 оны, 09 сарын, 02 өдөр] Цаг: [10 цаг, 30 минут] Тендер нээлтэд оролцох боломжтой газрын хаяг: [Увс аймаг/хот, Улаангом сум/дүүрэг,Бадрахын гудамж Нэгдсэн эмнэлгийн төв байр 3 давхар сургалтын өрөө]
Д. ТЕНДЕРИЙГ ХЯНАН ҮЗЭХ, ҮНЭЛЭХ	
ТШЗ	Давуу эрх тооцуулахад шаардлагатай мэдээлэл, баримт бичиг: [ирүүлэх шаардлагатай баримт бичгийг жагсаан бичнэ.]
ТШЗ 32.1	Тендер үнэлэх үндсэн шалгуурыг харьцуулах үнээс өөрөөр тогтоох эсэх: [хуулийн 11.4.2, 11.4.3-т заасан шалгуурыг хэрэглэхээс бусад тохиолдолд “Үгүй” гэж бич.] Хэрэв “Ашиглах” бол IV бүлгийн үнэлгээнд харгалзах шалгуур үзүүлэлтээс аль тохирохыг сонгож бичнэ үү.]
Е. ШИЙДВЭР ХҮРГҮҮЛЭХ, ГЭРЭЭ БАЙГУУЛАХ	
ТШЗ	Шалгарсан оролцогч гүйцэтгэлийн баталгаа ирүүлэх эсэх: [“Тийм”] Гэрээний нөхцөлийн дагуу гүйцэтгэлийн баталгаа ирүүлнэ.]
Ё. БУСАД	
ТШЗ 38.1	Урьдчилгаа төлбөр олгох эсэх: [“ “Үгүй”]

III БҮЛЭГ. ТЕХНИКИЙН ТОДОРХОЙЛОЛТ, ТАВИГДАХ ШААРДЛАГА

[Захиалагч болон үнэлгээний хороо нь ажил гүйцэтгүүлэх тендер шалгаруулалтын хувьд захиалагчийн зураг төсөл (техникийн болон ажлын зураг, өртгийн төсөв), ажлын хуваарь, тоног төхөөрөмж нийлүүлж, суурилуулан, уг барилга байгууламжийг ашиглалтад бэлэн болгохтой холбоотой ажил, бараа, үйлчилгээнд тавигдах шаардлага, техникийн тодорхойлолтыг боловсруулахад энэхүү санамжийг ашиглана.

Захиалагч худалдан авах ажиллагаа зохион байгуулахдаа тоног төхөөрөмжийн техникийн тодорхойлолт, эсхүл барааны техникийн тодорхойлолт, эсхүл бусад холбогдох технологийн тодорхойлолтыг боловсруулж, шаардлагатай тохиолдолд холбогдох мэргэжлийн байгууллагатай зөвшилцөнө.

Техникийн тодорхойлолтын зорилго нь захиалагчид шаардлагатай ажил болон тухайн ажлыг гүйцэтгэхэд шаардагдах бараа, үйлчилгээг нарийвчлан тодорхойлоход оршино. Уг санамж нь хэм хэмжээ тогтоохгүй ба захиалагчаас батлах тендер шалгаруулалтын баримт бичгийн хэсэг болохгүй.

- Ойлгомжтой сайтар бэлтгэсэн техникийн тодорхойлолт нь захиалагчийн тавьсан шаардлагад нийцсэн, бодитой бөгөөд өрсөлдөх чадвартай тендер бэлтгэхэд тендер оролцогчдод зайлшгүй чухал нөхцөл болно.*
- Техникийн тодорхойлолтыг бэлтгэхэд өрсөлдөөнийг өрнүүлэх зарчмыг баримтлах ёстой бөгөөд худалдан авах бараа, ажил, үйлчилгээний шаардагдах стандартын талаар тодорхой тусгана. Эдгээрийг хангасан нөхцөлд худалдан авах ажиллагааны хэмнэлттэй, үр ашигтай, шударга байх зорилго хэрэгжиж, тендерүүдийн шаардлагад нийцэх байдал баталгаажиж, тендерийн үнэлгээ зөв хийгдэнэ.*
- Техникийн тодорхойлолт боловсруулахдаа батлагдсан төсөвт багтаан эрчим хүч, байгалийн нөөцийн хэмнэлттэй, эдийн засгийн үр ашигтай хэрэглээний тогтвортой байдлыг хангах, байгаль орчин, хүний эрүүл мэндэд сөрөг нөлөөгүй, хүлэмжийн хийн ялгарал болон хаягдал багатай, уур амьсгалын өөрчлөлтөд дасан зохицох, ногоон орчныг бүрдүүлэхэд чиглэсэн байх үзүүлэлтийг тусгаж өгнө.*
- Тендер шалгаруулалтын баримт бичигт зааснаас бусад тохиолдолд бүх бараа, материал нь шинэ, ашиглагдаагүй, сүүлийн үеийн технологи зэргийг хангасан байх нөхцөлийг шаардана.*
- Техникийн тодорхойлолтын шалгуур үзүүлэлтүүд нь хязгаарласан шинжтэй байж болохгүй. Барааны тэмдэг, нэр, хэлбэр маяг, төрөл, гарал үүсэл, үйлдвэрлэлийн арга, үйлдвэрлэгч буюу нийлүүлэгчийг тухайлан заасан шаардлага, нөхцөлийг заах шаардлагатай бол түүний ард “эсхүл түүнтэй дүйцэх” гэсэн тодотгол хэрэглэнэ.*
- Бараа материалын техникийн тодорхойлолтод аль болох олон улсын хэмжээнд хүлээн зөвшөөрөгдсөн стандартыг хэрэглэх шаардлагатай. Хэрэв Монгол Улсын үндэсний стандарт, эсхүл тухайлсан өөр стандартыг хэрэглэсэн тохиолдолд бараа материал, шинж чанар нь энэ стандартад дүйцэх буюу түүнээс илүү бол хүлээн зөвшөөрнө гэж техникийн тодорхойлолтод заах хэрэгтэй.*
- Ажил гүйцэтгэх тендер шалгаруулалтын хувьд санал болгох бараа нь аль ч улсын гарал үүсэлтэй байж болно.*

Зураг төсөл, загвар зураг

Ажил гүйцэтгүүлэх тендер шалгаруулалтад ажлын зураг, өртгийн төсвийг хавсаргана. Ажлын зураг, өртгийн төсвийг тухайн салбарын дүрэм, журмыг үндэслэн боловсруулж холбогдох зардлын хувь хэмжээг нарийвчлан заасан байна.

Шалгалт, туршилт

Захиалагч тендерт оролцогчоос тоног төхөөрөмжийн угсралт, суурилуулалт, туршилт тохируулгатай холбоотой зааварчилгаа, мэдээлэл ирүүлэхийг шаардаж болно.

Тоног төхөөрөмжийн угсралт, суурилуулалт, туршилт тохируулгыг хэрхэн шалгах, турших тухай тодорхой заана.

Үе шатны ажлын хуваарь

Ажлын гүйцэтгэлийг хянаж шалгахад үе шатны ажлын хуваарийг ашиглана.]

IV БҮЛЭГ. ТЕНДЕРИЙН ҮНЭЛГЭЭНД ХАРГАЛЗАХ НЭМЭЛТ ШАЛГУУР ҮЗҮҮЛЭЛТ

Өгөгдлийн хүснэгтийн ТШЗ 32.1-д үнэлгээнд харгалзах шалгуур үзүүлэлт ашиглахаар заасан бол захиалагч тендерийн үнэлгээнд харгалзах шалгуур үзүүлэлтийг үлдээж бусад шалгуур үзүүлэлтийг хасна.

Энэ бүлэг нь ТШЗ-ны зүйл бөгөөд захиалагч Өгөгдлийн хүснэгтэд тусгайлан зөвшөөрсөн бол тендерийн үнэлгээ хийхэд тендерийн маягтад тусгасан үнийн саналаас гадна энэ хэсэгт заасан нэг буюу хэд хэдэн шалгуур үзүүлэлтийг мөнгөөр илэрхийлэн, тендерийн үнийг хийсвэрээр нэмэгдүүлэх замаар тендерийн харьцуулах үнийг тодорхойлон үнэлгээ хийх зорилгоор ашиглана.

Захиалагч энэ хэсэгт зааснаас өөр шалгуур үзүүлэлтийг үнэлгээнд харгалзахгүй.

1. Ажилдуусгах хугацаа: **["Ашиглана"]**

Хэрэв "ашиглах" бол: Тухайн тендер шалгаруулалтад холбогдох гэрээний дагуу гүйцэтгэх хуваарьт заасан зөвшөөрөгдөх хугацааны хооронд (гэрээний үүргийн гүйцэтгэлийг эхлэх эхний өдрөөс хойш үүрэг гүйцэтгэвэл зохих сүүлчийн өдрийг оролцуулан) гэрээний үүргийг хэрэгжүүлсэн байх шаардлагатай. Захиалагчийн заасан гэрээний үүрэг гүйцэтгэх хугацаанаас өмнө гүйцэтгэх санал ирүүлсэн тендерт урамшуулал, эсхүл үнэлгээнд бусад тендерээс давуу нөхцөл олгохгүй.

*Захиалагч уг шалгуур үзүүлэлтийг үнэлгээнд ашиглахаар тусгайлан зөвшөөрсөн тохиолдолд захиалагчаас заасан гэрээний гүйцэтгэлийн хуваарьт зааснаас хоцорч гүйцэтгэхээр санал болгосон тендерээс татгалзахгүй ба үнэлгээнд харгалзах зорилгоор хоцорсон хоног тутамд **[хувьбичих]**–аар тооцож тендерийн харьцуулах үнэ дээр нэмнэ.*

*Захиалагчаас заасан гэрээний гүйцэтгэлийн хуваарьт зааснаас **[тообичих]**-аас илүү **["сар", "өдөр" гэдэг үгнээс сонгож бичих]** хоцроож гүйцэтгэх санал болгосон тендерээс татгалзана. Харин Өгөгдлийн хүснэгтэд тусгайлан зөвшөөрөөгүй тохиолдолд захиалагчийн тогтоосон гүйцэтгэлийн хуваариас хойш гүйцэтгэх санал ирүүлсэн тендерийг шаардлагад нийцээгүй гэж үзнэ.*

*1. Бараа, ажил, үйлчилгээний гэрээний гүйцэтгэлийн дараах үйлчилгээг захиалагчийн заасан газар үзүүлэх боломж: **["Ашиглана" эсхүл "Ашиглахгүй" гэж бичих.]***

Хэрэв "ашиглах" бол урсгал засвар үйлчилгээний цэг бий болгох болон үндсэн/шаардлагатай сэлбэг хэрэгслээр хангахын тулд захиалагчид шаардагдах зардлыг тусад нь үнэлж ирүүлсэн бол түүнийг үнэлгээний зорилгоор тендерийн харьцуулах үнэ дээр нэмж үнэлнэ.

2. Байгаль орчинд нөлөөлөх байдал: **["Ашиглана" эсхүл "Ашиглахгүй" гэж бичих.]**

*Гэрээний гүйцэтгэлийн явцад байгаль орчинд нөлөөлөх байдалтай холбоотой дараах үзүүлэлтийг үнэлгээнд харгалзан үзэж, тендерийн харьцуулах үнэ дээр хийсвэрээр нэмж үнэлнэ. **[Захиалагч харгалзан үзэх шалгуур үзүүлэлт, түүнд хамаарах утгыг доор жагсааж бичих.]***

3. Хуульд нийцсэн бусад шалгуур үзүүлэлт: **["Ашиглана" эсхүл "Ашиглахгүй" гэж бичих.]**

Гэрээний гүйцэтгэлд хамаарах хуульд нийцсэн дараах үзүүлэлтийг үнэлгээнд харгалзан үзэж, тендерийн харьцуулах үнэ дээр хийсвэрээр нэмж үнэлнэ.

[Захиалагч харгалзан үзэх шалгуур үзүүлэлт, түүнд хамаарах утгыг доор жагсааж бичих.]

4. Тухайлбал хуулийн 12.3-т заасныг үндэслэн тендерийн үнэлгээнд эрчим хүч, байгалийн нөөцийн хэмнэлттэй, эдийн засгийн үр ашигтай хэрэглээний тогтвортой байдлыг хангах, байгаль орчин, хүний эрүүл мэндэд сөрөг нөлөөгүй, хүлэмжийн хийн ялгарал болон хаягдал багатай, уур амьсгалын өөрчлөлтөд дасан зохицох, ногоон орчныг бүрдүүлэхэд чиглэсэн бараа нийлүүлэх тендерийн харьцуулах үнийг дараах байдлаар тодорхойлж болно.

V БҮЛЭГ. ТЕНДЕРИЙН ЖИШИГ МАЯГТ

Маягт 1. Тендер илгээх

Маягт 2. Хүний нөөцийн мэдээлэл

Маягт 3. Үндсэн тоног төхөөрөмж, техник хэрэгслийн мэдээлэл

Маягт 4. Ижил төстэй ажил гүйцэтгэсэн гэрээний мэдээлэл

Маягт 5. Хэрэгжүүлж байгаа, хэрэгжүүлэхээр эрх авсан гэрээний мэдээлэл

Маягт 6. Ижил төстэй гэрээний дэлгэрэнгүй мэдээлэл

Маягт 7. Нууцалсан баримт бичиг, мэдээллийн жагсаалт

[Захиалагч байгууллагын нэр]-д

Манай **[оролцогчийн нэр]** нь танай байгууллагаас зарласан **[тендер шалгаруулалтын нэр, дугаар]** тендер шалгаруулалтад **[үнийн хөнгөлөлт тооцоогүй тендерийн үнийг тоогоор болон үсгээр]** төгрөгөөр тендер шалгаруулалтын баримт бичигт заасан хуваарийн дагуу ажил гүйцэтгэхээр, дор дурдсан нөхцөлийг баталж энэхүү тендер (цаашид “тендер” гэх)-ийг хүргүүлж байна. Үүнд:

1. Тендер шалгаруулалтын баримт бичиг, түүнд заасан гэрээний нөхцөл (гэрээний ерөнхий нөхцөл, тусгай нөхцөл, гэрээ баталгаажуулах маягт)-тэй танилцаж, бүрэн хүлээн зөвшөөрч тендер шалгаруулалтад оролцсон.
2. Оролцогч, түүний түншлэлийн гишүүн худалдан авах ажиллагаанд оролцох холбоотой хуулиар хориглосон нөхцөлд хамаарахгүй бөгөөд үүний дотор дараах нөхцөлийг гэрчилж байна:
 - 2.1. Төрийн болон орон нутгийн өмчийн хөрөнгөөр бараа, ажил, үйлчилгээ худалдан авах тухай хуулийн 7 дугаар зүйлийн 7.1-д заасан нөхцөл үүсээгүй;
 - 2.2. Нөлөө бүхий хувьцаа эзэмшигч, түүний эцсийн өмчлөгч, хөрөнгө эзэмшигч, хамтрагч, эсхүл эдгээрийг гүйцэтгэж байгаа хувиараа аж ахуй эрхлэгч нь Нийтийн албанд нийтийн болон хувийн ашиг сонирхлыг зохицуулах, ашиг сонирхлын зөрчлөөс урьдчилан сэргийлэх тухай хуулийн 20 дугаар зүйлийн 20.2 дахь хэсэгт заасан албан тушаал эрхэлж байсан болон эрхэлж байгаа хүн, эсхүл түүнтэй хамаарал бүхий этгээд биш;
 - 2.3. Захиалагчийн удирдлага, хяналт, захиргаанд ажилладаг албан тушаалтанд ашиг олгодоггүй.
 - 2.4. Оролцогчийг төлөөлж буй этгээд нь Нийтийн албанд нийтийн болон хувийн ашиг сонирхлыг зохицуулах, ашиг сонирхлын зөрчлөөс урьдчилан сэргийлэх тухай хуулийн 21 дүгээр зүйлийн 21.1.3 дахь заалтад заасан хязгаарлалтад хамаарахгүй.
3. Тендертэй холбоотой нотлох баримт, мэдээллийг холбогдох этгээдээс гаргуулах эрхийг захиалагчид үүгээр олгож байна.
4. Тендерт үнийн хөнгөлөлт **[“санал болгоно” эсхүл “санал болгохгүй” гэж бичих]**. **[Хэрэв үнийн хөнгөлөлт санал болгох бол түүнийг хэрхэн хэрэглэх нөхцөл, аргачлалыг бичих]**.
5. Тендер нь тендер шалгаруулалтын баримт бичигт заасны дагуу тендер нээснээс хойш **[ажлын 30 ба түүнээс дээш өдрийн тоо]** өдрийн хугацаанд хүчинтэй байна.¹
6. Хуулийн 7.1, 22.2, 56.5-д заасныг зөрчсөн болон тендер шалгаруулалтад үнэн зөв, зөрүүгүй орчуулга ирүүлэх үүргээ зөрчсөн тендер шалгаруулалтад оролцох эрхээ хязгаарлуулсан этгээдийн жагсаалтад бүртгэх үндэслэл болохыг хүлээн зөвшөөрч байна.

¹Хэрэв тендер шалгаруулалт нь урьдчилсан худалдан авах ажиллагааны журмаар зохион байгуулагдахбол“5. Тендер нь тендер шалгаруулалтын баримт бичигт зааснаар хугацаагүй хүчинтэй байна.” гэж сольж бичнэ үү.

7. Тендерт санал болгосон ажил болон тухайн ажлыг гүйцэтгэхтэй холбоотой бараа, үйлчилгээ нь оюуны өмчийн зөрчилгүй, эрхийн болон биет байдлын доголдолгүй болохыг баталж байна.
8. Тендерийг холбогдох журмын дагуу бусад оролцогчдод ил болгохыг үүгээр зөвшөөрч, тендерийг нууцлах аливаа үүргээс захиалагчийг бүрэн чөлөөлж байна.

***[Итгэмжлэлгүйгээр төлөөлөх эрх бүхий этгээд,
эсхүл түүнээс эрх олгогдсон этгээдийн нэр,
албан тушаал, гарын үсэг,
байгууллагын тамга, тэмдэг]:***

Хаяг:

Маягт 2.Хүний нөөцийн мэдээлэл

Албан тушаал	Ажилтны нэр	Боловсрол, мэргэжлийн ур чадвар	Нийт ажлын туршлага, жилээр	Тухайн албан тушаалд ажилласан туршлага, жилээр

Маягт 3.Үндсэн тоног төхөөрөмж, техник хэрэгслийн мэдээлэл

Машин механизм, тоног төхөөрөмжийн нэр, зориулалт	Хүчин чадал	Тоо ширхэг	<i>["Өөрийн эзэмшил" эсхүл "түрээс" аль нэгийг бичих]</i>

Маягт 4.Ижил төстэй ажил гүйцэтгэсэн гэрээний мэдээлэл

Гэрээний нэр	Захиалагчийн нэр, хаяг, холбоо барих утас	Төсөвт өртөг	Хугацаа /эхэлсэн, дууссан/

Маягт 5.Хэрэгжүүлж байгаа, хэрэгжүүлэхээр эрх авсан гэрээний мэдээлэл

Гэрээний нэр	Захиалагчийн нэр, хаяг, холбоо барих утас	Төсөвт өртөг	Гэрээ эхэлсэн хугацаа	Хүлээгдэж буй гүйцэтгэлийн хувь, мөнгөн дүнгээр	Дуусах хугацаа

Маягт 6.Ижил төстэй гэрээний дэлгэрэнгүй мэдээлэл

Тендерт оролцогчийн нэр: *[түншлэлийн гишүүн тус бүр бүрэн дуусгавар болсон гэрээ тус бүрээр бөглөнө].*

1.	Захиалагчийн нэр
2.	Гэрээний нэр
3.	Гэрээний дугаар
4.	Гэрээ байгуулсан огноо
5.	Гэрээ дуусгавар болсон огноо
6.	Гэрээний дүн
7.	Гэрээ гүйцэтгэсэн хаяг, байршил
	Гэрээнд оролцсон байдал (нэгийг сонгох) <input type="checkbox"/> Үндсэн нийлүүлэгч <input type="checkbox"/> Түншлэлийн гишүүн <input type="checkbox"/> Туслан гүйцэтгэгч

Маягт 7.Нууцалсан баримт бичиг, мэдээллийн жагсаалт

	Нууцалсан баримт бичиг, мэдээлэл	Нууцалсан хууль зүйн үндэслэл
1.		
2.		
3.		
4.		
5.		

VI БҮЛЭГ. ГЭРЭЭНИЙ НӨХЦӨЛ

Захиалагч, түүнээс томилсон үнэлгээний хороо нь Төрийн болон орон нутгийн өмчийн хөрөнгөөр бараа, ажил, үйлчилгээ худалдан авах тухай хууль (цаашид “хууль” гэх)-ийн дагуу тендер шалгаруулалт зохион байгуулж ажил гүйцэтгүүлэхэд энэхүү гэрээний загварыг боловсруулж ашиглана.

Гэрээний ерөнхий нөхцөл (цаашид “ГЕН” гэх) болон гэрээний тусгай нөхцөл (цаашид “ГТН” гэх), гэрээ баталгаажуулах маягт, түүнд заасан бусад баримт бичиг нь хоёр талын эрх, үүрэг, хариуцлагыг тодорхойлох баримт бичиг болно. Энэ гэрээ нь захиалагчаас ажил, түүнтэй холбогдох бараа нийлүүлэх, үйлчилгээг үзүүлэх харилцааг зохицуулсан жишиг заалтуудыг агуулна. Гэрээний нөхцөлийг боловсруулахад ГЕН-д өөрчлөлт оруулахгүй.

ГТН-ийг тухайн ажлыг гүйцэтгүүлэх нөхцөлд тохируулан ГЕН-ийн холбогдох зүйл, заалтыг тодруулах, түүнд нэмэлт, өөрчлөлт оруулах зорилгоор ашиглана. Гэрээний нөхцөлийг бэлтгэхэд дараахыг анхаарна:

1. ГЕН-ийн аль нэг зүйлд тодорхой мэдээллийг ГТН-д тусгахаар заасан бол холбогдох мэдээллийг ГТН-д заавал оруулна. ГЕН-ийн аль нэг зүйл, заалтыг тухайн ажлыг гүйцэтгэхэд хэрэглэхгүй бол энэ тухай ГТН-д тусгах;
2. Гэрээ баталгаажуулах маягтад шалгарсан тендерт оролцогчийн мэдээлэл болон “хамгийн сайн” үнэлэгдсэн тендерийн мэдээллийг тусгах;
3. Гэрээний үнийг тендерийн үнэд залруулга болон хөнгөлөлтийг тооцох бол түүнийг тооцож, нэг валютад хөрвүүлсний дараах үнээр тогтоох;
4. Гүйцэтгэх ажил, дагалдах бараа, үйлчилгээний дэлгэрэнгүй тодорхойлолт, зураг зэргийг гэрээнд хавсаргах;
5. ГЕН, ГТН болон холбогдох хавсралтууд нь өөр хоорондоо зөрчилдөөнгүй байх;
6. Гэрээ баталгаажуулах маягтын хаалтан дотор бичсэн жишээ, зааврыг тендер шалгаруулалтын үр дүнд шалгарсан тендерийн нөхцөлд тохирох үг, өгүүлбэр, тоо хэмжээ зэргээр тусгана. Зарим жишээ нөхцөлийг зөвхөн санаа өгөх зорилгоор оруулсан ба тухайн гэрээний онцлогийг харгалзан захиалагч эцэслэнэ.
7. Гэрээний зүйл болон бусад хэсгийн гарчиг нь гэрээний нөхцөлийн утга агуулгыг тайлбарлах үндэслэл болохгүй.

ГЭРЭЭНИЙ ЕРӨНХИЙ НӨХЦӨЛ

НЭГ. ТОДОРХОЙЛОЛТ БА ТАЙЛБАР

Тодорхойлолт

- 1.1. Энэхүү гэрээнд хэрэглэсэн үг, хэллэг, илэрхийлэл дор дурдсан утгыг агуулна:
 - 1.1.1. “Захиалагч” гэж Гэрээ баталгаажуулах маягтад нэрлэсэн этгээдийг;
 - 1.1.2. “Захиалагчийн төлөөлөгч” гэж Гэрээнд нэмэлт, өөрчлөлт оруулах, гэрээг цуцлахаас бусад Гэрээтэй холбоотой бүх асуудлаар Гүйцэтгэгчтэй харилцах, хяналтыг хэрэгжүүлэх эрхтэй Захиалагчаас томилогдсон этгээдийг;
 - 1.1.3. “Гүйцэтгэгч” гэж гэрээ байгуулах эрх авсан бөгөөд Гэрээ баталгаажуулах маягтад нэрлэсэн этгээдийг;
 - 1.1.4. “Гүйцэтгэгчийн төлөөлөгч” гэж Гэрээнд нэмэлт, өөрчлөлт оруулах, гэрээг цуцлахаас бусад Гэрээтэй холбоотой бүх асуудлаар Захиалагчтай харилцах эрхтэй Гүйцэтгэгчээс томилогдсон этгээдийг;
 - 1.1.5. “Талууд” гэж Захиалагч болон Гүйцэтгэгчийг хамтад нь нэрлэснийг;
 - 1.1.6. “Хууль” гэж Төрийн болон орон нутгийн өмчийн хөрөнгөөр бараа, ажил, үйлчилгээ худалдан авах тухай хуулийг;
 - 1.1.7. “Ажил” гэж ажлын даалгавар, техникийн тодорхойлолтод заасан ажлыг;
 - 1.1.8. “Ажлын талбай” гэж ажил гүйцэтгэж байгаа газрыг;
 - 1.1.9. “Баталгаат хугацаа” гэж гүйцэтгэсэн ажлыг ашиглах явцад ажилд илэрсэн доголдлыг Гүйцэтгэгч хариуцах хугацааг;
 - 1.1.10. “Гомдлын шаардлага гаргах хугацаа” гэж Захиалагчаас баталгаат хугацаанд илрүүлсэн доголдолтой холбогдуулж Гүйцэтгэгчид шаардлага гаргах хугацааг;
 - 1.1.11. “Гэнэтийн буюу давагдашгүй хүчний шинжтэй онцгой нөхцөл байдал” гэж талуудын хараа хяналтаас гадуур болсон, урьдчилан таамаглах боломжгүй, гэрээний үүргийг гүйцэтгэх боломжгүй болгох байгалийн гамшиг, Төрийн эрх бүхий байгууллага, албан тушаалтны үйлдэл /эс үйлдэхүй/, гоц халдварт, олон улсын хөл хориот өвчин, цар тахлын улмаас бүх нийтийн хорио цээр тогтоосон нөхцөл байдал бий болохыг ойлгоно.

Тайлбар

- 1.2. Гэрээг тайлбарлах, хэрэглэхэд дараах журмыг баримтална:
 - 1.2.1. Ганц тоогоор илэрхийлсэн үг нь олон тоон утгыг, олон тоогоор илэрхийлсэн үг нь ганц тоон утгыг илэрхийлж болно.
 - 1.2.2. Бүлэг болон зүйлийн гарчиг нь гэрээг системчлэх зорилготой бөгөөд гэрээг тайлбарлахад ашиглахгүй.
 - 1.2.3. Зүйл, заалт, үг өгүүлбэрийг энэ гэрээнд заасан нэр томъёог үндэслэн тайлбарлах бөгөөд гэрээнд тайлбарлаагүй тохиолдолд гэрээний агуулгад нийцүүлэн тайлбарлана. Хэрэв гэрээний агуулгад нийцүүлэн тайлбарлах боломжгүй тохиолдолд Иргэний хуульд заасан журмыг баримтлан тайлбарлана.
 - 1.2.4. Ерөнхий нөхцөл болон тусгай нөхцөл хоорондоо зөрчилдсөн тохиолдолд тусгай нөхцөлийг баримтална.
 - 1.2.5. Гэрээний хэрэгжилтийн явцад харилцах хэл нь Монгол хэл байх бөгөөд гэрээг өөр хэл дээр байгуулснаас хувиуд нь хоорондоо зөрчилдсөн тохиолдолд Монгол хэл дээрх хувийг баримтална.

ХОЁР. ЗАХИАЛАГЧ

- | | | |
|------------------------|---------|--|
| Захиалагчийн үүрэг | нийтлэг | <ol style="list-style-type: none">2.1. Захиалагч нь ажлын үр дүнг хүлээн авч, гэрээнд заасан хугацаанд үнийг төлнө.2.2. Захиалагч хууль тогтоомж болон гэрээнд заасан баримт бичиг, зөвшөөрлийг Гүйцэтгэгчид зохих ёсоор гаргаж өгнө.2.3. Захиалагч нь ажил гүйцэтгүүлэхтэй холбоотой гаргаж өгсөн ажлын даалгавар, техникийн нөхцөл зэрэг баримт бичгийн алдаатай холбоотой үр дагаврыг хариуцна. |
| Захиалагчийн төлөөлөгч | нэвтрэх | <ol style="list-style-type: none">2.4. Захиалагчийг төлөөлөн гүйцэтгэгчтэй харилцах, хяналт тавих төлөөлөгчийг Захиалагч томилно.2.5. Захиалагчийн төлөөлөгчийн мэдээллийг Гэрээ баталгаажуулах маягтад заана.2.6. Захиалагчийн төлөөлөгч нь төлөөлүүлэгчээс бичгээр олгосон зөвшөөрөлгүйгээр эрх, үүргээ аливаа хэлбэрээр бусдад шилжүүлэхийг хориглоно. |
| Талбайд зөвшөөрөл | нэвтрэх | <ol style="list-style-type: none">2.7. Захиалагч нь ажил эхлэхээс дуусах хүртэлх хугацаанд ажлын талбайд нэвтрэх, үйл ажиллагаа явуулах эрхийг Гүйцэтгэгчид бичгээр олгоно.2.8. Ажлын талбайд нэвтрэх эрх олгоогүйгээс ажил гүйцэтгэх хугацаа хэтрэх болон түүнтэй холбоотой үүссэн аливаа үр дагаврыг Захиалагч хариуцна. |

ГУРАВ. ГҮЙЦЭТГЭГЧ

- | | | |
|---------------------------------------|---------|---|
| Гүйцэтгэгчийн үүрэг | нийтлэг | <p>3.1. Гүйцэтгэгч нь ажлыг техникийн тодорхойлолтод заасан шаардлагад нийцүүлэн гэрээнд заасан хугацаанд гүйцэтгэж, Захиалагчид хүлээлгэн өгнө.</p> <p>3.2. Гүйцэтгэгч нь ажлын талбайд ажиллах хүч (удирдах ажилтан, инженер, техникийн ажилтан гэх мэт) болон ашиглаж буй тоног төхөөрөмж, машин механизмын дэлгэрэнгүй жагсаалт, мэдээллийг Захиалагчид өгнө.</p> <p>3.3. Ажил гүйцэтгэхэд шаардагдах материал, техник, тоног төхөөрөмж, машин механизм, сэлбэг хэрэгсэл, баримт бичгүүд, Гүйцэтгэгчийн түр ба байнгын ажлын байранд ажиллах ажилтан болон үйлчилгээг гүйцэтгэгч хариуцна.</p> <p>3.4. Ажлын явцад шаардлагатай ус, хий, цахилгаан холбооны болон бусад хангамжийг Гүйцэтгэгч хариуцна.</p> <p>3.5. Гүйцэтгэгч нь нийт ажлын 20 (хорь) хувиас дээш ажлыг Туслан гүйцэтгэгчээр гүйцэтгүүлэхгүй байх үүрэгтэй.</p> <p>3.6. Гүйцэтгэгч нь гэрээгээр хүлээсэн эрх, үүргийг бусдад шилжүүлэхгүй байх үүрэгтэй.</p> <p>3.7. Гүйцэтгэгч нь захиалагч, түүний эрх олгосон этгээдийг ажлын талбайд чөлөөтэй нэвтрүүлэх үүрэгтэй.</p> |
| Гүйцэтгэгчийн төлөөлөгч | | <p>3.8. Гүйцэтгэгч нь Захиалагчтай харилцах эрх бүхий этгээдийг томилж, гэрээ баталгаажуулах маягтад заана.</p> <p>3.9. Гүйцэтгэгчийн төлөөлөгч нь гэрээнд заасан ажлыг гүйцэтгэхэд шаардлагатай тухайн салбараар мэргэшсэн, дадлага туршлага бүхий хүн байна.</p> <p>3.10. Гүйцэтгэгчийн төлөөлөгч нь төлөөлүүлэгчээс бичгээр олгосон зөвшөөрөлгүйгээр эрх, үүргээ аливаа хэлбэрээр бусдад шилжүүлэхийг хориглоно.</p> |
| Техникийн болон ажлын талбайн өгөгдөл | | <p>3.11. Захиалагч нь ажлын талбайн байр зүйн, геологийн, гидрогеологийн, цаг уурын болон байгаль орчны нөхцөлийн талаарх, өөртөө байгаа бүх өгөгдөл мэдээллийг Гүйцэтгэгчид мэдээллийн журмаар ажил эхлэхээс өмнө өгнө.</p> |
| Ажлын талбайн харуул хамгаалалт | | <p>3.12. Гүйцэтгэгч нь зөвшөөрөлгүй этгээдийг ажлын талбайд оруулахгүй байхаар зохион байгуулна.</p> <p>3.13. Гүйцэтгэгч нь ажлын талбайг хамгаалах, талбайд ажиллагсад болон зорчигчийн аюулгүй байдал, эд хөрөнгийн бүрэн бүтэн байдлыг хамгаалах зорилгоор шаардлагатай газруудад гэрэлтүүлэг тавих, хашаа барих, харуул хамгаалалттай холбогдон гарах зардлыг хариуцна.</p> |

- | | |
|--------------------------------|---|
| Хог, хаягдал ба нөхөн сэргээлт | 3.14. Гүйцэтгэгч нь ажлыг гүйцэтгэх явцад ажлын талбайд саад болох хог хаягдал болон цаашид ашиглагдахгүй болсон бараа материал, эд зүйл, тоног төхөөрөмж, машин механизмыг өөр газарт шилжүүлэх зэрэг арга хэмжээ авч ажлын талбайг цэвэр байлгана. |
| | 3.15. Гүйцэтгэгч нь ажлын талбайд авчирсан аюултай материалуудыг зохих ёсоор хадгалж, устгана. |
| | 3.16. ГЕН-ийн 3.14-3.15-д заасан үүргээ биелүүлээгүй тохиолдолд түүнтэй холбоотой аливаа үр дагаврыг гүйцэтгэгч хариуцна. |
| Археологийн бусад олдвор | 3.17. Ажлын талбай дээрээс олдсон археологийн болон бусад олдвор (бүх чулуужсан амьтан, ургамлын үлдэгдэл, зоос, үнэт зүйлс, бусад эртний олдвор, геологийн болон археологийн ач холбогдол бүхий зүйлс гэх мэт бусад) олдсон тохиолдолд захиалагчид мэдэгдэн, зохих журмын дагуу эрх бүхий байгууллагад хүлээлгэн өгнө. |
| | 3.18. Гүйцэтгэгч олдворыг гэмтэхээс сэргийлж зохих арга хэмжээ авна. |
| Аюулгүй байдал | 3.19. Гүйцэтгэгч ажлын талбайд Хөдөлмөрийн аюулгүй байдал, эрүүл ахуйн тухай хууль, Галын аюулгүй байдлын хууль зэрэг хөдөлмөрийн аюулгүй байдалд холбогдох бусад хууль тогтоомж, техникийн зохицуулалт, стандарт, норм ба дүрмийг дагаж мөрдүүлнэ. |
| | 3.20. Гүйцэтгэгч нь ажлын талбай дээрх бүх үйл ажиллагааны аюулгүй байдлыг хангана. |
| | 3.21. Ажил, түүний бүрэлдэхүүн хэсгийг байгалийн болон бусад хүчин зүйлийн нөлөөллөөс хамгаална. |
| | 3.22. Ажилчдын хөдөлмөрийн аюулгүй байдлыг хангаж ажиллана. |
| | 3.23. Гүйцэтгэгч нь хөдөлмөрийн аюулгүй байдалтай холбоотой үүссэн аливаа хариуцлагыг бүрэн хариуцна. |
| | 3.24. Гүйцэтгэгч нь ГЕН-ийн 3.19-3.22-т заасан үүргээ биелүүлээгүй, зохих ёсоор биелүүлээгүйгээс үүсэх аливаа үр дагаврыг бүрэн хариуцна. |
| | 3.25. Ажилд ашигласан эсхүл бий болгосон аюултай, хортой, бохирдсон материал, бодисыг холбогдох хууль тогтоомж, Захиалагчийн шаардлагын дагуу хадгалж, устгана. |

ДӨРӨВ. АЖИЛ ГҮЙЦЭТГЭХ ХУГАЦАА, ЯВЦЫН ТАЙЛАН

- | | |
|------------|--|
| Ажил эхлэх | 4.1. Гүйцэтгэгч нь ГТН-д заасан хугацаанд ажлыг эхлүүлж, ажлын хуваарийн дагуу гүйцэтгэнэ. |
| | 4.2. Гүйцэтгэгч нь ажил гүйцэтгэх дэлгэрэнгүй хөтөлбөр (төлөвлөгөө)-ийг ГТН-д заасан хугацаанд захиалагчийн төлөөлөгчид хүргүүлнэ. |
| | 4.3. Хөтөлбөрт ажил гүйцэтгэхэд шаардлагатай бүх үйл |

- ажиллагааны ерөнхий аргачлал, зохион байгуулалт, дэс дараалал, ажлыг эхлэхээс дуусах хүртэл ажлын үе шатны хугацааг болон бусад шаардлагатай мэдээллийг тусгасан байна.
- Хугацаа сунгах
- 4.4. Хөтөлбөр (төлөвлөгөө)-т өөрчлөлт оруулсан тохиолдолд Захиалагчийн төлөөлөгчид мэдэгдэнэ.
- 4.5. Гүйцэтгэгч дараах тохиолдолд ажил гүйцэтгэх хугацааг сунгах тухай хүсэлт гаргаж болно:
- 4.5.1. ажлыг гэрээнд заасан хугацаанд гүйцэтгэх боломжгүйд хүргэсэн гэнэтийн буюу давагдашгүй хүчний шинжтэй онцгой нөхцөл байдал бий болсон;
- 4.5.2. холбогдох хууль тогтоомж, дүрэм, журам, стандарт шинээр батлагдсан, өөрчлөгдсөн нь ажлын гүйцэтгэлд нөлөөлөхөөр байвал;
- 4.5.3. Захиалагч хугацаандаа төлбөр төлөх үүргээ биелүүлээгүй;
- 4.5.4. Захиалагч зөвшөөрөл, баримт бичиг гаргуулах хүргүүлэх үүргээ зохих ёсоор биелүүлээгүй нь ажлын хугацаанд нөлөөлсөн.
- 4.6. Гүйцэтгэгч хугацаа сунгах хүсэлтийг холбогдох нотлох баримтын хамт Захиалагчид ирүүлнэ.
- 4.7. ГЕН-ийн 4.5.1-т заасан нөхцөл байдал үүссэн болохыг Гүйцэтгэгч нотлох үүрэгтэй.
- 4.8. Захиалагч ГЕН-ийн 4.5-д заасан үндэслэлийн аль нэг нь бүрдсэн тохиолдолд Гүйцэтгэгчийн хүсэлтийг үндэслэн хугацааг сунгаж болно.
- Ажлын явцын тайлан
- 4.9. Гүйцэтгэгч ажлын явцын тайланг ГТН-д заасан хуваарийн дагуу гаргаж Захиалагчийн төлөөлөгчид хүргүүлнэ.
- 4.10. Явцын тайланд үйл ажиллагаа бүрийн бодит гүйцэтгэлийн хувийг гаргаж, түүнийг төлөвлөсөн хувьтай харьцуулсан харьцуулалт, хийгдээгүй ажил байвал тухайн ажлын талаарх мэдээлэл, хэзээ хийх санал, Захиалагчийн төлөөлөгчийн шаардсан бусад мэдээллийг тусгана.
- 4.11. Гүйцэтгэгч нь ажил, түүний бүрэлдэхүүн хэсгийг ажиллуулж, техник үйлчилгээ хийх, задлах, буцаан угсрах, тохиргоо хийх болон засварлах талаар ашиглалт үйлчилгээний зааварчилгааг Захиалагчид гаргаж өгнө.

ТАВ. ГЭРЭЭНИЙ ҮНЭ БА ТӨЛБӨРИЙН НӨХЦӨЛ

- Гэрээний үнэ
- 5.1. Гэрээний үнийг гэрээ баталгаажуулах маягтад заана.
- 5.2. Гэрээний үнэд хуулийн 11.11-д заасан үндэслэлээр тохируулга хийх эсэх, тохируулга хийх бол аргачлалыг ГТН-д тусгана.

- 5.3. ГЕН-ийн 5.2-т заасны дагуу үнэ тохируулж, гэрээний үнэ өөрчлөгдсөн тохиолдолд гэрээнд нэмэлт, өөрчлөлт орсноос хойш өөрчлөгдсөн үнийг баримтална.
- Урьдчилгаа төлбөр 5.4. Тендер шалгаруулалтын баримт бичигт урьдчилгаа төлбөр олгохоор заасан бөгөөд Гүйцэтгэгч урьдчилгаа төлбөрийн хүсэлт гаргасан бол Захиалагч урьдчилгаа төлбөрийг ГТН-д заасан хэмжээгээр олгоно.
- 5.5. Захиалагч нь урьдчилгаа төлбөрийн баталгааг хүлээн авснаас хойш Гүйцэтгэгчид ГТН-д заасан хугацаанд урьдчилгаа төлбөр олгоно.
- Төлбөрийн нөхцөл 5.6. Захиалагч нь төлбөрийн хүсэлт, нэхэмжлэхийг үндэслэн ГТН-д заасан хугацаанд төлбөрийг төлнө.
- 5.7. Захиалагч гэрээний үүргийг зохих ёсоор гүйцэтгэсэн тухай баримтын хуулбар хувь болон холбогдох баримтыг төлбөрийн хүсэлт, нэхэмжлэхэд хавсаргахыг шаардаж болно.
- 5.8. Гүйцэтгэгчийн хүсэлтээр Захиалагч ажил хүлээлгэн өгөх хугацааг ГЕН-ийн 4.8-д заасны дагуу сунгасан бол сунгагдсан хугацаагаар Захиалагчийн төлбөр төлөх хугацааг сунгагдсан гэж үзнэ.
- 5.9. Захиалагчийн төлсөн аливаа төлбөрийг ажил, түүний бүрэлдэхүүний хэсгийг хүлээн зөвшөөрсөн гэж үзэх үндэслэл болохгүй.
- 5.10. Төлбөрийн нэхэмжлэх нь Монгол Улсын Үндэсний мөнгөн тэмдэгт төгрөгөөр илэрхийлэгдсэн байна.
- 5.11. Захиалагч нь алданги болон бусад төлбөр шаардах эрхтэй бол Гүйцэтгэгчид төлөх төлбөрөөс суутгана.

ЗУРГАА. БАТАЛГАА БА БАТАЛГААТ ХУГАЦАА

- Урьдчилгаа төлбөрийн баталгаа 6.1. ГЕН-ийн 5.4-т заасны дагуу урьдчилгаа төлбөр олгохоор бол ГТН-д заасан хэмжээний урьдчилгаа төлбөрийн баталгааг ГТН-д заасан хугацааны дотор хуульд заасан хэлбэрээр, холбогдох маягтын дагуу ирүүлнэ.
- Гүйцэтгэлийн баталгаа 6.2. Гүйцэтгэлийн баталгаа гаргуулахаар Өгөгдлийн хүснэгтэд заасан бол Гүйцэтгэгч нь тухайн төсвийн жилд санхүүжих дүнгийн 3 хувийн дүнтэй гүйцэтгэлийн баталгааг холбогдох маягтын дагуу захиалагчаас шаардсан хугацааны дотор ирүүлнэ. Төсвийн жил дамжин хэрэгжих гэрээний гүйцэтгэлийн баталгааг Гүйцэтгэгч жил бүр шинэчлэн ирүүлнэ.
- 6.3. Захиалагч дараах нөхцөл бий болсон тохиолдолд үүргийн гүйцэтгэлийг Гүйцэтгэлийн баталгаагаар үл маргах журмаар хангуулна:
- 6.3.1. Гүйцэтгэгч гэрээгээр хүлээсэн үүргээ аливаа шалтгааны улмаас гүйцэтгээгүй;
- 6.3.2. Гүйцэтгэгч гэрээгээр хүлээсэн үүргээ зохих

ёсоор гүйцэтгээгүй;

6.3.3. Гүйцэтгэгч гэрээгээр хүлээсэн үүргээ гүйцэтгэх боломжгүй болсон.

- 6.4. Захиалагч Гүйцэтгэлийн баталгаагаар үүргийн гүйцэтгэлийг хангуулсан нь Гүйцэтгэгчээс алданги, хохирол шаардах эрхийг хязгаарлахгүй.
- 6.5. ГЕН-ийн 4.8-д заасны дагуу хугацаа сунгагдсан тохиолдолд Гүйцэтгэгч гүйцэтгэлийн баталгааг мөн хугацаагаар сунгуулна.
- 6.6. Чанарын баталгаа шаардсан тохиолдолд ГЕН-ийн 6.8-д заасан Чанарын баталгаа гаргаснаар Гүйцэтгэлийн баталгааг чөлөөлнө.
- Чанарын баталгаа
- 6.7. Ажлын чанарын баталгааг хангуулах зорилгоор баталгаат хугацаанд Чанарын баталгаа гаргуулж болно. Чанарын баталгаа гаргуулах бол чанарын баталгааны хэмжээг ГТН-д заана.
- 6.8. Гүйцэтгэгч Чанарын баталгааг хуулийн 42.5-д заасны дагуу баталгаажуулж болно.
- 6.9. ГЕН-ийн 6.7-д заасны дагуу баталгаажуулсан тохиолдолд Захиалагч барьцаалсан мөнгийг баталгаанд заасан дүнтэй тэнцэх хэмжээгээр олгоно.
- 6.10. Баталгаат хугацаанд ажилд аливаа доголдол илрээгүй бол Чанарын баталгааг чөлөөлнө.
- 6.11. ГЕН-ийн 8.6-д зааснаар Захиалагч доголдлыг арилгасан бол доголдол арилгахтай холбоотой гарсан зардал, хохирлыг суутгаж, баталгаат хугацаа дуусмагц үлдсэн мөнгийг Гүйцэтгэгчид олгоно.
- 6.12. ГЕН-ийн 8.5-д заасны дагуу доголдлыг арилгасан тохиолдолд баталгаат болон гомдлын шаардлага гаргах хугацаа хэвийн үргэлжилнэ.
- Баталгаат хугацаа
- 6.13. Ажил, түүний бүрэлдэхүүн хэсэгт баталгаат хугацаа тогтоох бөгөөд баталгаат хугацааг ГТН-д заана.
- 6.14. Захиалагч нь баталгаат хугацаанд илэрсэн доголдлыг арилгуулахыг Гүйцэтгэгчээс шаардах эрхтэй.

ДОЛОО. ЭРСДЭЛ БА ДААТГАЛ

- Бусдад учруулсан хохирлыг арилгах
- 7.1. Ажил гүйцэтгэх хугацаанд Гүйцэтгэгч, туслан гүйцэтгэгч түүний эрх бүхий этгээдийн аливаа үйлдэл (эс үйлдэхүй)-н улмаас бусдад эдийн болон эдийн бус хохирол (хүний амь нас, эрүүл мэнд) учирсан бол хохирлыг Гүйцэтгэгч хариуцна.
- 7.2. Захиалагч түүний эрх олгогдсон этгээдийн үйлдэл (эс үйлдэхүй)-н улмаас эдийн болон эдийн бус хохирол (хүний амь нас, эрүүл мэнд) учирсан бол Гүйцэтгэгч хариуцахгүй.
- Захиалагчийн хүлээх
- 7.3. Захиалагч дараах эрсдэлийг хариуцна:
- 7.3.1. ажлын үр дүнг захиалагчид шилжүүлснээс

эрсдэл

хойш ажлын үр дүн Гэнэтийн буюу давагдашгүй хүчин зүйлийн шинжтэй онцгой нөхцөл байдлын улмаас гэмтсэн, устсан;

7.3.2. гүйцэтгэсэн ажлыг хүлээлгэн өгөх мэдэгдэл өгсөн боловч захиалагч ажлыг хүлээн авах үүргээ биелүүлээгүйгээс ажил, түүний бүрэлдэхүүн хэсэг гэмтсэн, устсан;

7.3.3. Захиалагчийн буруутай үйлдэл (эс үйлдэхүй)- н улмаас ажил, материал болон тоног төхөөрөмж гэмтсэн, устсан;

7.3.4. Захиалагчийн зураг төслийн алдааны улмаас үүссэн аливаа эрсдэл.

7.4. Ажлын доголдлын улмаас захиалагч ажлын үр дүнг хүлээн авахаас татгалзсан бол ажлыг хүлээн авах хүртэлх хугацаанд бий болсон аливаа эрсдэлийг захиалагч хариуцахгүй.

Даатгал

7.5. Гүйцэтгэгч нь ажлын явцад учирч болзошгүй эрсдэлийг ажил эхлэх өдрөөс дуусах хүртэл хугацаанд ГТН-д заасан даатгалд даатгуулна.

7.6. Захиалагч болон гүйцэтгэгч, туслан гүйцэтгэгчийн буруутай үйлдэл (эс үйлдэхүй)-ээс гуравдагч этгээдийн амь нас, эрүүл мэнд, эд хөрөнгөнд учирч болзошгүй хохирлыг Гүйцэтгэгч даатгуулна.

7.7. Гүйцэтгэгч нь даатгалын гэрээ, гэрчилгээний хуулбар хувийг захиалагчийн төлөөлөгчид хүргүүлнэ.

7.8. Гүйцэтгэгч даатгалын гэрээ, гэрчилгээний хуулбар хувийг ирүүлээгүй бол захиалагч уг даатгалын гэрээг байгуулж, даатгалын хураамжийг Гүйцэтгэгчээс гаргуулна.

7.9. Даатгалын нөхцөлийг Захиалагчийн төлөөлөгчийн зөвшөөрөлгүйгээр өөрчлөхийг хориглоно.

НАЙМ. ДОГОЛДОЛ, ДАЛД ДОГОЛДОЛ

Доголдлыг
арилгах

илрүүлэх,

8.1. Гүйцэтгэгчээс ирүүлсэн ажил, түүний хэсэг нь зөрчил, доголдолгүй байна.

8.2. Захиалагчийн төлөөлөгч ажлын явцад зөрчил, доголдолтой байж болзошгүй аливаа ажилд зөрчил, доголдлыг илрүүлэх, уг ажлын далд хэсгийг нээж шалгалт, туршилт явуулах талаар зааварчилгааг Гүйцэтгэгчид өгнө.

8.3. Захиалагч хүлээж авсан ажил, түүний бүрэлдэхүүн хэсэгт ГТН-д заасан баталгаат хугацааны дотор зөрчил, доголдол илэрвэл гомдлын шаардлага гаргах хугацаа дуусахаас өмнө зөрчил, доголдол арилгах тухай мэдэгдлийг Гүйцэтгэгчид хүргүүлнэ.

8.4. Гүйцэтгэгч Доголдол арилгах тухай мэдэгдлийг хүлээн авмагц доголдол арилгах ажлыг эхлүүлнэ.

8.5. Доголдол арилгах тухай мэдэгдэл өгсөн тухай бүр Гүйцэтгэгч уг зөрчил, доголдлыг мэдэгдэлд заасан

хугацаанд өөрийн зардлаар арилгана.

- 8.6. Гүйцэтгэгч зөрчил, доголдлыг мэдэгдэлд заасан хугацаанд арилгаагүй бол Захиалагч өөрийн зардлаар арилгаж болно.
- 8.7. Захиалагчийн гаргасан зардлыг Гүйцэтгэгч үл маргах журмаар төлнө.
- 8.8. Доголдлыг арилгах явцад ажил, түүний бүрэлдэхүүн хэсгийг Захиалагч ашиглаж чадаагүй бол доголдлыг арилгах хугацаагаар баталгаат хугацаа сунгагдана.
- Далд доголдол 8.9. Ажил хүлээн авсан баримт (акт) үйлдсэн ч ажил, түүний бүрэлдэхүүн хэсэгт илэрсэн, далд доголдол, түүний улмаас үүссэн аливаа үр дагаврыг Гүйцэтгэгч хариуцна.
- Зураг төслийн доголдол 8.10. Зураг төслийг Захиалагч боловсруулсан бол зураг төсөлтэй холбоотой аливаа асуудал (зураг төслийн үнэн зөв, түүнээс үүссэн ажлын доголдол гэх мэт)-ыг Захиалагч хариуцна.
- 8.11. Гүйцэтгэгч нь өөрийн гүйцэтгэсэн Ажлын зураг төсөл, холбогдох баримт бичгүүд, мэдээлэл ба өгөгдлүүдийн үнэн зөвийг хариуцна.

ЕС. ГЭРЭЭГ ЦУЦЛАХ

- Захиалагч гэрээг цуцлах 9.1. Захиалагч дараах үндэслэлээр гэрээг цуцалж болно:
- 9.1.1. Гүйцэтгэгч хүндэтгэн үзэх шалтгаангүйгээр ажлын 5 хоног ажлын талбайг орхисон;
- 9.1.2. Захиалагч үүрэг гүйцэтгэх нэмэлт хугацааг тогтоосон боловч үр дүн гараагүй;
- 9.1.3. Гүйцэтгэгч Гэрээгээр хүлээсэн эрх, үүргийг бүхэлд нь эсхүл хэсэгчлэн бусдад шилжүүлсэн, бусдаар гүйцэтгүүлсэн;
- 9.1.4. Гүйцэтгэгч нь тендерт оролцохдоо буюу гэрээг гүйцэтгэх явцдаа авилгийн гэмт хэрэгт холбогдсон нь шүүх болон холбогдох байгууллагаар тогтоогдсон;
- 9.1.5. ГТН-д заасан алдангийн нийт дүн гүйцэтгээгүй үүргийн үнийн дүнгийн 50 (тавин) хувиас хэтэрсэн;
- 9.1.6. Гүйцэтгэгч нийт ажлын 20 (хорь)-аас дээш хувийг нэг буюу түүнээс дээш туслан гүйцэтгэгчээр гүйцэтгүүлсэн;
- 9.1.7. Ажил гүйцэтгэх хугацаанд Гүйцэтгэгчийн үйл ажиллагаа эрхлэх тусгай зөвшөөрөл дуусаж сунгагдаагүй, түдгэлзүүлсэн, хүчингүй болсон.
- 9.1.8. Гүйцэтгэгч өөрийн тендерийн давуу эрх тооцуулсан нөхцөлийн дагуу гэрээний үүргийг биелүүлээгүй, эсхүл хуулийн этгээдийн хувьд тус нөхцөлийг хангахгүй болсон.

- | | | |
|----------------------------------|--|--|
| Гүйцэтгэгч
цуцлах | гэрээг | 9.2. Захиалагч ГЕН-ийн 9.1-д заасан үндэслэлээс гадна хэдийд ч гэрээг цуцалж болно. |
| | | 9.3. Гүйцэтгэгч дараах үндэслэлээр гэрээг цуцалж болно: |
| | | 9.3.1. Захиалагч нь гэрээнд заасан үндсэн үүргээ зохих ёсоор биелүүлээгүй бөгөөд тогтоосон нэмэлт хугацаанд биелүүлээгүй;
9.3.2. ГТН-д заасан алдангийн нийт дүн гүйцэтгээгүй үүргийн үнийн дүнгийн 50 (тавин) хувиас хэтэрсэн;
9.3.3. Захиалагч нь ажлыг түр зогсоосон нь гүйцэтгэгчийн эрх, хууль ёсны ашиг сонирхолд сөргөөр нөлөөлөхөөр бол. |
| Гэрээг цуцлах журам | 9.4. Гэрээг цуцлах тал нь нөгөө талдаа үүргийн зөрчлийг арилгах нэмэлт хугацаа тогтоосон мэдэгдэл хүргүүлнэ. Нэмэлт хугацаа нь үүргийг гүйцэтгэх ердийн боломжит хугацаа байна. | |
| | 9.5. Тогтоосон нэмэлт хугацаанд үүргээ гүйцэтгээгүй эсхүл нэмэлт хугацаа тогтоосон ч үр дүнд хүрэхгүй болох нь илт, ГЕН-ийн 4.8-т зааснаар хугацаа сунгагдсан бол Захиалагч үүрэг гүйцэтгэх нэмэлт хугацаа тогтоохгүй байж болно. | |
| | 9.6. Нэмэлт хугацаа тогтоох шаардлагагүй, нэмэлт хугацаа тогтоосон мэдэгдэлд хариу ирүүлээгүй эсхүл тогтоосон хугацаанд зөрчлийг арилгаагүй тохиолдолд гэрээг цуцлах тал нь нөгөө талд гэрээг цуцлах мэдэгдэл хүргүүлнэ. | |
| | 9.7. Гүйцэтгэгч ГЕН-ийн 9.6-т заасан мэдэгдлийг хүлээн авсан бол нэн даруй эсхүл мэдэгдэлд заасан хугацаанд ажлын гүйцэтгэсэн хэсгийг хамгаалах, ажлын талбайг цэвэр аюулгүй нөхцөлд үлдээхэд чиглэснээс бусад цаашид гүйцэтгэх бүх ажлаа зогсоож, Гэрээг цуцлах өдөр хүртэл гүйцэтгэсэн ажил, түүний бүрэлдэхүүн хэсэгт холбогдох баримт бичгүүдийг Захиалагчид баримт (акт үйлдэн)-аар хүлээлгэн өгнө. | |
| Гэрээг цуцалсны дараах
төлбөр | 9.8. ГЕН-ийн 9.1-д заасны дагуу Гэрээг цуцалсан тохиолдолд Гүйцэтгэгч гэрээг цуцлах өдөр хүртэлх гүйцэтгэсэн ажлын төлбөрийг шаардах эрхтэй. | |
| | 9.9. ГЕН-ийн 9.2-т заасны дагуу Гэрээг цуцалсан тохиолдолд Захиалагч гүйцэтгэгчид дараах төлбөрийг төлнө: | |
| | 9.9.1. Гэрээ цуцлах өдөр хүртэлх гүйцэтгэсэн ажлын төлбөр;
9.9.2. Ажлын талбайгаас Гүйцэтгэгчийн тоног төхөөрөмжийг нүүлгэхтэй холбоотой үүссэн зардал;
9.9.3. Гэрээг цуцалсантай холбоотойгоор Гүйцэтгэгчээс туслан гүйцэтгэгчид төлөх | |

шаардлагатай болсон аливаа төлбөр;

9.9.4. Гүйцэтгэгчээс ажлыг хамгаалах, ажлын талбайг цэвэр, аюулгүй нөхцөлд үлдээхэд зарцуулсан зардал;

9.9.5. Гэрээг цуцалсантай шууд холбоотой бусад зардал, учирсан хохирол.

АРАВ. БУСАД ЗААЛТ

Мэдэгдэл

- 10.1. Талуудын мэдэгдэл, зааварчилгаа, мэдээлэл болон бусад харилцаа төлөөлөгчөөр дамжина.
- 10.2. Гэрээний үүргийн гүйцэтгэлтэй холбоотой бүх мэдэгдэл (зөвшөөрөл, татгалзал, баталгаа, баталгаажуулалт, нэхэмжлэх, гэрчилгээ, шийдвэр, хүсэлт, захидал үүгээр хязгаарлагдахгүй) нь бичгээр үйлдэгдэнэ.
- 10.3. Мэдэгдлийг биечлэн хүргүүлэх эсхүл баталгаат шуудангаар гэрээ баталгаажуулах маягтад заасан төлөөлөгчийн хаягаар илгээнэ.
- 10.4. Дараах тохиолдолд мэдэгдлийг хүлээн авсанд тооцно:
 - 10.4.1. баталгаат шуудангаар илгээсэн тохиолдолд шууданд хийсэн өдрөөр төлбөр төлсөн баримтыг үндэслэн;
 - 10.4.2. биечлэн хүргүүлсэн мэдэгдлийг нөгөө талын төлөөлөх эрх бүхий этгээд хүлээн авсан огноогоор, тэмдэглэлийг үндэслэн.
- 10.5. Аль нэг тал нь ажлын газрын хаяг, утас, шуудангийн хаягаа сольсон тохиолдолд нөгөө талдаа нэн даруй бичгээр мэдэгдэнэ.
- 10.6. ГЕН-ийн 10.5-д заасан үүргээ биелүүлээгүйгээс үүсэх үр дагаврыг мэдэгдээгүй тал хариуцна.
- 10.7. Нэн даруй мэдэгдэх шаардлагатай яаралтай мэдэгдлийг ГЕН-ийн 10.2-т зааснаас өөр хэлбэрээр мэдэгдэж болох бөгөөд мэдэгдлийг дараа нь баталгаажуулж бичгээр хүргүүлнэ.

Төлөөлөгч өөрчлөгдөх

- 10.8. Талууд төлөөлөгчийг өөрийн санаачилгаар өөрчилж болно.
- 10.9. Төлөөлөгч өөрчлөгдсөн тохиолдолд нэн даруй нөгөө талдаа бичгээр мэдэгдэнэ.
- 10.10. Мэдэгдэлд төлөөлөгчийн эцэг/эх/-ийн нэр, өөрийн нэр, албан тушаал, холбоо барих утас (ажлын болон хувийн), цахим шуудангийн хаягийг заавал тусгасан байна.
- 10.11. Төлөөлөгч өөрчлөгдсөн мэдэгдлийг нөгөө талд хүргүүлснээр өмнөх төлөөлөгчийн эрх, үүрэг дуусгавар болно.

- Ажилд өөрчлөлт, залруулга хийх нөхцөл
- 10.12. Талууд ажлын чанар, үр ашиг, аюулгүй байдлыг сайжруулах зорилгоор ажлын ерөнхий гүйцэтгэлийн хүрээнд хамаарсан, техник технологийн хувьд боломжтой бөгөөд гэрээний хугацаа, үнэд нөлөөлөхгүй бол ажилд өөрчлөлт оруулж болно.
- 10.13. Гүйцэтгэгч болон Захиалагч өөрчлөлт хийх шаардлагатай гэж үзсэн тохиолдолд өөрчлөлтийн төслийг гүйцэтгэгч гаргана.
- 10.14. Захиалагч төслийг үндэслэн ГЕН-ийн 10.12-т заасан нөхцөл, шаардлага хангасан гэж үзвэл өөрчлөлт хийх мэдэгдлийг хүргүүлнэ.
- 10.15. Захиалагчийн зөвшөөрөлгүй өөрчлөлт хийсэнтэй холбоотой техник, технологийн алдаа гарсан, гэрээний хугацаа хэтэрсэн, үнэ өссөн тохиолдолд үр дагаврыг Гүйцэтгэгч хариуцна.
- Гэнэтийн буюу давагдашгүй хүчний шинжтэй онцгой нөхцөл байдал
- 10.16. Ажлыг гэрээнд заасан хугацаанд гүйцэтгэх боломжгүйд хүргэсэн Гэнэтийн буюу давагдашгүй хүчний шинжтэй онцгой нөхцөл байдал бий болсон тохиолдолд Гүйцэтгэгч энэ тухай нэн даруй Захиалагчийн төлөөлөгчид бичгээр мэдэгдэнэ. Бичгээр мэдэгдэх нь хугацаа шаардахаар бол ГЕН-ийн 10.7-д заасан хэлбэрээр урьдчилан мэдэгдэж болно.
- 10.17. Гүйцэтгэгч нь Захиалагчаас зааварчилгаа өгөх хүртэл гэрээг хэрэгжүүлэх боломжит бүх арга замыг хайна.
- 10.18. Захиалагч ердийн боломжит хугацаанд зааварчилгаа өгөх бөгөөд талууд харилцан зөвшилцөж гэрээг хэрэгжүүлэх боломжит бүх арга хэмжээг авна.
- 10.19. Гэрээг хэрэгжүүлэх захиалагчийн зааварчилгаа, Гүйцэтгэгчийн авсан арга хэмжээ үр дүнд хүрээгүй тохиолдолд Гүйцэтгэгч ГЕН-ийн 4.5-д заасан хүсэлтийг гаргаж болно.
- Оюуны өмчийн эрх зөрчих
- 10.20. Ажлыг гүйцэтгэх явцад болон ажил гүйцэтгэсэнтэй холбоотойгоор гуравдагч этгээдийн оюуны өмчийн эрх зөрчигдсөн нь эрх бүхий байгууллагын шийдвэрээр тогтоогдсон бол буруутай тал нь хариуцлагыг хүлээж, холбогдон гарах зардал, хохирлыг арилгана.
- Алданги
- 10.21. Захиалагч нь төлбөр төлөх үүргээ хугацаандаа гүйцэтгээгүй тохиолдолд хугацаа хэтрүүлсэн хоног тутамд гүйцэтгээгүй үүргийн үнийн дүнгийн ГТН-д заасан хувь хэмжээгээр алдангийг Гүйцэтгэгчид төлнө.
- 10.22. Гүйцэтгэгч нь ажлыг гэрээнд заасан хугацаанд гүйцэтгээгүй тохиолдолд хугацаа хэтэрсэн хоног тутамд гүйцэтгээгүй үүргийн үнийн дүнгээр ГТН-д заасан хувь хэмжээгээр алдангийг Захиалагчид төлнө.
- 10.23. Талууд гэрээг хэрэгжүүлэх явцад олж авсан хуулиар

тогтоосон болон байгууллагаас нууц гэж нууцалж хамгаалалтад авсан аливаа мэдээллийг нөгөө тал зөвшөөрсөн эсхүл эрх бий байгууллага шаардсанаас бусад тохиолдолд гуравдагч этгээдэд задруулахгүй, дамжуулахгүй, нийтэд ил болгохгүй.

10.24. Талуудын хувьд нууц мэдээллийг нөгөө талдаа ил болгож байгаа тохиолдолд нууц гэсэн тэмдэглэл хийж, нууцыг задруулахгүй байх мэдэгдлийн хамт өгнө.

Маргаан шийдвэрлэх

10.25. Гэрээнээс үүссэн аливаа маргааныг талууд харилцан зөвшилцөх замаар шийдвэрлэнэ.

10.26. Маргааныг зөвшилцөж, шийдвэрлэж эс чадвал Монгол улсын шүүхээр шийдвэрлүүлнэ.

ГЭРЭЭНИЙ ТУСГАЙ НӨХЦӨЛ

ГЕН 4.1.	Ажил эхлэх хугацаа: [он, сар, өдөр]
ГЕН 4.2.	Ажил гүйцэтгэх дэлгэрэнгүй хөтөлбөр (төлөвлөгөө) ирүүлэх хугацаа: [он, сар, өдөр]
ГЕН 4.9.	Ажлын явцын тайлан гаргах хуваарь болон ирүүлэх хугацаа: [он, сар, өдөр]
ГЕН 5.2.	<p>Үнийн тохируулга: [“Хийнэ”, “Хийхгүй” аль нэгийг сонгох]</p> <p>Хэрвээ тохируулга хийх бол:</p> <p><i>[Зөвхөн үндсэн материал, түүхий эд, ажиллах хүчний зардлын хэлбэлзлийг тусгах зорилгоор үнийн тохируулга хийнэ. Ингэхдээ төлбөрийн мэдэгдлийн нийт дүнгээс урьдчилгаа төлбөрийг хассан дүнгийн төлбөр хийх валют тус бүрийн үнийн дүнг холбогдох үнийн тохируулгын үзүүлэлт (P_c)-ийг ашиглан тохируулна.</i></p> $P_c = A_c + B_c \cdot I_{m_c} / I_{o_c}$ <p>Энд:</p> <p>P_c– гэрээний үнийн “с” валютаар төлөгдөх хэсэгт хийх үнийн тохируулгын үзүүлэлт;</p> <p>A_c ба B_c– гэрээний үнийн “с” валютаар төлөгдөх хэсгийн тохируулга хийгдэхгүй болон хийгдэх хувийн жинг үзүүлсэн, гэрээний тусгай нөхцөлд заасан итгэлцүүр;²</p> <p>I_{m_c}– нэхэмжилж буй сарын эцсийн хоногт зонхилж буй “с” валютын индекс;</p> <p>I_{o_c}– тендерийг нээх өдрийн зонхилж буй “с” валютын индекс</p> <p><i>Хэрэв индексийн дүн нь түүнийг тооцоонд ашигласнаас хойш өөрчлөгдсөн бол тооцоог залруулж, дараагийн төлбөрийн мэдэгдэлд энэ дагуу тохируулга хийнэ. Индексийн дүнг тооцохдоо үнийн хэлбэлзлийн улмаас гарсан зардлын бүх өөрчлөлтийг энд харгалзсан гэж үзнэ.]</i></p>
ГЕН 5.4.	<p>Урьдчилгаа төлбөр олгох эсэх: [“Тийм”, “Үгүй” аль нэгийг сонгох]</p> <p>Хэрвээ урьдчилгаа төлбөр олгох бол:</p> <p>Урьдчилгаа төлбөрийн хэмжээ: [мөнгөн дүн бич]</p>
ГЕН 5.5.	Урьдчилгаа төлбөр олгох хугацаа: [ажлын хоног бичих]
ГЕН 5.6.	<p>Төлбөр төлөх хугацаа: [он, сар, өдөр]</p> <p>Төлбөрийг хэсэгчилсэн төлөх бол төлбөр төлөх үе шатны хугацаа: [он, сар, өдөр]</p>
ГЕН 6.1.	Урьдчилгаа төлбөрийн хэмжээ: [мөнгөн дүн бич]

²A_c ба B_c –гэсэн хоёр итгэлцүүрийн нийлбэр нь валют бүрийн томъёонд 1 (нэг) байна. Энэ хоёр итгэлцүүр нь ихэвчлэн ихэнх валютын хувьд ижил байдаг. Төлбөрийн тохируулга хийхгүй хэсэгт зориулсан A итгэлцүүр нь тогтмол үнийн болон бусад тохируулга үл хийгдэх элементүүдийг тусгасан ойролцоо үзүүлэлт (ихэвчлэн 0,15) юм. Валют бүрийн тохируулгын дүнг гэрээний үнэд нэмнэ.

	Урьдчилгаа төлбөрийн баталгаа ирүүлэх хугацаа: [он, сар, өдөр]
ГЕН 6.7.	<p>Чанарын баталгаа:</p> <p>Чанарын баталгаа шаардах эсэх: ["Шардана" эсхүл "Шардахгүй" гэдгээс аль нэгийг сонгож бичих.]</p> <p>Чанарын баталгаа шаардах бол,</p> <p>Чанарын баталгааны хэмжээ: [Гэрээний үнийн дүнгийн 5-10 хувийн хооронд сонго.]</p>
ГЕН 6.13.	Баталгаат хугацаа: [Тендер шалгаруулалтын баримт бичигт үндэслэн баталгаат хугацааг тогтоож бичих]
ГЕН 7.5.	<p>Даатгал:</p> <p>[Ажлын онцлогийг харгалзан гарч болох эрсдэлийг тодорхойлон Гүйцэтгэгчийн даатгуулах даатгалуудыг нэрлэн бичих]</p>
ГЕН 10.21.	<p>Захиалагчийн төлөх алдангийн хувь:</p> <p>Алдангийн хувь: [хоног тутамд 0.5 хүртэл хувиар тогтоож бичих]</p>
ГЕН 10.22.	<p>Гүйцэтгэгчийн төлөх алдангийн хувь:</p> <p>Алдангийн хувь: [хоног тутамд 0.5 хүртэл хувиар тогтоож бичих]</p>

ГЭРЭЭ БАТАЛГААЖУУЛАХ МАЯГТ

*[Тендер шалгаруулалтын нэрийг бичих]*гэрээ.

Дугаар № *[Тендер шалгаруулалтын дугаарыг бичих]*

.....
хот/аймаг

Нэг талаас *[захиалагчийн нэрийг бичих]*(цаашид “Захиалагч” гэх), нөгөө талаас *[гүйцэтгэгчийн нэрийг бичих]*(цаашид “Гүйцэтгэгч” гэх) нь Гүйцэтгэгчийн ирүүлсэн тендерийг хүлээн зөвшөөрч энэхүү гэрээг дараах нөхцөлөөр байгуулав.

Энэхүү гэрээ нь Захиалагч болон Гүйцэтгэгчийн хооронд ажил гүйцэтгэх, дагалдах бараа нийлүүлэх, үйлчилгээ үзүүлэх (цаашид хамтад нь “Ажил” гэх) болон үнэ төлөхтэй холбогдон үүсэх харилцааг зохицуулна.

1. Энэ гэрээний дагуу гүйцэтгэх Ажлын үнэ нь *[гэрээ байгуулах эрх олгох мэдэгдэлд заасан үнийн дүнг тоогоор болон үсгээр бичих]*төгрөг (цаашид “гэрээний үнэ” гэх) байна. Гэрээний үнэ нь санхүүжилтийн дээд хэмжээ байна.
2. Гэрээний үнийг Гүйцэтгэгч *[Гүйцэтгэгчийн нэрийг бичих]*-ийн харилцах *[Банкны нэрийг бичих]* банкны *[дансны дугаар бичих]* дугаар дансанд шилжүүлнэ.
3. Дор дурдсан баримт бичиг нь цаашид гэрээний хэсэг болно. (цаашид “гэрээний баримт бичиг” гэх). Үүнд:
 - 3.1. Гэрээ байгуулах эрх олгох тухай мэдэгдэл;
 - 3.2. Гүйцэтгэгч тендер илгээсэн маягт;
 - 3.3. Гэрээний тусгай нөхцөл;
 - 3.4. Гэрээний ерөнхий нөхцөл;
 - 3.5. Гүйцэтгэлийн баталгаа;
 - 3.6. Урьдчилгаа төлбөрийн баталгаа;
 - 3.7. Техникийн тодорхойлолт;
 - 3.8. Ажил гүйцэтгэх хуваарь.
4. Гэрээний хэрэгжилттэй холбоотой асуудлаар талуудыг дараах эрх бүхий этгээдүүд төлөөлнө. Үүнд:

4.1. Захиалагчийн төлөөлөгчийн мэдээлэл

Эцэг/эх-ийн нэр:

Нэр:

Албан тушаал:

Ажлын утас:

Гар утас:

Цахим шуудан:

4.2. Гүйцэтгэгчийн төлөөлөгчийн мэдээлэл

Эцэг/эх-ийн нэр:

Нэр:

Албан тушаал:

Ажлын утас:

Гар утас:

Цахим шуудан:

ЗАХИАЛАГЧИЙГ ТӨЛӨӨЛЖ:

[Албан тушаал, нэр]

[Гарын үсэг] _____

ТАМГА

ГҮЙЦЭТГЭГЧИЙГ ТӨЛӨӨЛЖ:

[Албан тушаал, нэр]

[Гарын үсэг] _____

ТАМГА

ТЕНДЕР ШАЛГАРУУЛАЛТЫН ЗАРЛАЛ

Огноо: **[2024.07.25]**
Тендер шалгаруулалтын төрөл: Ажил
Тендер шалгаруулалтын нэр: **[Увс аймгийн нэгдсэн эмнэлгийн мэс заслын тасгийн шинэчлэл засварын ажлын тендер]**
Тендер шалгаруулалтын дугаар: **[УВАНЭ 20240101008]**
Нийт төсөвт өртөг: **[414,634,668]**
Тендер шалгаруулалтын арга: Нээлттэй

1. **[Увс аймгийн нэгдсэн эмнэлэг]** нь тендер шалгаруулалтын баримт бичигт заасан шаардлага, шалгуур үзүүлэлт хангасан аж ахуй эрхлэгчийг тендер ирүүлэхийг урьж байна.
2. Тендер шалгаруулалт нь дараах багцуудаас бүрдэнэ: **[“Үгүй”]**
3. Тендерийг **[2024 оны 9 сарын 02 өдрийн 10 цаг 00минут]**аас өмнө тендер шалгаруулалтын баримт бичигт зааснаар илгээх ба тендерийг **[2024 оны 9 сарын 02]-ны өдрийн, [10 цаг 30 минут]-т** нээнэ.
4. Тендерийн хувилбарт саналыг зөвшөөрөх эсэх: **[“Зөвшөөрөхгүй”]**
5. Гадаадын этгээд тендер ирүүлэх эрхтэй эсэх: **[“Эрхгүй”]**
6. Тендер нь түүнийг нээснээс хойш ажлын 30 ба түүнээс дээш өдрийн хугацаанд хүчинтэй байхаар тендерт заана.
7. Тендерийн баталгаа шаардах эсэх: **[“Тийм”]** Тендерийн баталгаа шаардах бол тендер шалгаруулалтын баримт бичгийн заасан үнийн бүхий тендерийн баталгааг холбогдох журмын дагуу цахим системээр ирүүлснээр тендер нээх болохыг анхаарна уу.
8. Тендер шалгаруулалтыг урьдчилан зохион байгуулж байгаа эсэх: **[“Үгүй”]**
9. Тендер шалгаруулалтыг хоёр үе шаттай зохион байгуулж байгаа эсэх: **[“Үгүй”]**
- 10.Оролцогч цахим системийн үйлчилгээний хураамж төлснөөр тендер илгээх эрхтэй байна.

[Увс аймаг/хот, Улаангом сум/дүүрэг,Бадрахын гудамж Нэгдсэн эмнэлгийн төв байр 3 давхар сургалтын өрөө]

АЖЛЫН ТОО ХЭМЖЭЭНИЙ ЖАГСААЛТ

БУУЛГАХ АЖИЛ

Д/Д	Ажлын нэр	Нэгж	Тоо хэмжээ
1	Одоо байгаа хана таазны заслал буулгах	м2	320.61
2	Хуучин хаалга задлаж буулгах	ш	32
3	Хуучин шалны плита хуулах	м2	313.17
4	Цэвэр ба хар банзан шалны хадаасыг сугалж хуулах	м2	177.3
5	Хуучин шалны хулдаас хуулах	м2	177.3
6	Вааран хавтанцараар хийсэн ханын өнгөлгөөг буулгах	м2	85.5
7	Дотор хана таазны заслал хусаж цэвэрлэх	м2	38.43
8	Хөнгөн цагаан рамтай шилэн хана буулгах	м2	45.64
9	12см-н тоосгон хана буулгах	м2	30.43

ДОТОР ЗАСЛЫН АЖИЛ

Д/Д	Ажлын нэр	Нэгж	Тоо хэмжээ
1	380мм-н тоосгон хана өрөх	м3	0.65
2	120мм-н тоосгон хана өрөх	м2	14.12
3	Я 15.12.14 ялуу угсрах	ш	3
4	Гипсэн хавтангаар дуу тусгаарлагч хана угсрах	м2	17.5
5	Хаалга болон битүүлж өрсөн тоосгон хананд нөхөөс шавардлага хийх	м2	11.91
6	Металл рамтай вакуум шилэн таславч хананд суулгах	м2	40.26
7	Хана таазанд замаскан тэгшилгээ хийх	м2	616.91
8	Хана таазанд эмульсэн будалт хийх	м2	1274.08
9	Хананд 600х300 мм плита наах	м2	154.53
10	Шавардсан хана өнгийн тосон будагаар гар аргаар сайн чанартай будах	м2	43.2
11	Яс мод цэвэр бруссээр зангидаж бэхлэх	м2	1148.6
12	Ханыг өнгөлгөөтэй модон материалаар өнгөлөх 1.2м түвшинд	м2	415.8
13	Ханыг хулсан хавтангаар өнгөлөх	м2	149.3
14	Хонгилын хананд ХБИ-д зориулсан бариул угсрах	м	77.1
15	Халаах хэрэгсэлд сараалж угсрах	ш	28
16	Таазанд модон каркас зангидаж гипсэн хавтан угсрах	м2	533.6
17	Шаланд тэгшилгээ хийх /бандер/	м2	542.5
18	Бактери эсэргүйцэгчтэй хулдаасан шал гагнаж наах	м2	542.5
19	Шаланд 600х600 мм плита наах	м2	32.8
20	PVC өнгөлгөөтэй 21х10хэмжээтэй хаалга угсрах /цонхтой/	м2	42.42
21	PVC өнгөлгөөтэй 21х10 хэмжээтэй хаалга угсрах /цонхгүй/	м2	4.24
22	PVC өнгөлгөөтэй 21х09 хэмжээтэй хаалга угсрах	м2	3.78

23	PVC өнгөлгөөтэй 21x08 хэмжээтэй хаалга угсрах	м2	5.04
24	PVC өнгөлгөөтэй 21x07 хэмжээтэй хаалга угсрах	м2	1.47
25	PVC өнгөлгөөтэй 21x15 хэмжээтэй хаалга угсрах	м2	3.15
26	Эмч нарын өрөөний металл хаалга авч шатны хананд суулгах	хайрц аг	1
27	Хаалганы зай завсрыг баллонтой шүршдэг хөөсөөр чигжих	м2	62.24
28	өнгөт хавтангаар таславч хийх	м2	13

УСАН ХАНГАМЖИЙН АЖИЛ

Д/Д	Ажлын нэр	Нэгж	Тоо хэмжээ
1	Дотор ус хангамжийн хөнгөн цагаан голчтой хуванцар хоолой ф15 мм	м	12.3
2	Булан Ф15	ш	14
3	Гуравлагч Ф15	ш	2
4	Бөмбөлгөн хаалт d=15мм байрлуулах	ш	8
5	Шаазан угаагуур холигчийн хамт тавих	1ш	4
6	Шүршүүр холигчийн хамт тавих	ш	2
7	Ханын ганцаарцилсан хөтөөч тавих	ш	1

БОХИР УСНЫ АЖИЛ

АЖЛЫН ТОО ХЭМЖЭЭНИЙ ЖАГСААЛТ

Д/Д	Ажлын нэр	Нэгж	Тоо хэмжээ
1	Бохир усны хуванцар хоолой d-100	м	4.5
2	Бохир усны хуванцар хоолой d-50	м	5.5
3	Ревиз d=100мм голчтой тавих	ш	6
4	Трап /голч-100мм / тавих	ш	1
5	Шаазан зайлах торхтой суултуур байрлуулах	ком	6
6	Тэгш гуравлагч Ф100мм угсрах	ш	4
7	Тэгш гуравлагч Ф50мм угсрах	ш	1
8	Булан Ф50мм угсрах	ш	9

ДОТОР ГЭРЭЛТҮҮЛЭГЧИЙН АЖИЛ

Д/Д	Ажлын нэр	Нэгж	Тоо хэмжээ
1	Гэрэлтүүлгийн самбар угсрах жин	ш	2
2	Хүчний самбар угсрах	ш	3
3	ОГС самбар угсрах	ш	1
4	1*8вт чадалтай хана таазанд байрших лед ламптай ГАРАХ бичигтэй гэрэлтүүлэгч угсрах IP20	ширхэг	5
5	2*8вт чадалтай хана таазанд байрших лед гэрэл өср дээрээ батрейтэй ослын гэрэлтүүлэгч угсрах IP20	ширхэг	6
6	1*60вт чадалтай хана таазанд байрших лед гэрэлтүүлэгч угсрах IP44	ширхэг	9
7	1*45вт чадалтай лед гэрэл таазанд тоноглох гэрэлтүүлэгч угсрах IP20	ширхэг	103
8	Далд нэг туйлт унтраалга тавих 10А 220В	ширхэг	30
9	Далд угсрах 2-лосон унтраалга тавих 10А 220В	ширхэг	4
10	Ус чийгнээс хамгаалагдсан ил тавих нэг туйлт унтраалга угсрах	ш	2
11	Ус чийгнээс хамгаалагдсан ил тавих хоёр туйлт унтраалга угсрах	ш	1
12	Газардуулгын контакттай 2 байртай хананд далд тавих розетка 220/250в /-2 оролттой /	ширхэг	39
13	Газардуулгын контакттай 2 байртай ус чийгнээс хамгаалагдсан ил тавих розетка угсрах IP-44/ USB-2 оролттой/	ширхэг	15
14	Газардуулгын контакттай 2 байртай ус чийгнээс хамгаалагдсан шаланд ил тавих розетка угсрах IP-44/ USB-2 оролттой/ 220/250V	ширхэг	2
15	Панел розетка суурилуулах	ком	2
16	Унтраалга розеткны хайрцаг тавих	ширхэг	86

17	<i>Далд утас салбарлах хайрцаг</i>	<i>м</i>	<i>30</i>
18	<i>Уян оруулга</i>	<i>ком</i>	<i>12</i>
19	<i>3*2.5мм2 хөндлөн огтлолтой зэс голтой ПВХ тусгаарлагчтай утас сүвлэх</i>	<i>м</i>	<i>1000</i>
20	<i>3*4мм2 хөндлөн огтлолтой зэс голтой ПВХ тусгаарлагчтай утас сүвлэх</i>	<i>м</i>	<i>1200</i>
21	<i>3*6мм2 хөндлөн огтлолтой зэс голтой ПВХ тусгаарлагчтай утас сүвлэх</i>	<i>м</i>	<i>100</i>
22	<i>5*4мм2 хөндлөн огтлолтой зэс голтой ПВХ тусгаарлагчтай уян кабель сүвлэх</i>	<i>м</i>	<i>70</i>
23	<i>5*6мм2 хөндлөн огтлолтой зэс голтой ПВХ тусгаарлагчтай уян кабель сүвлэх</i>	<i>м</i>	<i>80</i>
24	<i>Хуванцар хоолойг хучилтын хавтанд иж бүрэн байдлаар угсрах.д-16 мм /PVC/</i>	<i>метр</i>	<i>800</i>
25	<i>Хуванцар хоолойг хучилтын хавтанд иж бүрэн байдлаар угсрах.д-20 мм /PVC/</i>	<i>метр</i>	<i>120</i>
26	<i>Хуванцар хоолойг хучилтын хавтанд иж бүрэн байдлаар угсрах.д-26мм2 /PVC/</i>	<i>метр</i>	<i>60</i>
27	<i>Хуванцар хоолойг хучилтын хавтанд иж бүрэн байдлаар угсрах.д-40 мм2 /PVC/</i>	<i>метр</i>	<i>160</i>
28	<i>Гар унтраагууртай 5 кг жинтэй галын хор тавих</i>	<i>ком</i>	<i>6</i>
ГАЗАРДУУЛГЫН АЖИЛ			
Д/Д	Ажлын нэр	Нэгж	Тоо хэмжээ
1	<i>2 м хүртэл ган шуудууг бэхэлгээгүйгээр 3-р зэргийн хөрөөнд гараар ухах</i>	<i>м3</i>	<i>0.13</i>
2	<i>Цайрдсан 25*4мм2 ган тууз угсрах</i>	<i>м</i>	<i>100</i>

АЖЛЫН ТОО ХЭМЖЭЭНИЙ ЖАГСААЛТ

3	Цайрдсан ган тууз 40*4мм ² угсрах	м	9
4	Цайрдсан 50*50*5мм хэмжээтэй булан төмөр газардуулагчыг гар ажилгаагаар зоох	ш	3
5	Шуудуу хүнхээл нүхийг 3-р зэргийн хөрсөөр эргүүлж булах	м ³	0.2

ГАЛЫН ДОХИОЛЛЫН АЖИЛ

Д/Д	Ажлын нэр	Нэгж	Тоо хэмжээ
1	Галын дохиололын төв станц 20 хүртэл хянах	ш	1
2	Утаа мэдрэх хэт улаан туяаны үүсгэгчтэй галын дохиоллын мэдрэгч	ш	37
3	Гараар удирдах галын дохиолол мэдээлэгч угсрах	ш	2
4	80 дб хүртэл авиа үүсгэх чадалтай түгшүүрийн дуут дохио өгөгч	ш	1
5	Зэс тусгаарлагчтай ПВ тусгаарлагчтай поливинилхлорид бүрхүүлтэй утас /галд тэсвэртэй буюу галд тэсвэртэй/	м	400
6	22мм голчтой уян хоолойг угсрах	м	400
7	Зэс дамжуулагчтай полиэтилэн тусгаарлагчтай утас	м	60

БУСАД АЖИЛ

Д/Д	Ажлын нэр	Нэгж	Тоо хэмжээ
1	Цахилгаан тэжээлийн шулуутгагч гүйдэл, хүчдэл баригч	ш	1
2	Даацын хуванцар хоолой	м	30





BAROQUE STYLE,LLC
БАРИЛГЫН ЗУРАГ ТӨСЛИЙН
"БАРОККО ХИЙЦ" ХХК
ЗТ45-1288/18, "МОНГОЛ ДААТГАЛ" ХХК-НИЙ
БАЙР, УТАС 70453456

ЗУРГИЙН ШИФР:БХ-229/23

УВС АЙМАГ УЛААНГОМ СУМ

НЭГДСЭН ЭМНЭЛГИЙН МЭС ЗАСЛЫН ТАСГИЙН ШИНЭЧЛЭЛ, ЗАСВАРЫН АЖЛЫН ЗУРАГ

ИНТЕРЬЕРИЙН ЗУРАГ - ИН

Улаангом хот
2023

ЗУРГИЙН ЖАГСААЛТ			
№	ЗУРГИЙН НЭР	ЗУРГИЙН ДУГААР	ФОРМАТ
ИНЕРЬЕРИЙН АЖЛЫН ЗУРГИЙН ЖАГСААЛТ			
1	Зургийн жагсаалт Тайлбар дичиг	ИН-01	A3
2	B- блок 2-р давхар /мэс заслын тасаг/ хэмжилтийн байгуулалт	ИН-02	A3
3	Г- блок 2-р давхар /мэс заслын тасаг/ хэмжилтийн байгуулалт	ИН-03	A3
4	B- блок 2-р давхар /мэс заслын тасаг/ өөрчлөлтийн байгуулалт	ИН-04	A3
5	Г- блокны 2-р давхар /мэс заслын тасаг/ өөрчлөлтийн байгуулалт	ИН-05	A3
6	B- блок 2-р давхар /мэс заслын тасаг/ шинэчилсэн байгуулалт	ИН-06	A3
7	Г- блок 2-р давхар /мэс заслын тасаг/ шинэчилсэн байгуулалт	ИН-07	A3
8	B- блок 2-р давхар /мэс заслын тасаг/ заслын ажлын тодорхойлолт	ИН-08	A3
9	Г- блок 2-р давхар /мэс заслын тасаг/ заслын ажлын тодорхойлолт	ИН-09	A3
10	Хаалганы түүвэр, шилэн ханын дэлгээс	ИН-10	A3
11	Хананд хаалга гаргах нэг маягийн түр бэхлэлт	ИН-11	A3
12	B, Г блок коридорын ханын дэлгээс	ИН-12	A3
13	B- блок 2-р давхар /мэс заслын тасаг/ дуулгах шалны байгуулалт	ИН-13	A3
14	Г- блок 2-р давхар /мэс заслын тасаг/ дуулгах шалны байгуулалт	ИН-14	A3
15	B- блок 2-р давхар /мэс заслын тасаг/ шинээр хийх шалны байгуулалт	ИН-15	A3
16	Г- блок 2-р давхар /мэс заслын тасаг/ шинээр хийх шалны байгуулалт	ИН-16	A3
17	B- блок 2-р давхар /мэс заслын тасаг/ шинээр хийх таазны байгуулалт	ИН-17	A3
18	Г- блок 2-р давхар /мэс заслын тасаг/ шинээр хийх таазны байгуулалт	ИН-18	A3
19	Таазны огтлол 1-1, 2-2, 3-3, 4-4,	ИН-19	A3
20	B, Г блок 2-р давхарын /мэс заслын тасаг/ халуун, хүйтэн бохир усны шугамын байгуулалт	ЦБҮ-1	A3

Тайлбар дичиг:

Увс аймгийн нэгдсэн эмнэлгийн барилгын В, Г-блокийн 2-р давхарын мэс заслын тасгийн засвар, шинэчлэлийн ажлын зураг төслийг Нэгдсэн эмнэлгээс ирүүлсэн ажлын тоо хэмжээ, хийгдэх ажлын жагсаалт, зураг төсөв боловсруулах гэрээг үндэслэн барилгын зураг төслийн "Барокко Хийц" ХХК-нд боловсруулав.

Төлөвлөлт:

Увс аймгийн нэгдсэн эмнэлгийн барилгын В, Г-блокуудын 2-р давхарын мэс заслын тасгийн коридору болон тасаг, өрөө тасалгаанд шалнаас дээш 900мм-ийн түвшинд шаргал өнгийн гоёлын шахмал модон хавтангаар доторлох, түүнээс тааз хүртлэх цайвар цэнхэр өнгийн хулсан хавтангаар доторлож өгнө. Өрөө тасалгааны хаалгыг PVC өнгөлгөөтэй цагаан өнгийн хаалга угсарна. "В" блокийн төлбөртэй өрөөний дүшний хаалгыг битүүлж коридорын 12см-н тоосгон хананд 2100x710мм хэмжээтэй нүх гаргаж хаалга угсрах. Г блокийн нийтийн ариун цэврийн өрөөний модор тасалгааны хана, коридору талын ханыг дуулгаж өрөөний талдайг нь томосгож /ИН-05 хуудас үз/ хөгжлийн дэрхшээлтэй иргэдэд зориулсан ариун цэврийн өрөө тоноглож өгнө. Г блокийн хуучин нүдний мэс заслын өрөө болон багаж хадгалах өрөөг нэгтгэж /ИН-05 хуудас үз/ 21x10м хэмжээтэй хаалгыг битүүлж нүдний хагалгааны өрөө болгох. "В" блокийн зөвлөх эмчийн өрөөний хаалгыг дуулгаж В, Г-блокийн шатны хонгилийн хананд суулгах, тасгийн эрхлэгчийн өрөөний хаалгыг дуулгаж Г блокийн шатны хонгилийн хананд суулгах. "В" блокийн ариун цэврийн өрөөнд хөтөвч төлөвлөх ба одоо байгаа угаалтуурыг шилжүүлэн /ИН-06, ЦБҮ-1 зургийн дагуу/ эсрэг талын хананд угсарна. Мөн ариун цэврийн өрөөний хаалгыг ИН-04 зургийн дагуу шилжүүлэн суулгах. Сувилагчийн пост шинээр төлөвлөх ба ИН-10 хуудсанд үзүүлсний дагуу угсрах.

Буулгах ажил:

- Дотор засал буулгах /хана таазны тосон болон эмульсэн будаг/ - 320.61м²
- Ханын плита буулгах - 85.71м²
- 120мм тоосгон хана буулгах - 30.43м²
- Шилэн хана, таславч буулгах - 45.64м²
- Хаалга задалж буулгах - 2100x1010 - 25ш, 2100x810 - 5ш, 2100x710 - 2ш
- Хулдаасан шал буулгах - 177.3м²
- Паркетан шал буулгах - 128.3м²
- Плита шал буулгах - 313.17м²

Шинээр хийгдэх ажил:

- 380мм тоосгон хана өрөх - 0.65м³
- 120мм тоосгон хана өрөх - 14.12м²
- Я 15.12.14 - 3ш суулгах
- Хаалга битүүлж өрсөн болон буулгасан ханын хэсэгт шавардлага хийх - 11.91м²
- Металл рамтай вакум таславч угсрах - 40.26м²
- 50x50мм-н дүнзэнцэрээр рам зангидаж хөөсөнцөрөөр дүүргэлт хийн гипсэн хана угсрах - 17.5м²
- Гипсэн тааз угсрах - 533.55м²
- Хана таазанд замаск татаж эмульсэн будалт хийх - 1274.08м²
- Ханын плита наах - 154.53м²
- Хананд тосон будаг будах - 207.3м²
- Хананд гоёлын шахмал модон хавтан наах - 415.8м²
- Хананд хулсан хавтан угсрах - 149.3м²
- Коридорын хананд хөтөч барил хийх - 77.1у/м
- Сувилагчийн пост угсрах - 1ш
- Халаах хэрэгслийн хаалт 50x50 огтлолтой дүнзэнцэрээр рам зангидаж өнгөт хавтангаар бүрж зориулалтын решётка угсарна - 28ш
- С пропилен төмрөөр рам зангидаж гипсэн тааз хийх - 533.6м²
- Плита шал наах - 34.3м²
- Бактери эсэргүүцэгчтэй хулдаасан шал наах - 542.5м² /хонгилийн 2 талын хананаас 40см-н өргөнтэй, шалнаас дээш хананд 10см-н өндөрт хөх өнгийн, голын хэсэгт 1.6м-н өргөнтэй цайвар шаргал өнгийн хулдаас наах/
- Хулдаасан шал наах өрөөнүүдийн одоо байгаа бетон шал дээр бандер тэгшилгээ хийх - 542.5м²
- Хаалга угсрах - /ИН-10/ хуудаснаас үз
- PVC өнгөлгөөтэй модон хаалга угсрах - 2100x1000 - 20ш /цонхтой/, 2100x1000 - 2ш /цонхгүй/, 2100x900 - 2ш, 2100x800 - 3ш, 2100x700 - 1ш, 2100x1500 - 1ш
- В блокийн ариун цэврийн өрөөнд хөтөвч суурилуулах
- Ахлах сувилагчийн өрөөнд угаалтуур нэмж суулгах
- Г-блокийн ариун цэврийн өрөөн үртсэн шахмал хавтангаар таславч хийх/ хаалга гаргах/ - 13.0м²
- В, Г -блокийн ариун цэврийн өрөөнүүдийн одоо байгаа суултуур болон угаалтуурыг буулгаж шинээр угсрах /моноглолын хамт/.

 BAROQUE STYLE, LLC	НЭГДСЭН ЭМНЭЛГИЙН МЭС ЗАСЛЫН ТАСГИЙН ШИНЭЧЛЭЛ, ЗАСВАРЫН АЖЛЫН ЗУРАГ				
	Тайлбар дичиг, Зургийн жагсаалт				
	Архитектор	<i>Б. Батбаяр</i>	Б. Батбаяр	ЕГ,Шифр: БХ-229/23	Масштаб: -
Гүйцэтгэсэн	<i>Б. Энхбаяр</i>	Б. Энхбаяр	ТГ,Шифр:	Зургийн дугаар: ИН-01	Хуудас: 20
"Барокко хийц"ХХК	Шалгасан	<i>Б. Батбаяр</i>	Б. Батбаяр		

ХАРАГДАХ БАЙДЛЫН ЗУРАГ

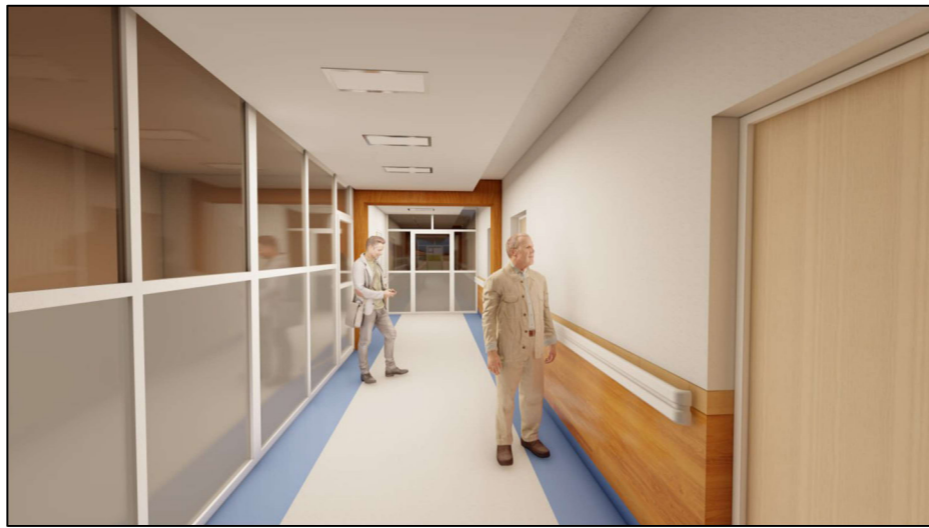

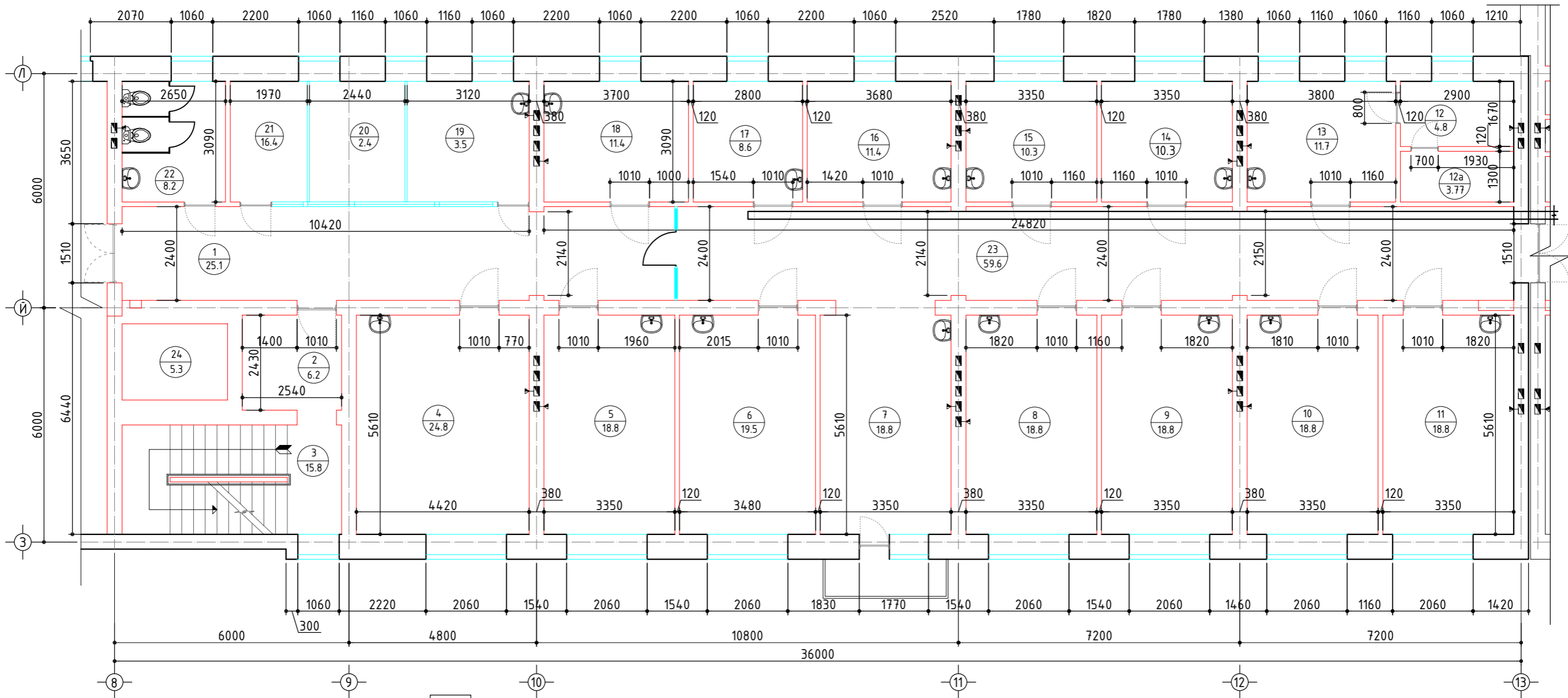

 BAROQUE STYLE,LLC "Барокко хийц"ХХК	НЭГДСЭН ЭМНЭЛГИЙН МЭС ЗАСЛЫН ТАСГИЙН ШИНЭЧЛЭЛ, ЗАСВАРЫН АЖЛЫН ЗУРАГ				
	Харагдах байдлын зураг				
	Архитектор	Б. Батбаяр	ЕГ,Шифр: БХ-229/23	Масштаб: -	Огноо: 2023
	Гүйцэтгэсэн Шалгасан	Б. Энхбаяр Б. Батбаяр	ТГ,Шифр:		

В БЛОК 2-Р ДАВХРЫН /МЭС ЗАСЛЫН ТАСАГ/ ХЭМЖИЛТИЙН БАЙГУУЛАЛТ М1:100

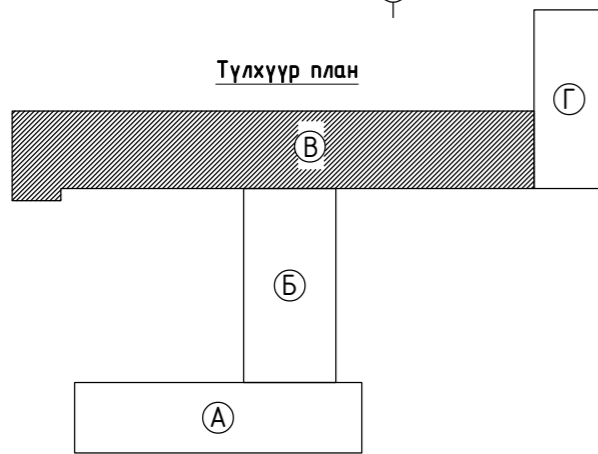

Түлхүүр план



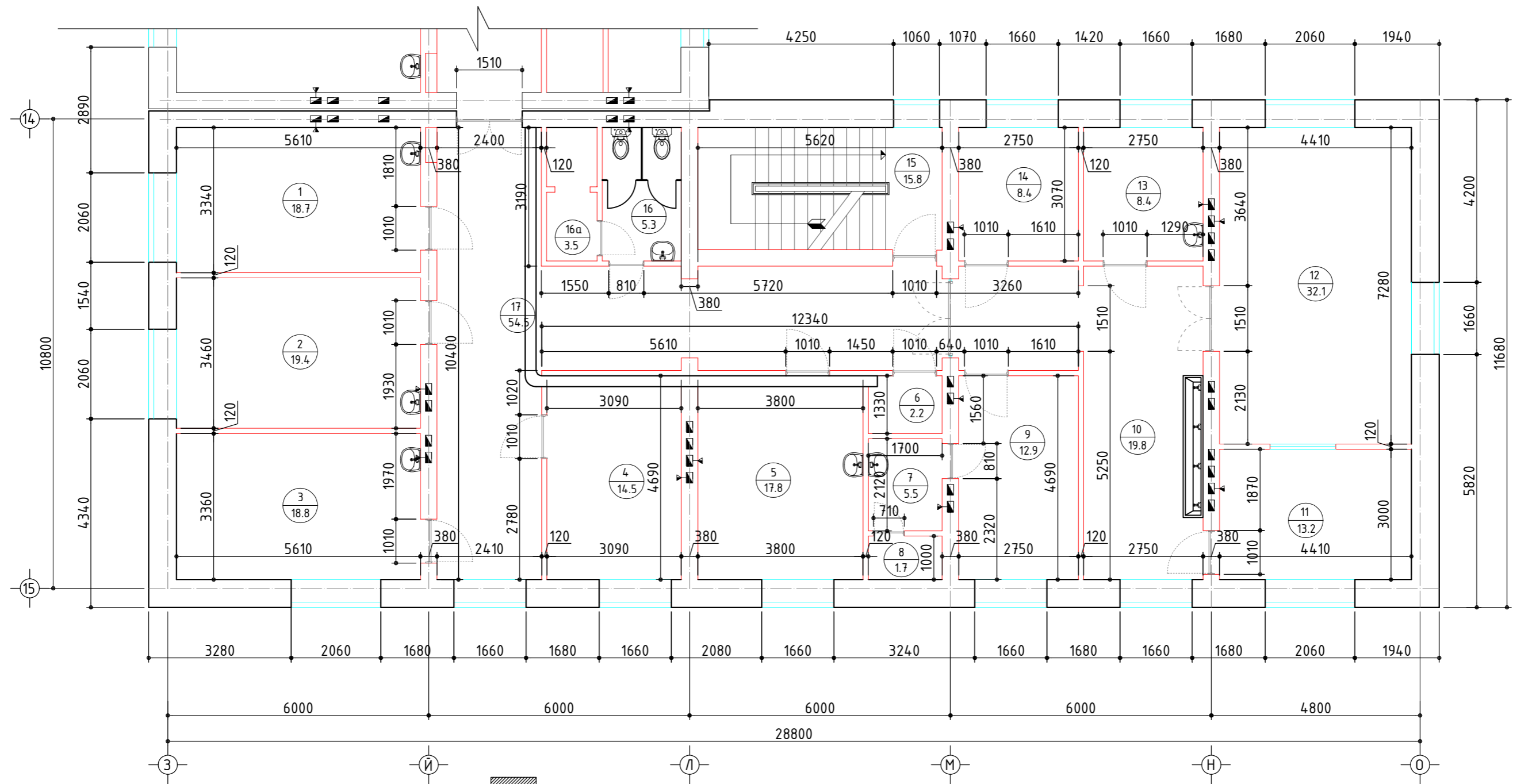

 BAROQUE STYLE, LLC "Барокко хийц" ХХК	НЭГДСЭН ЭМНЭЛГИЙН МЭС ЗАСЛЫН ТАСГИЙН ШИНЭЧЛЭЛ, ЗАСВАРЫН АЖЛЫН ЗУРАГ					
	В- блок 2-р давхар /мэс заслын тасаг/ хэмжилтийн байгуулалт					
	Архитектор	<i>Б. Батбаяр</i>	Б. Батбаяр	ЕГ, Шифр: БХ-229/23	Масштаб: М1:100	Огноо: 2023
Гүйцэтгэсэн	<i>Б. Энхбаяр</i>	Б. Энхбаяр	ТГ, Шифр:	Зургийн дугаар: ИН-02	Хуудас: 20	
Шалгасан	<i>Б. Батбаяр</i>	Б. Батбаяр				

Г БЛОК 2-Р ДАВХРЫН /МЭС ЗАСЛЫН ТАСАГ/ ХЭМЖИЛТИЙН БАЙГУУЛАЛТ М1:100

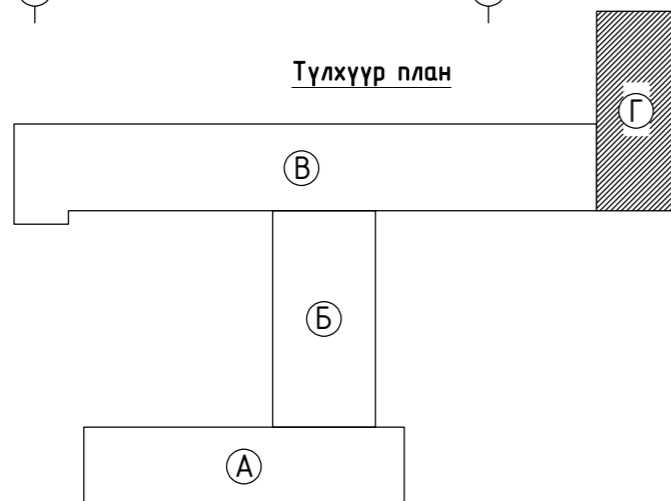

Түлхүүр план



 BAROQUE STYLE, LLC "Барокко хийц" ХХК	НЭГДСЭН ЭМНЭЛГИЙН МЭС ЗАСЛЫН ТАСГИЙН ШИНЭЧЛЭЛ, ЗАСВАРЫН АЖЛЫН ЗУРАГ					
	Г- блок 2-р давхар /мэс заслын тасаг/ хэмжилтийн байгуулалт					
	Архитектор	<i>Б. Батбаяр</i>	Б. Батбаяр	ЕГ, Шифр: БХ-229/23	Масштад: М1:100	Огноо: 2023
	Гүйцэтгэсэн	<i>Б. Энхбаяр</i>	Б. Энхбаяр	ТГ, Шифр:	Зургийн дугаар: ИН-03	Хуудас: 20
Шалгасан	<i>Б. Батбаяр</i>	Б. Батбаяр				

В-блокны өрөөний модорхойлолт

№	Өрөөний модорхойлолт	Талбай м2	Шал
1	Хонгил	33.8	Плита
2	Үүдний өрөө	6.2	Плита
3	Шат	15.8	Бетон
4	Зөвлөх эмч	24.8	Паркет
5	Эмч нарын өрөө	18.8	Паркет
6	Плат	19.5	Паркет
7	Сувилагчийн пост	18.8	Плита
8	Плат	18.8	Хулдаас
9	Плат	18.8	Хулдаас
10	Плат	18.8	Хулдаас
11	Плат	18.8	Хулдаас
12	Ариун цэврийн өрөө	4.8	Плита
12а	Дүшний өрөө	3.77	Плита
13	Плат	11.7	Паркет
14	Плат	10.3	Паркет
15	Плат	10.3	Паркет
16	Боолт - 2	11.4	Плита
17	Плат	8.6	Паркет
18	Ахлах сувилагч	11.4	Паркет
19	Хоолох заал	3.5	Хулдаас
20	Хувц солих өрөө	2.4	Хулдаас
21	Хүлээн авах	16.4	Хулдаас
22	Ариун цэврийн өрөө	8.2	Плита
23	Хонгил	51.2	Плита
24	Цахилгаан шатны хонгил	5.3	-

Г-блокны өрөөний модорхойлолт

№	Өрөөний модорхойлолт	Талбай м2	Шал
1	Плат	18.7	Хулдаас
2	Сэргээх өрөө	19.4	Хулдаас
3	Плат	18.8	Хулдаас
4	Плат	14.5	Хулдаас
5	Боолт	17.8	Плита
6	Харанхуй өрөө	2.3	Бетон
7	Ариун цэврийн өрөө	5.5	Плита
8	Дүшний өрөө	1.7	Плита
9	Хувцас солих өрөө	12.9	Паркет
10	Коридор	19.8	Плита
11	Шинэ нүдний мэс засал - 3	13.2	Плита
12	Мэс заслын өрөө - 1	32.1	Плита
13	Багж, тоног төхөөрөмж хадгалах өрөө	8.4	Плита
14	Хуучин нүдны мэс засал - 2	8.4	Хулдаас
15	Шат	15.8	Бетон
16	Ариун цэврийн өрөө	5.3	Плита
16а	Душны өрөө	3.5	Плита
17	Хонгил	54.5	Плита

В БЛОК 2-Р ДАВХРЫН /МЭС ЗАСЛЫН ТАСАГ/ ӨӨРЧӨЛӨЛТИЙН БАЙГУУЛАЛТ М1:100

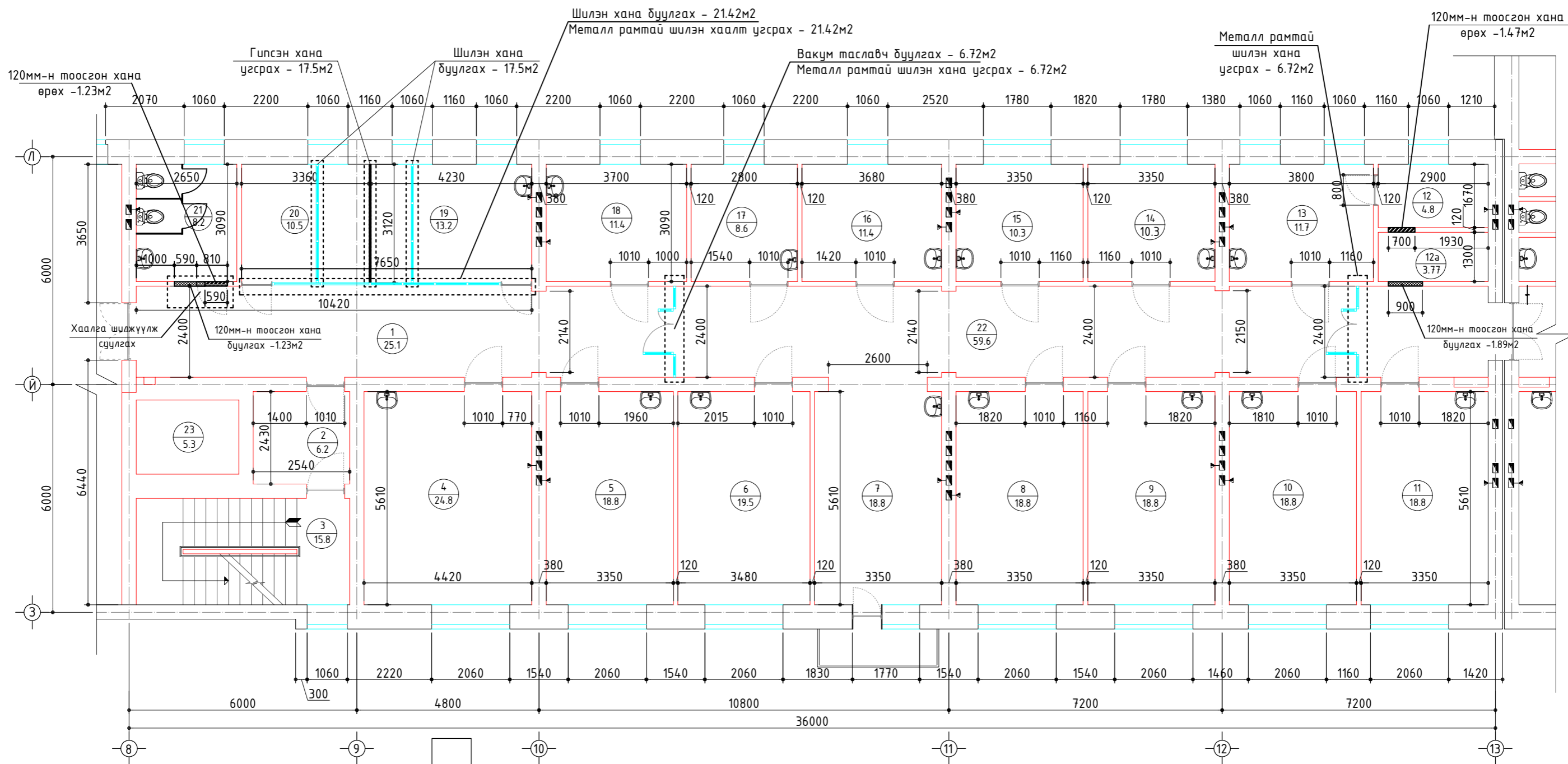

Түлхүүр план

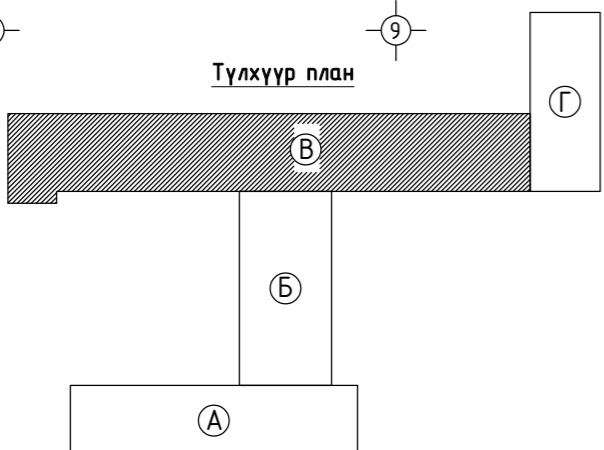

 BAROQUE STYLE, LLC "Барокко хийц" ХХК	НЭГДСЭН ЭМНЭЛГИЙН МЭС ЗАСЛЫН ТАСГИЙН ШИНЭЧЛЭЛ, ЗАСВАРЫН АЖЛЫН ЗУРАГ					
	В- блок 2-р давхар /мэс заслын тасаг/ өөрчлөлтийн байгуулалт					
	Архитектор	<i>Б. Батбаяр</i>	Б. Батбаяр	ЕГ, Шифр:	Масштаб:	Огноо:
Гүйцэтгэсэн	<i>Б. Энхбаяр</i>	Б. Энхбаяр	БХ-229/23	М1:100	2023	
Шалгасан	<i>Б. Батбаяр</i>	Б. Батбаяр	ТГ, Шифр:	Зургийн дугаар:	Хуудас:	
				ИН-04	20	

Г БЛОК 2-Р ДАВХРЫН /МЭС ЗАСЛЫН ТАСАГ/ ӨӨРЧЛӨЛТИЙН БАЙГУУЛАЛТ М1:100

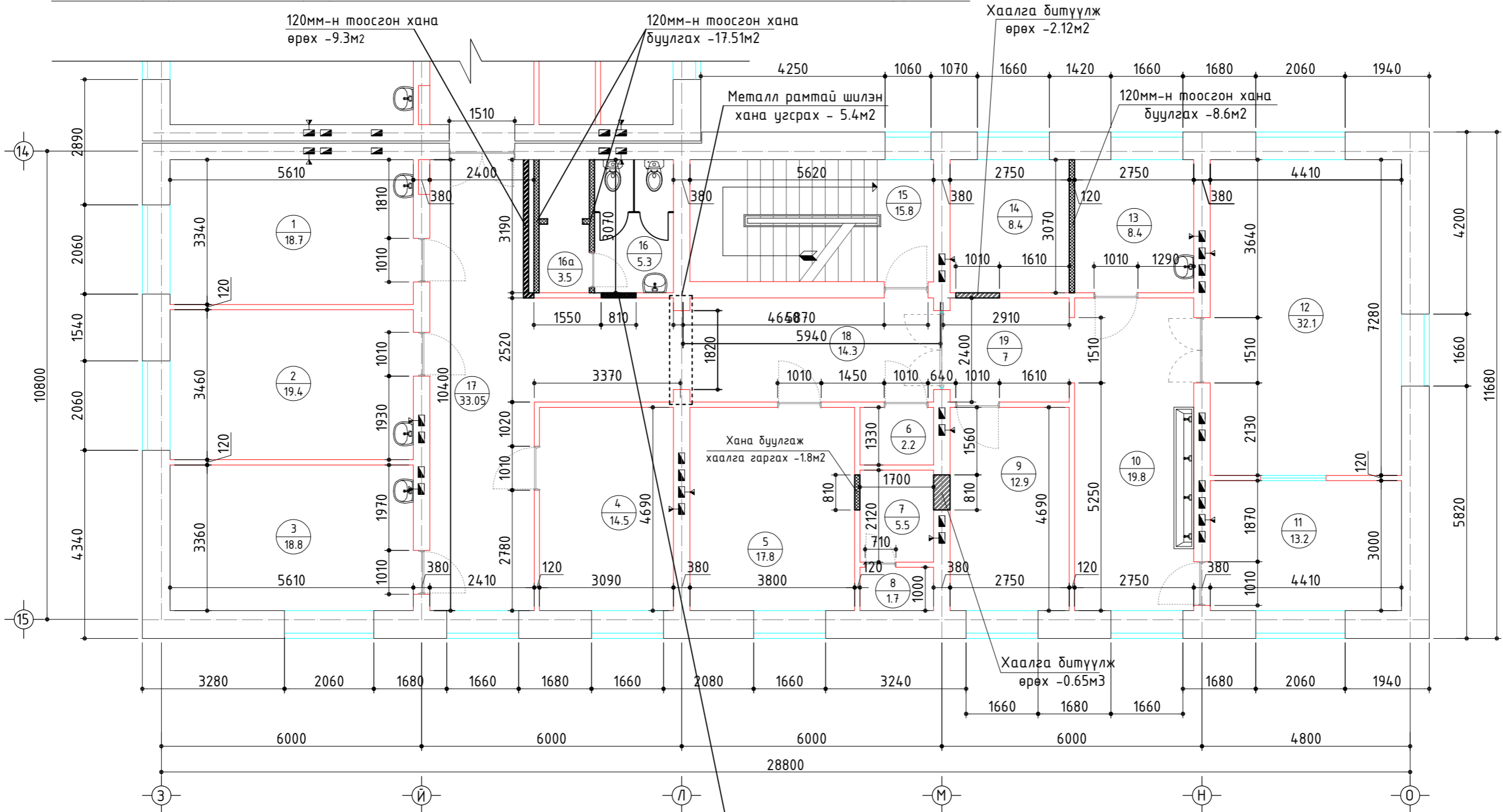

Түлхүүр план

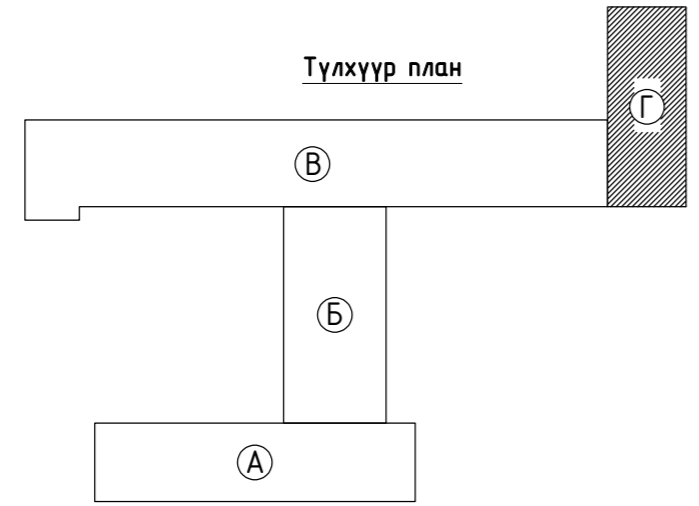

Одоо байгаа 2100x800тай хаалга буулгаж ханын нүхийг томосгож 2100x900 хаалга, ялууны хамт угсрах

 BAROQUE STYLE, LLC "Барокко хийц" ХХК	НЭГДСЭН ЭМНЭЛГИЙН МЭС ЗАСЛЫН ТАСГИЙН ШИНЭЧЛЭЛ, ЗАСВАРЫН АЖЛЫН ЗУРАГ					
	Г- блок 2-р давхар /мэс заслын тасаг/ өөрчлөлтийн байгуулалт					
	Архитектор	<i>Б. Батбаяр</i>	Б. Батбаяр	ЕГ, Шифр: БХ-229/23	Масштад: М1:100	Огноо: 2023
	Гүйцэтгэсэн	<i>Б. Энхбаяр</i>	Б. Энхбаяр	ТГ, Шифр:	Зургийн дугаар: ИН-05	Хуудас: 20

В БЛОК 2-Р ДАВХРЫН /МЭС ЗАСЛЫН ТАСАГ/ ШИНЭЧИЛСЭН БАЙГУУЛАЛТ М1:100

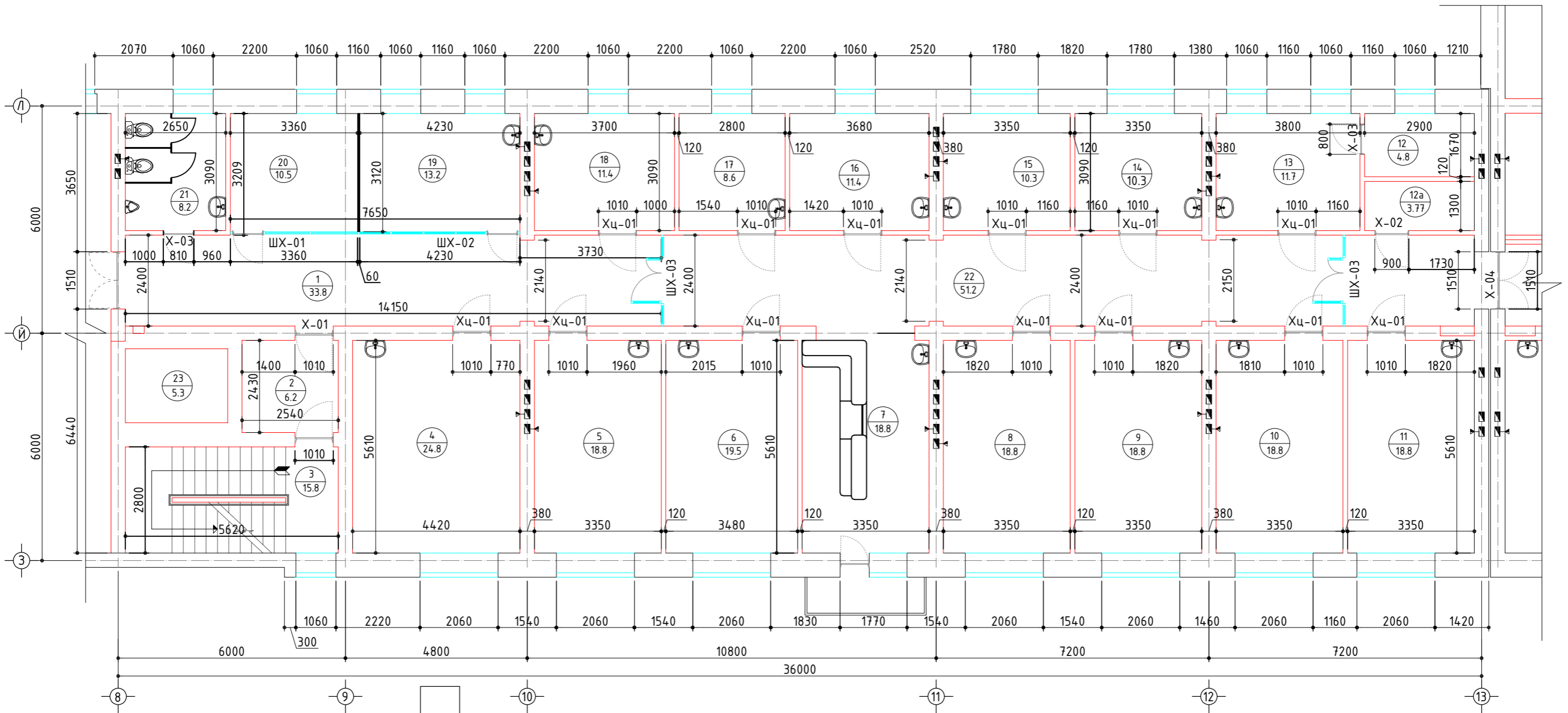

Түлхүүр план

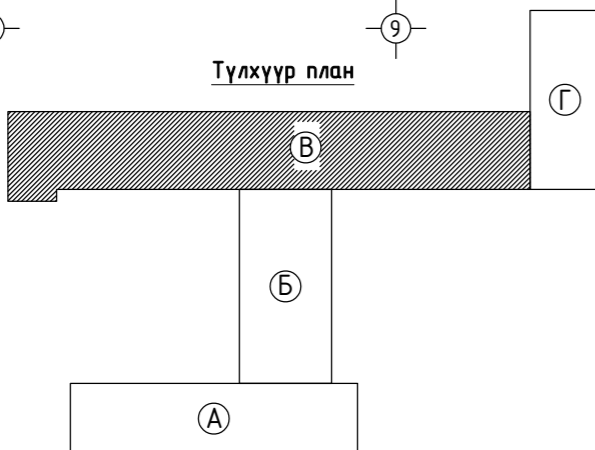

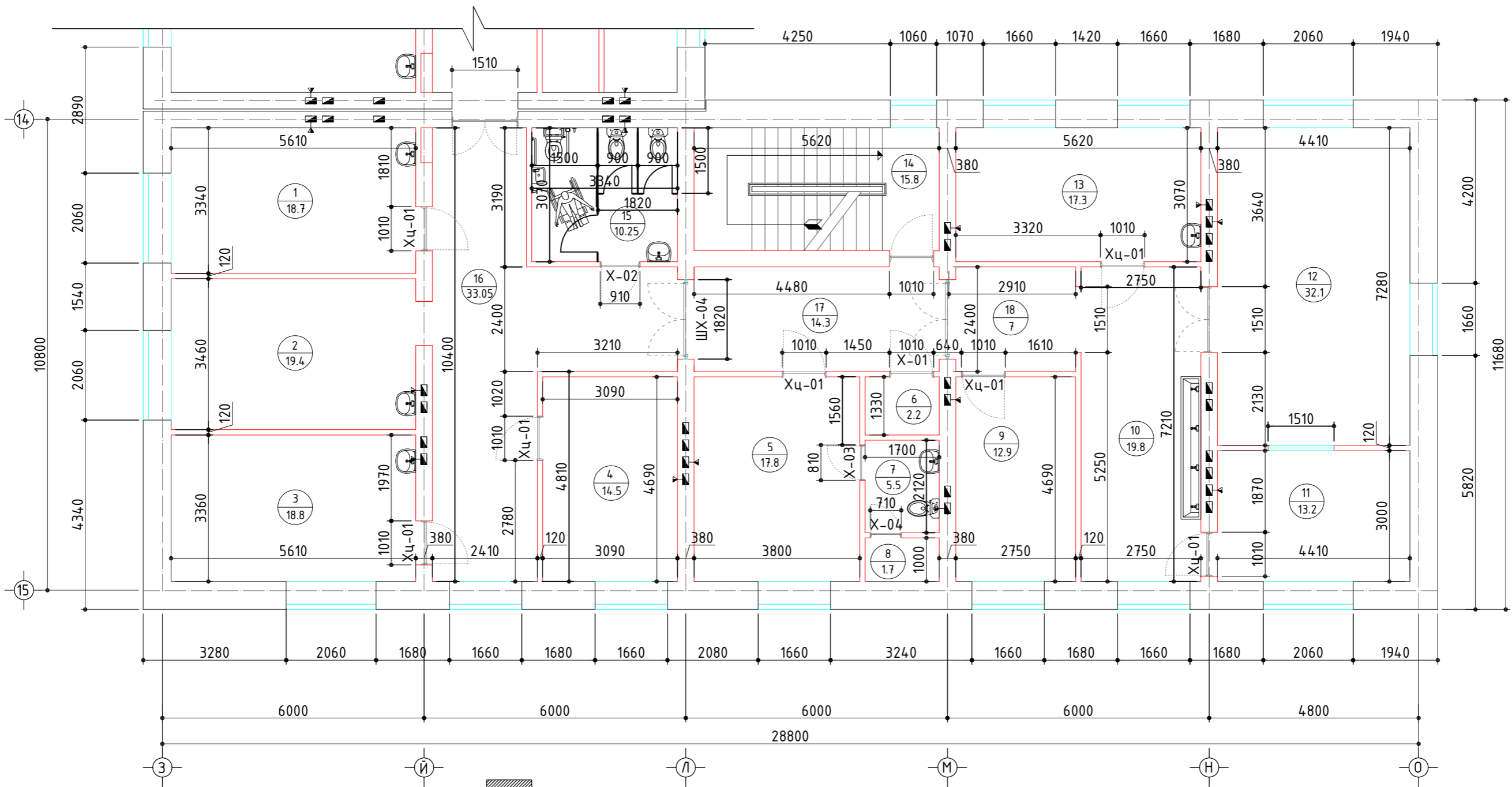

 BAROQUE STYLE, LLC "Барокко хийц" ХХК	НЭГДСЭН ЭМНЭЛГИЙН МЭС ЗАСЛЫН ТАСГИЙН ШИНЭЧЛЭЛ, ЗАСВАРЫН АЖЛЫН ЗУРАГ				
	В- блок 2-р давхар /мэс заслын тасаг/ шинэчилсэн байгуулалт				
	Архитектор	<i>Б. Батбаяр</i>	Б. Батбаяр	ЕГ, Шифр: БХ-229/23	Масштаб: М1:100
Гүйцэтгэсэн	<i>Б. Энхбаяр</i>	Б. Энхбаяр	ТГ, Шифр:	Зургийн дугаар: ИН-06	Хуудас: 20
Шалгасан	<i>Б. Батбаяр</i>	Б. Батбаяр			

Г БЛОК 2-Р ДАВХРЫН /МЭС ЗАСЛЫН ТАСАГ/ ШИНЭЧИЛСЭН БАЙГУУЛАЛТ М1:100

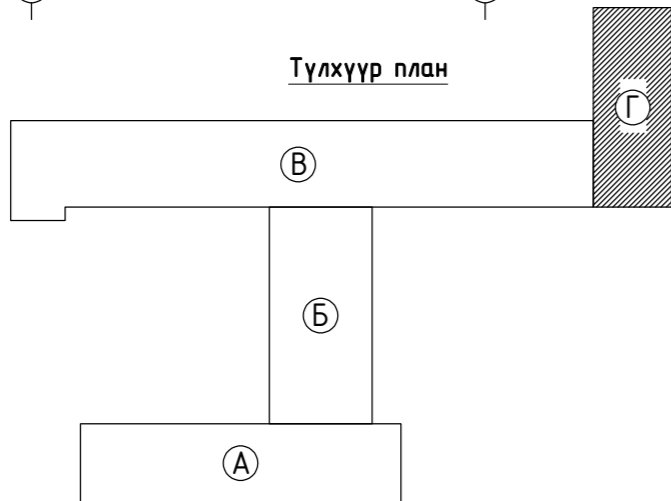

Түлхүүр план



 BAROQUE STYLE, LLC "Барокко хийц" ХХК	НЭГДСЭН ЭМНЭЛГИЙН МЭС ЗАСЛЫН ТАСГИЙН ШИНЭЧЛЭЛ, ЗАСВАРЫН АЖЛЫН ЗУРАГ			
	Г- блок 2-р давхар /мэс заслын тасаг/ шинэчилсэн байгуулалт			
	Архитектор	Б. Батбаяр	ЕГ, Шифр:	Масштад:
	Гүйцэтгэсэн	Б. Энхбаяр	БХ-229/23	М1:100
Шалгасан	Б. Батбаяр	ТГ, Шифр:	Огноо:	
		ИН-07	2023	
		Зургийн дугаар:	Хуудас:	
		ИН-07	20	

В-блокны өрөөний тодорхойлолт



№	Өрөөний тодорхойлолт	Талбай м2	Шал
1	Хонгил	33.8	Хулдаас
2	Хувцас солих өрөө	6.2	Хулдаас
3	Шат	15.8	
4	Зөвлөх эмч	24.8	Хулдаас
5	Эмч нарын өрөө	18.8	Хулдаас
6	Плат	19.5	Хулдаас
7	Сувилагчийн пост	18.8	Хулдаас
8	Плат	18.8	Хулдаас
9	Плат	18.8	Хулдаас
10	Плат	18.8	Хулдаас
11	Плат	18.8	Хулдаас
12	Ариун цэврийн өрөө	4.8	Плита
12а	Дүшний өрөө	3.77	Плита
13	Плат	11.7	Хулдаас
14	Плат	10.3	Хулдаас
15	Плат	10.3	Хулдаас
16	Боолт - 2	11.4	Плита
17	Плат	8.6	Хулдаас
18	Ахлах сувилагч	11.4	Хулдаас
19	Хоолох заал	13.2	Хулдаас
20	Үзлэг хийх өрөө	10.5	Хулдаас
21	Ариун цэврийн өрөө	8.2	Плита
22	Хонгил	51.2	Хулдаас
23	Цахилгаан шатны хонгил	5.3	-

Г-блокны өрөөний тодорхойлолт

№	Өрөөний тодорхойлолт	Талбай м2	Шал
1	Плат	18.7	Хулдаас
2	Сэргээх өрөө	19.4	Хулдаас
3	Боолт - 1	18.8	Плита
4	Плат	14.5	Хулдаас
5	Хувцас солих өрөө	17.8	Хулдаас
6	Харанхуй өрөө	2.3	
7	Ариун цэврийн өрөө	5.5	Плита
8	Дүшний өрөө	1.7	Плита
9	Багж хадгалах өрөө	12.9	Плита
10	Коридор	19.8	Хулдаас
11	Мэс заслын өрөө - 3	13.2	Плита
12	Мэс заслын өрөө - 1	32.1	Плита
13	Мэс заслын өрөө - 2	17.3	Плита
14	Шат	15.8	
15	Ариун цэврийн өрөө	10.25	Плита
16	Хонгил	33.05	Хулдаас
17	Хонгил	14.3	Хулдаас
18	Хонгил	7	Хулдаас

В- БЛОКНЫ ЗАСЛЫН АЖЛЫН ТОДОРХОЙЛОЛТ

№	Өрөөний нэр ба дугаар	Тааз		Хана ба хамар хана		Хана ба хамар хана		Тайлбар
		Заслын төрөл	м2	Заслын төрөл	м2	Заслын төрөл	м2	
1	Хонгил	Гипсэн тааз угсрах	33.8	Гоёлын шахмал модон хавтан наах 0.00-1.10м хүртэл	21.36	Замаск татаж эмульсэн будалт хийх 1.10-2.80м хүртэл	33.04	Одоо байгаа ариун цэврийн өрөөний ханын плитаг буулгаж шинээр наах. Плита наахдаа зориулалтын цавуугаар наана. Гипсэн тааз угсрах - 335.7м2 Гоёлын шахмал модон хавтан наах - 279.19м2 Хулсан хавтангаар бүрэх - 65.76м2 Ханын плита наах - 70.21м2 Эмульсэн будалт хийх - 793.65м2 Тосон будаг хийх - 82.05м2
2	Үүдны хэсэг	Гипсэн тааз угсрах	6.2	Гоёлын шахмал модон хавтан наах 0.00-1.10м хүртэл	9.27	Хулсан хавтангаар бүрэх 1.10-2.80м хүртэл	14.33	
3	Шат /1-3-р давхар хүртэл/	Замаск татаж эмульсэн будаг хийх	15.8	Тосон будалт хийх 0.00-1.60м хүртэл	82.05	Замаск татаж эмульсэн будалт хийх 1.60-2.80м хүртэл	59.04	
4	Зөвлөх эмч	Гипсэн тааз угсрах	24.8	Гоёлын шахмал модон хавтан наах 0.00-1.10м хүртэл	19.79	Замаск татаж эмульсэн будалт хийх 1.10-2.80м хүртэл	30.61	
5	Эмч нарын өрөө	Гипсэн тааз угсрах	18.8	Гоёлын шахмал модон хавтан наах 0.00-1.10м хүртэл	17.44	Замаск татаж эмульсэн будалт хийх 1.10-2.80м хүртэл	26.96	
6	Плат	Гипсэн тааз угсрах	19.5	Гоёлын шахмал модон хавтан наах 0.00-1.10м хүртэл	17.71	Замаск татаж эмульсэн будалт хийх 1.10-2.80м хүртэл	27.39	
7	Сувилагчийн пост	Гипсэн тааз угсрах	18.8	Гоёлын шахмал модон хавтан наах 0.00-1.10м хүртэл	16.18	Замаск татаж эмульсэн будалт хийх 1.10-2.80м хүртэл	25.02	
8	Плат	Гипсэн тааз угсрах	18.8	Гоёлын шахмал модон хавтан наах 0.00-1.10м хүртэл	17.44	Замаск татаж эмульсэн будалт хийх 1.10-2.80м хүртэл	26.96	
9	Плат	Гипсэн тааз угсрах	18.8	Гоёлын шахмал модон хавтан наах 0.00-1.10м хүртэл	17.44	Замаск татаж эмульсэн будалт хийх 1.10-2.80м хүртэл	26.96	
10	Плат	Гипсэн тааз угсрах	18.8	Гоёлын шахмал модон хавтан наах 0.00-1.10м хүртэл	17.44	Замаск татаж эмульсэн будалт хийх 1.10-2.80м хүртэл	26.96	
11	Плат	Гипсэн тааз угсрах	18.8	Гоёлын шахмал модон хавтан наах 0.00-1.10м хүртэл	17.44	Замаск татаж эмульсэн будалт хийх 1.10-2.80м хүртэл	26.96	
12	Ариун цэврийн өрөө	Замаск татаж эмульсэн будаг хийх	4.8	Плита наах 0.00-1.60м хүртэл	11.9	Замаск татаж эмульсэн будалт хийх 1.60-2.80м хүртэл	8.64	
12а	Дүшний өрөө	Замаск татаж эмульсэн будаг хийх	3.77	Плита наах 0.00-2.80м хүртэл	22.05			
13	Плат	Гипсэн тааз угсрах	11.7	Гоёлын шахмал модон хавтан наах 0.00-1.10м хүртэл	12.17	Замаск татаж эмульсэн будалт хийх 1.10-2.80м хүртэл	18.83	
14	Плат	Гипсэн тааз угсрах	10.3	Гоёлын шахмал модон хавтан наах 0.00-1.10м хүртэл	12.09	Замаск татаж эмульсэн будалт хийх 1.10-2.80м хүртэл	18.71	
15	Плат	Гипсэн тааз угсрах	10.3	Гоёлын шахмал модон хавтан наах 0.00-1.10м хүртэл	12.09	Замаск татаж эмульсэн будалт хийх 1.10-2.80м хүртэл	18.71	
16	Боолт-2	Гипсэн тааз угсрах	11.4	Плита наах 0.00-1.60м хүртэл	19.66	Замаск татаж эмульсэн будалт хийх 1.60-2.80м хүртэл	14.24	
17	Плат	Гипсэн тааз угсрах	8.6	Гоёлын шахмал модон хавтан наах 0.00-1.10м хүртэл	11.39	Замаск татаж эмульсэн будалт хийх 1.10-2.80м хүртэл	17.61	
18	Ахлах сувилагч	Гипсэн тааз угсрах	11.4	Гоёлын шахмал модон хавтан наах 0.00-1.10м хүртэл	13.36	Замаск татаж эмульсэн будалт хийх 1.10-2.80м хүртэл	20.66	
19	Хоолох заал	Гипсэн тааз угсрах	13.2	Гоёлын шахмал модон хавтан наах 0.00-1.10м хүртэл	6.83	Замаск татаж эмульсэн будалт хийх 1.10-2.80м хүртэл	10.57	
20	Үзлэгийн өрөө	Гипсэн тааз угсрах	10.5	Гоёлын шахмал модон хавтан наах 0.00-1.10м хүртэл	6.48	Замаск татаж эмульсэн будалт хийх 1.10-2.80м хүртэл	10.02	
21	Ариун цэврийн өрөө	Замаск татаж эмульсэн будаг хийх	8.2	Плита наах 0.00-1.60м хүртэл	16.6	Замаск татаж эмульсэн будалт хийх 1.60-2.80м хүртэл	12	
22	Хонгил	Гипсэн тааз угсрах	51.2	Гоёлын шахмал модон хавтан наах 0.00-1.10м хүртэл	33.27	Хулсан хавтангаар бүрэх 1.10-2.80м хүртэл	51.43	
23	Цахилгаан шатны хонгил							

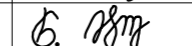
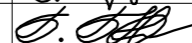
 BAROQUE STYLE, LLC "Барокко хийц" ХХК	НЭГДСЭН ЭМНЭЛГИЙН МЭС ЗАСЛЫН ТАСГИЙН ШИНЭЧЛЭЛ, ЗАСВАРЫН АЖЛЫН ЗУРАГ				
	В- блок 2-р давхар /мэс заслын тасаг/ заслын ажлын тодорхойлолт				
	Архитектор		Б. Батбаяр	ЕГ, Шифр:	Масштад:
	Гүйцэтгэсэн		Б. Энхбаяр	БХ-229/23	-
Шалгасан		Б. Батбаяр	ТГ, Шифр:	Зургийн дугаар:	
			ИН-08	ИН-08	
				Хуудас:	
				20	

Г- БЛОКНЫ ЗАСЛЫН АЖЛЫН ТОДОРХОЙЛОЛТ

№	Өрөөний нэр ба дугаар	Тааз		Хана ба хамар хана		Хана ба хамар хана		Тайлбар
		Заслын төрөл	м2	Заслын төрөл	м2	Заслын төрөл	м2	
1	Плат	Гипсэн тааз угсрах	18.7	Гоёлын шахмал модон хавтан наах 0.00-1.10м хүртэл	17.40	Замаск татаж эмульсэн будалт хийх 1.10-2.80м хүртэл	26.9	Одоо байгаа ариун цэврийн өрөөний ханын плинтаг буулгаж шинээр наах. Плинта наахдаа зориулалтын цабуугаар наана. Гипсэн тааз угсрах - 197.85м2 Гоёлын шахмал модон хавтан наах - 136.61м2 Хулсан хавтангаар бүрэх - 83.51м2 Ханын плинта наах - 84.32м2 Эмульсэн будалт хийх - 480.43м2 Тосон будаг хийх - 125.25м2
2	Сэргээх өрөө	Гипсэн тааз угсрах	19.4	Гоёлын шахмал модон хавтан наах 0.00-1.10м хүртэл	17.67	Замаск татаж эмульсэн будалт хийх 1.10-2.80м хүртэл	27.33	
3	Боолт-1	Гипсэн тааз угсрах	18.8	Плинта наах 0.00-1.60м хүртэл	25.75	Замаск татаж эмульсэн будалт хийх 1.60-2.80м хүртэл	18.65	
4	Плат	Гипсэн тааз угсрах	14.5	Гоёлын шахмал модон хавтан наах 0.00-1.10м хүртэл	15.12	Замаск татаж эмульсэн будалт хийх 1.10-2.80м хүртэл	23.38	
5	Хувцас солих өрөө	Гипсэн тааз угсрах	17.8	Гоёлын шахмал модон хавтан наах 0.00-1.10м хүртэл	16.02	Замаск татаж эмульсэн будалт хийх 1.10-2.80м хүртэл	24.78	
6	Харанхуй өрөө							
7	Ариун цэврийн өрөө	Замаск татаж эмульсэн будаг хийх	5.5	Плинта наах 0.00-1.60м хүртэл	10.6	Замаск татаж эмульсэн будалт хийх 1.60-2.80м хүртэл	7.65	
8	Дүшний өрөө	Замаск татаж эмульсэн будаг хийх	1.7	Плинта наах 0.00-2.80м хүртэл	13.65			
9	Багж хадгалах өрөө	Гипсэн тааз угсрах	12.9	Гоёлын шахмал модон хавтан наах 0.00-1.10м хүртэл	14.37	Замаск татаж эмульсэн будалт хийх 1.10-2.80м хүртэл	22.23	
10	Хонгил	Гипсэн тааз угсрах	19.8	Гоёлын шахмал модон хавтан наах 0.00-1.10м хүртэл	17.44	Хулсан хавтангаар дүрэх 1.10-2.80м хүртэл	26.96	
11	Мэс заслын өрөө -3	Гипсэн тааз угсрах	13.2	Тосон будалт хийх 0.00-1.60м хүртэл	19.7	Замаск татаж эмульсэн будалт хийх 1.60-2.80м хүртэл	14.2	
12	Мэс заслын өрөө -1							
13	Мэс заслын өрөө -2	Гипсэн тааз угсрах	8.4	Тосон будалт хийх 0.00-1.60м хүртэл	23.5	Замаск татаж эмульсэн будалт хийх 1.60-2.80м хүртэл	17.1	
14	Шат /1-3-р давхар хүртэл/	Замаск татаж эмульсэн будаг хийх	15.8	Тосон будалт хийх 0.00-1.60м хүртэл	82.05	Замаск татаж эмульсэн будалт хийх 1.60-2.80м хүртэл	59.04	
15	Ариун цэврийн өрөө	Замаск татаж эмульсэн будаг хийх	10.25	Плинта наах 0.00-1.60м хүртэл	19.72	Замаск татаж эмульсэн будалт хийх 1.60-2.80м хүртэл	23.87	
16	Хонгил	Гипсэн тааз угсрах	33.05	Гоёлын шахмал модон хавтан наах 0.00-1.10м хүртэл	26.33	Хулсан хавтангаар дүрэх 1.10-2.80м хүртэл	40.71	
17	Хонгил	Гипсэн тааз угсрах	14.3	Гоёлын шахмал модон хавтан наах 0.00-1.10м хүртэл	10.60	Хулсан хавтангаар дүрэх 1.10-2.80м хүртэл	16.4	
18	Хонгил	Гипсэн тааз угсрах	7	Гоёлын шахмал модон хавтан наах 0.00-1.10м хүртэл	6.16	Хулсан хавтангаар дүрэх 1.10-2.80м хүртэл	9.54	

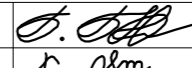
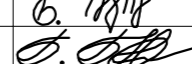
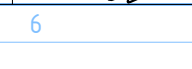
 BAROQUE STYLE, LLC "Барокко хийц" ХХК	НЭГДСЭН ЭМНЭЛГИЙН МЭС ЗАСЛЫН ТАСГИЙН ШИНЭЧЛЭЛ, ЗАСВАРЫН АЖЛЫН ЗУРАГ					
	Г- блок 2-р давхар /мэс заслын тасаг/ заслын ажлын тодорхойлолт					
	Архитектор		Б. Батбаяр	ЕГ, Шифр:	Масштад:	Огноо:
	Гүйцэтгэсэн		Б. Энхбаяр	БХ-229/23	-	2023
Шалгасан		Б. Батбаяр	ТГ, Шифр:	Зургийн дугаар:	Хуудас:	
			ИН-09	ИН-09	20	

ХААЛГАНЫ ТҮҮВЭР

Нэр	Х-01	Х-01	Х-02	Х-02	Х-03	Х-04
Нүхний хэмжээ	2100x1010 цонхтой	2100x1010	2100x910	2100x810	2100x710	2100x1500
Харагдах байдал						
Тоо ширхэг	20	2	2	3	1	1
Тайлбар	Сайн чанарын PVC өнгөлгөөтэй хаалга угсрах /Цагаан өнгөтэй/					

МЕТАЛЛ РАМТАЙ ШИЛЭН ХАНА /ШХ-3/-2ш

Урдаас харагдах байдал М1:50

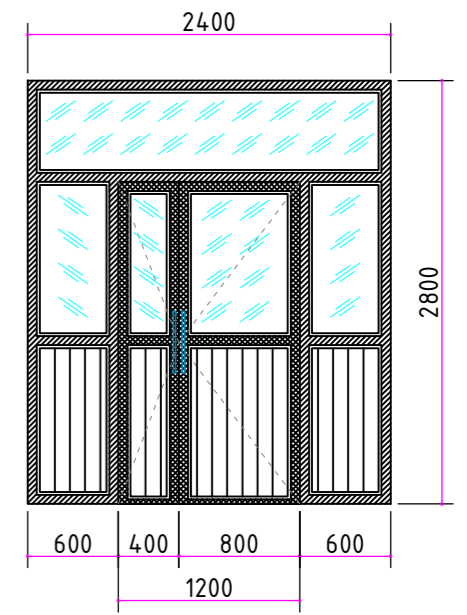

ТЕХНИЙ БАЙГУУЛАЛТ М1:50

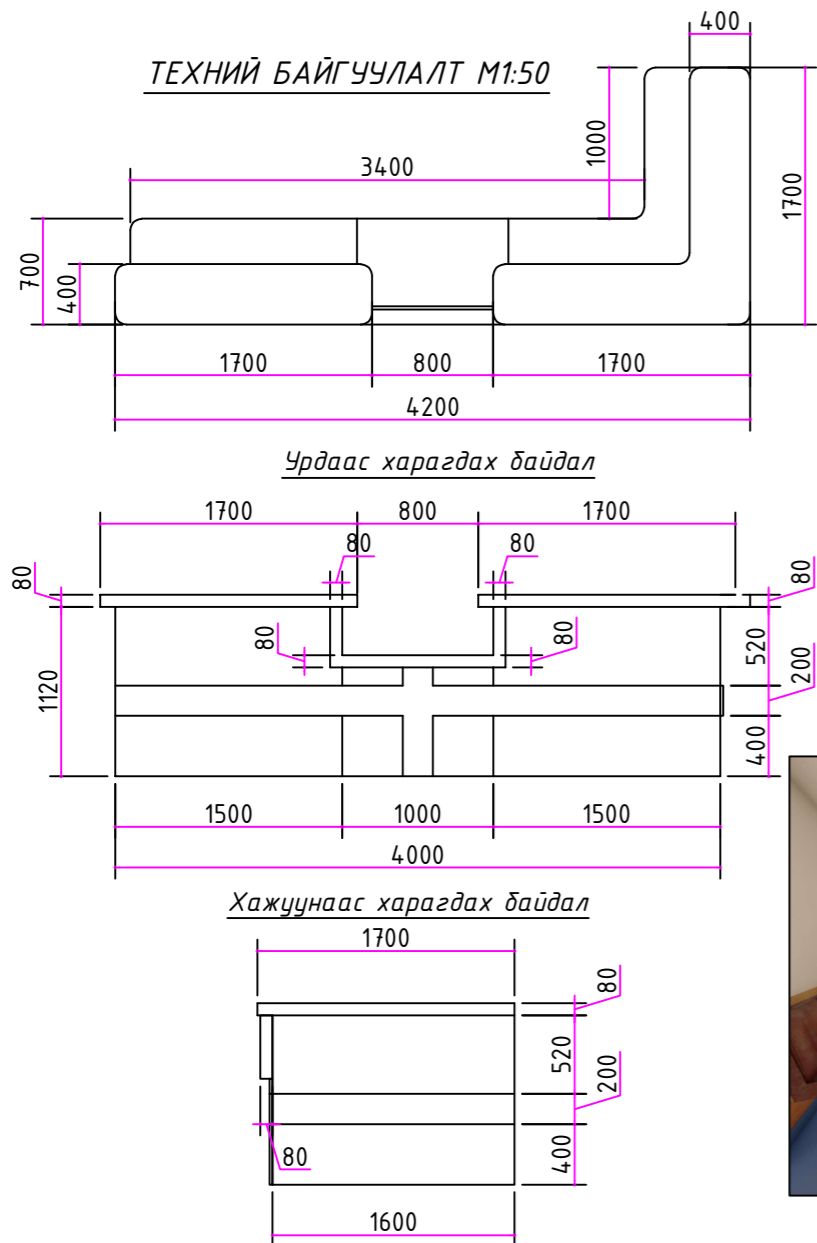

МЕТАЛЛ РАМТАЙ ШИЛЭН ХАНА /ШХ-1/

Урдаас харагдах байдал М1:50

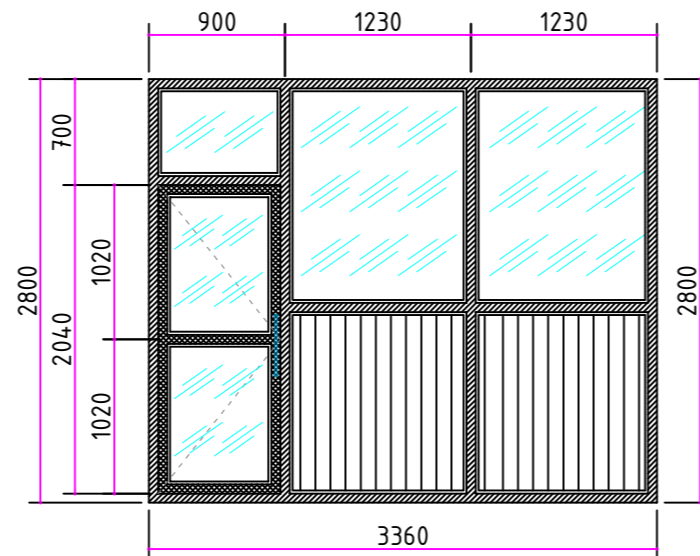

Харагдах байдалын зураг

МЕТАЛЛ РАМТАЙ ШИЛЭН ХАНА /ШХ-2/

Урдаас харагдах байдал М1:50

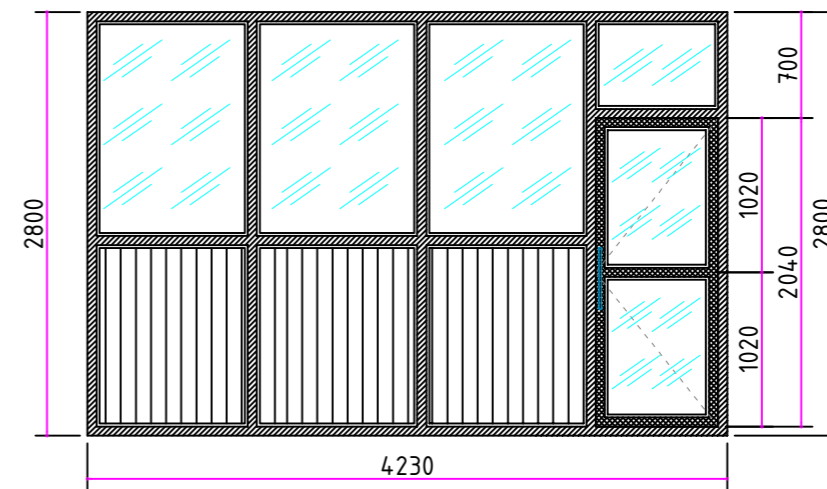

МЕТАЛЛ РАМТАЙ ШИЛЭН ХАНА /ШХ-4/-1ш

Урдаас харагдах байдал М1:50

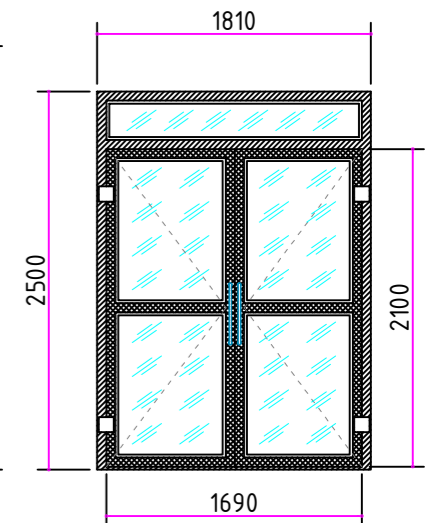

Тайлбар бичиг: Хаалганы захиалга өгөхдөө газар дээр хэмжилт хийж сайтар нягталсны дараа захиалгыг өгөх.



BAROQUE STYLE, LLC

"Барокко хийц"ХХК

НЭГДСЭН ЭМНЭЛГИЙН МЭС ЗАСЛЫН ТАСГИЙН ШИНЭЧЛЭЛ, ЗАСВАРЫН АЖЛЫН ЗУРАГ

Хаалганы түүвэр, шилэн ханын дэлгээс

Архитектор		Б. Батбаяр	ЕГ, Шифр:	БХ-229/23	Масштад:	М1:50	Огноо:	2023
Гүйцэтгэсэн		Б. Энхбаяр	ТГ, Шифр:		Зургийн дугаар:	ИН-10	Хуудас:	20
Шалгасан		Б. Батбаяр						

ТООСОН ХАНАНД ГАРГАХ ХААЛГАНЫ ПРОЕМНЫ НЭГ МАЯГИЙН ТҮР БЭХЭЛГЭЭ М1:20

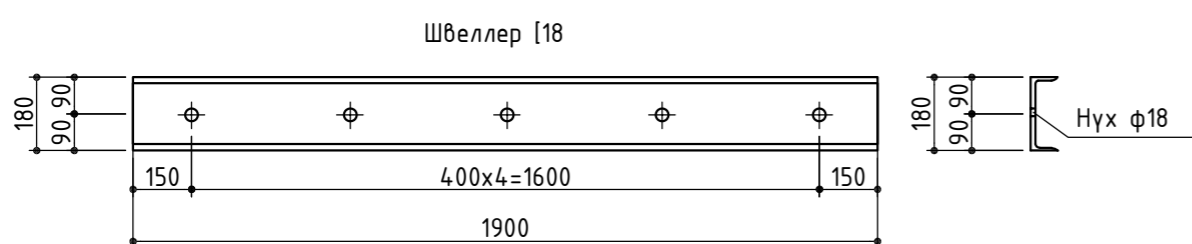
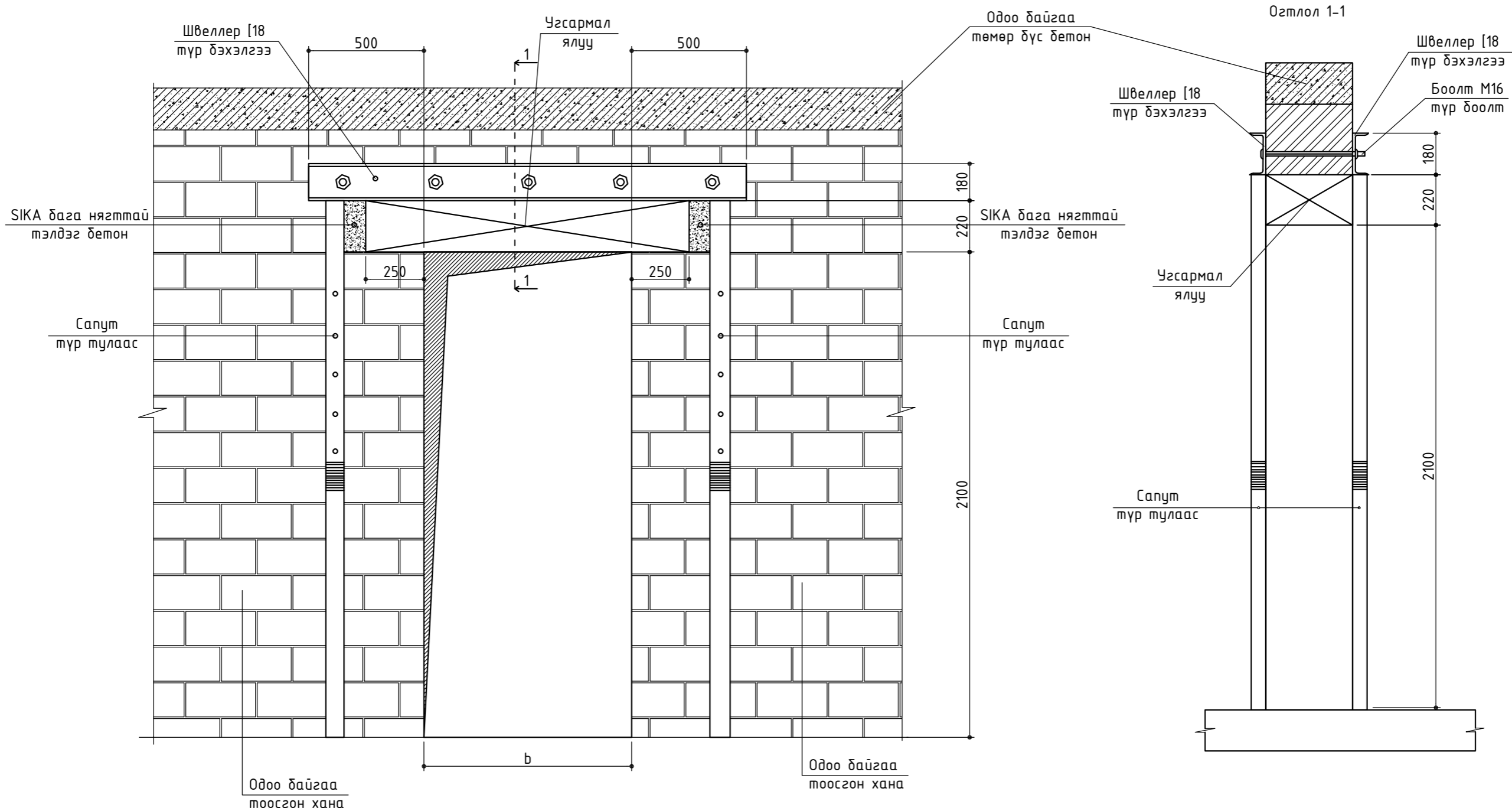

Материалын түүвэр

№	Тэмдэглэгээ	Нэр	Тоо. шир	Жин/кг	
				Нэгж	Нийт
1	Түр бэхэлгээ		1	61.94	61.94
2	Түр бэхэлгээ	[18 ГОСТ8240-72 L=	1850	2	30.97 61.94
3	Түр боолт	Боолт М16	450	5	
4	Түр тулаас	Санум		4	

Аюулгүй ажиллагааны зааварчилгаа:

- Хуучин хананд шинээр гаргах нүхэнд НХ-1 угсармал төмөр бетон ялуу суулгах бөгөөд нэг маягийн зурагт үзүүлсэний дагуу түр бэхэлгээ хийсний дараа төмөр бетон ялууг суулгах ажлыг эхлүүлнэ.
- Түр бэхэлгээ хийсний дараа төмөр бетон ялууны хэмжээгээр тоосгон ханыг ухаж дуулгана.
- Ухаж дуулгасны дараа угсармал ялууг суулгах бөгөөд нүх сүв, сул зайнд SIKА брэндийн бага бат бэхтэй, агшдаггүй, богино хугацаанд бат бэхээ авдаг цементэн зуурмагаар хийж бэхжүүлнэ.
- Түр бэхэлгээ, түр боолт, түр тулаасыг SIKА-н дүүргэгчийг бэхжилтээ авч дуустал нь дуулгаж болохгүй.
- Угсармал ялууг суулгасны дараа тоосгон ханыг хаалганы проемны хэмжээгээр 2 талаас нь хөрөөдөж дуталж дуулгана. Ингэхдээ аль болох бага хэмжээтэй доргиох хэрэгтэй.
- Өрлөгийг ухаж дуулгахдаа хананд гарах нүхнээс илүү хэмжээгээр ухахгүй ба ан цав гаргахаас хамгаалан болгоомжтой ажиллаж шаардлагатай.
- Буулгах ханыг ажлыг хийхдээ хөдөлмөрийн аюулгүй ажиллагааг сайтар хангаж ажиллах шаардлагатай.

 BAROQUE STYLE, LLC "Барокко хийц" ХХК	НЭГДСЭН ЭМНЭЛГИЙН МЭС ЗАСЛЫН ТАСГИЙН ШИНЭЧЛЭЛ, ЗАСВАРЫН АЖЛЫН ЗУРАГ				
	Хананд хаалга гаргах нэг маягийн түр бэхэлгээ				
	Архитектор	Б. Батбаяр	ЕГ, Шифр:	Масштад:	Огноо:
	Гүйцэтгэсэн	Б. Энхбаяр	БХ-229/23	М1:20	2023
Шалгасан	Б. Батбаяр	ТГ, Шифр:	Зургийн дугаар:	Хуудас:	
			ИН-11	20	

В, Г - БЛОКНЫ КОРИДОРЫН ХАНЫН ДЭЛГЭЭС М1:100

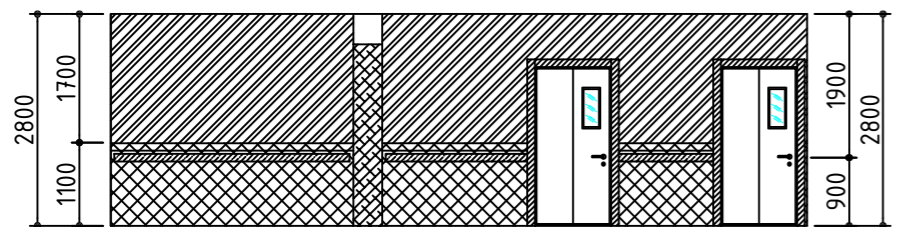
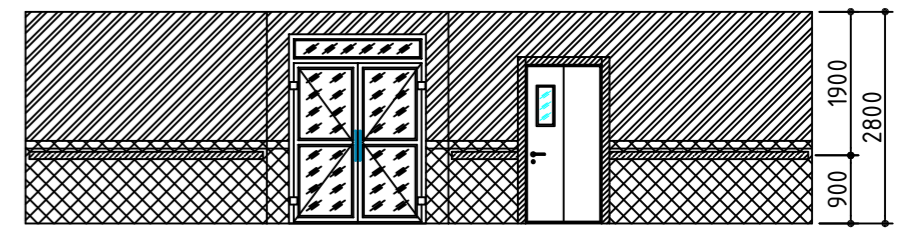
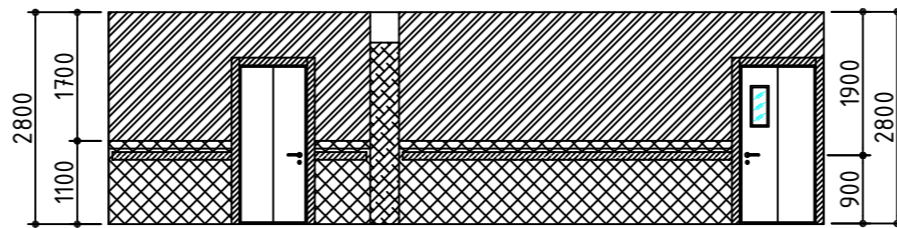
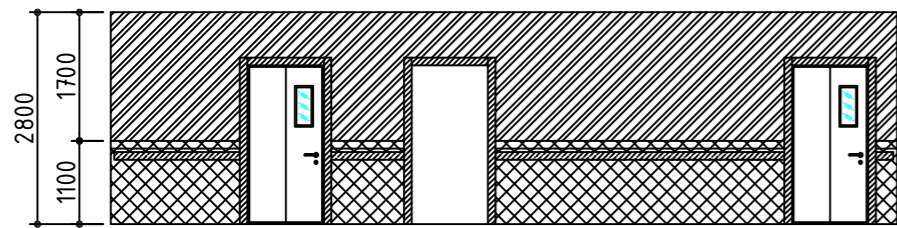
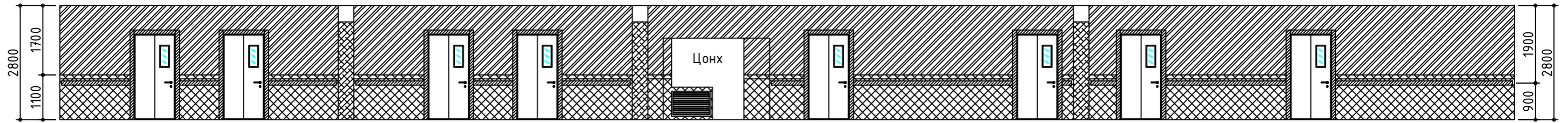
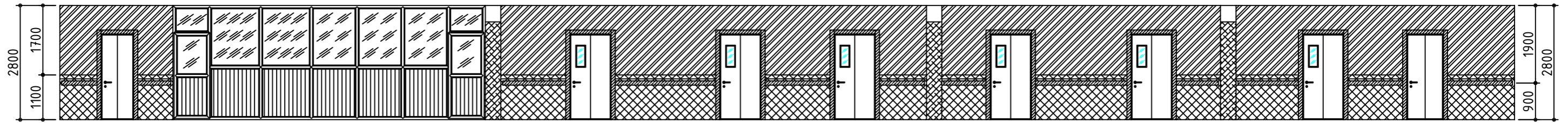

- Хулсан хавтан угсрах.
- Гоёлын шахмал модон хавтан угсрах.
- Хөгжлийн бэрхшээлтэй иргэний ханын бариул угсрах.
- Багана дам нурууг гоёлын шахмал модон хавтангаар бүрэх.
- Гоёлын шахмал модон хавтангаар хаалганд хүрээ хийх.

Радиаторын хаалт

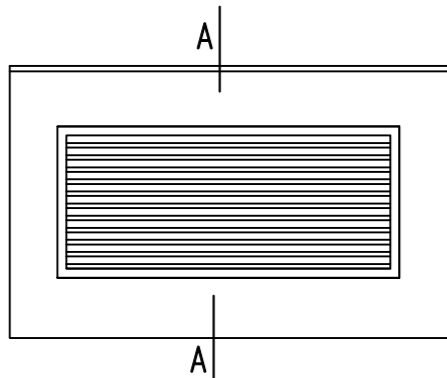





Огтлол А-А



Халаах хэрэгслийн хаалт 50x50 огтлолтой дүнзэнцрээр рам зангидаж өнгөт хавтангаар бүрж зориулалтын решётка угсарна - 26ш

Тайлбар бичиг:

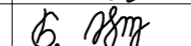
Эмнэлгийн хана нь тусламж үйлчилгээний онцолгоос хамааран (Төрөх, сэтгэц, мэдрэл, нүд гэх мэт) харааны мэдрэлийн цочролоос сэргийлэн, оншилгоо, эмчилгээнд сөрөг нөлөөгүй өнгөтэй байх ба эрүүл ахуйн шаардлага хангасан байх.



 BAROQUE STYLE, LLC "Барокко хийц" ХХК	НЭГДСЭН ЭМНЭЛГИЙН МЭС ЗАСЛЫН ТАСГИЙН ШИНЭЧЛЭЛ, ЗАСВАРЫН АЖЛЫН ЗУРАГ				
	В, Г блок коридорын ханын дэлгээс				
	Архитектор	 Б. Батбаяр	ЕГ, Шифр:	Масштаб:	Огноо:
	Гүйцэтгэсэн	 Б. Энхбаяр	БХ-229/23	М1:100	2023
Шалгасан	 Б. Батбаяр	ТГ, Шифр:	Зургийн дугаар:	Хуудас:	
			ИН-12	20	

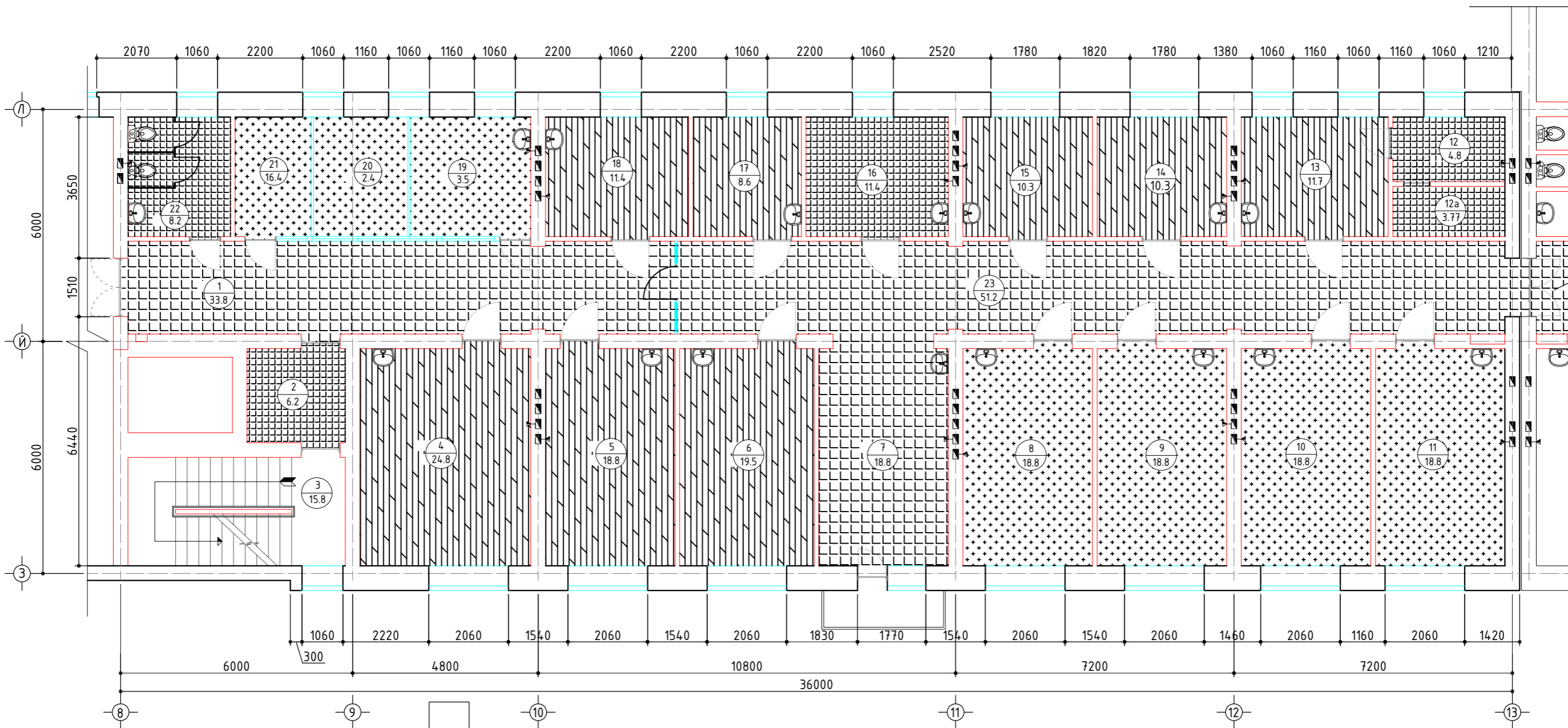

В БЛОК 2-Р ДАВХРЫН /МЭС ЗАСЛЫН ТАСАГ/ БУУЛГАХ ШАЛНЫ БАЙГУУЛАЛТ М1:100

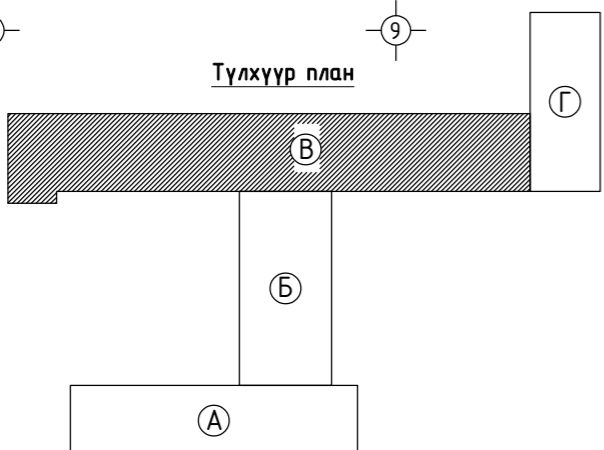

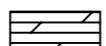
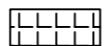
Түлхүүр план

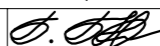
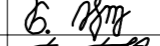

-  - Паркет нь шал буулгах - 115.4м²
-  - Плита нь шал буулгах - 138.17м²
-  - Хулдаасан шал буулгах - 97.5м²

 BAROQUE STYLE, LLC "Барокко хийц" ХХК	НЭГДСЭН ЭМНЭЛГИЙН МЭС ЗАСЛЫН ТАСГИЙН ШИНЭЧЛЭЛ, ЗАСВАРЫН АЖЛЫН ЗУРАГ					
	В- блок 2-р давхар /мэс заслын тасаг/ буулгах шалны байгуулалт					
	Архитектор		Б. Батбаяр	ЕГ, Шифр:	Масштаб:	Огноо:
Гүйцэтгэсэн		Б. Энхбаяр	БХ-229/23	М1:100	2023	
Шалгасан		Б. Батбаяр	ТГ, Шифр:	Зургийн дугаар:	Хуудас:	
				ИН-13	20	

Г БЛОК 2-Р ДАВХРЫН /МЭС ЗАСЛЫН ТАСАГ/ БУУЛГАХ ШАЛНЫ БАЙГУУЛАЛТ М1:100

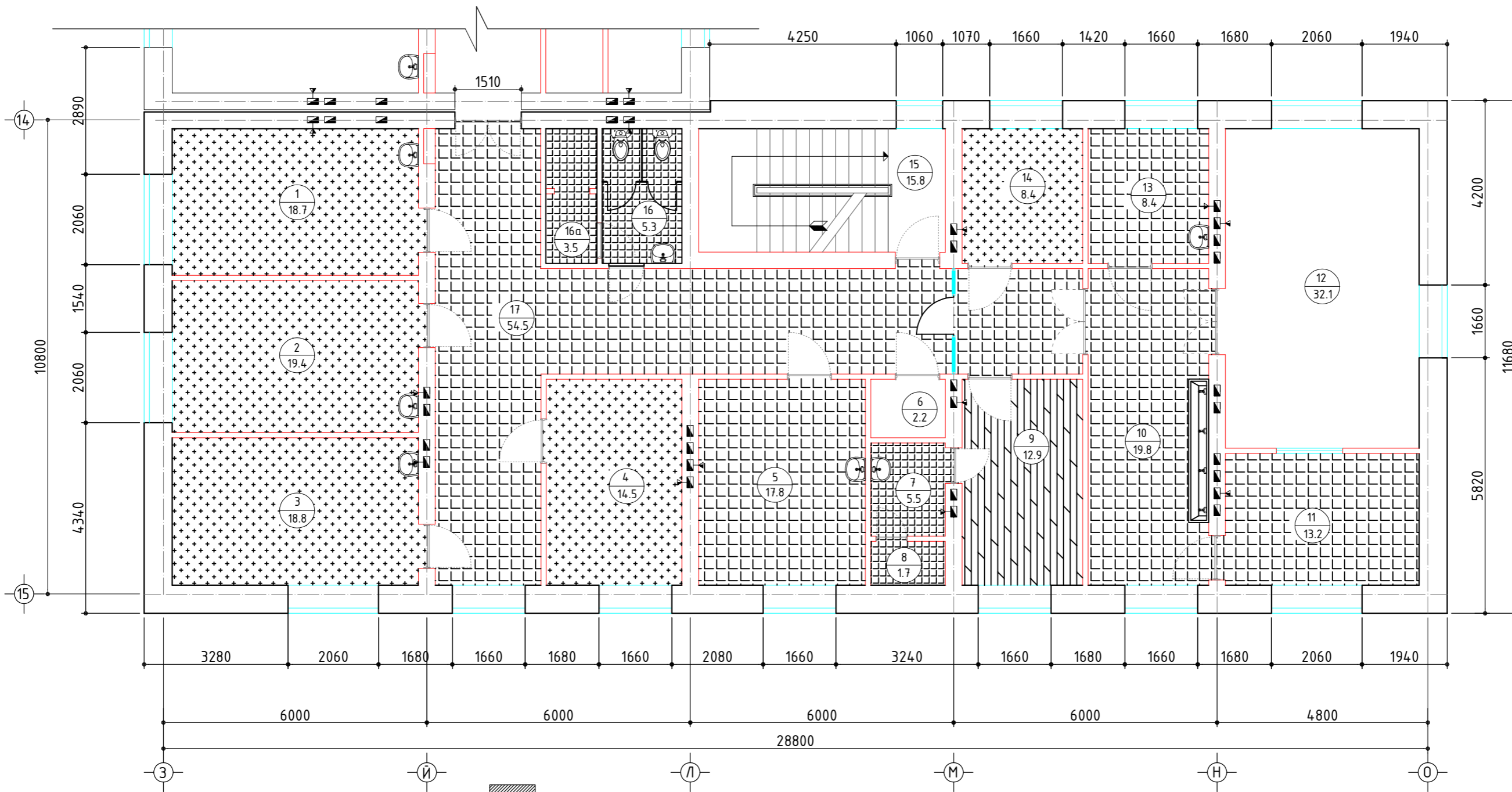

Түлхүүр план

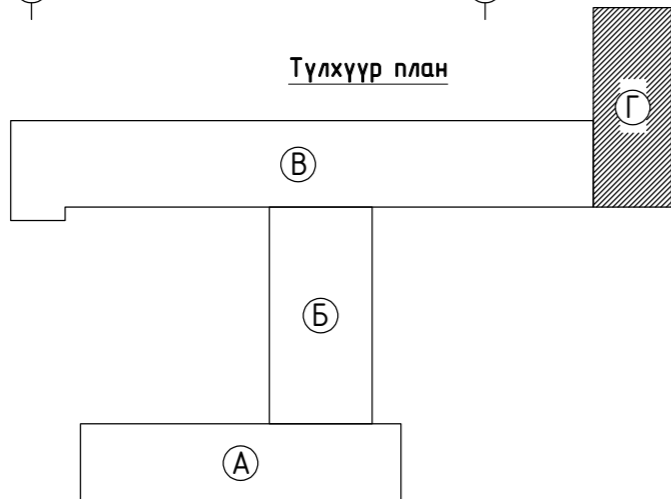

- Паркет нь шал буулгах - 12.9м²
- Плита нь шал буулгах - 175.0м²
- Хулдаасан шал буулгах - 79.8м²



BAROQUE
STYLE, LLC

"Барокко хийц" ХХК

НЭГДСЭН ЭМНЭЛГИЙН МЭС ЗАСЛЫН ТАСГИЙН ШИНЭЧЛЭЛ, ЗАСВАРЫН АЖЛЫН ЗУРАГ

Г- блок 2-р давхар /мэс заслын тасаг/ буулгах шалны байгуулалт

Архитектор	Б. Батбаяр	ЕГ, Шифр:	БХ-229/23	Масштад:	М1:100	Огноо:	2023
Гүйцэтгэсэн	Б. Энхбаяр	ТГ, Шифр:		Зургийн дугаар:	ИН-14	Хуудас:	20
Шалгасан	Б. Батбаяр						

В-блокны өрөөний модорхойлолт

№	Өрөөний модорхойлолт	Талбай м2	Шал
1	Хонгил	33.8	Плита
2	Хувцас солих өрөө	6.2	Плита
3	Шат	7.3	Бетон
4	Зөвлөх эмч	24.8	Паркет
5	Эмч нарын өрөө	18.8	Паркет
6	Плат	19.5	Паркет
7	Сувилагчийн пост	18.8	Плита
8	Плат	18.8	Хулдаас
9	Плат	18.8	Хулдаас
10	Плат	18.8	Хулдаас
11	Плат	18.8	Хулдаас
12	Ариун цэврийн өрөө	4.8	Плита
12а	Дүшний өрөө	3.77	Плита
13	Плат	11.7	Паркет
14	Плат	10.3	Паркет
15	Плат	10.3	Паркет
16	Боолт - 2	11.4	Плита
17	Плат	8.6	Паркет
18	Ахлах сувилагч	11.4	Паркет
19	Хоолох заал	3.5	Хулдаас
20	Хувц солих өрөө	2.4	Хулдаас
21	Хүлээн авах	16.4	Хулдаас
22	Ариун цэврийн өрөө	8.2	Плита
23	Хонгил	51.2	Плита
24	Цахилгаан шатны хонгил	5.3	-

Г-блокны өрөөний модорхойлолт

№	Өрөөний модорхойлолт	Талбай м2	Шал
1	Плат	18.7	Хулдаас
2	Сэргээх өрөө	19.4	Хулдаас
3	Плат	18.8	Хулдаас
4	Плат	14.5	Хулдаас
5	Боолт	17.8	Плита
6	Харанхуй өрөө	2.3	Бетон
7	Ариун цэврийн өрөө	5.5	Плита
8	Дүшний өрөө	1.7	Плита
9	Хувцас солих өрөө	12.9	Паркет
10	Коридор	19.8	Плита
11	Шинэ нүдний мэс засал - 3	13.2	Плита
12	Мэс заслын өрөө - 1	32.1	Плита
13	Багж, тоног төхөөрөмж хадгалах өрөө	8.4	Плита
14	Хуучин нүдны мэс засал - 2	8.4	Хулдаас
15	Шат	15.8	Бетон
16	Ариун цэврийн өрөө	5.3	Плита
16а	Душны өрөө	3.5	Плита
17	Хонгил	54.5	Плита

В БЛОК 2-Р ДАВХРЫН /МЭС ЗАСЛЫН ТАСАГ/ ШИНЭЭР ХИЙХ ШАЛНЫ БАЙГУУЛАЛТ М1:100

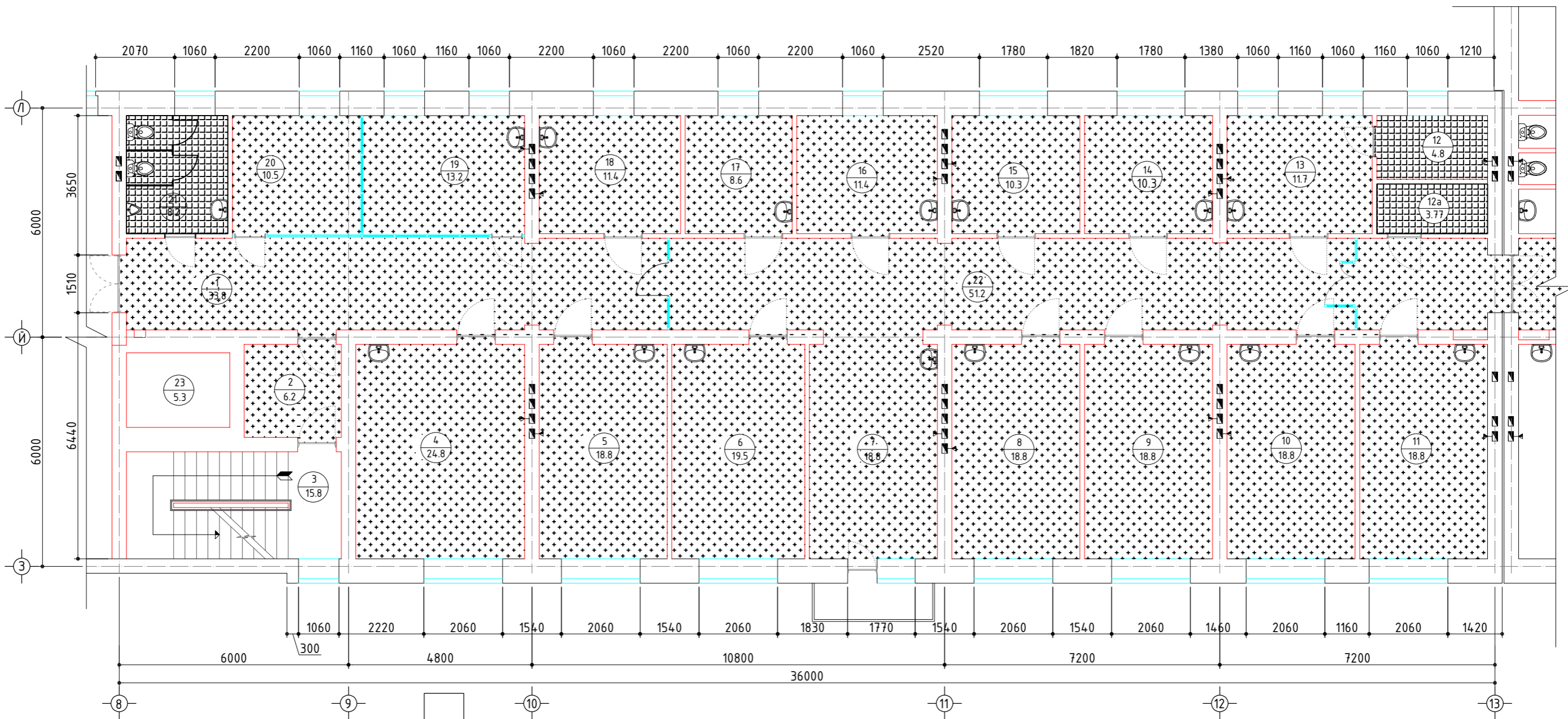

Түлхүүр план

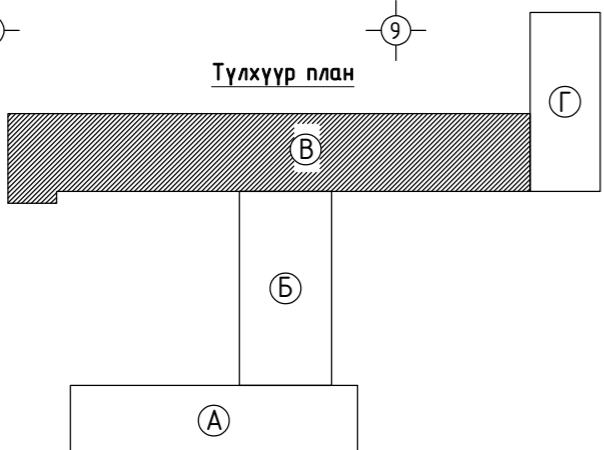

Хулдаас

- Хулдаас
- Хулдаас наах цавуу
- Бандер тэгшилгээ - 20мм
- Бетон шал / одоо байгаа/
- Ус тусгаарлагч 1 үе
- Хучилтын хавтан - 220мм

Плита

- Плита
- Хайрга, цементэн багсармал - 50мм
- Бетон шал / одоо байгаа/
- Ус тусгаарлагч 1 үе
- Хучилтын хавтан - 220мм

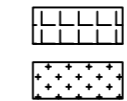

- Плита нь шал наах - 16.8м²
- Хулдаасан шал наах - 335.7м²

 BAROQUE STYLE, LLC "Барокко хийц"ХХК	НЭГДСЭН ЭМНЭЛГИЙН МЭС ЗАСЛЫН ТАСГИЙН ШИНЭЧЛЭЛ, ЗАСВАРЫН АЖЛЫН ЗУРАГ				
	В- блок 2-р давхар /мэс заслын тасаг/ шинээр хийх шалны байгуулалт				
	Архитектор	<i>Б. Батбаяр</i>	Б. Батбаяр	ЕГ,Шифр: БХ-229/23	Масштаб: М1:100
Гүйцэтгэсэн	<i>Б. Энхбаяр</i>	Б. Энхбаяр	ТГ,Шифр:	Зургийн дугаар: ИН-15	Хуудас: 20
Шалгасан	<i>Б. Батбаяр</i>	Б. Батбаяр			

Г БЛОК 2-Р ДАВХРЫН /МЭС ЗАСЛЫН ТАСАГ/ ШИНЭЭР ХИЙХ ШАЛНЫ БАЙГУУЛАЛТ М1:100

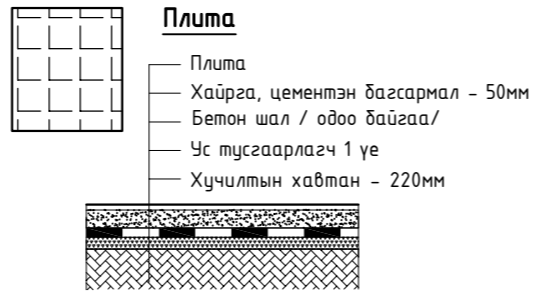
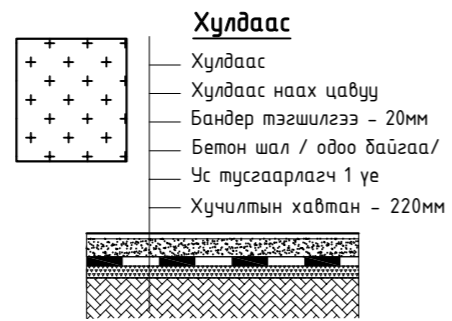
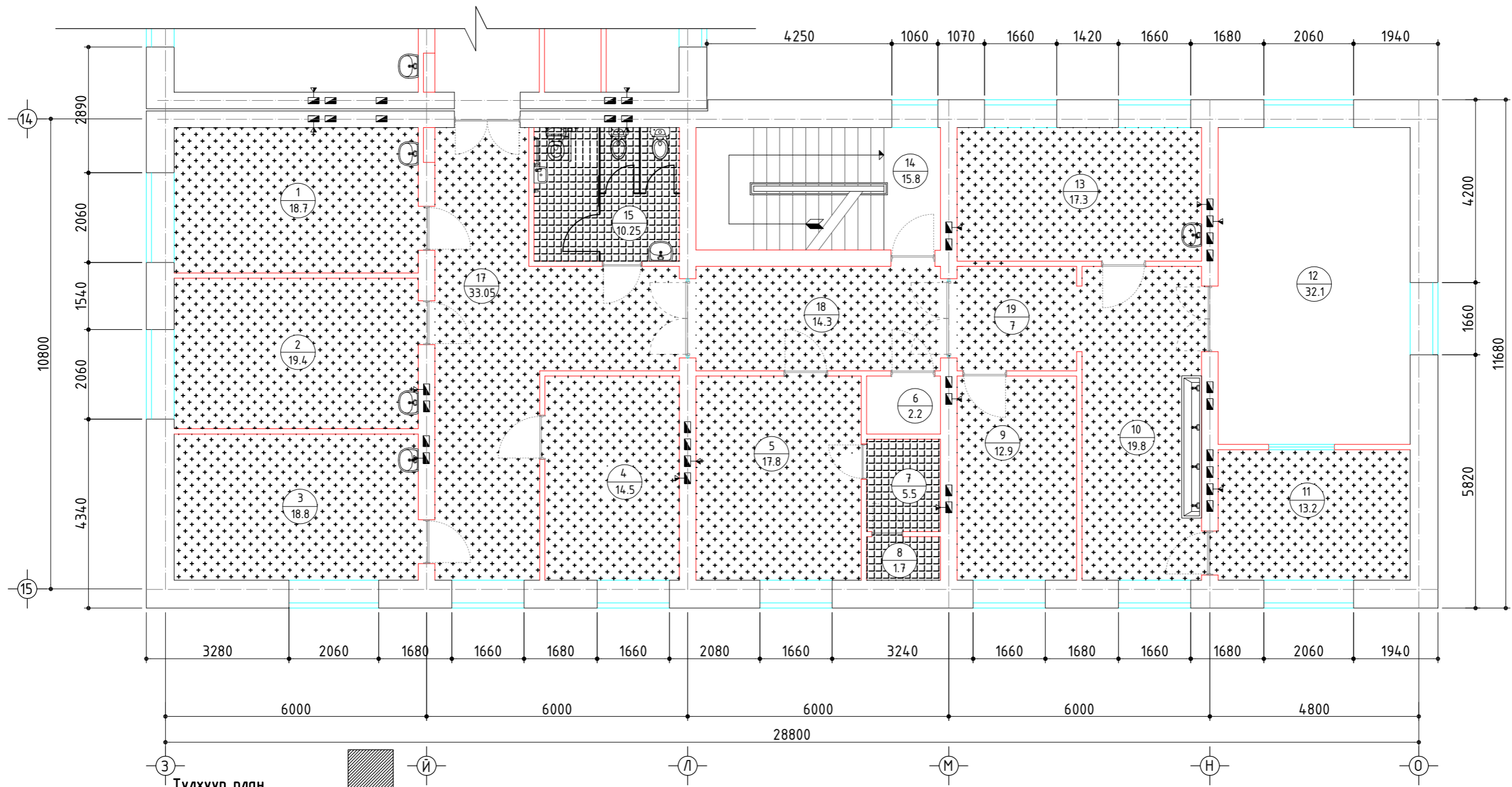

- Плита нь шал наах - 17.45м²
- Хулдаасан шал наах - 206.75м²

 BAROQUE STYLE, LLC "Барокко хийц" ХХК	НЭГДСЭН ЭМНЭЛГИЙН МЭС ЗАСЛЫН ТАСГИЙН ШИНЭЧЛЭЛ, ЗАСВАРЫН АЖЛЫН ЗУРАГ			
	Г- блок 2-р давхар /мэс заслын тасаг/ шинээр хийх шалны байгуулалт			
	Архитектор	Б. Батбаяр	ЕГ, Шифр: БХ-229/23	Масштад: М1:100
Гүйцэтгэсэн	Б. Энхбаяр	ТГ, Шифр:	Зургийн дугаар: ИН-16	Хуудас: 20
Шалгасан	Б. Батбаяр			

В-блокны өрөөний тодорхойлолт

№	Өрөөний тодорхойлолт	Талбай м2	Шал
1	Хонгил	33.8	Хулдаас
2	Хувцас солих өрөө	6.2	Хулдаас
3	Шат	-	-
4	Зөвлөх эмч	24.8	Хулдаас
5	Эмч нарын өрөө	18.8	Хулдаас
6	Плат	19.5	Хулдаас
7	Сувилагчийн пост	18.8	Хулдаас
8	Плат	18.8	Хулдаас
9	Плат	18.8	Хулдаас
10	Плат	18.8	Хулдаас
11	Плат	18.8	Хулдаас
12	Ариун цэврийн өрөө	4.8	Плита
12а	Дүшний өрөө	3.77	Плита
13	Плат	11.7	Хулдаас
14	Плат	10.3	Хулдаас
15	Плат	10.3	Хулдаас
16	Боолт - 2	11.4	Хулдаас
17	Плат	8.6	Хулдаас
18	Ахлах сувилагч	11.4	Хулдаас
19	Хоолох заал	13.2	Хулдаас
20	Үзлэг хийх өрөө	10.5	Хулдаас
21	Ариун цэврийн өрөө	8.2	Плита
22	Хонгил	51.2	Хулдаас
23	Цахилгаан шатны хонгил	-	-

Г-блокны өрөөний тодорхойлолт

№	Өрөөний тодорхойлолт	Талбай м2	Шал
1	Плат	18.7	Хулдаас
2	Сэргээх өрөө	19.4	Хулдаас
3	Боолт - 1	18.8	Хулдаас
4	Плат	14.5	Хулдаас
5	Хувцас солих өрөө	17.8	Хулдаас
6	Харанхуй өрөө		
7	Ариун цэврийн өрөө	5.5	Плита
8	Дүшний өрөө	1.7	Плита
9	Багж хадгалах өрөө	12.9	Хулдаас
10	Коридор	19.8	Хулдаас
11	Мэс заслын өрөө - 3	13.2	Хулдаас
12	Мэс заслын өрөө - 1	32.1	
13	Мэс заслын өрөө - 2	17.3	Хулдаас
14	Шат		
15	Ариун цэврийн өрөө	10.25	Плита
16	Хонгил	33.05	Хулдаас
17	Хонгил	14.3	Хулдаас
18	Хонгил	7	Хулдаас

В БЛОК 2-Р ДАВХРЫН /МЭС ЗАСЛЫН ТАСАГ/ ТААЗ, ГЭРЭЛТҮҮЛГИЙН НҮХНИЙ БАЙГУУЛАЛТ М1:100

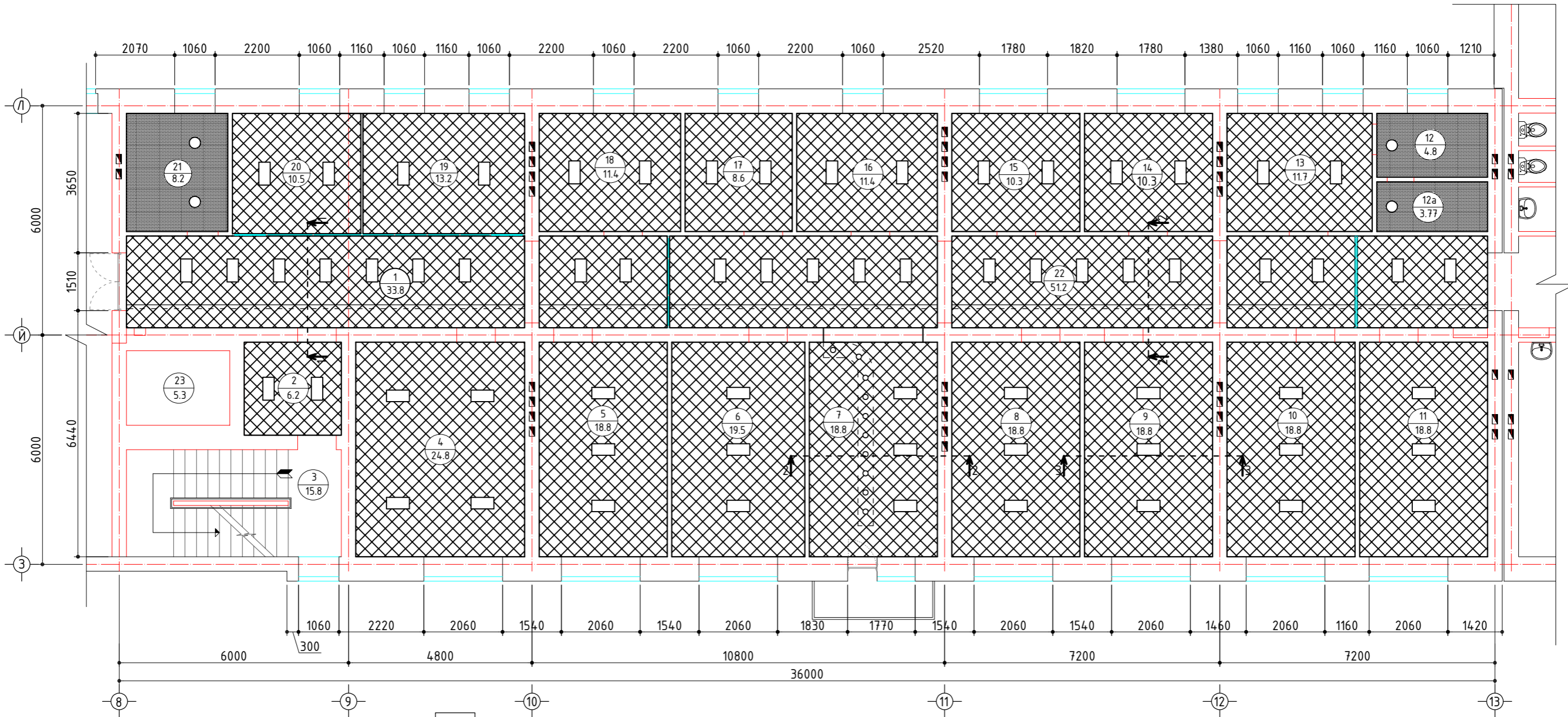

Түлхүүр план

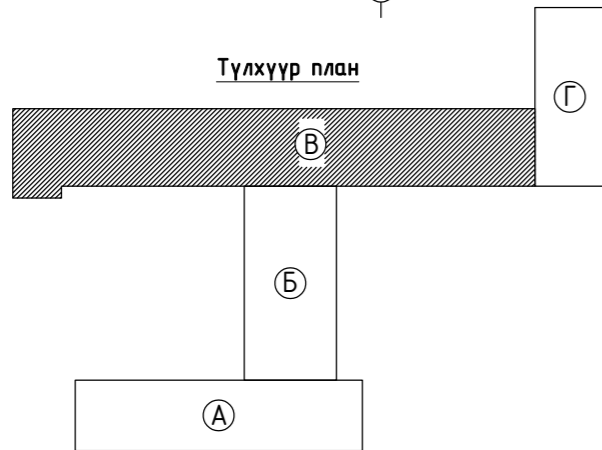

○ - Дугуй led гэрэл

□ - 600x300 LED гэрэл

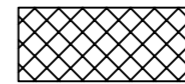

- Гилсэн тааз угсрах - 335.7м2

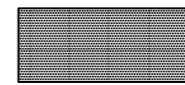

- Затирка тавьж эмцүлсэн тааз хийх - 16.0м2

Тайлбар бичиг: Гилсэн таазыг угсрахдаа коридорын хэсэгт 200мм уналттайгаар хийх ба огтлол 1-1, 2-2, 5-5 -ийн дагуу хийнэ. Сувилгагчийн постны хэсэгт огтлол 3-3, өрөө тасалгааны таазыг огтлол 4-4 -ийн дагуу хийж гүйцэтгэнэ.



BAROQUE
STYLE, LLC

НЭГДСЭН ЭМНЭЛГИЙН МЭС ЗАСЛЫН ТАСГИЙН ШИНЭЧЛЭЛ, ЗАСВАРЫН АЖЛЫН ЗУРАГ

В- блок 2-р давхар /мэс заслын тасаг/ шинээр хийх таазны байгуулалт

Архитектор	<i>Б. Батбаяр</i>	Б. Батбаяр	ЕГ, Шифр:	Масштаб:	Огноо:
Гүйцэтгэсэн	<i>Б. Энхбаяр</i>	Б. Энхбаяр	БХ-229/23	М1:100	2023
Шалгасан	<i>Б. Батбаяр</i>	Б. Батбаяр	ТГ, Шифр:	Зургийн дугаар:	Хуудас:
"Барокко хийц"ХХК				ИН-17	20

Г БЛОК 2-Р ДАВХРЫН /МЭС ЗАСЛЫН ТАСАГ/ ТААЗНЫ ГЭРЭЛТҮҮЛГИЙН НҮХНИЙ БАЙГУУЛАЛТ М1:100

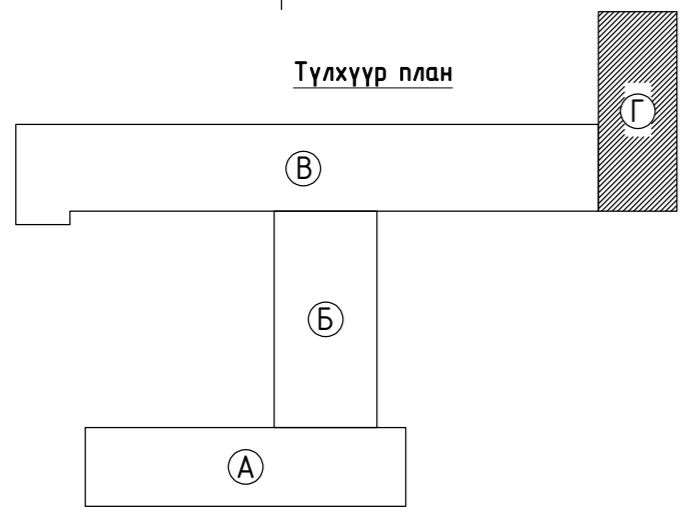
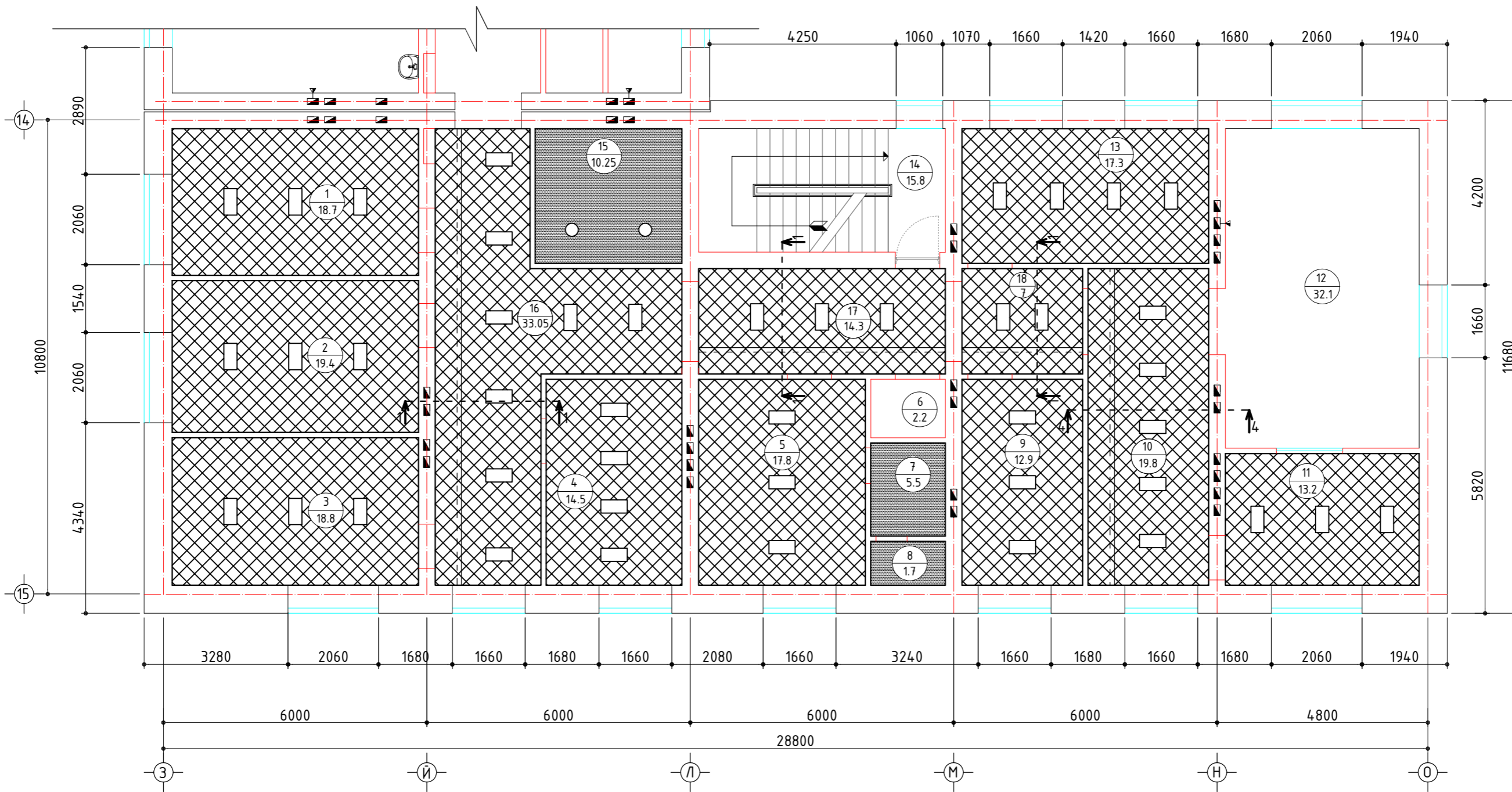

- Дугуй led гэрэл
- 600x300 LED гэрэл
- Гипсэн тааз угсрах - 197.85м2
- Затирка тавьж эмульсэн тааз хийх - 16.0м2

Тайлбар бичиг: Гипсэн таазыг угсрахдаа коридорын хэсэгт 200мм уналттайгаар хийх ба огтлол 1-1, 2-2, 5-5 -ийн дагуу хийнэ. Сувилагчийн постны хэсэгт огтлол 3-3, өрөө тасалгааны таазыг огтлол 4-4 -ийн дагуу хийж гүйцэтгэнэ.

<p>BAROQUE STYLE, LLC</p> <p>"Барокко хийц"ХХК</p>	НЭГДСЭН ЭМНЭЛГИЙН МЭС ЗАСЛЫН ТАСГИЙН ШИНЭЧЛЭЛ, ЗАСВАРЫН АЖЛЫН ЗУРАГ				
	Г- блок 2-р давхар /мэс заслын тасаг/ шинээр хийх таазны байгуулалт				
	Архитектор	<i>Б. Батбаяр</i>	Б. Батбаяр	ЕГ,Шифр: БХ-229/23	Масштад: М1:100
Гүйцэтгэсэн	<i>Б. Энхбаяр</i>	Б. Энхбаяр	ТГ,Шифр:	Зургийн дугаар: ИН-18	Хуудас: 20
Шалгасан	<i>Б. Батбаяр</i>	Б. Батбаяр			

В-блокны өрөөний модорхойлолт

№	Өрөөний модорхойлолт	Талбай м2	Тааз
1	Хонгил	33.8	Гипсэн тааз
2	Хувцас солих өрөө	6.2	Гипсэн тааз
3	Шат	7.3	
4	Зөвлөх эмч	24.8	Гипсэн тааз
5	Эмч нарын өрөө	18.8	Гипсэн тааз
6	Плат	19.5	Гипсэн тааз
7	Сувилагчийн пост	18.8	Гипсэн тааз
8	Плат	18.8	Гипсэн тааз
9	Плат	18.8	Гипсэн тааз
10	Плат	18.8	Гипсэн тааз
11	Плат	18.8	Гипсэн тааз
12	Ариун цэврийн өрөө	4.8	Эмульсэн будалт
12а	Дүшний өрөө	3.77	Эмульсэн будалт
13	Плат	11.7	Гипсэн тааз
14	Плат	10.3	Гипсэн тааз
15	Плат	10.3	Гипсэн тааз
16	Боолт - 2	11.4	Гипсэн тааз
17	Плат	8.6	Гипсэн тааз
18	Ахлах сувилагч	11.4	Гипсэн тааз
19	Хоолох заал	13.2	Гипсэн тааз
20	Үзлэг хийх өрөө	10.5	Гипсэн тааз
21	Ариун цэврийн өрөө	8.2	Эмульсэн будалт
22	Хонгил	51.2	Гипсэн тааз
23	Цахилгаан шатны хонгил	5.3	-

Г-блокны өрөөний модорхойлолт

№	Өрөөний модорхойлолт	Талбай м2	Тааз
1	Плат	18.7	Гипсэн тааз
2	Сэргээх өрөө	19.4	Гипсэн тааз
3	Боолт - 1	18.8	Гипсэн тааз
4	Плат	14.5	Гипсэн тааз
5	Хувцас солих өрөө	17.8	Гипсэн тааз
6	Харанхуй өрөө	2.3	
7	Ариун цэврийн өрөө	5.5	Эмульсэн будалт
8	Дүшний өрөө	1.7	Эмульсэн будалт
9	Багж хадгалах өрөө	12.9	Гипсэн тааз
10	Коридор	19.8	Гипсэн тааз
11	Мэс заслын өрөө - 3	13.2	Гипсэн тааз
12	Мэс заслын өрөө - 1	32.1	
13	Мэс заслын өрөө - 2	17.3	Гипсэн тааз
14	Шат	15.8	
15	Ариун цэврийн өрөө	10.25	Эмульсэн будалт
16	Хонгил	33.05	Гипсэн тааз
17	Хонгил	14.3	Гипсэн тааз
18	Хонгил	7	Гипсэн тааз

ОГТЛОЛ

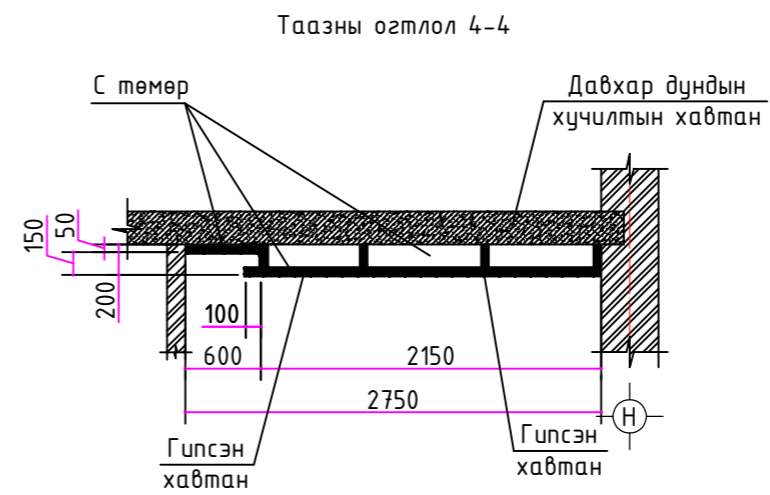
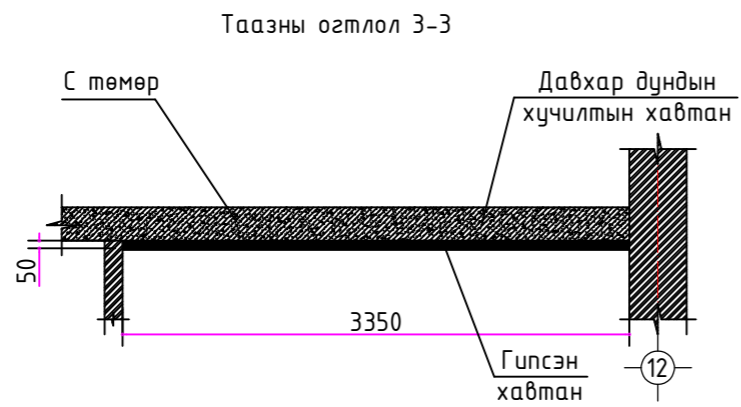
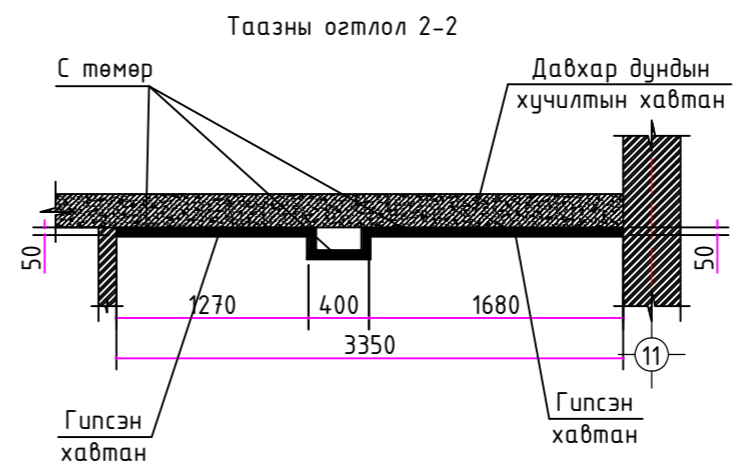
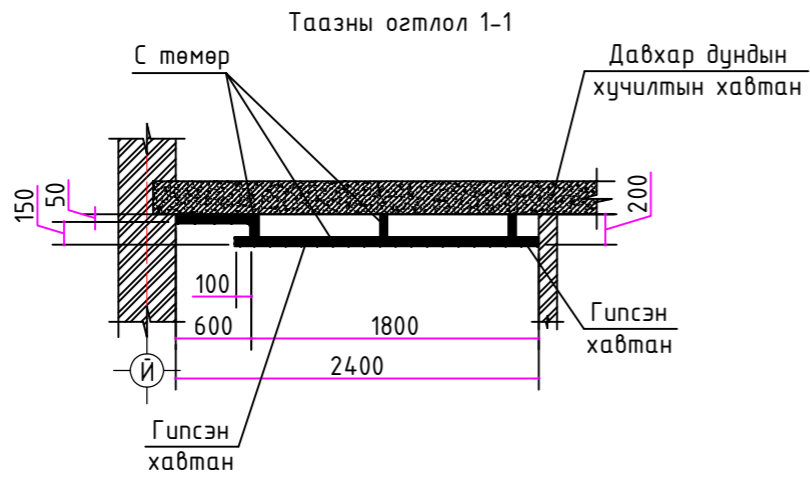

 BAROQUE STYLE, LLC "Барокко хийц" ХХК	НЭГДСЭН ЭМНЭЛГИЙН МЭС ЗАСЛЫН ТАСГИЙН ШИНЭЧЛЭЛ, ЗАСВАРЫН АЖЛЫН ЗУРАГ					
	Таазны огтлол 1-1, 2-2, 3-3, 4-4,					
	Архитектор	<i>Б. Батбаяр</i>	Б. Батбаяр	ЕГ, Шифр: БХ-229/23	Масштад: М1:100	Огноо: 2023
	Гүйцэтгэсэн	<i>Б. Энхбаяр</i>	Б. Энхбаяр	ТГ, Шифр:	Зургийн дугаар: ИН-19	Хуудас: 20
Шалгасан	<i>Б. Батбаяр</i>	Б. Батбаяр				

В, Г БЛОК 2-Р ДАВХРЫН /МЭС ЗАСЛЫН ТАСАГ/ ХАЛУУН, ХҮЙТЭН БОХИР УСНЫ ШУГАМЫН БАЙГУУЛАЛТ М1:100

Халуун, хүйтэн усны шугамын байгуулалт

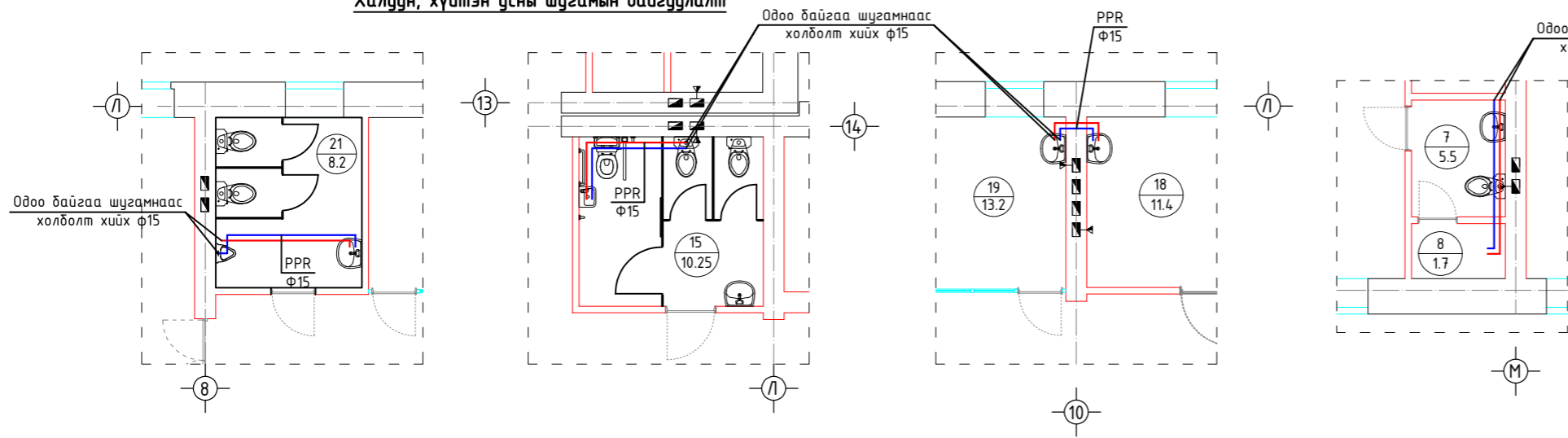

Бохир усны шугамын байгуулалт

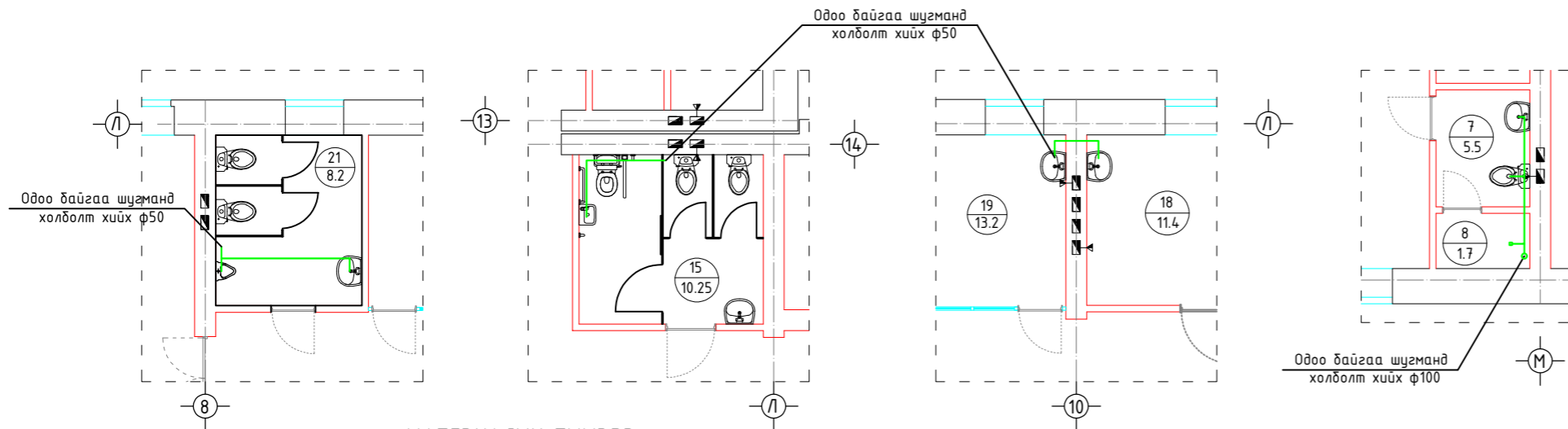

МАТЕРИАЛЫН ТҮҮВЭР

Д/д	Тэмдэглэгээ	Материалын нэр	Хэмжих нэгж	Тоо
Усан хангамж				
1	PPR	Хөнгөн цагаан голчтой хуванцар хоолой ф15	У/м	12.3
2	PPR	Булан ф15	ш	14
3	PPR	Гуравлагч ф15	ш	2
4	PPR	Бөмбөлгөн хаалт ф15	ш	8
5		Угаалтуур холигч, сифоны хамт	Ком	4
6		Хөтөвч, сифоны хамт	ш	1
7		Шүршүүр	ш	2
8		Шүршүүрний холигч	ш	2

Тайлбар бичиг: Цэвэр, бохир усны холболтыг хийхдээ цэвэр, бохир ус алдагдахаас сэргийлж холболтуудын битүүмжлэлийг сайтар хийж өгнө. Мөн шүршүүрийн өрөөнөөс 1-р давхар луу ус нэвчих магадлал өндөр тул шалны трап луу 0,001 налуутайгаар плита нь шалыг наах. Шинээр угсарч байгаа суултуур болон угаалтууруудыг суурилуулахдаа зай завсарыг нь силикон нь цавуугаар дүрж битүүмжлэх.

Халуун хүйтэн, усны шугамын тойм

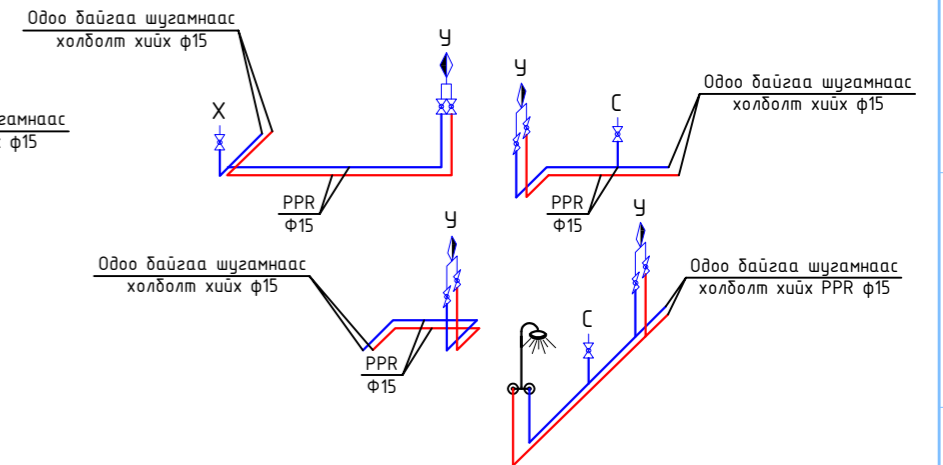

Бохир усны шугамын тойм

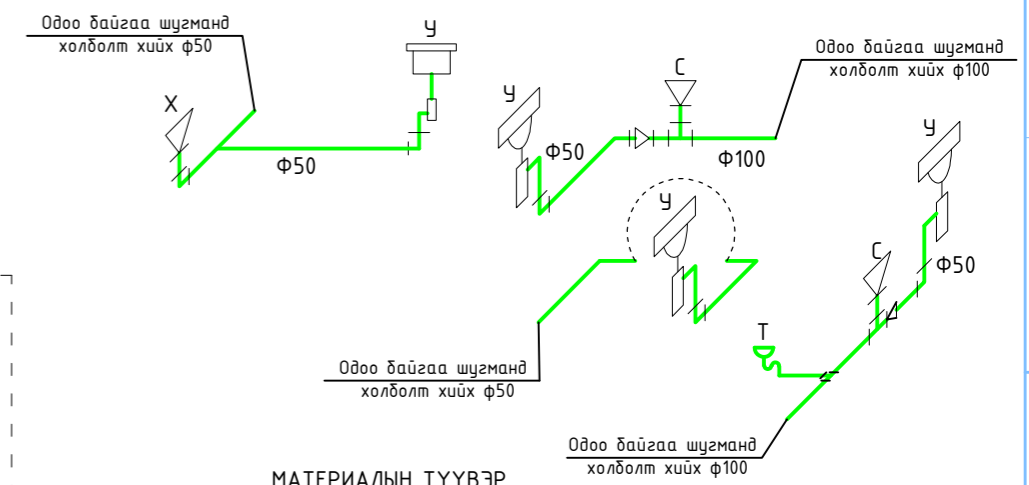

МАТЕРИАЛЫН ТҮҮВЭР

Д/д	Тэмдэглэгээ	Материалын нэр	Хэмжих нэгж	Тоо
Бохир ус				
1	PVC-U	Ф100 PVC хоолой	У/м	4.5
2	PVC-U	Ф50 PVC хоолой	У/м	5.5
3	PVC-U	Гуравлагч тэгш ф100	ш	4
4	PVC-U	Гуравлагч тэгш ф50	ш	1
5	PVC-U	Булан ф50	ш	9
6	PVC-U	Трап Ф100	ш	1
7	PVC-U	Шилжвэр Ф100x50	ш	2
8		Суултуур гарможка резин хамт	ш	6



BAROQUE STYLE, LLC

"Барокко хийц" ХХК

НЭГДСЭН ЭМНЭЛГИЙН МЭС ЗАСЛЫН ТАСГИЙН ШИНЭЧЛЭЛ, ЗАСВАРЫН АЖЛЫН ЗУРАГ

В, г блок 2-р давхрын /мэс заслын тасаг/ халуун, хүйтэн бохир усны шугамын байгуулалт

Инженер	Б. Бям	Б. Бямдацогт	ЕГ, Шифр: БХ-229/23	Масштаб: М1:100	Огноо: 2023
Гүйцэтгэгсэн	Б. Энхбаяр	Б. Энхбаяр	ТГ, Шифр:	Зургийн дугаар: ЦБЧ-1	Хуудас: 20
Шалгасан	Б. Бям	Б. Бямдацогт			

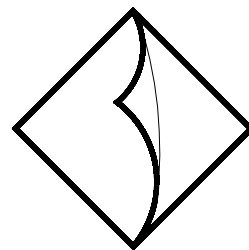

БАРИЛГЫН ЗУРАГ ТӨСЛИЙН “БАРОККО ХИЙЦ” ХХК

ЕГ шифр: БХ-229/23

УВС АЙМГИЙН НЭГДСЭН ЭМНЭЛГИЙН ЭРҮҮЛ МЭНДИЙГ ДЭМЖИХ ТӨВИЙН ДОТОР ЗАСВАРЫН
АЖЛЫН ЗУРАГ

(Дотор гэрэлтүүлэг ДГ)

Увс аймаг
2024 он

Зургийн жагсаалт

Хуудас	Нэр	Тайлбар
1	Зургийн жагсаалт, үндсэн үзүүлэлт	ХТ-1
2	Тайлбар, Таних тэмдэг	ХТ-2
3	Таних тэмдэг	ХТ-3
4	Материалын түүвэр	ХТ-4
5	Деталиуд	ХТ-5
6	Үзсралтын деталь, хийцлэл	ХТ-6
7	Потенциалийг тэгшитгэх болон газардуулгын системийн дүдүүвч	ХТ-7
8	Таних тэмдэг, хийцлэл	ХТ-8
9	ГС-2 самбарын цахилгаан зарчмын дүдүүвч	ХТ-9
10	ГС-2 самбарын цахилгаан зарчмын дүдүүвч	ХТ-10
11	ОГС самбарын цахилгаан зарчмын дүдүүвч	ХТ-11
12	ХС-1 самбарын цахилгаан зарчмын дүдүүвч	ХТ-12
13	ХС-2 самбарын цахилгаан зарчмын дүдүүвч	ХТ-13
14	ХС-3 самбарын цахилгаан зарчмын дүдүүвч	ХТ-14
15	Нэгдсэн эмнэлгийн 2-р давхрын "В" блок Хүчиттөхөөрөмжийн байгуулалт	ХТ-15
16	Нэгдсэн эмнэлгийн 2-р давхрын "г" блок хүчиттөхөөрөмжийн байгуулалт	ХТ-16
17	Г блок 2-р давхрын /мэс заслын тасаг/ хүчиттөхөөрөмжийн байгуулалт, тоног төхөөрөмжийн газардуулга	ХТ-17
18	Нэгдсэн эмнэлгийн 2-р давхрын "В" блок Гэрэлтүүлгийн байгуулалт	ДГ-1
19	Нэгдсэн эмнэлгийн 2-р давхрын "Г" блок Гэрэлтүүлгийн байгуулалт	ДГ-2



Үндсэн үзүүлэлт

Д/Д	Үзүүлэлтийн нэр	Хэмжих нэгж	Тоон утга
1	Сүлжээний хүчдэл	Вольт	380/220
2	Тооцооны ачаалал I оролт	кВт	97.4

Иш татсан болон хавсаргасан бичиг баримтын жагсаалт

Тэмдэглэгээ	нэр	тайлбар
БД 43-102-07	Орон сууц, олон нийтийн барилгын цахилгаан тоног төхөөрөмж төлөвлөх ба угсрах	
БНБД 23-0208	байгалийн ба зохиомол гэрэлтүүлэг	
БД 43-103-08	Барилга байгууламжийн аянга хамгаалалтын зураг төсөл зохиох заавар	
БД 43-102-03	Цахилгаан байгууламжийн дүрэм	
MNS 3757-16:2007	Байгуулалт дээрхи цахилгаан тоног төхөөрөмж болон дамжуулагчийн таних тэмдэг	

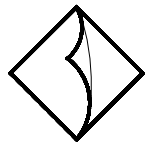
Цахилгаан тоног төхөөрөмж, гүйдэл дамжуулагчийн таних тэмдэг тэмдэглэгээг MNS 3757-16:2007 стандартын дагуу хийцж гүйцэтгэв.

 BAROQUE STYLE, LLC "Барокко хийц" ХХК	Увс аймаг					
	Нэгдсэн эмнэлгийн мэс заслын тасгийн шинэчлэл засврын ажлын зураг					
	Зургийн жагсаалт, Үндсэн үзүүлэлт					Үе шат: А.3
	Инженер		Б.Нарангэрэл	ЕГ Шифр: БХ-229/23	Масштаб: М1:100	Огноо: 2023
Гүйцэтгэсэн		Б.Нарангэрэл	ТГ Шифр:	Зургийн дугаар: ХТ-1	Хуудас: 19	

ТАЙЛБАР БИЧИГ

Танух тэмдэг

Увс аймаг Нэгдсэн эмнэлгийн барилгын дотор цахилгааны ажлын зураг төслийг хийж гүйцэтгэхдээ барилга, Архитектур, инженерын даалгавар, үндэслэн "орон сууц, олон нийтийн барилгын цахилгаан тоног төхөөрөмжийг төлөвлөх ба угсрах "БД43-102-07, "цахилгаан байгууламжийн дүрэм" дд 43-101-03 нормын дагуу хийж гүйцэтгэв.

Цахилгаан хангамж: Барилгын үндсэн цахилгаан хэрэглэгчид нь цахилгаан хангамжийн найдваржилтын III зэрэглэлд хамаарагдах тул тэжээлийг гүн газардуулсан нейтральтай шугамаар тэжээлийг авч барилгад 5-н утас /TN-C-S/ системийг хэрэглэнэ.

Тус барилгад Хүчний самбар /XC-1, XC-2, XC-3/, Гэрэлтүүлэг самбар /ГС-1, ГС-2/-ууд ОГС тус тус төлөвлөсөн. Тэжээлийн шугам хамгаалах зорилгоор ВА88-32, ВА47-100, ВА-47-29, маягийн автоматүүд, самбар тус бүрт газардуулгын шин, ноёлын шин төлөвлөв. Самбарын ерөнхий тэжээлийн кабелийг 2018 онд шинэчилсэн тул дахин шинэчлэх шаардлагагүй гэж захиалгач үзсэн тул хэвээр үлдээв.

Тэжээлийн ба группын шугам:
Гэрэлтүүлэг, штедсель залгуурын группийн шугамд ПВ-660, ВВГ маркийн утсыг пластмассан хоолойд сүвлэж далд тавина.

Дотор гэрэлтүүлэг: Гэрэлтүүлгийн сүлжээний хүчдэл 220В байна. Засварын гэрэлтүүлгийн хүчдэл 36В. Гэрэлтүүлгийн БНД 23-02-08-ын дагуу ерөнхий ба ажлын байрны зориулалтаар төлөвлөж, барилгад эрчим хүч хэмнэх зорилгоор гэрэлтүүлэгчдийг лед чийдэнтэй байхаар төлөвлөв. Гарах хаалганы дээд хэсэгт гарах дичигтэй 1*8вт чадалтай гэрэлтүүлэгчдийг, дүлгийн өрөө, коридорт ослын 2*8вт чадалтай гэрэлтүүлэгчтэй хамт тус тус төлөвлөв. Самбарыг шалнаас дээш 1.8м өндөрт, унтраалгыг хаалганы бариултай талд 1.5м, розеткийг 1.0-1.5м, халаагуурын розеткиг 1.3м-т, аваарийн хөлийн гэрлийг шалнаас h=0.5M тус тус байрлуулна.

Хэт хүчдлээс тоног төхөөрөмжийг хамгаалах зорилгоор оролтын хуваарилах самбаруудад ОПС1-В/4 маягийн цэнэг шавхагч тусгав.

Бүх угсралтын ажлыг БД43-101-08, БНД-3.05.06.90-н дагуу хийж гүйцэтгэж ТАД болон ААД-г баримталвал авторийн хяналт хийлгэж далд ажлыг фото зургаар баталгаажуулна.

Д/д	Нэр	Танух тэмдэг
1	Хүчний хуваарилах самбар	
2	Гэрэлтүүлгийн хуваарилах самбар	
3	Автомат сэлгэн залгагчийн самбар	
4	Хүчний хуваарилах самбар	
5	Ослын гэрэлтүүлгийн хуваарилах самбар	
6	Тоолуур	
7	Таазанд тоноглох хамгаалагдсан лед гэрэлтүүлэгч	
8	Хананд байршуулах хөдөлгөөн мэдрэгчтэй led гэрэлтүүлэгч	
9	Хамгаалагдсан хана, таазанд тоноглох хөдөлгөөн мэдрэгчтэй гэрэлтүүлэгч	
10	LED таазны гэрэлтүүлэгч	
11	LED гэрэлтүүлэгч	
12	"Гарах" дичигтэй хананд тавих цэнэглэгддэг батареи бүхий гэрэлтүүлэгч	
13	Хананд тавих цэнэглэгддэг батареи бүхий ослын гэрэлтүүлэгч	
14	Ердийн далд тавих унтраалга	
15	Ердийн далд тавих хоёрлосон унтраалга	
16	Утас салбарлах хайрцаг	
17	Газардуулагч контакттай далд хоёрлосон розетк	
18	Газардуулагч контакттай далд шалны розетк	
19	Газардуулагч контакттай ул хамгаалагдсан розетк	
20	Газардуулагч контакттай шалны хоёрлосон далд розетк	
21	Газардуулагч контакттай далд розетк	
22	Газардуулгын гүйдэл илрүүлэгчтэй автомат	
23	Ердийн 1Ф, 3Ф-ын автомат	
24	Цэнэг шавхагч ОПС1-В/4, ОПС1-С/4, ОПС1-Д/2,	
25	Гал хамгаалагч	
26	Гүйдэл хэмжигч (Амперметр)	
27	Хүчдэр хэмжигч (Вольтметр)	
28	Дамжуулагчийн давхар хоорондын шилжвэр	
29	Дамжуулагч утас	
30	Ослын гэрлийн дамжуулагч утас	
31	Босоо электрод	
32	Тусгаарлагч дэр	
33	Гадна газардуулгын хүрээ	
34	Аянгын хүлээн авагч тор	

<p>BAROQUE STYLE, LLC</p> <p>"Барокко хийц"ХХК</p>	Увс аймаг					
	Нэгдсэн эмнэлгийн мэс заслын тасгийн шинэчлэл засварын ажлын зураг					
	Тайлбар, Танух тэмдэг					Ye шат:
						A.3
Инженер		Б.Нарангэрэл	ЕГ Шифр:	Масштаб:	Огноо:	
Гүйцэтгэсэн		Б.Нарангэрэл	БХ-229/23	M1:100	2023	
			ТГ Шифр:	Зургийн дугаар:	Хуудас:	
				ХТ-02	19	

ТАНИХ ТЭМДЭГ

Тэмдэглэгээ	Нэр
	0.4кВ-ын ерөнхий самбар
	Хүчний хуваарилах самбар - ХС
	Гэрэлтүүлгийн самбар - ГС
	Ослын гэрэлтүүлгийн самбар - ОГС
	Газардуулгын холболтын хайрцаг
	Амперметр
	Вольтметр
	Гал хамгаалагч - FU
	Цэнэг шавхагч - СБ
	Гүйдлийн трансформатор
	Бууруулах трансформатор
	Идэвхит чадлын электрон тоолуур
N, PE	Ноёлын ба газардуулгын шин
M, гр	Магистрал шугам, групп
Pc, Pm, Im	Суурилагдсан чадал, тооцооны чадал, тооцооны гүйдэл
cosφ, Kш	Чадлын итгэлцүүр, шаардлагын итгэлцүүр
$\frac{A \cdot B \cdot \Gamma}{\Gamma}$	A-гэрэлтүүлгийн маяг, B-гэрэлтүүлгийн чийдэнгийн тоо, B-чийдэнгийн чадал, Г-гэрэлтүүлгээс шал хүртэлх зай
	Шугамын автомат таслуур, QF
	Дифференциал автомат (газардлагын гүйдэл илрүүлэгчтэй)
	Ачаалал таслагч
	Сэнс, хөдөлгүүр, насос
	Цахилгаан дамжуулах утас
	Цахилгаан дамжуулах утасны тоо
	Утас салбарлах хайрцаг
	Дамжуулагчийн давхар хоорондын шилжилт
	Дохионы гэрэл
	Чдирдлагын самбар
	Халаах хэрэгсэл



Тэмдэглэгээ	Нэр
	Далд моноглох газардуулгын контакттай ердийн розетка, 220В, 10А
	Далд моноглох газардуулгын контакттай ердийн хоёрлосон розетка, 220В, 16А
	Шаланд моноглох газардуулгын контакттай розетка, 220В, 10А
	Далд моноглох газардуулгын контакттай хамгаалагдсан розетка, 220В, 10А
	Далд моноглох газардуулгын контакттай цахилгаан зуухны розетка, 220В, 32А
	Хананд далд моноглох нэг туйлт ердийн унтраалга, 220В, 10А
	Хананд далд моноглох нэг туйлт хоёрлосон унтраалга, 220В, 16А
	Таазанд моноглох 30*60см, 48Вт чадалтай LED гэрэлтүүлэгч, 220В, IP20
	Таазанд моноглох 15Вт чадалтай LED нүдэн гэрэлтүүлэгч, 220В, IP20
	Таазанд моноглох 30Вт чадалтай LED чийдэнтэй гэрэлтүүлэгч, 220В, IP65
	Хана, таазанд моноглох 30Вт чадалтай LED чийдэнтэй хөдөлгөөн мэдрэгчтэй гэрэлтүүлэгч, 220В, IP20
	Туузан гэрэл 1м*4,8Вт лед гэрэл 220В, /шар дуюу шаргал өнгө/
	2*5Вт чадалтай LED чийдэнтэй "ГАРАХ" дичигтэй гэрэлтүүлэгч, 220В

	Увс аймаг					
	Нэгдсэн эмнэлгийн мэс заслын тасгийн шинэчлэл засврын ажлын зураг					
	Таних тэмдэг					Үе шат: А.3
	Инженер		Б.Нарангэрэл	ЕГ Шифр: БХ-229/23	Масштаб:	Огноо: 2023
Гүйцэтгэсэн		Б.Нарангэрэл	ТГ Шифр:	Зургийн дугаар: ХТ-03	Хуудас: 19	
"Барокко хийц"ХХК						

МАТЕРИАЛЫН ТҮҮВЭР

Д.д	Нэр	Хэм нэгж	Тоо	Тайлбар	
1	Хананд ул тавих, гэрлийн самбар /ГС-1/ 550x320x120ммIP>30 а/ Оролтын Автомат таслуур: ВА88-32/3P 80А/D в/ Цэнэг шавхагч: ОПС1-С4 U=380В, I=30кА г/ автомат таслуур: ВА47-29 2/16А/D д/ автомат таслуур: ВА47-29 2/20А/С Е/ АВТОМАТ ТАСЛУУР: ВА47-29 2/30А/С Ё/N, РЕ-ЫН ШИН;2Х7 YND-10-2-07-100	80А-1КОМ - 1ш - 1ком -3ш - 10ш - 2Ш	ком	1	
2	Хананд ул тавих, Гэрэлийн самбар /ГС-2/ а/ Оролтын Автомат таслуур: ВА47-100 2P 63А/D в/ Цэнэг шавхагч: ОПС1-С4 U=380В, I=30кА г/ автомат таслуур: ВА47-29 2/16А/D д/ автомат таслуур: ВА47-29 2/32А/С Ё/N, РЕ-ЫН ШИН;2Х7 YND-10-2-07-100	60А-1КОМ - 1ш - 1ком - 6ш - 6ш	ком	1	
3	Хананд ул тавих, хүчний самбар /ХС-1/ а/ Оролтын Автомат таслуур: ВА47-100 2P 60А/D в/ Цэнэг шавхагч: ОПС1-С4 U=380В, I=30кА г/ автомат таслуур: ВА47-29 2/16А/D Ё/N, РЕ-ЫН ШИН;2Х7 YND-10-2-07-100	60А-1КОМ - 1ш - 1ком -6ш	ком	1	
4	Хананд ул тавих, /ХС-2/ а/ Оролтын Автомат таслуур: ВА47-100 2P 40А/D в/ Цэнэг шавхагч: ОПС1-С4 U=380В, I=30кА г/ автомат таслуур: ВА47-29 2/16А/D Ё/N, РЕ-ЫН ШИН;2Х7 YND-10-2-07-100	40А-1КОМ - 1ш - 1ком -4ш	ком	1	
5	Хананд ул тавих,самбар /ХС-3/ а/ Оролтын Автомат таслуур: ВА47-100 2P 50А/D в/ Цэнэг шавхагч: ОПС1-С4 U=380В, I=30кА г/ автомат таслуур: ВА47-29 2/16А/D д/ автомат таслуур: ВА47-29 2/32А/D Д/ автомат таслуур: ва47-29 2/20а/d Ё/N, РЕ-ЫН ШИН;2Х7 YND-10-2-07-100	50А-1КОМ - 1ш - 1ком -4ш -2ш -2ш	ком	1	
6	Хананд ул тавих, Ослын гэрлийн самбар /ОГС-1/ а/ Оролтын Автомат таслуур: ВА47-29 20А/D в/ Цэнэг шавхагч: ОПС1-С4 U=380В, I=30кА г/ автомат таслуур: ВА47-29 2/16А/С	50А-1КОМ - 1ш - 1ком - 6ш	ком	1	
7	1x8Вт чадалтай LED гэрэл хана таазанд тоноглох ГАРАХ бичигтэй гэрэлтүүлэгч IP20		ш	5	
8	1x60Вт хана, таазанд тоноглогдох лед гэрэлтүүлэгч ip44		ш	9	L5
9	1x45Вт чадалтай LED гэрэл таазанд тоноглох гэрэлтүүлэгч IP20		ш	103	L1
10	2x8Вт чадалтай LED гэрэл хана таазанд тоноглох өөр дээрээ батерайтай ослын гэрэлтүүлэгч IP20		ш	6	
11	Нэг туйлт хамгаалагдсан унтраалга 250В. 10А IP20		ш	2	У1
12	Нэг туйлт энгийн унтраалга 250В. 10А IP20		ш	30	У2
13	Хоёр туйлт энгийн унтраалга 250В. 15А IP44		ш	4	У3
14	Хоёр туйлт хамгаалагдсан унтраалга 250В. 15А IP44		ш	1	У4
15	Хоёр байртай газардуулгын контакттай залгуур 220/250В. IP20 /USB-2 оролттой/		ш	39	хүүхэд байрших өрөөний розетка хамгаалалттай байх
16	Хоёр байртай ус чийгнээс хамгаалагдсан газардуулгын контакттай залгуур 220/250В. IP44 /Гар хатаагч, дусад тоноглолууд /		ш	15	P3
17	Хоёр байртай ус чийгнээс хамгаалагдсан газардуулгын контакттай шалны залгуур 220/250В. IP44		ш	2	P5
18	Далд утас салбарлах хайрцаг		ш	30	У197
19	Унтраалга розетка далд тавих хайрцаг		ш	86	-
20	Чян оруулга		ком	12	ВГ-22У3
21	3x2.5кв.мм хөндлөн огтлолтой зэс голтой утас		м	1000	ППВ-660
22	3x4кв.мм хөндлөн огтлолтой зэс голтой утас		м	1200	ВВГ
23	3x6кв.мм хөндлөн огтлолтой зэс голтой утас		м	100	ВВГ

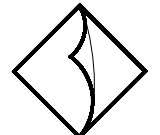
24	Пластмассан хоолой 16 мм	м	800	PVC-16
25	Пластмассан хоолой 20 мм	м	120	PVC-20
26	Пластмассан хоолой 26 мм	м	60	PVC-26
27	Пластмассан хоолой 40 мм	м	160	PVC-40
28	5x4кв.мм хөндлөн огтлолтой зэс голтой кабель	м	70	
29	5x6кв.мм хөндлөн огтлолтой зэс голтой кабель	м	80	
30	Гар унтраагууртай галын хор төлөвлөх /самбарын хамт/	ш	6	
31	Хагалгааны дараах өрөөний розетка	Ш	2	ХТ-05 аас үз
32	цайрдсан ган тугуу 25*4мм	м	100	
33	цайрдсан электрод 50*50*3мм l-3м	ш	3	
34	цайрдсан ган тугуу 40*4мм	м	15	

 BAROQUE STYLE, LLC	Увс аймаг				
	Нэгдсэн эмнэлгийн мэс заслын тасгийн шинэчлэл засврын ажлын зураг				
	Материалын түүвэр				Үе шат: А.3
	Инженер		Б.Нарангэрэл	ЕГ Шифр: БХ-229/23	Масштаб:
Гүйцэтгэсэн		Б.Нарангэрэл	ТГ Шифр:	Зургийн дугаар: ХТ-4	Хуудас: 19
"Барокко хийц"ХХК					

1*45Bm	L1	L4	18Bm MR-1*18Bm	LED 5 Bm	led 1x60Bm
ТААЗНЫ ГЭРЭЛТҮҮЛЭГ	Лед гэрэлтүүлэгч	E14 маягийн лед ламптай ГЭРЭЛТҮҮЛЭГ	LED чийдэн	Улайсах чийдэн	
ТААЗАНД ТОНОГЛОХ	Хананд тоноглох	ХАНАНД ТОНОГЛОХ	Таазанд тоноглох	Таазанд тоноглох	
ПЛАСТМАССАН	Хөнгөн цагаан дүрхүүлтэй	ПЛАСТМАССАН	Хуванцар дүрхүүлтэй	Хуванцар дүрхүүлтэй	
ХАМГААЛАЛТ IP-20	Хамгаалалт IP-20	ХАМГААЛАЛТ IP-20	Хамгаалалтын зэрэг IP-20	Хамгаалалтын зэрэг IP-44	

Цэнэг хуримтлуулагчтай

УНТРААЛГА ТОНОГЛОХ	РОЗЕТКА ТОНОГЛОХ		

<p>BAROQUE STYLE, LLC</p> <p>"Барокко хийц"ХХК</p>	Увс аймаг				
	Нэгдсэн эмнэлгийн мэс заслын тасгийн шинэчлэл засврын ажлын зураг				
	Деталиууд				
	Инженер		Б.Нарангэрэл	ЕГ Шифр: БХ-229/23	Масштаб: М1:100
Гүйцэтгэсэн		Б.Нарангэрэл	ТГ Шифр:	Зургийн дугаар: ХТ-05	Огноо: 2023
					Хуудас: 19

тоног төхөөрөмжийн газардуулгын хүрээтэй холбох

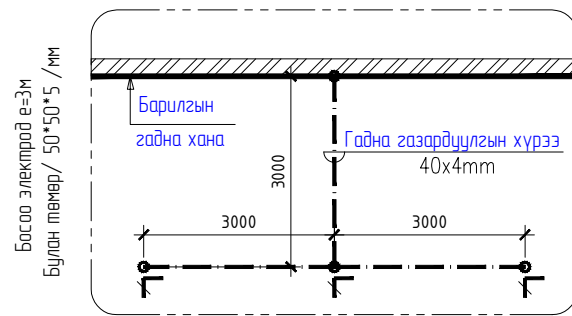
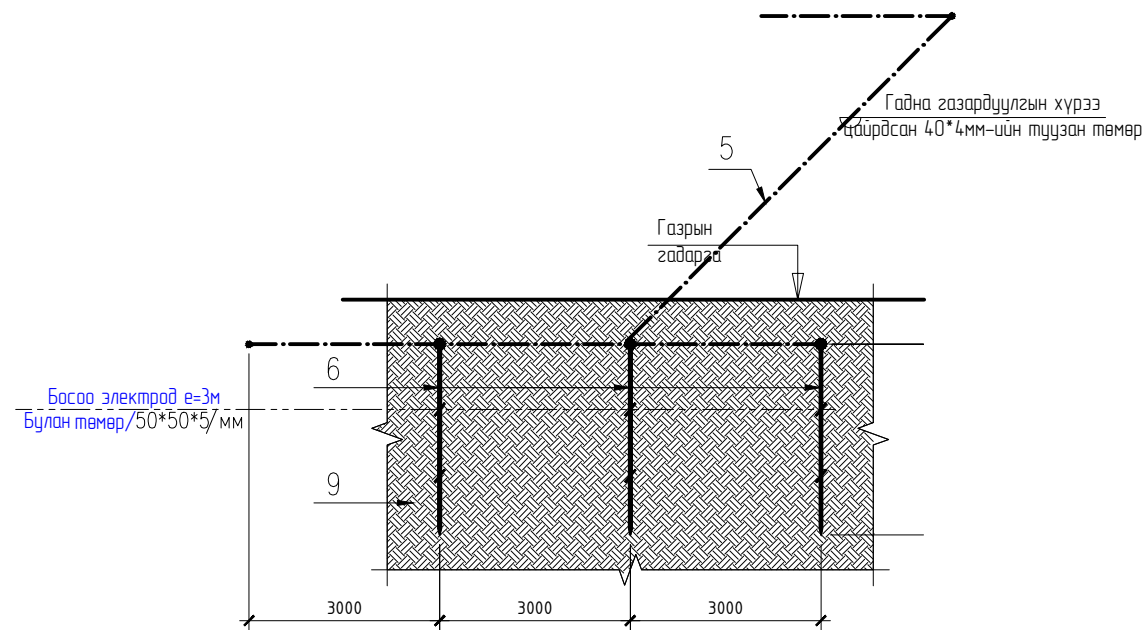
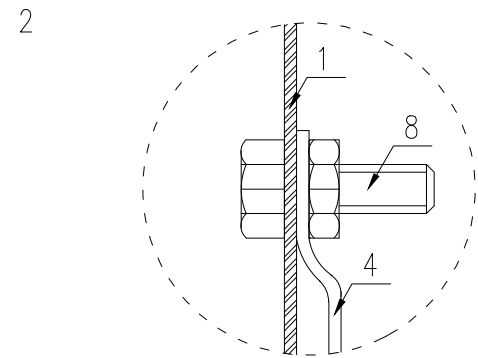

Угсралтын деталь

<p>Унтраалга, розетка, самбар тоноглох</p>	<p>Дүүжин таазанд гэрэлтүүлэг тоноглох</p>	<p>Самбар тоноглох</p>
<p>Кабелийн тавиур тоноглох</p>	<p>Заалны гэрэлтүүлэгч тоноглох</p>	<p>Хананд розетка тоноглох</p>

 BAROQUE STYLE, LLC "Барокко хийц" ХХК	Увс аймаг				
	Нэгдсэн эмнэлгийн мэс заслын тасгийн шинэчлэл засврын ажлын зураг				
	Угсралтын деталь, хийцлэл				Үе шат: А.3
	Инженер		Б.Нарангэрэл	ЕГ Шифр: БХ-229/23	Масштаб:
Гүйцэтгэсэн		Б.Нарангэрэл	ТГ Шифр:	Зургийн дугаар: ХТ-6	Хуудас: 19

Потенциалийг тэгшитгэх болон газардуулгын системийн бүдүүвч

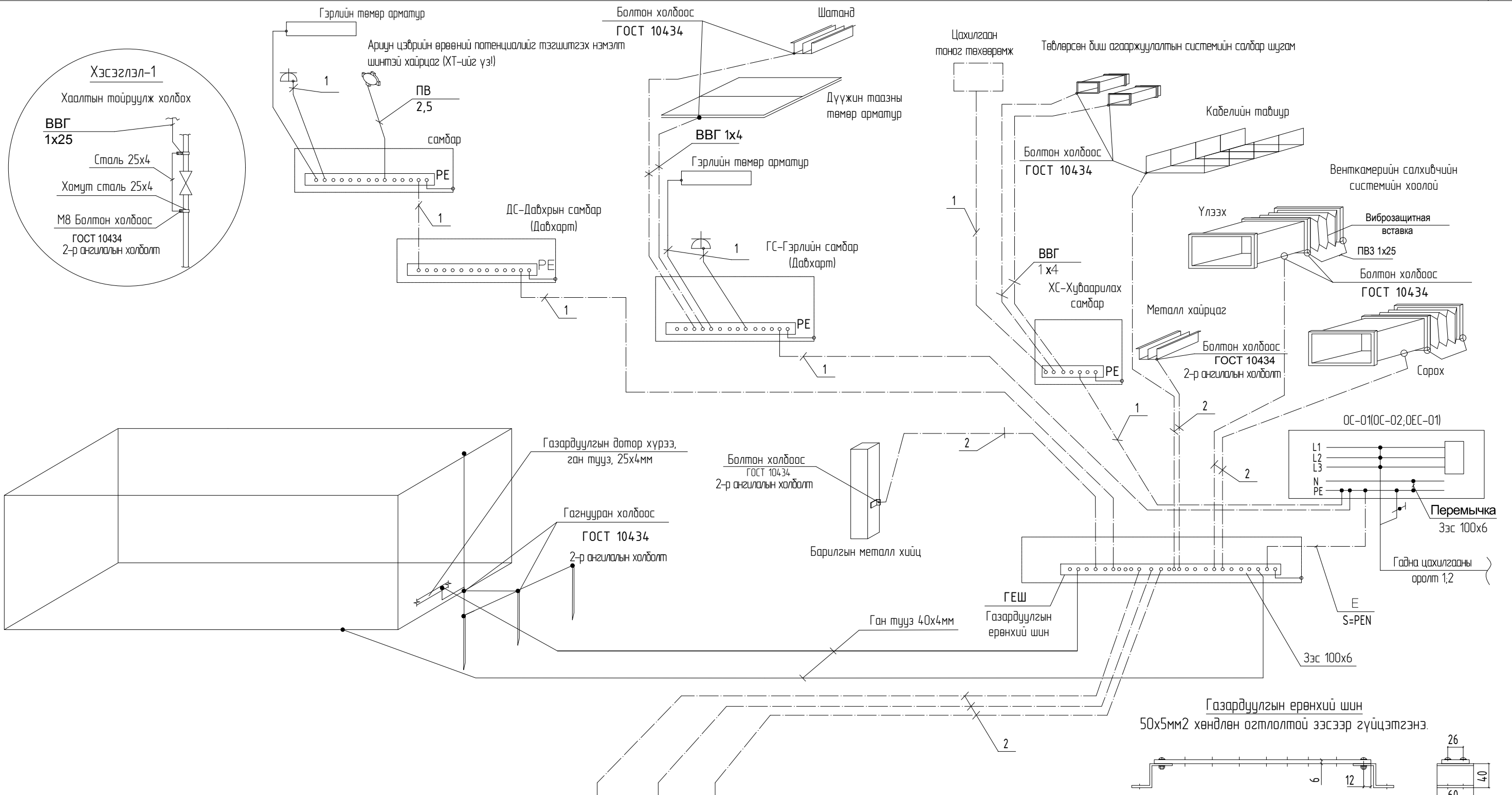

Тайлбар

Уг барилгын газардуулгын хэсгийн зураг төслийг барилга архитектурын байгуулалтыг үндэслэн БД43-103-08 болон бусад холбогдох норм дүрмийн дагуу гүйцэтгэв. Төсөлд газардуулгыг гүн газардуулсан нейтральтай TN-C-S газардуулгын системээр хийв. Хуваарилах самбаруудад хамгаалалтын утас (PE) холбоход зориулсан болттой нэмэлт зэс шин угсарна. Газардуулгын дотор хүрээг 25x4мм-ийн ган түүсаар шалны түвшингээс 0.5мм өндөрт хананы дагуу зайгүй эсвэл далд хийж өгнө. Эсэргүүцэл хэмжих үүднээс газардуулгын ерөнхий шин (ГЭШ) дээр газардуулгын дамжуулагчийг салгах боломж бүрдүүлэх. Энэхүү салгалтыг зөвхөн багаж хэрэгслийн тусламжтайгаар гүйцэтгэхээр хийцлэх ба механик талаас бат бөх ба цахилгаан хэлхээний масралтгүй байдлыг хангасан байна.

- 1- Хамгаалалтын ноиль утас, PE (кабелийн дүрэлдэхүүний 5 дахь утас)
- 2- Потенциал тэгшитгэх системийн утас, ВВГ-1x25мм2 (шар-ногаон)

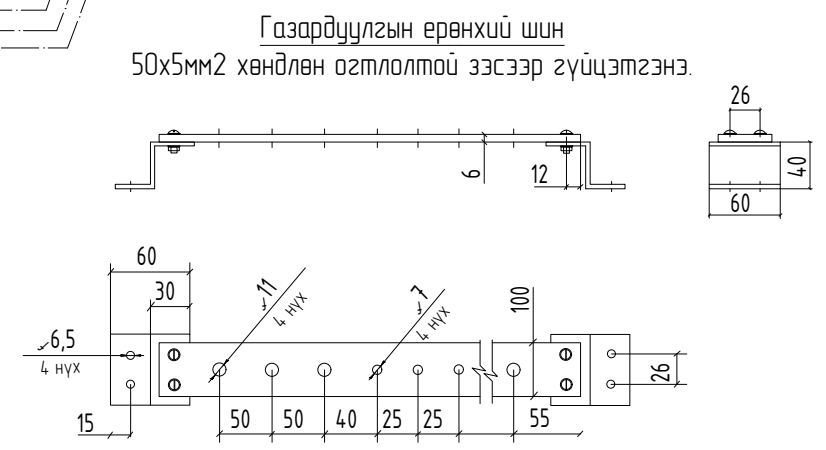
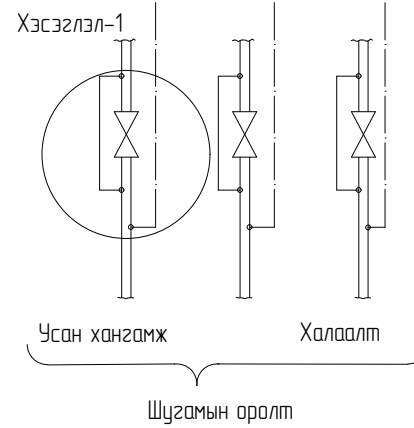

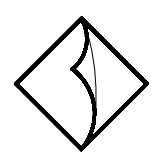
 BAROQUE STYLE, LLC "Барокко хийц" ХХК	Увс аймаг			
	Нэгдсэн эмнэлгийн мэс заслын тасгийн шинэчлэл засврын ажлын зураг			
	Потенциалийг тэгшитгэх болон газардуулгын системийн бүдүүвч			
	Инженер	<i>[Signature]</i>	Б.Нарангэрэл	ЕГ Шифр: БХ-229/23
Гүйцэтгэсэн	<i>[Signature]</i>	Б.Нарангэрэл	ТГ Шифр:	
			Масштаб:	Огноо: 2023
			Зургийн дугаар: ХТ-7	Хуудас: 19

ГЭРЭЛТҮҮЛГИЙН МАЯГ, ТАНИХ ТЭМДЭГ

<p>Унтраалга, розетка, самбар тоноглох</p>	<p>Шаланд розетка тоноглох</p>	<p>Хананд розетка тоноглох</p>	<p>Хананд унтраалга тоноглох</p>	<p>Дүүжин таазанд гэрэлтүүлэг тоноглох</p>	<p>Хананд розетка тоноглох</p>
<p>Самбар тоноглох</p>	<p>Унтраалга тоноглох</p>	<p>Гэрэлтүүлгийн самбар тоноглох</p>	<p>Гэрэлтүүлгийн самбар тоноглох</p>	<p>Залны гэрэлтүүлэг тоноглох</p>	<p>Хананд розетка тоноглох</p>
<p>Кабелийн табиур хийц</p>					

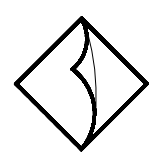
 BAROQUE STYLE, LLC "Барокко хийц" ХХК	Увс аймаг Нэгдсэн эмнэлгийн мэс заслын тасгийн шинэчлэл засврын ажлын зураг			
	Таних тэмдэг, хийцлэл			Үе шат: А.3
	Инженер <i>[Signature]</i>	Б.Нарангэрэл	ЕГ Шифр: БХ-229/23	Масштаб: Огноо: 2023
	Гүйцэтгэсэн <i>[Signature]</i>	Б.Нарангэрэл	ТГ Шифр: Зургийн дугаар: ХТ-8	Хуудас: 19

ГС-1 САМБАРЫН ТООЦООНЫ БҮДҮҮВЧ

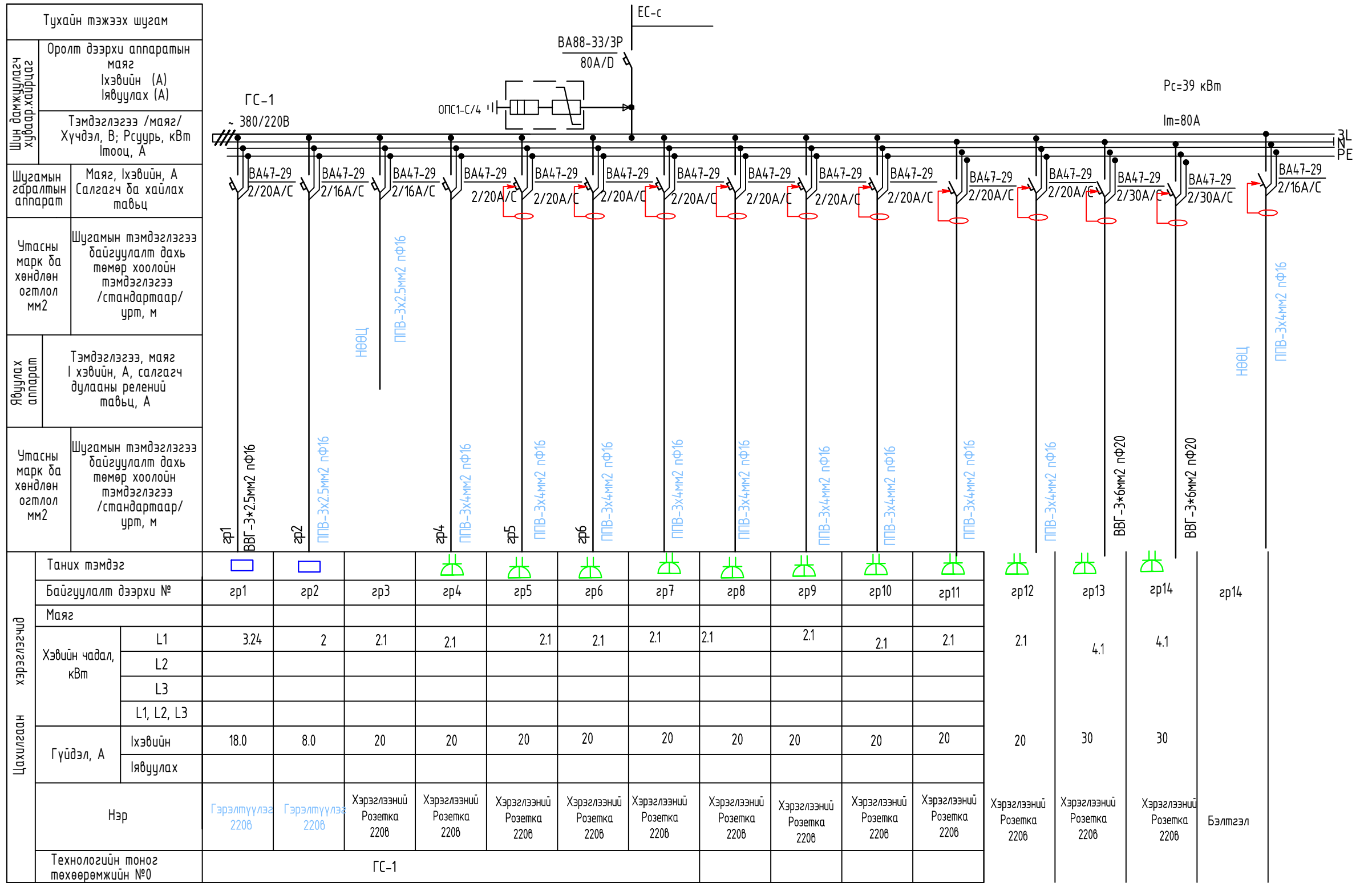

Увс аймаг
Нэгдсэн эмнэлгийн мэс заслын тасгийн шинэчлэл засврын ажлын зураг

ГC-1 самбарын цахилгаан зарчмын бүдүүвч

Инженер: *[Signature]* Б.Нарангэрэл
Гүйцэтгэсэн: *[Signature]* Б.Нарангэрэл

ЕГ Шифр: БХ-229/23	Масштаб:	Үе шат: А.3
ТГ Шифр:	Зургийн дугаар: ХТ-09	Огноо: 2023
		Хуудас: 19

ГС-2 САМБАРЫН ТООЦООНЫ БҮДҮҮВЧ

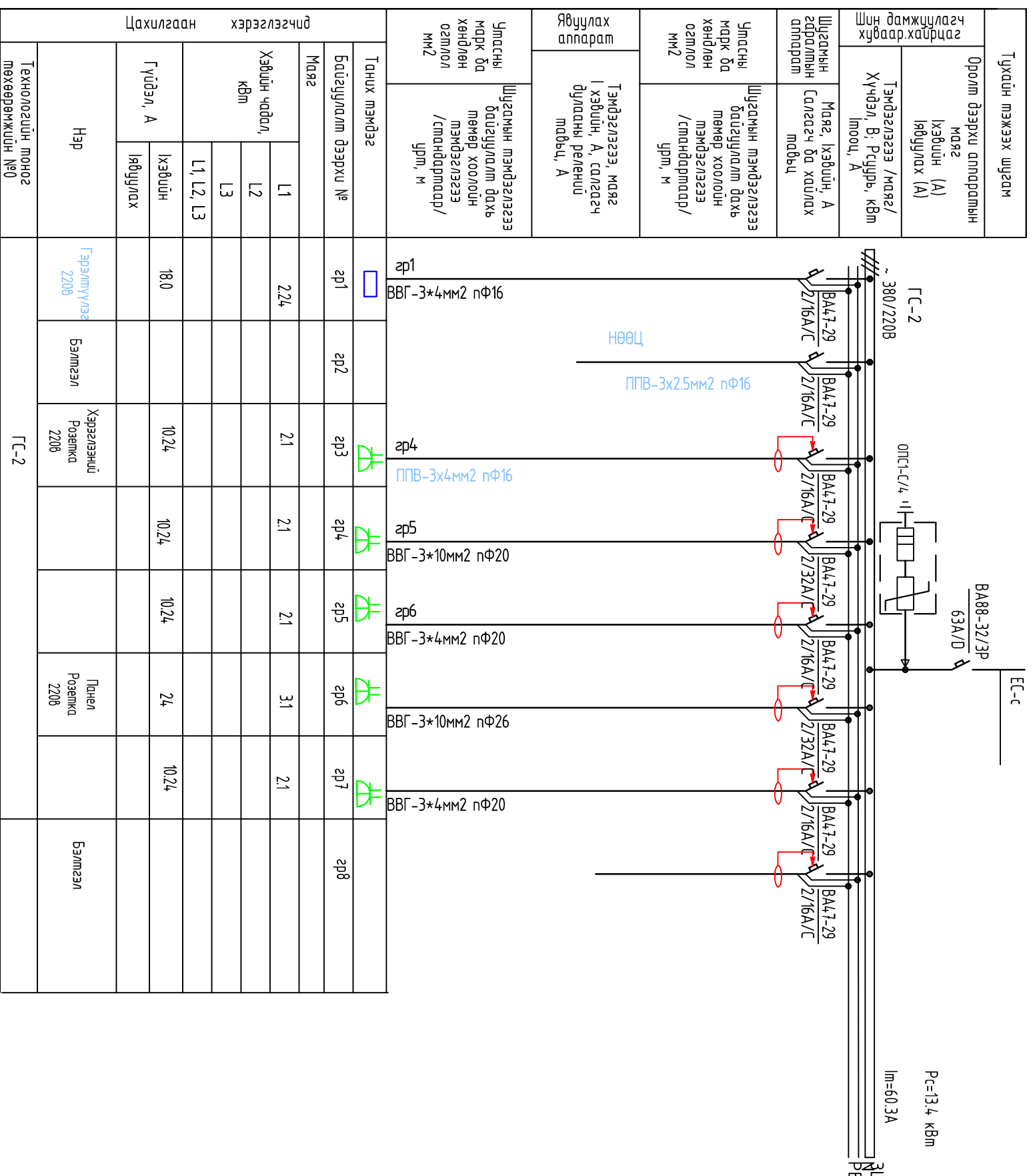

Тухайн тэжээх шугам	Оролт дээрху аппаратын маяг		Танух тэмдэг	Байгуулалт дээрху №	Маяг	Хэвийн чадал, кВт			Гүйдэл, А	Технологийн оноог мөхөөрмжийн №0
	Хэвийн (А) / Юуцах (А)					L1	L2	L3		
	Тэмдэглээг / маяг / Хүчдэл, В; Рсуйрв, кВт / Нооц, А									
Утасны саргалтын аппарат	Маяг, хэвийн, А / маяг / Сагагч ба халиах /мбвч		Шугамын тэмдэглээг / стандартар / урт, м	ЗР1	БВГ-3*4мм2 нФ16	2.24			18.0	ГЭРЭЛГҮҮЛЭГ 220В
	Утасны маяг ба хөндлөн огтлол мм2					2.1			10.24	
Явуулах аппарат	Тэмдэглээг, маяг / хэвийн, А, сагагч дулааны релеийн /мбвч, А		Шугамын тэмдэглээг / стандартар / урт, м	ЗР2	ППВ-3x4мм2 нФ16	2.1			10.24	Хэрэглэний Розетка 220В
	Утасны маяг ба хөндлөн огтлол мм2			2.1				10.24	Бэлтгэл	
Утасны маяг ба хөндлөн огтлол мм2	Шугамын тэмдэглээг / стандартар / урт, м		Шугамын тэмдэглээг / стандартар / урт, м	ЗР3	ВВГ-3*10мм2 нФ20	2.1				10.24
	Утасны маяг ба хөндлөн огтлол мм2			2.1				10.24	Бэлтгэл	
Утасны маяг ба хөндлөн огтлол мм2	Шугамын тэмдэглээг / стандартар / урт, м		Шугамын тэмдэглээг / стандартар / урт, м	ЗР4	ВВГ-3*4мм2 нФ20	2.1				10.24
	Утасны маяг ба хөндлөн огтлол мм2			2.1				10.24	Бэлтгэл	
Утасны маяг ба хөндлөн огтлол мм2	Шугамын тэмдэглээг / стандартар / урт, м		Шугамын тэмдэглээг / стандартар / урт, м	ЗР5	ВВГ-3*10мм2 нФ26	3.1				10.24
	Утасны маяг ба хөндлөн огтлол мм2			2.1				10.24	Бэлтгэл	
Утасны маяг ба хөндлөн огтлол мм2	Шугамын тэмдэглээг / стандартар / урт, м		Шугамын тэмдэглээг / стандартар / урт, м	ЗР6	ВВГ-3*4мм2 нФ20	2.1				10.24
	Утасны маяг ба хөндлөн огтлол мм2			2.1				10.24	Бэлтгэл	
Утасны маяг ба хөндлөн огтлол мм2	Шугамын тэмдэглээг / стандартар / урт, м		Шугамын тэмдэглээг / стандартар / урт, м	ЗР7	ВВГ-3*4мм2 нФ20	2.1				10.24
	Утасны маяг ба хөндлөн огтлол мм2			2.1				10.24	Бэлтгэл	
Утасны маяг ба хөндлөн огтлол мм2	Шугамын тэмдэглээг / стандартар / урт, м		Шугамын тэмдэглээг / стандартар / урт, м	ЗР8	ВВГ-3*4мм2 нФ20	2.1				10.24
	Утасны маяг ба хөндлөн огтлол мм2			2.1				10.24	Бэлтгэл	

Увс аймгаг

Нэгдсэн эмнэлгийн мэс заслын тасгийн шинэчлэл засфрын ажлын зураг

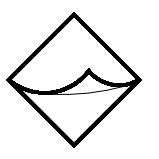

VARQUE STYLE, LLC
"Бароко хийц" ХХК

ГС-2 самбарын цахилгаан зарчмын бүрдүүвч		Үе шалт:	А.3
Инженер	Б.Нарангэрэл	ЕГ Шифр:	Масштаб:
Гүцэмгэсэн	Б.Нарангэрэл	БХ-229/23	Огноо:
		ТГ Шифр:	Зургийн дугаар:
			Хүндас:
			19

(ОГС)-ЫН ЦАХИЛГААН ЗАРЧМЫН БҮДҮҮВЧ

Тухайн тэжээх шугам	Оролт дээрх аппаратын маяг I хэвийн /А/ I явуулах /А/
Шин дамжуулагч, хуваарилах хайрцаг	Тэмдэглэгээ /маяг/ Хүчдэл/В/, Ртооц/кВт/, Нооц /А/
Шугамын гаралтын аппарат	I хэвийн /А/ Автомат салгагчийн тавьц /А/
Утасны марк ба хөндлөн огтлол, /мм2, урт /м/	Шугамын тэмдэглэгээ байгуулалт дахь хоолойн тэмдэглэгээ /стандартгаар/, урт /м/
Явуулах аппарат	Тэмдэглэгээ /маяг/ Салгагчийн I хэвийн /А/
Утасны марк ба хөндлөн огтлол, /мм2, урт /м/	Шугамын тэмдэглэгээ байгуулалт дахь хоолойн тэмдэглэгээ /стандартгаар/, урт /м/
Цахилгаан хэрэглэгчид	Таних тэмдэг Байгуулалт дахь № Фаза Р хэвийн /кВт/ Гүйдэл /А/ I хэвийн /А/ I явуулах /А/ Нэр

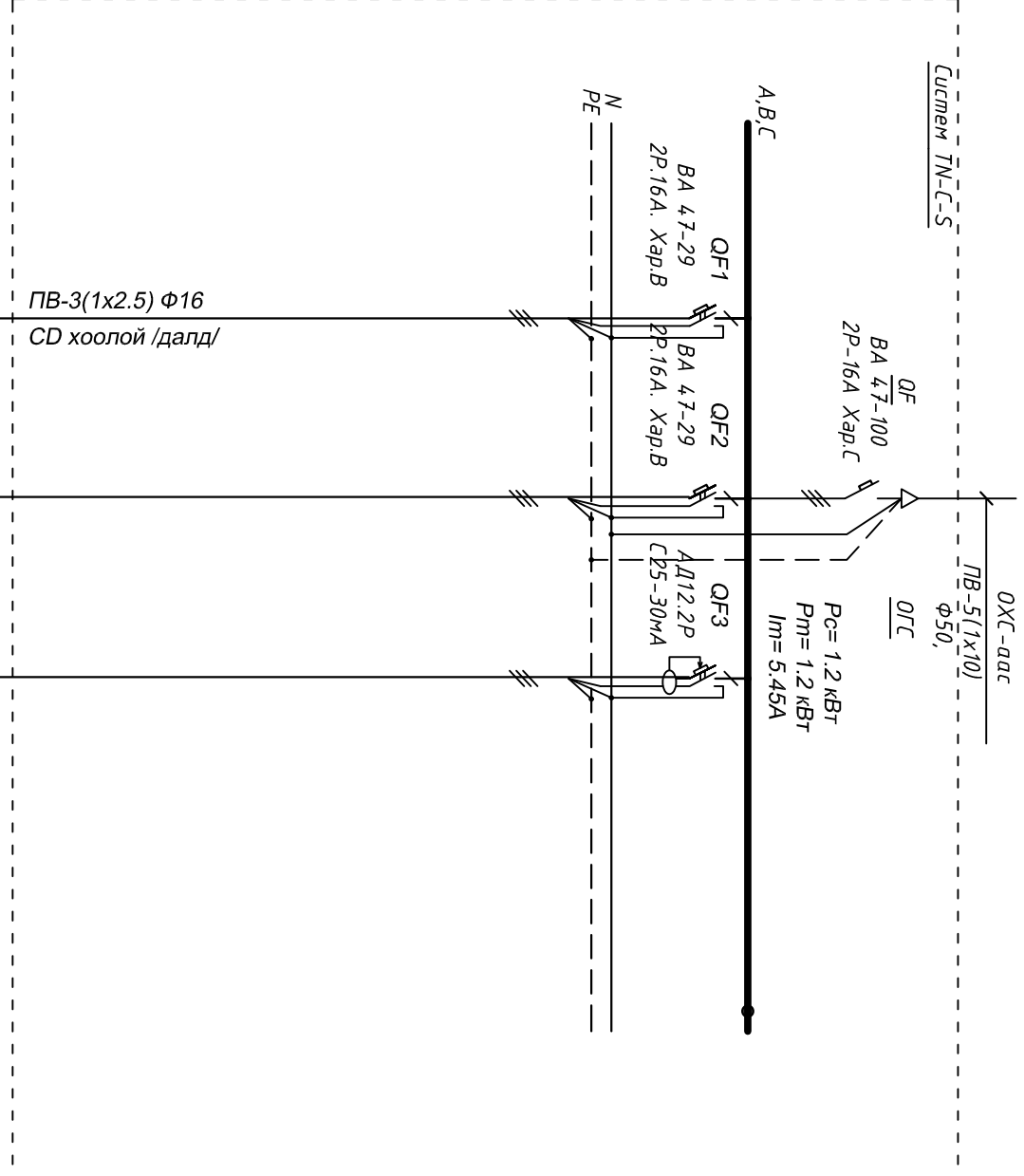

Гр.1	Гр.2	Гр.3	Гр.4
А	А		
0.96	0.24		
9.09	11.8		
Гэрэлтүүлгийн групп-1	Гэрэлтүүлгийн групп-2	Бэлтгэл групп-3	Бэлтгэл групп-4

	Нэгдсэн эмнэлгийн мэс заслын тасгийн шинэчлэл засфрын ажлын зураг				Увс аймэг
	ОГС самбарын цахилгаан зарчмын бүдүүвч				Үе шалт: А.3
Инженер	Б.Нарангэрэл	ЕГ Шифр: БХ-229/23	Масштаб:	Огноо: 2023	
Гүйцэтгэсэн	Б.Нарангэрэл	ТГ Шифр:	Зургийн дугаар: ХТ-11	Хүндас: 19	
"Бароко хийц" ХХК					

ХС-1 САМБАРЫН ТООЦООНЫ БҮДҮҮВЧ

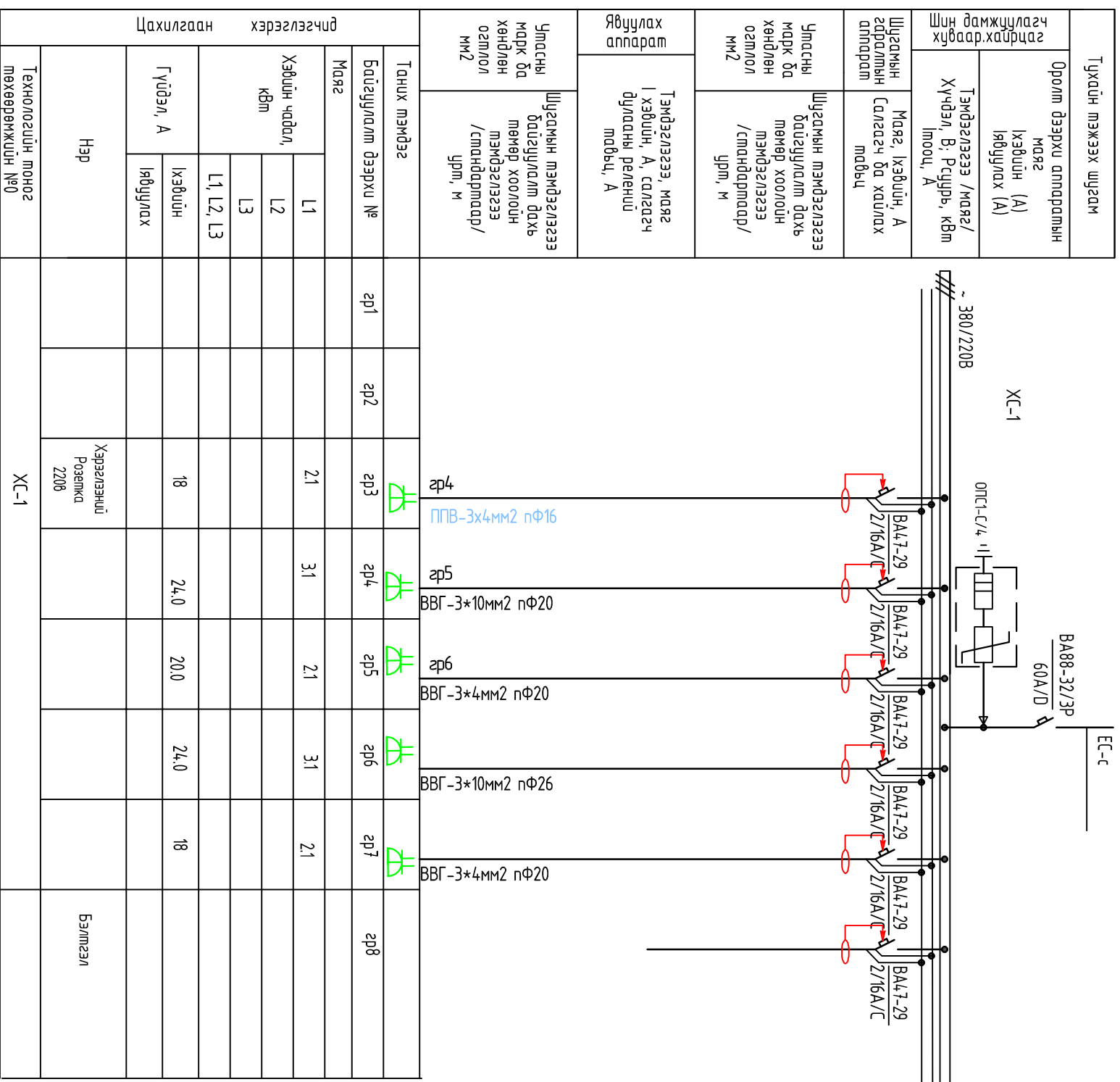

Тухайн тэжээх шугам	Оролт дээрху аппаратын маяг		Утасны марк да хөндлөн огтлол мм2	Шугамын тэмдэглэгээ	Тануулах аллага
	Хэвийн (А) Явдуулах (А)	Тэмдэглэгээ /маяг/ Хүчдэл, В; Рсүурь, кВт			
Шугамын эсрэлтийн аппарат	Маяг, Хэвийн, А		Шугамын тэмдэглэгээ дахь төмөр хоолойн тэмдэглэгээ /стандартаар/ урт, м	Шугамын тэмдэглэгээ	Тэмдэглэгээ, маяг I хэвийн, А, салагач дугааны реленци маягч, А
	Салагач да хайлах маягч				
Утасны марк да хөндлөн огтлол мм2	Маяг, Хэвийн, А		Шугамын тэмдэглэгээ дахь төмөр хоолойн тэмдэглэгээ /стандартаар/ урт, м	Шугамын тэмдэглэгээ	Тэмдэглэгээ, маяг I хэвийн, А, салагач дугааны реленци маягч, А
	Салагач да хайлах маягч				
Утасны марк да хөндлөн огтлол мм2	Маяг, Хэвийн, А		Шугамын тэмдэглэгээ дахь төмөр хоолойн тэмдэглэгээ /стандартаар/ урт, м	Шугамын тэмдэглэгээ	Тэмдэглэгээ, маяг I хэвийн, А, салагач дугааны реленци маягч, А
	Салагач да хайлах маягч				

Цахилгаан хэрэглэгчид		ХС-1							
Тануу тэмдэг	Байгуулалт дээрху №	Хэвийн чадал, кВт							
		L1	L2	L3	L1, L2, L3	Хэвийн	Явдуулах	Нэр	Технологийн моног мөхөөрөмжийн №0
зр1									
зр2									
зр3		21				18			Хэрэглэгчийн Розетка 220В
зр4		31				24.0			
зр5		21				200			
зр6		31				24.0			
зр7		21				18			
зр8									Бэлтгэл

Увс аймга

Нэгдсэн эмнэлгийн мэс заслын тасгийн шинэчлэл засварын ажлын зураг

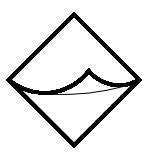

BAROQUE STYLE, LLC
"Барокко хийц" ХХК

ХС-1 самбарын цахилгаан зарчмын бүрдүүвч

Инженер		Б.Нарангээрэл	ЕГ Шифр:	БХ-229/23	Масштаб:		Огноо:	2023
Гүйцэтгэсэн		Б.Нарангээрэл	ТГ Шифр:		Зургийн дугаар:	ХТ-12	Хүндас:	19

ХС-2 САМБАРЫН ТООЦООНЫ БҮДҮҮҮВЧ

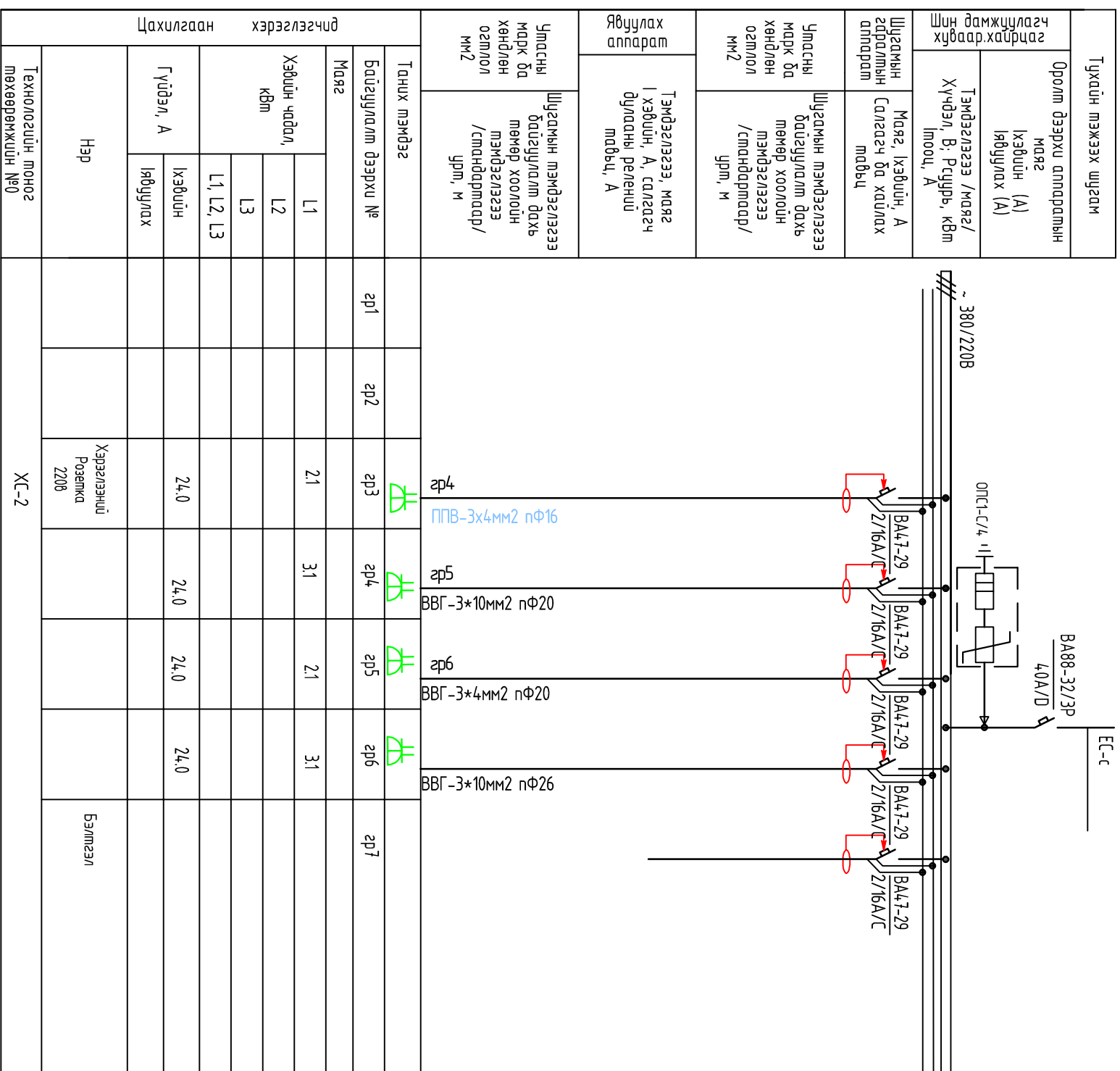

Тухайн тэжээх шугам	Оролт дээрхи аппаратын маяг		Тухайн тэжээх маяг /морг/ Имощ, А	Утасны марк да хөндлөн огтлол мм ²	Утасны марк да хөндлөн огтлол мм ²	Шугамын тэмдэглэгээ	Явуулах аппарат
	Хэвдүйц (А)	Явдуулах (А)					
Цахилгаан хэрэглэгчид	Танх тэмдэг	Байгуулалт дээрхи №	Маяг	Хэвдүйц чадал, кВт	Гүйдэл, А	Нэр	Тэмдэглэгээ, маяг I хэвдүйц, А, салгагч дулааны релеийц мавьц, А
Технологийн оног мөхөөрөмжийн №0							ХС-2

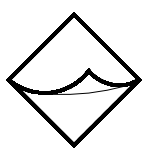

ВАРОУЕ СТУЛЕ, LLC
"Бароко хийц" ХХК

Нэгдсэн эмнэлгийн мэс заслын тасгийн шинэчлэл засварын ажлын зураг

ХС-2 самбарын цахилгаан зарчмын бүдүүвч

Инженер: *[Signature]* Б.Нарангэрэл
Гүйцэтгэсэн: *[Signature]* Б.Нарангэрэл

ТГ Шифр: БХ-229/23
Эзрөлийн дугаар: ХТ-13

Үе шалт: А.3
Огноо: 2023
Хүндэс: 19

В блок 2-р давхрын /мэс заслын тасаг/ хүчлэмтөхөөрөмжийн байгуулалт М1:150

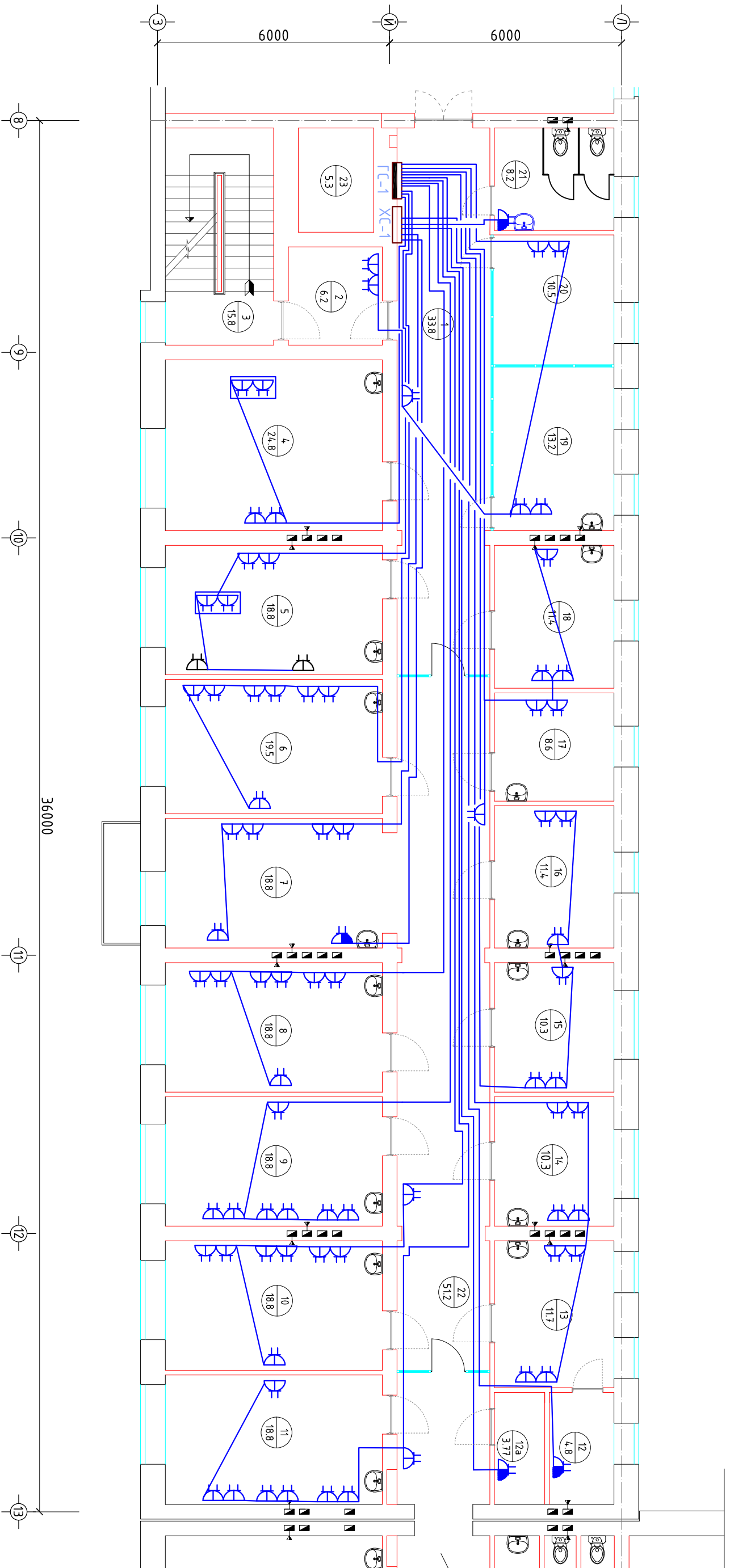

№	Өрөөний тодорхойлолт	Тайбай м2	Шал	12а	Душгүй өрөө	3.77	Плима
1	Хонги	33.8	Хулдаас	13	Плам	11.7	Хулдаас
2	Үүдний өрөө	6.2	Хулдаас	14	Плам	10.3	Хулдаас
3	Шал	-	-	15	Плам	10.3	Хулдаас
4	Зөвлөх эмч	24.8	Хулдаас	16	Боолт - 2	11.4	Хулдаас
5	Эмч нарын өрөө	18.8	Хулдаас	17	Плам	8.6	Хулдаас
6	Плам	19.5	Хулдаас	18	Ахлах сүвдлагч	11.4	Хулдаас
7	Сүвдлагчийн пост	18.8	Хулдаас	19	Хоолох засал	13.2	Хулдаас
8	Плам	18.8	Хулдаас	20	Үзлэг хийх өрөө	10.5	Хулдаас
9	Плам	18.8	Хулдаас	21	Ариун цэврийн өрөө	8.2	Плима
10	Плам	18.8	Хулдаас	22	Хонги	51.2	Хулдаас
11	Плам	18.8	Хулдаас	23	Цахилгаан шатны хонги	-	-
12	Ариун цэврийн өрөө	4.8	Плима				

Тайлбар
№12а, 21 өрөөний розеткыг моногзолын
байршилдас хамтаруулган өөрчилж
мөвх./бүсэд өрөө/

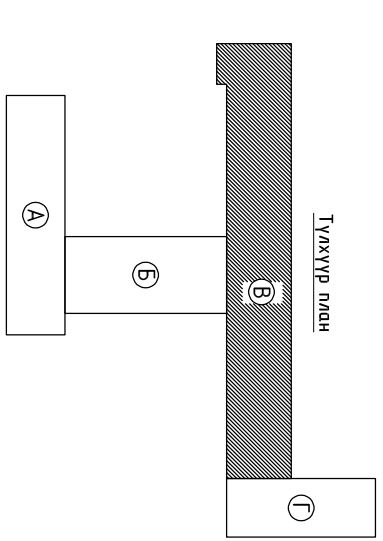

BAROKKO STYLE, LLC

“Барокко хүүц” ХХК

Нэгдсэн эмнэлгийн мэс заслын тасаг / хүчлэмтөхөөрөмжийн байгуулалт

УБС аймаг, Улаангом сум.

В блок 2-р давхрын /мэс заслын тасаг/ хүчлэмтөхөөрөмжийн байгуулалт

Инженер
Гүйцэтгэсэн

Б.Нарангэрэл
Б.Нарангэрэл

EG Шифр:
БХ-229/23

ТГ Шифр:

Масштаб:
М1:150

Зургийн дугаар:
ХТ-15

Үе шат:
Ажлын зураг

Огноо:
2023

Хулдаас:
18

Г блок 2-р давхрын /мэс заслын тасаг/ хүчлэмтэхөөрөмжийн байгуулалт, моног төхөөрөмжийн газардугаа М1:150

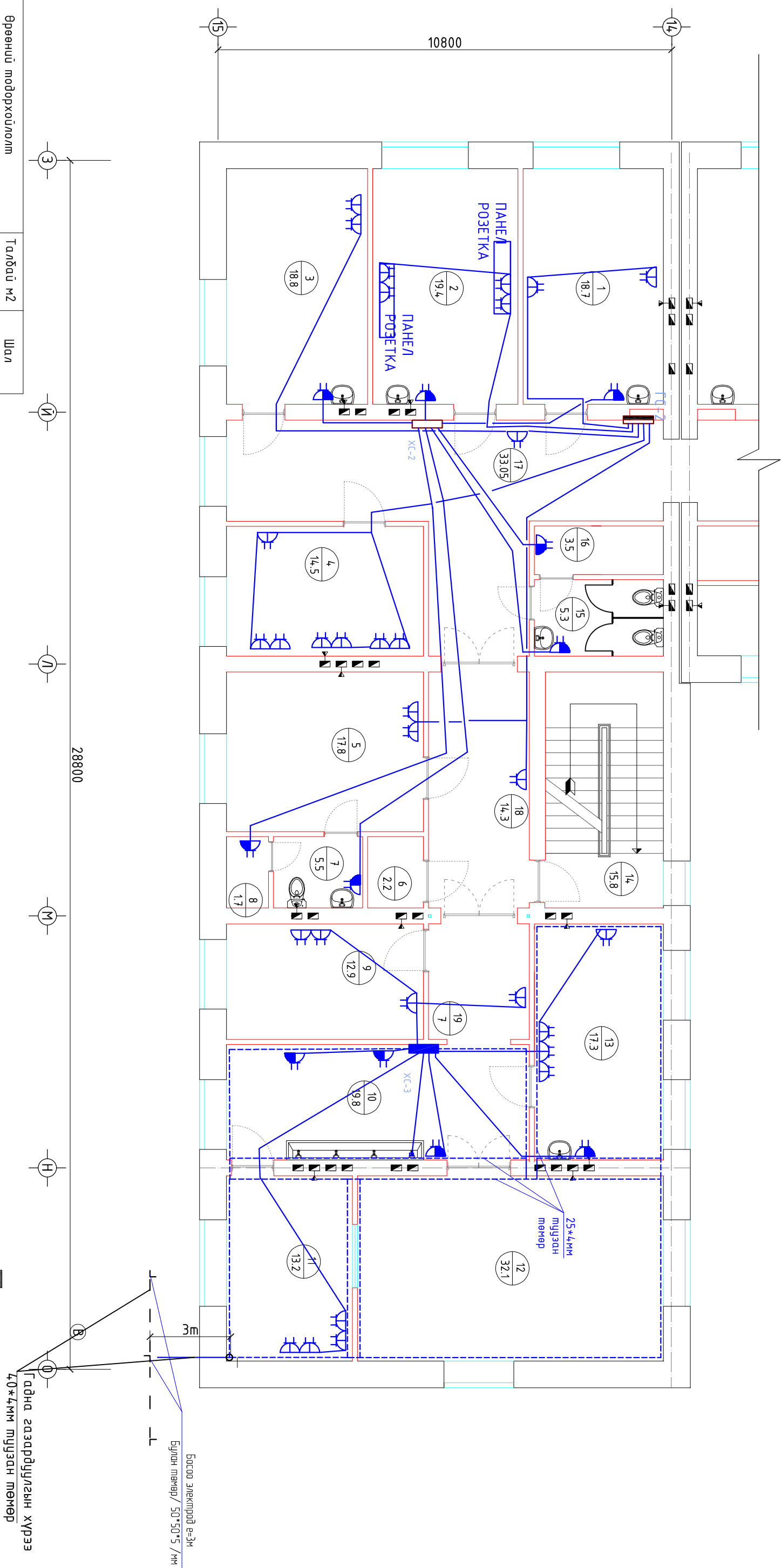

№	Өрөөний модорхойлолт	Тайлбар м2	Шал
1	Плам	18.7	Хулидаас
2	Сэргээх өрөө	19.4	Хулидаас
3	Боолт - 1	18.8	Хулидаас
4	Плам	14.5	Хулидаас
5	Хууцас солх өрөө	17.8	Хулидаас
6	Харанхуй өрөө		
7	Ариун цэврийн өрөө	5.5	Плима
8	Душний өрөө	1.7	Плима
9	Багж хадгалах өрөө	12.9	Хулидаас
10	Коридор	19.8	Хулидаас

11	Мэс заслын өрөө - 3	13.2	Хулидаас
12	Мэс заслын өрөө - 1	32.1	
13	Мэс заслын өрөө - 2	17.3	Хулидаас
14	Шал		
15	Ариун цэврийн өрөө	10.25	Плима
16	Хонгил	33.05	Хулидаас
17	Хонгил	14.3	Хулидаас
18	Хонгил	7	Хулидаас

Тайлбар
Өрөөний розеткыг моноглолын байршилдас
хямааруудан өөрчилж товиж/16.15р өрөө
болон дүсэд өрөө/

ВАНОУЕ СТИЛЕ.ЛЦС
"Барокко хийц" ХХК

Нэгдсэн эмнэлгийн мэс заслын тасгийн засвар ажлын зураг

Г блок 2-р давхрын /мэс заслын тасаг/ хүчлэмтэхөөрөмжийн байгуулалт, моног төхөөрөмжийн газардугаа

Инженер
Б.Нарангэрэл

Гүйцэтгэсэн
Б.Нарангэрэл

ТГ Шифр:
БХ-229/23

Масштаб:
М1:150

Зургийн дугаар:
ХТ-16

Огноо:
2023

Үе шат:
Ажлын зураг

Увс аймга, Улаангом сум.

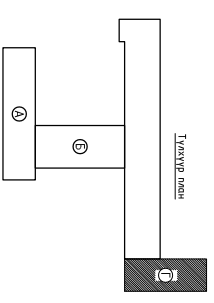

Босоо электрөөд ө=3м
Бүлэн төмөр/ 50*50*5 /мм

газарбуйцалгын бэхлэх хэсэглэл

Хэсэглэл-1
25х4 (40х4)мм-ийн туузан төмрийг хонанд
тогтоох М12

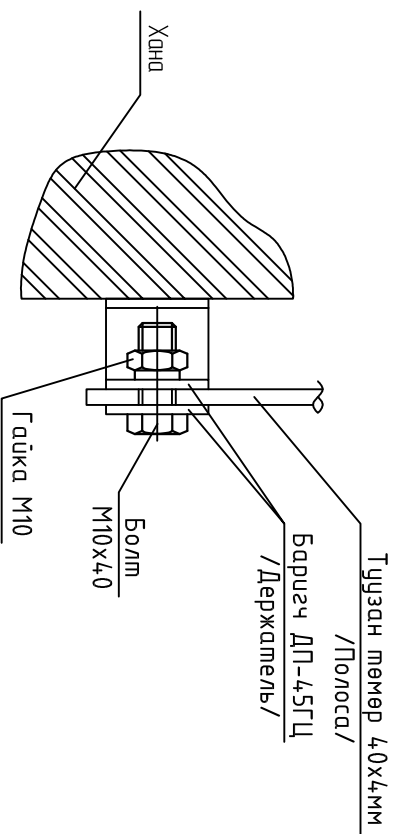

Хэсэглэл-3
Газарбуйцалгын хэвтээ электродын холболт

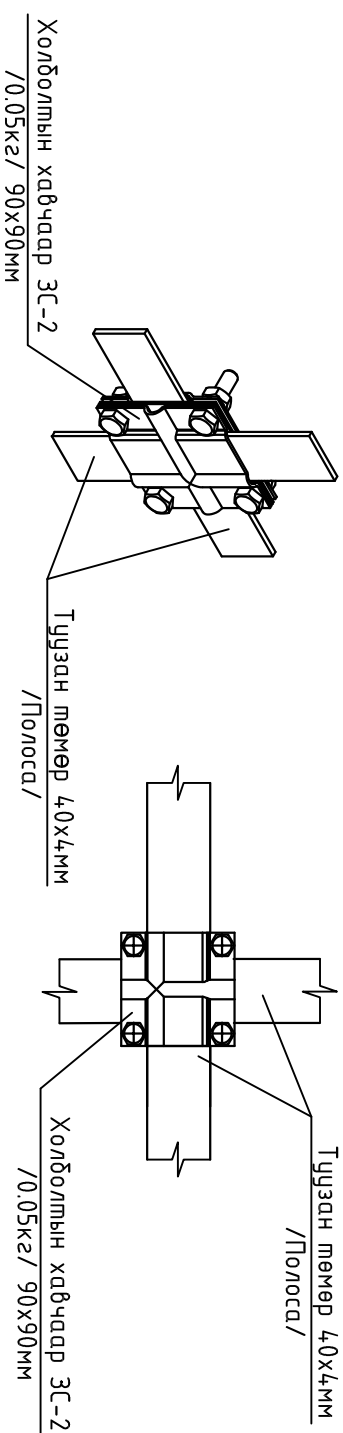

Хэсэглэл-4
Аянга хамгаалагч, гүйдэл зайлуулдагчийн
параллель холболт

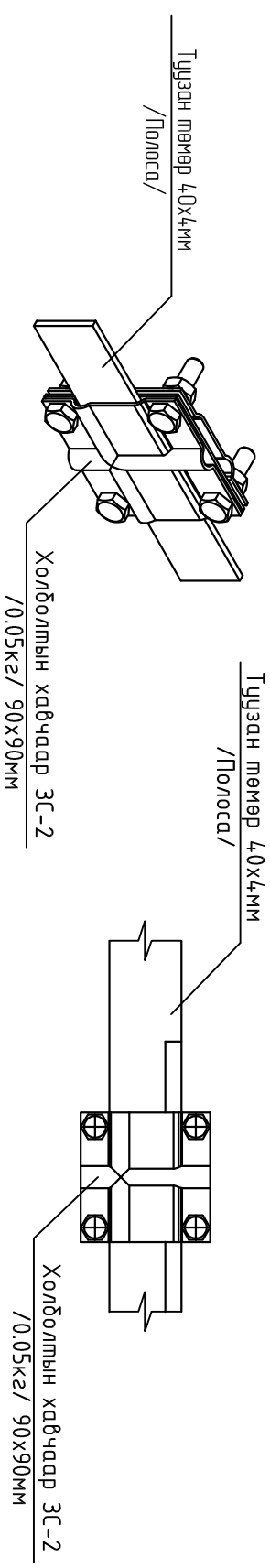

Хэсэглэл-5
Аянга хамгаалагч, гүйдэл зайлуулдагчийн
перпендикуляр холболт

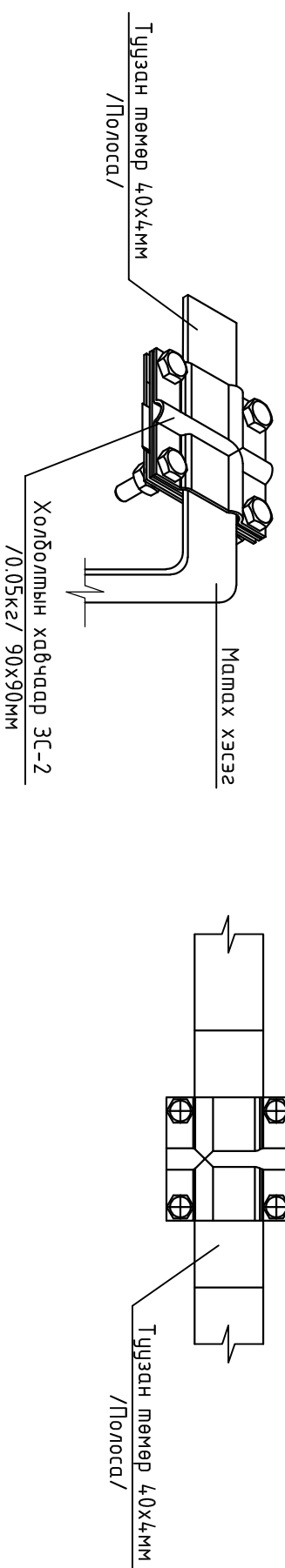

Хэсэглэл-2
Газарбуйцалгын босоо ба хэвтээ
электродын холболт

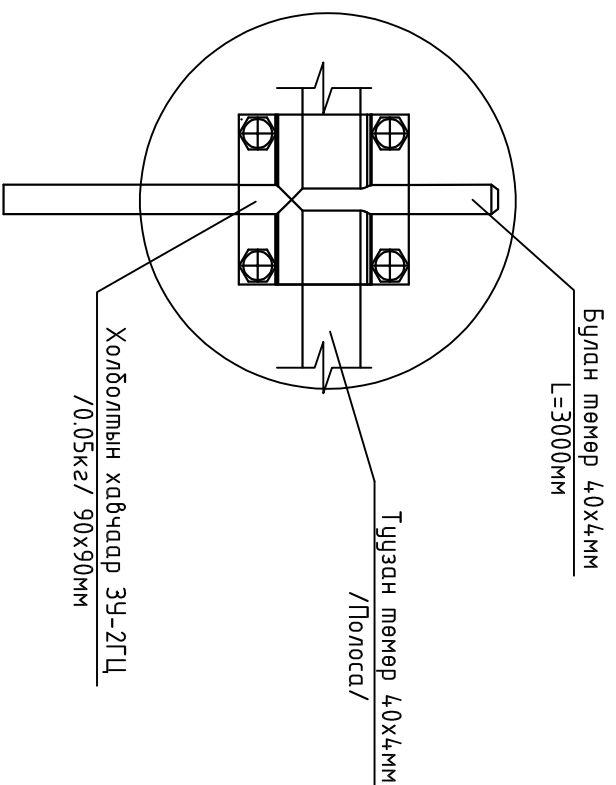

Увс аймгаз

Нэгдсэн эмнэлгийн мэс заслын тасгийн шинэчлэл засврын ажлын зураг

газарбуйцалгын бэхлэх хэсэглэл

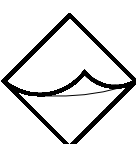
 VARQUE STYLE LLC "Барокко хийд" ХХК	Инженер	Б.Нарангэрэл	EG Шифр: БХ-229/23	Масштаб: М1:100	Огноо: 2023
	Гүйцэтгэсэн	Б.Нарангэрэл	ТГ Шифр:	Зургийн дугаар: ХТ-17	Хугацаа: 19

ХС-2 САМБАРЫН ТООЦООНЫ БҮДҮҮҮВЧ

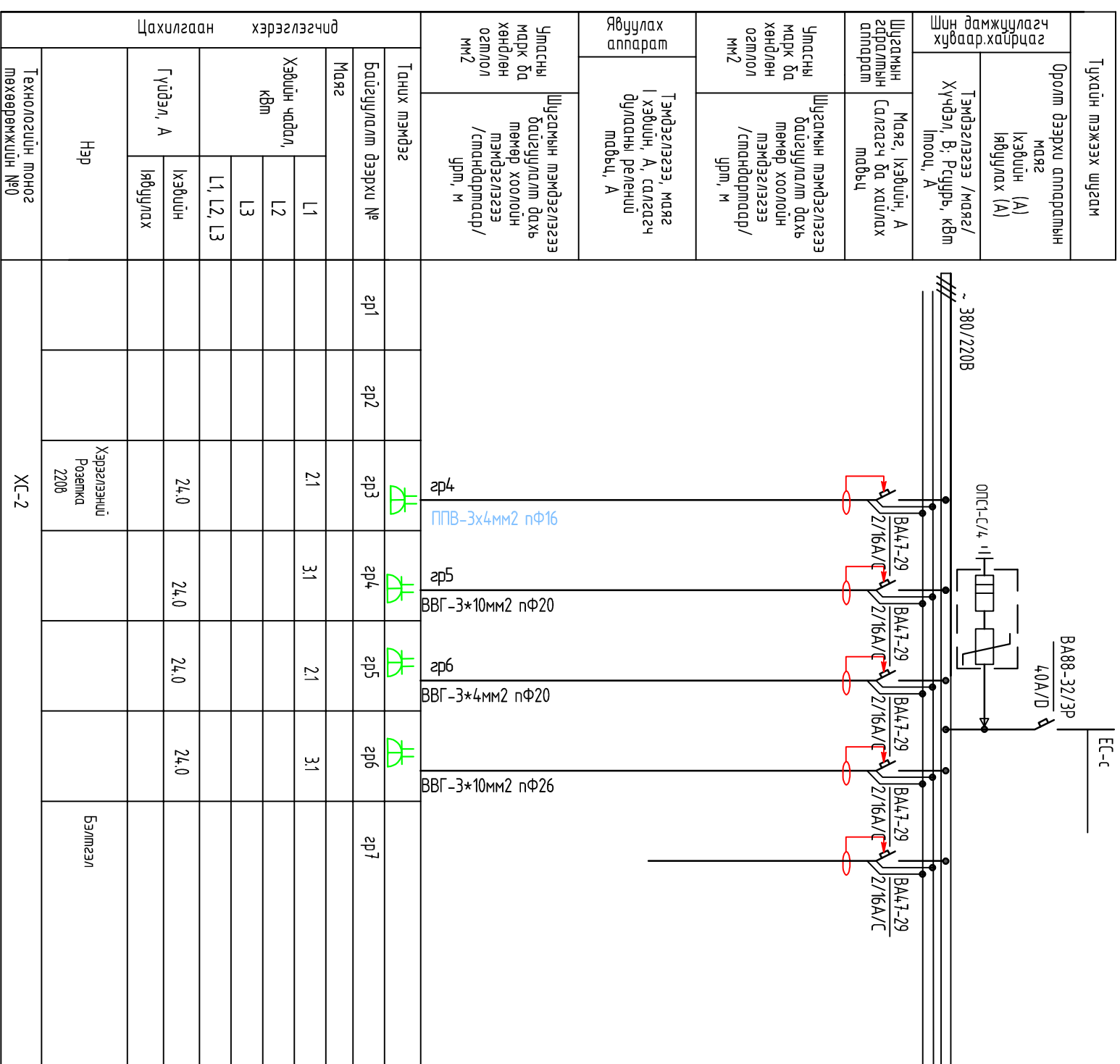

Тухайн тэжээх шугам	Оролт дээрхи аппаратын маяг		Тухайн тэжээх маяг /морг/ Имощ, А	Утасны маяг да хөндлөн огтлол мм ²	Утасны маяг да хөндлөн огтлол мм ²	Тэмдэглэгээ, маяг I хэвдэл, А, салгагч дулааны релений мавьц, А
	Хэвдэл, А	Явуулах аппарат				
Тухайн тэжээх шугам	Хэвдэл, А	Явуулах аппарат	Маяг, I хэвдэл, А салгагч да хуилах мавьц	Утасны маяг да хөндлөн огтлол мм ²	Утасны маяг да хөндлөн огтлол мм ²	Тэмдэглэгээ, маяг I хэвдэл, А, салгагч дулааны релений мавьц, А
	Хэвдэл, А	Явуулах аппарат				
Танх тэмдэг	Байгуулалт дээрхи №	Маяг	Хэвдэл чадал, кВт	Гүйдэл, А	Нэр	Технологийн оноог мөхөөрөмжийн №0
	zp1		L1			
	zp2		L2			
	zp3		L3			
	zp4		L1, L2, L3			
	zp5		I хэвдэл	24.0		
	zp6		I хэвдэл	24.0		
	zp7		I хэвдэл	24.0		
						Хэрэглэгчийн Розетка 220В
						ХС-2
						Бэлмэгл

Увс аймгаас

Нэгдсэн эмнэлгийн мэс заслын тасгийн шинэчлэл засварын ажлын зургаас

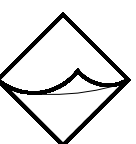

BAROQUE STYLE, LLC
"Барокко хийц" ХХК

ХС-2 самбарын цахилгаан зарчмын бүдүүвч

Инженер	Б.Нарангэрэл	ЕГ Шифр:	БХ-229/23	Масштаб:		Огноо:	2023
Гүйцэтгэсэн	Б.Нарангэрэл	ТГ Шифр:		Зургийн дугаар:	ХТ-13	Хүндэс:	19

В блок 2-р давхрын /мэс заслын тасаг/ зэрэглүүлийн байгуулалт М1:150

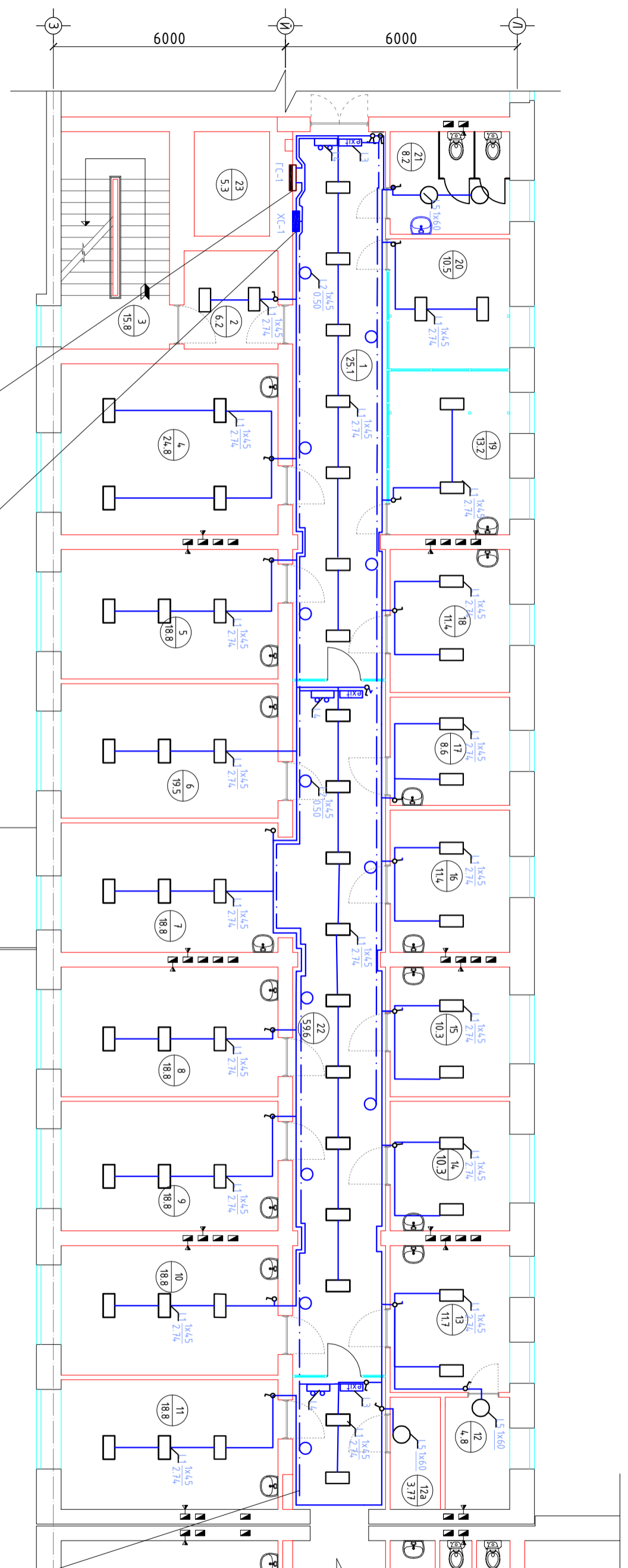

ОГС-н самбар
Г блок
ПВ-3(1x2.5)φ16

ОГС-н самбар
ПВ-3(1x2.5)φ16
Одоо байгаа ГС-н 1р-с
ПВ-3(1x4)φ20

№	Өрөөний тодорхойлолт	Талбай м2	Шал	12а	Душны өрөө	3.77	Плита
1	Хонги	33.8	Хулбас	13	Плам	11.7	Хулбас
2	Үүдний өрөө	6.2	Хулбас	14	Плам	10.3	Хулбас
3	Шал	-	-	15	Плам	10.3	Хулбас
4	Зөвлөх эмч	24.8	Хулбас	16	Боолт - 2	11.4	Хулбас
5	Эмч нарын өрөө	18.8	Хулбас	17	Плам	8.6	Хулбас
6	Плам	19.5	Хулбас	18	Ахлах судлаач	11.4	Хулбас
7	Судлаачийн пост	18.8	Хулбас	19	Хоолох заал	13.2	Хулбас
8	Плам	18.8	Хулбас	20	Үзлэг хийх өрөө	10.5	Хулбас
9	Плам	18.8	Хулбас	21	Ариун цэврийн өрөө	8.2	Плита
10	Плам	18.8	Хулбас	22	Хонги	51.2	Хулбас
11	Плам	18.8	Хулбас	23	Цахилгаан шатны хонги	-	-
12	Ариун цэврийн өрөө	4.8	Плита				

VARIOUE STYLE LLC

Инженер

Гүйцэтгэсэн

Увс аймаг, Улаангом сум.

Нэгдсэн эмнэлгийн мэс заслын тасгийн засвар ажлын зураг

3-р давхрын "в" блок хүчил төхөөрөмжийн байгуулалт

Б.Нарангэрэл	Б.Нарангэрэл	ТГ Шифр:	Масштаб:	Зургийн дугаар:	Үе шат:
		БХ-229/23	М1:150	ДГ-1	Ажлын зураг
					Огноо: 2023
					Хулбас: 18

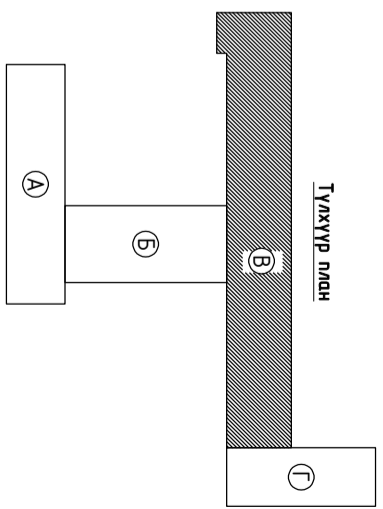

Г блок 2-р давхрын /мэс заслын тасаг/ зэрэглүүлийн байгуулалт М1:150

Овоо байгаа зэрэглүүлийн сөрлөг 60*90см
1-р зр-с ПВ-(3х2.5)φ16

ОГС-н самбардас
Г блокжуу
ПВ-3(1х2.5)φ16

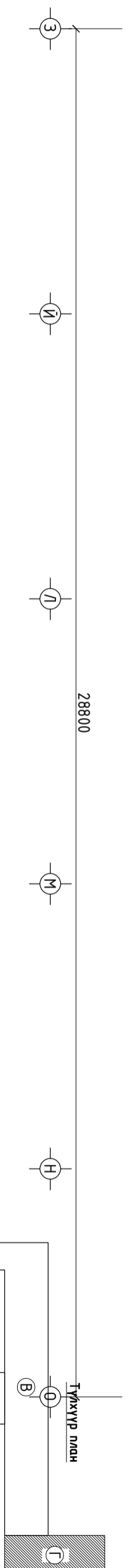
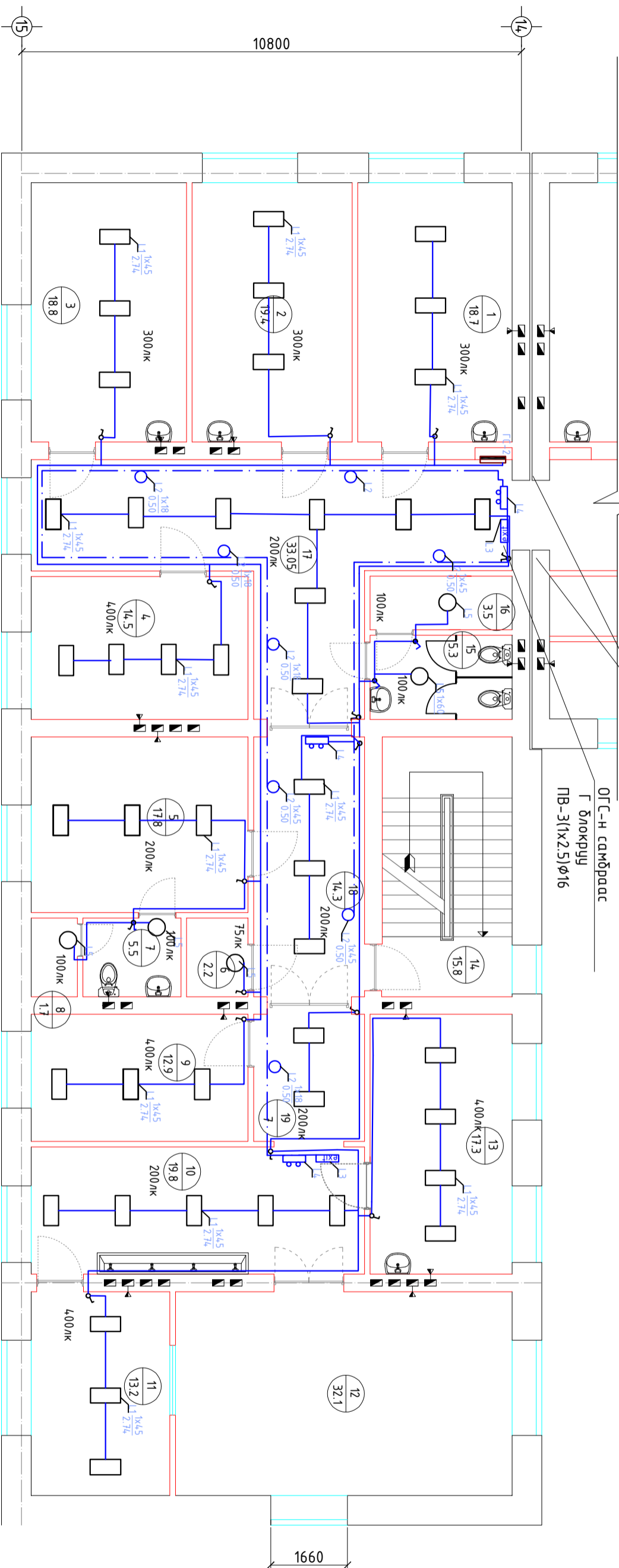

№	Өрөөний тодорхойлолт	Талбай м2	Шал
1	Плам	18.7	Хулдаас
2	Сэргээх өрөө	19.4	Хулдаас
3	Боолт - 1	18.8	Хулдаас
4	Плам	14.5	Хулдаас
5	Хувцас солих өрөө	17.8	Хулдаас
6	Харанхуй өрөө		
7	Ариун цэврийн өрөө	5.5	Плита
8	Душний өрөө	1.7	Плита
9	Багж хадгалах өрөө	12.9	Хулдаас
10	Коридор	19.8	Хулдаас
11	Мэс заслын өрөө - 3	13.2	Хулдаас
12	Мэс заслын өрөө - 1	32.1	Хулдаас
13	Мэс заслын өрөө - 2	17.3	Хулдаас
14	Шам		
15	Ариун цэврийн өрөө	10.25	Плита
16	Хонгил	33.05	Хулдаас
17	Хонгил	14.3	Хулдаас
18	Хонгил	7	Хулдаас

ВАРЮШЕ СТИЛЕ.ЛС

"Барокко хийц" ХХК

Увс аймаг, Улаангом сум.

Нэгдсэн эмнэлгийн мэс заслын тасагийн засвар ажлын зураг

Г блок 2-р давхрын /мэс заслын тасаг/ хучилтөхөөрөнжийн байгуулалт

Инженер *[Signature]* Б.Нарангэрэл

Гүйцэтгэсэн *[Signature]* Б.Нарангэрэл

ТГ Шифр: БХ-229/23

Масштаб: М1:150

Зургийн дугаар: ДГ-2

Огноо: 2023

Ажлын зураг

Хулдаас: 19